

# Gebruikshandleiding

L1760TQ  
L1960TQ  
L1760TG  
L1960TG  
L1760TR  
L1960TR  
L1960TC

**L**ees de **Belangrijke voorzorgsmaatregelen** voordat u dit product gebruikt.

Houd de gebruikshandleiding (CD) altijd binnen handbereik, zodat u die ook later gemakkelijk kunt raadplegen.

**R**aadpleeg het label op het product en geef deze informatie door aan uw dealer wanneer u ondersteuning nodig hebt.

**Bij het ontwerp en de fabricage van dit apparaat staat uw veiligheid centraal. Als u het apparaat echter verkeerd gebruikt, kunt u worden blootgesteld aan een elektrische schok of kan brand ontstaan. Voor een goede werking van alle veiligheidsvoorzieningen van deze monitor moet u de volgende basisrichtlijnen voor installatie, gebruik en onderhoud in acht nemen.**

## Veiligheid

Gebruik alleen het netsnoer dat bij het apparaat wordt geleverd. Als u een snoer gebruikt dat niet door de leverancier van dit apparaat wordt geleverd, controleert u of het snoer voldoet aan de toepasselijke nationale normen. Als het netsnoer niet goed is, neemt u voor vervanging contact op met de fabrikant of de dichtstbijzijnde geautoriseerde reparateur.

Het netsnoer wordt gebruikt als belangrijkste uitschakelingsvoorziening. Zorg dat de connector makkelijk toegankelijk is na aansluiting.

Sluit de monitor alleen aan op een voedingsbron die voldoet aan de specificaties die in deze handleiding zijn opgegeven of op de monitor zijn vermeld. Als u niet zeker weet welke spanning u gebruikt, neemt u contact op met uw dealer.

Overbelaste stopcontacten en verlengsnoeren, gerafelde netsnoeren en gebroken connectoren zijn gevaarlijk en kunnen een elektrische schok of brand veroorzaken. Neem voor vervanging contact op met een onderhoudstechnicus.

Open de monitor niet:

- De monitor bevat geen onderdelen die door de gebruiker kunnen worden vervangen.
- In de monitor is gevaarlijke hoogspanning aanwezig, zelfs wanneer de monitor is uitgeschakeld.
- Als de monitor niet goed werkt, neemt u contact op met uw dealer.

Lichamelijk letsel voorkomen:

- Plaats de monitor niet op een hellende plank, tenzij de monitor en de plank goed zijn vastgezet.
- Gebruik alleen een monitorsteun die door de fabrikant is aanbevolen.

Brand en gevaarlijke situaties voorkomen:

- Schakel de monitor altijd uit als u de ruimte langer dan een korte periode verlaat. Laat de monitor niet aan staan wanneer u weggaat.
- Zorg dat kinderen geen objecten in de openingen in de behuizing van de monitor laten vallen of duwen. Bepaalde interne onderdelen staan onder hoogspanning.
- Gebruik alleen accessoires die voor deze monitor zijn ontworpen.
- Haal het netsnoer uit het stopcontact tijdens een onweersbui (om blikseminslag te voorkomen) of wanneer u de monitor langere tijd niet gaat gebruiken.

## Installatie

Plaats of rol niets op of over het netsnoer en zet de monitor niet op een plaats waar het netsnoer beschadigd kan raken.

Gebruik deze monitor niet in de buurt van water, zoals een bad, wasbak, gootsteen, waskuip, vochtige kelder of zwembad.

De monitorbehuizing is voorzien van ventilatieopeningen voor de afvoer van warmte tijdens de werking. Als deze openingen worden geblokkeerd, kan de gecumuleerde warmte defecten of zelfs brand veroorzaken. Doe daarom nooit het volgende:

- De onderste ventilatiesleuven blokkeren door de monitor op een bed, bank, tapijt, enzovoort te plaatsen.
- De monitor in een gesloten behuizing plaatsen tenzij deze is voorzien van goede ventilatie.
- De openingen bedekken met een doek of ander materiaal.
- De monitor in de buurt van of op een verwarmingstoestel of warmtebron plaatsen.

Wrijf of behandel de Active Matrix LCD niet met iets hards, aangezien dit de Active Matrix LCD permanent kan beschadigen.

Druk niet langdurig met uw vinger op het LCD-scherm, aangezien dit enige nabebelden kan achterlaten.

Sommige stipdefecten kunnen als rode, groene of blauwe plekjes op het scherm verschijnen. Dit heeft echter geen gevolgen voor de weergavekwaliteit.

Gebruik indien mogelijk de aanbevolen resolutie voor de beste beeldkwaliteit voor het LCD-scherm. Bij andere resoluties kunnen geschaalde of bewerkte beelden op het scherm verschijnen. Dit is echter normaal voor LCD-schermen met vaste resolutie.

## Reinigen

- Haal het netsnoer uit het stopcontact voordat u de voorkant van het monitorscherm reinigt.
- Gebruik een vochtige doek (geen natte doek). Spuit geen vloeistof direct op het monitorscherm, aangezien overtollige vloeistof een elektrische schok kan veroorzaken.

## Opnieuw inpakken

- Gooi de kartonnen doos en het overige verpakkingsmateriaal niet weg. Deze vormen een ideale verpakking waarin u het apparaat kunt transporteren. Wanneer u het apparaat naar een andere locatie wilt verplaatsen, gebruikt u het oorspronkelijke verpakkingsmateriaal.

## Correct sorteren

- De fluorescerende lamp die wordt gebruikt in dit product bevat een kleine hoeveelheid kwik.
- Doe de lamp dus niet bij het gewone huishoudelijke afval. Sorteer dit product volgens de reglementen van uw gemeente.

- Voordat u de monitor in elkaar zet, controleert u of de voeding van de monitor, het computersysteem en andere aangesloten apparaten is uitgeschakeld.

## De monitorsteun monteren/verwijderen

1. Plaats de monitor met de voorkant naar beneden op een zachte doek.
2. Controleer of de monitorsteun in de juiste richting wijst (VOORZIJDE, ACHTERZIJDE) en zet de vergrendeling aan de onderkant in de stand OPEN om de steun te kunnen monteren. Nadat u de steun hebt gemonteerd maar voordat u de monitor met de steun gebruikt, zet u de vergrendeling in de stand LOCK. Draai de vergrendeling in de stand OPEN om de monitorsteun te kunnen verwijderen.

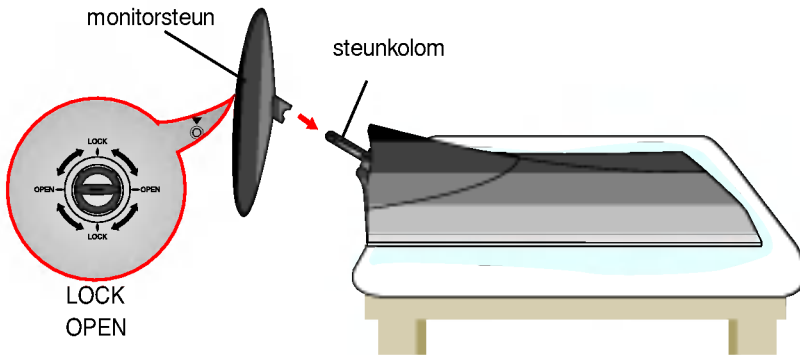

3. Als alles in elkaar zit, pakt u de monitor voorzichtig op met het scherm naar u toe.
4. Nadat u de kabel hebt aangesloten, kunt u het paneel in de gewenste kijkhoek draaien.

(Zie pagina N5 voor het aansluiten van de kabel.)

- Kantelbereik :  $-5^{\circ} \sim 20^{\circ}$

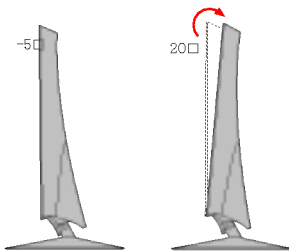

### Waarschuwing

Let op dat uw hand of vinger zich niet tussen het bovenste en onderste gedeelte bevindt tijdens het kantelen van het scherm.

Uw hand of vinger kan dan namelijk beklemd raken.

### Ergonomie

Voor een ergonomische en comfortabele positie wordt aanbevolen de kantelhoek van de monitor op maximal 5 graden in te stellen.

### Belangrijk

- Dit is een voorbeeld van het algemene aansluitingsmodel. Mogelijk verschilt uw monitor van de items die in de illustratie worden getoond.
- Probeer de monitorsteun na het bevestigen niet te ontkoppelen.
- Houd het product niet op zijn kop aan de monitorsteun. De monitor kan dan vallen en beschadigd raken of letsel aan uw voeten veroorzaken.

## De achterklep vast- of losmaken:

1. U maakt de achterklep vast door deze in de drie uitsparingen te plaatsen en vervolgens omhoog in de bovenste groef te schuiven.

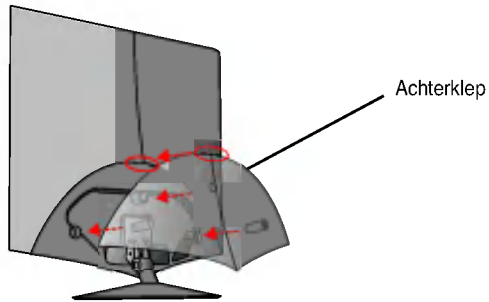

### OPMERKING

- Maak voor gebruik eerste de kabels vast en dan de achterklep.  
(Zie "Aansluiten op de computer" voor het aansluiten van de kabel.)

2. U maakt de achterklep los door hem aan de onderzijde los te trekken.

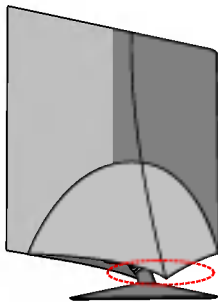

### Kensington-beveiligingssleuf

Bevestigd aan een beveiligingskabel (te koop in de meeste computerwinkels)

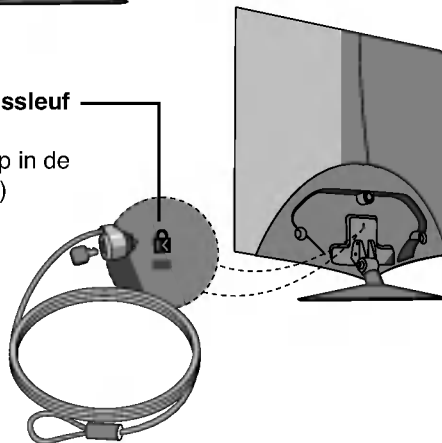

## Aansluiten op de computer

1. Voordat u de monitor in elkaar zet, controleert u of de voeding van de monitor, het computersysteem en andere aangesloten apparaten is uitgeschakeld.
2. Sluit de signaalkabel aan. Draai na het aansluiten de duimschroeven aan om de verbinding vast te zetten. ①
3. Sluit het netsnoer ③ aan op de voedingsadapter ② en steek de stekker in het stopcontact.

### OPMERKING

- Dit is een vereenvoudigde voorstelling van het achteraanzicht.
- Dit achteraanzicht is een algemeen model. Mogelijk ziet uw monitor er anders uit.

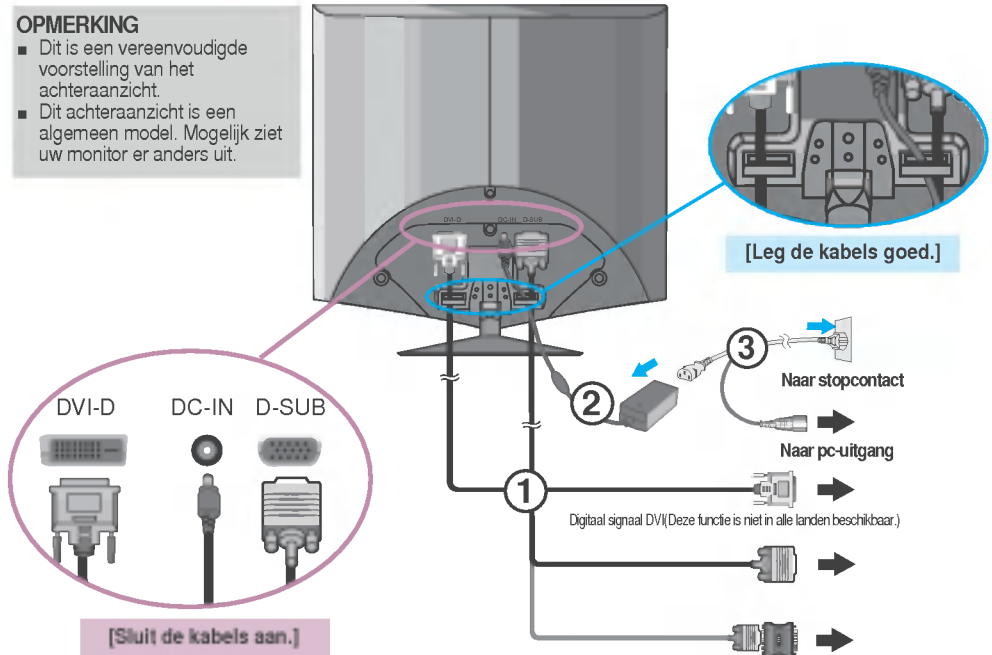

### Mac-adapter

Als u de monitor op een Apple Macintosh wilt aansluiten, hebt u een aparte connectoradapter nodig om de 15-pins hoge-densiteit (3 rijen) D-sub VGA-connector van de meegeleverde kabel te converteren naar een 15-pins connector met 2 rijen.

4. Druk op de knop POWER (aan/uit)  op de voorkant om het toestel aan te zetten. Als de monitor is ingeschakeld, dan wordt automatisch de 'Self Image Setting Function' (de functie 'Automatische beeldafstelling') uitgevoerd. (Enkel analoge modus)



### OPMERKING

**Automatische beeldafstelling?** Deze functie biedt de gebruiker optimale beeldinstellingen. Als de gebruiker de monitor voor het eerst aansluit, stemt deze functie het beeld automatisch af op de optimale instellingen voor aparte ingangssignalen. Als u de monitor tijdens het gebruik wilt instellen of deze functie nogmaals handmatig wilt uitvoeren, druk dan op de knop 'SET/AUTO' op het voorpaneel van de monitor. U kunt ook de optie 'Factory reset' (fabrieksinstellingen) in het menu voor OSD-instellingen uitvoeren. Denk er echter aan dat deze optie alle menuopties opnieuw initialiseert, met uitzondering van 'Language' (taal).

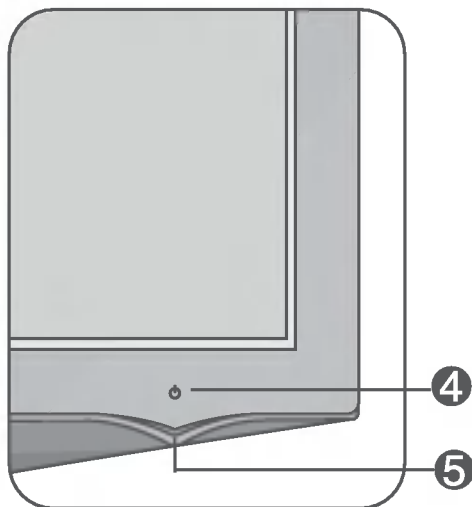

## Besturingselementen op voorpaneel

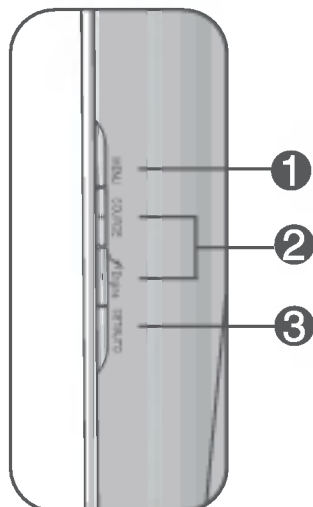

## Zijkant

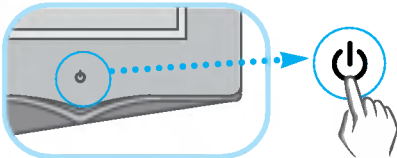

Besturingselement	Functie
<p><b>1</b> Knop MENU</p>  	<p>Gebruik deze knop om de monitor in en uit te schakelen.</p> <p><b>OSD VERGRENDELEN/ONTGRENDELEND</b></p> <p>Met deze instelling kunt u de huidige instellingen vergrendelen, zodat deze niet per ongeluk kunnen worden gewijzigd.</p> <p>Houd de knop <b>MENU</b> enkele seconden ingedrukt. Het bericht "<b>OSD LOCKED</b>" zal verschijnen.</p> <p>U kunt de schermmenubesturingselementen te allen tijde ontgrendelen door de knop <b>MENU</b> enkele seconden ingedrukt te houden. Het bericht "<b>OSD UNLOCKED</b>" zal verschijnen.</p>
<p><b>2</b> knop + -</p> <p>knop + SOURCE-sneltoets</p> <p>knop - (Engine )</p> 	<p>Met deze knoppen kunt u functies van het On Screen Display selecteren of instellen.</p> <p>Gebruik deze knop om de D-Sub- of DVI-connector te activeren. Deze functie wordt gebruikt wanneer twee computers op de monitor zijn aangesloten. D-Sub is de standaardinstelling.</p> <p>Zie pagina N13 voor meer informatie</p>

Besturingselement	Directe-toegangsfunctie
<p><b>3</b> Knop SET/AUTO</p>	<p>Gebruik deze knop om een selectie te activeren in het schermmenu.</p> <p><b>AUTOMATISCHE BEELDINSTELLING</b> Druk bij het aanpassen van de monitorinstellingen altijd eerst op de knop <b>SET/AUTO</b> voordat u het schermmenu opent. Zo krijgt het weergavebeeld automatisch de optimale instellingen voor de huidige schermresolutie (weergavestand).</p> <p>De beste weergavemodi zijn als volgt</p>  <p>17 inch-monitor: <b>1280 x 1024</b> 19 inch-monitor: <b>1280 x 1024</b></p>
<p><b>4</b> Aan/uit-knop</p> 	<p>U zet het toestel aan of uit door enkele seconden op de knop  te drukken.</p>
<p><b>5</b> Aan/uit-lampje</p>	<p>Dit verklikkerlampje licht groen Of blauw op wanneer het scherm normaal werkt (Aan-modus). Indien het scherm in de slaapstand (energiespaarstand) staat, wordt de indicator amberkleurig.</p>



## Scherminstellingen

U kunt het vensterformaat, de vensterpositie en de werkingsparameters van de monitor snel en gemakkelijk aanpassen via het schermmenu. Hieronder vindt u een kort voorbeeld dat u vertrouwd maakt met het gebruik van de besturingselementen. Het volgende gedeelte bevat een overzicht van de beschikbare regelingen en selecties die u met het schermmenu kunt instellen.

### OPMERKING

- Laat de monitor minimaal 30 minuten stabiliseren voordat u het beeld aanpast.

Ga als volgt te werk om wijzigingen aan te brengen in het schermmenu:

**MENU** → - + → **SET/AUTO** → - + → **MENU**

- 1** Druk op de knop **MENU** om het hoofdmenu weer te geven.
- 2** Gebruik de **knop -** of **+** om naar een besturingselement te gaan. Wanneer het gewenste pictogram gemarkeerd is, drukt u op de **SET/ AUTO-knop**.
- 3** Stel het beeld met de **-/+ knoppen** in op het gewenste niveau. Met de **SET/ AUTO-knop** kunt u andere submenuopties selecteren.
- 4** Druk eenmaal op de **MENU-knop** om naar het hoofdmenu terug te keren en een andere functie te selecteren. Druk tweemaal op de **MENU-knop** om het OSD af te sluiten.

# Schermmenu - selecteren en aanpassen

De volgende tabel bevat alle menu's voor besturingselementen, aanpassingen en instellingen van het schermmenu.

Hoofdmenu	Vervolgmenu		A	D	Functie
PICTURE	BRIGHTNESS		●	●	De helderheid en het contrast van het scherm regelen
	CONTRAST		●	●	
	GAMMA		●	●	
COLOR	PRESET	sRGB	●	●	De kleur van het scherm regelen
		6500K	●	●	
		9300K	●	●	
	RED		●	●	
	GREEN		●	●	
	BLUE		●	●	
POSITION	HORIZONTAL		●		De positie van het scherm regelen
	VERTICAL		●		
TRACKING	CLOCK		●		De leesbaarheid en stabiliteit van het scherm verbeteren
	PHASE		●		
	SHARPNESS		●	●	
SETUP	LANGUAGE		●	●	De status van het scherm aan uw gebruiksomgeving aanpassen
	OSD POSITION	HORIZONTAL	●	●	
		VERTICAL	●	●	
	WHITE BALANCE		●		
	POWER INDICATOR		●	●	
	FACTORY RESET		●	●	
FLATRON F-ENGINE	MOVIE/TEXT		●	●	De gewenste beeldinstellingen selecteren of aanpassen
	USER		●	●	
	NORMAL		●	●	
<p>● : Regelbaar  A: Analoge ingang  D: Digitale ingang</p>					

## OPMERKING

- De volgorde van de pictogrammen is afhankelijk van het model (N9~N13).

# Schermmenu - selecteren en aanpassen





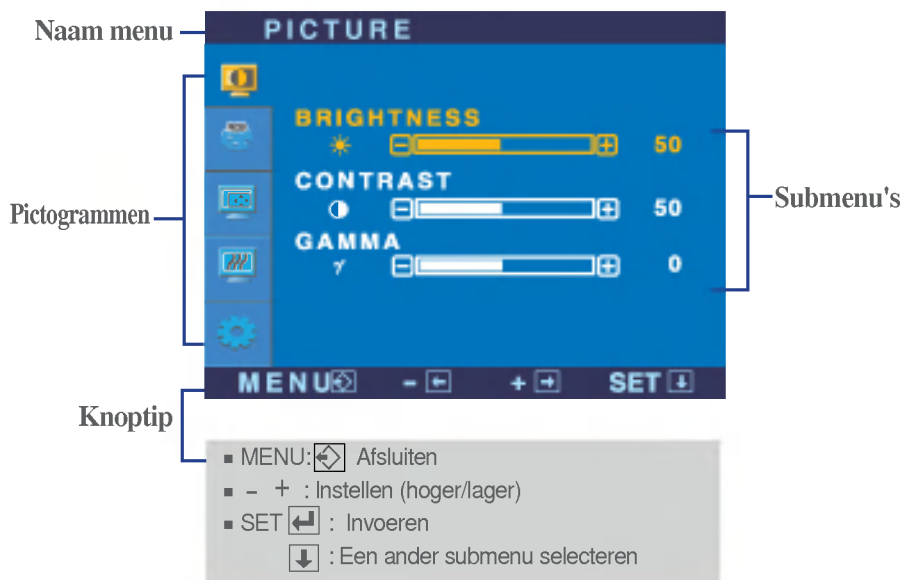

In het vorige gedeelte is beschreven hoe u een item selecteert en aanpast met behulp van het schermmenu. Het volgende gedeelte bevat het pictogram, de pictogramnaam en een pictogrambeschrijving van alle items in het menu.



Als u op de MENU-knop drukt, verschijnt het hoofdmenu van het OSD.



## OPMERKING

- De taal van de menu's in het schermmenu op de monitor kan afwijken van de handleiding.

Hoofdmenu	Vervolgmenu	Beschrijving
	<b>PICTURE</b>	
	<b>BRIGHTNESS</b>	Hiermee regelt u de helderheid van het scherm.
	<b>CONTRAST</b>	Hiermee regelt u het contrast van het scherm.
	<b>GAMMA</b>	Stel uw eigen gammawaarde in.:50/0/50 Met hoge gammawaarden worden op het beeldscherm witachtige afbeeldingen weergegeven en met lage gammawaarden afbeeldingen met een hoog contrast.
	<ul style="list-style-type: none"> <li>■ <b>MENU</b>: Afsluiten</li> <li>■ - : Lager</li> <li>■ + : Hoger</li> <li>■ <b>SET</b> : Een ander submenu selecteren</li> </ul>	
	<b>COLOR</b>	
	<b>PRESET</b>	Selecteer de schermkleur. • sRGB: Stel de schermkleur zo in zodat deze overeenkomt met de sRGB-standaardkleurspecificaties. • 6500K: Enigszins roodachtig wit. • 9300K: Enigszins blauwachtig wit.
	<ul style="list-style-type: none"> <li>■ <b>RED</b></li> <li>■ <b>GREEN</b></li> <li>■ <b>BLUE</b></li> </ul>	<p>Uw eigen kleurenniveau voor rood instellen.</p> <p>Uw eigen kleurenniveau voor groen instellen.</p> <p>Uw eigen kleurenniveau voor blauw instellen.</p>
	<ul style="list-style-type: none"> <li>■ <b>MENU</b>: Afsluiten</li> <li>■ - : Lager</li> <li>■ + : Hoger</li> <li>■ <b>SET</b> : Een ander submenu selecteren</li> </ul>	
	<b>POSITION</b>	
	<b>HORIZONTAL</b>	Hiermee verplaatst u het beeld naar links en naar rechts.
	<b>VERTICAL</b>	Hiermee verplaatst u het beeld omhoog en omlaag.
	<ul style="list-style-type: none"> <li>■ <b>MENU</b>: Afsluiten</li> <li>■ - : Lager</li> <li>■ + : Hoger</li> <li>■ <b>SET</b> : Een ander submenu selecteren</li> </ul>	

Hoofdmenu	Vervolgmenu	Beschrijving
	<b>TRACKING</b>	
	<b>CLOCK</b>	Hiermee beperkt u het aantal zichtbare verticale balken of strepen op de achtergrond van het scherm. De horizontale schermgrootte verandert eveneens.
	<b>PHASE</b>	Hiermee regelt u scherpstelling van het scherm. Hiermee verwijdert u eventuele horizontale ruis en verscherpt u het beeld van tekens.
	<b>SHARPNESS</b>	Hiermee regelt u de scherpte van het scherm.
<ul style="list-style-type: none"> <li>■ <b>MENU</b>: Afsluiten</li> <li>■ - : Lager</li> <li>■ + : Hoger</li> <li>■ <b>SET</b>: Een ander submenu selecteren</li> </ul>		

	<b>SETUP</b>	
	<b>LANGUAGE</b>	Hiermee kiest u de taal waarin u de namen van de besturingselementen wilt weergeven.
	<b>OSD POSITION</b>	Hiermee regelt u de positie van het schermmenuvenster op het scherm.
	<b>WHITE BALANCE</b>	Als de uitgang van de videokaart niet overeenkomt met de vereiste specificaties, dan kan het kleurniveau verslechteren door vervorming van het videosignaal. Met deze functie kunt u het signaalniveau afstemmen op het standaard uitgangsniveau van de videokaart, om een optimaal beeld te krijgen. Activeer deze functie als het scherm de kleuren wit en zwart bevat.
	<b>POWER INDICATOR (AAN/UIT-INDICATOR)</b>	Gebruik deze functie om de aan/uit-indicator vooraan op de monitor in te stellen op <b>ON</b> (AAN) of <b>OFF</b> (UIT). Als u dit instelt op <b>OFF</b> (UIT), gaat het scherm uit. Als u de indicator op <b>ON</b> (AAN) zet, zal hij automatisch ingeschakeld worden.
<ul style="list-style-type: none"> <li>■ <b>MENU</b>: Afsluiten</li> <li>■ - : Instellen</li> <li>■ + : Instellen</li> <li>■ <b>SET</b>: Een ander submenu selecteren</li> </ul>	<b>FACTORY RESET</b>	Hiermee zet u alle fabrieksinstellingen terug, behalve "LANGUAGE". Druk op de + -knop om terug te keren naar de originele instelling.

Als het schermbeeld niet verbeterd, herstel dan de standaard fabrieksinstellingen. Eventueel kunt u de functie voor witbalans opnieuw uitvoeren. Deze functie wordt alleen geactiveerd als het ingangssignaal analoog is.

- ■ ■ Als u de **F-Engine** -knop vooraan op de monitor indrukt, zal het OSD-scherm verschijnen.



## FLATRON F-ENGINE

Als u F-ENGINE uitvoert, zullen er twee tonen verschijnen op het scherm, zie voorbeeld. Het scherm dat wordt gebruikt, verschijnt aan de linkerkant, het scherm dat niet wordt gebruikt verschijnt aan de rechterkant. Druk op de knop **SET** om de aanpassingen aan het scherm te bevestigen.

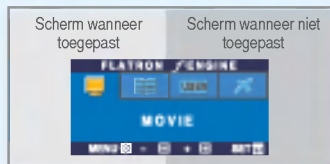

Hoofdmenu	Vervolgmenu	Beschrijving
-----------	-------------	--------------



**MOVIE TEXT** Dankzij deze feature kunt u gemakkelijk de gewenste beeldkwaliteit in functie van de omgeving (verlichting, beeldtype enz...) instellen.

**MOVIE:** Voor animatiebeelden in video-opnamen of films

**TEXT:** Voor weergave van teksten (tekstverwerking enz...)



**USER** Gebruiker  
U kunt manueel de helderheid van het scherm aanpassen met ACE of RCM. U kunt de aangepaste waarde bewaren of herstellen zelfs als u in gegevens van een andere omgeving bent.

Om het submenu **USER** in te stellen, drukt u op de **SET-knop**

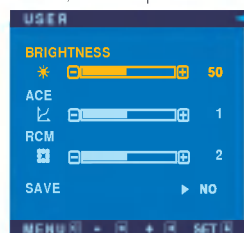

- ... (Brightness [Helderheid]): past de helderheid van het scherm aan.
- ... **ACE**(Adaptive Clarity Enhancer): selecteert de helderheidsmodus
- ... **RCM**(Real Color Management): selecteert de kleurenmodus

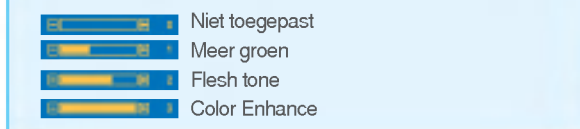

Selecteer het submenu **SAVE** met de **SET-knop** en sla de waarde **YES** op met de **-knoppen**.



**NORMAL** Voor normale werkomstandigheden.

Controleer het volgende voordat u een beroep doet op de technische ondersteuning.

Geen beeld	
<ul style="list-style-type: none"><li>● <b>Is het netsnoer van de monitor aangesloten?</b></li></ul>	<ul style="list-style-type: none"><li>• Controleer of de stekker van het netsnoer goed in het stopcontact zit.</li></ul>
<ul style="list-style-type: none"><li>● <b>Staat de powerknop aan en is het lichtje blauw of groen?</b></li></ul>	<ul style="list-style-type: none"><li>• Regel de helderheid en het contrast.</li></ul>
<ul style="list-style-type: none"><li>● <b>Is het aan/uit-lampje oranje?</b></li></ul>	<ul style="list-style-type: none"><li>• Als de energiebesparende stand van de monitor is ingeschakeld, verplaatst u de muis of drukt u op een toets van het toetsenbord om het scherm te activeren.</li><li>• Probeer de pc in te schakelen.</li></ul>
<ul style="list-style-type: none"><li>● <b>Verschijnt het bericht "OUT OF RANGE" op het scherm?</b></li></ul>	<ul style="list-style-type: none"><li>• Dit bericht verschijnt als het signaal van de pc (videokaart) zich buiten het horizontale of verticale frequentiebereik van de monitor bevindt. Zie het gedeelte 'Specificaties' van deze handleiding en configureer de monitor opnieuw.</li></ul>
<ul style="list-style-type: none"><li>● <b>Verschijnt het bericht "CHECK SIGNAL CABLE" op het scherm?</b></li></ul>	<ul style="list-style-type: none"><li>• Dit bericht verschijnt als de signaalkabel tussen de pc en de monitor niet is aangesloten. Controleer of de signaalkabel is aangesloten en probeer het opnieuw.</li></ul>

Verschijnt het bericht "OSD LOCKED" op het scherm?	
<ul style="list-style-type: none"><li>● <b>Verschijnt het bericht "OSD LOCKED" als u op de knop MENU drukt?</b></li></ul>	<ul style="list-style-type: none"><li>• U kunt de huidige instellingen beveiligen, zodat deze niet per ongeluk kunnen worden gewijzigd. U kunt de schermmenubesturingselementen te allen tijde ontgrendelen door de knop <b>MENU</b> enkele seconden ingedrukt te houden. Het bericht "<b>OSD UNLOCKED</b>" (OSD ONTGRENDELD) zal verschijnen.</li></ul>

## Weergegeven beeld is incorrect

- **Weergavepositie is incorrect.**
  - Druk op de knop **SET/AUTO** om het beeld automatisch de optimale instelling te geven. Als de resultaten onvoldoende zijn, past u de beeldpositie aan met de positiepictogrammen voor de horizontale en verticale positie in het schermmenu.
  - Controleer via **Configuratiescherm --> Beeldscherm --> Instellingen** of de frequentie of de resolutie is gewijzigd. Als dit het geval is, moet u de resolutie van de videokaart wijzigen.
- **Op de achtergrond van het scherm zijn verticale balken of strepen zichtbaar.**
  - Druk op de knop **SET/AUTO** om het beeld automatisch de optimale instelling te geven. Als de resultaten onvoldoende zijn, vermindert u de verticale balken of strepen met het **CLOCK**-pictogram in het schermmenu.
- **Horizontale ruis in een beeld of tekens worden niet duidelijk weergegeven.**
  - Druk op de knop **SET/AUTO** om het beeld automatisch de optimale instelling te geven. Als de resultaten onvoldoende zijn, vermindert u de horizontale met het **PHASE**-pictogram in het schermmenu.
  - Controleer via **Configuratiescherm --> Beeldscherm --> Instellingen** of het beeldscherm de aanbevolen resolutie heeft en stel deze in, of stel de beeldscherminstellingen in op de ideale waarden. Stel de kleur in op meer dan 24 bits (ware kleuren).
- **De schermkleur is monochroom of wijkt af.**
  - Controleer of de beeldschermkabel correct is aangesloten en gebruik indien nodig een schroevendraaier om deze vast te zetten.
  - Zorg ervoor dat de videokaart correct in de sleuf is geplaatst.
  - Stel de kleur in op meer dan 24 bits (ware kleuren) via **Beeldscherm** in het **Configuratiescherm**
- **Het scherm knippert.**
  - Controleer of het beeldscherm op Interliniëring is ingesteld. Als dit het geval is, stelt u de aanbevolen resolutie in.
  - Controleer of de netspanning voldoende is. De netspanning moet hoger zijn dan **100 -240V 50/60Hz**.



## Hebt u het monitorstuurprogramma geïnstalleerd?

● **Hebt u het monitorstuurprogramma geïnstalleerd?**

● **Verschijnt het bericht "Niet herkende monitor, Plug en Play (VESA DDC)-monitor aangetroffen"?**

• Installeer het monitorstuurprogramma vanaf de cd (of diskette) die bij de monitor is geleverd. U kunt het stuurprogramma ook downloaden van onze website:  
<http://www.lge.com>.

• Controleer of de videokaart de Plug en Play-functie ondersteunt.

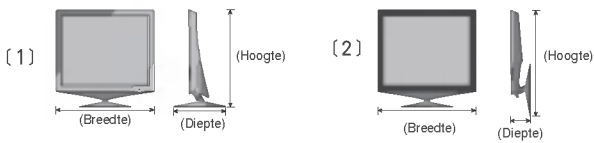
<b>Monitor</b>	17 inch (43,27 cm) Flat Panel Active Matrix-TFT LCD Glanswerende laag Weergavegebied 17 inch Pixel pitch 0,264 mm	
<b>Synchronisatie-ingang</b>	Horizontale freq.	30 - 83 kHz (Analoog) 30 - 71 kHz (Digitaal)
	Verticale freq.	56 - 75 Hz (automatisch)
	Type ingang	Aparte TTL, positief/negatief SOG (Sync On Green) Digitaal
<b>Video-ingang</b>	Signaalingang	15-pins D-sub connector DVI - D connector
	Type ingang	RGB-analoog (0,7 Vp-p/75 ohm), Digitaal
<b>Resolutie</b>	Max	DVI Digitaal: VESA 1280 x 1024 bij 60 Hz D-sub Analoog: VESA 1280 x 1024 bij 75 Hz
	Aanbevolen	VESA 1280 x 1024 bij 60 Hz
<b>Plug en Play</b>	DDC 2B	
<b>Energieverbruik</b>	Aan-modus	: 30W(Normaal)
	Sleep-modus	≤ 1W
	Uit-modus	≤ 1W
<b>Afmetingen en gewicht (Met kantelsteun)</b>		
	Breedte x Hoogte x Diepte	
	[1] 39,21cm(15,44inches) x 39,10cm(15,39inches) x 22,60cm(8,90inches)	
	[2] 39,21cm(15,44inches) x 44,19cm(17,40inches) x 9,62cm(3,78inches)	
	Netto	3,7 kg (8,16 lbs)
<b>Kantelbereik</b>	Kantelen	-5°~20°
<b>Voedingsingang</b>	12V = 3A	
<b>AC/DC-adapter</b>	DVE. DSA-0421S-12 1	
<b>Omgevingsvereisten</b>	Gebruik	
	Temperatuur	10°C tot 35 °C
	Vochtigheidsgraad	10% tot 80% zonder condensatie
	Opslag	
	Temperature	-20°C to 60 °C
	Humidity	5 % to 90 % non-Condensing
<b>Kantelsteun</b>	Bevestigd ( ), niet bevestigd ( O )	
<b>Signaalkabel</b>	Bevestigd ( O ), niet bevestigd ( )	
<b>Netsnoer</b>	Naar stopcontact of naar pc	

**OPMERKING**

- De informatie in dit document kan zonder voorafgaande kennisgeving worden gewijzigd.

<b>Monitor</b>	19 inch (48,19 cm) Flat Panel Active Matrix-TFT LCD Glanswerende laag Weergavegebied 19 inch Pixel pitch 0,294 mm	
<b>Synchronisatie-ingang</b>	Horizontale freq.	30 - 83 kHz (Analoog) 30 - 71 kHz (Digitaal)
	Verticale freq.	56 - 75 Hz (automatisch)
	Type ingang	Aparte TTL, positief/negatief SOG (Sync On Green) Digitaal
<b>Video-ingang</b>	Signaalingang	15-pins D-sub connector DVI - D connector
	Type ingang	RGB-analoog (0,7 Vp-p/75 ohm), Digitaal
<b>Resolutie</b>	Max	DVI Digitaal: VESA 1280 x 1024 bij 60 Hz D-sub Analoog: VESA 1280 x 1024 bij 75 Hz
	Aanbevolen	VESA 1280 x 1024 bij 60 Hz
<b>Plug en Play</b>	DDC 2B	
<b>Energieverbruik</b>	Aan-modus	: 35W(Normaal)
	Sleep-modus	≤ 1W
	Uit-modus	≤ 1W
<b>Afmetingen en gewicht (Met kantelsteun)</b>		
	<p>Breedte x Hoogte x Diepte</p> <p>[1] 42,99cm(16,93inches) x 42,61cm(16,78inches) x 22,60cm(8,90inches)</p> <p>[2] 42,99cm(16,93inches) x 47,86cm(18,84inches) x 9,71cm(3,82inches)</p>	
	Netto	4,6 kg (10,14 lbs)
<b>Kantelbereik</b>	Kantelen	-5°~20°
<b>Voedingsingang</b>	12V $\equiv$ 3A	
<b>AC/DC-adapter</b>	DVE. DSA-0421S-12 1	
<b>Omgevingsvereisten</b>	Gebruik	
	Temperatuur	10°C tot 35 °C
	Vochtigheidsgraad	10% tot 80% zonder condensatie
<b>Kantelsteun</b>	Opslag	
	Temperature	-20°C to 60 °C
	Humidity	5 % to 90 % non-Condensing
<b>Signaalkabel</b>	Bevestigd ( <input type="checkbox"/> ), niet bevestigd ( <input type="checkbox"/> )	
<b>Netsnoer</b>	Bevestigd ( <input type="checkbox"/> ), niet bevestigd ( <input type="checkbox"/> )	
<b>Netsnoer</b>	Naar stopcontact of naar pc	

## OPMERKING

- De informatie in dit document kan zonder voorafgaande kennisgeving worden gewijzigd.

## Vooraf ingestelde waarden (resolutie)

Weergavestanden (resolutie)			Horizontale freq. (kHz)	Verticale freq. (Hz)
1	VGA	640 x 350	31,469	70
2	VGA	720 x 400	31,468	70
3	VGA	640 x 480	31,469	60
4	VESA	640 x 480	37,500	75
5	VESA	800 x 600	37,879	60
6	VESA	800 x 600	46,875	75
7	MAC	832 x 624	49,725	75
8	VESA	1024 x 768	48,363	60
9	VESA	1024 x 768	60,023	75
10	MAC	1152 x 870	68,681	75
11	VESA	1152 x 900	61,805	65
*12	VESA	1280 x 1024	63,981	60
**13	VESA	1280 x 1024	79,976	75

\* Aanbevolen Modus

\*\* Enkel analoge Modus

## Indicator

MODUS	LED-keur
Aan-modus	Groen of Blauw
Sleep-modus	Amber
Uit-modus	Uit

## Pintoewijzingen signaalconnector

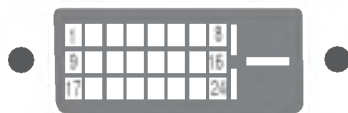

### ■ DVI-D-connector

Pin	Signaal (DVI-D)	Pin	Signaal(DVI-D)
1	T. M. D. S. Data2-	16	Hot Plug Detect
2	T. M. D. S. Data2+	17	T. M. D. S. Data0-
3	T. M. D. S. Data2/4 Shield	18	T. M. D. S. Data0+
4	T. M. D. S. Data4-	19	T. M. D. S. Data0/5 Shield
5	T. M. D. S. Data4+	20	T. M. D. S. Data5-
6	DDC Clock	21	T. M. D. S. Data5+
7	DDC Data	22	T. M. D. S. Clock Shield
8	Analoge verticale synchronisatie	23	T. M. D. S. Clock+
9	T. M. D. S. Data1-	24	T. M. D. S. Clock-
10	T. M. D. S. Data1+		
11	T. M. D. S. Data1/3 Shield		
12	T. M. D. S. Data3-		
13	T. M. D. S. Data3+		
14	+5 V voeding		
15	Aarde (retour voor +5 V, H. sync. en V. sync.)		

T. M. D. S. (Transition Minimized Differential Signaling)

## Dit product voldoet aan de specificaties van de muurmontageplaat of het uitwisselapparaat.

1. Plaats de monitor met de voorkant naar boven gericht op een kussen of een zachte doek.
2. De achterklep losmaken.
3. Houd de knop op rechterzijde van de steunvoet ingedrukt en buig de steun in de richting van de pijl.

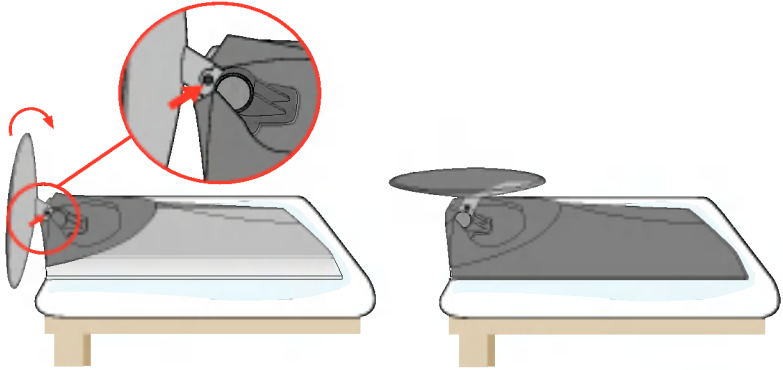

4. De muurmontageplaat monteren.

### Muurmontageplaat (moet apart worden aangeschaft)

Dit is een voet- of muurbevestigingstype en kan worden gemonteerd op de muurmontageplaat. Raadpleeg voor meer informatie de installatiegids die bij de muurmontageplaat wordt geleverd.

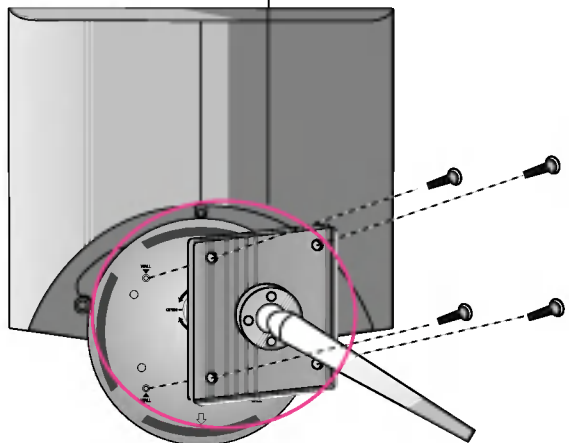

**Digitally yours ■■■■■.....**

