



MICROSISTEM HI-FI MANUAL DE UTILIZARE

MODEL: LX-U150
(LX-U150A/D/X, LXS-U150)

Vă rugăm să citiți cu atenție acest manual înainte de a folosi aparatul.

Păstrați-l pentru consultări ulterioare.

Designul și specificațiile pot fi îmbunătățite fără o înștiințare prealabilă.

USB



MP3
CD-R/RW

COMPACT
disc
DIGITAL AUDIO



Precauții pentru siguranță



PRECAUȚII
RISC DE ȘOC ELECTRIC NU
DĂȘCHIDEȚI



PRECAUȚII: PENTRU A REDUCE RISCUL DE ȘOC ELECTRIC, NU SCOATEȚI CAPACUL (SAU PARTEA DIN SPATE). ÎN INTERIOR NU EXISTĂ PIESE CARE POT FI MANIPULATE DE UTILIZATOR PENTRU LUCRĂRI DE SERVICE ADRESAȚI-VĂ PERSONALULUI CALIFICAT.



Acest fulger cu simbolul săgeții încadrat într-un triunghi echilateral este destinat să alerteze utilizatorul cu privire la prezența unei tensiuni periculoase neizolate în incinta produsului, care ar putea avea o valoare suficientă pentru a constitui un risc de șoc electric.



Semnul de exclamare încadrat într-un triunghi echilateral este destinat să alerteze utilizatorul cu privire la prezența unor instrucțiuni importante de operare și întreținere (service) în documentația care însoțește produsul.

ATENȚIE: PENTRU A REDUCE RISCUL DE INCENDIU SAU ȘOC ELECTRIC, NU EXPUNEȚI ACEST PRODUS INTEMPERIILOR SAU UMEZELII.

PRECAUȚII:

Nu obstrucționați orificiile de ventilare. A se instala în conformitate cu instrucțiunile producătorului.

Fantele și orificiile din carcasă au rolul de a asigura ventilarea și o funcționare optimă a produsului, precum și de a proteja produsul de supraîncălzire.

Orificiile nu trebuie obstrucționate prin așezarea produsului pe un pat, o canapea, o carpetă sau pe o altă suprafață similară. Acest produs nu trebuie amplasat într-un obiect de mobilier, cum ar fi o bibliotecă sau un raft, decât dacă există o ventilație corespunzătoare sau dacă se respectă instrucțiunile producătorului.

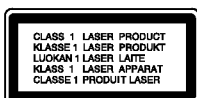

PRECAUȚII: RADIATII LASER VIZIBILE ȘI INVIZIBILE CÂND APARATUL ESTE DESCHIS ȘI DISPOZITIVELE DE BLOCARE ELIBERATE.

PRECAUȚII: Acest produs folosește un sistem laser. Pentru a asigura o utilizare corectă a acestui produs, citiți cu atenție acest manual de utilizare și păstrați-l pentru consultări ulterioare. Dacă aparatul necesită lucrări de întreținere, contactați un service autorizat.

Folosirea comenzilor, reglajelor sau îndeplinirea altor proceduri decât cele specificate aici pot provoca expuneri periculoase la radiații.

Pentru a preveni expunerea directă la razele laser, nu încercați să deschideți incinta. La deschidere sunt radiații laser vizibile. NU PRIVIȚI DIRECT ÎNSPRE RAZE.

PRECAUȚII: Aparatul nu trebuie să vină în contact cu apa (picături sau vărsată), iar pe el nu trebuie așezate obiecte pline cu lichide, cum ar fi vase de flori.

PRECAUȚII cu privire la cablul de alimentare

Pentru majoritatea aparatelor, se recomandă să fie amplasate pe un circuit dedicat;

Aceasta înseamnă ca un circuit electric să alimenteze doar acest aparat, fără alte prize sau circuite secundare. Consultați pagina de specificații din acest manual de utilizare pentru mai multă siguranță.

Nu supraîncărcați prizele. Prizele cu suprasarcină, prizele și cablurile slăbite sau deteriorate, cablurile de alimentare roase sau deteriorate, ori cu izolația ruptă, sunt periculoase. Oricare dintre aceste situații poate provoca șoc electric sau incendiu. Examinați periodic cablul aparatului, iar dacă pare a fi deteriorat scoateți-l din priză, nu mai utilizați aparatul și înlocuiți cablul cu unul identic, printr-un service autorizat.

Protejați cablul de alimentare împotriva abuzurilor de ordin fizic sau mecanic, cum ar fi răsucirea, formarea de noduri, prinderea la o ușă sau călcarea sa. Acordați o atenție specială ștecărelor, prizelor și punctului în care cablul iese din aparat.

Pentru a întrerupe alimentarea cu curent, scoateți ștecărul din priză. Când instalați produsul, asigurați-vă că ștecărul este ușor accesibil.



Acest produs este fabricat în conformitate cu cerințele de interferență radio ale DIRECTIVEI EEC 89/336/EEC, 93/68/EEC și 73/23/EEC.



Evacuarea aparatului vechi

1. Dacă un produs poartă acest simbol cu o pubelă tăiată, aceasta înseamnă că produsul respectiv se supune Directivei europene 2002/96/EC.
2. Toate aparatele electrice și electronice vor fi evacuate separat de deșeurile menajere, prin serviciile speciale de colectare desemnate de autoritățile guvernamentale sau locale.
3. Evacuarea corectă a vechiului aparat va ajuta la preîntâmpinarea unor posibile consecințe negative pentru mediu și pentru sănătatea omului.
4. Pentru mai multe informații detaliate cu privire la evacuarea vechiului aparat, contactați biroul municipal, serviciile de evacuare a deșeurilor sau magazinul de unde ați cumpărat produsul.

Înainte de utilizare



Cuprins

Înainte de utilizare	3-5
Cuprins / Despre simboluri pentru instrucțiuni / Observații cu privire la casete / Observații cu privire la discuri	3
Panoul frontal / din spate	4
Telecomandă	5
Conexiuni	6
Conectarea sistemului de difuzoare / Conexiuni antenă / Funcții auxiliare	6
Operare	7-14
Setarea ceasului / Funcția Timer	7
Funcția Sleep / Reglare audio	8
Funcția RDS - OPȚIONAL	9

Presetarea posturilor radio / Pentru a asculta radioul	10
Redarea unei casete / Înregistrare	11
Redare CD	12
Pentru redare programată / Despre MP3/WMA	13
Funcția USB	14
Referință	15
Depanare	15
Specificații	

Înainte de utilizare

Despre simboluri pentru instrucțiuni

-  Indică pericole care pot deteriora aparatul sau pot provoca alte pagube materiale.
-  Indică trăsături de utilizare speciale ale acestui aparat.

Observații cu privire la casete

Prevenirea suprascrierii la o înregistrare

Scoaterea plăcuțelor de protecție ale unei casete (cu o șurubelniță mică) va preveni ștergerea accidentală a casetei.

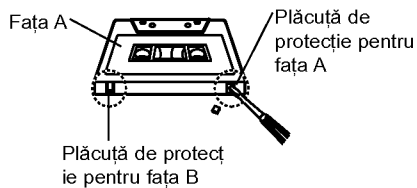

Pentru a înregistra din nou, acoperiți spațiul gol cu bandă adezivă.

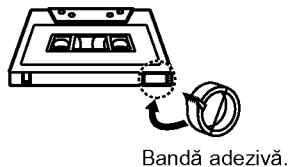

Observații cu privire la discuri

Manevrarea discurilor

Nu atingeți partea înregistrată a discului. Țineți discul de margini, astfel încât să nu lăsați amprente pe suprafață. Nu lipiți hârtie sau bandă pe disc.



Depozitarea discurilor

După redare, puneți discul în carcasa sa. Nu expuneți discul la lumina solară directă sau la surse de căldură și nu-l lăsați într-o mașină parcată expusă la lumina solară directă.

Curățarea discurilor

Amprețele și praful de pe disc pot provoca distorsiuni ale sunetului. Înainte de redare, curățați discul cu o cârpă curată. Ștergeți discul dinspre centru către exterior.

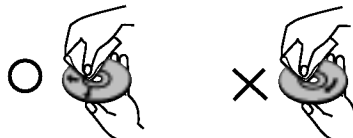

Nu folosiți solvenți puternici, cum ar fi alcoolul, benzina, tinerul, agenții de curățare disponibili pe piață sau spray antistatic special pentru înregistrările vechi pe vinil.

Înainte de utilizare

Panoul frontal / din spate

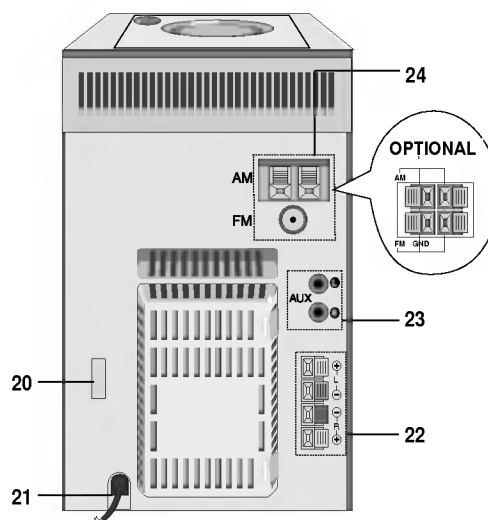
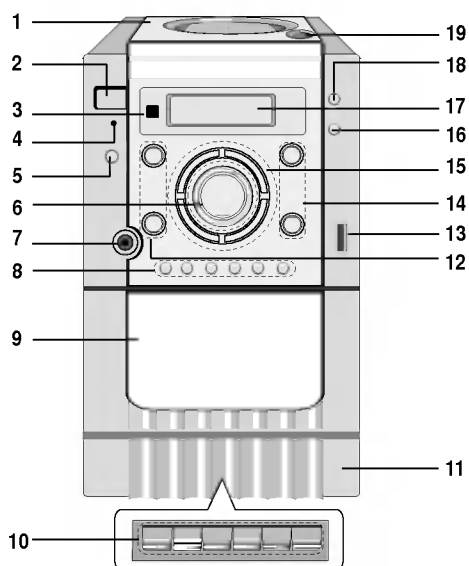

1. UȘA CD
2. Buton POWER (⏻/STANDBY/ON)
3. Senzor telecomandă
4. Indicator POWER
5. Buton OPTIMIZER (MP3)
6. BUTON AJUSTARE VOLUM
7. MUFA CAȘTI (🎧 PHONES):
∅ 3.5mm
8. • Buton CLOCK (ceas)
• Buton TIMER
• Buton REPEAT (repetare)
• Buton PROGRAM/MEMO.
• Buton STOP/CLEAR
• Buton USB
9. Suport CASETA
10. • Buton RECORD (înregistrare) (●) - CASETA
• Buton PLAY (redare) (▶) - CASETA
• Buton REWIND (derulare înapoi) (◀◀) - CASETA
• Buton FAST FORWARD (derulare înainte)
(▶▶) - CASETA
• Buton STOP/EJECT (■/▲) - CASETA
• Buton PAUSE (⏸) - CASETA
11. Buton UȘA CASETA
12. • Buton CD PLAY/PAUSE (▶/⏸)
- Butoane PRESET (+/-) (presetare)
13. Port USB
14. • Butoane CD SKIP/SEARCH
(◀◀◀/▶▶▶)
- Butoane TUNING (+/-) (acord) - RADIO
15. • Buton FUNCTION SELECT (FUNCTION)
(selectare funcție (funcție))
(FM/AM/CD/CASETA/AUX/ USB)
• Buton TUNER/BAND
• Buton RDS (OPTIONAL)/SET
• Buton MODE/RIF
16. Buton EQUALIZER PATTERN (EQ)
17. DISPLAY
18. Buton XDSS
19. Buton OPEN/CLOSE CD (deschis / închis) (▲)
20. COMUTATOR SELECTARE VOLTAJ (OPȚIONAL)
21. CABLU DE ALIMENTARE
22. MUFA DIFUZOR
23. MUFA INTRARE AUXILIARA (AUX)
24. MUFA ANTENA

Înainte de utilizare

Telecomanda

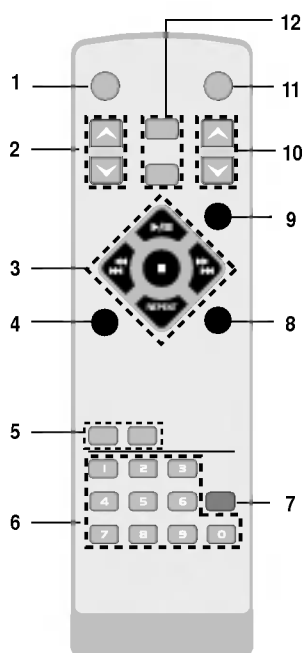

1. Buton POWER
2. Butoane PRESET (▼/▲) (presetare)
3. • Butoane CD PLAY/PAUSE (▶||)
 - Buton CD STOP (■)
 - Butoane TUNING (+/-) (acord) - RADIO
 - Butoane CD SKIP/SEARCH (◀◀◀/▶▶▶)
 - Buton REPEAT (repetare)
4. Buton D.SKIP
5. • Buton EQUALIZER PATTERN (EQ PATT.)
 - Buton X.DSS
6. Butoane NUMERICE
7. Buton afişare informații fișier MP3 (MP3 Info)
8. Buton PROGRAM/MEMO.
9. Buton SLEEP
10. Butoane CONTROL VOLUM (▼/▲)
11. Buton MUTE
12. • Buton USB
 - Buton FUNCTION SELECT (FUNCTION) (selectare funcție (funcție)) (FM/AM/CD/CASETA/AUX/ USB)

Înainte de utilizare

Instalarea bateriei telecomenzii

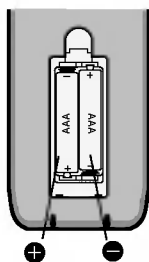

Scoateți capacul bateriei aflat în partea din spate a telecomenzii și introduceți două baterii R03 (AAA) cu simbolurile + și - aliniat corect.

⚠️ Precauții:

Nu amestecați o baterie veche cu una nouă. Nu puneți baterii de tipuri diferite (standard, alcaline etc.).

Limite de operare ale telecomenzii

Îndreptați telecomanda către senzor și apăsați butoanele.

- Distanța: Circa 7 m de la senzorul aflat în partea din față.
- Unghi: Circa 30° în fiecare direcție de la senzorul aflat la partea din față.

Conexiuni

Conectarea sistemului de difuzoare

Conectați cablurile difuzorului la mufele pentru difuzor.

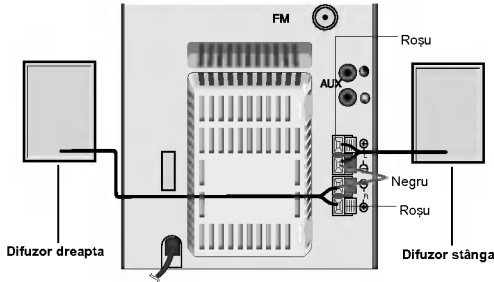

Note

- Asigurați-vă că ați fixat cablul difuzorului la mufa corespunzătoare de la componente: + la + și - la -. Dacă inversați cablurile, sunetul va fi distorsionat și îi vor lipsi bașii.
- Dacă folosiți difuzoarele frontale cu puterea nominală de intrare maximă redusă, ajustați volumul cu grijă, pentru a evita un semnal de ieșire excesiv din difuzoare.
- Nu scoateți capacul frontal al difuzorului livrat.

Funcție auxiliară

1. Conectați un aparat auxiliar, adică un televizor sau un video recorder, la mufele AUX phone aflate în partea din spate.
2. Apăsați AUX.

Note

- Puteți face și înregistrări de la sursa de intrare auxiliară, a se vedea Secțiunea Înregistrare.
- Opritiți aparatul înainte de a conecta aparatul auxiliar. Aceasta deoarece se poate auzi un zgomot.

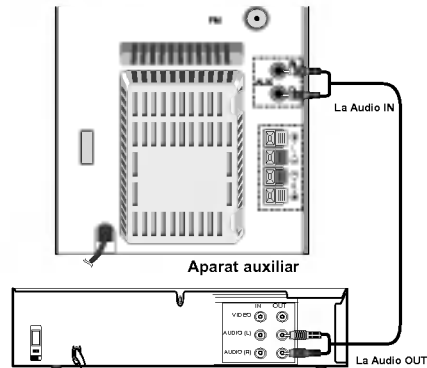

Conexiuni antenă

Conectați antenele FM/AM livrate pentru a asculta la radio.

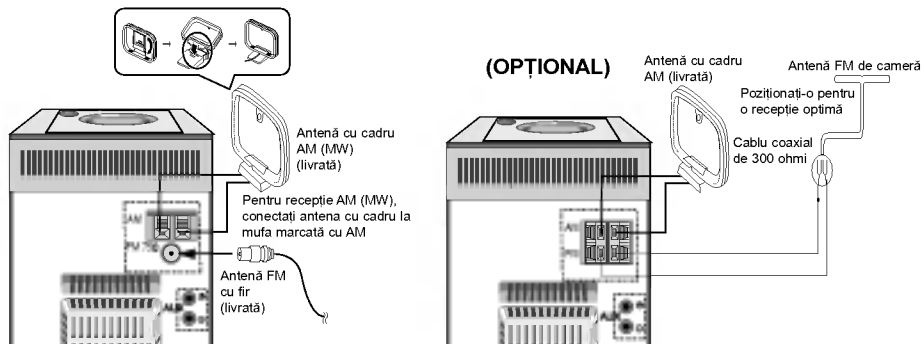

Note

- Pentru a preveni apariția zgomotelor, țineți antena AM cu cadru departe de aparat și de alte componente.
- Asigurați-vă că ați întins complet antena cu fir FM.
- După conectarea antenei cu fir FM, mențineți-o pe cât posibil la orizontală.

Operare

Setarea ceasului

1. Apăsați CLOCK.
(Dacă ceasul trebuie setat, apăsați și țineți apăsat CLOCK timp de peste 2 secunde).
- Ora se aprinde intermitent.
2. Selectați modul de afișare a orei - pe 12 sau 24 ore - apăsând TUNING (+/-) de pe panoul frontal.

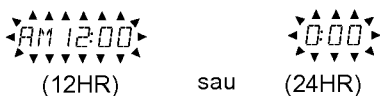

3. Apăsați SET pentru a confirma ciclul orar selectat.
4. Folosiți butoanele TUNING (+/-) de pe panoul frontal pentru a seta ora corectă.
5. Apăsați SET.
6. Folosiți butoanele TUNING (+/-) de pe panoul frontal pentru a seta minutele corecte.
7. Apăsați SET - ora corectă este afișată pe display.
8. Apăsați CLOCK oricând, pentru a afișa ora timp de circa 3 secunde.

Notă

Funcția ceas poate fi setată și când aparatul este oprit.

Funcția Timer

Cu ajutorul funcției TIMER, puteți opri și porni radioul, dispozitivul USB și CD-ul la ora dorită.

1. Apăsați CLOCK pentru a verifica ora curentă.

Pentru referința dvs.

Dacă nu setați ceasul, funcția timer nu funcționează.

2. Apăsați TIMER pentru a intra în modul de setare a orei. TUNER/CD/USB se aprind intermitent pe display, pe rând.

Pentru referința dvs.

Dacă doriți să corectați setarea TIMER memorată anterior, apăsați și țineți apăsat butonul TIMER timp de peste 2 secunde.

- Pe display apare ora memorată pentru timer și indicatorul "TIMER".

3. Apăsați SET când funcția dorită se aprinde intermitent.

- 4.1. Când selectați funcția TUNER, selectați numărul prestabilit memorat anterior cu TUNING (+/-) de pe panoul frontal și apăsați SET.

- "ON TIME" apare pentru circa 0,5 secunde pe display și apoi dispare.

2. Când selectați funcția CD/USB, indicatorul - "ON TIME" apare pentru circa 0,5 secunde pe display și apoi dispare.

5. Setați ora de pornire apăsând butoanele TUNING (+/-) de pe panoul frontal.
6. Apăsați SET pentru a confirma ora de pornire.
7. Setați minutul de pornire apăsând butoanele TUNING (+/-) de pe panoul frontal.
8. Apăsați SET pentru a confirma minutul de pornire.
- "OFF TIME" apare pentru circa 0,5 secunde pe display și apoi dispare.
9. Setați ora de oprire apăsând butoanele TUNING (+/-) de pe panoul frontal.
10. Apăsați SET pentru a confirma ora de oprire.
11. Setați minutul de oprire apăsând butoanele TUNING (+/-) de pe panoul frontal.
12. Apăsați SET.
13. Ajustați nivelul volumului apăsând butoanele TUNING (+/-) de pe panoul frontal.
14. Apăsați SET.
Pe display apare "TIMER", iar setarea de oră este finalizată.
15. Opriți sistemul.
Funcția selectată este pornită și oprită automat la ora stabilită.

Pentru a anula sau a verifica timer-ul

La fiecare apăsare a butonului TIMER, puteți selecta sau anula ora setată. De asemenea, puteți verifica setarea orei.

Pentru a activa sau verifica ora, apăsați butonul TIMER, astfel încât pe display apare "TIMER". Pentru a anula TIMER-ul, apăsați butonul TIMER, astfel încât "TIMER" să dispară de pe display.

Notă

Funcția ceas poate fi setată și când aparatul este oprit.

Operare

Funcția Sleep

Dacă folosiți opțiunea de oprire automată (sleep timer), aparatul se oprește automat după trecerea timpului specificat.

1. Pentru a specifica timpul care să treacă înainte de oprire, apăsați SLEEP.
Pe display apare *SLEEP 90* timp de circa 5 secunde.
Aceasta înseamnă că sistemul se oprește automat după 90 minute.
La fiecare apăsare a butonului, intervalul de timp până la oprire se micșorează cu 10 minute, adică 80 și 70 etc.
Selectați perioada dorită până la oprire.
2. Pentru a verifica timpul rămas până la oprirea aparatului.
Când funcția sleep este activată, apăsați SLEEP scurt. Timpul rămas până la oprire este afișat timp de circa 5 secunde.

Notă

Dacă apăsați SLEEP când timpul este afișat, timpul rămas până la oprire este resetat.

Pentru a anula funcția de oprire automată

Dacă doriți să opriți această funcție, apăsați repetat butonul SLEEP până când apare "SLEEP 10" și apoi apăsați încă o dată SLEEP, în timp ce este afișat "SLEEP 10".

Reglare audio

Ajustarea volumului

- Rotiți BUTONUL DE REGLARE A VOLUMULUI de pe panoul frontal în sensul acelor de ceasornic pentru a mări nivelul volumului sau în sens invers pentru a-l reduce.
- Apăsați BUTONUL DE VOLUM (▲) de pe telecomandă pentru a mări nivelul volumului sau BUTONUL DE VOLUM (▼) pentru a-l reduce.

XDSS (Sistem audio extrem de dinamic)

Apăsați XDSS pentru a îmbunătăți efectul înaltelor, basilor și surround. Se aprinde indicatorul "XDSS ON" sau "XDSS OFF". Pentru anulare apăsați din nou XDSS.

MUTE (oprire sonor)

Apăsați MUTE pentru a opri sunetul.
Puteți opri sunetul, de exemplu pentru a răspunde la telefon; indicatorul "MUTE" se aprinde intermitent pe display.

Optimizator MP3

Această funcție este optimizată pentru fișiere MP3 comprimabile. Sunetul basilor este îmbunătățit, pentru un sunet mai dulce.

La fiecare apăsare a butonului **OPTIMIZER** de pe panoul frontal, setarea se modifică în următoarea ordine.

MP3 - OPT ON → MP3 - OPT OFF

Ajustarea calității sunetului

• Pentru activarea sunetului stereo

Puteți alege între 4 moduri fixe de sunet.
Selectați modul de sunet dorit, cu ajutorul butonului EQ.

FLAT : răspuns în frecvență liniară

ROCK : bași mai puternici, înalte mai puternice

POP : bași mai slabi, înalte mai slabe

CLASSIC: pentru muzică orchestrală

• Mufa pentru căști

Conectați mufa unor căști stereo (∅ 3,5 mm) la conectorul pentru căști.

Difuzoarele vor fi deconectate automat în momentul în care introduceți căștile (nelivrate).

Setarea voltajului - OPȚIONAL

Dacă aparatul este echipat cu un selector de voltaj în partea din spate, asigurați-vă că l-ați setat pe valoarea locală înainte de a conecta cablul de alimentare la priză.

Operare

Funcția RDS - OPȚIONAL

Despre RDS

Acest aparat este echipat cu RDS (Radio Data System), care oferă o gamă largă de informații pe radio FM. Folosit acum în multe țări, RDS este un sistem de transmitere a semnalelor postului sau a unor informații de rețea, o descriere a programului postului sub forma unui mesaj text despre post sau a uni particularități ale selecției muzicale, precum și ora exactă.

Acord RDS

Dacă un post FM este recepționat și conține date RDS, aparatul va afișa automat semnalul de apel al postului și indicatorul RDS se va aprinde pe display, ca și indicatorii pentru recunoașterea tipului programului (PTY), Radio Text (RT), oră (CT) și program servicii RDS (PS), dacă aceștia sunt transmiși de către post.

Opțiuni de afișare RDS

Sistemul RDS poate transmite o largă varietate de informații în plus față de semnalul de apel inițial care apare când un post este recepționat pentru prima dată. În funcționarea RDS normală, display-ul va indica denumirea postului, rețeaua de transmisie sau literele de apelare. Prin apăsarea RDS de pe panoul frontal veți putea parcurge ciclul diferitelor tipuri de date în ordine:

(PTY → RT → CT → PS → FREQUENCY)

- PTY (recunoaștere tip program) - Denumirea tipului programului este afișată pe display.
- RT (recunoaștere radio text) - Denumirea radio textului este afișată pe display.
- CT (ora controlată de canal) - Îți permite aparatului să recepționeze ora curentă și s-o afișeze pe display.
- PS (denumire serviciu program) - Denumirea canalului este afișată pe display.

Notă

Este posibil ca unele posturi RDS să aleagă să nu includă unele dintre aceste caracteristici suplimentare. Dacă datele necesare pentru modul selectat nu sunt transmise, fereastra de afișaj va arăta mesajul PTY NONE, RT NONE, CT NONE, PS NONE.

Căutare program (PTY)

Un avantaj important al caracteristicii RDS îl constituie capacitatea de a codifica emisiile cu coduri de Tip Program (PTY) care indică tipul materialului emis. Următoarea listă arată abrevierile folosite pentru a indica fiecare PTY, împreună cu o explicație a PTY.

NEWS	Știri
AFFAIRS	Afaceri curente
SPORT	Sport
EDUCATE	Educativ
DRAMA	Dramă
CULTURE	Cultură
SCIENCE	Știință
VARIED	Diferite programe de dialog
POP M	Muzică pop
ROCK M	Muzică rock
EASY M	Muzică ușoară
LIGHT M	Muzică clasică
CLASSICS	Muzică clasică serioasă
OTHER M	Altfel de muzică
WEATHER	Informații despre vreme
FINANCE	Programe financiare
CHILDREN	Programe pentru copii
SOCIAL	Programe de probleme sociale
RELIGION	Emisiuni religioase
PHONE-IN	Programe interactive
TRAVEL	Călătorii și turism
LEISURE	Relaxare și hobby
JAZZ	Muzică jazz
COUNTRY	Muzică country
OLDIES	Muzică veche
FOLK M	Muzică folk
DOCUMENT	Programe documentare
TEST	Mesaj de testare a alarmei postului
ALARM 1	Informații de emisie de urgență

Puteți căuta un anumit tip de program (PTY) parcurgând acești pași:

1. Apăsați TUNER/BAND pentru a selecta modul FM.
2. Selectați postul dorit apăsând TUNING (+/-). Când transmisia RDS este recepționată, pe display apare denumirea serviciului programului (PS) după ce apare indicatorul RDS.
3. Apăsați RDS pentru a selecta modul PTY.
4. Pentru a căuta un PTY diferit, apăsați PRESET (+/-) când ultimul PTY folosit este încă afișat, pentru a naviga în lista tipurilor PTY disponibile.
5. Când este selectat PTY, apăsați TUNING (+/-) în interval de 5 secunde. Aparatul va intra în modul de căutare automată și va încerca să găsească următorul post cu un semnal suficient de puternic, care se potrivește cu tipul PTY dorit.

Operare

Presetarea posturilor radio

Puteți preseta 50 posturi FM și AM. Înainte de acordare, asigurați-vă că ați dat volumul la minim.

1. Apăsați TUNER/BAND pentru a selecta FM sau AM pe care îl doriți afișat pe display.
La fiecare apăsare a butonului TUNER/BAND, AM și FM se schimbă alternativ.
2. Apăsați TUNING (+/-) până când indicatorul de frecvență începe să se schimbe și apoi eliberați butonul.
Căutarea se oprește când aparatul prinde un post.

Note

- Acord automat
Apăsați TUNING (+/-) timp de peste 0,5 secunde.
 - Acord manual
Apăsați TUNING (+/-) scurt și repetat.
3. Apăsați PROGRAM/MEMO.
Numărul prestabilit se va aprinde intermitent pe display.
 4. Apăsați PRESET (+/-) (sau PRESET (▼/▲) de pe telecomandă) pentru a selecta numărul prestabilit dorit.
 5. Apăsați PROGRAM/MEMO.
Postul este memorat.
 6. Repetați pașii 3-5 pentru a memora alte posturi.

Pentru a șterge toate posturile memorate

Apăsați și țineți apăsat PROGRAM/MEMO. de pe panoul frontal timp de circa două secunde; pe display apare "CLEAR", apoi apăsați CLEAR - posturile sunt șterse.

Pentru referința dvs.

Dacă toate posturile au fost deja introduse, pe display va apărea mesajul FULL un moment și apoi un număr prestabilit se va aprinde intermitent. Pentru a schimba numărul prestabilit, urmați pașii 3-5.

Pentru reapelarea posturilor prestabilite

Apăsați și țineți apăsat PRESET (+/-) (sau PRESET (▼/▲) de pe telecomandă) până când apare numărul postului prestabilit dorit sau apăsați-l în mod repetat.

Pentru a asculta radioul

1. Apăsați TUNER/BAND pentru a selecta FM sau AM pe care îl doriți afișat pe display.
Ultimul post recepționat este acordat.
2. Apăsați PRESET (+/-) (sau PRESET (▼/▲) de pe telecomandă) repetat pentru a selecta postul prestabilit dorit.
- La fiecare apăsare a butonului, aparatul prinde un post prestabilit o dată.
3. Ajustați volumul apăsând BUTONUL DE CONTROL AL VOLUMULUI de pe panoul frontal sau VOLUME (▼/▲) de pe telecomandă în mod repetat.

Pentru a asculta posturi radio care nu au fost memorate

- Folosiți acordul manual sau automat de la pasul 2.
- Pentru acord automat, apăsați și țineți apăsat TUNING (+/-) de pe panoul frontal.

Pentru a opri radioul

Apăsați POWER pentru a opri aparatul sau pentru a selecta alt mod (CD, CASSETA, USB sau AUX).

Pentru referința dvs.

- Dacă un post FM emite zgomote
Apăsați MODE/RIF pentru ca "STEREO" să dispară de pe display. Nu va mai exista efectul stereo, însă recepția se va îmbunătăți. Apăsați din nou MODE/RIF pentru a reveni la efectul stereo.
- Pentru a îmbunătăți calitatea recepției, re poziționați antenele livrate.

Note

- Folosiți funcția MODE/RIF (Filtru interferențe radio) pentru a comuta pe modul de recepție mono dacă recepția stereo este distorsionată din cauza zgomotului.
- Când înregistrați o emisiune MW (AM), pot apărea zgomote de interferență. În acest caz, apăsați MODE/RIF o dată.

Operare

Redarea unei casete

Redare de bază

1. Apăsați FUNCTION repetat ca să apară indicatorul TAPE (casetă).
2. Deschideți compartimentul casetei, apăsând butonul STOP/EJECT (■/▲).
3. Introduceți o casetă cu banda cu banda în jos și apoi închideți compartimentul.
4. Apăsați PLAY (▶).

Pentru a opri redarea

Apăsați STOP/EJECT (■/▲) în timpul redării.

Pentru a întrerupe temporar redarea

Apăsați PAUSE (⏸) în timpul redării.

Apăsați din nou acest buton pentru a relua redarea.

Pentru derulare rapidă înapoi sau înainte

Apăsați REWIND/FAST FORWARD (◀◀/▶▶) de pe panoul frontal în timpul redării sau când redarea este oprită.

OPRIRE AUTOMATA DECK

După ce deck-ul cu oprire automată redă o singură față, aparatul se oprește automat.

Înregistrare

Derulați caseta până în punctul de unde să înceapă înregistrarea.
(Folosiți numai casete normale).

Elemente de bază pentru setare

1. Selectați sursa (USB, CD, TUNER/BAND sau AUX) de pe care doriți să faceți înregistrarea.
2. Deschideți compartimentul casetei și introduceți o casetă neînregistrată.

Înregistrare de la radio, CD sau sursă auxiliară

1. Apăsați butonul FUNCTION pentru a selecta sursa de înregistrare dorită și apoi apăsați butonul RECORD (●).
Începe înregistrarea.

Pentru referința dvs.

Când apăsați butonul RECORD (●), butonul PLAY (▶) se apasă și el automat.

2. Pentru a întrerupe înregistrarea
Apăsați butonul PAUSE (⏸) în timpul înregistrării.
Apăsați din nou butonul PAUSE (⏸) pentru a relua înregistrarea.
3. Pentru a opri înregistrarea
Apăsați STOP/EJECT (■/▲).

Înregistrare sincronizată de pe CD pe casetă

Funcția de înregistrare sincronizată CD copiază automat un CD întreg și titlurile programate pe o casetă.

1. După ce selectați funcția CD, apăsați butonul RECORD (●).
Pe display apare "REC" și "CD SYNC".
2. Înregistrarea sincronizată pornește automat după circa 7 secunde.

Note

- Dacă doriți să înregistrați un anumit track, selectați-l cu CD SKIP/SEARCH (◀◀◀/▶▶▶▶▶) înainte de a începe înregistrarea sincronizată CD.
- Schimbarea funcției nu este posibilă în timpul înregistrării.

Operare

Redare CD

Redare de bază

1. Apăsați FUNCTION repetat ca să apară indicatorul CD.
Dacă nu ați pus nici un disc, va apărea "NO DISC".
2. Apăsați CD OPEN/CLOSE (▲ OPEN/ CLOSE) și puneți discul pe platan.

Notă

Pentru a folosi un disc de 8 cm, puneți-l pe cercul interior al platanului.

3. Apăsați CD OPEN/CLOSE (▲ OPEN/ CLOSE) pentru a închide compartimentul discului.
Audio CD: Pe display apare "READING" și apoi sunt afișate numărul total de track-uri și timp de redare.
CD MP3: Pe display apare "READING" și apoi este afișat numărul total de fișiere.
4. Apăsați CD PLAY/PAUSE (▶/||).

Pentru a întrerupe temporar redarea

Apăsați CD PLAY/PAUSE (▶/||) în timpul redării. Apăsați din nou acest buton pentru a relua redarea.

Pentru a opri redarea

Apăsați CD STOP (■) în timpul redării.

Pentru a sări peste un track

- Apăsați butonul CD SKIP/SEARCH (▶▶ ▶▶▶) pentru a trece la track-ul următor.
- Dacă butonul CD SKIP/SEARCH (◀◀◀◀) este apăsat o dată la mijlocul unui track, player-ul revine la începutul track-ului respectiv. Dacă este apăsat din nou, este sărit un track la fiecare apăsare a butonului.

Pentru derulare rapidă înapoi sau înainte

După ce ați apăsat butonul CD SKIP/SEARCH (◀◀◀◀/ ▶▶▶▶▶) de pe panoul frontal timp de peste 2 secunde, eliberați-l în timpul redării și apăsați PLAY (▶/||) la punctul dorit.

Notă

Această funcție nu este disponibilă la redarea unui fișier MP3.

Pentru redare repetată

Pentru redarea repetată a unui track

Apăsați REPEAT o dată în timpul redării.
- Pe display apare "REPEAT 1".

Pentru redarea repetată a tuturor track-urilor

Apăsați din nou REPEAT în timpul redării.
- Pe display apare "REPEAT ALL".

Pentru a anula redarea repetată

Apăsați REPEAT încă o dată în timpul redării.
- Indicatorul "Repeat" dispare.

Pentru a verifica informațiile fișierului MP3

Apăsați butonul MP3 Info în timpul redării unui fișier MP3.

- Informațiile (titlu, artist sau album) despre fișierul MP3 sunt prezentate pe display.
- Dacă nu există informații despre fișierul MP3, pe display va apărea indicatorul "NO ID3 TAG".
- "MP3 file name" (denumire fișier MP3) și "ID3 TAG" vor fi denumite în limba engleză.

Notă

Acest aparat poate reda un CD-R sau un CD-RW care conține titluri audio sau fișiere MP3.

Operare

Pentru redare programată

Puteți aranja în ordine track-urile de pe discuri și crea astfel propriul dvs. program. Programul poate conține până la 20 track-uri.

1. Apăsați PROGRAM/MEMO.
(sau PROGRAM/MEMO. de pe telecomandă) în modul oprit.
2. Apăsați butonul CD SKIP/SEARCH
(**I◀◀◀/▶▶▶I**) pentru a selecta track-ul dorit.
3. Apăsați PROGRAM/MEMO.
(sau PROGRAM/MEMO. de pe telecomandă).
4. Repetați pașii 1-3.
5. Apăsați CD PLAY/PAUSE (**▶/II**).

Pentru verificarea conținutului programului

Apăsați PROGRAM/MEMO.
(sau PROGRAM/MEMO. de pe telecomandă) în modul oprit.

- Va fi afișat un track și numărul programului.

Pentru ștergerea conținutului programului

Apăsați PROGRAM/MEMO.
(sau PROGRAM/MEMO. de pe telecomandă) în modul oprit. Apăsați apoi butonul STOP/CLEAR de pe panoul frontal sau STOP (**■**) de pe telecomandă.

Pentru suplimentarea conținutului programului

1. Apăsați PROGRAM/MEMO.
(sau PROGRAM/MEMO. de pe telecomandă) repetat în modul oprit, până când numărul track-ului clipește.
2. Repetați pașii 2-5.

Pentru modificarea conținutului programului

1. Apăsați PROGRAM/MEMO.
(sau PROGRAM/MEMO. de pe telecomandă) pentru a afișa numărul programului pe care doriți să-l modificați.
2. Repetați pașii 2-5.

Despre MP3/WMA

MP3

- Un fișier MP3 este alcătuit din date audio comprimate cu ajutorul schemei de codare a fișierelor audio cu 3 straturi MPEG1. Denumim fișiere cu extensia "mp3" "fișiere MP3".
- Aparatul nu poate citi un fișier MP3 care are nu are extensia "mp3".

WMA

- Un fișier WMA este creat cu o tehnologie de comprimare audio Microsoft.
- WMA (Windows Media Audio) oferă de două ori comprimarea audio față de formatul MP3.

Compatibilitatea discului MP3/WMA cu acest aparat este limitată astfel:

1. Frecvența de discriminare / 8-48 kHz (MP3), 32-48 kHz (WMA)
2. Frecvența de eșantionare (bit rate) / 8-320 kbps (MP3), 48-320 kbps (WMA)
3. Formatul fizic CD-R trebuie să fie "ISO 9660"
4. acă înregistrați fișiere MP3/WMA cu un software care nu poate crea un SISTEM DE FIȘIERE, de exemplu "Direct-CD" etc., fișierele MP3 nu pot fi redade. Vă recomandăm să folosiți "Easy-CD Creator", care creează un sistem de fișiere ISO 9660.
5. Denumirile fișierelor trebuie date folosind 30 litere sau mai puține și trebuie să aibă extensia "mp3", de ex. "*****.MP3" sau "*****.WMA".
6. Nu folosiți caractere speciale, cum ar fi "/*?*<>" etc.
7. Chiar dacă numărul total de fișiere de pe disc este mai mare de 1000, vor fi afișate doar până la 999.

Despre MULTI SESSION

- Această funcție recunoaște un disc multi session la un disc de tip CD-ROM.

ex) De exemplu, dacă sunt fișiere MP3/WMA în prima sesiune, va fi redat numai fișierul MP3/WMA din prima sesiune.

Dacă în întreaga sesiune sunt numai fișiere MP3/WMA, sunt redade toate fișierele din sesiune. Dacă în prima sesiune sunt numai track-uri audio, numai acestea vor fi redade.

Operare

Funcția USB

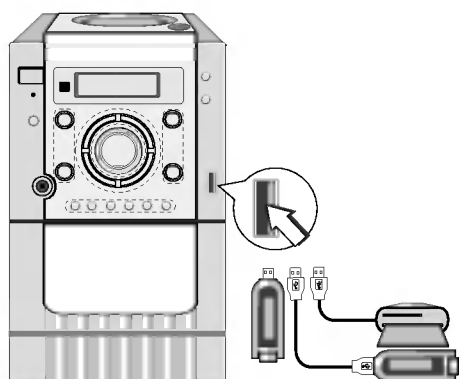

Redare de bază

1. Conectați dispozitivul USB la mufa USB a aparatului.
2. Apăsăți butonul USB pentru a intra în modul USB.
Pe display apare "CHECKING" și apoi este afișat numărul total de fișiere.
3. Apăsăți PLAY (▶) de pe panoul frontal sau PLAY/PAUSE (▶||) de pe telecomandă.
În plus, redarea se poate face și cu ajutorul butoanelor NUMERICE.

Pentru a scoate dispozitivul USB din aparat

1. Alegeți o altă funcție în afară de funcția USB, pentru a scoate dispozitivul USB.
2. Scoateți dispozitivul USB din aparat.

Note

- Nu scoateți dispozitivul USB în timpul redării.
- Dacă faceți o copie de rezervă, preveniți pierderea datelor.
- În afară de redarea de bază, dacă doriți să folosiți celelalte funcții, a se vedea secțiunea Redare CD.

Trecerea pe alte carduri

Dacă folosiți un MP3 player sau un card de memorie, apăsați **D.SKIP** de pe telecomandă în timpul redării sau în modul oprit.

Note

- Nu scoateți un MP3 player sau un card de memorie în timp ce dispozitivul USB este în uz.
- Nu adăugați și nu scoateți cardul de memorie când redați de pe USB, folosind un reader multi-card.
- Numărul fișierelor disponibile este de maxim 999 EA.
- Asigurați-vă că ați salvat fișierul pe cardul de memorie după formatare.
- Hard disk-urile protejate nu sunt suportate.
- MP3 player-ele care necesită instalarea unui drive nu sunt suportate.
- Acest aparat poate reda de pe un dispozitiv USB care conține fișiere MP3.
- Denumirea fișierului MP3 și "ID3 TAG" trebuie scrise în limba engleză.
- Acest player nu poate formata cardul de memorie.
- Acest aparat nu suportă USB HUB.
- Card de memorie recomandat
- Este posibil ca acest aparat să nu poată folosi anumite dispozitive USB.
Compact Flash Card (CFC), Micro Drive (MD), Smart Media Card (SMC), Memory Stick (MS), Secure Digital Card (SD), Multi Media Card (MMC), Memory Stick Pro (MS-Pro)
- Compatibil cu: FAT12,16,32
- Folosiți numai cardurile de memorie recomandate.

Referință

Depanare

Simptom	Cauză	Remediu
Nu există curent.	<ul style="list-style-type: none">Cablul de alimentare este deconectat.	<ul style="list-style-type: none">Conectați cablul de alimentare la priză.
Nu există sunet.	<ul style="list-style-type: none">Cablurile audio nu sunt bine conectate.	<ul style="list-style-type: none">Alimentarea cu curent este oprită la echipamentul sursă extern.
	<ul style="list-style-type: none">Conectați bine cablul audio în mufe.	<ul style="list-style-type: none">Porniți echipamentul sursă extern.
Aparatul nu începe redarea.	<ul style="list-style-type: none">Nu ați introdus un disc sau o casetă.	<ul style="list-style-type: none">Introduceți un disc sau o casetă.
	<ul style="list-style-type: none">Ați introdus un disc sau o casetă care nu poate fi redat(ă).	<ul style="list-style-type: none">Introduceți un disc sau o casetă care poate fi redat(ă).
	<ul style="list-style-type: none">Discul este așezat invers.	<ul style="list-style-type: none">Așezați discul cu partea înregistrată în jos.
	<ul style="list-style-type: none">Discul nu este așezat pe ghidaj.	<ul style="list-style-type: none">Așezați discul corect pe platan, între ghidaje.
	<ul style="list-style-type: none">Discul este murdar.	<ul style="list-style-type: none">Curățați discul.
Telecomanda nu funcționează corect.	<ul style="list-style-type: none">Telecomanda nu este îndreptată către senzorul aparatului.	<ul style="list-style-type: none">Îndreptați telecomanda către senzorul aparatului.
	<ul style="list-style-type: none">Telecomanda este prea departe de aparat.	<ul style="list-style-type: none">Folosiți telecomanda pe o distanță de maxim 7 m.
	<ul style="list-style-type: none">Există un obstacol între telecomandă și aparat.	<ul style="list-style-type: none">Îndepărtați obstacolul.
	<ul style="list-style-type: none">Bateriile telecomenzii sunt consumate.	<ul style="list-style-type: none">Înlocuiți bateriile cu unele noi.

Referință

Specificații

[General]	Alimentare cu curent	Consultați panoul din spate al aparatului.	
	Consum curent	20W	
	Greutate netă	3kg	
	Dimensiuni exterioare (lxhxa)	146 X 238 X 251mm	
[CD]	Frecvență de răspuns	40 - 18000 Hz	
	Raport semnal-zgomot	60 dB	
	Dinamică	60 dB	
[Radio]	FM	Gama de frecvențe	87.5 - 108.0 MHz sau 65 - 74 MHz, 87.5 - 108.0 MHz
		Frecvență intermediară	10.7 MHz
		Raport semnal-zgomot	55/50 dB(MONO/STEREO)
		Frecvență de răspuns	60 - 10000 Hz
	AM (MW)	Gama de frecvențe	522 - 1620 kHz sau 520 - 1720 kHz
		Frecvență intermediară	450 kHz
		Raport semnal-zgomot	35 dB
		Frecvență de răspuns	100 - 1800 Hz
[Amp]	Putere ieșire	5W + 5W	
	T.H.D	0.5%	
	Frecvență de răspuns	60 - 20000 Hz	
	Raport semnal-zgomot	60 dB	
[CASSETA]	Viteză casetă	4.75 Cm/sec	
	Ecouri și miorlăituri	0.3% (MTT -111, JIS-WTD)	
	Timp derulare înainte/înapoi	120sec (C-60)	
	Frecvență de răspuns	250 - 8000Hz	
	Raport semnal-zgomot	40dB(P/B)/38dB(R/P)	
	Separare canale	32dB(P/B)/30dB(R/P)	
	Raport ștergere	50dB (MTT-5511)	
[Difuzoare]	Tip	1 cale 1 difuzor	
	Impedanță	4 Ω	
	Frecvență de răspuns	100 - 18000 Hz	
	Nivel presiune sonoră	88 dB/W (1m)	
	Procentaj putere absorbită	5W	
	Putere absorbită max.	10W	
	Dimensiuni nete (lxhxa)	148 x 238 x 183mm	
	Greutate netă (1EA)	1.4kg	

Designul și specificațiile pot fi modificate fără o înștiințare prealabilă.

P/NO :3834RH0128E