

Contenido

Instalación y conexión

Medidas de seguridad	E1
Accesorios	E4
Antes de conectarlo al PC	E5
Características importantes del producto	E7
Nombre y funciones de piezas	E8
Conexión a dispositivos externos	E17
Conexión a su PC	E17
Ver VCR/DVD	E20
Ver TV	E22
Disposición de los cables	E23

Entrada, selección y búsqueda

Selección y ajuste de pantalla	E24
Nombre de los botones en la pantalla de ajuste de la unidad	E24
OSD (visualización en pantalla)	E26
Cómo ajustar la pantalla OSD (On Screen Display – Visualización en pantalla).	E27
Establecer/seleccionar el canal al usar la TV	E28
Ajuste de color en pantalla	E30
Ajuste de la función audio	E31
Ajuste de la función Contador de tiempo	E32
Selección de ESPECIAL	E33
Ajuste de la frecuencia/fase y posición de pantalla	E34
Ajuste de las funciones de modo PIP/POP/PBP	E35

Varios

Solución de problemas	E37
Especificaciones	E40



ESPAÑOL



SRS es una marca registrada de Laboratorios SRS, Inc.
WOW tecnología incorporada bajo licencia de Laboratorios SRS, Inc.

Precauciones de seguridad

Lea cuidadosamente estas precauciones de seguridad antes de utilizar el producto.

-  **Advertencia** Si ignora el mensaje de advertencia, podría resultar herido e incluso sufrir un accidente o morir.
-  **Precaución** Si ignora el mensaje de precaución, podría lesionarse o dañar el producto.

Precauciones durante la instalación del producto

Advertencia

- **Manténgalo alejado de fuentes de calor como, por ejemplo, radiadores eléctricos.**
 - Podría producirse una descarga eléctrica, un incendio o el producto podría funcionar mal o deformarse.
- **Mantenga el material antihumedad del paquete y el embalaje de vinilo fuera del alcance de los niños.**
 - La ingestión de material antihumedad es nociva. Si se ingiere por error, fuerce el vómito del paciente y acuda al hospital más cercano. Además, el embalaje de vinilo puede producir asfixia. Manténgalo fuera del alcance de los niños.
- **No coloque objetos pesados sobre el producto ni se siente encima.**
 - Si el producto cae o se derrumba, puede provocar lesiones. Se debe prestar un cuidado especial con los niños.
- **No deje el cable de corriente o de señal en las zonas de tránsito.**
 - Cualquier persona que pase podría tropezar y producir una descarga eléctrica, un incendio, dañar el producto o sufrir una herida.
- **Instale el producto en un sitio limpio y seco.**
 - El polvo o la humedad pueden producir una descarga eléctrica, un incendio o dañar el producto.
- **Si nota que hay humo, o cualquier otro olor, u oye un ruido extraño, desconecte el cable de corriente y póngase en contacto con el servicio técnico.**
 - Si sigue utilizando el producto sin tomar las medidas adecuadas, se podría producir una descarga eléctrica o un incendio.
- **Si se cae el producto o la carcasa está rota, apáguelo y desenchufe el cable de corriente.**
 - Si sigue utilizando el producto sin tomar las medidas adecuadas, se podría producir una descarga eléctrica o un incendio. Póngase en contacto con el servicio técnico.
- **No introduzca en el producto objetos metálicos, como monedas, horquillas, varillas o alambres, ni objetos inflamables, como papel y cerillas. Se debe prestar un cuidado especial con los niños.**
 - Se podría producir una descarga eléctrica, un incendio o resultar herido. Si un objeto extraño entrara en el producto, desenchufe el cable de corriente y póngase en contacto con el servicio técnico.

Precaución

- **Asegúrese de que el orificio de ventilación no está bloqueado. Instale el producto en un lugar que tenga una amplitud adecuada (a más de 10 cm de la pared).**
 - Si instala el producto demasiado cerca de la pared, podría deformarse o producirse fuego como consecuencia del calor interior.
- **No cubra el orificio de ventilación del producto con un paño o una cortina.**
 - Podría deformarse el producto o producirse fuego como consecuencia del sobrecalentamiento del interior del producto.
- **Instale el producto en un lugar plano y estable en el que no haya riesgo de que se caiga.**
 - Si se cayera el producto, podría romperse o resultar usted herido.
- **Instale el producto donde no haya interferencias electromagnéticas.**
- **Mantenga el producto lejos de los rayos directos del sol.**
 - Se podría dañar el producto.

● Precauciones relacionadas con la corriente eléctrica

⚠ Advertencia

- **Asegúrese de que conecta el cable a un enchufe con toma de tierra.**
 - Podría electrocutarse o resultar herido.
- **Emplee únicamente el voltaje nominal.**
 - Podría electrocutarse o dañar el producto.
- **Desenchufe el cable de corriente o el de señal cuando haya truenos o una tormenta eléctrica.**
 - Podría electrocutarse o producirse un incendio.
- **No conecte varios cables de prolongación, aparatos eléctricos o radiadores eléctricos a un único enchufe. Utilice una regleta de corriente con toma de tierra diseñada para su uso exclusivo con un ordenador.**
 - Se podría producir un incendio como consecuencia del sobrecalentamiento.
- **No toque el enchufe de corriente con las manos húmedas. Además, si las clavijas del enchufe están húmedas o cubiertas de polvo, séquelas por completo o quíteles el polvo.**
 - Podría electrocutarse como consecuencia del exceso de humedad.
- **Si no va a utilizarlo durante mucho tiempo, desenchufe el cable de corriente del producto.**
 - Si se acumula el polvo, puede producirse un incendio y el deterioro del aislante puede causar una fuga eléctrica, una descarga eléctrica o un incendio.
- **Introduzca el cable de corriente por completo.**
 - Si el cable de corriente no se introduce por completo, puede producirse un incendio.
- **Sujete el enchufe cuando lo retire del terminal de la pared. No doble el cable de corriente con mucha fuerza o coloque objetos pesados sobre el mismo.**
 - Se podría dañar el cable y producir una descarga eléctrica o un incendio.
- **No introduzca un material conductor (como una varilla metálica) en un extremo del cable de corriente mientras el otro está conectado al terminal de la pared. Además, no toque el cable de corriente nada más enchufarlo en el terminal de la pared.**
 - Podría electrocutarse.

⚠ Precaución

- **No desenchufe el cable de corriente mientras se utiliza el producto.**
 - Una descarga eléctrica podría dañar el producto.

● Precauciones para el traslado del producto

⚠ Advertencia

- **Asegúrese de que el producto está apagado.**
 - Podría electrocutarse o dañar el producto.
- **Asegúrese de retirar todos los cables antes de mover el producto.**
 - Podría electrocutarse o dañar el producto.

Precauciones de seguridad

Precaución

- No golpee el producto mientras lo desplaza.
 - Podría electrocutarse o dañar el producto.
- No tire el embalaje del producto. Utilícelo cuando lo traslade.
- Sitúe el frontal del panel hacia delante y sujételo con las dos manos.
 - Si se cayera el producto y se dañara, podría producirse una descarga eléctrica o un incendio. Póngase en contacto con el servicio técnico para repararlo.

Precauciones durante la utilización del producto

Advertencia

- No desmonte, repare o modifique el producto por su cuenta.
 - Podría producirse un incendio o una descarga eléctrica.
 - Póngase en contacto con el servicio técnico para realizar cualquier verificación, calibrado o reparación.
- No pulverice agua sobre el producto ni lo limpie con una sustancia inflamable (disolvente o benceno). Podría producirse un incendio o una descarga eléctrica.
- Mantenga el producto lejos del agua.
 - Podría producirse un incendio o una descarga eléctrica.

Precaución

- No coloque ni guarde sustancias inflamables cerca del producto.
 - Hay riesgo de explosión o incendio como consecuencia del uso descuidado de sustancias inflamables.
- Para limpiar la superficie del tubo marrón, desenchufe el cable de corriente y frote con un trapo suave para evitar que se raye. No lo limpie con un trapo húmedo.
 - El agua podría entrar en el producto y producir una descarga eléctrica o una avería importante.
- Descanse cada cierto tiempo para proteger los ojos.
- Mantenga el producto limpio en todo momento.
- Adopte una postura cómoda y natural cuando trabaje con un producto para relajar los músculos.
- Descanse cada cierto tiempo cuando trabaje prolongadamente con un producto.
- No presione con fuerza en el panel con la mano o con un objeto afilado, como una uña, un lápiz o un bolígrafo, ni haga rayas sobre él.
- Manténgase a una distancia adecuada del producto.
 - Su visión podría resultar afectada si mira el producto desde muy cerca.
- Consulte el Manual del usuario para configurar la resolución y el reloj adecuados.
 - Su visión podría resultar afectada.
- Utilice únicamente un detergente autorizado para limpiar el producto. (No utilice benceno, disolvente o alcohol.)
 - Se podría deformar el producto.

Cómo deshacerse de materiales contaminantes de forma segura

- La lámpara fluorescente empleada en este producto contiene una pequeña cantidad de mercurio.
- No se deshaga de este producto de la misma forma que lo haría con los residuos generales de su hogar. Debe hacerlo según las normativas locales correspondientes.

Accesorios

Por favor compruebe los accesorios en el paquete del producto.

* El producto y los accesorios pueden ser diferentes a las figuras mostradas

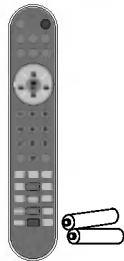

Mando a distancia/
pilas

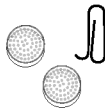

Cubierta de los altavoces
(2ea)/desmontador de
cubiertas



Cable de alimentación



Manual de usuario/CD
/Tarjetas

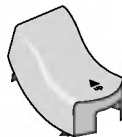

Cubierta de cables



Cable de audio (PC)



Cable de señal D-Sub

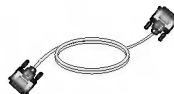

Cable de señal DVI-D



Cable USB (sólo
para el producto de
20,1 pulgadas)

ESPAÑOL

● Colocar las pilas en el mando a distancia

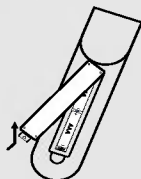

1. Retire la tapa de las pilas.
 2. Coloque las pilas con la polaridad correcta (+/-).
 3. Cierre la tapa de las pilas.
- Puede usted usar el mando a una distancia de hasta 7 metros y a 30 grados (izquierda/derecha) dentro del alcance de recepción de la unidad.
 - Deposite las pilas usadas en cubos de reciclado para evitar la contaminación medioambiental.

Antes de conectar al PC

- Antes de instalar el producto , asegúrese de que no se está suministrando alimentación ni al producto , ni al sistema informático ni a otros dispositivos conectados.

Despliegue de la base de apoyo

- 1 Coloque el producto sobre un cojín o paño suave con la parte frontal hacia abajo.

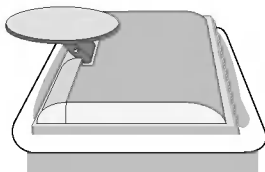

- 2 Pulse la tapa posterior.

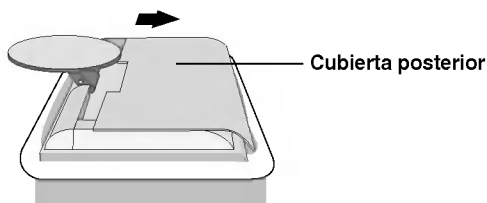

- 3 Mantenga pulsado el botón de desacoplamiento que se encuentra dentro del soporte y tire con fuerza del mismo utilizando las dos manos.

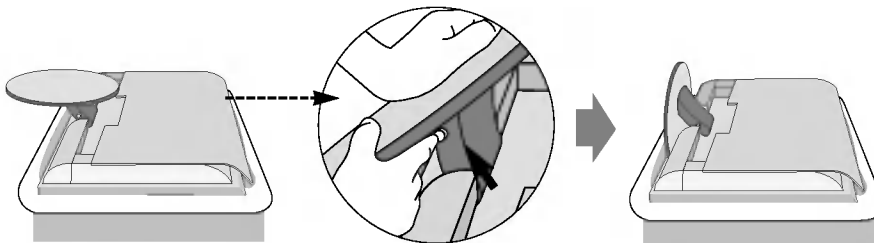

El soporte no se moverá si no pulsa el botón de desacoplamiento.

Si el botón de liberación no funciona fácilmente, doble el apoyo un poco más y, a continuación, pulse el botón de liberación.

- Coloque la cubierta de los altavoces en ambos lados de los altavoces para su protección.

Instalar y desmontar la cubierta en/de los altavoces

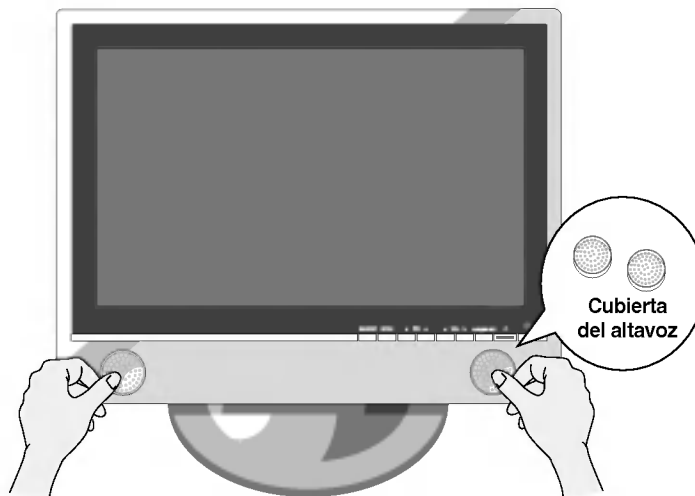

Instalar la cubierta de los altavoces

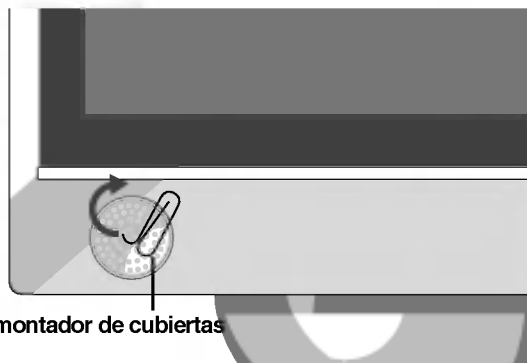

Desmontador de cubiertas

Quitar la cubierta de los altavoces

ESPAÑOL

Características importantes del producto



Función Swapping (Cambio)

Se puede pasar de la pantalla principal a la secundaria cuando se utiliza la función PIP/POP/PBP.



Función Spectacle (Panorámica)

El área central de la pantalla tiene una proporción aproximada de 4:3 y el área de alrededor se expande a más de 15:9.

Por tanto, se aplica una proporción de pantalla diferente a cada área. Puesto que la mayoría de las personas presta más atención al centro de la pantalla, no se reconoce un aumento de la proporción no lineal en la zona externa, pudiéndose ver de este modo la pantalla 4:3 en pantalla panorámica.

Sin embargo, la función panorámica es útil cuando se ve una película, pero no es adecuada para el entorno PC en el que se realiza un trabajo gráfico o de documentación.



Función Sleep (Desconexión automática)

El producto se apaga automáticamente pasado un periodo de tiempo determinado cuando se ve AV/TV.

Pulse este botón varias veces para seleccionar el tiempo adecuado.



Media Manager (solamente para 20,1 pulgadas)

Con esta tarjeta, puede usted libremente ver imágenes y vídeo, y disfrutar escuchando música sin encender el ordenador.

Nombre y función de los elementos

Nombre de los botones del mando a distancia

Controlador remoto



MUTE

Utilice el producto de tal modo que no emita sonidos temporalmente.

POWER

Capaz de encenderse/apagarse.

SOURCE



Si pulsa el botón una vez, aparece la siguiente Input Signal Window (Ventana de la señal de entrada). Seleccione el tipo de señal que quiere mediante el botón ▼ ▲.

* Card Reader : Opcional

TV/AV : Botón TV/AV

TV > AV1 > AV2 > S-Video

I/II : Opción bilingüe y selección de modo de sonido

Pulse este botón

[TV]

- para cambiar de sonido **Stereo** a **Mono** en el caso de transmisión estéreo, o de **Nicam Stereo** a **Nicam Mono**, en el caso de transmisión digital.

- para cambiar de **Nicam Dual I** a **Nicam Dual II** o a **Nicam Dual I+II** en el caso de una transmisión **Nicam Dual**.

- para elegir entre **Dual I**, **Dual II** o **Dual I+II** en el caso de una transmisión bilingüe:

- Dual I** envía el idioma de difusión principal a los altavoces;
- Dual II** envía el idioma de difusión secundario a los altavoces;

- Dual I+II** envía un idioma por separado a cada uno de los altavoces.

[AV]

En el modo AV, podrá seleccionar el sonido de salida para los altavoces izquierdo y derecho.

Pulse repetidamente el botón I/II para seleccionar la salida de sonido.

- L+L : La señal audio de la entrada L se dirige a los altavoces izquierdo y derecho.

- L+R : La señal audio de la entrada L se dirige al altavoz izquierdo y la señal de la entrada R se dirige al altavoz derecho.

- R+R : La señal audio de la entrada R se dirige a los altavoces izquierdo y derecho.

- **NOTA** : en caso de recibir señales de sonido estéreo débiles, con la transmisión estéreo o Nicam stereo, seleccione la recepción mono.

Nombre y función de los elementos

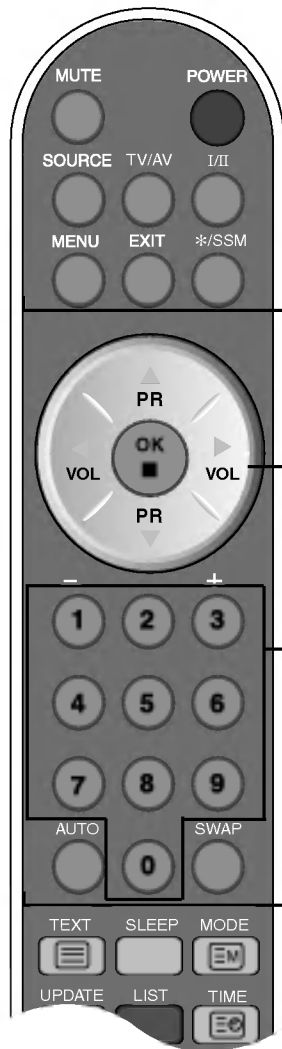

MENU

Utilice este botón para acceder al menú de visualización en pantalla.

EXIT

Utilice este botón para salir del menú de visualización en pantalla.

*SSM (Memoria del Estado del Sonido)

Use este botón para seleccionar el tono de sonido. Pulse repetidamente para seleccionar el tono preferido: Flat, Música, Película, Voz o Usuario.

Botones PR. (▲ ▼)

Capaz de cambiar de canal.

Botones VOL (◀ ▶)

Capaz de ajustar el sonido.

Botón OK

Uso cuando el ajuste funcional ha finalizado.

Botones numéricos

Posibilidad de seleccionar directamente y de cambiar de canal.

Botón AUTO

- Esta función busca de forma automática los canales disponibles. Sólo está disponible para señales de entrada de TV.

- Con esta función se ajustará automáticamente la imagen en pantalla al tamaño de resolución de pantalla actual (modo de presentación). Únicamente disponible en la salida analógica de PC.

Botón Función SWAP (CONMUTACIÓN)

Conmuta entre pantalla principal y subpantalla en modo PIP/POP/PBP.

Controlador remoto



SLEEP : Temporizador SLEEP

Puede establecer un periodo de tiempo tras el cual TV / AV1 / AV2 / S-Video pasará automáticamente a modo de espera. Pulse la tecla repetidamente para seleccionar el número deseado de minutos.

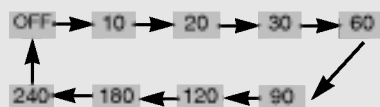

Lista de programas

Para ver la lista de los programas (de 0 a 99).



Nota: Los canales de televisión que se muestran en azul se han configurado para que no aparezcan en el menú Program edit (Edición de programa).

Botón QUICK VIEW (vista rápida)

Para ver el canal de TV seleccionado previamente.

* Programa favorito seleccionado Rotar canal favorito

Botón APC / PSM

Pulse repetidamente para seleccionar los distintos modos de imagen: **Dinámico**, **Estándar**, **Suave**, **Juego** o **Usuario**. Esta función no está disponible en modo de PC.

ESPAÑOL

Nombre y función de los elementos

Controlador remoto - PIP/POP/PBP función

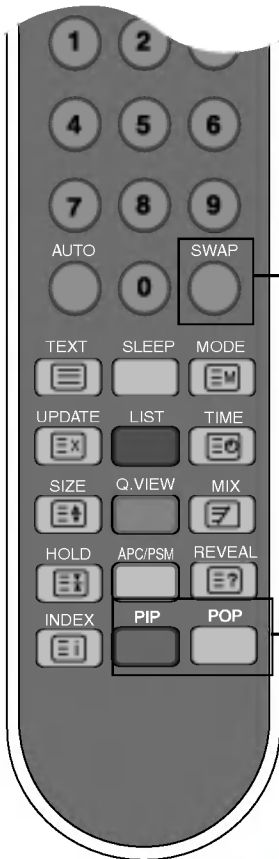

1. Botón Swap (Cambio)

Se puede pasar de la pantalla principal a la secundaria cuando se utiliza la función PIP/POP/PBP.

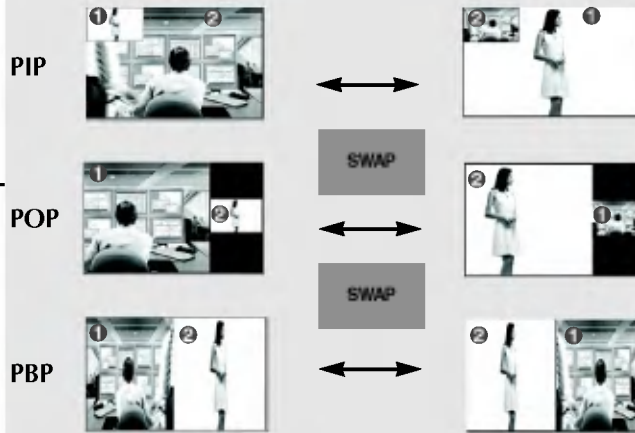

2. Botón PIP (Imagen dentro de imagen)

Esta subpantalla cambia el orden que se muestra a continuación.
: PEQUEÑA -> MEDIANA -> GRANDE -> APAGADA

3. Botón POP (Imagen fuera de imagen)

Esta subpantalla cambia el orden que se muestra a continuación.
: POP ENCENDIDO -> PBP(TOTAL) -> PBP(4:3) -> APAGADO



[Table of PIP/POP/PBP Function Support]

Pantalla principal / Pantalla secundaria	DVI	RGB	TV	AV1	AV2	S-Video	CARD
DVI	X	X	●	●	●	●	X
RGB	X	X	●	●	●	●	X
TV	●	●	X	X	X	X	X
AV1	●	●	X	X	X	X	X
AV2	●	●	X	X	X	X	X
S-Video	●	●	X	X	X	X	X
CARD	X	X	X	X	X	X	X

*CARD : opcional

Cuando la señal de **FUENTE 1** llega a la pantalla principal, la subpantalla recibe únicamente la señal de **FUENTE 2**. A la inversa, cuando la señal de **FUENTE 2** llega a la pantalla principal, la subpantalla recibe únicamente la señal de **FUENTE 1**. Las posiciones de **FUENTE 1** y **FUENTE 2** pueden intercambiarse seleccionado **SWAP**.

Controlador remoto - Uso de la función Teletexto

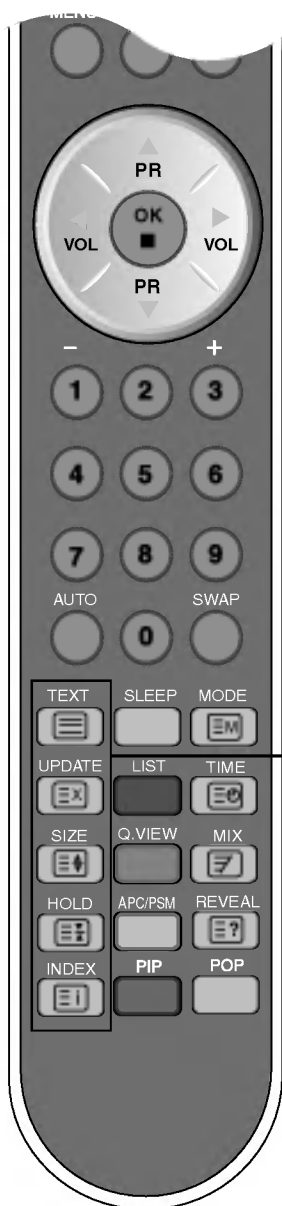

TEXT(TEXO)

Para seleccionar la activación o desactivación del teletexto. Aparece en pantalla la página principal del índice o la última página seleccionada, con una cabecera informativa y una línea con opciones en la parte inferior de la pantalla.

UPDATE (ACTUALIZACIÓN)

Pulse el botón para que aparezca el programa de TV. En la parte superior de la pantalla se indica que sigue en el modo de teletexto. Antes de salir de este modo, puede seleccionar un número de página. Una vez encontrado el número, aparece brevemente en la pantalla una línea informativa. Pulse el botón de nuevo para que vuelva a aparecer el teletexto.

SIZE(TAMAÑO)

Pulse el botón repetidamente para que aparezca la parte superior, la parte inferior y después volver al tamaño normal de página.

HOLD (PARAR)

Pulse el botón para detener el giro automático de las páginas secundarias. Vuelva a pulsar el botón para que sigan girando automáticamente.

INDEX (ÍNDICE)

Para ver el índice principal.

Nombre y función de los elementos

Controlador remoto - Uso de la función Teletexto

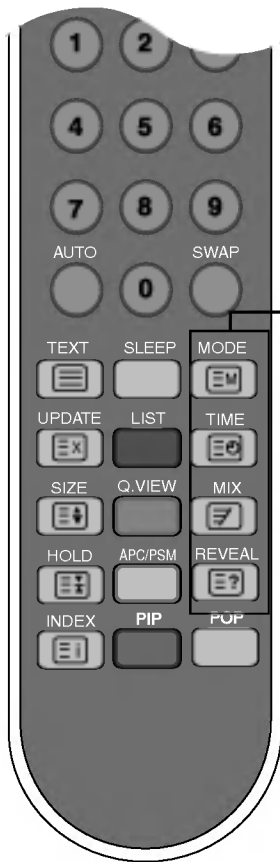

MODE

The mode will be switched in the Teletext mode.

TIME

Cuando visualice un programa de TV, pulse este botón para que aparezca la hora en la esquina superior de la pantalla. Cuando vea un programa de televisión, pulse este botón para mostrar la hora en la esquina superior derecha de la pantalla. Pulse este botón para seleccionar un número de subpágina.

Se muestra el número de subpágina en la parte inferior de la pantalla. Para mantener o cambiar la subpágina,

Pulse los botones ROJO/VERDE, ▲ ▼ o NUMÉRICOS. Vuelva a pulsar para salir de esta función.

MIX

Display the teletext pages superimposed on the TV picture. To switch the TV picture off press this button again.

REVEAL

Press the button to reveal/conceal the hidden information, such as solutions to riddles and puzzles. Press this button again to remove the information from the display.

● Vista posterior

En primer lugar, tire de la cubierta posterior pegada en la parte trasera del producto para retirarlo, tal y como ilustra la.

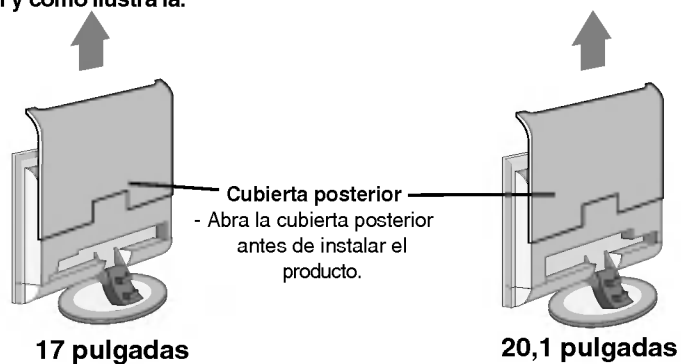

17 pulgadas

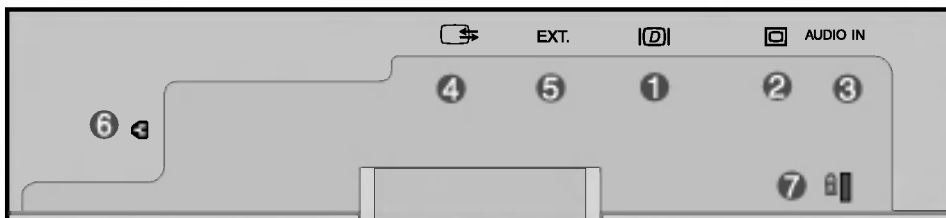

20,1 pulgadas



- 1 Conexión de señal DVI
- 2 Conector de la señal analógica D-Sub
- 3 Toma de audio : Conecte a la toma de la tarjeta de sonido del PC.
- 4 Terminal SCART de Entrada/Salida: Conecte el cable SCART.
- 5 Clavija del sintonizador de TV : conexión de la antena.
- 6 Toma de corriente : conecte el cable de corriente.
- 7 Dispositivo de bloqueo antirrobo

Nombre y función de los elementos

● Vista posterior

17 pulgadas

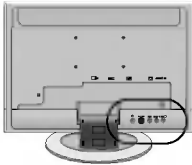

20,1 pulgadas

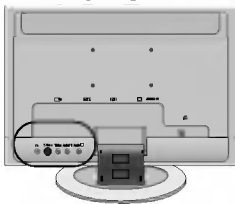

- ❶ Conector de los auriculares
- ❷ Conector de entrada S-Vídeo
- ❸ Conector de entrada Vídeo (CVBS)
- ❹ Conector (audio) de entrada AV

● Vista lateral (Opcional-20,1 pulgadas)

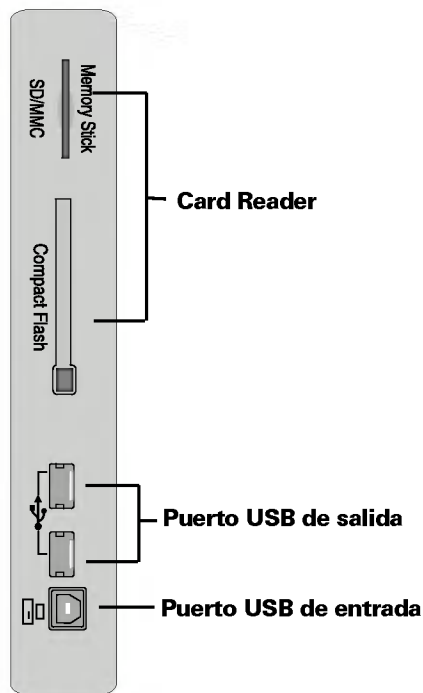

Terminal de conexión de la tarjeta de sonido



Conexión del EUROCONECTOR

Toma de audio

- Conecte el cable de sonido a la clavija LINE OUT (Salida de línea) de la tarjeta de sonido del PC.

Conexión del terminal de salida de la tarjeta de sonido

Si la tarjeta de sonido admite tanto altavoces como salida de línea, cámbiela a salida de línea configurando el puente o la aplicación del PC. (Para obtener más información, consulte el manual del usuario de la tarjeta de sonido.)

- **Salida de altavoz** : el terminal se conecta al altavoz que no está equipado con un amplificador.
- ***Salida de línea** : el terminal se conecta al altavoz que está equipado con un amplificador.

Si la salida de sonido de la tarjeta del PC sólo tiene salida de altavoz, baje el volumen del PC. Este producto cuenta con un amplificador.

Terminal de salida de TV

Compruebe el terminal de conexión de la tarjeta de sonido del PC antes de conectarla al producto .

■ Cuando se establece la señal de entrada de la pantalla principal como 'TV', se puede transmitir la señal que se está viendo al terminal de salida de Scart.

* Utilice el cable euroconector blindado

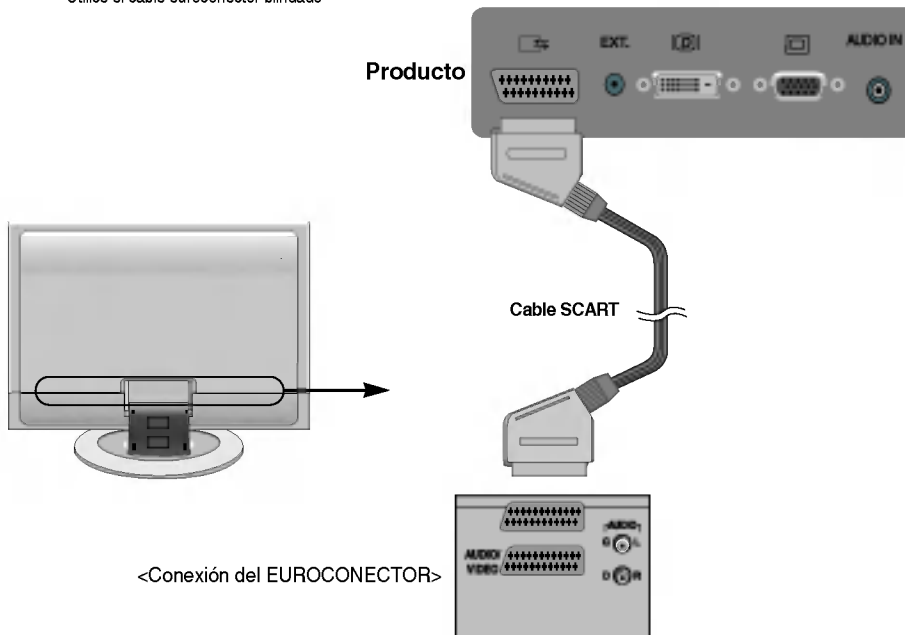

Conexión a dispositivos externos

Conexión al PC

- 1 En primer lugar, compruebe que el ordenador, el producto y los periféricos están apagados. A continuación, conecte el cable de entrada de señal, cable de audio.
 - A Cuando se realiza la conexión con el cable de entrada de señal DVI-D.
 - B Cuando se realiza la conexión con el cable de entrada de señal D-Sub. (PC compatible con IBM)
 - C Cuando se realiza la conexión con el cable de entrada de señal D-Sub. (Macintosh)

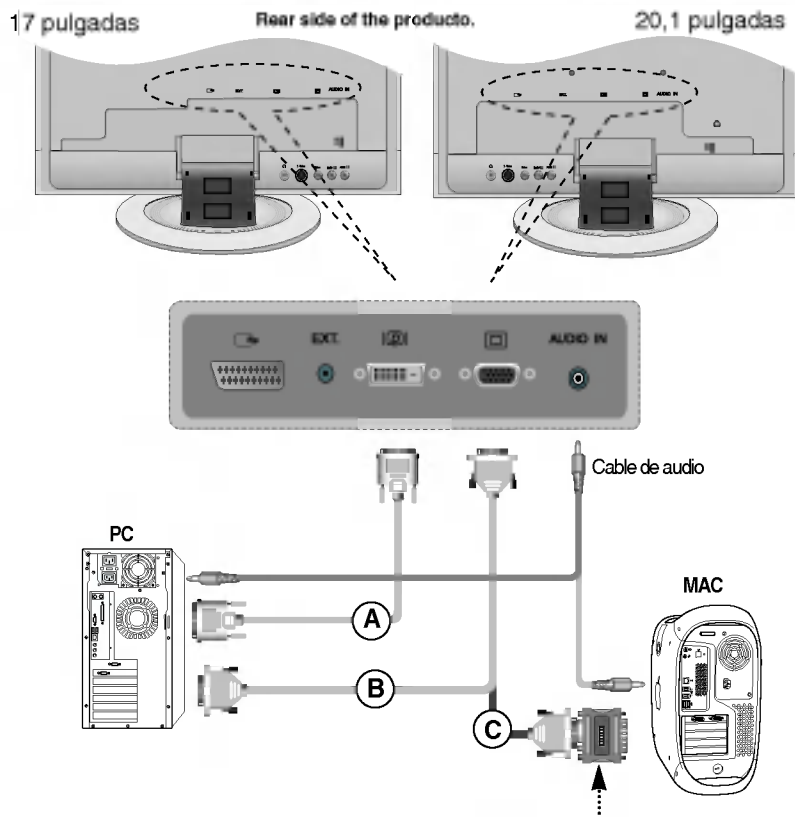

Adaptador de Macintosh (opcional)

Utilice el adaptador Macintosh estándar puesto que en el mercado existe un adaptador que no es compatible. (Sistema de señal diferente)

2 Conexión del cable de corriente.

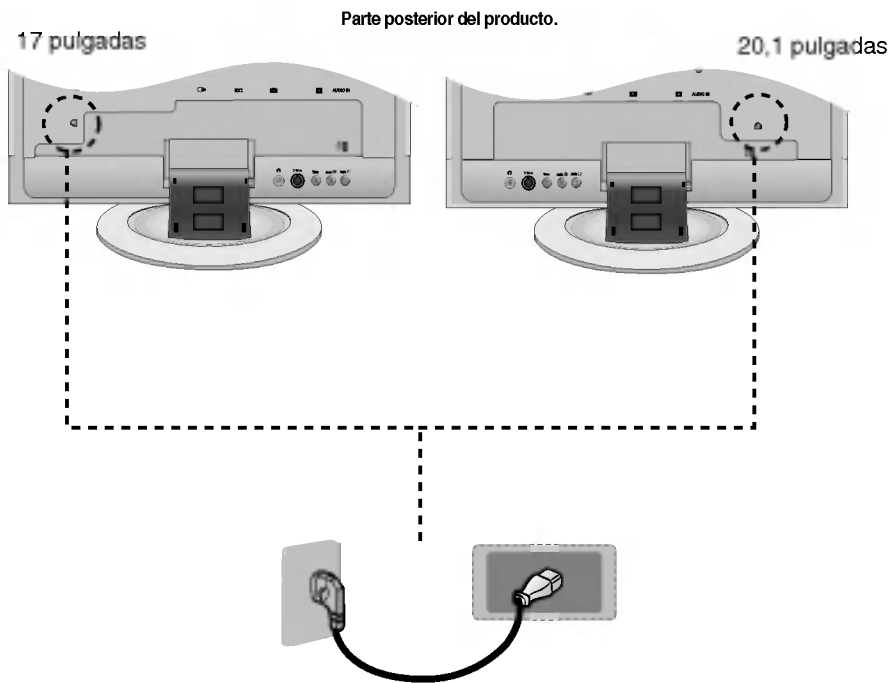

* Cuando se conecta a una toma de pared.

ESPAÑOL

Conexión a dispositivos externos

- 3 Conecte la corriente pulsando el botón de encendido del producto .



Botón de encendido

- 4 Encienda el PC.
- 5 Seleccione una señal de entrada.
Pulse el botón SOURCE (Fuente) del mando a distancia para seleccionar una señal de entrada.

SOURCE → ▼▲ → OK

O pulse el botón SOURCE (Fuente) del frontal del producto .

SOURCE → ▼▲ → AUTO/SELECT

- A** Cuando se realiza la conexión con un cable de entrada de señal DVI.
• Seleccione **DVI** : señal digital DVI-D
- B** Cuando se realiza la conexión con un cable de entrada de señal D-Sub.
• Seleccione **RGB** : Señal analógica D-Sub

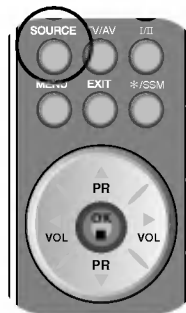

* Card Reader : Opcional



Nota

• Conexión de dos ordenadores.

- Conecte los cables de señal (DVI y RGB) a cada ordenador.
- Pulse el botón SOURCE del mando a distancia para seleccionar el ordenador que se va a utilizar.
- Conéctelo directamente a un enchufe con toma de tierra en la pared o a una regleta de corriente con toma de tierra.

Visualización de VCR/DVD

- 1** Conecte el cable de vídeo como se muestra en la figura siguiente y, a continuación, conecte el cable de corriente (véase la página E17).

A Cuando se conecta con un cable SCART.

* Utilice el cable euroconector blindado

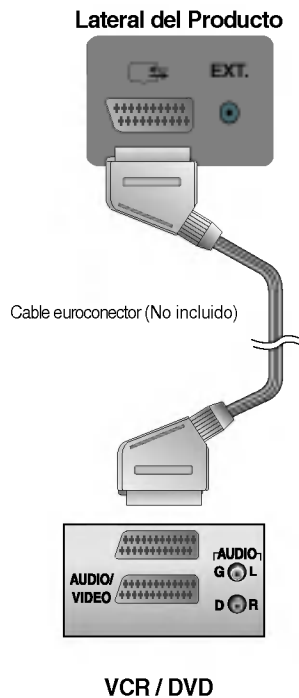

B Cuando se conecta con un cable RCA.

- Conecte el terminal de entrada en la toma del color correspondiente. (Vídeo: amarillo; sonido (izquierda): blanco; sonido (derecha): rojo)

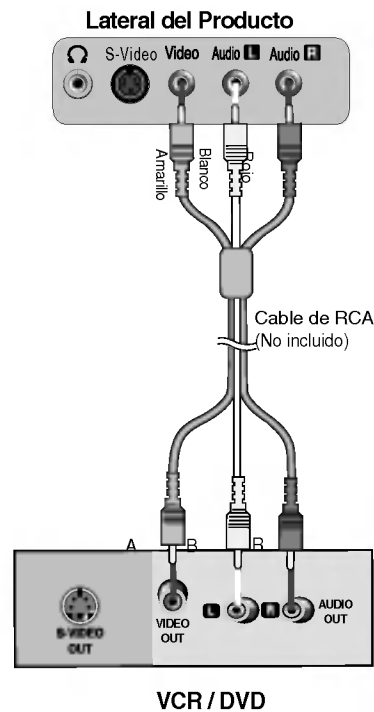

ESPAÑOL

Conexión a dispositivos externos

- C** Cuando se conecta con un cable S-Video.
 • Conecte el terminal de entrada S-Video para ver películas con imagen de alta calidad.

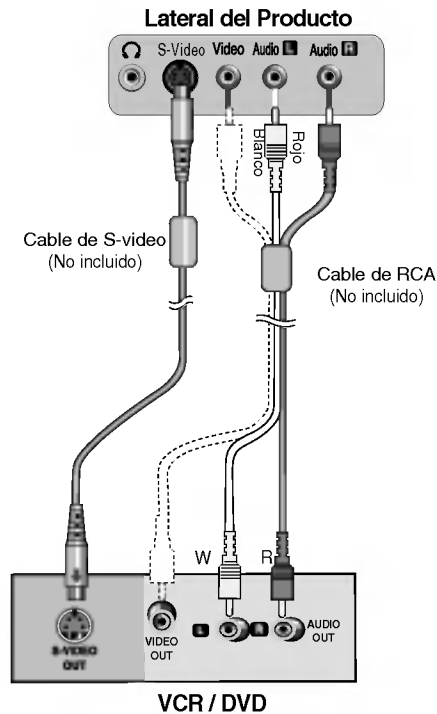

- 2** Seleccione una señal de entrada.
 Pulse el botón SOURCE (Fuente) del mando a distancia para seleccionar una señal de entrada.

SOURCE → ▼▲ → OK

O pulse el botón SOURCE (Fuente) del frontal del producto .

SOURCE → ▼▲ → AUTO/SELECT

- A** Cuando se conecta con un cable SCART.
 • Seleccione **AV1**
- B** Cuando se conecta con un cable RCA.
 • Seleccione **AV2**
- C** Cuando se conecta con un cable S-Video.
 • Seleccione **S-Video**



* Card Reader : Opcional

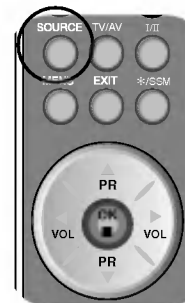

Visualización de TV

- 1 Compruebe que el cable de antena está conectado en la parte posterior del producto y, a continuación, conecte el cable de corriente.

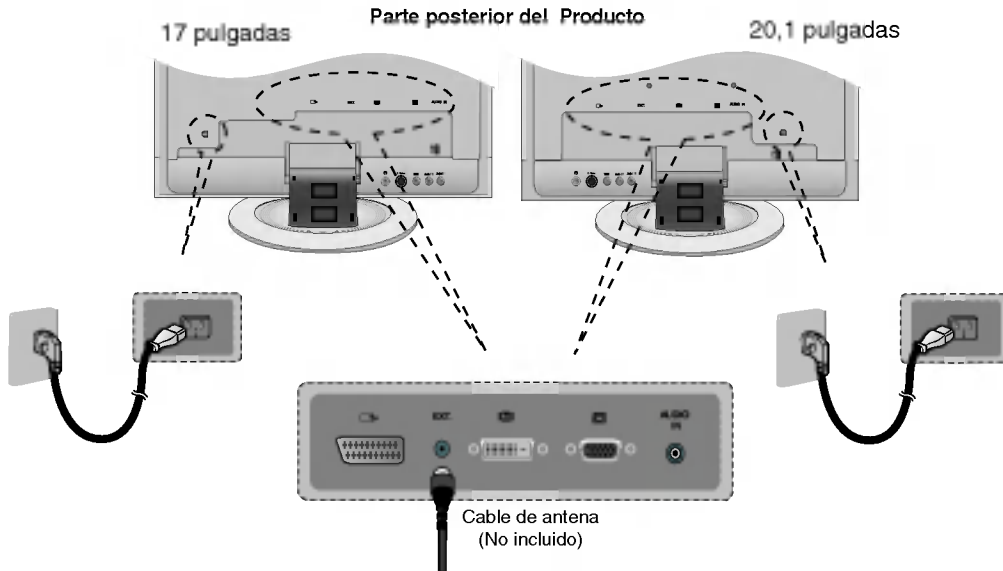

- 2 Seleccione una señal de entrada. Pulse el botón SOURCE (Fuente) del mando a distancia para seleccionar una señal de entrada.

SOURCE → ▼▲ → OK

O pulse el botón SOURCE (Fuente) del frontal del producto .

SOURCE → ▼▲ → AUTO/SELECT

- Seleccione TV



* Card Reader : Opcional

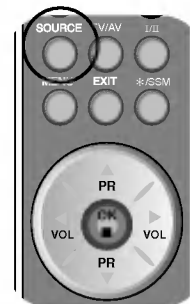

ESPAÑOL

Conexión a dispositivos externos

Disposición de los cables

- 1 Conecte el cable de entrada de señal y el cable de audio a usar de forma que coloque el cable de alimentación, el cable D-Sub y el cable DVI-D como se muestra en la figura.

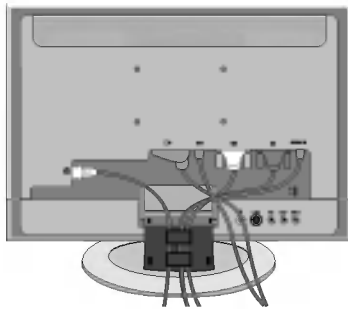

17 pulgadas

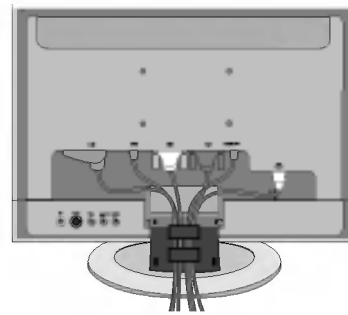

20,1 pulgadas

- 2 Coloque la cubierta de cables según los pasos que se muestran en las siguientes figuras.

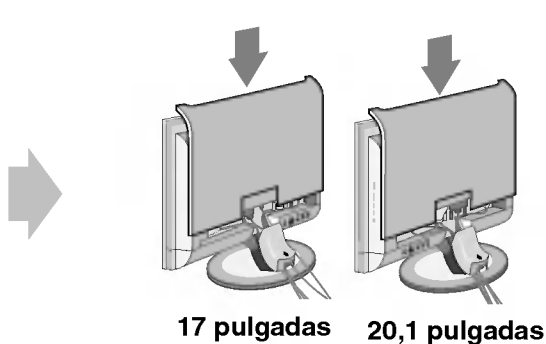
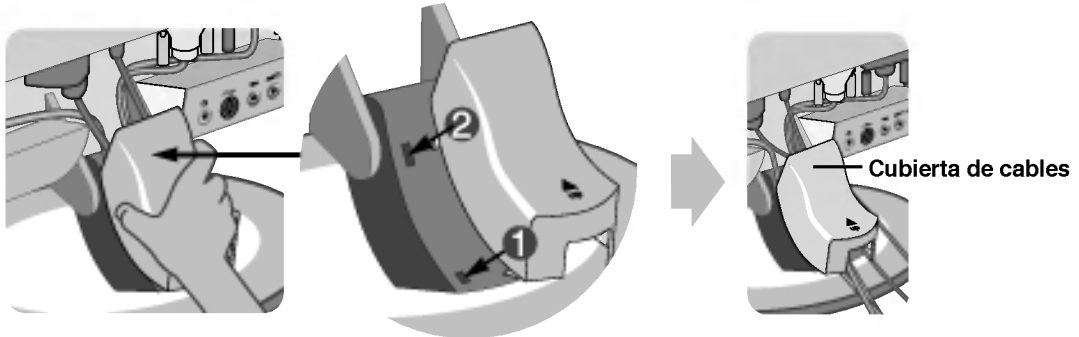

17 pulgadas

20,1 pulgadas

Para quitar la cubierta de cables, sujete y tire de su parte inferior hacia arriba.

Selección y ajuste de la pantalla

Nombre de los botones de la unidad de ajuste de la pantalla

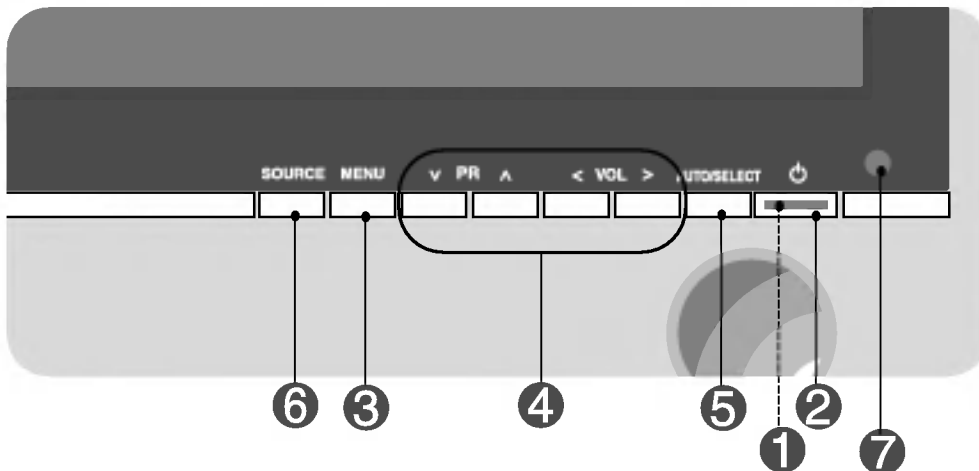

1 LED de encendido

- El indicador se ilumina en azul cuando el producto funciona normalmente (Modo encendido). Si la pantalla está en el modo de desconexión automática (Ahorro de energía), el indicador pasa a color ámbar.

2 Botón de encendido

- Pulse el botón para encender el aparato. Vuelva a pulsarlo para apagarlo.

3 Botón MENU (Menú)

- Utilice este botón para mostrar/ocultar la pantalla del menú OSD (On Screen Display - Visualización en pantalla).

4 Botón OSD Select/Adjust

- Utilice el botón para seleccionar un icono o ajustar la configuración de la pantalla OSD.



- Utilice este botón para controlar directamente la luminosidad y el contraste de la señal del PC (RGB, DVI)

- Utilice este botón para controlar el canal de la señal de TV.

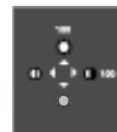

- Ajuste el volumen.



Selección y ajuste de la pantalla

Nombre de los botones de la unidad de ajuste de la pantalla

5 Botón AUTO/SELECT [Para señal análoga PC]

Auto en progreso

[En AV1, AV2, S-Video]

- Se muestra la información de la señal y el modo actuales.

6 Botón SOURCE SOURCE → ▼▲ → AUTO/SELECT

- Seleccione la señal de entrada



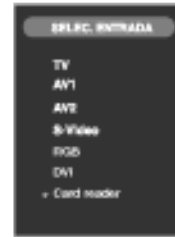



TV	Televisión
AV1	SCART
AV2	Vídeo compuesto
S-Video	SeparateVideo
RGB	Señal D-Sub analógica
DVI	Señal entrada de señal DVI
Card Reader	Media Manager



* Card Reader : Opcional

7 Receptor IR • La unidad que recibe la señal desde el mando a distancia.

● OSD (visualización en pantalla)

Icono	Descripción de la función
 EMISORA	Establece/selecciona el canal.
 IMAGEN	Ajusta la luminosidad, contraste, nitidez y color que de la pantalla.
 SONIDO	Ajusta la función de sonido.
 CONTADOR DE TIEMPO	Ajuste de la función temporizador
 ESPECIAL	Ajusta el estado de la pantalla dependiendo de las circunstancias.
 SCREEN	Ajuste de la frecuencia/fase y posición de pantalla
 PIP/POP/PBP	Ajusta la función del modo PIP/POP/PBP.

ESPAÑOL



Nota

OSD (On Screen Display – Visualización en pantalla)

La función OSD, al proporcionar una presentación gráfica, permite ajustar convenientemente el estado de la pantalla.

Selección y ajuste de la pantalla

● Cómo ajustar la pantalla OSD (On Screen Display – Visualización en pantalla).

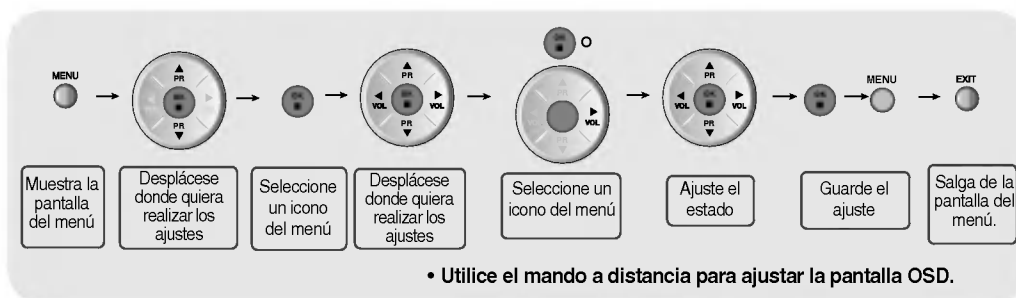

1 Presione el botón **MENU** (Menú), a continuación aparece el menú principal del OSD.

2 Para tener acceso a un control, utilice los botones ▼ ▲ .

3 Cuando aparezca resaltado el ícono que desea, presione el botón **OK** (Establecer).

4 Utilice los botones ▼ ▲ ◀ ▶ para ajustar el elemento en el nivel que desee.

5 Acepte los cambios presionando el botón **OK** (Establecer) y **MENU** (Menú).

6 Salga del OSD presionando el botón **EXIT** (Salir).

● Cómo se ajusta la pantalla automáticamente

Se debe ajustar la pantalla cuando se conecta el producto a un ordenador nuevo o se cambia de modo. Consulte la sección siguiente para establecer una pantalla de producto óptima.

Auto en progreso

Presione el botón **AUTO/SELECT** (AUTO/SELECCIONAR) (botón AUTO del mando a distancia) de la señal analógica del PC. A continuación se seleccionará un estado de pantalla óptima que sea el adecuado para el modo actual.

Si el ajuste no resulta satisfactorio, deberá ajustar la posición de la pantalla, el reloj y la fase en el menú OSD.



Establecer/seleccionar el canal cuando utilice TV

Programación auto



Sistema presione los botones ▼ ▲ para seleccionar el sistema de TV del país o del lugar del mundo donde quiera usted recibir los canales de TV.
Si quiere usted recibir canales 'SECAM L', cambie el menú SISTEMA a 'L' antes de iniciar una búsqueda automática.
L: SECAM L/L (Francia)
BG: PAL B/G, SECAM B/G (Europa/Europa del Este)
I: PAL I/II (Reino Unido/Irlanda)
DK: PAL D/K, SECAM D/K (Europa del Este)

Memoria Para seleccionar un número de programa o introducir el número de programa con los botones numéricos desde donde quiere usted iniciar la búsqueda de nuevos canales. Si, por ejemplo, usted quiere mantener los canales del 1 al 10 guardados anteriormente, introduzca el número de programa 11. Su TV busca nuevos canales desde el número 11 en adelante.

Inicio Presione el botón OK para iniciar programación automática. Todos los canales disponibles se buscan y guardan automáticamente. Para parar programación automática, presione el botón MENÚ o el botón SALIR. Cuando programación automática se complete, el menú lista de programación aparece.

Programación manual



Para cambiar el canal. (Cambie ítem a programación manual y presione el botón "Menú" para salvar la configuración)

Sistema Presione los botones ▼ ▲ para seleccionar el sistema de TV del país o lugar del mundo donde usted quiera recibir los canales de TV.
L: SECAM L/L (Francia)
BG: PAL B/G, SECAM B/G (Europa/Europa del Este)
I: PAL I/II (Reino Unido/Irlanda)
DK: PAL D/K, SECAM D/K (Europa del Este)

Almacenar Presione los botones ▲ ▼ para seleccionar el número de canal o introduzca el número de programa con los botones numéricos en el que usted quiera guardar el canal.

Canal Presione los botones ▲ ▼ para seleccionar V/UHF para los canales por antena o CABLE para los canales por cable. Si usted conoce el número de canal C-(01-69) o S-(01-47), introdúzcalo directamente con los botones numéricos del 0 al 9. Para seleccionar el tipo de recepción del canal: V/UHF /CABLE

Selección y ajuste de la pantalla



Establecer/seleccionar el canal mientras se usa la TV

Nombre Para ver el nombre asignado al canal.
Se puede cambiar el nombre almacenado en la memoria o asignar un nombre al canal de TV que aún no ha sido introducido. Se pueden asignar nombres de hasta 5 letras a los números de programa del 0 al 99.
Presione los botones ◀ ▶ para mover el cursor para cambiarlo. -> Presione los botones ▼ ▲ para seleccionar un carácter (espacio, números 0-9, y letras A-Z, +, -)->
Presione el botón OK y MENU (Menú).

Buscar Utilice los botones ◀ ▶ para buscar el siguiente canal hacia adelante o atrás.

Editar programa



Para ajustar la función submenú editar, presione el botón OK -> ◀ ▶ en el mando a distancia.

Borrar Presione los botones ▼ ▲ ◀ ▶ para seleccionar un canal de TV deseado.
-> Presione el botón rojo en el mando a distancia.-> El color de fondo del canal seleccionado cambiará a rojo.
Presione el botón borrar una vez más para borrar el canal seleccionado.
Todos los canales siguientes adelantan una posición.

Copiar Presione los botones ▼ ▲ ◀ ▶ para seleccionar un canal de TV a ser copiado. -> Presione el botón verde en el mando a distancia. Todos los canales siguientes retrasan una posición.

Mover Presione los botones ▼ ▲ ◀ ▶ para seleccionar un número de canal a ser movido. -> Presione el botón amarillo en el mando a distancia. -> Presione los botones ▼ ▲ ◀ ▶ para mover el canal de TV al número de canal deseado. -> Presione el botón amarillo de nuevo para salir de esta función.

Saltar Presione los botones ▼ ▲ ◀ ▶ para seleccionar un número de canal a ser omitido. -> Presione el botón azul en el mando a distancia. El canal de TV omitido se muestra en azul.

Programa favorito



Esta función le permite seleccionar sus programas favoritos directamente (8 canales).

Presione los botones ▼ ▲ ◀ ▶ para seleccionar un número de canal.

* Botón Q.VER (mando a distancia):
rotación de canales favoritos



Ajuste del color de pantalla

PSM



TV/AV1/AV2/S- Solamente entrada de vídeo

La función **PSM** ajusta automáticamente la calidad de la imagen de la pantalla dependiendo del ambiente de uso de AV/TV.

- **Dinámico** : seleccione esta opción para mostrar una imagen bien definida.
- **Estándar** : el estado más general y natural de la pantalla.
- **Suave** : seleccione esta opción para mostrar una imagen suave.
- **Juego** : seleccione esta opción para disfrutar de una imagen dinámica cuando juegue a un juego.
- **Usuario** : seleccione esta opción para usar las configuraciones definidas por el usuario.



Contraste

Para ajustar el contraste de la pantalla.

Luminosidad

Para ajustar el brillo de la pantalla.

Color

Para ajustar el color al nivel deseado.

Definición

Para ajustar la claridad de la pantalla.

Tinte

Para ajustar el tinte al nivel deseado.(60Hz)

ACC



Seleccionar una configuración de colores de fábrica.

- **Caliente**: ligeramente blanco rojizo.
- **Flat**: ligeramente blanco azulado.
- **Frio**: ligeramente blanco violáceo.



Nota

Si la configuración **PSM** en el menú Imagen se establece en **Dinámico**, **Estándar**, **Suave** o **Juego**, los menús subsiguientes se establecerán automáticamente.

Selección y ajuste de la pantalla



Ajuste del color de pantalla

CSM



Sólo entrada RGB / DVI

- **6500K/9300K**
Seleccionar una configuración de color de fábrica.
6500K: ligeramente blanco rojizo.
9300K: ligeramente blanco azulado.
- **Usuario**: seleccione esta opción para usar la configuración definida por el usuario.



Contraste

Para ajustar el contraste de la pantalla.

Luminosidad

Para ajustar el brillo de la pantalla.

Rojo/Verde/Azul

Establezca sus propios niveles de color.



Ajuste la función de audio

SSM



La mejor calidad de tono de sonido se seleccionará automáticamente dependiendo del tipo de vídeo que esté usted viendo.

- **Flat**
El sonido más imponente y natural.
- **Música**
Seleccione esta opción para disfrutar del sonido original cuando esté usted escuchando música.
- **Película**
Seleccione esta opción para disfrutar de un sonido sublime.
- **Voz**
Seleccione esta opción para ver emisiones deportivas.
- **Usuario**
Seleccione esta opción para usar la configuración de audio definida por el usuario.



- 1) Seleccione una banda de sonido pulsando el botón ◀▶.
- 2) Fije un nivel de sonido adecuado con el botón ▼▲.
- 3) Pulse el botón OK para almacenarlo (sonido User).

Balance Utilice esta función para equilibrar el sonido entre los altavoces de izquierda a derecha.

AVL Para ajustar niveles de volumen diferentes en todas las señales o canales automáticamente al nivel más adecuado. Para usar esta característica, seleccione encendido (ajustable solamente para la entrada de señal de TV).

SRS WOW Establezca el menú SRS WOW en encendido.
La función SRS WOW reproduce entradas de sonido mono o estéreo con efectos dinámicos envolvente. Le dará tonos de sonidos ricos y profundos. Si usted establece SRS WOW en encendido, la opción SSM no se puede ajustar.



Nota

Cuando se conecte a su ordenador y la configuración SSM en el menú audio es **Flat**, **Película**, **Música** o **Voz**, los menús disponibles son **Balance** y **SRS WOW**.



Ajuste de la función Contador de tiempo

Reloj



Esta función se usa para establecer la hora actual.

Debe usted establecer la hora correctamente antes de usar la función temporizador encendido/apagado.

- 1) Presione el botón **MENÚ** y después utilice el botón **▼▲** para seleccionar el menú **temporizador**.
- 2) Presione el botón **▶** y después utilice el botón **▼▲** para seleccionar el menú **reloj**.
- 3) Presione el botón **▶** y después utilice el botón **▼▲** para establecer la hora (01~12).
- 4) Presione el botón **▶** y después utilice el botón **▼▲** para establecer los minutos (00~59).
- 5) Presione el botón **▶** y después utilice el botón **▼▲** para establecer antes del mediodía (AM) o después (PM). El valor por defecto es **__:__.**

Off/On timer

(configuración disponible, pero la función funciona solamente con entrada de señal de TV/AV1/AV2/S-Video)

El apagado temporizado automáticamente pone al aparato en posición de espera a la hora preestablecida.

- 1) Presione el botón **MENÚ** y después utilice el botón **▼▲** para seleccionar el menú **temporizador**.
- 2) Presione el botón **▶** y después utilice el botón **▼▲** para seleccionar **Off timer** o **On timer**.
- 3) Presione el botón **▶** y después utilice el botón **▼▲** para establecer la hora (01~12).
- 4) Presione el botón **▶** y después utilice el botón **▼▲** para establecer los minutos (00~59).
- 5) Presione el botón **▶** y después utilice el botón **▼▲** para establecer antes del mediodía (AM) o después (PM).
- 6) Presione el botón **▶** y después utilice el botón **▼▲** para seleccionar **No** o **Sí**.
- 7) **Solamente función On timer;** Presione el botón **▶** y después utilice el botón **▼▲** para ajustar el nivel de volumen y el número de programa.
- 8) Presione el botón **OK/MENÚ** para guardar.

Auto off

(Configuración disponible, pero la función funciona solamente con entrada de señal de TV/AV1/AV2/S-Video)

Si **Auto off** está activo no y hay entrada de señal, asegúrese de que no se utilice el mando a distancia. La TV cambia a modo espera automáticamente después de 10 minutos.

- 1) Presione el botón **MENÚ** y después utilice el botón **▼▲** para seleccionar el menú **temporizador**.
- 2) Presione el botón **▶** y después utilice el botón **▼▲** para seleccionar el menú **auto apagado**.
- 3) Presione el botón **▶** y después utilice el botón **▼▲** para seleccionar **No** o **Sí**.
- 4) Presione el botón **OK/MENÚ** para guardar.



Nota

- En el caso de corte de luz (desconexión o fallo de alimentación), el reloj se debe reajustar.
- Una vez la hora de encendido o apagado se establece, estas funciones funcionan diariamente a la hora preestablecida.
- El aparato debe estar en modo espera para que el encendido temporizado funcione.

Selección y ajuste de la pantalla



Seleccionar las ESPECIAL

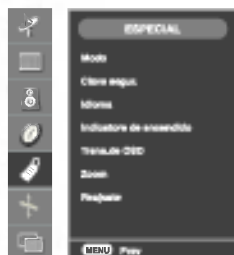

Modo



Si usted presiona el botón una vez, la siguiente ventana de entrada de señal aparecerá. Seleccione el tipo de señal que usted quiere utilizando el botón ▼▲.

* Card Reader : Opcional

Clave segur.

Utilice el botón ▼▲ para seleccionar encendido o apagado. La TV se puede configurar de forma que solamente se puede utilizar con el mando a distancia. Esta opción previene el uso no autorizado.

Para bloquear el ajuste de pantalla OSD, establezca el bloqueo de niños en la posición "encendido".

Para desbloquear, haga lo siguiente:

* Presione el botón **menú** en el mando a distancia y establezca el bloqueo de niños en la posición "apagado".

Idioma

para elegir el lenguaje en que se muestran los nombres de control.

Indicatore de encendido

Utilice esta función para establecer el indicador de encendido en el panel frontal del producto en encendido o apagado. Si establece usted apagado, el indicador se apagará después de 15 segundos. Si en cualquier momento establece usted encendido, el indicador de alimentación se encenderá automáticamente.

Trans.de OSD

Para ajustar la transparencia en pantalla del menú OSD.

Zoom



Utilice esta función para hacer zoom en la pantalla. Cuando usted apague y encienda de nuevo el aparato, se restaurará el tamaño de pantalla que tiene por defecto. Presione el botón ► para mostrar el submenú de zoom.

*Si el valor del zoom se establece en '0', no se puede ajustar el posicionamiento vertical y horizontal.

Reajuste

Utilice esta función para restablecer el producto a su configuración de fábrica. No obstante, la selección de lenguaje no se reiniciará. (IMAGEN, SONIDO, Contador de tiempo, ESPECIAL)



Nota

El **menú zoom** se deshabilitará si el tamaño de pantalla no es completo o se está utilizando PIP/POP/PBP.



Ajustar la frecuencia/fase y la posición de la pantalla



Para seleccionar el tamaño de imagen de la pantalla.

* Solamente en TV/AV1/AV2/S-Vídeo

* Solamente en DVI/RGB

ARC



La relación del aspecto de la pantalla cambiará de acuerdo con la señal del sistema de emisión.

Auto



Pantalla llena

4:3

Espectaculo

Zoom1

Zoom2

Config automático

Esta función es válida solamente para entrada de señal analógica. Este botón es para el ajuste automático de la posición de pantalla, frecuencia y fase.

Reloj

Esta función es válida solamente para entrada de señal analógica. Para minimizar barra o raya vertical visible en el fondo de pantalla. El tamaño de pantalla horizontal también cambiará.

Fase de reloj

Esta función es válida solamente para entrada de señal analógica. Para ajustar el enfoque de pantalla. Este elemento le permite quitar cualquier ruido horizontal y clarificar o afinar la imagen de los caracteres.

Posición



Esta función es válida solamente para entrada de señal analógica. Para ajustar la posición de la pantalla. Presione el botón ► para mostrar el submenú de posición.

- ◀ izquierda Mueve la posición de la pantalla
- ▶ derecha horizontalmente
- ▲ arriba Mueve la posición de la pantalla
- ▼ abajo verticalmente.



Nota

Si la Señal Entrelazada entra en el nivel de entrada de la fuente RGB, no se podrán utilizar los menús Auto-Configure (Config. automática), Clock (Reloj), Phase (Fase) ni Position (Posición).

Selección y ajuste de la pantalla



Ajustar las funciones modo PIP/POP/PBP (pantalla múltiple)

Ajuste de la subpantalla



Sí/No



PIP

Después de seleccionar **PIP/POP/PBP** en el menú **PIP Sí/No**, se pueden ajustar los siguientes elementos de menú.



POP

Después de seleccionar **PIP/POP/PBP** en el menú **POP Sí/No**, se pueden ajustar los siguientes elementos de menú.



PBP

Después de seleccionar **PIP/POP/PBP** en el menú **PBP Sí/No**, se pueden ajustar los siguientes elementos de menú.

Fuente Para seleccionar la entrada de señal para PIP/POP/PBP.

Tamaño Para ajustar el tamaño de la pantalla PIP/PBP. (PIP: PEQUEÑA, MEDIANA, GRANDE / PBP: completo, 4:3)

Imagen Para ajustar la imagen de la pantalla PIP/POP/PBP; Presione el botón **►** para mostrar el submenú de imagen PIP/POP/PBP. Utilice los botones **◀ ▶** para ajustar el elemento al nivel deseado. Los elementos del submenú pueden variar dependiendo del tipo de fuente.

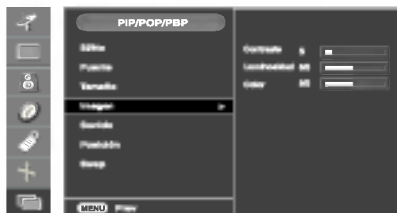

■ **Contraste**

Ajusta el contraste de la pantalla PIP/POP/PBP.

■ **Luminosidad**

Ajusta el brillo de la pantalla PIP/POP/PBP.

■ **Color**

Ajusta el color de la pantalla PIP/POP/PBP (sólo para TV/AV1/AV2/S-Video)

* El submenú puede variar dependiendo del tipo de entrada de señal.

Sonido Para apagar o encender el sonido en PIP/POP/PBP.



Ajustar las funciones de modo PIP/POP/PBP (pantalla múltiple)

Posición



Para ajustar la posición de la pantalla PIP

Swap



Para cambiar la pantalla principal y la sub-pantalla en modo PIP/POP/PBP.

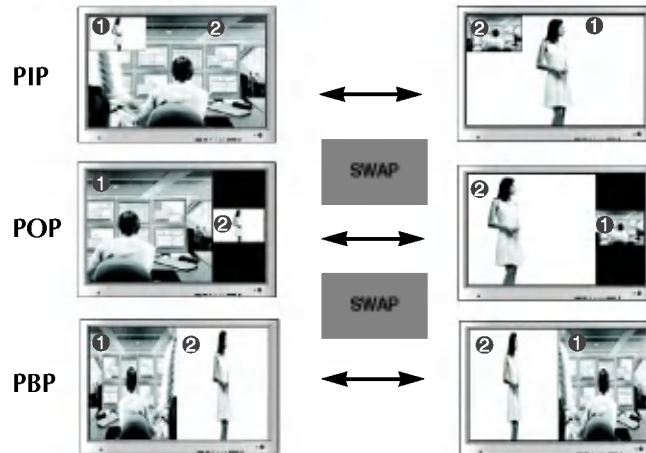

ESPAÑOL



Nota

Si la Señal Entrelazada, como por ejemplo la caja receptora, entra en el nivel de entrada de la fuente RGB y DVI, aparecerá lo siguiente.

- (1) Si la Señal Entrelazada entra en RGB, PIP/POP/PBP no se puede utilizar.
- (2) Si la Señal Entrelazada entra en DVI, PIP/POP/PBP no se puede utilizar.
- (3) Si selecciona TV, AV1, AV2 y S-Video como pantalla principal para PIP/POP/PBP
Si la subpantalla es una Señal Entrelazada que entra por RGB o DVI, la pantalla se mostrará, pero no aparecerá el contenido.

Solución de problemas

No aparece ninguna imagen

- ¿ Está conectado el cable de corriente del producto ?
 - ¿ Está encendido el LED?
 - El aparato está encendido, el LED es de color azul, pero la pantalla está muy oscura.
 - ¿El LED de encendido es de color amarillo?
 - ¿Aparece el mensaje 'SEÑAL FUERA DE RANGO'?
 - ¿Aparece el mensaje 'VERIFICAR SEÑAL'?
- Compruebe que el cable de corriente está conectado correctamente a la toma.
 - Compruebe que el interruptor de la corriente está encendido.
 - Vuelva a ajustar la luminosidad (☼) y el contraste (●).
 - Si el producto se encuentra en el modo de gestión de energía, mueva el ratón o pulse una tecla.
 - La señal del PC (tarjeta de vídeo) se encuentra fuera del rango de frecuencia vertical u horizontal del producto . Ajuste el rango de frecuencia consultando las Especificaciones de este manual.
* **Resolución máxima**
17 pulgadas : 1280 x 1024 @60Hz
20,1pulgadas : 1680 x 1050 @60Hz
 - El cable de señal entre el PC y el producto no está conectado. Compruebe el cable de señal.
 - Presione el botón 'SOURCE' del mando a distancia para comprobar la señal de entrada.

Aparece el mensaje 'Monitor desconocido' cuando el Producto está conectado.

- ¿ Está instalado el controlador?
- Instale el controlador del producto, que se proporcionó con el mismo, o descárguelo del sitio web. (<http://www.lge.com>)
 - Compruebe en el manual del usuario que se admite la función plug & play de la tarjeta de vídeo.

Aparece el mensaje 'Controles bloqueados'.

- El mensaje 'Controles bloqueados' aparece cuando se pulsa el botón Menu (Menú).
- La función de bloqueo del control evita el cambio no intencionado del OSD por descuido. Para desbloquear los controles. Sólo podrá seleccionar esta función usando el mando a distancia.

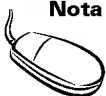

Nota

* **Frecuencia vertical:** para que el usuario pueda ver lo que aparece en el producto , la imagen de la pantalla debe cambiar decenas de veces por segundo, al igual que una lámpara fluorescente. La frecuencia vertical o velocidad de refresco es las veces que se emite la imagen por segundo. La unidad es el Hz.

* **Frecuencia horizontal:** el intervalo horizontal es el tiempo en que se muestra una línea vertical. Cuando se divide 1 por el intervalo horizontal, se puede tabular como frecuencia horizontal el número de líneas horizontales que se muestran por segundo. La unidad es el kHz.

La imagen de la pantalla no tiene un aspecto normal.

- ¿La posición de la pantalla no es correcta?
 - Señal D-Sub analógica: presione el botón "Auto" del mando a distancia para seleccionar automáticamente el estado de pantalla óptimo que se ajuste al modo actual. Si el ajuste no es satisfactorio, utilice el menú Posición OSD.
 - Compruebe que el producto admite la resolución y frecuencia de la tarjeta de vídeo.. Si la frecuencia está fuera de rango, establezca la resolución recomendada en el menú Panel de control – Pantalla – Configuración.
- ¿Aparecen líneas delgadas en el fondo de la pantalla?
 - Señal D-Sub analógica: presione el botón "Auto" del mando a distancia para seleccionar automáticamente un estado de pantalla óptimo que se ajuste al modo actual. Si el ajuste no es satisfactorio, utilice el menú OSD Reloj.
- Aparece ruido horizontal o los caracteres están borrosos.
 - Señal D-Sub analógica: presione el botón "Auto" del mando a distancia para seleccionar automáticamente un estado de pantalla óptimo que se ajuste al modo actual. Si el ajuste no es satisfactorio, utilice el menú OSD Fase.
- No se puede ajustar la posición horizontal/vertical del menú Zoom.
 - Compruebe que el valor del zoom es 0. Si lo es, no se puede ajustar el valor de Posición H/V.
- El tamaño de la pantalla se ajusta automáticamente cuando se conecta al PC.
 - Si el tamaño de pantalla no es completo cuando se conecta al PC, ejecute PIP/POP/PBP para cambiar el modo de pantalla a completo.
- No hay sonido en la ventana que muestra el canal de televisión.
 - Compruebe que el sonido de la televisión está en mono. Si lo es, no se oír el sonido.
- La luminosidad es diferente en la pantalla principal y en la secundaria cuando está conectado al PC.
 - No es posible ajustar el brillo en el menú de pantalla PIP/POP/PBP para los menús de subpantalla PIP/POP/PBP. Por consiguiente, la luminosidad puede ser diferente en la subpantalla.
- La pantalla del menú aparece de modo anormal.
 - No está conectada la señal de entrada adecuada al puerto de señal. Conecte el cable de señal que coincida con la señal de entrada.

Solución de problemas

El sonido no funciona.

- ¿No hay sonido?
 - Compruebe que el cable de sonido está conectado correctamente.
 - Ajuste el volumen.
 - Compruebe que el sonido está configurado correctamente.
- No hay sonido disponible en el modo PIP/POP/PBP.
 - Compruebe que Sonido está en Sí en el menú PIP/POP/PBP.
- El sonido es demasiado apagado.
 - Seleccione el ecualizador de sonido adecuado.
- El sonido es demasiado bajo.
 - Ajuste el volumen.

La televisión no funciona.

- No se recibe señal de televisión.
 - Compruebe que ha seleccionado el modo de canal correcto.
 - Utilice la función de disposición de canal automática.
 - Compruebe que la antena de la televisión está conectada correctamente.

El color de la pantalla no es normal.



- La pantalla tiene una resolución de color pobre (16 colores).
 - Establezca el número de colores en más de 24 bits (color verdadero)
En Windows, seleccione Panel de control – Pantalla – Configuración – Colores.
- El color de la pantalla es inestable o monocromo.
 - Compruebe el estado de la conexión del cable de señal.
O vuelva a insertar la tarjeta de vídeo del PC.
- ¿Aparecen puntos negros en la pantalla?
 - En la pantalla pueden aparecer algunos píxeles (de color rojo, verde, blanco o negro) que se pueden atribuir a las características propias del panel de LCD. No es un error de funcionamiento del LCD.

Permanece una imagen en el producto .

- Permanece una imagen en el producto cuando éste está apagado.
 - Si utiliza una imagen fija durante mucho tiempo, los píxeles se pueden dañar rápidamente. Utilice el salvapantallas.

Especificaciones del producto



[17 pulgadas]

Panel LCD	Tipo de pantalla	TFT (Thin Film Transistor – Transistor de capa delgada) de 17 pulgadas (434,38mm) Panel de LCD (Liquid Crystal Display – Pantalla de cristal líquido) Visible diagonal size: 434,38mm
	Pixel pitch	0,291 mm
Señal de vídeo	Resolución máxima	D-Sub : 1280X1024 @60Hz DVI-D : 1280X1024 @60Hz
	Resolución recomendada	D-Sub : WXGA 1280X768@60Hz DVI-D : WXGA 1280X768 @60Hz
	Frecuencia horizontal	D-Sub : 30 - 66 kHz DVI-D : 30 - 66 kHz
	Frecuencia vertical	56 - 75 Hz
	Tipo de sincronización	Separada/Compuesta/SOG (Sync On Green – Sincronización en verde)/Digital
Conexión de entrada	Tipo 15-pin D-Sub, DVI-D (digital), S-Video, Vídeo Compuesto, SCART, TV	
Energía	Voltaje Consumo energético	100-240 V AC ~ 50/60 Hz 1,0 A Modo encendido : 70W Temporizador : ≤ 4W Desactivado : ≤ 2W
Inclinación	Rango de inclinación Soporte de inclinación	-5° ~ 20° Unido
Dimensiones/peso	Tamaño (A x Al x F)	 438,2mm x 241,4 mm x 378,9mm
	Peso (excluido el embalaje)	 438,2mm x 139,2 mm x 403,5mm 7,1 kg (15,6 lbs)
Condiciones ambientales	Condiciones de funcionamiento	Temperatura: 10°C ~ 35°C , humedad: 10% ~ 80%
	Condiciones de almacenamient	Temperatura: -20°C ~ 60°C , humedad: 5% ~ 95%

ESPAÑOL

Especificaciones del producto

[20,1 pulgadas]

Panel LCD	Tipo de pantalla	TFT (Thin Film Transistor – Transistor de capa delgada) de 20,1 pulgadas (481,84mm) Panel de LCD (Liquid Crystal Display – Pantalla de cristal líquido) Visible diagonal size: 481,84mm
	Pixel pitch	0,294 mm
Señal de vídeo	Resolución máxima	D-Sub : 1680X1050 @60Hz DVI-D : 1680X1050 @60Hz
	Resolución recomendada	D-Sub : WXGA+ 1680X1050 @60Hz DVI-D : WXGA+ 1680X1050 @60Hz
	Frecuencia horizontal	D-Sub : 30 - 83 kHz DVI-D : 30 - 83 kHz
	Frecuencia vertical	55 - 75 Hz
	Tipo de sincronización	Separada/Compuesta/SOG (Sync On Green – Sincronización en verde)/Digital
Conexión de entrada	Tipo 15-pin D-Sub, DVI-D (digital), S-Video, Vídeo Compuesto, SCART, TV	
Energía	Voltaje Consumo energético	100-240 V AC ~ 50/60 Hz 1,2 A Modo encendido :74W Temporizador : ≤ 4W Desactivado : ≤ 2W
Inclinación	Rango de inclinación Soporte de inclinación	-5° ~20° Unido
Dimensiones/peso	Tamaño (A x Al x F)	 496,4mm x 241,4mm x 424,1mm
	Peso (excluido el embalaje)	 496,4mm x 135,2mm x 448,7mm 8,2 kg (18,0 lbs)
Condiciones ambientales	Condiciones de funcionamiento	Temperatura: 10°C ~ 35°C , humedad: 10% ~ 80%
	Condiciones de almacenamient	Temperatura: -20°C ~ 60°C , humedad: 5% ~ 95%

● Modo PC – Modo Ajuste previo

[17 pulgadas]

Modo Ajuste previo			Frecuencia horizontal (kHz)	Frecuencia vertical (Hz)	Modo Ajuste previo			Frecuencia horizontal (kHz)	Frecuencia vertical (Hz)
1	VGA	640 x 350	31,468	70	8	VESA 1024 x 768	48,363	60	
2	VGA	720 x 400	31,469	70	9	VESA 1280 x 1024	63,981	60	
3	VGA	640 x 480	31,469	60	10	VESA 1280 x 768	47,776	60	
4	VESA	640 x 480	37,500	75					
5	VESA	800 x 600	37,879	60					
6	VESA	800 x 600	46,875	75					
7	MAC	832 x 624	49,725	74					

[20,1 pulgadas]

Modo Ajuste previo			Frecuencia horizontal (kHz)	Frecuencia vertical (Hz)	Modo Ajuste previo			Frecuencia horizontal (kHz)	Frecuencia vertical (Hz)
1	VGA	720 x 400	31,468	70	8	VESA 1152 x 864	67,500	75	
2	VGA	640 x 480	31,469	60	9	VESA 1280 x 1024	63,981	60	
3	VGA	640 x 480	37,500	75	10	VESA 1280 x 1024	79,976	75	
4	VESA	800 x 600	37,897	60	11	VESA 1680 x 1050	65,290	60	
5	VESA	800 x 600	46,875	75					
6	VESA	1024 x 768	48,363	60					
7	VESA	1024 x 768	60,123	75					

● LED

Modo	Producto
Modo encendido	Azul
Temporizador	Ámbar
Desactivado	-

ESPAÑOL

Especificaciones del producto

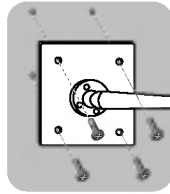

Montaje en pared de VESA

Conexión con otro objeto (montado en pared o no. Este producto acepta una placa de interfaz de montaje conforme con VESA.)

Para obtener más información, consulte la Guía de instrucciones de montaje en pared VESA.

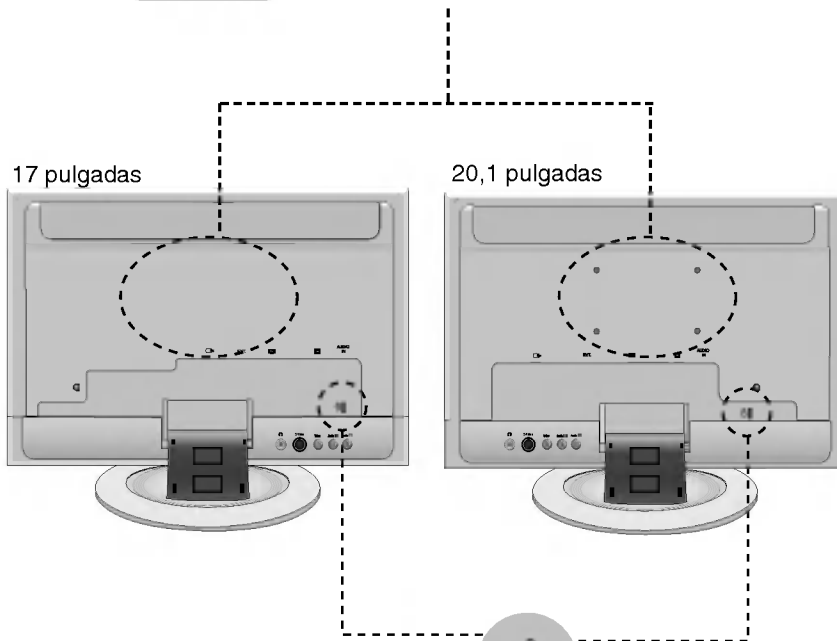

Dispositivo de bloqueo

Utilice este cable de bloqueo (opcional) para evitar robos.

DVI-D

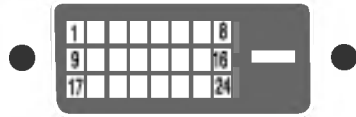

Patilla	Señal
1	T. M. D. S. Datos 2-
2	T. M. D. S. Datos 2+
3	T. M. D. S. Datos 2/4 Shield
4	T. M. D. S. Datos 4-
5	T. M. D. S. Datos 4+
6	Reloj DDC
7	Datos DDC
8	Sinc. vertical analógica
9	T. M. D. S. Datos 1-
10	T. M. D. S. Datos 1+
11	T. M. D. S. Datos 1/3 Shield
12	T. M. D. S. Datos 3-
13	T. M. D. S. Datos 3+
14	Alimentación +5 V
15	Tierra (devolución de +5 V, Sinc. h. y v.)
16	Detecta enchufe con conexión en caliente
17	T. M. D. S. Datos 0-
18	T. M. D. S. Datos 0+
19	T. M. D. S. Datos 0/5 Shield
20	T. M. D. S. Datos 5-
21	T. M. D. S. Datos 5+
22	T. M. D. S. reloj Shield
23	T. M. D. S. reloj+
24	T. M. D. S. reloj-

T. M. D. S. (señalización diferencial de transiciones minimizada)

ESPAÑOL

