



TELEVISOR | TELEVISOR LCD | DE PANTALLA MANUAL DEL USUARIO

32LC2D
37LC2D
42LC2D
42LC2DB

42PC1D
50PC1D

Lea el Information Manual (Manual de información) incluido antes de leer este manual y utilizar la unidad.

Consérvelo para futuras consultas.

Registre el número de modelo y el número de serie del aparato. Consulte la etiqueta adherida en la cubierta posterior y proporcione dicha información a su proveedor cuando necesite asistencia técnica.

Compruebe que los siguientes accesorios vienen incluidos con el televisor. Si falta algún accesorio, póngase en contacto con el distribuidor al que adquirió el producto.

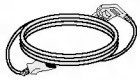

Cable de alimentación



Cable coaxial de radiofrecuencia (75 ohmios)

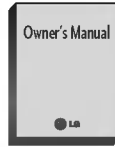

Manual de usuario

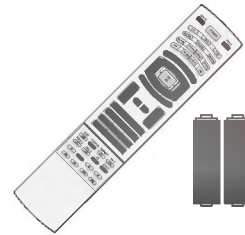

Mando a distancia /pilas

Para los modelo 42PC1D*, 50PC1D*



2 abrazaderas de pared



2 pernos de anilla



2 pernos
(Sólo modelos 42PC1D)



Paño de limpieza Limpie la pantalla con el paño.
(Sólo modelos 42/50PC1D)

Si la superficie exterior de la unidad tiene manchas o marcas de huellas, frote suavemente utilizando únicamente paños de limpieza diseñados para tal fin.

No frote con fuerza para intentar quitar las manchas. Tenga cuidado, ya que si frota con demasiada virulencia podría arañar o decolorar la superficie.

Para los modelo 32LC2D*, 37LC2D*, 42LC2D*



2 tornillos abrazadera para el televisor
2 abrazaderas de pared



Organizador de cables



2 pernos



Fijador de cables Organice los cables con el fijador de cables.



4 pernos
(Sólo modelos 32LC2D*)
Esta función no está disponible en todos los modelos.

Instalación con pie para el modelo 32LC2D*

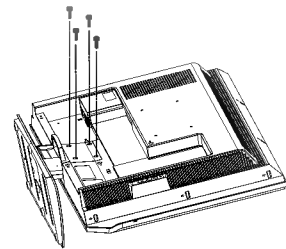
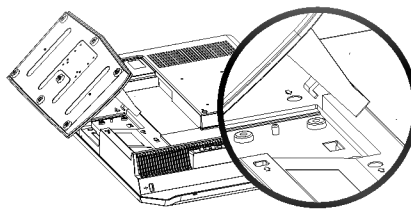
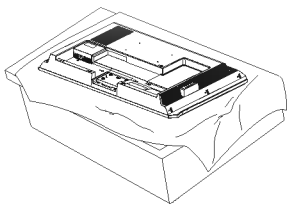

- Coloque con cuidado la unidad apoyada sobre la pantalla en una superficie blanda que la proteja frente a posibles daños.
- Coloque el gancho del pie en la parte posterior de la unidad, tal como se indica.
- Instale los 4 pernos suministrados con firmeza en la parte posterior de la unidad.

CONTENIDO

ACCESORIOS	3
-------------------------	---

INTRODUCCIÓN

Controles (32/37/42LC2D)	6
Opciones de conexión	7
Controles (42PC1D)	8
Opciones de conexión (42PC1D)	9
Funciones de las teclas del mando a distancia	10-12

INSTALACIÓN

Cómo desplegar el pie	13
Conexión básica	14-15
Instalación en pie sobre escritorio	16
Montaje en pared: Instalación horizontal	16
Cómo unir el montaje del producto a la pared para evitar que se vuelque	17

CONEXIONES Y CONFIGURACIÓN

Conexión de la antena	18
Configuración de imagen saliente	18
Configuración del VCR	19-20
Conexiones a equipos externos	21
Inserción de un módulo CI	21
Configuración del DVD	22-23
Configuración del HDSTB	24-26
Salida de audio digital	26
Configuración del PC	27-29

FUNCIONAMIENTO BÁSICO

Encendido del televisor	30
Selección de programas	30
Ajuste del volumen	31
Selección del idioma	31

FUNCIONES ESPECIALES

PIP/POP/Imagen doble

Recepción PIP/Ventana doble/POP	32
Selección de programas para imágenes secundarias ...	32
Selección de fuente de entrada para imágenes secundarias	33
Ajuste del tamaño de la imagen secundaria	33
Desplazamiento de la imagen secundaria (Sólo en los modos PIP)	33
PIP Transparency (Sólo en los modos PIP)	34
Cambio entre imágenes principales y secundarias	34
POP (Picture-out-of-Picture: Búsqueda de Canales)	34

TELETEXT

Selección del idioma del teletexto (opción)	35
Entrar / Salir de teletexto	36
Texto SIMPLE	36
Texto SUPERIOR	37
FASTEXT	37
Funciones teletexto especiales	38

EPG (GUÍA ELECTRÓNICA DE PROGRAMACIÓN) (EN MODO DIGITAL)

Encendido/apagado de EPG	39
Seleccione un programa	39
Función de botones en el modo de guía NOW/NEXT (Ahora/A continuación)	40
Función de botones en el modo de guía 8 Days (8 días)	40
Función de botones en el modo de cambio de fecha	40
Función de botones del cuadro de descripción ampliada	41
Función de botones en el modo de configuración de grabación/recordatorio	41
Cambio al modo de lista de guía o de temporización	41

MENÚ DEL TELEVISOR

Selección y ajuste de menús en pantalla 42

EMISORA

Ajuste automático de programas (En modo digital) 43
 Sintonía manual de programas (En modo digital) 44
 Editar programa (En modo digital) 45-46
 Antena con potencia de 5 V (Sólo en el modo digital) 47
 Booster (Sólo en el modo digital) 48
 Diagnóstico (Sólo en modo digital) 49
 Información de CI [interfaz común] (Sólo en modo digital) 50
 Ajuste automático de programas (En modo analógico) .. 51
 Sintonía manual de programas (En modo analógico) 52
 Sintonización fina (En modo analógico) 53
 Asignación nombres de emisoras (En modo analógico) ... 53
 Editar programa (En modo analógico) 54-55
 Programa favorito (En modo analógico) 56
 Visualización de una tabla de programas 57

IMAGEN

PSM (Memoria del estado de imagen) .. 58
 Ajuste de la imagen (opciones PSM-Usuario) 59
 CSM (Memoria de estado de color) 60
 Manual Colour Temperature Control (CSM - Opción de usuario) .. 60
 XD 61
 XD - Opción de usuario 61
 NR (Noise Reduction: Reducción de ruido) 62
 Función AVANZADO 62
 Reajuste 62

SONIDO

SSM (Memoria de estado de sonido) 63
 Ajuste de la frecuencia de sonido (opciones SSM - Usuario) ... 63
 AVL (Nivelador automático de volumen) 64
 Ajuste del balance 64
 Altavoz 65
 Selección de la salida de audio digital (Sólo en el modo digital) .. 66
 Recepción Estéreo/Dual (Sólo en modo analógico) ... 67
 Recepción NICAM (Sólo en modo analógico) 67
 Selección de salida de sonido (Sólo en modo analógico) 67

HORA

Configuración del reloj 68
 A/Off tiempo 69
 Auto desconex 70
 configuración de zona horaria 71
 Temporizador de desconexión 71

ESPECIAL

Bloqueo para niños 72
 parental control (bloqueo paterno) 73
 Método ISM (Reducción de permanencia de imagen) 74
 Bajo consumo 75
 Factory Reset (Restablecer) 75

PANTALLA

Config. automático (Sólo en modo RGB [PC]) 76
 Configuración manual 77
 Configuración del formato de imagen 78
 Selección del modo VGA/XGA panorámico 79
 XD Demo 79
 Inicialización
 (reajuste de los valores originales de fábrica) 80

APÉNDICE

Ajuste Externo 81-88
 CÓDIGO IR (formato NEC) 89-90
 Programación del mando a distancia 91
 Programación de un código en un mando a distancia 92
 Lista de comprobación para resolución de problemas 93-94
 Mantenimiento 95
 Especificaciones del producto 96-97

INTRODUCCIÓN

CONTROLES (32/37/42LC2D)

A continuación se muestra el panel frontal de los televisores del modelo 32/37/42LC2D.

- A continuación se muestra una representación simplificada del panel frontal.
- Su aspecto puede diferir ligeramente de la apariencia real del televisor.

Controles del panel frontal

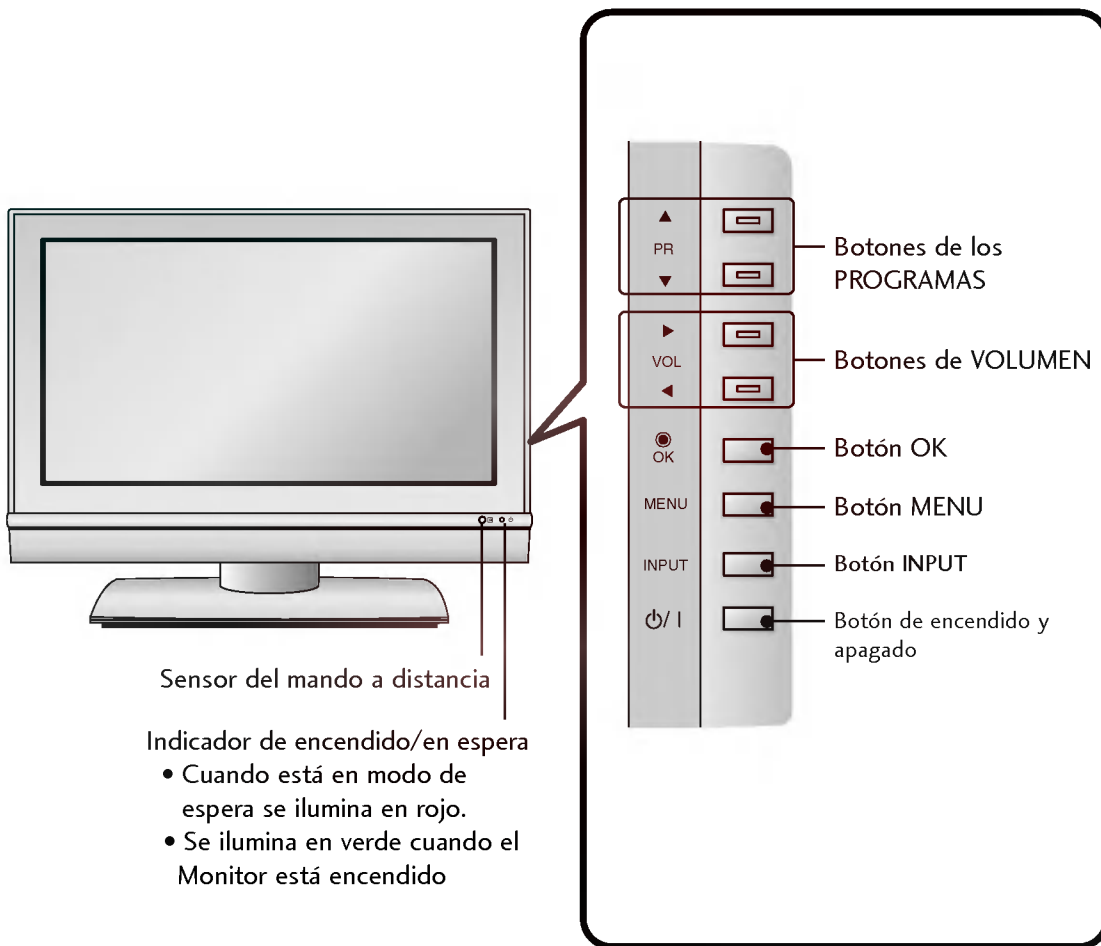

Pie giratorio (sólo en la serie 42LC2D)

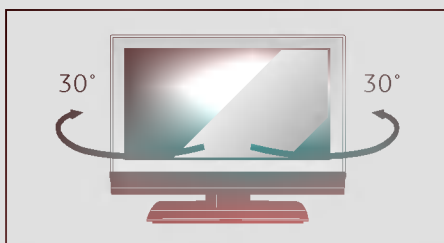

- Puede girar el equipo como desee sobre su pie: 30° a la izquierda o la derecha para obtener el mejor ángulo de visión.

OPCIONES DE CONEXIÓN

- Su aspecto puede diferir ligeramente de la apariencia real del televisor.
- A continuación se muestra el panel frontal de los televisores del modelo 32LC2D.

Panel de conexiones posteriores

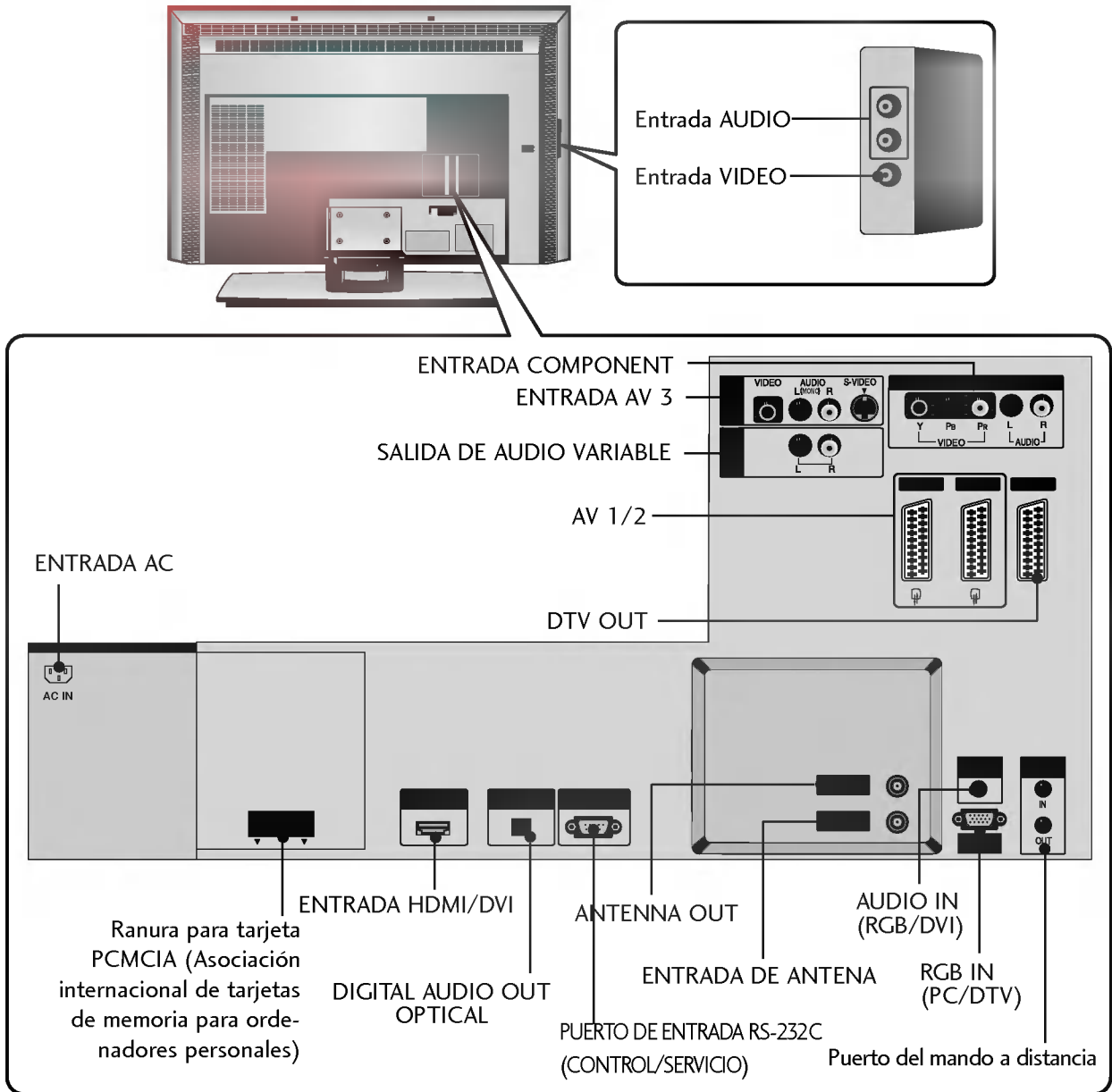

INTRODUCCIÓN

CONTROLES (42PC1D)

- A continuación se muestra una representación simplificada del panel frontal.
- Su aspecto puede diferir ligeramente de la apariencia real del televisor.

Controles del panel frontal

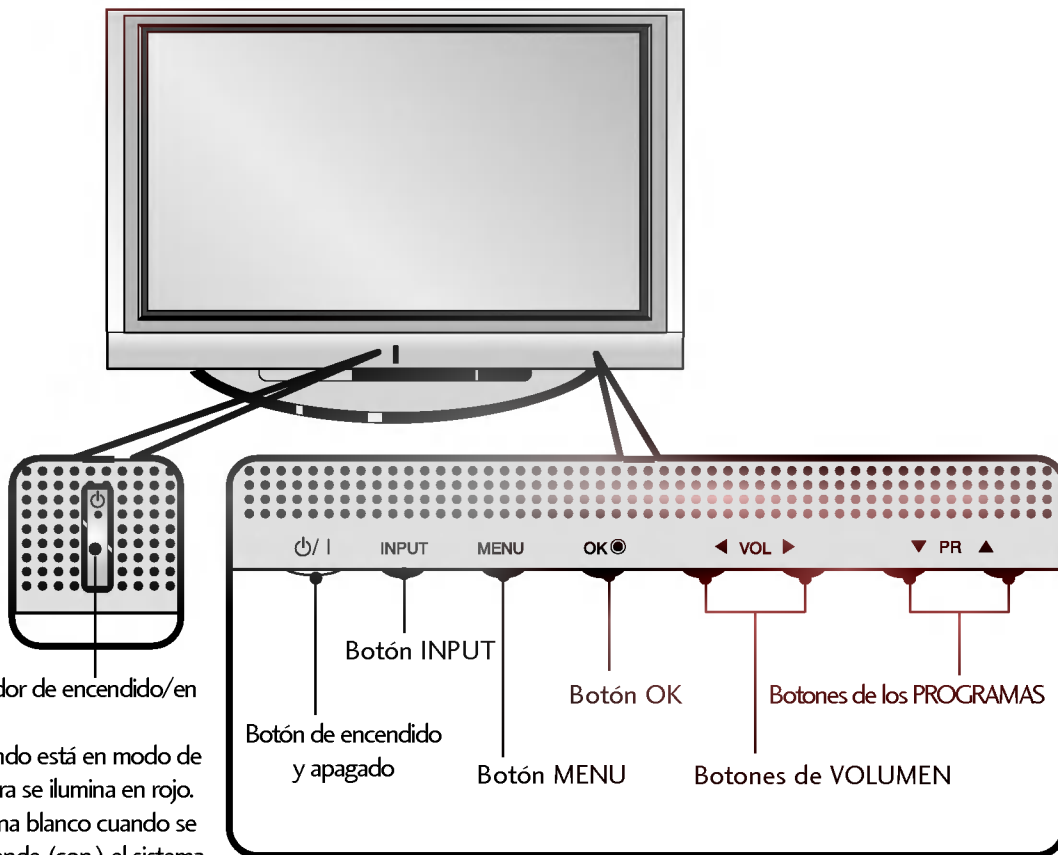

OPCIONES DE CONEXIÓN (42PC1D)

- Su aspecto puede diferir ligeramente de la apariencia real del televisor.
- A continuación se muestra el panel posterior de los televisores de los modelos 42PC1D.

Panel de conexiones posteriores

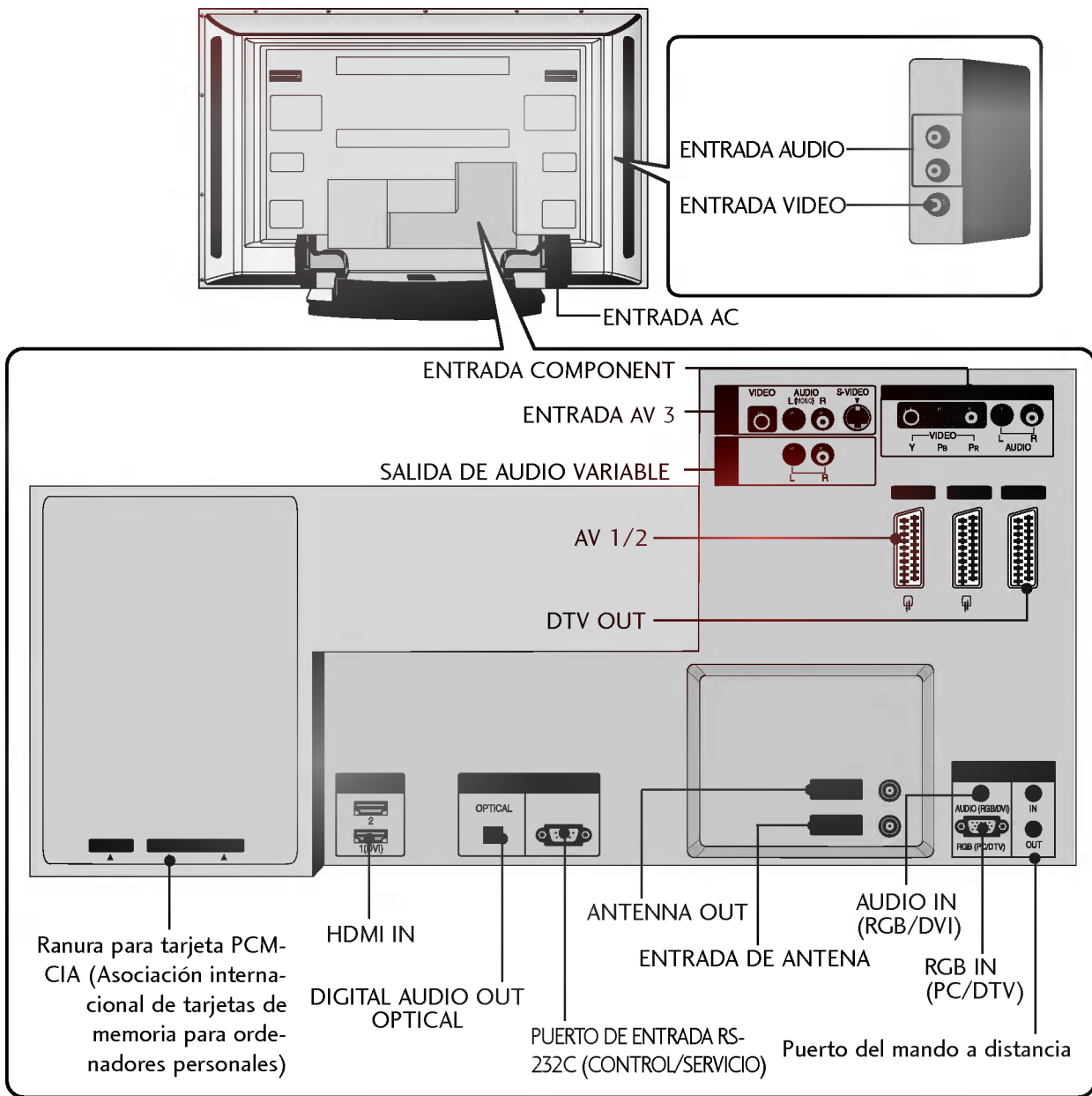

INTRODUCCIÓN

FUNCIONES DE LAS TECLAS DEL MANDO A DISTANCIA

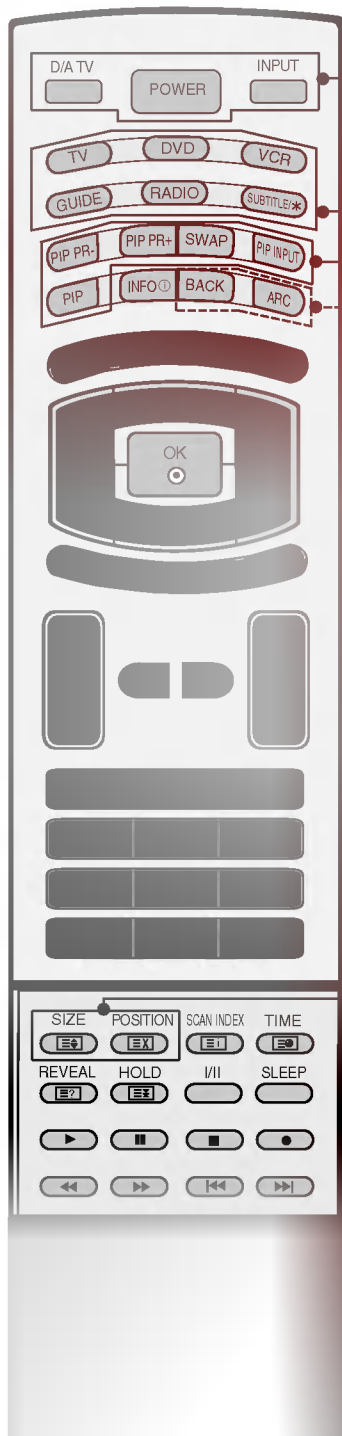

POWER

enciende el televisor o lo pone en modo en espera.

D/A TV (Digital TV / Analogue TV)

selecciona el modo digital o analógico.

INPUT

Selecciona los modos DTV, TV, AV, Component, RGB o HDMI/DVI. Permite conectar el televisor desde el modo en espera.

TV, DVD, VCR

Selecciona el modo de funcionamiento del mando a distancia: TV, VCR, DVD. Seleccione otros modos de funcionamiento para poder utilizar el mando a distancia con los dispositivos externos.

GUIDE (Guía)

muestra la guía de los programas.

RADIO

selecciona el canal de radio o de TV en modo digital.

SUBTITLE/* (Subtítulo)

recuerda la opción de subtítulo seleccionada en modo digital.

PIP

activa o desactiva la imagen secundaria. Selecciona los modos PIP o DW1/2.

SIZE

Ajusta el tamaño de la imagen secundaria.

POSITION

Mueve la sub-imagen a la dirección ▲ ○ ▼ ○ ◀ ○ ▶.

PIP PR +/-

selecciona un programa para la imagen secundaria.

SWAP

selecciona alternadamente imagen principal e imagen secundaria.

PIP INPUT

seleccionar el modo de entrada correspondiente a la imagen secundaria.

BACK (Atrás)

permite al usuario retroceder un paso en la aplicación interactiva, el EPG o en cualquier otra función de usuario.

ARC (Aspect Ratio Control)

Selecciona el formato de imagen que desee.

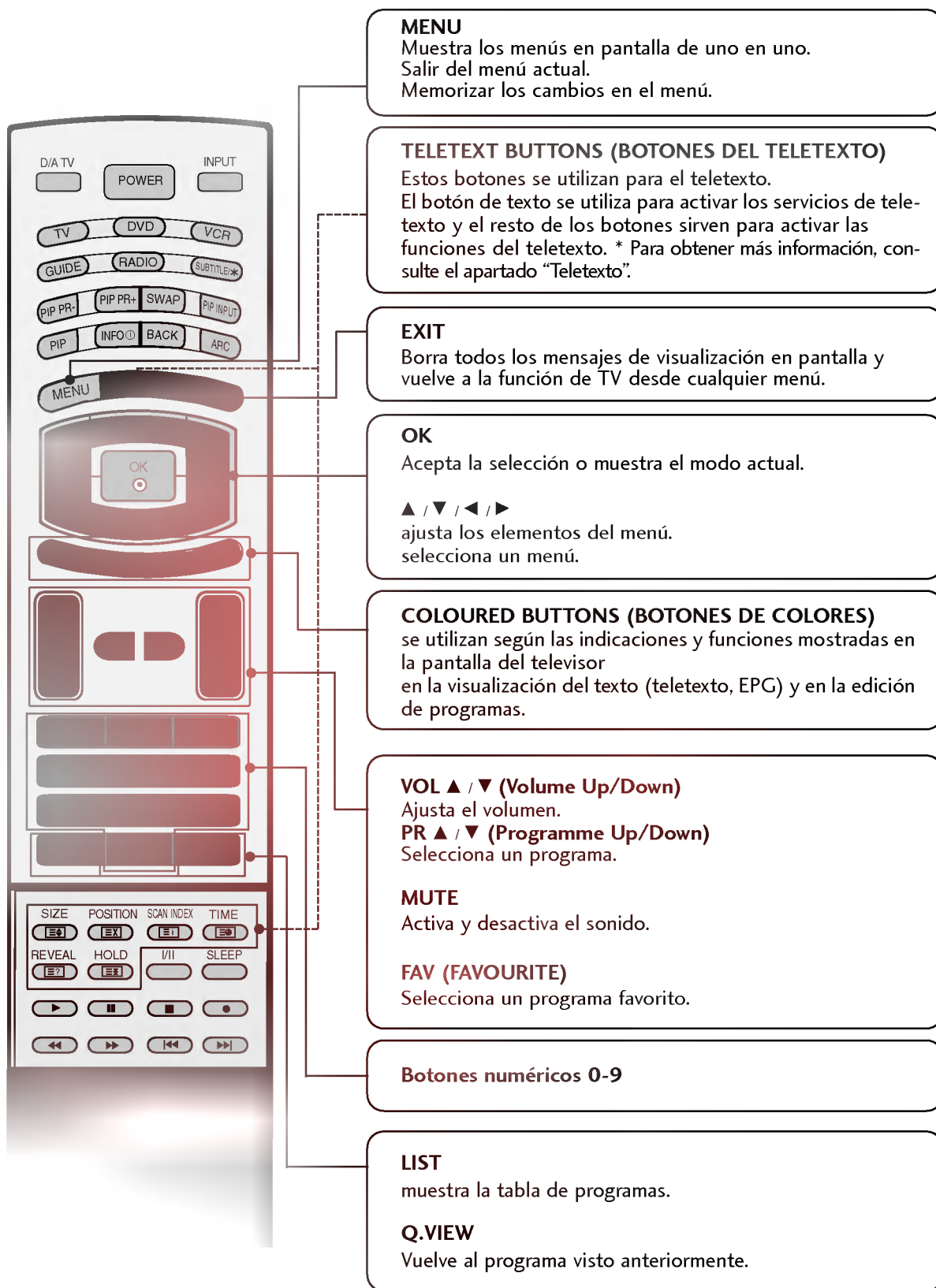

INTRODUCCIÓN

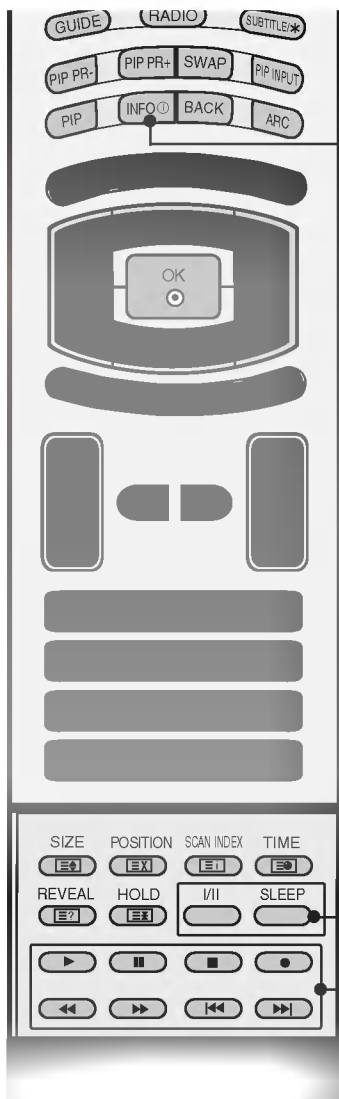

Información resumida.

¿Qué es la información resumida?

- : La información resumida muestra información sobre la pantalla actual.
- : Con la señal de entrada superior activa, pulse el botón INFO ⓘ.

Utilización

1. Pulse el botón INFO ⓘ para mostrar la información resumida en la pantalla.
2. Pulse el botón INFO ⓘ o el botón EXIT para salir.

Botones del mando a distancia	Función
◀ / ▶	Cambiar a Now/Next (Ahora/A continuación)
▲ / ▼	La información detallada se activa o se desactiva

I/II

Selecciona el idioma durante emisiones en dual. selecciona de salida de sonido.

SLEEP

Ajusta el temporizador.

BOTONES VCR/DVD

Controlan una videograbadora de LG.
Controla un reproductor de DVD de LG.

INSTALACIÓN DE LAS PILAS

- Abra la tapa del compartimiento de las pilas situada en la parte posterior.



- Inserte dos pilas con la polaridad correcta (+ con +, - con -). No mezcle pilas antiguas y nuevas.

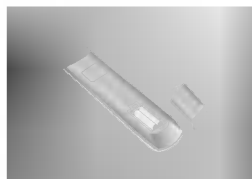

- Cierre la tapa.

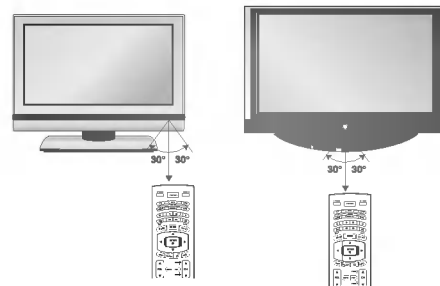
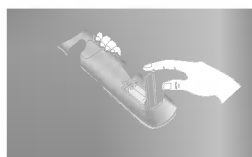

* Utilice el mando a 7 metros de distancia y con un ángulo de 30 grados (izquierda/derecha), dentro del radio de alcance de la unidad receptora.

* Deshágase de las pilas tirándolas a un contenedor de reciclaje de pilas para evitar la contaminación del medio ambiente.

INSTALACIÓN

CÓMO DESPLEGAR EL PIE

■ Esta función no está disponible en todos los modelos) (42PC1D)

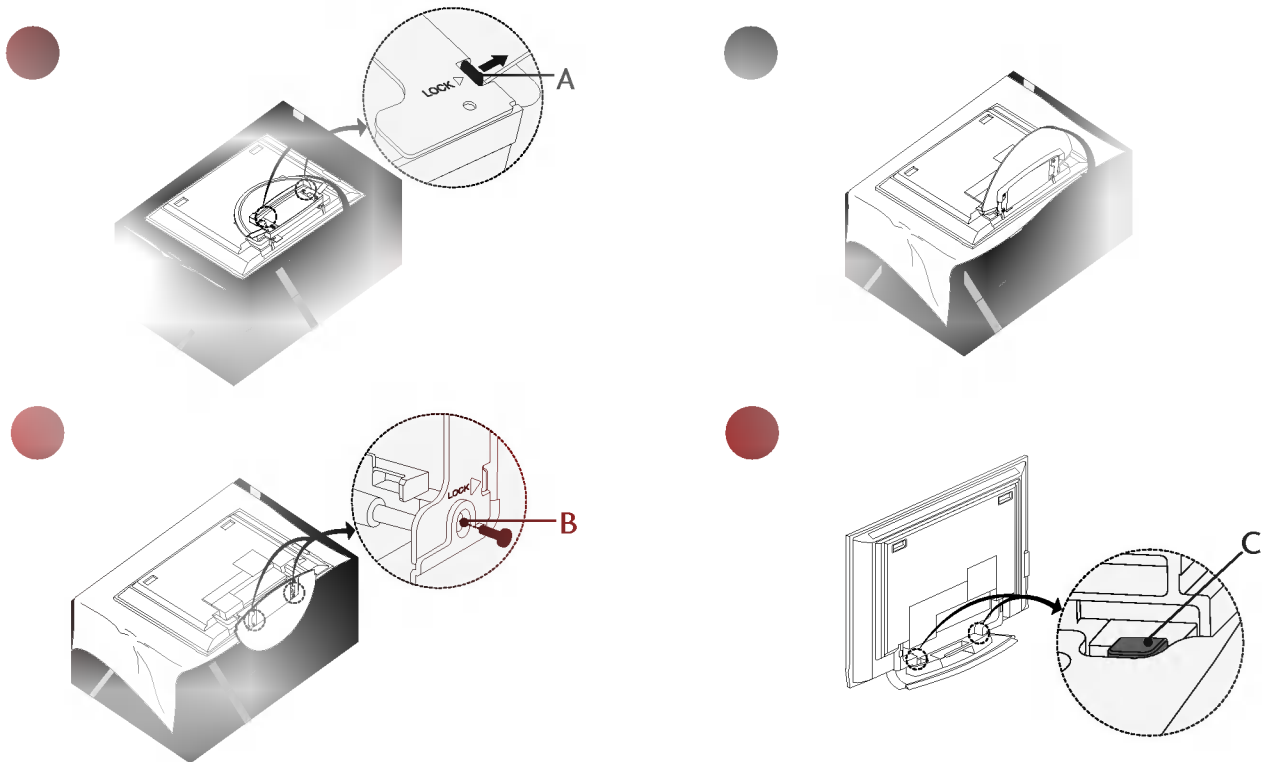

- Coloque la unidad con la pantalla hacia abajo sobre un cojín o un paño suave, tal como se muestra en la figura 1. Antes de desplegar el pie, verifique que los dos bloqueos (A) de la parte inferior del pie sobresalen hacia fuera.
- Tire del pie tal como se muestra en las figuras 2 ~ 3. Tras desplegar el pie, inserte los tornillos y fíjelos en los orificios (B) de la parte inferior del pie.
- Cuando conecte los cables en la unidad, no suelte el bloqueo (C). Si lo hace, la unidad podría caerse y provocar serios daños personales y materiales en la unidad.

● NOTA

Las figuras incluidas en este manual pueden diferir ligeramente de la apariencia real de la unidad.

Al cerrar el pie para guardarlo

Primero extraiga los tornillos de los orificios (B) de la parte inferior del pie. A continuación, tire de los dos ganchos (D) de la parte inferior del pie y plieguelo hacia la parte trasera de la unidad.

Una vez plegado, presione los dos bloqueos (A) de la parte inferior del pie hacia fuera.

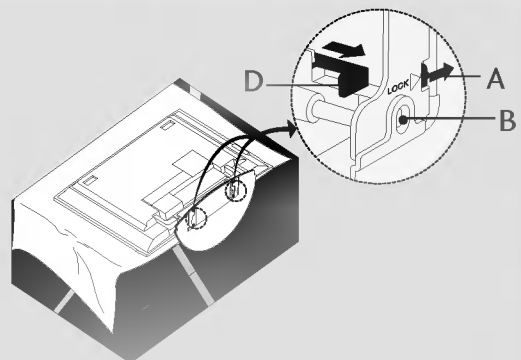

INSTALACIÓN

CONEXIONES BÁSICAS (Sólo modelos 42PC1D/50PC1D)

- Estos modelos disponen de métodos de organización de cables que dependen de cada tipo de pie.

Pie de montaje 1

Coloque los cables tal como se indica en la imagen.

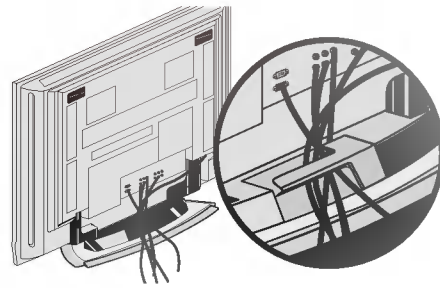

INSTALACIÓN

Pie de montaje 2

- Sujete el **ORGANIZADOR DE CABLES** con las dos manos y presione según las instrucciones.

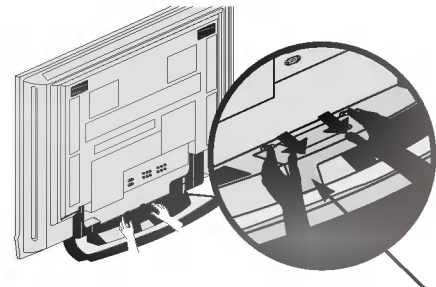

ORGANIZADOR DE CABLES

- Conecte los cables correctamente.
Para conectar equipos adicionales, consulte el apartado Conexiones a equipos externos.

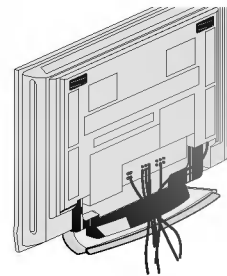

- Vuelva a instalar el **ORGANIZADOR DE CABLES** tal como se indica.

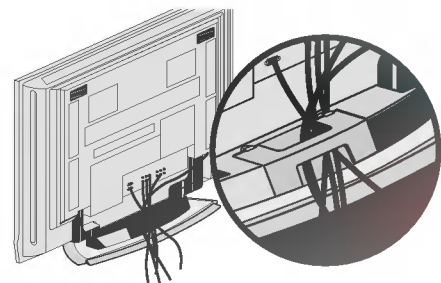

CONEXIONES BÁSICAS (Sólo modelos 32/37/42LC2D)

- Conecte los cables correctamente. Una vez bien conectados los cables, ordénelos con el fijador de cables.

Para conectar equipos adicionales, consulte el apartado Conexiones a equipos externos.

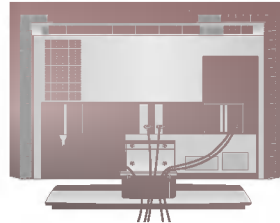

32LC2D

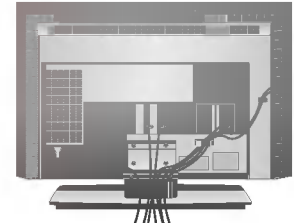

37/42LC2D

- Instale el **ORGANIZADOR DE CABLES** tal como se indica.

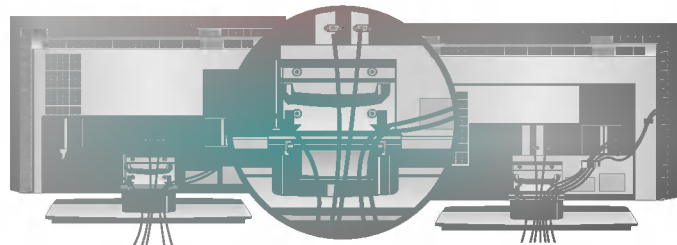

32LC2D

37/42LC2D

- Agrupe los cables con ayuda del fijador flexible suministrado.

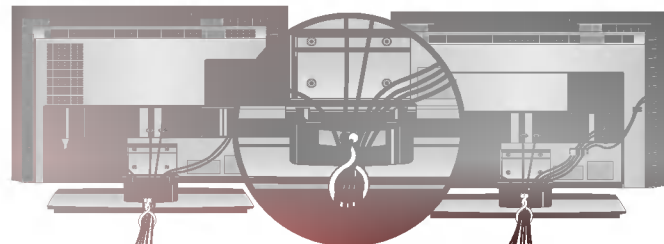

32LC2D

37/42LC2D

CÓMO EXTRAER EL ORGANIZADOR DE CABLES

Sujete el ORGANIZADOR DE CABLES con las dos manos y tire de él hacia atrás.

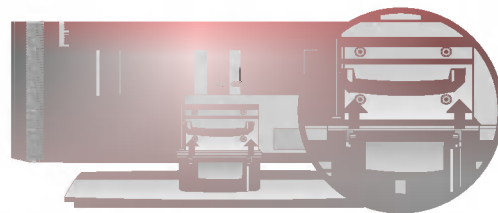

● NOTA

- ▶ No tire del ORGANIZADOR DE CABLES para mover el producto.
- Si se cae el producto, podría provocar daños personales o romperse.

INSTALACIÓN

- Es posible instalar el televisor de varias formas: en la pared, sobre un mueble, etc.
- El televisor está diseñado para un montaje vertical.

TOMA DE TIERRA

Verifique la conexión del cable de toma de tierra para evitar posibles descargas eléctricas. Si no consigue verificar la conexión de tierra, póngase en contacto con un electricista para que instale un interruptor independiente. No intente llevar la unidad a tierra conectándola a cables de teléfono, de luz o a tuberías de gas.

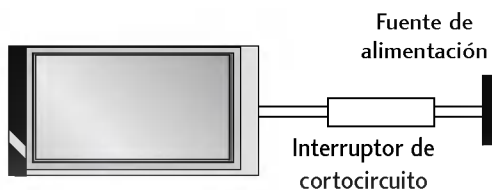

Instalación en pie sobre escritorio

Para una ventilación adecuada, deje un hueco de 4 pulgadas a cada lado de la unidad y entre la unidad y la pared.

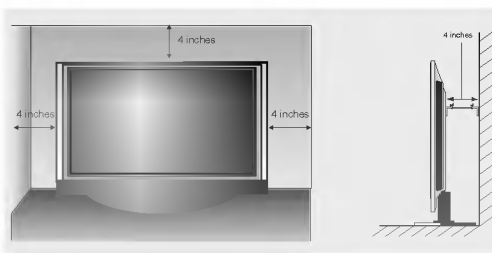
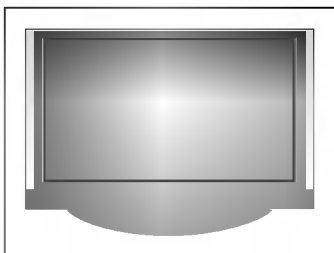

Montaje en pared: Instalación horizontal

Para una ventilación adecuada, deje un hueco de 4 pulgadas a cada lado de la unidad y entre la unidad y la pared. Si desea obtener instrucciones de instalación detalladas facilitadas por el distribuidor, consulte el manual de configuración e instalación en pared opcional con abrazaderas.

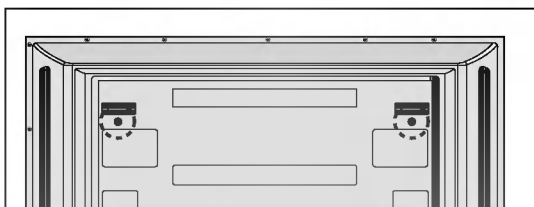
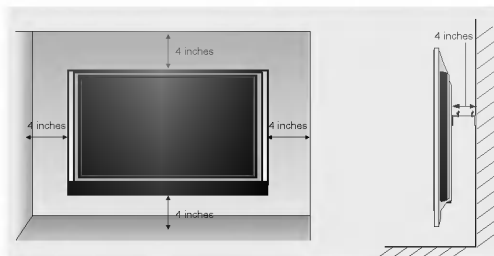
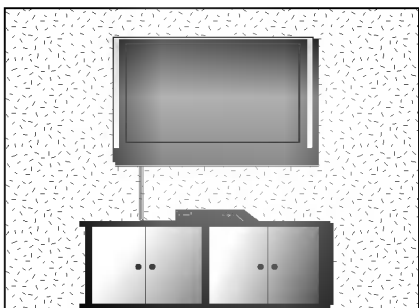

<Sólo modelos 42PC1D>

Retire dos tornillos de la parte posterior de la unidad antes de instalar la abrazadera de montaje en pared.

CÓMO UNIR EL MONTAJE DEL PRODUCTO A LA PARED PARA EVITAR QUE SE VUELQUE

- Colóquelo cerca de la pared para que el producto no se caiga si se le empuja hacia atrás.
- Las instrucciones que se muestran abajo son una manera más segura de colocar el producto, que consiste en fijarlo a la pared de manera que el producto no se caiga cuando se tire de él hacia adelante. Evitará que el producto se caiga hacia delante y dañe a alguien. También evitará que el producto se dañe a causa de una caída. Asegúrese por favor de que los niños no trepen o se cuelguen del producto.

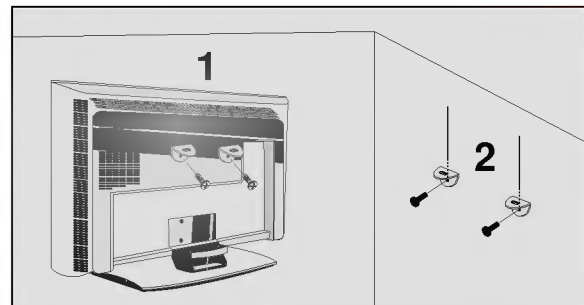
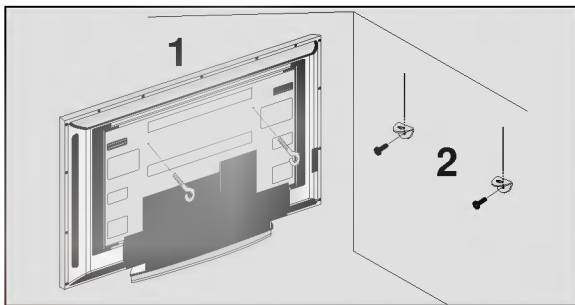

- Utilice los pernos de anilla o las abrazaderas/pernos del televisor para fijar el producto en la pared tal como se indica en la imagen.
(Si el producto ya tiene los pernos colocados en la posición de los pernos de anilla antes de instalarlos, afloje los pernos.)
* Inserte los pernos de anilla o las abrazaderas/pernos del televisor y fíjelos correctamente en los agujeros superiores.

- Fije las abrazaderas de pared con los pernos (no se suministran con el producto; se venden por separado) en la pared. Haga coincidir la altura de la abrazadera que está montada en la pared.

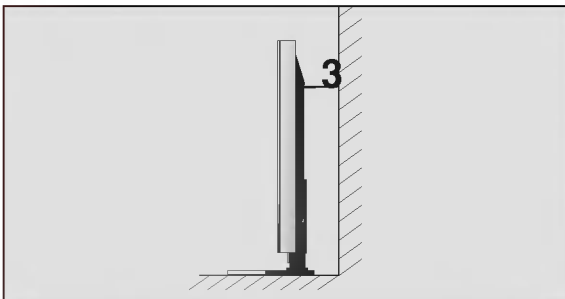

- Use una cuerda robusta (no se facilitan como partes del producto, se deben adquirir de manera separada) para atar el producto. Es más seguro atar la cuerda de manera que quede horizontal entre la pared y el producto.

● NOTA

- ▶ Cuando mueva el producto a otro lugar desate la cuerda primero.
- ▶ Utilice un pequeño armario o receptáculo de suficiente tamaño y resistencia para el tamaño y peso del producto.
- ▶ Para usar el producto de manera segura confirme que la altura de la abrazadera montada sobre la pared es igual a la del producto.

CONEXIONES Y CONFIGURACIÓN

- La unidad no se suministra con cable de antena ni conversor.
- Esta sección de CONEXIONES Y CONFIGURACIÓN utiliza principalmente imágenes del modelo 42PC1D.

CONEXIÓN DE LA ANTENA

- Para obtener una calidad de imagen óptima, ajuste la orientación de la antena.

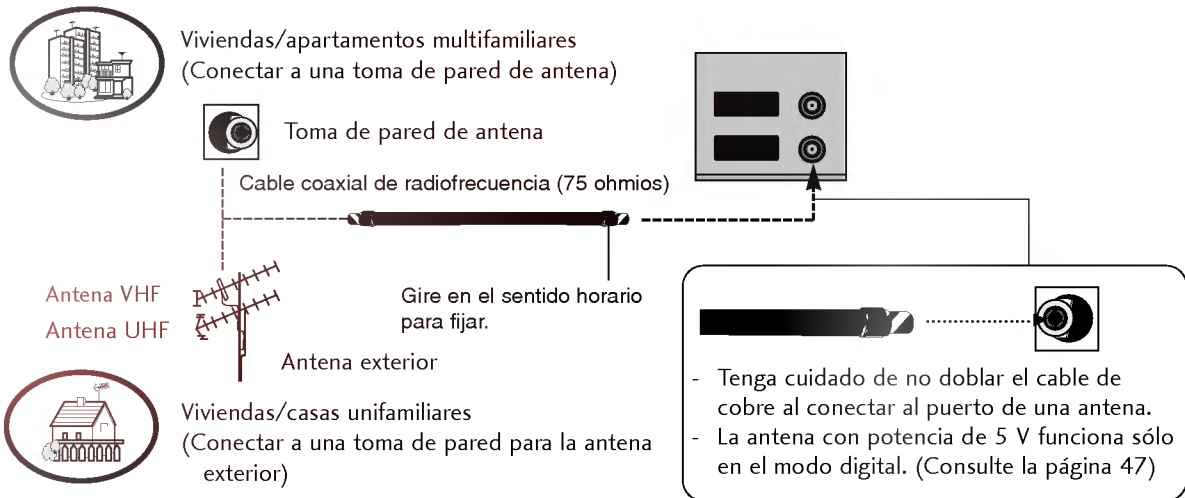

NOTA



- Si se encuentra en una zona con mala señal, adquiera e instale un amplificador para mejorar la calidad de la imagen.
- Si es necesario dividir la antena para dos televisores, instale un “disyuntor de doble señal” en las conexiones.
- Si no es capaz de instalar la antena correctamente, póngase en contacto con su distribuidor para solicitar asistencia.

CONFIGURACIÓN DE IMAGEN SALIENTE

- La unidad cuenta con una capacidad de salida de señal especial que permite conectar un segundo TV o monitor.

Panel posterior de la unidad

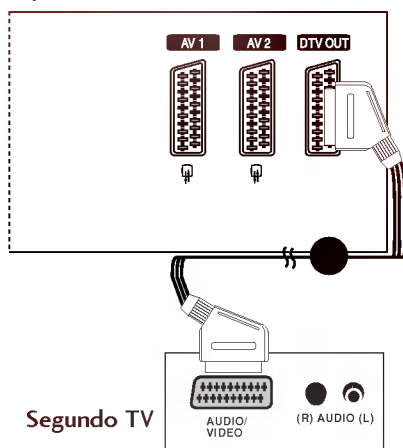

- Conecte el segundo TV o monitor a las tomas DTV OUT del televisor.
- Consulte el manual de funcionamiento del segundo TV o monitor para obtener más información acerca de la configuración de las entradas del dispositivo.

CONFIGURACIÓN DEL VCR

- Para evitar ruidos en la imagen (interferencias), deje una distancia adecuada entre el VCR y el TV.
- Por ejemplo, las imágenes en pausa de un VCR. Si utiliza el formato de imagen 4:3, las imágenes fijas de los lados de la pantalla pueden permanecer visibles.

1. Si realiza la conexión con un cable de antena

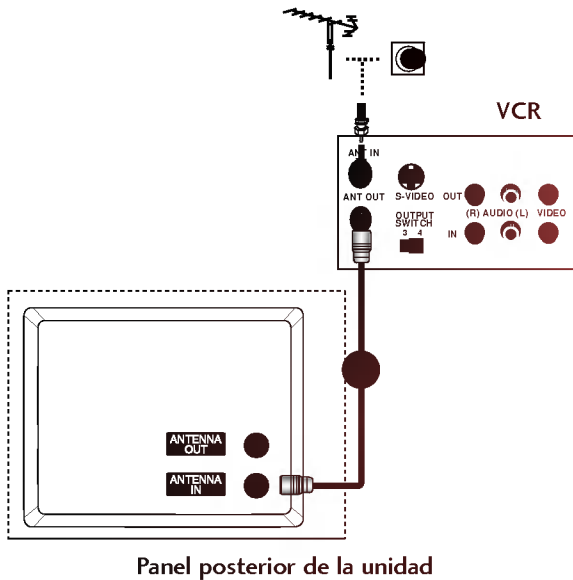

- Conecte la toma RF OUT del VCR a la toma Antena de la unidad.
- Conecte el cable de antena en la toma RF de antena del VCR.
- Pulse el botón **PLAY** del VCR y busque el programa común entre el TV y el VCR para la visualización.

2. Si realiza la conexión con un cable RCA

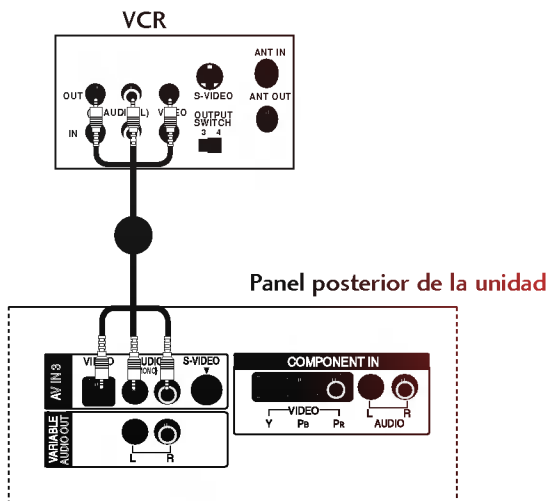

- Conecte las tomas de **AUDIO/VIDEO** entre el TV y el VCR. Siga el código de colores de las tomas. (Vídeo = amarillo, Audio izquierdo = blanco y Audio derecho = rojo)
- Inserte una cinta de vídeo en el VCR y pulse el botón **PLAY** del VCR. (Consulte el manual de propietario del VCR.)
- Seleccione la fuente de entrada **AV3** utilizando el botón **INPUT** del mando a distancia.
 - Si se conecta a una toma de euroconector **AV IN 4**, en la parte delantera, seleccione **AV4** como fuente de entrada.

● NOTE

- ▶ Si dispone de un VCR mono, conecte el cable de audio desde el VCR a la toma **AUDIO L/MONO** de la unidad.

CONEXIONES Y CONFIGURACIÓN

3. Si realiza la conexión con un euroconector

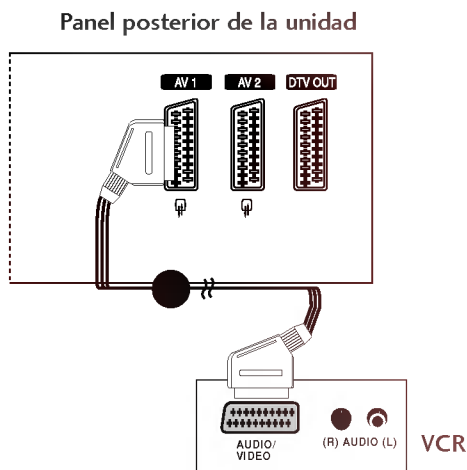

- Conecte la toma del euroconector del VCR a la toma **AV1** de la unidad.
- Inserte una cinta de vídeo en el VCR y pulse el botón **PLAY** del VCR. (Consulte el manual de propietario del VCR.)
- Seleccione la fuente de entrada **AV1** utilizando el botón **INPUT** del mando a distancia.
- Si se conecta a una toma de euroconector **AV2**, seleccione **AV2** como fuente de entrada.

● NOTE

- ▶ Si la señal S-VIDEO(Y/C) se recibe mediante la toma de euroconector 2 (AV2), deberá cambiar al modo S-VIDEO2.
- ▶ Si quiere utilizar el cable euroconector, deberá utilizar un cable euroconector blindado.

4. Si realiza la conexión con un cable S-Vídeo

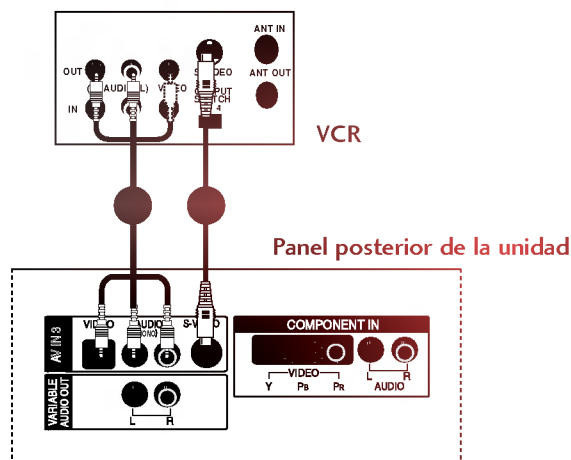

- Conecte la salida S-VIDEO del VCR a la entrada **S-VIDEO** de la unidad. La calidad del sonido mejorará en comparación con la entrada compuesta normal (mediante cable RCA).
- Conecte las salidas de audio del VCR a las tomas de entrada de **AUDIO** de la unidad.
- Inserte una cinta de vídeo en el VCR y pulse el botón **PLAY** del VCR. (Consulte el manual de propietario del VCR.)
- Seleccione la fuente de entrada **AV3** utilizando el botón **INPUT** del mando a distancia.

● NOTA

- ▶ Si las tomas S-VIDEO y VIDEO se han conectado simultáneamente a S-VHS VCR, sólo podrá recibir la señal S-VIDEO.

CONEXIONES A EQUIPOS EXTERNOS

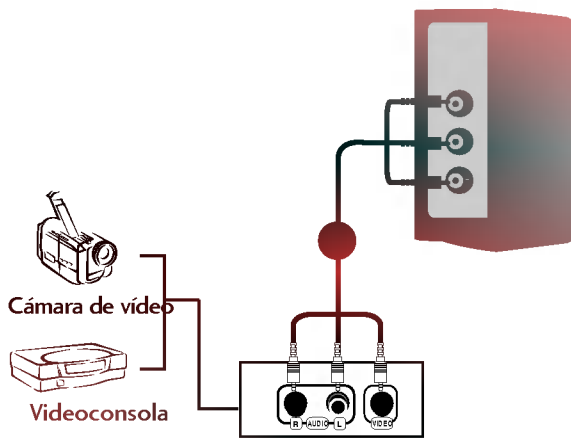

- Conecte las tomas de **AUDIO/VIDEO** entre el TV y el VCR. Siga el código de colores de las tomas. (Vídeo = amarillo, Audio izquierdo = blanco y Audio derecho = rojo)
- Seleccione la fuente de entrada **AV4** utilizando el botón **INPUT** del mando a distancia.
 - Si se conecta a una toma de euroconector **AV IN3** en la parte delantera, seleccione **AV3** como fuente de entrada.
- Ponga en funcionamiento el equipo externo. Consulte el manual de funcionamiento del equipo externo.

INSERCIÓN DE UN MÓDULO CI

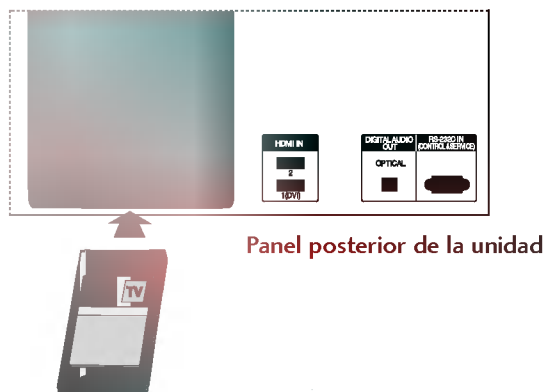

- Para ver los servicios de abono (de pago) en el modo de televisión digital

Inserte el módulo CI en la RANURA PARA TARJETA PCMCIA (Asociación internacional de tarjetas de memoria para ordenadores personales).

CONEXIONES Y CONFIGURACIÓN

CONFIGURACIÓN DEL DVD

1. Si realiza la conexión con un cable S-Vídeo

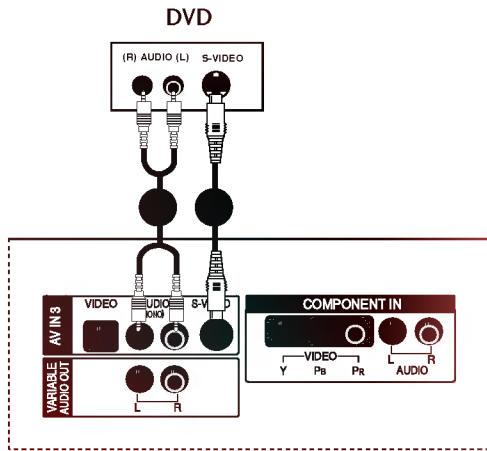

Panel posterior de la unidad

- Conecte la salida S-VIDEO del DVD a la entrada **S-VIDEO** de la unidad.
- Conecte las salidas de audio del DVD a las tomas de entrada de **AUDIO** de la unidad.
- Encienda el reproductor de DVD e inserte un disco DVD.
- Seleccione la fuente de entrada **AV3** utilizando el botón **INPUT** del mando a distancia.
- Consulte el manual del reproductor de DVD para conocer las instrucciones de funcionamiento.

2. Si realiza la conexión con un cable HDMI

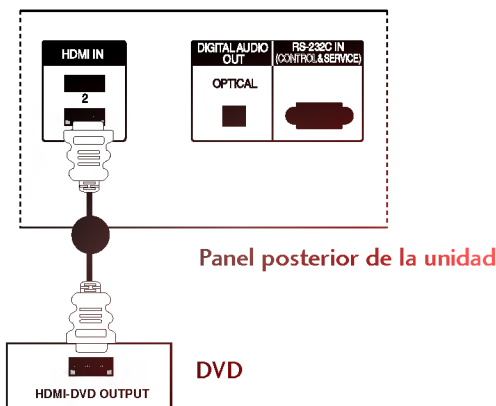

Panel posterior de la unidad

- Conecte la salida HDMI del DVD a la toma **HDMI IN (o HDMI/DVI IN)** de la unidad.
- Seleccione la fuente de entrada **HDMI/DVI** (o **HDMI1/DVI** o **HDMI2**) utilizando el botón **INPUT** del mando a distancia.
- Consulte el manual del reproductor de DVD para conocer las instrucciones de funcionamiento.

● NOTA

- ▶ El televisor puede recibir la señal de vídeo y audio simultáneamente si utiliza un cable HDMI.
- ▶ Si el DVD admite la función Auto HDMI, la resolución de salida del DVD se ajustará automáticamente en 1280x720p.
- ▶ Si el DVD no es compatible con Auto HDMI, necesitará definir la resolución de salida adecuadamente. Para obtener la mejor calidad de imagen, ajuste la resolución de salida del DVD en 1280x720p.

3. Si realiza la conexión con un cable Component

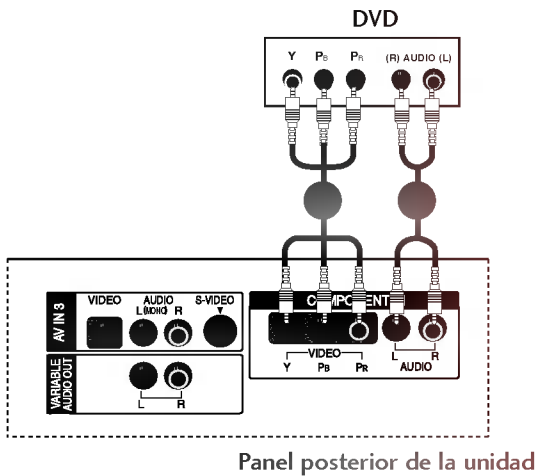

- **Puertos de entrada Component**
Para obtener una mejor calidad de imagen, conecte el reproductor de DVD a los puertos de entrada Component, tal como se muestra más abajo.

Puertos Component del TV	Y	P _B	
Puertos de salida de vídeo del reproductor de DVD	Y	P _B	
	Y	B-Y	
	Y	C _b	
	Y	P _b	

- Conecte las salidas de vídeo (Y, P_B, P_R) del DVD a las tomas **COMPONENT IN VIDEO** de la unidad.
- Conecte las salidas de audio del DVD a las tomas de entrada de **COMPONENT IN AUDIO** de la unidad.
- Encienda el reproductor de DVD e inserte un disco DVD.
- Seleccione la fuente de entrada **Component** utilizando el botón **INPUT** del mando a distancia.
- Consulte el manual del reproductor de DVD para conocer las instrucciones de funcionamiento.

4. Si realiza la conexión con un euroconector

Panel posterior de la unidad

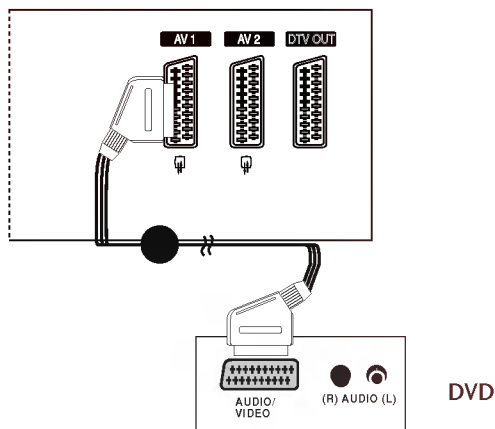

- Conecte la toma del euroconector del DVD a la toma **AV1** de la unidad. Utilice el cable euroconector blindado.
- Encienda el reproductor de DVD e inserte un disco DVD.
- Seleccione la fuente de entrada **AV1** utilizando el botón **INPUT** del mando a distancia.
- Si se conecta a una toma de euroconector **AV2**, seleccione **AV2** como fuente de entrada.
- * Utilice el cable euroconector blindado.

CONEXIONES Y CONFIGURACIÓN

CONFIGURACIÓN DEL HDSTB

- Este televisor puede recibir señales digitales abiertas o por cable sin la necesidad de una caja receptora digital externa. No obstante, si recibe señales digitales desde una caja receptora digital o desde cualquier otro dispositivo digital externo, consulte la siguiente figura.

1. Si realiza la conexión con un cable D-sub de 15 patillas

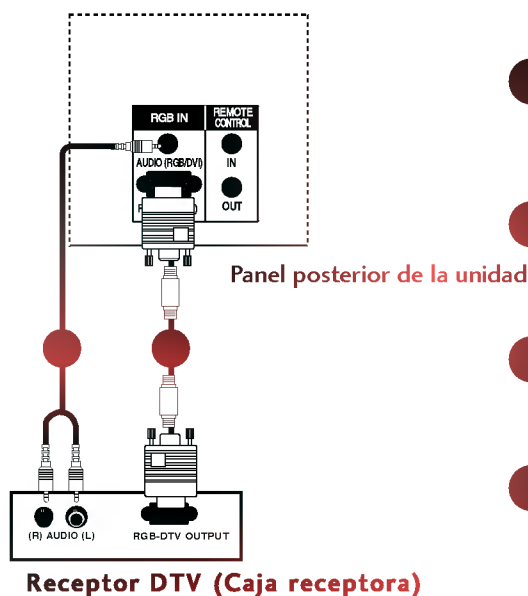

- Conecte la salida RGB de la caja receptora digital a la toma de entrada **RGB IN (PC/DTV)** de la unidad.
- Conecte las salidas de audio de la caja receptora digital a la toma **AUDIO (RGB/DVI)** de la unidad.
- Encienda la caja receptora digital. (Consulte el manual de propietario de la caja receptora digital.)
- Seleccione la fuente de entrada **RGB** utilizando el botón **INPUT** del mando a distancia.

2. Si realiza la conexión con un cable HDMI

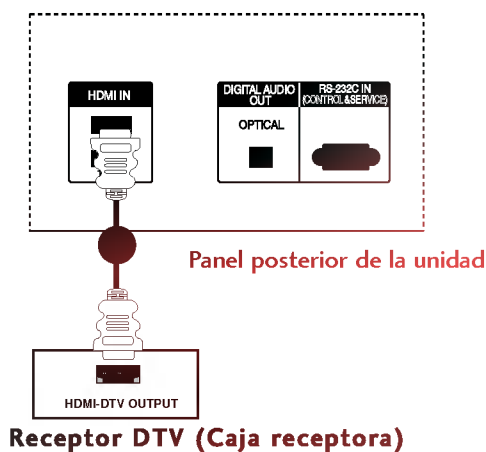

- Conecte la salida HDMI de la caja receptora digital a la toma de entrada de **HDMI/DVI IN (o HDMI IN)** de la unidad.
- Seleccione la fuente de entrada **HDMI/DVI (o HDMI1/DVI o HDMI2)** utilizando el botón **INPUT** del mando a distancia.
- Encienda la caja receptora digital. (Consulte el manual de propietario de la caja receptora digital.)

● NOTA

- ▶ El televisor puede recibir la señal de vídeo y audio simultáneamente si utiliza un cable HDMI.
- ▶ Si la caja receptora digital admite la función Auto HDMI, la resolución de salida de la caja receptora digital se ajustará automáticamente en 1280x720p.
- ▶ Si la caja receptora digital no es compatible con Auto HDMI, necesitará definir la resolución de salida adecuadamente. Para obtener la mejor calidad de imagen, ajuste la resolución de salida de la caja receptora digital en 1280x720p.

3. Si realiza la conexión con un cable Component

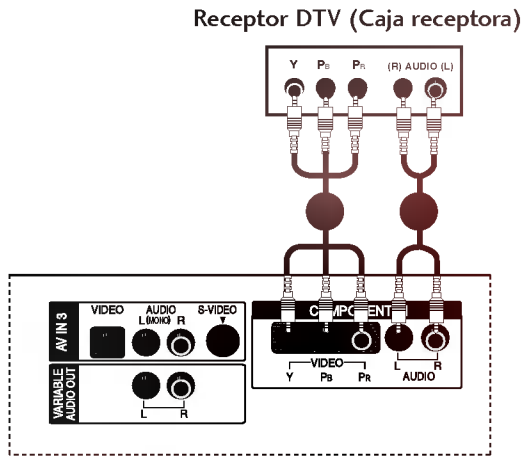

Panel posterior de la unidad

- Conecte las salidas de vídeo (Y, Pb, Pr) del DVD a las tomas **COMPONENT IN VIDEO** de la unidad.
- Conecte las salidas de audio del DVD a las tomas de entrada de **COMPONENT IN AUDIO** de la unidad.
- Encienda la caja receptora digital. (Consulte el manual de propietario de la caja receptora digital.)
- Seleccione la fuente de entrada **Component** utilizando el botón **INPUT** del mando a distancia.

Señal	Component	RGB-DTV, HDMI/DVI
480i/576i	Sí	No
480p/576p/720p/1080i	Sí	Sí

4. Si realiza la conexión con un cable HDMI a DVI

Panel posterior de la unidad

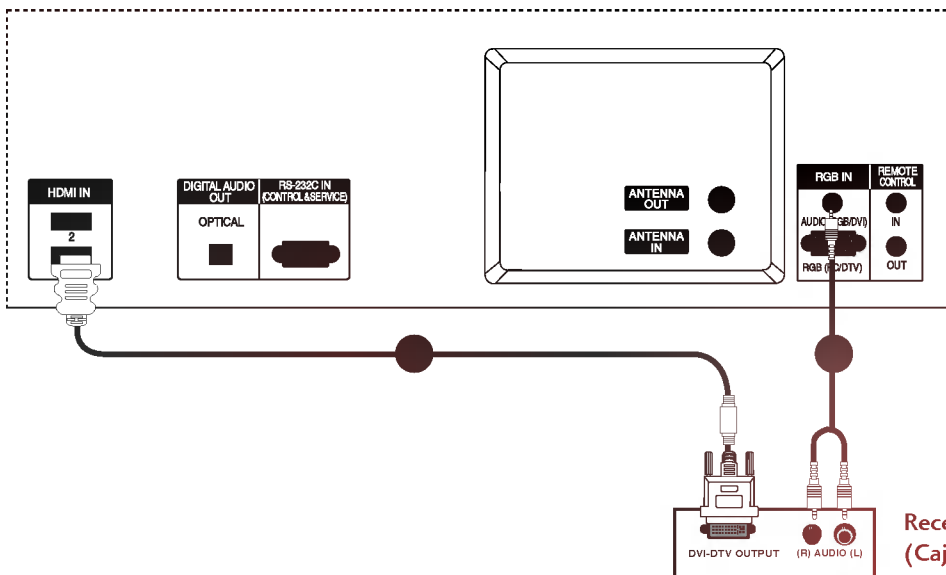

Receptor DTV (Caja receptora)

- Conecte la salida DVI de la caja receptora digital a la toma de entrada **HDMI1 (DVI) IN** (o **HDMI/DVI IN**) de la unidad.
- Conecte las salidas de audio de la caja receptora digital a la toma **AUDIO (RGB/DVI)** de la unidad.
- Encienda la caja receptora digital. (Consulte el manual de propietario de la caja receptora digital.)
- Seleccione la fuente de entrada **HDMI/DVI** (o **HDMI/DVI**) utilizando el botón **INPUT** del mando a distancia.

CONEXIONES Y CONFIGURACIÓN

● NOTA

- ▶ Si la caja receptora digital tiene una salida DVI y no una HDMI, será necesario realizar una conexión de audio independiente.
- ▶ Si la caja receptora digital admite la función Auto DVI, la resolución de salida de la caja receptora digital se ajustará automáticamente en 1280x720p.
- ▶ Si la caja receptora digital no es compatible con Auto DVI, necesitará definir la resolución de salida adecuadamente. Para obtener la mejor calidad de imagen, ajuste la resolución de salida de la caja receptora digital en 1280x720p.

SALIDA DE AUDIO DIGITAL

- Envíe el audio del televisor a un equipo de audio externo (equipo de música) mediante el puerto Digital Audio Output Optical (Salida óptica de audio digital).

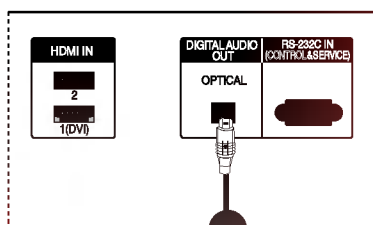

Panel posterior de la unidad



- Conecte un extremo del cable óptico al puerto Digital Audio Optical Output (Salida óptica de audio digital) del televisor.
- Conecte el otro extremo del cable óptico a la entrada óptica de audio digital del equipo de sonido.
- Consulte el manual de instrucciones del equipo de sonido para saber cómo realizar la conexión. Si lo conecta a equipos de audio externos, como amplificadores o altavoces, desactive los altavoces del televisor. (Consulte la página 65)



PRECAUCIÓN

No mire directamente el puerto de salida óptica. El haz de luz del láser puede dañar la vista.

CONFIGURACIÓN DEL PC

- Este televisor está equipado con la funcionalidad Plug and Play, por lo que el PC se ajustará automáticamente a la configuración del televisor.

1. Si realiza la conexión con un cable D-sub de 15 patillas

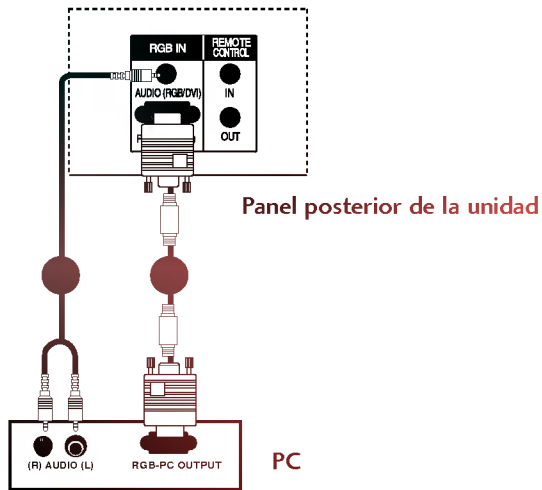

- Conecte la salida RGB del PC a la entrada **RGB IN (PC/DTV)** de la unidad.
- Conecte las salidas de audio del PC a las tomas de entrada de **AUDIO (RGB/DVI)** de la unidad.
- Encienda el PC.
- Seleccione la fuente de entrada **RGB** utilizando el botón **INPUT** del mando a distancia.

2. Si realiza la conexión con un cable HDMI a DVI

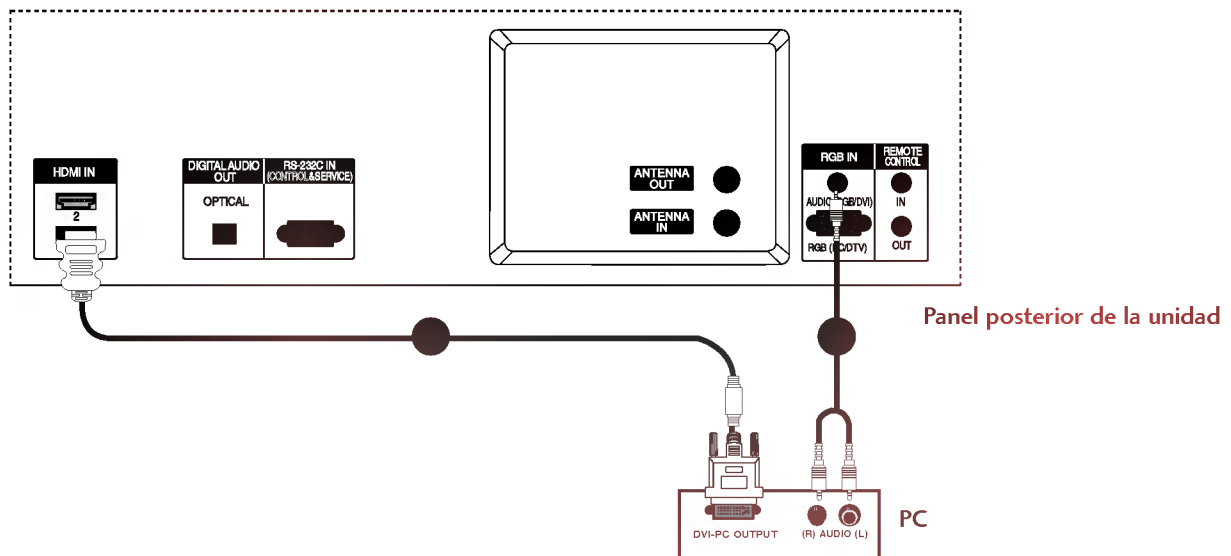

- Conecte la salida DVI del PC a la entrada **HDMI1 (DVI) IN** (o **HDMI/DVI IN**) de la unidad.
- Conecte las salidas de audio del PC a las tomas de entrada de **AUDIO (RGB/DVI)** de la unidad.
- Encienda el PC.
- Seleccione la fuente de entrada **HDMI1/DVI** (o **HDMI/DVI**) utilizando el botón **INPUT** del mando a distancia.

CONEXIONES Y CONFIGURACIÓN

● NOTA

- ▶ Conectando un PC al Monitor, puede usted disfrutar de una imagen y un sonido nítidos.
- ▶ Para evitar que se quemase una imagen en la pantalla del Monitor, no deje una imagen fija en la pantalla durante un periodo pro-longado de tiempo.
- ▶ Conecte el PC en el puerto de RGB (PC /DTV) o HDMI IN (o HDMI/DVI IN del Monitor después de haber cambiado la resolución del PC.
- ▶ Pueden producirse interferencias asociadas a la resolución, brillo, contraste o diagrama vertical en modo PC. Si se producen interferencias, cambie el modo PC a otra resolución, cambie la velocidad de actualización a otra velocidad o ajuste el brillo o el contraste en el menú hasta que la imagen sea nítida. Si no es posible modificar la velocidad de actualización de la tarjeta de gráficos del PC, cambie la tarjeta de gráficos del PC o consulte al fabricante de la tarjeta de gráficos del PC.
- ▶ Formulario de entrada de sincronización : aparte
- ▶ En los modelos 42PC1D/50PC1D recomendamos utilizar los valores 1024x768, 60 Hz para el modo PC, con ellos se consigue la mejor calidad de imagen.
- ▶ En los modelos 42PC1DV recomendamos utilizar los valores 640x480, 60Hz Hz para el modo PC, con ellos se consigue la mejor calidad de imagen.
- ▶ Si la resolución del PC es superior a UXGA, no aparecerán imágenes en el monitor.
- ▶ Conecte el cable de señal desde el puerto de salida del monitor del PC al puerto RGB (PC/DTV) de la unidad o el cable de señal desde el puerto de salida HDMI del PC al puerto HDMI IN (o HDMI/DVI IN) en la unidad.
- ▶ Conecte el cable de audio desde el PC en los puertos de Audio del Monitor. (Los cables de audio no se suministran con el Monitor)
- ▶ En el caso de utilizar una tarjeta de sonido, ajuste adecuadamente el sonido del PC.
- ▶ Este monitor cuenta con una Solución Plug and Play VESA. El monitor proporciona datos EDID al sistema PC con un protocolo DDC. El PC se ajusta de manera automática para utilizar este monitor.
- ▶ El protocolo DDC está preconfigurado en modo RGB (RGB analógico), HDMI (HDMI, RGB digital).
- ▶ Si es preciso, ajuste la configuración del monitor para la funcionalidad Plug and Play.
- ▶ Si la tarjeta gráfica del PC no permite la salida simultánea de RGB digital y analógico, para mostrar el PC en la unidad conecte o bien RGB (PC/DTV) o bien HDMI IN (o HDMI/DVI IN).
- ▶ Si la tarjeta de gráficos del PC no emite de manera simultánea RGB analógico y digital, configure el monitor en modo RGB o HDMI; (el otro modo está configurado en Plug and Play automáticamente por el monitor).

Resolución de visualización admitida

RGB[PC] / HDMI[PC] modo

720x400	31.469	70.08
640x480	31.469	59.94
	37.500	75.00
800x600	37.879	60.31
	46.875	75.00
832x624	49.725	74.55
	48.363	60.00
1024x768	56.476	70.06
	60.023	75.02
1280x768	47.78	59.87
1360x768	47.72	59.8
1366x768	47.56	59.6

RGB[DTV] / HDMI[DTV] modo

640x480		
	31.47	59.94
720x480		
	31.25	50.00
720x576		
	44.96	59.94
1280x720		
	37.50	50.00
	33.72	59.94
1920x1080		
	28.125	50.00

■ : Sólo modo HDMI [DTV]

FUNCIONAMIENTO BÁSICO

ENCENDIDO DEL TELEVISOR

- Cuando se utilice el control remoto, dirijalo hacia el sensor que se encuentra en el Monitor.

- Conecte correctamente el cable de alimentación, el televisor pasará al modo de espera.
- Pulse los botones \odot / I, INPUT, PR \blacktriangle o \blacktriangledown el televisor o pulse POWER, INPUT, D/A TV, PR \blacktriangle o \blacktriangledown , teclas numéricas del mando a distancia: el televisor se encenderá.

Configuración de inicialización

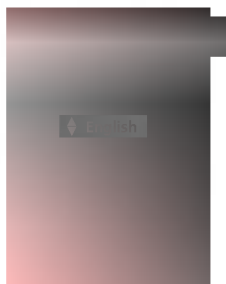

Si el menú OSD (menú de visualización en pantalla) aparece en la pantalla como una figura al encender la unidad, puede ajustar las opciones de idioma, país y programación automática.

Nota:

- Desaparecerá automáticamente en unos 40 segundos a no ser que se pulse algún botón.
- Pulse el botón BACK para cambiar el menú OSD actual por el anterior.



SELECCIÓN DE PROGRAMAS

Encontrará automáticamente todos los canales disponibles mediante las entradas de cable o antena, y se almacenarán en la memoria en la lista de canales.

- Pulse el botón PR \blacktriangle o \blacktriangledown o los botones NUMÉRICOS para seleccionar un número de canal.

AJUSTE DEL VOLUMEN

Ajuste el volumen de acuerdo con sus preferencias personales.

- Pulse el botón VOL ▲ o ▼ para ajustar el volumen.

Si quiere silenciar el sonido, pulse el botón MUTE.

Si quiere cancelar esta función, pulse el botón MUTE, VOL ▲ o ▼ o I/II.

Selección del idioma (opcional)

El menú puede aparecer en la pantalla en idioma inglés, alemán, francés, italiano, u español. Para seleccionar el idioma. La función de audio permite seleccionar el idioma preferido para el audio. Si no se puede procesar el idioma seleccionado, se utilizará el inglés. Si se emiten dos o más idiomas de audio, se puede optar por uno con el botón I/II del mando a distancia.

Utilice la función de subtítulos si se emiten dos o más idiomas de subtítulos. Si no se puede procesar el idioma de subtítulo seleccionado, se utilizará el inglés. También se puede seleccionar el idioma de subtítulo con el botón SUBTITLE/* del mando a distancia.

- Pulse el botón MENU y, a continuación, el botón ▲ o ▼ para seleccionar el menú de **Especial**.
- Pulse el botón ► y entonces el botón ▲ o ▼ para seleccionar **Idioma (Language)**.
- Pulse el botón ► y, a continuación, utilice el botón ▲ o ▼ para seleccionar el idioma, el audio, los subtítulos o los subtítulos para personas con dificultades auditivas.
- Pulse el botón ► y a continuación pulse el botón ▲ o ▼ para seleccionar el idioma deseado.
Todas las indicaciones en pantalla aparecerán el idioma seleccionado.
- Pulse el botón EXIT para volver a la pantalla normal del televisor.



FUNCIONES ESPECIALES

PIP / POP / IMAGEN DOBLE

El modo PIP permite al usuario obtener dos entradas distintas (fuentes) en la pantalla del TV al mismo tiempo. Una de las fuentes es grande y la otra más pequeña (muestra una imagen menor insertada).

El modo Twin Picture (imagen doble) divide la pantalla en 2 imágenes, permitiendo la visualización de 2 fuentes de imagen en la pantalla del equipo al mismo tiempo. Cada fuente ocupa la mitad de la pantalla.

Recepción PIP/Ventana doble/POP

Pulse el botón PIP para acceder a la imagen secundaria.
Cada vez que pulse PIP cambiarán las opciones de PIP según la secuencia que se indica a continuación.

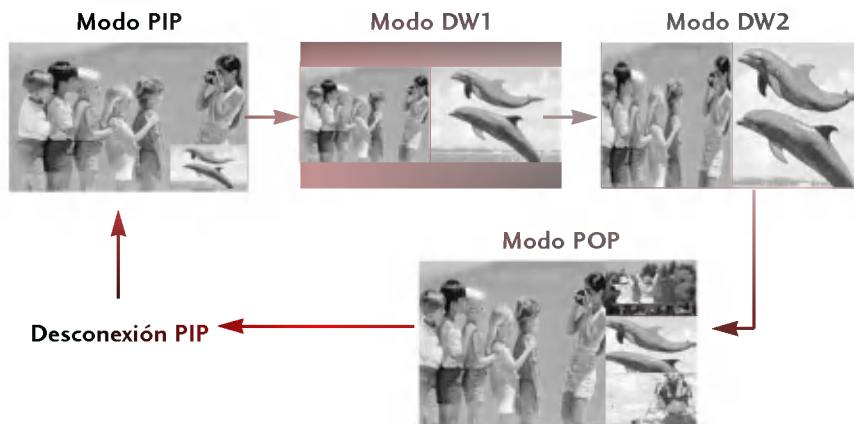

Selección de programas para imágenes secundarias

- Pulse el botón PIP.
- Pulse el botón PIP PR + \circ - para seleccionar un programa para la imagen secundaria.
(No es posible seleccionar DTV para la imagen principal y secundaria al mismo tiempo).

Selección de fuente de entrada para imágenes secundarias

Pulse el botón de PIP INPUT para seleccionar el modo de entrada correspondiente a la imagen secundaria. Cada vez que pulse el botón PIP INPUT, aparecerá cada una de las fuentes de entrada.

En algunos modelos, cuando la calidad secundaria del cuadro consigue pobre para el cuadro secundario, seleccione el AUTOMÓVIL, el amigacho, SECAM o NTSC en menú del sistema de la PIP.

● NOTA

- ▶ No es posible seleccionar los mismos modos para la imagen principal y secundaria al mismo tiempo.
- ▶ Si la imagen principal está en modo DTV o HDMI, la imagen secundaria no estará disponible al seleccionar los modos DTV y HDMI.
- ▶ Si la imagen principal está en modo RGB, la imagen secundaria no estará disponible al seleccionar los modos HDMI.
- ▶ Si la imagen principal está en modo HDMI, la imagen secundaria no estará disponible al seleccionar los modos RGB.
- ▶ Esta función no se puede utilizar con frecuencias verticales de 85 Hz en imágenes secundarias.
- ▶ Tampoco se puede utilizar la configuración 1280x720, 60 Hz en HDMI [PC] para imágenes secundarias.

AJUSTE DEL TAMAÑO DE LA IMAGEN SECUNDARIA

- Pulse el botón SIZE y a continuación pulse el botón ◀▶ para ajustar el tamaño de la imagen secundaria.

Con el botón SIZE en modo DW1, la imagen principal y la subimagen se ajustan simultáneamente. Con el botón SIZE en modo PIP, la subimagen es ajustada.



DESPLAZAMIENTO DE LA IMAGEN SECUNDARIA (SÓLO EN LOS MODOS PIP)

- Pulse el botón POSITION en modo PIP.
- Pulse repetidamente los botones ▲ ◻ ▼ ◻ ◀ ▶ hasta conseguir la posición deseada.

La sub imagen se movera arriba/abajo o izquierda/derecha.



PIP / POP / IMAGEN DOBLE

PIP Transparency (sólo en los modos PIP)

- Pulse el botón MENU y el botón ▲ o ▼ para seleccionar el menú PIP/DW.
- Pulse el botón ► y después el botón ▲ o ▼ para seleccionar select PIP Transparente (Transparencia de imagen en imagen).
- Pulse el botón ► y después el botón ▲ o ▼ para ajustar la transparencia de imagen en imagen.
- Pulse el botón EXIT para volver a la pantalla de TV.

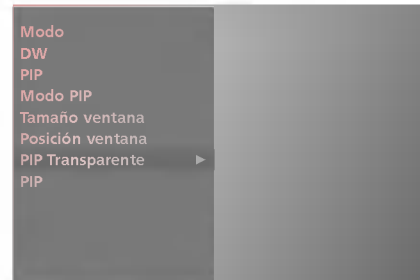

Cambio entre imágenes principales y secundarias

Pulse el botón SWAP para cambiar entre imágenes principales y secundarias.

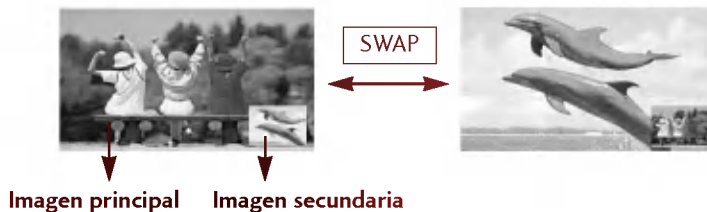

POP (Picture-out-of-Picture: Búsqueda de Canales)

Utilice la función POP para buscar programas entre todos los programas memorizados uno a uno en las tres pantallas POP (mientras lo hace se conserva el canal actual). Las imágenes de todos los canales programados se buscan con las tres pantallas POP.



TELETEXTO (EN MODO ANALÓGICO)

Teletexto es un servicio que se emite gratuitamente por la mayoría de los canales de TV, con el fin de proporcionar la información más reciente sobre noticias, meteorología, programas de televisión, mercado de valores y muchos otros temas.

El decodificador teletexto de este televisor soporta los sistemas SIMPLE, TOP y FASTEXT. El sistema SIMPLE (teletexto estándar) está compuesto por un número de páginas que se seleccionan directamente introduciendo el número de página correspondiente. TOP y FASTEXT son sistemas más modernos, que permiten una selección fácil y rápida de la información teletexto.

Selección del idioma del teletexto (opción)

-
- Pulse el botón MENU y, a continuación, utilice los botones ▲ o ▼ para seleccionar el menú ESPECIAL.

 - Pulse el botón ► y, a continuación, utilice el botón ▲ o ▼ para seleccionar el Idioma(Language).

 - Pulse el botón ► y, a continuación, utilice el botón ► para seleccionar el Teletexto.

 - Pulse el botón ▲ o ▼ para seleccionar el idioma que desee.

 - Pulse el botón MENU para volver a la pantalla normal del televisor.
-

● NOTA

- a. Seleccione su idioma local para el teletexto.
- b. Si no lo hace, es posible que el teletexto no se muestre correctamente en la pantalla.
- c. Esta función no está disponible en todos los países.

TELETEXTO

Entrar / Salir de teletexto

- 1 Pulse el botón TEXT para cambiar a teletexto. La página inicial, o la última página seleccionada, aparece en la pantalla.

Dos números de página. En el encabezamiento de la pantalla aparece el nombre del canal TV, así como la fecha y hora. El primer número de página indica su selección, mientras que el segundo indica la página que se está visualizando.

- 2 Pulse el botón TEXT o EXIT para salir de teletexto. El modo anterior vuelve a aparecer en la pantalla.
-

Texto SIMPLE

■ Selección de página

- 1 Introduzca el número de página deseado, compuesto por tres dígitos, mediante las teclas de NÚMEROS.

Si pulsa un número equivocado durante la selección, deberá completar el número de tres dígitos y volver a introducir el número de página correcto.

- 2 El botón PR ▲ o ▼ puede utilizarse para seleccionar la página anterior o siguiente.
-

Texto SUPERIOR

En la guía del usuario aparecen cuatro campos : rojo, verde, amarillo y azul, en la parte inferior de la pantalla. El campo amarillo se refiere al grupo siguiente y el campo azul indica el bloque siguiente.

■ Selección del grupo / bloque / página

- 1 Mediante el botón AZUL puede pasar de un bloque a otro.
- 2 Utilice el botón AMARILLO para pasar al grupo siguiente, pasando automáticamente al siguiente bloque.
- 3 Mediante el botón VERDE podrá pasar a la siguiente página, pasando automáticamente al grupo siguiente. Alternativamente, también se puede utilizar el botón PR ▲.
- 4 El botón ROJO le permite volver a la anterior selección. Alternativamente, también se puede utilizar el botón PR ▼.

■ Selección directa de la página

- 1 En el modo SIMPLE de teletexto, podrá seleccionar una determinada página, introduciendo su número formado por tres dígitos, mediante las teclas de NÚMEROS, en modo TOP.

FASTEXT

Las páginas teletexto están indicadas con un código de color en la parte inferior de la pantalla y se seleccionan pulsando el botón en color correspondiente.

■ Selección de la página

- 1 Pulse el botón  para seleccionar la página de índice.
- 2 Podrá seleccionar las páginas indicadas con un código de color en la línea inferior de la pantalla, mediante la tecla en color correspondiente.
- 3 En el modo de teletexto SIMPLE, podrá seleccionar una determinada página, introduciendo su número formado por tres dígitos, mediante las teclas de NÚMEROS, en modo FASTEXT.
- 4 Asimismo, puede utilizar el botón PR ▲ o ▼ para seleccionar la página anterior o siguiente.

TELETXTO

Funciones Teletexto Especiales



REVEAL (REVELAR)

Pulse este botón para visualizar información oculta, como por ejemplo la solución a enigmas o puzles. Vuelva a pulsar este botón para que la información desaparezca de la pantalla.



SIZE (TAMAÑO)

Sirve para seleccionar una doble altura de texto.

Pulse este botón para ampliar la mitad superior de la página.

Pulse este botón nuevamente para ampliar la mitad inferior de la página.

Vuélvalo a pulsar para volver a la pantalla normal.



HOLD (RETENER)

Detiene el cambio de página automático que se produce cuando una página de teletexto está compuesta por 2 o más subpáginas. El número de sub-páginas y la sub-página que se visualiza, aparecen normalmente en la pantalla debajo de la hora. Cuando se pulsa este botón, aparece el símbolo Stop en la esquina superior izquierda de la pantalla y se inhibe el cambio automático de página. Para seguir, volver a pulsar este botón.



POSITION

Hace aparecer la imagen de TV en pantalla, mientras espera la página de teletexto siguiente.

La indicación  aparece en la esquina superior izquierda de la pantalla.

Cuando la página actualizada está disponible, la indicación  cambia al número de página.

Pulse este botón para visualizar la página de teletexto actualizada.



TIME (HORA)

Cuando visualice un programa de TV, pulse este botón para que aparezca la hora en la esquina superior de la pantalla.

Vuelva a pulsar el botón para que desaparezca esta indicación.

En el modo teletexto, pulse este botón para seleccionar un número de sub-página.

El número de sub página aparece en la parte inferior de la pantalla.

Para mantener la sub-página o pasar a otra, pulse los botones Rojo/Verde o PR ▲ o ▼. o las teclas de NÚMEROS.

Pulse nuevamente para salir de esta función.

EPG (GUÍA ELECTRÓNICA DE PROGRAMACIÓN) (EN MODO DIGITAL)

Este sistema cuenta con una guía electrónica de programación (EPG) para que la navegación por todas las posibles opciones de visualización sea lo más sencilla posible.

La EPG proporciona información relativa a listados de programas, horas de inicio y fin, etc., para todos los servicios disponibles. Además, la EPG suele contener información detallada sobre los programas (la disponibilidad y el contenido de esta información varía según cada emisor).

Esta función sólo se puede utilizar si la información EPG proviene de empresas de radiodifusión.

La EPG muestra la descripción de la programación para los 8 días siguientes.

Encendido/apagado de EPG

- Pulse el botón GUIDE para activar la EPG.
- Pulse de nuevo el botón GUIDE o EXIT para desactivar la EPG y regresar al modo de televisión activo.

Seleccione un programa

- Pulse los botones ▲ ○ ▼, ◀ ○ ▶, PR ▲ ○ ▼ para seleccionar el programa que desee y, a continuación, pulse el botón OK para mostrar el programa seleccionado.



FUNCIONES ESPECIALES

EPG (GUÍA ELECTRÓNICA DE PROGRAMACIÓN) (EN MODO DIGITAL)

Función de botones en el modo de guía NOW/NEXT (Ahora/A continuación)

Botones del mando a distancia	Función
ROJO	Cambia el modo EPG
AMARILLO	Entra en el modo de configuración de temporizador y recordatorio
AZUL	Entra en el modo de la lista de temporizador y recordatorio
●	Cambia al canal seleccionado
◀ ○ ▶	Selecciona el programa NOW (Ahora) o NEXT (A continuación)
▲ ○ ▼	Selecciona el programa de emisión
PR ▲ ○ ▼	Sube/baja página
GUIDE/EXIT	Desactiva la EPG
FAV	Se muestra en el programa favorito.
i	La información detallada se activa o se desactiva



Función de botones en el modo de guía 8 Days (8 días)

Botones del mando a distancia	Función
ROJO	Cambia el modo EPG
VERDE	Entra en el modo de configuración de fecha
AMARILLO	Entra en el modo de configuración de temporizador y recordatorio
AZUL	Entra en el modo de la lista de temporizador y recordatorio
●	Cambia al canal seleccionado
◀ ○ ▶	Selecciona el programa NOW (Ahora) o NEXT (A continuación)
▲ ○ ▼	Selecciona el programa de emisión
PR ▲ ○ ▼	Sube/baja página
GUIDE/EXIT	Desactiva la EPG
FAV	Se muestra en el programa favorito.
i	La información detallada se activa o se desactiva



Función de botones en el modo de cambio de fecha

Botones del mando a distancia	Función
VERDE	Desactiva el modo de configuración de fecha
●	Cambia al fecha seleccionado
◀ ○ ▶	Selecciona una fecha
▼	Desactiva el modo de configuración de fecha
GUIDE/EXIT	Desactiva la EPG



Función de botones del cuadro de descripción ampliada

Botones del mando a distancia	Función
▲ ○ ▼	Sube/baja texto
ⓘ	La información detallada se activa o se desactiva
GUIDE/EXIT	Desactiva la EPG



Función de botones en el modo de configuración de grabación/recordatorio

- Esta función sólo está disponible si se graba con un equipo con señal de grabación de 8 patillas conectado al terminal DTV-OUT mediante un cable euroconector.

Botones del mando a distancia	Función
ROJO	Cambio al modo de lista de guía o de temporización
⊙	Guarda el temporizador/recordatorio
◀ ○ ▶	Selecciona el tipo, el servicio, la fecha o la hora de inicio/fin
▲ ○ ▼	Ajuste de funciones

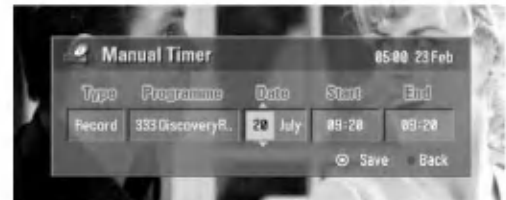

Cambio al modo de lista de guía o de temporización

Botones del mando a distancia	Función
ROJO	Añade un nuevo modo de ajuste de temporización manual
VERDE	Entra en el modo de edición de la lista de temporizador
AMARILLO	Borra el elemento seleccionado
AZUL	Cambia al modo de guía
▲ ○ ▼	Selecciona la lista de temporizador



MENÚ DEL TELEVISOR

SELECCIÓN Y AJUSTE DE MENÚS EN PANTALLA

El menú en pantalla del televisor (OSD) puede no coincidir exactamente con las imágenes incluidas en este manual.

- Pulse el botón de MENU y entonces el botón ▲ o ▼ para visualizar cada menú.
- Pulse el botón ► y, a continuación, utilice los botones ▲ o ▼ o ◀ o ▶ para acceder a los menús disponibles.



● NOTA

- ▶ No es posible utilizar la opción ISM Method (método de reducción de permanencia de imagen) y Low Power (bajo consumo) en la serie 32/37/42LC2D.
- ▶ En modo analógico, la antena de 5 V, la información CI, Booster y el diagnóstico no se muestran.
- ▶ En algunos modelos, XGA se visualizará en el menú SCREEN (pantalla).
- ▶ En modo digital, la opción Favourite programme (Programa favorito) no aparece en el menú STATION (Emisora).

MENÚ DEL TELEVISOR/CONFIGURACIÓN DE LOS CANALES DEL TV

AUTOMÁTICO DE PROGRAMAS (EN MODO DIGITAL)

Utilícelo para buscar y almacenar automáticamente todos los programas.

Cuando comience a programar automáticamente en modo digital, toda la información de servicio guardada se borrará.

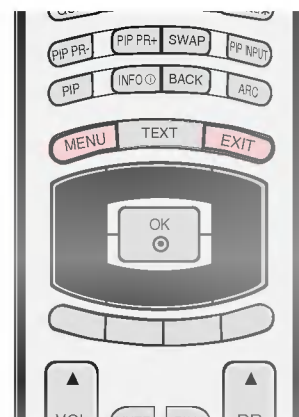

● Pulse el botón MENU y el botón ▲ o ▼ para seleccionar el menú de **EMISORA**.

● Pulse el botón ► y entonces el botón ▲ o ▼ para seleccionar **Programación auto**.

● Pulse el botón ► para comenzar la programación automática.

Aparecerá el mensaje "All (of your) channel setup information will be updated." (Se actualizará toda la información de configuración de los canales).

Si desea seguir con la programación automática, seleccione YES (Sí) con los botones ◀ o ▶. A continuación, pulse el botón OK. De lo contrario, seleccione NO.

Para detener la programación automática, pulse el botón MENU.

● Pulse el botón EXIT para volver a la pantalla normal del televisor o pulse el botón MENU para volver al menú anterior.

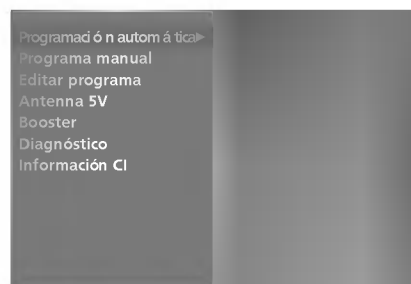
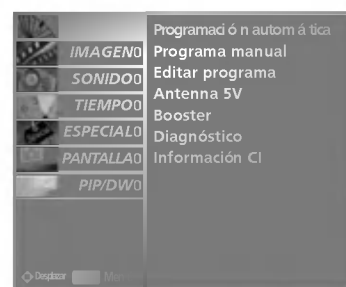

MENÚ DEL TELEVISOR/CONFIGURACIÓN DE LOS CANALES DEL TV

SINTONÍA MANUAL DE PROGRAMAS (EN MODO DIGITAL)

La programación manual permite añadir manualmente un programa a la lista de programas.

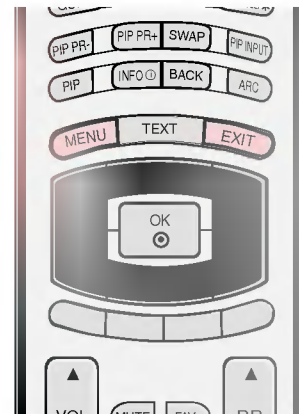

● Pulse el botón MENU y el botón ▲ o ▼ para seleccionar el menú de **EMISORA**.

● Pulse el botón ► y entonces el botón ▲ o ▼ para seleccionar **Programación manual**.

● Pulse el botón ► y los botones ▲ o ▼, o bien los botones NUMÉRICOS para seleccionar el número del canal que

● Pulse el botón OK para guardar la configuración.

Si el número de canal que desea añadir ya está en la lista de programas, aparecerá el mensaje "Setup-information of the channel will be updated. Continue?" (La información de configuración del canal se actualizará. ¿Desea continuar?).

Si desea seguir con la programación manual, seleccione YES (Sí) con los botones ◀ ◯ ▶.

A continuación, pulse el botón OK. De lo contrario, seleccione NO.

● Pulse el botón EXIT para volver a la pantalla normal del televisor o pulse el botón MENU para volver al menú anterior.

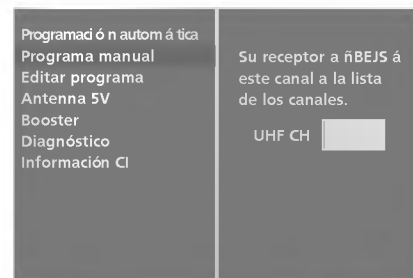
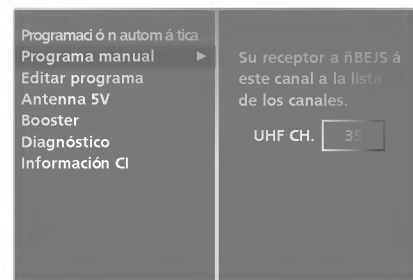
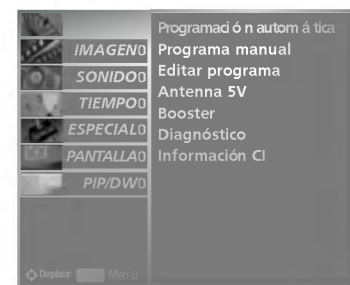

EDITAR PROGRAMA (EN MODO DIGITAL)

Si se omite un número de programa, significa que no es posible seleccionarlo con los botones PR ▲ o ▼ durante la visualización del televisor.

Si desea seleccionar el programa omitido, introduzca directamente el número del programa con los botones NUMÉRICOS o selecciónelo en el menú Program edit (Editar programa).

Esta función permite omitir programas almacenados.



● Pulse el botón MENU y el botón ▲ o ▼ para seleccionar el menú de **EMISORA**.

● Pulse el botón ► y entonces el botón ▲ o ▼ para seleccionar **Editar programa**.

● Pulse el botón ► para visualizar la pantalla de **Editar programa**.

● Seleccione el programa que desee almacenar u omitir con los botones ▲ o ▼ o ◀ o ▶.







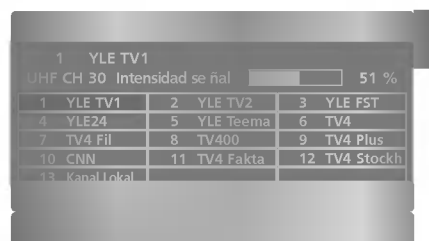
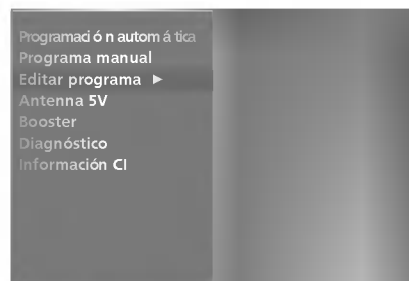

● Pulse el botón AZUL varias veces para omitir o almacenar los programas.

En caso de programas que desee omitir, éstos se muestran en color azul y no se pueden seleccionar con los botones PR ▲ o ▼ durante la visualización del televisor.

● Pulse el botón EXIT para volver a la pantalla normal del televisor o pulse el botón MENU para volver al menú anterior.



MENÚ DEL TELEVISOR/CONFIGURACIÓN DE LOS CANALES DEL TV

	Se muestra en el programa DTV.		Se muestra en el programa de teletexto.
	Se muestra en el programa favorito.		Se muestra en el programa de subtítulos.
	Se muestra en el programa bloqueado.		Se muestra en el programa scramble.
	Se muestra en el programa de radio.		Se muestra en el programa Dolby.

■ Saltar un Programa

● Seleccione el programa a saltar con los botones ▲ o ▼ o ◀ o ▶.

● Pulse al botón AZUL. El programa saltado se visualizará en azul.

● Pulse el botón AZUL de nuevo para salir de esta función

Cuando se omita un número de programa significa que no podrá seleccionarlo utilizando el botón PR ▲ o ▼ durante el funcionamiento normal de la televisión.

Si quiere seleccionar el número de programa omitido, introduzca directamente el número de programa con los botones NUMÉRICOS o selecciónelo en el menú de edición de programas.

● Pulse el botón EXIT para volver a la pantalla normal del televisor o pulse el botón MENU para volver al menú anterior.

■ Bloqueo de un programa (sólo si el modo Lock System (Bloqueo sistema) está activado (On))

● Seleccione el programa que desee bloquear con los botones ▲ o ▼ o ◀ o ▶.

● Pulse el botón VERDE. Aparecerá una marca de bloqueo delante del número del programa.

● Pulse de nuevo el botón VERDE para desactivar esta función.

Nota :

- ▶ Para ver un programa bloqueado, introduzca una contraseña de 4 dígitos en la pantalla Lock System (Bloquear sistema). ¡No olvide este número!
- ▶ Si olvida la contraseña, pulse '7', '7', '7', '7' en el mando a distancia.
- ▶ Si selecciona otro programa tras liberar uno y vuelve al programa bloqueado antes de que transcurra 1 minuto, no necesitará introducir la contraseña de nuevo.

■ Selección de un programa favorito

● Seleccione el número del programa favorito pulsando los botones ▲ o ▼ o ◀ o ▶ y, a continuación, pulse el botón FAV del mando a distancia.

Se incluirá automáticamente el programa seleccionado en la lista de programas favoritos y aparecerá un icono con forma de corazón delante del número del programa.

ANTENA CON POTENCIA DE 5 V (SÓLO EN EL MODO DIGITAL)

Incluso si no dispone de un adaptador especial para 5 V en la antena externa, es posible ajustar esta opción de 5 V en la unidad.

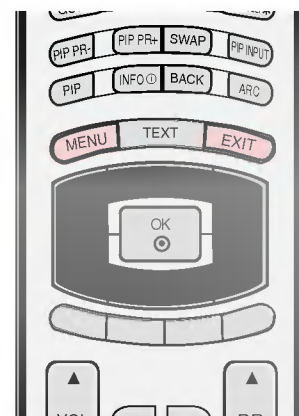

● Pulse el botón MENU y el botón ▲ o ▼ para seleccionar el menú de **EMISORA**.

● Pulse el botón ► y, a continuación, utilice el botón ▲ o ▼ para seleccionar la antena con potencia de 5 V.

● Pulse el botón de ► y a continuación pulse el botón ▲ o ▼ para seleccionar el menú **Conex** o **Descon**.

Con la antena de 5 V activada, si la unidad se cortocircuita, se apagará automáticamente.

Aparecerá el mensaje “Antenna feed overloaded. Automatically switched off.” (Alimentación de antena sobrecargada. Se ha apagado automáticamente).

● Pulse el botón EXIT para volver a la pantalla normal del televisor.

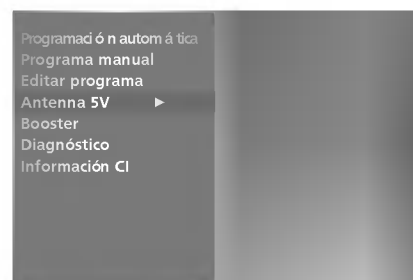

MENÚ DEL TELEVISOR/CONFIGURACIÓN DE LOS CANALES DEL TV

BOOSTER (SÓLO EN EL MODO DIGITAL)

En algunos modelos, Booster es una función opcional. Sólo los equipos con Booster puede realizar esta función.
Si la recepción no es suficiente en la area marginal de los senales de TV, seleccione **Booster Conex**.

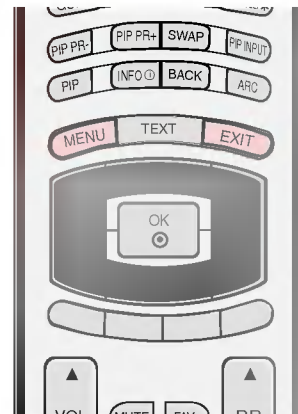

● Pulse el botón MENU y el botón ▲ o ▼ para seleccionar el menú de **EMISORA**.

● Pulse el botón ► y luego el botón ▲ o ▼ para seleccionar **Booster**.

● Pulse el botón de ► y a continuación pulse el botón ▲ o ▼ para seleccionar el menú **Conex** o **Descon**.

● Pulse el botón EXIT para volver a la pantalla normal del televisor.

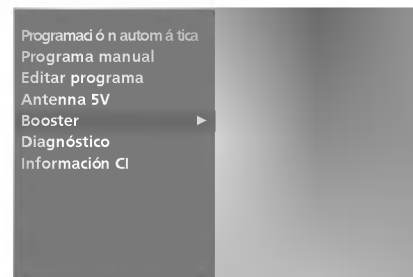
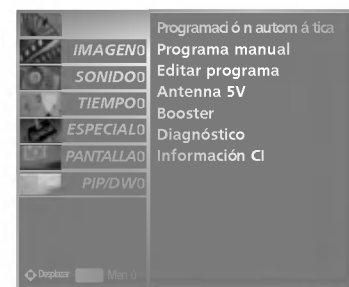

DIAGNÓSTICO (SÓLO EN MODO DIGITAL)

Esta función permite consultar información sobre el fabricante, modelo y tipo, número de serie y versión del software.

Aparece la información y la intensidad de la señal del MUX.
Aparece la información y el nombre de servicio del MUX.

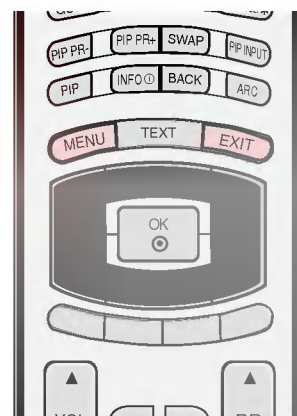

- Pulse el botón MENU y el botón ▲ o ▼ para seleccionar el menú de **EMISORA**.
- Pulse el botón ► y, a continuación, utilice el botón ▲ o ▼ para seleccionar **Diagnóstico (Diagnóstico)**.
- Pulse el botón ► para acceder a la información sobre el fabricante, modelo y tipo, número de serie y versión del software.
- Pulse el botón EXIT para volver a la pantalla normal del televisor.

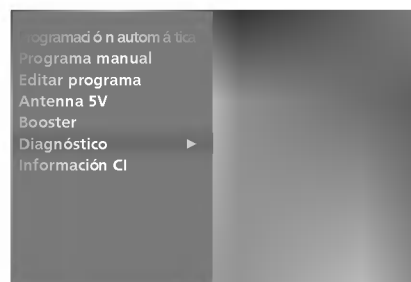

MENÚ DEL TELEVISOR/CONFIGURACIÓN DE LOS CANALES DEL TV

INFORMACIÓN DE CI [INTERFAZ COMÚN] (SÓLO EN MODO DIGITAL)

Esta función permite ver determinados servicios de abono (de pago). Si extrae el módulo CI, no podrá ver este tipo de servicios de pago. Con el módulo insertado en la ranura CI sí se puede acceder al menú del módulo. Para adquirir un módulo y una tarjeta inteligente, póngase en contacto con su distribuidor. No inserte y extraiga con frecuencia el módulo CAM de la unidad. Podría provocar problemas. Si la unidad está encendida al insertar el módulo CI, normalmente no se escuchará el sonido.

En función del módulo CI y la tarjeta inteligente utilizados, es posible que la imagen no sea natural.

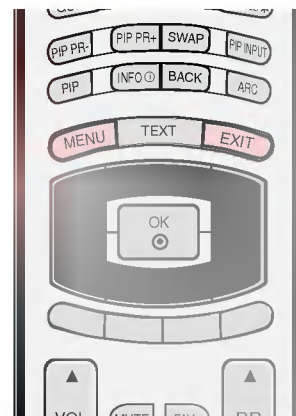

● Pulse el botón MENU y el botón ▲ o ▼ para seleccionar el menú de **EMISORA**.

● Pulse el botón ► y a continuación, utilice el botón ▲ o ▼ para seleccionar CI Information (Información CI).

● Pulse el botón ► y, después, el botón OK.

● Pulse el botón ▲ o ▼ para seleccionar el elemento que desee: información del módulo, información de la tarjeta inteligente, idioma, descarga de software, etc.

● Pulse el botón OK.

● Pulse el botón EXIT para volver a la pantalla normal del televisor.

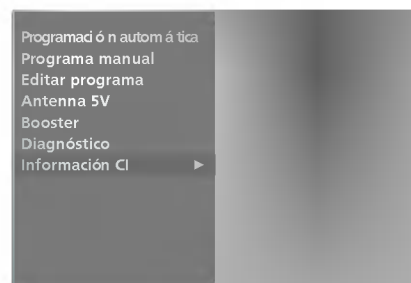
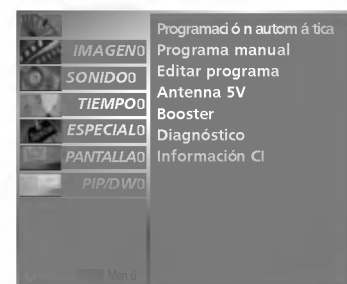

- Este menú OSD sólo se proporciona como ejemplo y es posible que las opciones y el formato de la pantalla varíen según el proveedor de servicios digitales de pago.
- Su proveedor puede cambiar la pantalla del menú CI (interfaz común) y el tipo de servicio.



AJUSTE AUTOMÁTICO DE PROGRAMAS (EN MODO ANALÓGICO)

Todos los canales que se puedan recibir se almacenan mediante este método. Se recomienda que utilice la función. auto-programa al instalar el aparato.



- Pulse el botón MENU y el botón ▲ o ▼ para seleccionar el menú de **EMISORA**.
- Pulse el botón ► y entonces el botón ▲ o ▼ para seleccionar **Programación auto**.
- Pulse el botón ► y, después, utilice los botones ▲ o ▼ para seleccionar **Sistema**. Pulse el botón ▲ o ▼ para seleccionar un menú de sistema del TV;

L : SECAM L/L' (Frankreich)
 BG : PAL B/G, SECAM B/G (Europa / Europa Oriental / Asia / Nueva Zelanda / Oriente Medio / Africa / Australia)
 I : PAL I/II (U.K. / Ireland / Hong Kong / South Africa)
 DK : PAL D/K, SECAM D/K (Europa Oriental / China / Africa / CIS)

- Pulse el botón ▼ para seleccionar **Memoria**.
- Pulse el botón ◀ o ▶ o los botones numéricos para seleccionar el primer número de canal.
- Pulse el botón ▼ para seleccionar **Inicio**.

Se almacenará el nombre de los canales en aquellos canales que emitan VPS (Servicio de Programas de Vídeo), PDC (Control de Entrega de Programas) o datos de TELETXT.

Si no se puede asignar un nombre a un canal, el número de canal se asigna y se almacena como C (V/UHF 01-69) o S (Cable 01-47), seguido de un número.

Para detener la programación automática, pulse el botón MENU.

Cuando la programación automática ha finalizado, aparece en la pantalla el menú **Editar programa**.

Consulte la sección "Edición de Canales" para editar el canal grabado.

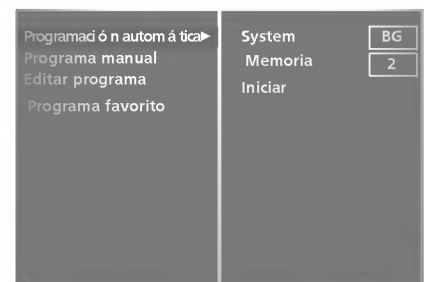

SINTONÍA MANUAL DE PROGRAMAS (EN MODO ANALÓGICO)

La sintonización de canales manual le permite sintonizar y ordenar las cadenas de forma manual en el orden que desee. También puede asignar un nombre de cadena de cinco caracteres a cada número de canal.



● Pulse el botón MENU y el botón ▲ o ▼ para seleccionar el menú de **EMISORA**.

● Pulse el botón ► y entonces el botón ▲ o ▼ para seleccionar **Programación manual**.

● Pulse el botón ► y entonces el botón ▲ o ▼ para seleccionar **Almacenar**.

Pulse el botón ◀ o ▶ o los botones numéricos para seleccionar el **NÚMERO** de canal que desee.

● Pulse el botón ▼ para seleccionar **Sistema**. Pulse el botón ◀ o ▶ para seleccionar un menú de sistema del TV;

L : SECAM L/L' (Frankreich)
 BG : PAL B/G, SECAM B/G (Europa / Europa Oriental / Asia / Nueva Zelanda / Oriente Medio / Africa / Australia)
 I : PAL I/II (U.K. / Ireland / Hong Kong / South Africa)
 DK : PAL D/K, SECAM D/K (Europa Oriental / China / Africa / CIS)

● Pulse el botón ▼ para seleccionar **Banda**. Pulse el botón ◀ o ▶ para seleccionar **V/UHF** o **Cable**.

● Pulse el botón ▼ para seleccionar **Canal**. Puede seleccionar el número de programa que desee con el botón ◀ o ▶ o con los botones numéricos.

Si es posible, seleccione el número de programa directamente con los botones numéricos.

● Pulse el botón ▼ para seleccionar **Buscar**. Pulse el botón ◀ o ▶ para iniciar la búsqueda. La búsqueda se detendrá cuando se encuentre una emisora.

● Pulse el botón OK para almacenarlo.

● Para almacenar otro canal, repita los pasos 3 a 8.

● Pulse el botón EXIT para volver a la pantalla normal del televisor o pulse el botón MENU para volver al menú anterior.

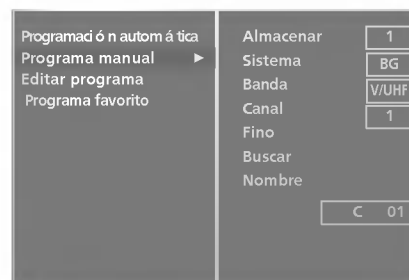

SINTONIZACIÓN FINA (EN MODO ANALÓGICO)

Normalmente, la sintonización fina sólo es necesaria cuando la recepción es pobre.

Se indicarán los canales con ajuste de sintonización con un número amarillo durante la selección de canales.

- Pulse el botón **MENU** y el botón **▲** o **▼** para seleccionar el menú de **EMISORA**.
- Pulse el botón **►** y entonces el botón **▲** o **▼** para seleccionar **Programación manual**.
- Pulse el botón **►** y entonces el botón **▲** o **▼** para seleccionar **Fino**.
- Pulse el botón **◀** o **▶** para realizar una sintonía fina y mejorar la imagen y el sonido.
- Pulse el botón **OK**.
- Pulse el botón **EXIT** para volver a la pantalla normal del televisor o pulse el botón **MENU** para volver al menú anterior.

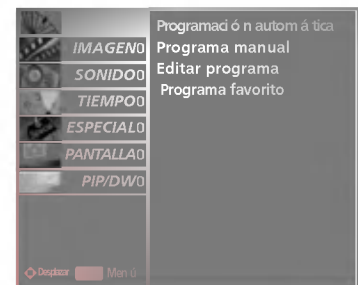
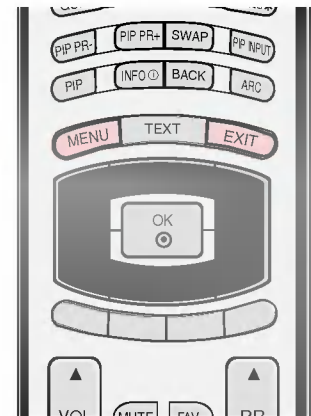

ASIGNACIÓN NOMBRES DE EMISORAS (EN MODO ANALÓGICO)

Le permitirá asignar un nombre de canal compuesto por cinco caracteres a cada número de programa.

- Pulse el botón **MENU** y el botón **▲** o **▼** para seleccionar el menú de **EMISORA**.
- Pulse el botón **►** y entonces el botón **▲** o **▼** para seleccionar **Programación manual**.
- Pulse el botón **►** para visualizar el menú de **Nombre**.
- Pulse el botón **▲**. Puede utilizar un espacio en blanco, +, -, los números 0 al 9 y el alfabeto de la A a la Z.
- Seleccione la siguiente posición pulsando el botón **◀** o **▶** y luego seleccione el segundo carácter, y así consecutivamente.
- Pulse el botón **OK**.
- Pulse el botón **EXIT** para volver a la pantalla normal del televisor o pulse el botón **MENU** para volver al menú anterior.

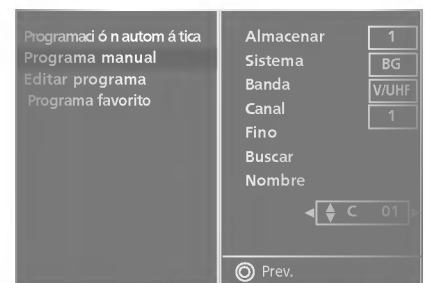
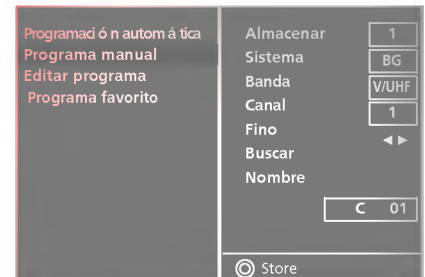

MENÚ DEL TELEVISOR/CONFIGURACIÓN DE LOS CANALES DEL TV

EDITAR PROGRAMA (EN MODO ANALÓGICO)

Esta función le permite borrar u omitir los programas almacenados. También puede mover algunos canales a otros números de programa o insertar datos de un canal en blanco en el número de programa seleccionado.

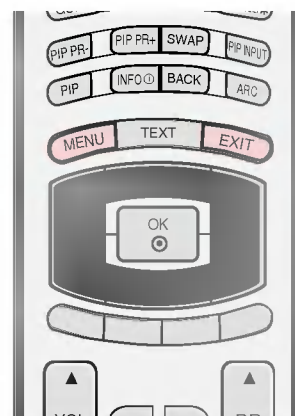

- Pulse el botón MENU y el botón ▲ o ▼ para seleccionar el menú de **EMISORA**.
- Pulse el botón ► y entonces el botón ▲ o ▼ para seleccionar **Editar programa**.
- Pulse el botón ► para visualizar la pantalla de **Editar programa**.

■ Borrar un programa

- Seleccione el programa a borrar con los botones ▲ o ▼ o ◀ o ▶.
- Pulse el botón ROJO dos veces.
Si se borra el programa seleccionado, todos los demás programas cambian una posición.

■ Copiar un programa

- Seleccione el programa a copiar con el botón ▲ o ▼ o ◀ o ▶.
- Pulse el botón VERDE.
Todos los programas siguientes cambiarán una posición.

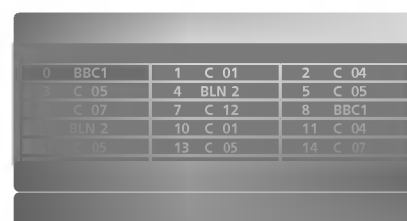
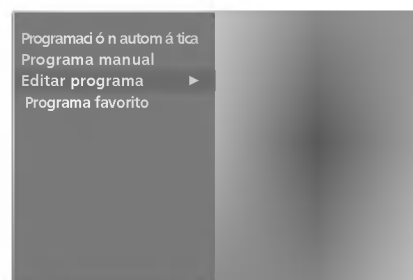

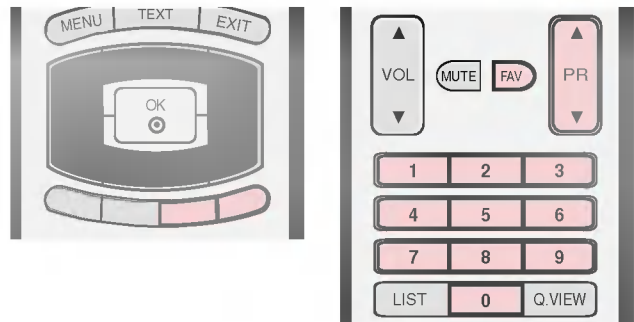

■ Mover un programa

- Seleccione el programa a mover con los botones ▲ o ▼ o ◀ o ▶.
 - Pulse el botón AMARILLO.
 - Mueva el programa al número de programa deseado con el botón ▲ o ▼ o ◀ o ▶.
 - Pulse el botón AMARILLO de nuevo para salir de esta función.
-

■ Saltar un Programa

- Seleccione el programa a saltar con los botones ▲ o ▼ o ◀ o ▶.
 - Pulse al botón AZUL. El programa saltado se visualizará en azul.
 - Pulse el botón AZUL de nuevo para salir de esta función.
 - Cuando se omite un número de programa significa que no podrá seleccionarlo utilizando el botón PR ▲ o ▼ durante el funcionamiento normal de la televisión.
-

Si quiere seleccionar el número de programa omitido, introduzca directamente el número de programa con los botones NUMÉRICOS o selecciónelo en el menú de edición de programas.

■ Selección del programa favorito

- Seleccione el número del programa favorito que desee con los botones ▲ o ▼ o ◀ o ▶.
 - Pulse el botón FAV.
-

Se añadirá el programa seleccionado a la lista de programas favoritos y aparecerá un icono con forma de corazón delante de dicho número de programa.

MENÚ DEL TELEVISOR/CONFIGURACIÓN DE LOS CANALES DEL TV

PROGRAMA FAVORITO (EN MODO ANALÓGICO)

Esta función le permite seleccionar directamente sus programas favoritos.

Presione en varias ocasiones el botón de FAV para seleccionar programas preferidos salvados.



- Pulse el botón MENU y el botón ▲ o ▼ para seleccionar el menú de **EMISORA**.
- Pulse el botón ► y entonces el botón ▲ o ▼ para seleccionar Programa favorito.
- Pulse el botón ► y entonces el botón ▲ o ▼ para seleccionar - - - - -.
- Seleccione el programa que desee con el botón ◀ o ▶ o con los botones NUMÉRICOS.

Los números menores que 10 se introducen con el '0' delante, por ejemplo, '05' para 5.

- Para almacenar otro canal, repita los pasos 3 a 4.
- Usted puede salvar hasta 18 programas.
- Pulse el botón EXIT para volver a la pantalla normal del televisor o pulse el botón MENU para volver al menú anterior.



VISUALIZACIÓN DE UNA TABLA DE PROGRAMAS

Usted puede comprobar los programas almacenados en memoria, mediante la tabla de programas.



■ Para visualizar la lista de programas

- Pulse el botón LIST para visualizar el modo Resumen programas.

Aparece en la pantalla la tabla de programas.

- Puede encontrar algunos canales mostrados destacados en azul.
Han sido configurados en modo edición de canal.
- Algunos programas cuyo número de canal aparece en la tabla de programas indican que no se ha asignado nombre de canal.



< En Modo Digital >

■ Seleccionar un programa en la tabla de programas

- Seleccione un programa superior o inferior con el botón ▲ o ▼ y un programa a la izquierda o a la derecha con el botón ◀ o ▶.
- Seguidamente, pulse el botón OK.
El aparato cambia al número de programa elegido.

■ Visualización Cuadros de Programa

- Para pasar las 5 páginas de programas (contienen 100 programas en total).
Pulse los botones ▲ o ▼ o ◀ o ▶ repetidamente.
- Pulse el botón LIST para volver a la pantalla normal del televisor.

■ Visualización de la tabla de programas favoritos

Pulse el botón FAV para acceder al menú de la tabla de programas favoritos.

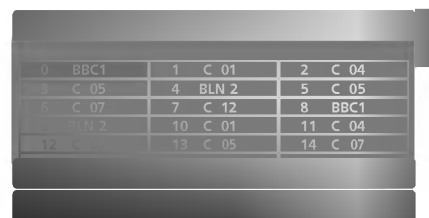

< En Modo Analógico >

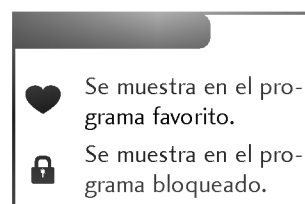

MENÚ DEL TELEVISOR / OPCIONES DEL MENÚ IMAGEN

PSM (MEMORIA DEL ESTADO DE IMAGEN)

Utilice el PSM para configurar el Monitor a fin de obtener la mejor imagen. Seleccione el valor predefinido en el menú PSM según la categoría del canal.

Al ajustar las opciones de imagen (contraste, brillo, color, definición y matiz) manualmente, PSM cambiará automáticamente a Usuario1/2.

Dinámico, Estándar, Suave se programan en fábrica para una mejor reproducción de la imagen y no es posible modificarlas.

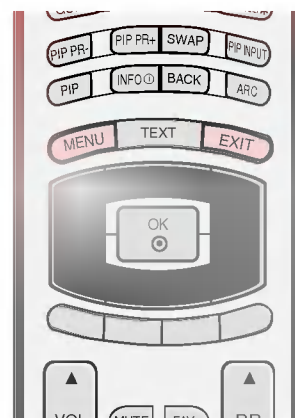

- Pulse el botón MENU y entonces el botón ▲ o ▼ para seleccionar el menú **IMAGEN**.
- Pulse el botón ► y entonces el botón ▲ o ▼ para seleccionar PSM.
- Pulse el botón ► y, a continuación, el botón ▲ o ▼ para seleccionar **Dinámico, Estándar, Suave** o **Usuario 1/2**.

Dinámico

Seleccione esta opción para obtener una imagen definida.

Estándar

Estado más general y natural de la imagen en pantalla.

Suave

Seleccione esta opción para obtener una imagen suave.

Usuario 1/2

Seleccione esta opción para utilizar los ajustes definidos por el usuario.

- Pulse el botón EXIT para volver a la pantalla normal del televisor o pulse el botón MENU para volver al menú anterior.

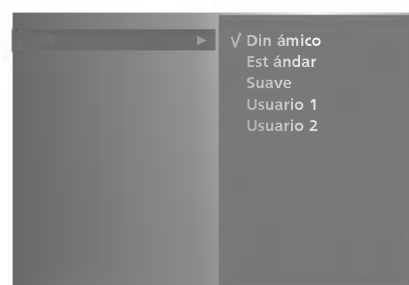

AJUSTE DE LA IMAGEN (OPCIONES PSM-USUARIO)

Puede ajustar el contraste, la luminosidad, la color, la nitidez y el tono de la imagen a los niveles que prefiera.

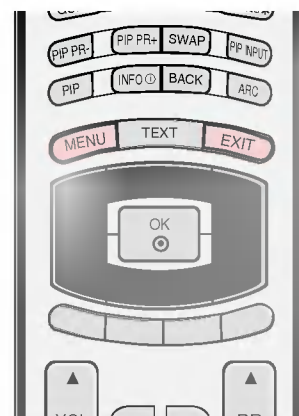

- Pulse el botón MENU y entonces el botón ▲ o ▼ para seleccionar el menú **IMAGEN**.
- Pulse el botón ► y entonces el botón ▲ o ▼ para seleccionar PSM.
- Pulse el botón ► y entonces el botón ▲ o ▼ para seleccionar Usuario 1/2.
- Pulse el botón ► y, a continuación, el botón ▲ o ▼ para seleccionar el elemento de imagen que desee. (Contraste, Brillo, Color, Definición y Matiz)

Contrast

Ajusta la diferencia entre los niveles de claridad y oscuridad de la imagen.

Brillo

Aumenta o disminuye la cantidad de blanco presente en la imagen.

Color

Ajusta la intensidad de todos los colores.

Definición

Ajusta el nivel de nitidez en los extremos entre áreas iluminadas y oscuras de la imagen. Cuando menor sea el nivel, más suave será la imagen.

Matiz

Ajusta el balance entre los niveles de rojo y verde.

- Pulse el botón de ► y a continuación pulse el botón ◀ o ▶ para realizar los ajustes adecuados.
- Pulse el botón EXIT para volver a la pantalla normal del televisor o pulse el botón MENU para volver al menú anterior.

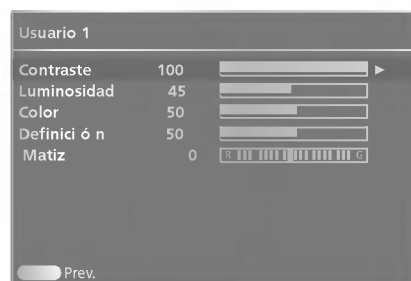
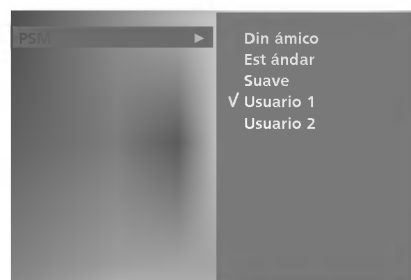

MENÚ DEL TELEVISOR / OPCIONES DEL MENÚ IMAGEN

CSM (MEMORIA DE ESTADO DE COLOR)

Para inicializar los valores (restaurar los ajustes predeterminados), seleccione la opción Flat.

Al ajustar manualmente las opciones de temperatura del color (rojo, verde, o azul), la opción CSM cambia automáticamente a Usuario.

Elija uno de los tres ajustes automáticos de color. Utilice la opción Warm (Caliente) para mejorar los colores cálidos como el rojo, o seleccione Cool (Frío) para ver los colores menos intensos con más azul.



- Pulse el botón MENU y entonces el botón ▲ o ▼ para seleccionar el menú **IMAGEN**.
- Pulse el botón ► y entonces el botón ▲ o ▼ para seleccionar **CSM**.
- Pulse el botón ► y, a continuación, el botón ▲ o ▼ para seleccionar Frio, Flat, Caliente o Usuario.
- Pulse el botón EXIT para volver a la pantalla normal del televisor o pulse el botón MENU para volver al menú anterior.

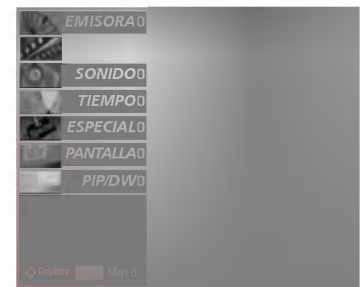

MANUAL COLOUR TEMPERATURE CONTROL (CSM - OPCIÓN DE USUARIO)

Puede ajustar la intensidad de color del rojo, verde y azul según sus preferencias.

- Pulse el botón de MENU y a continuación pulse el botón ▲ o ▼ para seleccionar el menú **IMAGEN**.
- Pulse el botón de ► y a continuación pulse el botón ▲ o ▼ para seleccionar el **CSM**.
- Pulse el botón de ► y a continuación pulse el botón ▲ o ▼ para seleccionar el **Usuario**.
- Pulse el botón ► y, a continuación, el botón ▲ o ▼ para seleccionar Rojo, Verde o Azul.
- Pulse el botón de ► y a continuación pulse el botón ◀ o ▶ para realizar los ajustes adecuados.
- Pulse el botón EXIT para volver a la pantalla normal del televisor o pulse el botón MENU para volver al menú anterior.

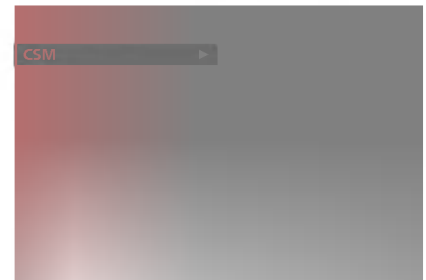

XD

XD es la tecnología de imagen exclusiva de LG Electronic's con la que se consigue mostrar una señal real de alta definición (HD) mediante un algoritmo avanzado de procesamiento de señal digital.

- Pulse el botón de MENU y a continuación pulse el botón ▲ o ▼ para seleccionar el menú **IMAGEN**.
- Pulse el botón ► y a continuación pulse el botón ▲ o ▼ para seleccionar el **XD**.
- Pulse el botón ► y a continuación pulse el botón ▲ o ▼ para seleccionar el **Conex** o **Descon**.
- Pulse el botón EXIT para volver a la pantalla normal del televisor o pulse el botón MENU para volver al menú anterior.

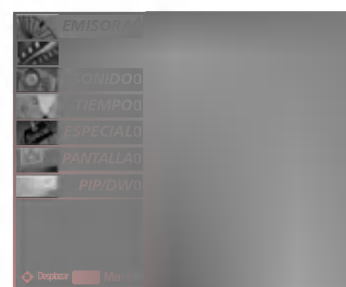
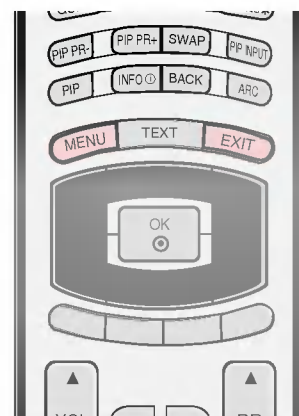

XD - OPCIÓN DE USUARIO

Esta función se puede ajustar para seleccionar la opción de color de máscara que desee.

Esta función no está disponible en el modo RGB[PC], HDMI[PC].

No es posible utilizar esta función en modo XD Descon.

- Pulse el botón de MENU y a continuación pulse el botón ▲ o ▼ para seleccionar el menú **IMAGEN**.
- Pulse el botón ► y a continuación pulse el botón ▲ o ▼ para seleccionar el **XD**.
- Pulse el botón ► y entonces el botón ▲ o ▼ para seleccionar **Fleshtone**, **Greentone** o **Bluetone**.
- Pulse el botón ► y a continuación pulse el botón ◀ o ▶ para realizar los ajustes adecuados.
- Pulse el botón EXIT para volver a la pantalla normal del televisor o pulse el botón MENU para volver al menú anterior.

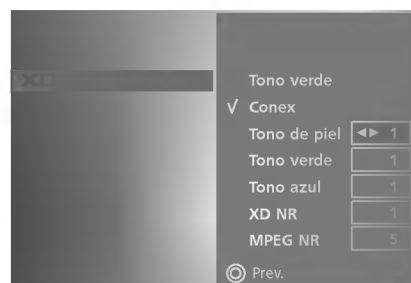
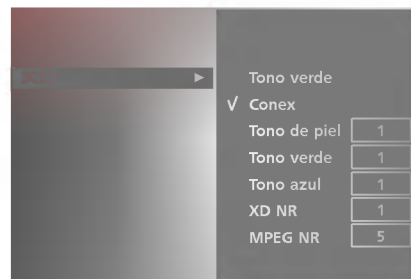

MENÚ DEL TELEVISOR / OPCIONES DEL MENÚ IMAGEN

NR (Noise Reduction: Reducción de ruido)

Puede seleccionar las opciones XD NR o MPEG NR para reducir el ruido de la imagen que puede aparecer en pantalla durante la visualización del TV.

Esta función no está disponible en el modo RGB[PC], HDMI[PC].

No es posible utilizar esta función en modo XD Descon.

- Pulse el botón de MENU y a continuación pulse el botón ▲ o ▼ para seleccionar el menú **IMAGEN**.
- Pulse el botón ► y a continuación pulse el botón ▲ o ▼ para seleccionar el **XD**.
- Pulse el botón ► y entonces el botón ▲ o ▼ para seleccionar **XD NR** o **MPEG NR**.
- Pulse el botón de ► y a continuación pulse el botón ◀ o ► para realizar los ajustes adecuados.
- Pulse el botón EXIT para volver a la pantalla normal del televisor o pulse el botón MENU para volver al menú anterior.

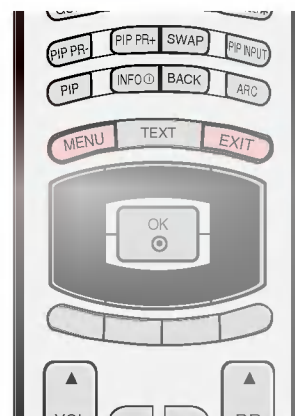

FUNCIÓN AVANZADO

Mientras está viendo una película, esta función ajusta la unidad para obtener la mejor apariencia de imagen.

- Pulse el botón de MENU y a continuación pulse el botón ▲ o ▼ para seleccionar el menú **IMAGEN**.
- Pulse el botón ► y, después, utilice los botones ▲ o ▼ para seleccionar **Avanzado**.
- Pulse el botón ► y, después, utilice los botones ▲ o ▼ para seleccionar **Cine**.
- Pulse el botón ◀ o ► para realizar los ajustes necesarios.
- Pulse el botón EXIT para volver a la pantalla normal del televisor o pulse el botón MENU para volver al menú anterior.

REAJUSTE

- Pulse el botón de MENU y a continuación pulse el botón ▲ o ▼ para seleccionar el menú **IMAGEN**.
- Pulse el botón ► y, después, utilice los botones ▲ o ▼ para seleccionar **Reajuste**.
- Pulse el botón ► para inicializar el valor ajustado.
 - Puede inicializar PSM, CSM, XD y Advanced (Avanzado).

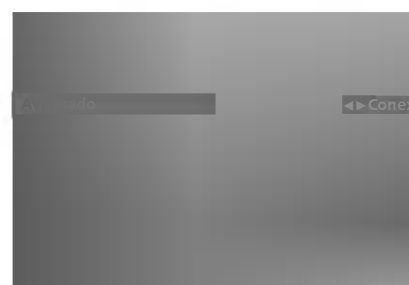
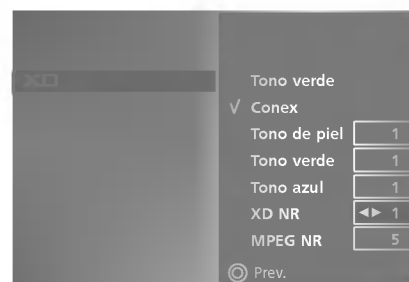
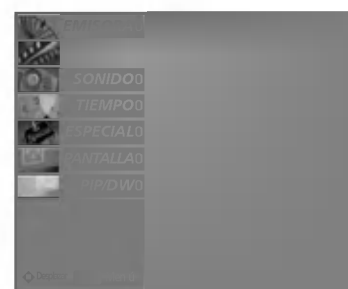

MENÚ DEL TELEVISOR / OPCIONES DEL MENÚ SONIDO

SSM (MEMORIA DE ESTADO DE SONIDO)

Puede seleccionar el ajuste de sonido que prefiera, Flat, Music (Música), Movie (Película) o Sports (Deportes) así como modificar la frecuencia de sonido del ecualizador.

La opción SSM permite al usuario disfrutar del mejor sonido sin necesidad de ningún ajuste especial, ya que la unidad configura las opciones de sonido adecuadas en función del contenido del programa.

Si ajusta el ecualizador de sonido manualmente, SSM pasa automáticamente a User (Usuario).

Las opciones Flat, Music (Música), Movie (Película) y Sports (Deportes) se presintonizan en fábrica para obtener una buena calidad de sonido y no es posible cambiarlas.

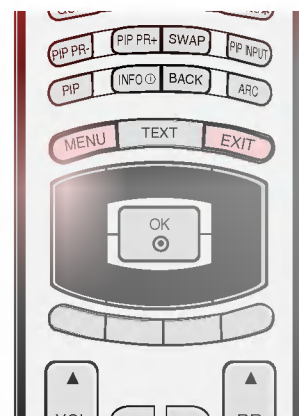

● Pulse el botón MENU y entonces el botón ▲ o ▼ para seleccionar el menú **SONIDO**.

● Pulse el botón ► y entonces el botón ▲ o ▼ para seleccionar SSM.

● Pulse el botón ► y, a continuación, utilice el botón ▲ o ▼ para seleccionar Surround MAX, Flat, Música, Película, Deportes o Usuario.

Flat Tipo de audio más natural y común.

Música Seleccione esta opción para disfrutar del sonido original mientras escucha música.

Película Seleccione esta opción para disfrutar de un sonido sublime.

Deportes Seleccione esta opción para ver la retransmisión de un evento deportivo.

Usuario Seleccione esta opción para utilizar los ajustes de audio definidos por el usuario.

● Pulse el botón EXIT para volver a la pantalla normal del televisor o pulse el botón MENU para volver al menú anterior.

 es una marca de SRS Labs, Inc.

La tecnología TruSurround XT está incorporada con licencia de SRS Labs, Inc.



AJUSTE DE LA FRECUENCIA DE SONIDO (OPCIONES SSM-USUARIO)

Ajuste el ecualizador de sonido.

● Pulse el botón MENU y entonces el botón ▲ o ▼ para seleccionar el menú **SONIDO**.

● Pulse el botón ► y entonces el botón ▲ o ▼ para seleccionar SSM.

● Pulse el botón ► y entonces el botón ▲ o ▼ para seleccionar Usuario.

● Pulse el botón ►.

● Realice los ajustes del nivel de sonido con los botones ◀ o ▶. Seleccione una frecuencia de sonido pulsando los botones ▲ o ▼.

● Pulse el botón EXIT para volver a la pantalla normal del televisor o pulse el botón MENU para volver al menú anterior.



MENÚ DEL TELEVISOR / OPCIONES DEL MENÚ IMAGEN

AVL (NIVELADOR AUTOMÁTICO DE VOLUMEN)

Con la opción AVL se mantiene automáticamente un nivel de volumen constante, incluso si cambia de canal.

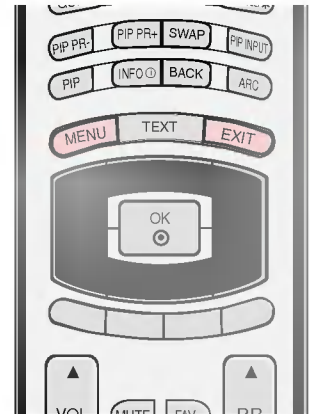

- Pulse el botón MENU y entonces el botón ▲ o ▼ para seleccionar el menú **SONIDO**.
- Pulse el botón ► y entonces el botón ▲ o ▼ para seleccionar AVL.
- Pulse el botón ► y, a continuación, utilice el botón ▲ o ▼ para seleccionar **Conex** o **Descon**.
- Pulse el botón EXIT para volver a la pantalla normal del televisor o pulse el botón MENU para volver al menú anterior.



AJUSTE DEL BALANCE

Puede ajustar el balance de sonido de los altavoces en los niveles que desee.

- Pulse el botón MENU y entonces el botón ▲ o ▼ para seleccionar el menú **SONIDO**.
- Pulse el botón ► y entonces el botón ▲ o ▼ para seleccionar **Balance**.
- Pulse el botón ► y, después, utilice los botones ◀ o ▶ para realizar el ajuste que desee.
- Pulse el botón EXIT para volver a la pantalla normal del televisor o pulse el botón MENU para volver al menú anterior.

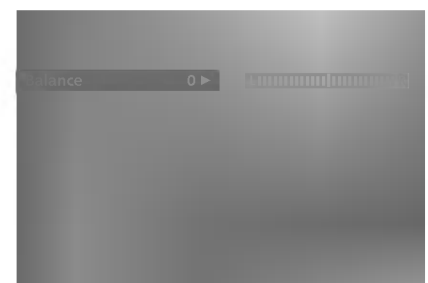
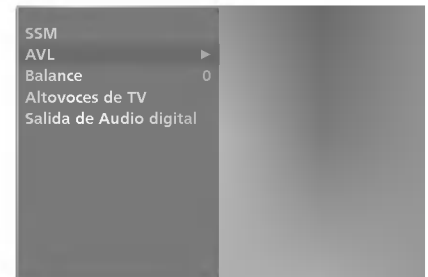

ALTAVOZ

Puede ajustar el estado del altavoz interno.

En los modos AV1, AV2, SAV2, AV3, AV4, COMPONENT, RGB y HDMI/DVI (o HDMI1/DVI) con HDMI a DVI cable, se puede obtener salida de audio variable o del altavoz de la TV, aunque no haya señal de vídeo.

Si desea utilizar un equipo estéreo de alta fidelidad externo, desactive los altavoces internos de la unidad.

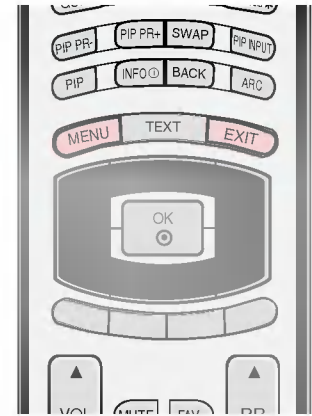

-
- Pulse el botón MENU y entonces el botón ▲ o ▼ para seleccionar el menú **SONIDO**.
 - Pulse el botón ► y entonces el botón ▲ o ▼ para seleccionar **Altavoces**.
 - Pulse el botón ► y, a continuación, utilice el botón ▲ o ▼ para seleccionar **Conex** o **Descon**.
 - Pulse el botón EXIT para volver a la pantalla normal del televisor o pulse el botón MENU para volver al menú anterior.
-

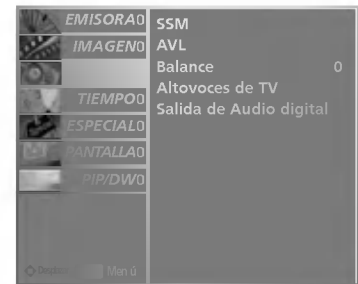

MENÚ DEL TELEVISOR / OPCIONES DEL MENÚ SONIDO

SELECCIÓN DE LA SALIDA DE AUDIO DIGITAL

Esta función permite seleccionar la salida de audio digital que prefiera.

La unidad puede emitir Dolby Digital sólo en un canal que emita audio en modo Dolby Digital.

Si se aplica el formato Dolby Digital o si selecciona Dolby Digital en el menú de salida de audio digital, se obtendrá la salida SPDIF como Dolby Digital.

Incluso si selecciona Dolby Digital, si no se aplica el formato Dolby Digital, se obtendrá la salida SPDIF como PCM.

Incluso si Dolby Digital y el idioma de audio se han ajustado en un canal con audio en formato Dolby Digital, sólo se reproducirá el formato Dolby Digital.



Fabricado bajo licencia de Dolby Laboratories. "Dolby" y el símbolo de la doble D son marcas comerciales de Dolby Laboratories.



- Pulse el botón MENU y entonces el botón ▲ o ▼ para seleccionar el menú **SONIDO**.
- Pulse el botón ► y entonces el botón ▲ o ▼ para seleccionar **Salida de Audio digital**.
- Pulse el botón ► y entonces el botón ▲ o ▼ para seleccionar **Dolby Digital** o **PCM**.
- Pulse el botón EXIT para volver a la pantalla normal del televisor.

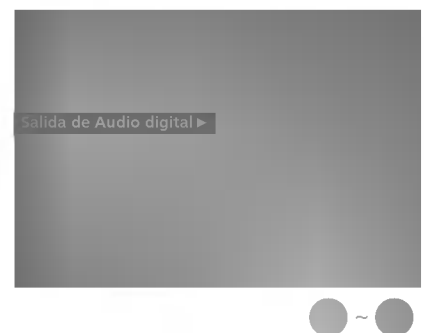

RECEPCIÓN ESTÉREO/DUAL (SÓLO EN MODO ANALÓGICO)

Al seleccionar un programa, la información de sonido para el canal aparece a continuación del número y nombre de programa.

Emisión	Información en Pantalla
Mono	MONO
Estéreo	STEREO
Dual	DUAL I

■ Selección de sonido mono

Las emisoras en estéreo cuyas señales son débiles, se podrán cambiar a mono pulsando el botón I/II dos veces..

La profundidad del sonido es superior en mono.

Para volver al modo estéreo, pulse el botón I/II de nuevo.

■ Selección de idioma emisiones dual

Durante emisiones bilingües (dual) podrá cambiar entre DUAL I, DUAL II o DUAL I+II pulsando repetidamente el botón I/II.

DUAL I Envía el idioma primario emitido a los altavoces.

DUAL II Envía el idioma secundario emitido a los altavoces.

DUAL I+II Envía el idioma a cada altavoz.

RECEPCIÓN NICAM (SÓLO EN MODO ANALÓGICO)

Si la unidad está equipada con el receptor para la recepción de NICAM se podrá recibir sonido digital NICAM (Multiplexación de sonido con compansión casi instantánea) de alta calidad.

Dependiendo del tipo de emisión que se reciba, el usuario puede seleccionar la salida de sonido de la forma siguiente pulsando repetidamente el botón I/II.

- Cuando se reciba NICAM mono, puede seleccionar NICAM MONO o MONO.
- Cuando se reciba NICAM estéreo is received, puede seleccionar NICAM STEREO o MONO.
Si la señal estéreo es débil, cambie a mono.
- Cuando se reciba NICAM dual, puede seleccionar NICAM DUAL I, NICAM DUAL II o NICAM DUAL I+II o MONO.

SELECCIÓN DE SALIDA DE SONIDO

En el modo AV1, AV2, SAV2, AV3, AV4, Component, RGB o HDMI/DVI (o HDMI1/DVI o HDMI2)I, puede seleccionar la salida sonido para los altavoces izquierdo y derecho.

- Pulse repetidamente el botón I/II para seleccionar la salida de sonido.
L+R: La señal audio de la entrada L se dirige al altavoz izquierdo y la señal de la entrada R se dirige al altavoz derecho.
L+L: La señal audio de la entrada L se dirige a los altavoces izquierdo y dere-
R+R: La señal audio de la entrada R se dirige a los altavoces izquierdo y derecho.

MENÚ DEL TELEVISOR / OPCIONES DEL MENÚ HORA ACTUAL

CONFIGURACIÓN DEL RELOJ

El reloj se configura automáticamente al recibir la señal digital. (Puede configurar el reloj si el televisor no dispone de señal DTV.)

Debe ajustar la hora correctamente antes de utilizar la función On/Off timer (Hora conex/desconex).

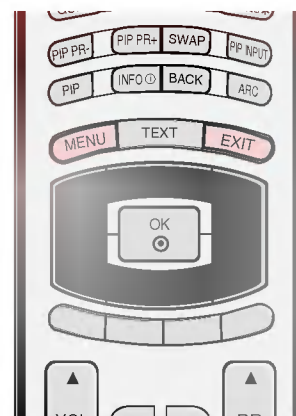

- Pulse el botón MENU y el botón ▲ o ▼ para seleccionar el menú **HORA**.
- Pulse el botón ► y entonces el botón ▲ o ▼ para seleccionar **Reloj**.
- Pulse el botón ► y los botones ▲ o ▼ para seleccionar la opción del año, fecha y hora.

Una vez realizada la selección, utilice los botones ▲ o ▼ para ajustar el año, la fecha y la hora.

- Pulse el botón EXIT para volver a la pantalla normal del televisor o pulse el botón MENU para volver al menú anterior.

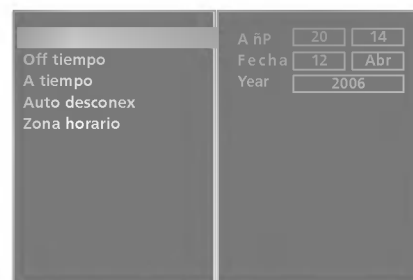

A/OFF TIEMPO

El temporizador de apagado automáticamente cambia el equipo al estado de standby después de que transcurra el tiempo programado.

Dos horas después de que el aparato se haya encendido mediante la función de hora de encendido, volverá automáticamente al modo de espera a menos que se haya pulsado un botón.

Una vez que se ha ajustado la hora de encendido y apagado, estas funciones se activan diariamente a la hora preajustada.

La función de desconexión de tiempo anula la función de conexión de tiempo si ambas funciones se activan al mismo tiempo.

El aparato deberá estar en el modo de espera para que se active el temporizador.

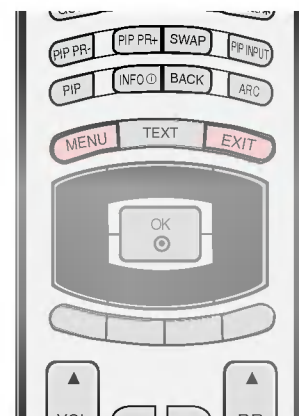

● Pulse el botón MENU y el botón ▲ o ▼ para seleccionar el menú **HORA**.

● Pulse el botón ► y entonces el botón ▲ o ▼ para seleccionar **Off tiempo/A tiempo**.

● Pulse el botón ► y entonces el botón ▲ o ▼ para seleccionar **Conex.**

- Para cancelar la función On/Off timer (Hora conex/desconex.), seleccione **Off (Desconex.)**.

● Pulse el botón ► y entonces el botón ▲ o ▼ para ajustar la hora.

● Pulse el botón ► y entonces el botón ▲ o ▼ para ajustar el minuto.

● Sólo Función A tiempo

- **Programa:** Pulse el botón ► y, a continuación, los botones ▲ o ▼ para seleccionar TV, DTV o Radio en el menú Mode (Modo). Y pulse el botón ► y, a continuación, utilice el botón ▲ o ▼ para seleccionar el programa.

- **Volumen:** Pulse el botón ► y, a continuación, los botones ▲ o ▼ para ajustar el nivel del volumen cuando se enciende el televisor.

● Pulse el botón EXIT para volver a la pantalla normal del televisor o pulse el botón MENU para volver al menú anterior.



MENÚ DEL TELEVISOR / OPCIONES DEL MENÚ HORA ACTUAL

AUTO DESCONEX

Si esta opción está activada y no hay señal de entrada, la unidad se apaga automáticamente transcurridos 10 minutos.

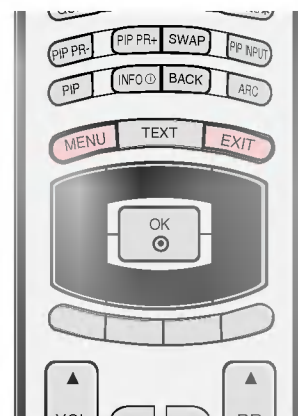

- Pulse el botón MENU y el botón ▲ o ▼ para seleccionar el menú **HORA**.
- Pulse el botón ► y entonces el botón ▲ o ▼ para seleccionar **Auto desconex**.
- Pulse el botón ► y entonces el botón ▲ o ▼ para seleccionar **Conex** o **Descon**.
- Pulse el botón EXIT para volver a la pantalla normal del televisor o pulse el botón MENU para volver al menú anterior.

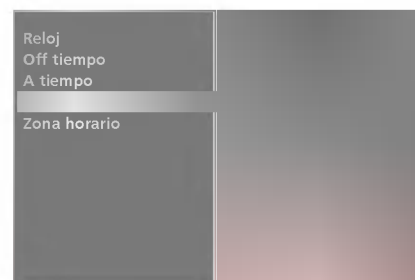

CONFIGURACIÓN DE ZONA HORARIA

La zona horaria cambia automáticamente según el país.



- Pulse el botón MENU y el botón ▲ o ▼ para seleccionar el menú **HORA**.
- Pulse el botón ► y entonces el botón ▲ o ▼ para seleccionar **Time zone**.
- Pulse el botón ► y, a continuación, los botones ▲ o ▼ para seleccionar la zona horaria correspondiente; Madrid GMT+1, Canary GMT, Stockholm GMT+1, Helsinki GMT+2 o Berlin GMT+1.
- Pulse el botón EXIT para volver a la pantalla normal del televisor o pulse el botón MENU para volver al menú anterior.



TEMPORIZADOR DE DESCONEXIÓN

Ya no es necesario que se acuerde de apagar el televisor antes de irse a dormir.

El temporizador cambia automáticamente la unidad al modo de espera a la hora preseleccionada.

- Pulse el botón SLEEP varias veces para seleccionar el número de minutos.
La pantalla ' - - - Min ' aparecerá seguida de 10, 20, 30, 60, 90, 120, 180 y 240.
- Cuando el número de minutos seleccionado aparezca en pantalla, el temporizador comenzará la cuenta atrás durante el número de minutos seleccionado.
- Para ver el tiempo de espera restante, pulse el botón SLEEP una vez.
- Para cancelar el temporizador, pulse el botón SLEEP varias veces hasta que aparezca ' - - - Min '.
- Cuando apague la unidad, ésta liberará el temporizador predefinido.



MENÚ DEL TELEVISOR / OPCIONES DEL MENÚ ESPECIAL

BLOQUEO PARA NIÑOS

Si ya introdujo la contraseña, pulse '0', '0', '0', '0' en el mando a distancia.



● Pulse el botón MENU y el botón ▲ o ▼ para seleccionar el menú **ESPECIAL**.

● Pulse el botón ► y entonces el botón ▲ o ▼ para seleccionar **Sis. Bloqueo**.

● Pulse el botón ► y entonces el botón ▲ o ▼ para seleccionar **Conex.**

Para configurar la contraseña

Pulse el botón ► y, a continuación, utilice los botones NUMÉRICOS para introducir una contraseña de 4 dígitos.

¡No olvide este número!

Vuelva a introducir la contraseña para confirmarla.

Si olvida la contraseña, pulse '7', '7', '7', '7' en el mando a distancia.

● Pulse el botón EXIT para volver a la pantalla normal del televisor o pulse el botón MENU para volver al menú anterior.

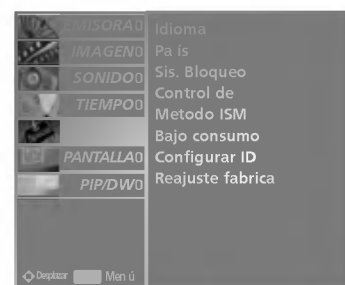

PARENTAL CONTROL (BLOQUEO PATERNO)

Permite bloquear programas de canales específicos, clasificaciones por edades y fuentes externas.

Es necesario introducir una contraseña para poder acceder a este menú.

La unidad está programada para recordar la última opción configurada, incluso si se apaga la unidad.

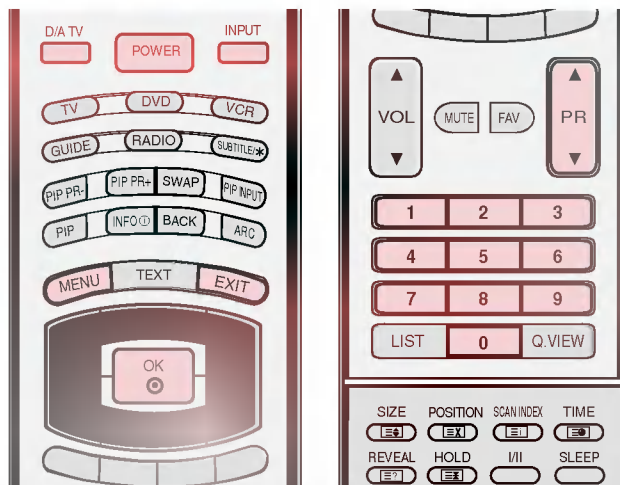

- Pulse el botón MENU y el botón ▲ o ▼ para seleccionar el menú **ESPECIAL**.
- Pulse el botón ► y a continuación, utilice el botón ▲ o ▼ para seleccionar Parental control (Bloqueo paterno). Seguidamente, pulse el botón ► para introducir la contraseña.
El TV viene predefinido con la contraseña inicial "0-0-0-0".
- Pulse el botón ► y entonces el botón ▲ o ▼ para seleccionar Parental guidance o Clave segur.

Parental guidance (Guía paterna)

Impide que los niños puedan ver determinados programas para adultos, según los límites de clasificación por edades establecidos.

Child lock (Clave segur.)

La unidad se puede ajustar de modo que el mando a distancia sea necesario para controlarlo. Esta función se puede usar para evitar el uso no autorizado.

- Pulse el botón ▲ o ▼ para realizar los ajustes necesarios.
- Pulse el botón EXIT para volver a la pantalla normal del televisor o pulse el botón MENU para volver al menú anterior.

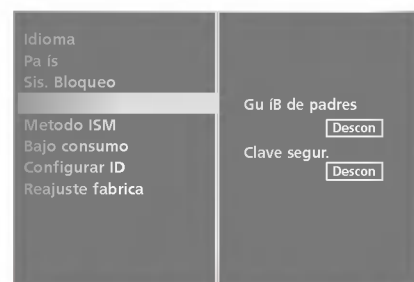
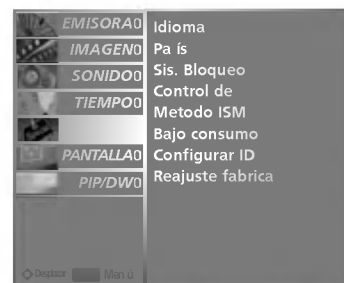

Cuando el bloqueo para niños está 'On' (activado), si el monitor se apaga con el mando a distancia, pulse el botón INPUT, PR ▲ o ▼ en el monitor o POWER, INPUT, D/A TV, PR ▲ o ▼ en el mando a distancia.

Cuando el bloqueo para niños está 'On' (activado), aparecerá el mensaje ' Clave segur.' (bloqueo para niños) en la pantalla cuando se pulse cualquier botón en el panel frontal.

MÉTODO ISM (REDUCCIÓN DE PERMANENCIA DE IMAGEN)

Las imágenes fijas congeladas de fuentes de PC o de videojuegos que aparecen en la pantalla durante mucho tiempo pueden terminar por generar imágenes con neblina que no desaparecen incluso si se cambia de canal. Haga lo posible por no tener una imagen fija durante mucho tiempo en la pantalla.

Esta función no está disponible en los modelos 32/37/42LC2D.

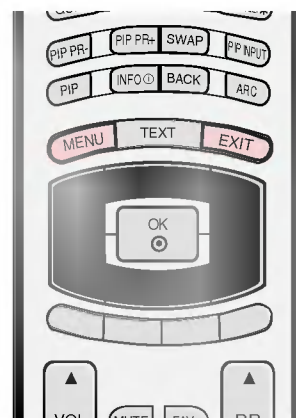

- Pulse el botón MENU y el botón ▲ o ▼ para seleccionar el menú **ESPECIAL**.
- Pulse el botón ► y entonces el botón ▲ o ▼ para seleccionar **Metodo ISM**.
- Pulse el botón ► y, a continuación, los botones ▲ o ▼ para seleccionar las opciones **Normal**, **Imagen Nítida**, **Orbiter** o **Inversión**.

Si no es necesario utilizar ninguna de estas funciones, elija la opción **Normal**.

Imagen Nítida

La opción White Wash (Imagen nítida) elimina las imágenes permanentes de la pantalla.

Nota: es posible que ciertas imágenes demasiado permanentes no desaparezcan ni siquiera con esta función.

Orbiter

La opción Orbiter ayuda a evitar imágenes con neblina. Sin embargo, lo mejor es no permitir imágenes fijas en pantalla durante mucho tiempo. Para evitar imágenes fijas en pantalla, la pantalla se desplazará cada dos minutos.

Inversión

Se trata de una función para invertir el color del panel de la pantalla. El color del panel se invierte de forma automática cada 30 minutos.

- Pulse el botón EXIT para volver a la pantalla normal del televisor o pulse el botón MENU para volver al menú anterior.

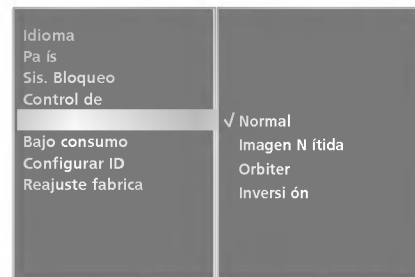
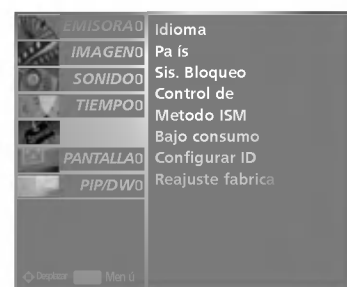

BAJO CONSUMO

Se trata de la función para reducir el consumo de energía de la unidad.

Esta función no está disponible en los modelos 32/37/42LC2D. .

- Pulse el botón MENU y el botón ▲ o ▼ para seleccionar el menú **ESPECIAL**.
- Pulse el botón ► y entonces el botón ▲ o ▼ para seleccionar **Bajo consumo**.
- Pulse el botón ► y entonces el botón ▲ o ▼ para seleccionar **Conex** o **Descon**.
- Pulse el botón EXIT para volver a la pantalla normal del televisor o pulse el botón MENU para volver al menú anterior.

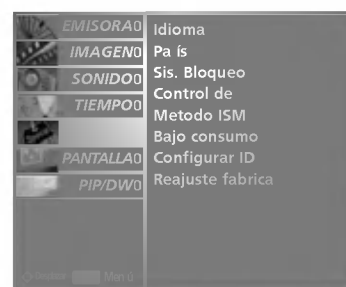
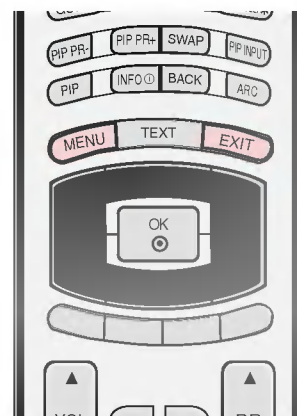

FACTORY RESET (RESTABLECER)

Utilice esta opción para restablecer todas las opciones de los menús en los valores predeterminados de fábrica. Esta función borra todos los programas de televisión. Para iniciar el restablecimiento, introduzca una contraseña de 4 dígitos en la pantalla Lock System (Bloquear sistema). ¡No olvide este número!

Si olvida la contraseña, pulse '7', '7', '7', '7' en el mando a distancia.

- Pulse el botón MENU y el botón ▲ o ▼ para seleccionar el menú **ESPECIAL**.
- Pulse el botón ► y entonces el botón ▲ o ▼ para seleccionar **Reajuste fabrica**.
- Pulse el botón ► para restablecer las opciones de los menús en sus valores originales.

Una vez finalizado el restablecimiento, la unidad se reiniciará.

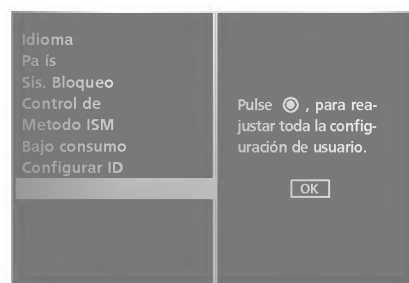
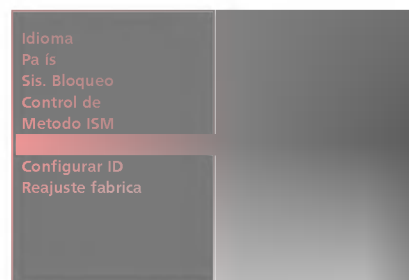

MENÚ DEL TELEVISOR / OPCIONES DEL MENÚ PANTALLA

CONFIG. AUTOMÁTICO (SÓLO EN EL MODO RGB [PC])

Esta función se utiliza para el ajuste automático de la posición, el reloj y la fase de la pantalla.

La imagen mostrada desaparecerá durante unos segundos mientras este proceso esté en curso.

Aunque la imagen todavía no sea correcta, su Monitor está funcionando correctamente, aunque necesita ajustes adicionales.

No es necesario ejecutar las funciones de Config. auto (configuración automática) para el modo HDMI.

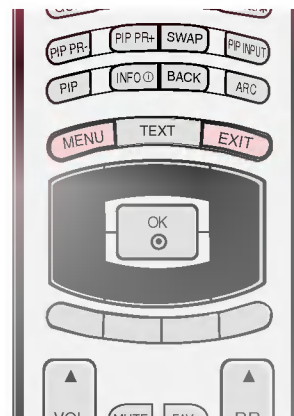

● Pulse el botón MENU y el botón ▲ o ▼ para seleccionar el menú **PANTALLA**.

● Pulse el botón ► y entonces el botón ▲ o ▼ para seleccionar **Config. auto**.

● Pulse el botón ► para iniciar **Config. auto**.

Cuando la acción de **Config. auto** haya terminado, aparecerá el mensaje OK en la pantalla.

Si la posición de la imagen sigue sin ser correcta, intente realizar el ajuste automático de nuevo.

Si la imagen necesita más ajustes tras el ajuste automático en modo RGB (PC), puede utilizar la opción **Config. Manual**.

● Pulse el botón EXIT para volver a la pantalla normal del televisor o pulse el botón MENU para volver al menú anterior.

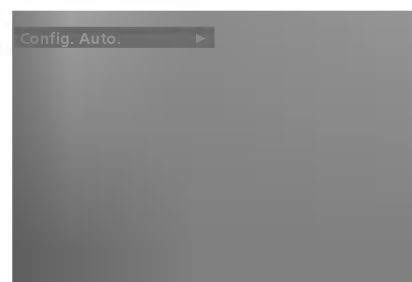

CONFIGURACIÓN MANUAL

Si la imagen no es clara después de hacer un ajuste automático y, en concreto, los caracteres siguen vibrando, ajuste manualmente la fase de la imagen.

Para corregir el tamaño de la pantalla, ajuste Reloj.

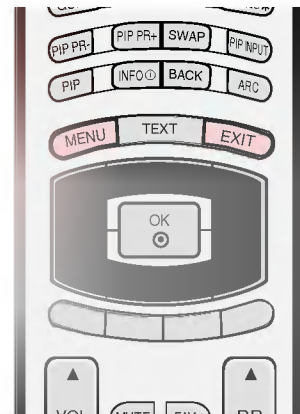

- Pulse el botón MENU y el botón ▲ o ▼ para seleccionar el menú **PANTALLA**.
- Pulse el botón ► y entonces el botón ▲ o ▼ para seleccionar **Config. Manual**.
- Pulse el botón ► y, a continuación, utilice el botón ▲ o ▼ para seleccionar **Fase**, **Reloj**, **Posición H** o **Posición V**.

Reloj Esta función se utiliza para minimizar la aparición de barras o bandas verticales en el fondo de la pantalla. El tamaño de la pantalla horizontal también cambiará.

Fase Esta función permite eliminar todo el ruido horizontal y limpiar o definir más la imagen de los caracteres.

- Pulse el botón ◀ o ▶ para realizar los ajustes necesarios.
- Pulse el botón EXIT para volver a la pantalla normal del televisor o pulse el botón MENU para volver al menú anterior.

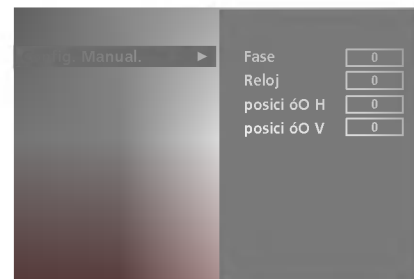

- La opción funciona en los modos siguientes : RGB[PC], RGB[DTV], COMPONENT (480p/576p/720p/1080i), HDMI (480p/576p/720p/1080i).
- Las opciones **Fase** y **Reloj** no están disponibles en los modos RGB[DTV], COMPONENT (480p/576p/720p/1080i), HDMI (480p/576p/720p/1080i).

CONFIGURACIÓN DEL FORMATO DE IMAGEN

Puede ver Ud. la televisión en varios formatos de imagen: Espectaculo, Pantalla llena (opción), Original, 4:3, 16:9, 14:9 y Zoom. Si se deja una imagen fija demasiado tiempo en pantalla, ésta podría quedar impresa y permanecer visible.

Es posible que los resultados no sean buenos en modo completo. Si es así, cambie a otro modo. Puede ajustar la proporción de ampliación con los botones ▲ o ▼.



● Pulse el botón MENU y el botón ▲ o ▼ para seleccionar el menú **PANTALLA**.

● Pulse el botón ► y entonces el botón ▲ o ▼ para seleccionar ARC.

● Pulse el botón ► y entonces el botón ▲ o ▼ para seleccionar Espectaculo, Pantalla Llena(opción), Original, 4:3, 16:9, 14:9, Zoom1 o Zoom2.

● Espectaculo

Cuando el TV recibe la señal de pantalla panorámica, podrá ajustar la imagen horizontalmente, con proporción no lineal, para ocupar toda la pantalla.

● Pantalla Llena(opción)

Cuando el TV recibe la señal de pantalla panorámica, podrá ajustar la imagen horizontalmente o verticalmente, con proporción lineal, para ocupar toda la pantalla. (Esta función no está disponible con señales NTSC.)

● Original

Cuando el TV recibe la señal de pantalla panorámica, cambiará automáticamente al formato de imagen que deba enviarse.

● 4:3

Al realizar la selección podrá ver imágenes con una relación de aspecto original 4:3 y franjas grises a la izquierda y derecha de la imagen.

● 16:9 (Wide)

Al realizar la selección podrá ajustar la imagen horizontalmente, con proporciones lineales, para ocupar toda la pantalla (útil para ver DVD con formato 4:3).

● 14:9

Usted podrá disfrutar el formato imagen 14:9 o de cualquier programa de TV a través del modo 14:9. La pantalla 14:9 se ve apenas como ese pero la pantalla 4:3 se magnifica el al superior e inferior e izquierdo/derecho de modo que la pantalla 14:9 sea llena.

● Zoom

Al realizar la selección podrá ver la imagen sin ninguna alterancia y ocupando toda la pantalla. Sin embargo, las secciones inferior y superior de la imagen aparecerán cortadas.

● Pulse el botón EXIT para volver a la pantalla normal del televisor o pulse el botón MENU para volver al menú anterior.

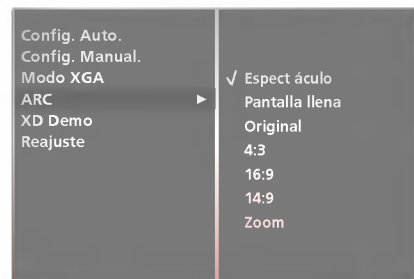

- Puede seleccionar solamente 4:3 y 16:9 (Panorámico) en modo RGB[PC], HDMI[PC].
- Puede seleccionar solamente 4:3, 16:9 (Panorámico) y Zoom en modo RGB[DTV], HDMI[DTV], Component [DTV].
- Puede seleccionar solamente Espectaculo, Pantalla Llena (opción), 4:3, 16:9 (Panorámico), 14:9 y Zoom en modo Component [480i/576i].

SELECCIÓN DEL MODO VGA/XGA PANORÁMICO

Para ver una imagen normal, haga coincidir la resolución del modo RGB y la selección del modo VGA/XGA.

La opción funciona en los modos siguientes: modo RGB[PC], HDMI[PC].

- Pulse el botón MENU y el botón ▲ o ▼ para seleccionar el menú **PANTALLA**.
- Pulse el botón ► y, después, utilice los botones ▲ o ▼ para seleccionar el modo Modo XGA (o el Modo VGA).
- Pulse el botón ► y, después, utilice los botones ▲ o ▼ para seleccionar la resolución del modo VGA/XGA que desee.
- Pulse el botón EXIT para volver a la pantalla normal del televisor o pulse el botón MENU para volver al menú anterior.

XD DEMO

- Utilícelo para ver la diferencia entre XD demo encendida y XD Demo apagada.
- Esta función no está disponible en los modos RGB[PC], HDMI[PC].

- Pulse el botón MENU y el botón ▲ o ▼ para seleccionar el menú **PANTALLA**.
- Pulse el botón ► y entonces el botón ▲ o ▼ para seleccionar XD Demo.
- Pulse el botón ► para iniciar XD Demo.
- Para detener la función XD Demo, pulse el botón EXIT.

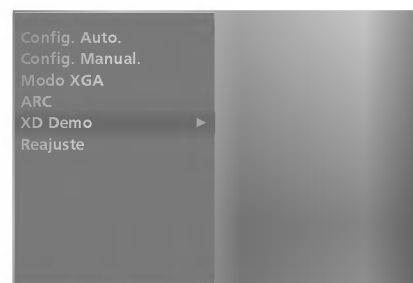
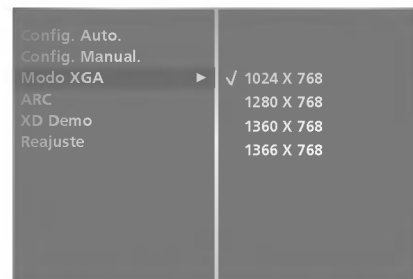
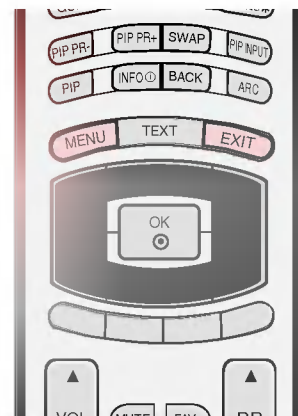

INICIALIZACIÓN (REAJUSTE DE LOS VALORES ORIGINALES DE FÁBRICA)

Esta función está operativa en el modo actual.
Para inicializar el valor ajustado.



- Pulse el botón MENU y el botón ▲ o ▼ para seleccionar el menú **PANTALLA**.
- Pulse el botón ► y entonces el botón ▲ o ▼ para seleccionar **Reajuste**.
- Pulse el botón ►.

Si la opción PIP está activada, podrá inicializar las funciones PIP size (Tamaño PIP), PIP position (Posición PIP), PIP Transparency (Transparencia PIP) y el tamaño de la doble imagen.

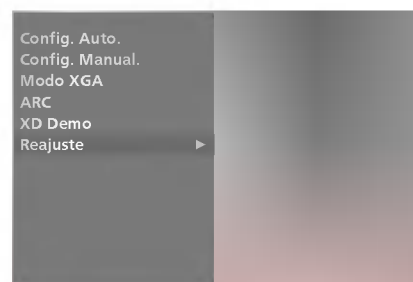
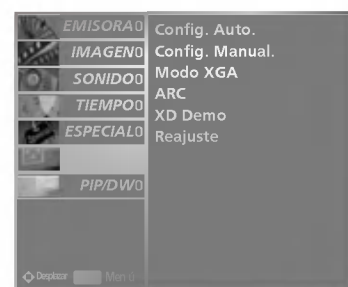

APÉNDICE

AJUSTE EXTERNO

Conecte al conector de entrada RS-232C un dispositivo de control externo (como, por ejemplo, un ordenador, o un sistema de control de audio/vídeo) para controlar las funciones del monitor externamente.

Conecte el puerto serie del dispositivo de control al conector RS-232C situado en el panel trasero del monitor.

Nota: El monitor no incluye cables de conexión RS-232C.

Ajuste RS-232C

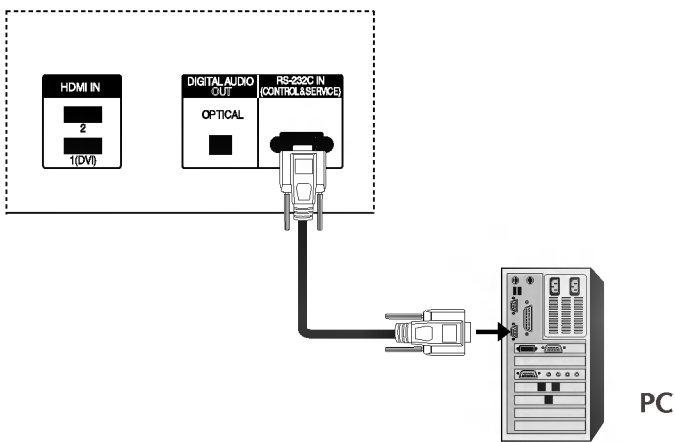

Tipo de Conector : Macho D-Sub de 9 Pines

1	Sin conexión
2	RXD (Recibir datos)
3	TXD (Transmitir datos)
4	DTR (Equipo terminal de datos (DTE) listo)
5	GND
6	DSR (Equipo de comunicación de datos (DCE) listo)
7	RTS (Listo para enviar)
8	CTS (Libre para enviar)
9	Sin conexión

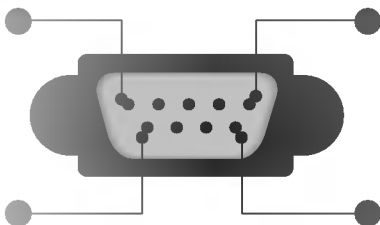

APÉNDICE

Configuraciones RS-232C

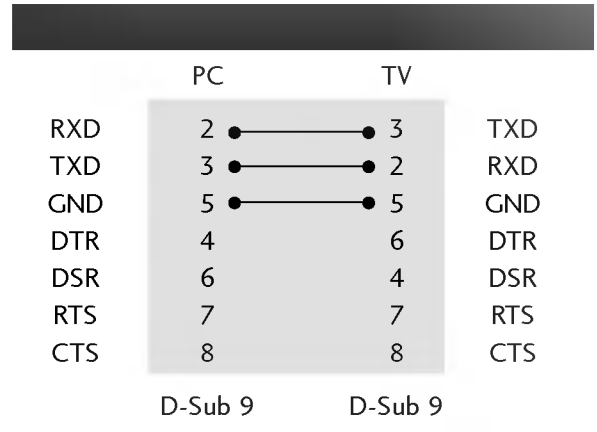
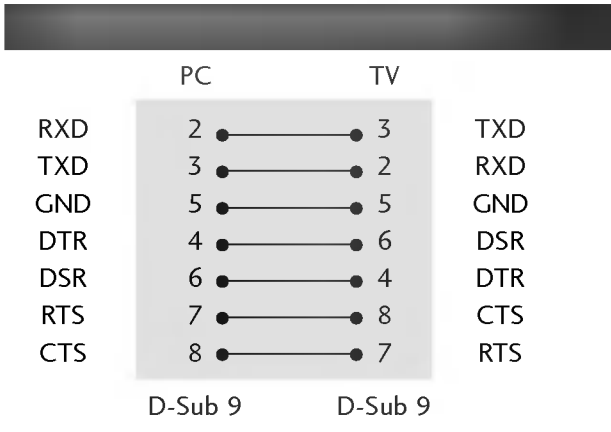

SET ID (CONFIGURAR ID)

Use esta función para especificar el número de identificación (ID) del monitor.
Véase la "Correspondencia de datos reales"1' (Consulte p.88).

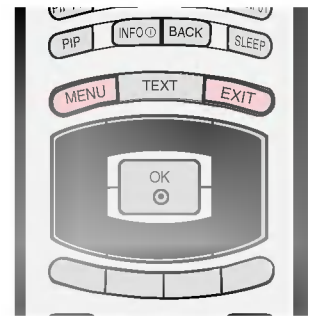

- Pulse el botón MENU y el botón ▲ o ▼ para seleccionar el menú **ESPECIAL**.

- Pulse el botón ► y entonces el botón ▲ o ▼ para seleccionar Set ID.

- Pulse el botón ► y a continuación pulse el botón ◀ o ▶ para ajustar el valor de Set ID hasta elegir el número de identificación del monitor deseado.
Para ajustar el valor de puede elegir cualquier valor comprendido entre 1 y 99.

- Pulse el botón EXIT para volver a la pantalla normal del televisor o pulse el botón MENU para volver al menú anterior.

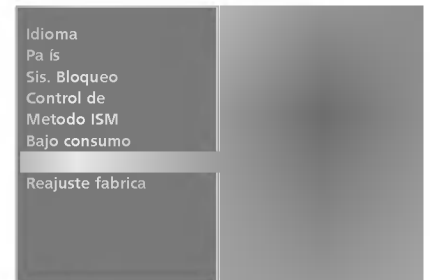

Parámetros de comunicación

- Ancho de banda : 9600 bps (UART)
- Longitud de los datos : 8 bits
- Paridad : Ninguna
- Bit de parada : 1 bit
- Código de comunicación: código ASCII
- Utilice un cable (inverso) cruzado.

Lista de consulta de comandos

01. Encendido	k	a	0 ~ 1
02. Selección de entrada	k	b	Consulte p. 84
03. Relación de aspecto	k	c	Consulte p. 84
04. Desactivar pantalla	k	d	0 ~ 1
05. Desactivar sonido	k	e	0 ~ 1
06. Control de volumen	k	f	0 ~ 64
07. Contraste	k	g	0 ~ 64
08. Brillo	k	h	0 ~ 64
09. Color	k	i	0 ~ 64
10. Tono de color	k	j	0 ~ 64
11. Definición	k	k	0 ~ 64
12. Seleccionar OSD	k	l	0 ~ 1
13. Selección del sonido de la PIP	k	m	0 ~ 1
14. PIP/Twin (DW)	k	n	Consulte p. 85
15. Posición de PIP	k	q	0 ~ 3
16. Balance	k	t	0 ~ 64
17. Temperatura de color	k	u	0 ~ 3
18. Ajuste del rojo	k	v	0 ~ 50
19. Ajuste del verde	k	w	0 ~ 50
20. Ajuste del azul	k	\$	0 ~ 50
21. Selección de entrada de PIP	k	y	Consulte p. 86
22. Estado anormal	k	z	0 ~ a
23. Método ISM	j	p	Consulte p. 86
24. Energía Baja	j	q	0 ~ 1
25. Configuración de la pila de "Obt"	j	r	1 ~ FE
26. Configuración de la pila de "Oba"	j	s	1 ~ 3
27. PIP Tamaño	j	t	0 ~ 20
28. Autoajuste	j	u	1
29. Selección de programa	m	a	Consulte p. 87
30. Enviar cable IR	m	c	Key Code
31. Seleccionar entrada (Main)	x	b	Consulte p. 88
32. Seleccionar entrada (PIP)	x	y	Consulte p. 88

* Al configurar el 22 ~ 32, no se muestra un menú en pantalla.

Protocolo de transmisión / recepción

Transmisión

[Comando1][Comando2][][ID del equipo][][Datos][Cr]

- * [Comando 1] : Selecciona el comando para controlar el equipo PDP. (j, k, m o x)
- * [Comando 2] : Selecciona el comando para controlar el equipo PDP.
- * [ID del equipo] : Identificación del equipo. El número de identificación del monitor puede establecerse en el menú Especial. Véase la página 34. Puede elegirse cualquier valor comprendido entre 1 y 99. Si se selecciona "0" como valor de "ID del PDP conectado". El ID de configuración se indica como decimal (1~99) en el menú y como Hexadecimal (0x0~0x63) en el protocolo de transmisión/recepción.
- * [DATOS] : Transmite los datos del comando. Transmite "FF" para leer el estado de comando.
- * [Cr] : Retorno de carro (Tecla "Intro") Código ASCII "0x0D"
- * [] : Código ASCII 'espacio (0x20)'

Reconocimiento afirmativo

[Command2][][ID del equipo][][OK][Datos][x]

- * El monitor transmite un acuse de recibo (ACK) con este formato al recibir datos anormales desde funciones no viables o errores de comunicación.

Reconocimiento de error

[Command2][][ID del equipo][][NG][Datos][x]

- * El monitor transmite un acuse de recibo (ACK) con este formato al recibir datos anormales desde funciones no viables o errores de comunicación.

Datos1: código no admitido
2: función no admitida

01. Encendido (Comando 2 : a)

- Para controlar el encendido/apagado del monitor.

Transmisión

[k][a][][ID del equipo][][Datos][Cr]

Datos 0 : Apagarf 1 : Encender

Reconocimiento

[a][][ID del equipo][][OK][Datos][x]

- Para mostrar el estado de encendido / apagado.

Transmisión

[k][a][][ID del equipo][][FF][Cr]

Reconocimiento

[a][][ID del equipo][][OK][Datos][x]

* Si otras funciones transmiten "FF" con este formato, la respuesta de reconocimiento presenta el estado de laprespectiva función.

02. Selección de entrada (Comando 2 : b)

- Para seleccionar la fuente de entrada del monitor.
También se puede seleccionar una fuente de entrada usando el botón INPUT del mando de control a distancia del monitor.

Transmisión

[k][b][][ID del equipo][][Datos][Cr]

Data 0 : DTV 4 : Component
 1 : Analogue 6 : RGB-DTV
 2 : AV1 7 : RGB-PC
 3 : AV2

Reconocimiento

[b][][ID del equipo][][OK][Datos][x]

03. Relación de aspecto (Comando 2 : c) (Main Picture Size)

- Para ajustar el formato de la pantalla.
También se puede ajustar el formato de la pantalla usando el botón ARC (Aspect Ratio Control) del mando de control a distancia, o desde el menú PANTALLA.

Transmisión

[k][c][][ID del equipo][][Datos][Cr]

Data 1 : Pantalla normal (4:3)
 2 : Pantalla ancha (16:9)
 3 : Horizon (Spectacle)
 4 : Zoom
 6 : Original
 7 : 14:9
 8 : Pantalla llenal

Reconocimiento

[c][][ID del equipo][][OK][Datos][x]

* Usando la entrada de PC, se puede seleccionar una relación de aspecto de 16:9 o de 4:3.

04. Desactivar pantalla (Comando 2 : d)

- Para desactivar o activar la pantalla.

Transmisión

[k][d][][ID del equipo][][Datos][Cr]

Datos 0 : Desactivar pantalla (Desaparece la imagen)
 1 : Anular desactivar pantalla (Aparece la imagen)

Reconocimiento

[d][][ID del equipo][][OK][Datos][x]

05. Desactivar sonido (Comando 2 : e)

- Para desactivar o activar el sonido.
También se puede desactivar el sonido usando el botón MUTE del mando a distancia.

Transmisión

[k][e][][ID del equipo][][Datos][Cr]

Datos 0 : Desactivar sonido (Desaparece el sonido)
 1 : Anular desactivar sonido (Se escucha el sonido)

Reconocimiento

[e][][ID del equipo][][OK][Datos][x]

06. Control de volumen (Comando 2 : f)

- Para ajustar el volumen.
También puede ajustarse el volumen con los botones de control de volumen del mando a distancia.

Transmisión

[k][f][][ID del equipo][][Datos][Cr]

Datos Mín. : 0 – Máx. : 64

* Véase la "Correspondencia de datos reales 1" (Consulte p.88)

Reconocimiento

[f][][ID del equipo][][OK][Datos][x]

07. Contraste (Comando 2 : g)

- Para ajustar el contraste de la pantalla.
También puede ajustarse el contraste en el menú IMAGEN.

Transmisión

[k][g][][ID del equipo][][Datos][Cr]

Datos Mín. : 0 – Máx. : 64

* Véase la "Correspondencia de datos reales 1" (Consulte p.88)

Reconocimiento

[g][][ID del equipo][][OK][Datos][x]

08. Brillo (Comando 2 : h)

- Para ajustar el brillo de la pantalla.
También puede ajustarse el brillo en el menú IMAGEN.

Transmisión

[k][h][][ID del equipo][][Datos][Cr]

Datos Mín. : 0 – Máx. : 64

* Véase la "Correspondencia de datos reales 1" (Consulte p.88)

Reconocimiento

[h][][ID del equipo][][OK][Datos][x]

09. Color (Comando 2 : i)

- ▶ Para ajustar el color de la pantalla. También puede ajustarse el color en el menú IMAGEN.

Transmisión

[k][i][][ID del equipo][][Datos][Cr]

Datos Mín. : 0 – Máx. : 64
 * Véase la "Correspondencia de datos reales 1" (Consulte p.88)

Reconocimiento

[i][][ID del equipo][][OK][Datos][x]

10. Tono de color (Comando 2 : j) (opción)

- ▶ Para ajustar el tono de color de la pantalla. También puede ajustarse el tono de color en el menú IMAGEN.

Transmisión

[k][j][][ID del equipo][][Datos][Cr]

Datos Mín. : 0 – Máx. : 64
 * Véase la "Correspondencia de datos reales 1" (Consulte p.88)

Reconocimiento

[j][][ID del equipo][][OK][Datos][x]

11. Definición (Comando 2 : k)

- ▶ Para ajustar la definición de la pantalla. También puede ajustarse la definición de la pantalla en el menú IMAGEN.

Transmisión

[k][k][][ID del equipo][][Datos][Cr]

Datos Mín. : 0 – Máx. : 64
 * Véase la "Correspondencia de datos reales 1" (Consulte p.88)

Reconocimiento

[k][][ID del equipo][][OK][Datos][x]

12. Selección de OSD (Comando 2 : l)

- ▶ Para activar o desactivar los controles en pantalla (OSD).

Transmisión

[k][l][][ID del equipo][][Datos][Cr]

Datos 0 : Desactivar 1 : Activar controles en pantalla
 controles en pantalla pantalla

Reconocimiento

[l][][ID del equipo][][OK][Datos][x]

13. Modo de control externo (Comando 2 : m)

- ▶ Para bloquear los controles del panel delantero del monitor y del mando.

Transmisión

[k][m][][ID del equipo][][Datos][Cr]

Datos 0 : Bloquear Apagado 1 : Bloquear Encendido

Reconocimiento

[m][][ID del equipo][][OK][Datos][x]

* Si no utiliza el mando a distancia, emplee este modo. Cuando la alimentación principal de energía está en on/off, se desactiva el bloqueo de control externo.

14. PIP / Twin (DW) (Comando 2 : n)

- ▶ Para controlar las funciones de "imagen dentro de la imagen" (PIP / Modo de Doble Imagen (Twin Picture). También se puede controlar las funciones PIP/DW con el botón de imagen PIP o TWIN PICTURE del mando a distancia o desde el menú PIP/DW.

Transmisión

[k][n][][ID del equipo][][Datos][Cr]

Datos 0: PIP/DW apagado 3: DW2
 1: PIP 5: POP
 2: DW1

Reconocimiento

[n][][ID del equipo][][OK][Datos][x]

15. Posición de la imagen PIP (Comando 2 : q)

- ▶ Para seleccionar la posición de la subimagen en el modo PIP. También puede ajustarse la posición de la subimagen usando el botón POSITION del mando de control a distancia o en el menú PIP/DW.

Transmisión

[k][q][][ID del equipo][][Datos][Cr]

Datos 0 : Ángulo inferior derecho de la pantalla
 1 : Ángulo inferior izquierdo de la pantalla
 2 : Ángulo superior izquierdo de la pantalla
 3 : Ángulo superior derecho de la pantalla

Reconocimiento

[q][][ID del equipo][][OK][Datos][x]

16. Balance (Comando 2 : t)

- ▶ Para ajustar el balance. También puede ajustarse el balance en el menú Sonido.

Transmisión

[k][t][][ID del equipo][][Datos][Cr]

Datos Mín. : 0 – Máx. : 64
 * Véase la "Correspondencia de datos reales 1" (Consulte p.88)

Reconocimiento

[t][][ID del equipo][][OK][Datos][x]

17. Temperatura de color (Comando 2 : u)

- ▶ Para ajustar la temperatura de color. También puede ajustar CSM en el menú IMAGEN.

Transmisión

[k][u][][ID del equipo][][Datos][Cr]

Datos 0: Fresco 1: Normal 2: Caliente 3: Usuario

Reconocimiento

[u][][ID del equipo][][OK][Datos][x]

18. Ajuste del rojo (Comando 2 : v)

► Para ajustar el rojo en temperatura de color.

Transmisión

[k][v][][ID del equipo][][Datos][Cr]

Datos Mín. : 0 – Máx. : 50

* Véase la "Correspondencia de datos reales 1" (Consulte p.88)

Reconocimiento

[v][][ID del equipo][][OK][Datos][x]

19. Ajuste del verde (Comando 2 : w)

► Para ajustar el verde en temperatura de verde.

Transmisión

[k][w][][ID del equipo][][Datos][Cr]

Datos Mín. : 0 – Máx. : 50

* Véase la "Correspondencia de datos reales 1" (Consulte p.88)

Reconocimiento

[w][][ID del equipo][][OK][Datos][x]

20. Ajuste del azul (Comando 2 : \$)

► Para ajustar el azul en temperatura de verde.

Transmisión

[k][\$][][ID del equipo][][Datos][Cr]

Datos Mín. : 0 – Máx. : 50

* Véase la "Correspondencia de datos reales 1" (Consulte p.88)

Reconocimiento

[\$][][ID del equipo][][OK][Datos][x]

21. Selección de entrada de PIP (Comando 2 : y)

► Para seleccionar la fuente de entrada de la subimagen en el modo PIP / Modo de Doble Imagen (Twin Picture).

Transmisión

[k][y][][ID del equipo][][Datos][Cr]

Data 0 : DTV	4 : Component
1 : Analógico	6 : RGB-DTV
2 : AV1	7 : RGB-PC
3 : AV2	

Reconocimiento

[y][][ID del equipo][][OK][Datos][x]

22. Estado anormal (Comando 2 : z)

► Para reconocer un estado anormal.

Transmisión

[k][z][][ID del equipo][][FF][][Cr]

Datos FF : Read

Reconocimiento

[z][][ID del equipo][][OK][Datos][x]

Datos 0 : Normal (Encendido y la señal existe)

- 1 : Sin señal (Encendido)
- 2 : Apagar el monitor empleando el mando a distancia
- 3 : Apagar el monitor empleando la función desconexión "Sleep time"
- 4 : Apagar el monitor empleando la función RS-232C
- 5 : 5V no funcionan
- 6 : AC no funciona
- 7: Apagar el monitor empleando la función Alarma del Ventilador
- 8: Apagar el monitor empleando la función Off time
- 9: Apagar el monitor empleando la función Auto Sleep
- a: Apagar el monitor empleando la función On time

* Esta función es de "sólo lectura".

23. Método ISM

(Comando 1 : j, Comando 2 : p)

► Para controlar el método ISM. También puede ajustar el Método ISM en el menú ESPECIAL.

Esta función no está disponible en los modelos 32/37/42LC2D.

Transmisión

[j][p][][ID del equipo][][Datos][Cr]

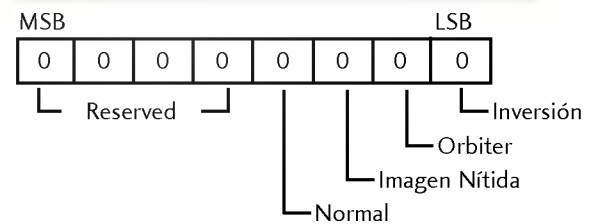

7	6	5	4	3	2	1	0	Function
							1	Inversión ON
						1		Orbiter On
					1			Imagen Nítida On
				1				Normal On
x	x	x	x					Reserved

Reconocimiento

[p][][ID del equipo][][OK/NG][Datos][x]

24. Energía Baja(Comando 1 : j, Comando 2 : q)

- ▶ Para reducir el consumo de energía del monitor. También puede seleccionar Energía Baja en el menú ESPECIAL. Esta función no está disponible en los modelos 32/37/42LC2D.

Transmisión

[j][q][][ID del equipo][][Datos][][Cr]

Datos 0 : Descon
1 : Conex

Reconocimiento

[q][][ID del equipo][][OK/NG][Datos][x]

25. Configuración de la hora del "Orbiter" (Comando 1 : j, Comando 2 : r)

- ▶ Para ajustar el tiempo de funcionamiento del "Orbiter". Esta función no está disponible en los modelos 32/37/42LC2D.

Transmisión

[j][r][][ID del equipo][][Datos][][Cr]

Datos Mín. : 1 – Máx. : FE
* Véase la "Correspondencia de datos reales 1"

Reconocimiento

[r][][ID del equipo][][OK/NG][Datos][x]

26. Configuración de los píxeles del "Orbiter" (Comando 1 : j, Comando 2 : s)

- ▶ Para ajustar el número de píxeles en función "Orbiter". Esta función no está disponible en los modelos 32/37/42LC2D.

Transmisión

[j][s][][ID del equipo][][Datos][Cr]

Datos Mín. : 1 – Máx. : 3
* Véase la "Correspondencia de datos reales 1"

Reconocimiento

[s][][ID del equipo][][OK/NG][Datos][x]

27. Ajuste del tamaño de la imagen secundaria (Comando 1 : j, Comando 2 : t)

- ▶ Pulse el botón Tamando Ventana. Pulse el botón ◀/▶ para ajustar el tamaño de la imagen secundaria.

Transmisión

[j][t][][ID del equipo][][Datos][Cr]

Datos Mín. : 0 – Máx. : 20
* Véase la "Correspondencia de datos reales 1"

Reconocimiento

[t][][ID del equipo][][OK/NG][Datos][x]

28. Autoajuste (Comando 1 : j, Comando 2 : u)

- ▶ Ajusta automáticamente la posición de la imagen y elimina cualquier temblor de la imagen.

Transmisión

[j][u][][ID del equipo][][Datos][Cr]

Datos 1: To set

Reconocimiento

[u][][ID del equipo][][OK/NG][Datos][x]

29. Selección de programa (Comando 1 : m, Comando 2 : a)

- ▶ Para seleccionar un programa para la imagen principal.

Transmisión

[m][a][][ID del equipo][][Datos0][][Datos1][][Datos2][Cr]

Datos 0 :High canal datos

Datos 1 :Low cana datos

ex. No. 47 -> 00 2F (2FH)
No. 394 -> 01 88 (188H)

Datos 2 0x00 : ATV Main

0x01 : ATV Sub

0x10 : DTV Main

0x11 : DTV Sub

canal datos

Analógico - Mín: 00 ~ Máx: 63 (0~99)

Digital - Mín: 00 ~ Máx: 3E7 (0~999)

ex) En ATV Main o DTV Sub modo

1. Automático de programas o Manual de programas

2. "ma 1 00 08 00" --> Seleccione 8 canal (ATV Main)

3. "ma 1 00 0E 11" --> Seleccione 14 canal (DTV Sub)

Reconocimiento

[a][][ID del equipo][][OK/NG][Datos][x]

Datos Mín. : 00 – Máx. : FE

30. Enviar cable IR (Comando 1 : m, Comando 2 : c)

- ▶ Para enviar código remoto IR.

Transmisión

[m][c][][ID del equipo][][Datos][Cr]

Datos Enviar cable IR - Consulte P. 90

Reconocimiento

[c][][ID del equipo][][OK/NG][Datos][x]

31. Seleccionar entrada (Comando 1 : x, Comando 2 : b) (Entrada imagen principal)

► Para seleccionar la fuente de entrada del TV.

Transmisión

[x][b][][ID del equipo][][Datos][Cr]

Datos Estructura

MSB				LSB			
0	0	0	0	0	0	0	0
└─Entrada externa┘				└─Número de entrada┘			

Entrada externa				Datos
0	0	0	0	DTV
0	0	0	1	Analogue
0	0	1	0	AV
0	0	1	1	SAV
0	1	0	0	Component
0	1	0	1	RGB-DTV
0	1	1	0	RGB-PC
1	0	0	1	HDMI-DTV
1	0	1	0	HDMI-PC

Número de entrada				Datos
0	0	0	0	Input1
0	0	0	1	Input2
0	0	1	0	Input3
0	0	1	1	Input4
0	1	0	0	Input5
0	1	0	1	Input6

Reconocimiento

[b][][ID del equipo][][OK/NG][Datos][x]

32. Seleccionar entrada (Comando 1 : x, Comando 2 : y)

► Para ajustar la fuente de entrada para subimagen en modo PIR.

Transmisión

[x][y][][ID del equipo][][Data][Cr]

Datos Estructura

MSB				LSB			
0	0	0	0	0	0	0	0
└─Entrada externa┘				└─Número de entrada┘			

Entrada externa				Datos
0	0	0	0	DTV
0	0	0	1	Analogue
0	0	1	0	AV
0	0	1	1	SAV
0	1	0	0	Component
0	1	0	1	RGB-DTV
0	1	1	0	RGB-PC
1	0	0	1	HDMI-DTV
1	0	1	0	HDMI-PC

Número de entrada				Datos
0	0	0	0	Input1
0	0	0	1	Input2
0	0	1	0	Input3
0	0	1	1	Input4
0	1	0	0	Input5
0	1	0	1	Input6

Reconocimiento

[y][][ID del equipo][][OK/NG][Datos][x]

* Correspondencia de datos reales 1

0 : Step 0
 A : Step 10 (ID del equipo 10)
 F : Step 15 (ID del equipo 15)
 10 : Step 16 (ID del equipo 16)
 64 : Step 100
 6E : Step 110
 73 : Step 115
 74 : Step 116
 C7 : Step 199
 FE : Step 254
 FF : Step 255

* Correspondencia de datos reales 2

0 : -40
 1 : -39
 2 : -38
 28 : 0
 4E : +38
 4F : +39
 50 : +40

CÓDIGO IR (formato NEC)

1. Cómo conectar

- Conecte su mando a distancia cableado a la toma del mando a distancia de TV.

2. Código IR del mando a distancia (formato NEC)

■ Forma de onda de salida

mpulso único, modulado con señal de 37,917 KHz en 455 KHz

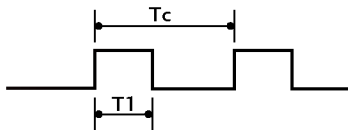

Frecuencia portadora
 $FCAR = 1/Tc = fOSC/12$
 Relación de trabajo = $T1/Tc = 1/3$

■ Configuración de cuadro

11 er.cuadro

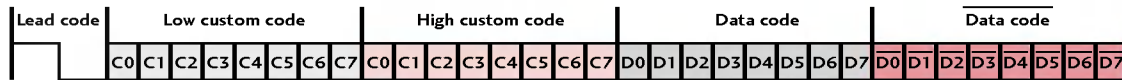

Repetir cuadro

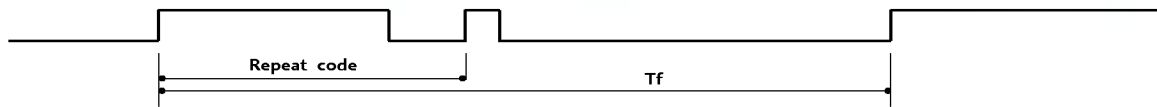

■ Código de cable conductor

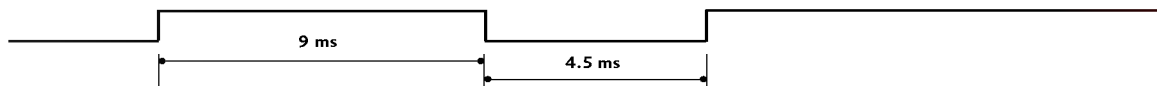

■ Repetir código

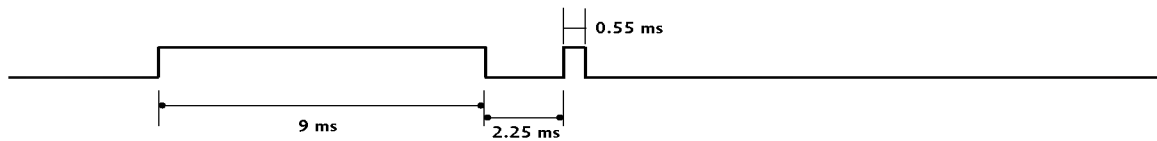

■ Descripción de bits

Bit "0"

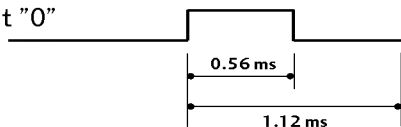

Bit "1"

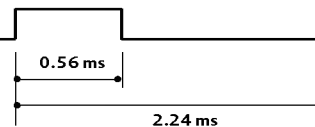

■ Intervalo entre cuadros: Tf

La forma de onda transmitida siempre que una tecla esté pulsada.

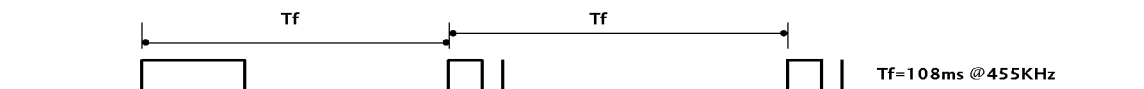

APÉNDICE

Código (Hexa)	función	Nota
00	PR ▲	Botón R/C
01	PR ▼	Botón R/C
02	VOL ▲	Botón R/C
03	VOL ▼	Botón R/C
40	Up (▲)	Botón R/C
41	Down (▼)	Botón R/C
06	Right (►)	Botón R/C
07	Left (◄)	Botón R/C
08	CONEXION	Botón R/C (Encendido/Apagado)
C4	ENCENDIDO	Discreto CÓDIGO IR (Sólo Encendido)
C5	APAGADO	Discreto CÓDIGO IR (Sólo Apagado)
09	SILENCIAMIENTO	Botón R/C
10	TECLAS DE NÚMEROS 0	Botón R/C
11	TECLAS DE NÚMEROS 1	Botón R/C
12	TECLAS DE NÚMEROS 2	Botón R/C
13	TECLAS DE NÚMEROS 3	Botón R/C
14	TECLAS DE NÚMEROS 4	Botón R/C
15	TECLAS DE NÚMEROS 5	Botón R/C
16	TECLAS DE NÚMEROS 6	Botón R/C
17	TECLAS DE NÚMEROS 7	Botón R/C
18	TECLAS DE NÚMEROS 8	Botón R/C
19	TECLAS DE NÚMEROS 9	Botón R/C
0B	INPUT	Botón R/C
BF	COMPONENT	Discreto (COMPONENTE de entrada)
C6	HDMI	Discreto (HDMI de entrada)
D5	RGB	Discreto (RGB de entrada)
D6	TV	Discreto (TV de entrada)
5A	AV1	Discreto (AV1 de entrada)
D0	AV2	Discreto (AV2 de entrada)
D1	AV3	Discreto (AV3 de entrada)
D2	AV4	Discreto (AV4 de entrada)
D3	SAV2	Discreto (SAV2 de entrada)
AA	INFO ⓘ	Botón R/C
AB	GUIA	Botón R/C
39	SUBTITULO	Botón R/C
5B	EXIT	Botón R/C
1E	FAV	Botón R/C
1A	Q.VIEW	Botón R/C
50	D/A TV	Botón R/C
0A	I/II	Botón R/C
0E	REPOSO	Botón R/C
43	MENU	Botón R/C
44	OK(⊙)	Botón R/C
53	LIST	Botón R/C
20	TEXT	Botón R/C
2A	REVEAL	Botón R/C
26	TIME	Botón R/C
28	ATRÁS	Botón R/C
62	UPDATE / POSITION	Botón R/C
64	SIZE	Botón R/C
70	INDEX	Botón R/C
60	PIP	Botón R/C
C3	ENTRADA PIP	Botón R/C
C2	SWAP	Botón R/C
C0	PIP PR+	Botón R/C
C1	PIP PR-	Botón R/C
61	AZUL BOTÓN	Botón R/C
63	AMARILLO BOTÓN	Botón R/C
71	VERDE BOTÓN	Botón R/C
72	ROJO BOTÓN	Botón R/C
79	ARC	Botón R/C
76	ARC (4:3)	Discrete IR Code (Sólo modo 4:3)
77	ARC (16:9)	Discrete IR Code (Sólo modo 16:9)
AF	ARC (Zoom)	Discrete IR Code (Sólo modo Zoom))

PROGRAMACIÓN DEL MANDO A DISTANCIA

El mando a distancia es un modelo multimarca o un mando a distancia universal. Se puede programar para utilizar con aparatos controlables a distancia de otros fabricantes.

Tenga en cuenta que el mando a distancia puede que no controle todos los modelos de otras marcas.

- Para averiguar si su mando a distancia puede funcionar con el aparato sin ser programado, encienda el aparato, por ejemplo un vídeo, y pulse la correspondiente tecla de modo en el mando a distancia.

A continuación pulse la tecla POWER. Si el aparato se apaga, es que responde adecuadamente y no es necesario programar el mando a distancia.

Si no es así, deberá programarse el mando a distancia para que funcione con el aparato. Los pasos para la programación se explican a continuación.

- Pulse las teclas MENU y MUTE al mismo tiempo y de manera continuada durante 2 segundos; se iluminará la tecla del dispositivo seleccionado.

Si no pulsa ninguna tecla durante 20 segundos, se apagará la luz de la tecla de modo. En ese caso, tendrá que repetir el proceso desde el paso 2.

- Introduzca los números de código utilizando la tecla numérica del mando a distancia y consultando la tabla de códigos en las páginas siguientes. Al pulsar la tecla, la luz parpadea una vez.

Si el aparato se apaga, la programación se ha realizado con éxito.

- Pulse la tecla de MENU para guardar el código. Después de dos parpadeos, el código habrá quedado guardado.

- Compruebe las funciones del mando a distancia para ver si el aparato responde adecuadamente. Si no es así, repita desde el paso 2.



PROGRAMACIÓN DE UN CÓDIGO EN UN MANDO A DISTANCIA

■ VCRs

AIWA	034	KENWOOD	014 034 039 043	PORTLAND	108	TATUNG	039 043
AKAI	016 043 046 124		047 048	PULSAR	072	TEAC	034 039 043
	125 146	LG (GOLDSTAR)	001 012 013 020	QUARTZ	011 014	TECHNICS	031 033 070
AMPRO	072		101 106 114 123	QUASAR	033 066 075 145	TEKNIKA	019 031 033 034
ANAM	031 033 103	LLOYD	034	RCA	013 020 033 034		101
AUDIO DYNAMICS	012 023 039 043	LXI	003 009 013 014		040 041 062 063	THOMAS	034
BROKSONIC	035 037 129		017 034 101 106		107 109 140 144	TMK	006
CANON	028 031 033	MAGIN	040		145 147	TOSHIBA	008 013 042 047
CAPEHART	108	MAGNAVOX	031 033 034 041	REALISTIC	003 008 010 014		059 082 112 131
CRAIG	003 040 135		067 068		031 033 034 040	TOTEVISION	040 101
CURTIS MATHES	031 033 041	MARANTZ	012 031 033 067		053 054 101	UNITECH	040
DAEWOO	005 007 010 064		069	RICO	058	VECTOR RESEARCH	012
	065 108 110 111	MARTA	101	RUNCO	148	VICTOR	048
	112 116 117 119	MATSUI	027 030	SALORA	014	VIDEO CONCEPTS	012 034 046
DAYTRON	108	MEI	031 033	SAMSUNG	032 040 102 104	VIDEOSONIC	040
DBX	012 023 039 043	MEMOREX	003 010 014 031		105 107 109 112	WARDS	003 013 017 024
DYNATECH	034 053		033 034 053 072		113 115 120 122		031 033 034 040
ELECTROHOME	059	MGA	101 102 134 139		125		053 054 131
EMERSON	006 017 025 027	MINOLTA	045 046 059	SANSUI	022 043 048 135	YAMAHA	012 034 039 043
	029 031 034 035	MITSUBISHI	013 020	SANYO	003 007 010 014	ZENITH	034 048 056 058
	036 037 046 101		013 020 045 046		102 134		072 080 101
	129 131 138 153		049 051 059 061	SCOTT	017 037 112 129		
FISHER	003 008 009 010		151		131		
FUNAI	034	MTC	034 040	SEARS	003 008 009 010		
GE	031 033 063 072	MULTITECH	024 034		013 014 017 020		
	107 109 144 147	NEC	012 023 039 043		031 042 073 081		
GO VIDEO	132 136		048		101		
HARMAN KARDON	012 045	NORDMENDE	043	SHARP	031 054 149		
HITACHI	004 018 026 034	OPTONICA	053 054	SHINTOM	024		
	043 063 137 150	PANASONIC	066 070 074 083	SONY	003 009 031 052		
INSTANTREPLAY	031 033		133 140 145		056 057 058 076		
JCL	031 033	PENTAX	013 020 031 033		077 078 149		
JCPENNY	012 013 015 033		063	SOUNDESIGN	034		
	040 066 101	PHILCO	031 034 067	STS	013		
JENSEN	043	PHILIPS	031 033 034 054	SYLVANIA	031 033 034 059		
JVC	012 031 033 043		067 071 101		067		
	048 050 055 060	PILOT	101	SYMPHONIC	034		
	130 150 152	PIONEER	013 021 048	TANDY	010 034		

■ DVD

APEX DIGITAL	022	MAGNAVOX	013	PHILIPS	013	SONY	007
DENON	020 014	MARANTZ	024	PIONEER	004 026	THOMPSON	005 006
GE	005 006	MITSUBISHI	002	PROCEED	021	TOSHIBA	019 008
HARMAN KARDON	027	NAD	023	PROSCAN	005 006	YAMAHA	009 018
JVC	012	ONKYO	008 017	RCA	005 006	ZENITH	010 016 025
LG	001 010 016 025	PANASONIC	003 009	SAMSUNG	011 015		

LISTA DE COMPROBACIÓN PARA RESOLUCIÓN DE PROBLEMAS

El mando a distancia no funciona	<ul style="list-style-type: none"> ■ Verifique si hay algún objeto entre el producto y el mando a distancia que pueda interferir. ■ Ha insertado las pilas siguiendo la polaridad correcta (+ con +, - con -)? ■ El modo del mando a distancia está ajustado correctamente: TV, VCR, etc.? ■ Inserte pilas nuevas.
La unidad se apaga de forma repentina	<ul style="list-style-type: none"> ■ Ha configurado el temporizador? ■ Compruebe los ajustes de control de energía. Se ha interrumpido el suministro eléctrico. ■ No hay ninguna emisora sintonizada con la opción de apagado automático activada.

No hay imagen ni sonido	<ul style="list-style-type: none"> ■ Compruebe que el producto está encendido. ■ Intente ver otro canal. El problema puede estar en la emisora. ■ Ha enchufado el cable de alimentación en la toma de corriente de la pared? ■ Compruebe la dirección y la ubicación de la antena. ■ Pruebe la toma de corriente de la pared, conecte otros aparatos que funcionen con cable de alimentación a la misma toma a la que estaba conectado el aparato.
La imagen tarda en aparecer tras encender el aparato	<ul style="list-style-type: none"> ■ Esto es normal, ya que la imagen aparece lentamente durante el proceso de arranque del aparato. Póngase en contacto con el centro de asistencia si la imagen no aparece transcurridos cinco minutos.
Apenas aparecen colores o la imagen es de mala calidad	<ul style="list-style-type: none"> ■ Ajuste la opción Color del menú. ■ Mantenga una distancia suficiente entre el producto y la videograbadora. ■ Intente ver otro canal. El problema puede estar en la emisora. ■ Están bien conectados los cables de vídeo? ■ Active cualquier función para restaurar la luminosidad de la imagen.
Aparecen barras horizontales/ verticales o la imagen tiembla	<ul style="list-style-type: none"> ■ Compruebe si existen interferencias locales producidas por otro electrodoméstico o herramienta de potencia.
Algunos canales se reciben con mala calidad	<ul style="list-style-type: none"> ■ La emisora puede estar experimentando problemas; sintonice otro canal. ■ La señal de la emisora es débil; vuelva a orientar la antena para recibir la señal. ■ Compruebe si hay otras posibles fuentes de interferencias.
La imagen se muestra con líneas o rayas	<ul style="list-style-type: none"> ■ Verifique la antena (cambie la dirección de la antena).

LISTA DE COMPROBACIÓN PARA RESOLUCIÓN DE PROBLEMAS

Hay imagen pero no sonido	<ul style="list-style-type: none">■ Pulse el botón VOL ▲ / ▼.■ No hay sonido? Pulse el botón MUTE.■ Intente ver otro canal. El problema puede estar en la emisora.■ Están bien conectados los cables de audio?
No hay señal de salida en uno de los altavoces	<ul style="list-style-type: none">■ Ajuste la opción Balance del menú.
Se aprecian ruidos extraños que provienen del interior del aparato	<ul style="list-style-type: none">■ Los cambios provocados por la humedad y la temperatura pueden producir ruidos extraños al encender y apagar la unidad. Esto no implica ninguna avería.

La señal está fuera de rango.	<ul style="list-style-type: none">■ Ajuste la resolución, la frecuencia horizontal o la frecuencia vertical.■ Verifique la fuente de entrada.
Aparecen barras o rayas de fondo, ruido horizontal y distribución incorrecta	<ul style="list-style-type: none">■ Ajuste la configuración automática o el reloj, la fase o la posición H/V.(Option)
El color de la pantalla no es estable o se muestra en un solo color	<ul style="list-style-type: none">■ Compruebe el cable de señal.■ Vuelva a instalar la tarjeta de vídeo del PC.

MANTENIMIENTO

Es posible prevenir funcionamientos defectuosos. La limpieza sistemática y cuidadosa de la unidad puede aumentar el tiempo de duración de la misma.

PRECAUCIÓN : No olvide apagar el televisor y desenchufar el cable de alimentación cuando vaya a realizar la limpieza.

Limpieza de la pantalla

- A continuación detallamos el mejor procedimiento para mantener la pantalla limpia de polvo. Humedezca un paño suave con una mezcla de agua tibia y detergente suave para ropa o para la vajilla. Escorra el paño hasta que esté casi seco y utilícelo para limpiar la pantalla.
- Verifique que no queda agua en la pantalla y deje que se seque al aire antes de volver a encender el televisor.

Limpieza de la carcasa

- Para eliminar la suciedad o el polvo, limpie la carcasa con un paño suave, seco y que no deje restos.
- No utilice nunca un paño mojado.

Ausencia prolongada

▲ PRECAUCIÓN

- ▶ Si pretende dejar el televisor apagado durante un periodo de tiempo prolongado (por ejemplo, unas vacaciones), se recomienda desenchufar el cable de alimentación para evitar posibles daños producidos por tormentas eléctricas o picos de tensión.

APÉNDICE

ESPECIFICACIONES DEL PRODUCTO

32LC2D	Dimensiones (Ancho x Alto x Profundidad)	pie incluido	811.0 x 630.0 x 235.0 mm 31.9 x 24.8 x 9.3 pulgadas
		pie no incluido	811 x 566.8 x 123.5 mm 32.0 x 22.4 x 4.9 pulgadas
	Peso	pie incluido	21.9 kg / 48.2 libras
		pie no incluido	18.5 kg / 40.8 libras
37LC2D	Dimensiones (Ancho x Alto x Profundidad)	pie incluido	944.0 x 729.5 x 286.0 mm 37.2 x 28.7 x 11.3 pulgadas
		pie no incluido	944 x 659.3 x 129.7 mm 37.2 x 26.0 x 5.2 pulgadas
	Peso	pie incluido	31.0 kg / 68.3 libras
		pie no incluido	24.9 kg / 54.9 libras
42LC2D 42LC2DB	Dimensiones (Ancho x Alto x Profundidad)	pie incluido	1054 x 813.5 x 302 mm 41.5 x 32.1 x 11.9 pulgadas
		pie no incluido	1054 x 746 x 136.8 mm 41.5 x 29.4 x 5.4 pulgadas
	Peso	pie incluido	37 kg / 81.6 libras
		pie no incluido	30.4 kg / 67.1 libras
Requisitos de energía Cobertura de programas Impedancia de antena externa			AC100-240V -50/60Hz PAL/SECAM B/G/D/K, PAL I/II, SECAM L/L' 75 ohm
Condiciones del entorno		Temperatura de funcionamiento Humedad de funcionamiento	0 ~ 40°C / 32 ~ 104°F Inferior al 80%
		Temperatura de almacenamiento Humedad de almacenamiento	-20 ~ 60°C / -4 ~ 140°F Inferior al 85%

■ Las especificaciones que figuran en el cuadro superior pueden ser modificadas sin previo aviso para mejorar la calidad.

42PC1D	Dimensiones (Ancho x Alto x Profundidad)	pie incluido	1129 x 748.5 x 380 mm 44.5 x 29.5 x 15 pulgadas
		pie no incluido	1129 x 695 x 103.7 mm 44.5 x 27.4 x 4.1 pulgadas
	Peso	pie incluido	29.3 kg / 64.6 libras
		pie no incluido	25.4 kg / 56.0 libras
50PC1D	Dimensiones (Ancho x Alto x Profundidad)	pie incluido	1302.6 x 872 x 355.8 mm 51.3 x 34.4 x 14.0 pulgadas
		pie no incluido	1302.6 x 810 x 108.7 mm 51.3 x 31.9 x 4.3 pulgadas
	Peso	pie incluido	51.5 kg / 113.5 libras
		pie no incluido	44.3 kg / 97.7 libras
Requisitos de energía Cobertura de programas Impedancia de antena externa			AC100-240V - 50/60Hz PAL/SECAM B/G/D/K, PAL I/II, SECAM L/L' 75 ohm
Condiciones del entorno	Temperatura de funcionamiento Humedad de funcionamiento		0 ~ 40°C / 32 ~ 104°F Inferior al 80%
	Temperatura de almacenamiento Humedad de almacenamiento		-20 ~ 60°C / -4 ~ 140°F Inferior al 85%

■ Las especificaciones que figuran en el cuadro superior pueden ser modificadas sin previo aviso para mejorar la calidad.

