



Auto- CD/MP3/WMA-Receiver

Gebrauchsanleitung

MODELL : LAC-M1600R/M3600R

Lesen Sie diese Anleitung bitte vor dem Anschluss, der Inbetriebnahme oder der Einstellung des Produkts sorgfältig vollständig durch.



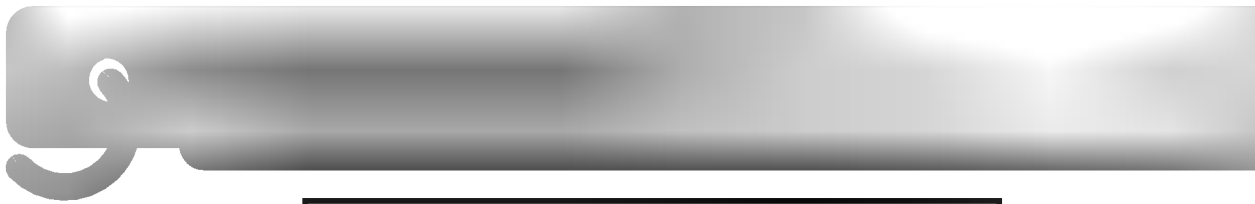

	ACHTUNG STROMSCHLÄGGE- FAHR NICHT ÖFFNEN	
ACHTUNG: UM DIE GEFAHR EINES ELEKTRISCHEN SCHLAGS AUSZUSCHLIESSEN, ENTFERNEN SIE DIE ABDECKUNG (ODER DIE RÜCKSEITE DES GEHÄUSES) NICHT. IM GEHÄUSE BEFINDEN SICH KEINE TEILE, DIE VOM BENUTZER REPARIERT WERDEN KÖNNEN. ÜBERLASSEN SIE ETWAIGE REPARATUREN QUALIFIZIERTEM WARTUNGSPERSONAL.		



Der Blitz mit der Pfeilspitze in dem gleichschenkligen Dreieck soll den Benutzer vor der gefährlichen Spannung im Gehäuse des Geräts warnen, die die Gefahr eines elektrischen Schlags in sich bergen kann.



Das Ausrufezeichen im gleichschenkligen Dreieck weist den Benutzer auf wichtige Betriebs- und Wartungs-/Serviceanleitungen in der Begleitdokumentation des Geräts hin.



Richten Sie Ihre volle Aufmerksamkeit immer auf das Fahrzeug. Lassen Sie sich niemals während der Fahrt ablenken und achten Sie stets auf das Verkehrsgeschehen. Einstellungen oder Bedienungen niemals während der Fahrt vornehmen. Halten Sie das Fahrzeug unter Beachtung der Straßenverkehrsordnung vor der Bedienung des Gerätes an.



Das Gerät nicht über mehrere Stunden bei sehr niedrigen bzw. hohen Temperaturen verwenden (-10 bis 60°C)



Um die Gefahr von Stromschlägen zu vermeiden, die Abdeckung oder Rückseite des Gerätes niemals abnehmen. Im Gerät befinden sich keine Bauteile, die vom Benutzer gewartet werden können. Wartungsarbeiten stets von Fachpersonal durchführen lassen.



Um die Gefahr von Stromschlägen zu vermeiden, das Gerät niemals Tropf- und Spritzwasser, Regen oder Feuchtigkeit aussetzen.



Das Gerät sollte auf Grund seiner hohen Gehäusetemperatur nur eingebaut in einem Fahrzeug betrieben werden.

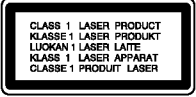

ACHTUNG: BEI GEÖFFNETEM GEHÄUSE UND VERRIEGELUNGEN TRITT SICHTBARE UND UNSICHTBARE LASERSTRAHLUNG AUF.

VORSICHT : Dieses Gerät besitzt ein Laser-System. Um das Gerät richtig zu verwenden, lesen Sie dieses Handbuch sorgfältig durch und bewahren Sie es zum späteren Gebrauch auf. Setzen Sie sich zur Wartung mit einem zugelassenen Servicebetrieb in Verbindung (s. Serviceabschnitt).

Durch Bedienungen, Einstellungen oder Verfahren, die in diesem Handbuch nicht erwähnt werden, kann gefährliche Strahlung freigesetzt werden.

Um direkten Kontakt mit dem Laserstrahl zu vermeiden, darf das Gehäuse nicht geöffnet werden. Ansonsten tritt eine sichtbare Laserstrahlung ein. NIEMALS IN DEN LASER BLICKEN.





- Wenn Sie eine beschädigte oder verschmutzte Disc in das Gerät einlegen, kann der Wiedergabe unterbrochen werden.
- Fassen Sie die Disc nur an der Innen- und Außenkante an.
- Berühren Sie nie die Wiedergabeseite der Disc.



Bringen Sie auf keiner der beiden Seiten der Disc Papier oder Klebeband an.



Setzen Sie die Disc nie direkter Sonneneinstrahlung oder großer Hitze aus.



Dieses Gerät kann nicht mit 8-cm-Discs betrieben werden. (Es ist ausschließlich für 12-cm-Discs ausgelegt.)



- Reinigen Sie die Disc vor dem Abspielen. Wischen Sie die Disc mit einem Tuch von der Mitte nach außen ab.
- Verwenden Sie niemals scharfe Reinigungsmittel wie Benzin, Alkohol oder Verdüner.

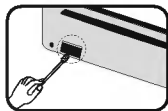

Stromwert kann das Gerät beschädigt werden. Reinigen Sie die Kontakte auf der Rückseite des vorderen Bedienfeld regelmäßig mit einem zuvor in Alkohol getränkten Baumwollstäbchen.

Sicherheitshinweise	2-3
Inhaltsverzeichnis	3
Vor dem Betrieb	4
Bedienungsfeld	5-6
Fernbedienung	7
Einbau	8
Anschlussdiagramm	9
Anschluss	10
Grundfunktionen	11-12
Radiobetrieb	13
RDS-Funktion	14-15
CD-/MP3-/WMA-Betrieb	16-17
Störungsbehebung	18
Technische Daten	19

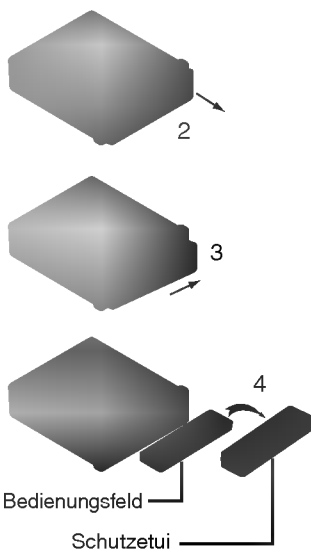

Die Blende dieses Gerätes kann zur Vermeidung von Diebstahl abgenommen werden.

- 1 Drücken Sie zum Entriegeln der Blende auf die  (FREIGABE-Taste).
- 2 Halten Sie die rechte Seite des Bedienungsfeldes fest.
- 3 Ziehen Sie die Blende ab.
- 4 Bewahren Sie die Blende im mitgelieferten Schutzetui auf.

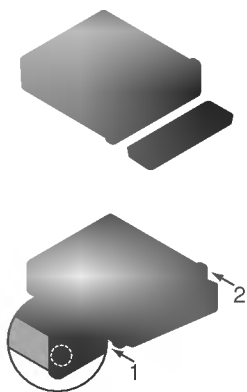

Die Blende dieses Gerätes kann zur Vermeidung von Diebstahl abgenommen werden.

- 1 Setzen Sie die linke Seite des Bedienungsfeldes in die Nut ein.
- 2 Drücken Sie die rechte Seite des Bedienungsfeldes fest, bis ein Klicken zu hören ist.

Hinweise

- Drücken Sie beim Abnehmen oder Anbringen der Frontblende weder das Display noch die Bedienelemente.
- Bei nicht sachgemäß angebrachter Frontblende funktionieren die Bedienelemente eventuell nicht richtig. Wenn dieser Fall eintritt, drücken Sie die Frontblende behutsam an.
- Lassen Sie die Frontblende nicht an einem Ort, an dem sie hohen Temperaturen oder direkter Sonneneinstrahlung ausgesetzt ist.
- Lassen Sie die Frontblende nicht fallen bzw. setzen Sie sie keine Stößen aus.
- Achten Sie darauf, dass die Oberfläche der vorderen Abdeckung nicht mit Benzin, Verdünner, Insektiziden usw. in Berührung kommt.
- Bauen Sie die Frontblende nicht auseinander.

LAC-M1600R

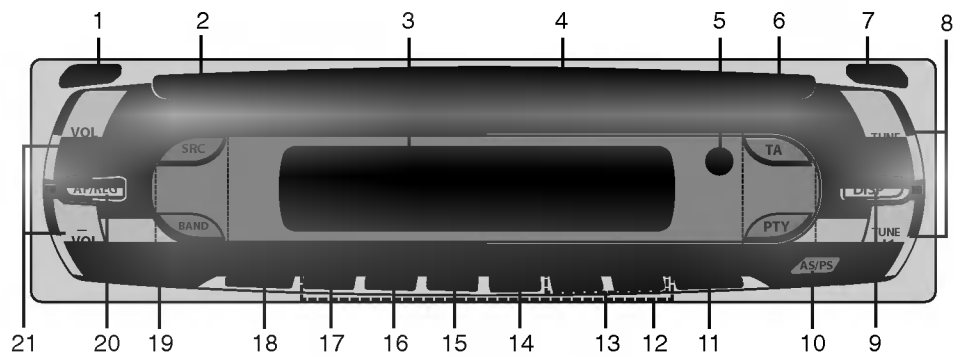





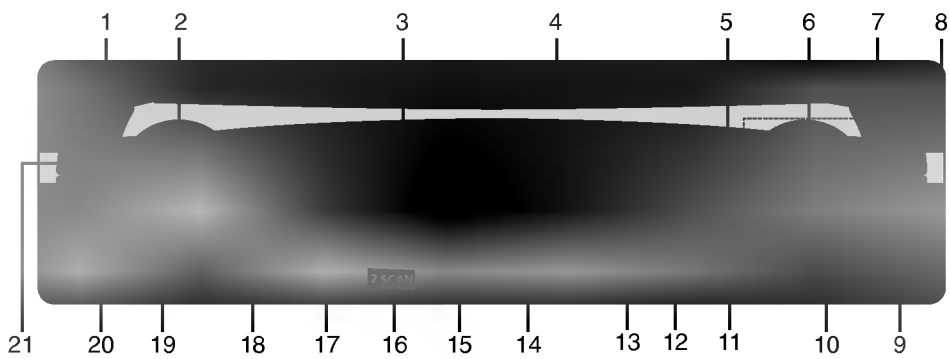







- | | | | |
|----|---|----|--|
| 1 | AUSWURF ▲ | 11 | EQUALIZER/XDSS [EQ/XDSS] |
| 2 | • QUELLE [SRC]
• [BAND] | 12 | Speicherplatztaste [1-6] |
| 3 | ANZEIGEFENSTER | 13 | • MP3-TRACK +10/-10 [] []
• ORDNER AUF/AB [F+/F-] [] [] |
| 4 | CD-Disc-Schlitz | 14 | SHUFFLE [SHF] |
| 5 | FERNBEDIENUNGS-SENSOR | 15 | WIEDERHOLEN [RPT] |
| 6 | • PROGRAMMARTKENNUNG [PTY]
• VERKEHRSDURCHSAGEKENNUNG [TA] | 16 | ANSPIELEN [SCAN] |
| 7 | FREIGABETASTE ▲ | 17 | WIEDERGABE/PAUSE ▶/ |
| 8 | • CD ÜBERSPRINGEN/SUCHLAUF ◀▶
• SUCHLAUF/SENDEREINSTELLUNG +/- | 18 | AUSWAHL [SEL] |
| 9 | ANZEIGE [DISP] | 19 | EIN/AUS [PWR / MUTE] |
| 10 | • AUTOM. SPEICHERN [AS]
• PROGRAMMSUCHE [PS] | 20 | • AUSWEICHFREQUENZEN [AF]
• REGIONAL [REG] |
| | | 21 | • LAUTSTÄRKE [VOL+/-]
• STEUERUNG NACH OBEN/NACH UNTEN |

LAC-M3600R



- | | | | |
|----|---|----|--|
| 1 | AUSWURF ▲ | 11 | • AUTOM. SPEICHERN [AS]
• PROGRAMMSUCHE [PS] |
| 2 | • LAUTSTÄRKE [VOL/SEL]
• STEUERUNG NACH OBEN/NACH UNTEN
• AUSWAHL | 12 | Speicherplatztaste [1-6] |
| 3 | ANZEIGEFENSTER | 13 | • MP3-TRACK +10/-10 [] []
• ORDNER AUF/AB [F+ / F-] [] [] |
| 4 | CD-Disc-Schlitz | 14 | SHUFFLE [SHF] |
| 5 | FERNBEDIENUNGS-SENSOR | 15 | WIEDERHOLEN [RPT] |
| 6 | • PROGRAMMARTKENNUNG [PTY]
• VERKEHRSDURCHSAGEKENNUNG [TA]
• CD ÜBERSPRINGEN/SUCHLAUF [] []
• SUCHLAUF/SENDEREINSTELLUNG +/- | 16 | ANSPIELEN [SCAN] |
| 7 | FREIGABETASTE [] | 17 | WIEDERGABE/PAUSE [] [] |
| 8 | ANZEIGE [DISP] | 18 | EIN/AUS [PWR / MUTE] |
| 9 | [XDSS] | 19 | • AUSWEICHFREQUENZEN [AF]
• REGIONAL [REG] |
| 10 | EQUALIZER [EQ] | 20 | [BAND] |
| | | 21 | QUELLE [SRC] |

- 1 EIN/AUS [PWR] / STUMM 
- 2 AUSWAHL [SEL]
- 3 QUELLE [SRC]
- 4 WIEDERGABE/PAUSE 
- 5 ANSPIELEN [SCAN]
- 6 SHUFFLE [SHF]
- 7 • MP3-TRACK +10 
• ORDNER AUF [F+] 
- 8 • CD ÜBERSPRINGEN/SUCHLAUF 
• SUCHLAUF/SENDEREINSTELLUNG 
- 9 [BAND]
- 10 LAUTSTÄRKE AUF  / AB 
- 11 NUMMER [#]
- 12 WIEDERHOLEN [RPT]
- 13 NUMMER [0 -9]
- 14 • CD ÜBERSPRINGEN/SUCHLAUF 
• SUCHLAUF/SENDEREINSTELLUNG 
- 15 ANZEIGE [DISP.]
- 16 • MP3-TRACK -10 
• ORDNER AB [F-] 

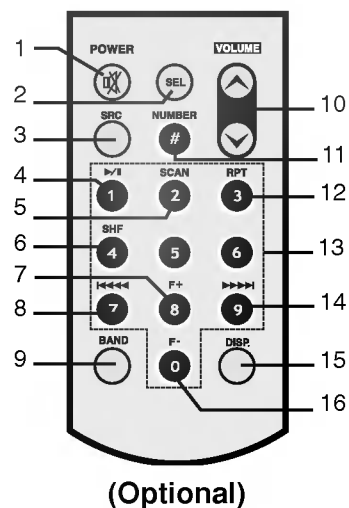

- 1 Hebeln Sie die Batteriehalterung mit einem Stift oder Kugelschreiber heraus.
- 2 Setzen Sie die neue Batterie in die Halterung ein.
- 3 Setzen Sie die Halterung an der ursprünglichen Position ein.

Hinweise

- Nur eine CR2025 Lithium-Batterie (3V) verwenden.
- Die Batterie bei längerem Nichtgebrauch der Fernbedienung herausnehmen.
- Die Batterie nicht wieder aufladen, auseinandernehmen, erwärmen oder ins Feuer werfen.
- Die Batterie nicht mit Metallgegenständen berühren.
- Die Batterie nicht zusammen mit Metallgegenständen aufbewahren.
- Bei einem Leck der Batterie die Fernbedienung sorgfältig auswischen und eine neue Batterie einlegen.

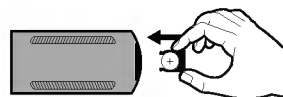
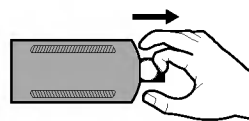
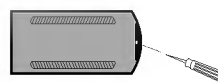

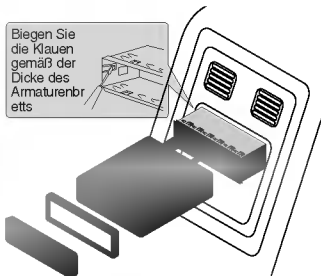

Bedienungsfeld

Achten Sie vor der Installation darauf, dass der Zündschalter in der Stellung OFF ist, und klemmen Sie die Autobatterie ab, um einen Kurzschluss zu vermeiden.

- 1 Nehmen Sie den Receiver heraus.
- 2 Stellen Sie die notwendigen Anschlüsse her.
- 3 Bringen Sie die Halterung an.
- 4 Setzen Sie das Gerät in die Halterung ein.

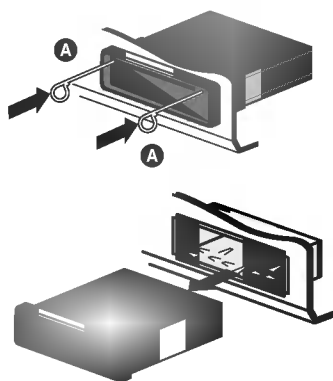

Entfernen des vorhandenen Receivers

Ist bereits eine Halterung für den Receiver im Armaturenbrett vorhanden, muss diese entfernt werden.

- 1 Entfernen Sie die rückwärtige Auflage vom Gerät.
- 2 Entfernen Sie die Frontblende vom Gerät.
- 3 Setzen Sie den Hebel **A** in die Öffnung auf einer Seite und danach auf der anderen Seite des Gerätes ein. Ziehen Sie das Gerät aus der Montagehalterung heraus.

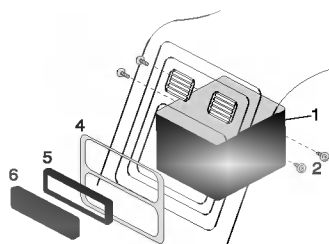

Bedienungsfeld

- 1 Schieben Sie das Radio in den ISO-DIN-Rahmen ein.
- 2 Ziehen Sie die Schrauben an, die Sie vom alten Radio entfernt haben.
- 3 Schieben Sie Radio und Rahmen in die Öffnung des Armaturenbretts ein.
- 4 Bringen Sie die Armaturenabdeckung oder die Einbauplatte wieder an.
- 5 Bringen Sie den Anschlagring am Radio an.
- 6 Bringen Sie die Oberschale an, indem Sie die rechte Kante in Position bringen und danach die linke Kante andrücken.

Achten Sie vor dem Anschließen darauf, dass der Zündschalter in der Stellung OFF ist und klemmen ⊖ Sie die Autobatterie ab, um einen Kurzschluss zu vermeiden.

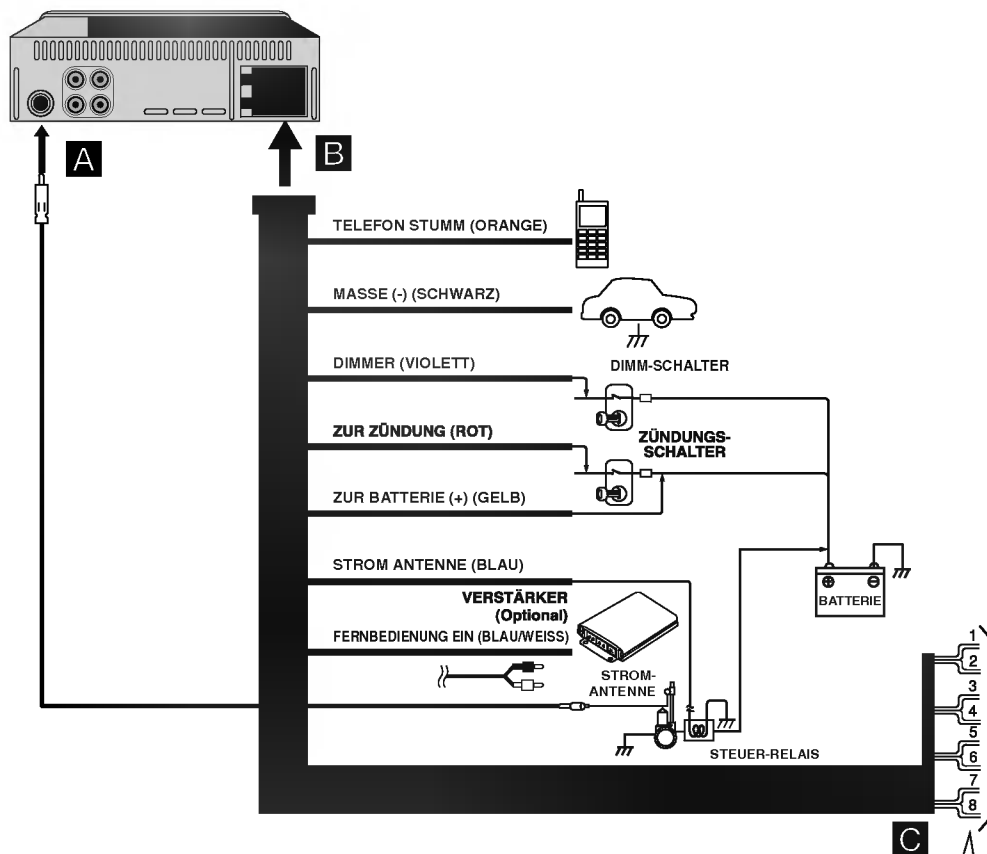

- 1. WEIß FL +
- 2. SCHWARZ/WEIß GESTREIFT FL -
- 3. GRAU FR +
- 4. GRAU/SCHWARZ GESTREIFT FR -
- 5. GRÜN RL +
- 6. GRÜN/SCHWARZ GESTREIFT RL -
- 7. VIOLETT RR +
- 8. SCHWARZ/VIOLETT GESTREIFT RR -

C Lautsprecheranschlüsse

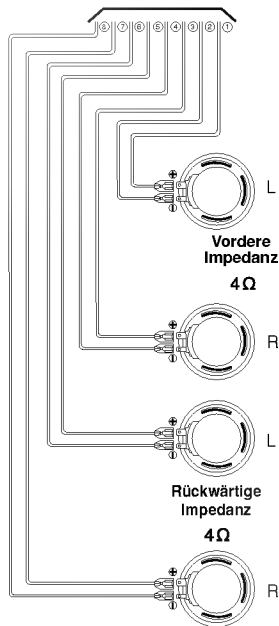

A Von Antenne

B An die Farbkabel der Fahrzeugverdrahtung

- **SCHWARZ** : Für den Anschluss an Masse.
- **ORANGE** : Anschluss an die Telefonleitung.
- **ROSA** : Für den Anschluss an die Dimmerleitung
- **ROT** : Für den Anschluss an die Klemme, über die die Stromversorgung läuft, wenn der Zündschalter auf ACC gesetzt ist.
- **GELB** : Draht für den Anschluss an die Batterieklemme (Reserve), über die die Stromversorgung erfolgt.
- **BLAU** : Anschluss der Leitung an die Stromantenne.
- **BLAU/WEIß** : Anschluss der Leitung an einen Verstärker.

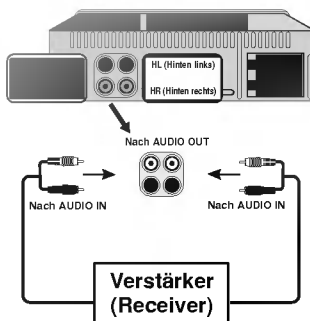

Verbinden Sie den Anschluss **AUDIO OUTPUT** dieses Gerätes mit dem **AUDIOEINGANG** des Zusatzgeräts.

Drücken Sie **PWR/MUTE (POWER/MUTE**  auf der Fernbedienung) oder eine beliebige andere Taste.

 **Hinweise**

Wenn Sie die CD in den CD-Schlitz einlegen, wird das Gerät automatisch eingeschaltet.

Halten Sie die Taste **PWR/MUTE (POWER/MUTE**  auf der Fernbedienung) mindestens 1.2 Sekunden lang gedrückt.

Drücken Sie zur Auswahl einer Quelle mehrmals die Taste **SRC**.
Die Anzeigen leuchten in der folgenden Reihenfolge auf. Tuner → CD → Tuner...



Betätigen Sie die Taste **VOL+/-** (bzw. die Taste **VOLUME**  **V** auf der Fernbedienung), um den Klangpegel einzustellen. : **LAC-M1600R**

Betätigen Sie den Drehregler **VOL/SEL.** : **LAC-M3600R**

 **Hinweise**

Beim Ausschalten merkt sich das Gerät automatisch die aktuell eingestellte Lautstärke. Beim nächsten Einschalten des Gerätes wird diese Lautstärke wieder eingestellt.

Drücken Sie zur Anzeige der Uhrzeit die Taste **DISP** (bzw. die Taste **DISP.** auf der Fernbedienung).

- 1 Drücken Sie zum Stummschalten die Taste **PWR/MUTE** (bzw. **POWER/MUTE**  auf der Fernbedienung).
- 2 Drücken Sie für die normale Lautstärke nochmals auf **PWR/MUTE** (bzw. **POWER/MUTE**  auf der Fernbedienung).

Halten Sie zur Verstärkung der Höhen, der Bässe und des Surround-Klangs die Taste **EQ/XDSS** gedrückt. : **LAC-M1600R**

Betätigen Sie die Taste **XDSS.** : **LAC-M3600R**

XDSS aus (keine Anzeige) → XDSS

Mit Hilfe des Equalizers können die Klangeigenschaften an die Fahrgastzelle des Autos beliebig angepasst werden.

Drücken Sie mehrmals auf **EQ/XDSS**. : **LAC-M1600R**

Die Anzeigen leuchten in der folgenden Reihenfolge auf.

Pop → Klassik → Rock → Benutzer1 → Benutzer2 → EQ aus (keine Anzeige)

Drücken Sie mehrmals auf **EQ**. : **LAC-M3600R**

Pop → Klassik → Rock → Jazz → Gesang → Salsa → Samba → Benutzer1 →

Benutzer2 → EQ aus (keine Anzeige)

- Pop : Optimiert für R&B, Soul und Country-Musik.
- Klassik : Optimiert für Orchestermusik.
- Rock : Optimiert für Hard Rock und Heavy-Metal-Musik.
- Jazz : Sanfter Klang, weicher Hörgenuss.
- Gesang : Starker, realistischer Klang in hoher Klangqualität.
- Salsa : Erzeugt den Klang von Salsa-Musik.
- Samba : Erzeugt den Klang von Samba-Musik.
- Benutzer1 : Im Menü eingestellter, persönlicher Klang.
- Benutzer2 : Im Menü eingestellter, persönlicher Klang.

Einstellung des Klangpegels über Benutzer1/Benutzer2

- 1 Drücken Sie mehrmals die **SEL**-Taste, um den gewünschten Lautstärke-, Bass-, Treble-, Balance- und Fadermodus auszuwählen. : **LAC-M1600R**
Drücken Sie mehrmals die Taste **VOL/SEL**. : **LAC-M3600R**
Die Modus-LED leuchtet in der folgenden Reihenfolge.
VOL → BAS → MID → TRB → BAL → FAD
- 2 Betätigen Sie die Taste **VOL+/-** (bzw. die Taste **VOLUME ▲ ▼** auf der Fernbedienung), um die Klangqualität einzustellen. : **LAC-M1600R**
Betätigen Sie den Drehregler **VOL/SEL**. : **LAC-M3600R**

	Nach rechts drehen	Nach links drehen
VOL	Erhöht die Lautstärke	Verringert die Lautstärke
BAS	Mehr Bässe	Weniger Bässe
MID	Erhöhen der Mitteltöne.	Verringern der Mitteltöne.
TRB	Mehr Treble (Höhen)	Weniger Treble (Höhen)
BAL	Niedrigerer Pegel des/der linken Lautsprecher(s)	Niedrigerer Pegel des/der rechten Lautsprecher(s)
FAD	Niedrigerer Pegel des/der vorderen Lautsprecher(s)	Niedrigerer Pegel des/der hinteren Lautsprecher(s)

Hinweise

In den Modi **Benutzer1**, **Benutzer2**, **EQ AUS** und **XDSS AUS** können die Bässe, Mitteltöne und Höhen angepasst werden.

- 1 Drücken Sie für den Radioempfang die Taste **SRC**.
- 2 Drücken Sie zur Auswahl des Frequenzbandes mehrmals die Taste **BAND**.
Die Anzeigen leuchten in der folgenden Reihenfolge auf. FM1 → FM2 → FM3 → MW(AM)
- 3 **Automatische Sendereinstellung** : Drücken Sie die Taste **◀▶** (**◀◀ ▶▶**) auf der Fernbedienung).
Der Tuner sucht nach allen Senderfrequenzen mit einer ausreichenden Stärke für einen guten Empfang.
Manuelle Sendereinstellung : Halten Sie die Taste **◀▶** (**◀◀ ▶▶**) auf der Fernbedienung) mehrmals für mindestens zwei Sekunden gedrückt.

 **Hinweise**

Falls die ausgewählte Frequenz in Stereo ausgestrahlt wird, erscheint die Anzeige“((S))”.

Mit dieser Funktion werden die sechs stärksten Senderfrequenzen automatisch auf den.

- 1 Drücken Sie zur Auswahl des Tuners die Taste **SRC**.
- 2 Taste **AS/PS** auf dem Bedienungsfeld ca. eine Sekunde lang gedrückt.
Der Suchlauf beginnt an der aktuell angezeigten Frequenz und wird nach Speichern der 6 Sender oder nach einmaligem Durchlaufen aller empfangenen Senderfrequenzen angehalten.

Es können bis zu sechs Senderfrequenzen zum Aufrufen per Tastendruck gespeichert werden.

- 1 Wählen Sie die gewünschte Frequenz.
- 2 Halten Sie eine der **Speicherplatztasten 1-6** mindestens eine Sekunde lang gedrückt.
Die gedrückte Nummer blinkt in der Programmnummernanzeige und leuchtet dann. Der ausgewählte Radiosender wird unter dem gewählten Speicherplatz gespeichert.
- 3 Wiederholen Sie für weitere Sender die Schritte 1 und 2.
Beim Drücken einer belegten **Speicherplatztaste 1-6** wird der jeweilige Radiosender aus dem Speicher abgerufen.

 **Hinweis**

- F1, F2 und F3 nutzen den gleichen Frequenzbereich, so dass bis zu 18 UKW-Sender gespeichert werden können.
- Wenn ein Sender auf einem bereits belegten Speicherplatz gespeichert wird, wird der vorherige Speicherplatz automatisch gelöscht.

Durchlaufen der voreingestellten Sender

Drücken Sie die Taste **AS/PS**. Drücken Sie zum Anhalten erneut auf **AS/PS**.

Aufrufen der gespeicherten Sender

Drücken Sie zur Auswahl des gewünschten Frequenzbandes auf **BAND** und drücken Sie dann die gewünschte Nummer (1-6).

Die Nummer des **Senderplatzes 1-6** wird angezeigt und der Sender wird empfangen.

Im normalen RDS-Betrieb werden der Sendername, Wenn Sie die **DISP**-Taste drücken, können Sie die unterschiedlichen Datentypen ansteuern:

(CT→FREQUENCY→PTY→RT→PS)

- **CT** (vom Kanal gesteuerte Zeit)
- **PTY** (Programmtyperkennung)
- **RT** (Radiotexterkennung)
- **PS** (Programm-Servicename)
- **PI** (Programmidentifizierung)
- **AF** (Alternative Frequenzen für das aktuelle Programm)
- **TP** (Verkehrsprogrammidentifizierung)
- **TA** (Verkehrsdurchsageidentifizierung)

Um die AF-Funktion (Network Tracking) auszuschalten, drücken Sie kurz die **AF/REG**-Taste. Um die REG-Funktion (Regionalprogrammerkennung) ein- oder auszuschalten, drücken Sie die **AF/REG**-Taste länger als zwei Sekunden.

Um einen bestimmten Programmtyp in einem Frequenzband auszuwählen, gehen Sie wie folgt vor:

- 1 Drücken Sie **BAND**, um den FM-Modus auszuwählen.
- 2 Nachdem die **PTY**-Taste gedrückt wurde, wird nacheinander Folgendes aktiviert:
Musikgruppe → Sprachgruppe → Suchlauf aus
- 3 Drücken Sie kurz eine der **Speicherplatztasten 1-6**. Jedes Mal, wenn eine Taste gedrückt wird, wird das Programm wie folgt geändert:

No	Musikgruppe	No	Sprachgruppe
1.	Pop M, Rock M	1.	News, Affairs, Info
2.	Easy M, Light M.	2.	Sport, Educate, Drama
3.	Classics, Other M	3.	Culture, Science, Varied
4.	Jazz, Country	4.	Weather, Finance, Children
5.	Nation M, Oldies	5.	Social, Religion, Phone In
6.	Folk M	6.	Travel, Leisure, Document

 **Hinweise**

RDS steht nur bei UKW-Programmen zur Verfügung.

- 1 Drücken Sie die **SEL**-Taste länger als zwei Sekunden, um den Auswahlmodus zu aktivieren. : **LAC-M1600R**
Drücken Sie die **VOL/SEL**-Taste länger als zwei Sekunden, um den Auswahlmodus zu aktivieren. : **LAC-M3600R**
- 2 Nachdem die **SEL**-Taste gedrückt wurde, wird nacheinander Folgendes aktiviert. :
LAC-M1600R
Nachdem die **VOL/SEL**-Taste gedrückt wurde, wird nacheinander Folgendes aktiviert. :
LAC-M3600R
- 3 Drehen Sie zum Aufrufen der gewünschten Anzeige den **VOL+/-** -Regler nach links bzw. nach rechts (oder drücken Sie **VOLUME ▲ ▼** auf der Fernbedienung). : **LAC-M1600R**
Betätigen Sie den Drehregler **VOL/SEL**. : **LAC-M3600R**

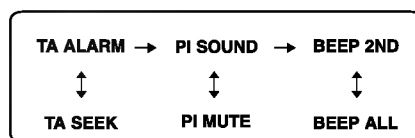

TA ALARM-Modus

Wenn eine gerade eingestellte Station innerhalb von fünf Sekunden keine TP-Informationen empfängt, wird ein akustisches Signal ausgegeben.

TA SEEK-Modus

Wenn die gerade eingestellte Station innerhalb von fünf Sekunden keine TP-Informationen empfängt, wechselt der Receiver zur nächsten Station, die einen anderen PI als die letzte hat, aber die TP-Informationen besitzt.

PI Sound-Modus

Wenn der Ton einer Station mit anderem PI zu hören ist, schaltet der Empfänger den Ton nach einer Sekunde stumm.

PI MUTE-Modus

Wenn der oben beschriebene Fall eintritt, schaltet der Receiver den Ton sofort stumm.

BEEP 2ND-Modus

Das akustische Signal ertönt nur dann, wenn die Taste eine Sekunde gedrückt wird.

BEEP ALL-Modus

Das akustische Signal ertönt bei jeder Taste.

Mit diesem Gerät können CD-ROM-Aufnahmen im Format MP3/WMA, CD-R oder CD-RW abgespielt werden.

Lesen Sie vor der Wiedergabe von MP3/WMA -Aufnahmen bitte die Hinweise zu MP3/WMA -Aufnahmen auf Seite 19.

- Drücken Sie zur direkten Wiedergabe auf die **NUMBER (#)** gefolgt von der Titelnummer (0-9).

Pause **CD** **MP3** **WMA**

- 1 Drücken Sie während der Wiedergabe auf **▶/II**.
- 2 Drücken Sie zum Fortsetzen der Wiedergabe erneut auf **▶/II**.

Wechseln zu einem anderen Track **CD** **MP3** **WMA**

- Drücken Sie für den nächsten Track bzw. um zum Anfang des aktuellen Titels zurückzukehren während der Wiedergabe kurz die Taste **I◀/▶I** (bzw. **I◀◀ ◀◀/▶▶ ▶▶I** auf der Fernbedienung).
- Drücken Sie zwei Mal kurz die Taste **I◀** (**I◀◀ ◀◀** auf der Fernbedienung), um den vorherigen Track aufzurufen.
(Bei Spielzeiten unterhalb von drei Sekunden ist diese Funktion nicht möglich.)

Suchlauf **CD**

Halten Sie die Taste **I◀/▶I** (**I◀◀ ◀◀/▶▶ ▶▶I** auf der Fernbedienung) während der Wiedergabe ca. eine Sekunde lang gedrückt und lassen Sie die Taste an der gewünschten Stelle los.

Anspielen **CD** **MP3** **WMA**

- 1 Drücken Sie die Taste **SCAN**.
Im Anzeigefenster erscheint das Symbol "■ **SCAN**". **MP3** **WMA**
(Die ersten 10 Sekunden aller Titel im ausgewählten Ordner auf der Disc werden abgespielt.)
Im Anzeigefenster erscheint das Symbol "**SCAN**". **CD**
(Die ersten 10 Sekunden aller Titel auf der Disc werden abgespielt.)
Halten Sie die Taste **SCAN** während der Wiedergabe ca. zwei Sekunden gedrückt.
Im Anzeigefenster erscheint das Symbol "**SCAN**". **MP3** **WMA**
(Die ersten 10 Sekunden aller Titel auf der Disc werden abgespielt.)
- 2 Drücken Sie nochmals auf **SCAN**.
Daraufhin wird das Symbol "**SCAN**" bzw. "■ **SCAN**" ausgeblendet. (Der Anspielmodus wird beendet.)

Wiederholen **CD** **MP3** **WMA**

- 1 Drücken Sie während der Wiedergabe auf **RPT**.
Im Anzeigefenster erscheint das Symbol "**1 RPT**". **CD** **MP3** **WMA**
(Der aktuell ausgewählte Titel wird wiederholt wiedergegeben.)
Halten Sie die Taste **RPT** während der Wiedergabe ca. zwei Sekunden gedrückt.
Im Anzeigefenster erscheint das Symbol "■ **RPT**". **MP3** **WMA**
(Der aktuell ausgewählte Ordner wird wiederholt wiedergegeben.)
- 2 Drücken Sie nochmals auf **RPT**.
Daraufhin wird das Symbol "**1 RPT**" bzw. "■ **RPT**" ausgeblendet. (Der Wiederholungsmodus wird beendet.)

Zufällige Wiedergabe **CD** **MP3** **WMA**

- 1 Drücken Sie während der Wiedergabe auf **SHF**.
Im Anzeigefenster erscheint das Symbol "■ **SHF**". **MP3** **WMA**
(Der aktuell ausgewählte Ordner wird zufällig wiedergegeben.)
Im Anzeigefenster erscheint das Symbol "**SHF**". **CD**
(Sämtliche Titel auf der Disc werden zufällig wiedergegeben.)
Halten Sie die Taste **SHF** während der Wiedergabe ca. zwei Sekunden gedrückt.
In der Anzeige erscheint das Symbol "**SHF**". **MP3** **WMA**
(Sämtliche Titel auf der Disc werden zufällig wiedergegeben.)
- 2 Drücken Sie nochmals auf **SHF**.
Daraufhin wird das Symbol "**SHF**" bzw. "■ **SHF**" ausgeblendet. (Die Zufalls-Wiedergabe wird beendet.)

Hinweis

Wenn Sie während der Zufalls-Wiedergabe die Taste **◀** (bzw. **◀◀ ◀◀** auf der Fernbedienung) drücken, gelangen Sie jedoch nicht zum vorherigen Track.

CD TEXT / ID3 TAG **CD** **MP3** **WMA**

Bei einigen Discs werden bei der Herstellung bestimmte Informationen hinzugefügt. Solche Discs enthalten Daten wie z. B. Titel, Künstler- oder Albumname und werden als CD-TEXT-Discs bezeichnet.

Diese Daten (Ordnername, Dateiname, ID3-TAG, Titel, Künstler oder Album) können bei der Wiedergabe der Disc im Anzeigefenster eingeblendet werden. Falls diese Informationen nicht verfügbar sind, erscheint die Meldung "NO TEXT" im Anzeigefenster.

Drücken Sie während der MP3/WMA-Wiedergabe mehrmals auf **DISP**.

MP3-/WMA-TITEL -10/+10 **MP3** **WMA** (Bei keinem oder einem vorhandenen Ordner.)

Drücken Sie während der Wiedergabe die Taste **F-**, um 10 Titel zurückzuspringen, bzw. die Taste **F+**, um 10 Titel vorzuspringen.

MP3-/WMA-ORDNER AUF/AB **MP3** **WMA** (Bei mehr als zwei vorhandenen Ordnern.)

Drücken Sie während der Wiedergabe die Taste **F-**, um zum vorherigen Ordner, bzw. die Taste **F+**, um zum nächsten Ordner zu gelangen.

Hinweis

Bei der Wiedergabe einer VBR-Datei kann die angezeigte Spielzeit von der tatsächlichen Spielzeit abweichen (bei der Wiedergabe werden Fortschritt und VBR gleichzeitig angezeigt).



Störung	Ursache	Behebung
Gerät lässt sich nicht einschalten. Gerät funktioniert nicht.	<ul style="list-style-type: none">• Leitungen und Anschlüsse sind falsch angeschlossen.• Sicherung ist durchgebrannt.• Lärm und andere Faktoren können die Funktion des integrierten Mikroprozessors beeinflussen.	<ul style="list-style-type: none">• Nochmals alle Anschlüsse überprüfen.• Ursache für die Überlastung feststellen und Sicherung ersetzen. Es muss unbedingt eine Sicherung mit derselben Nennleistung eingesetzt werden.• Gerät aus- und wieder einschalten.
Keine Wiedergabe möglich.	<ul style="list-style-type: none">• Disc ist verschmutzt.• Der eingelegte Disc-Typ kann nicht wiedergegeben werden.	<ul style="list-style-type: none">• Reinigen Sie die Disc.• Ermitteln Sie den Disc-Typ.
Keine Tonausgabe. Lautstärke lässt sich nicht erhöhen.	<ul style="list-style-type: none">• Kabel sind nicht richtig angeschlossen.	<ul style="list-style-type: none">• Kabel richtig anschließen.
Kein Bild.	<ul style="list-style-type: none">• Die Lautstärke ist zu gering.	<ul style="list-style-type: none">• Stellen Sie die Lautstärke ein.
Die Musiktitel springen.	<ul style="list-style-type: none">• Das Gerät ist nicht fest montiert.	<ul style="list-style-type: none">• Das Gerät fest montieren.
Gerät funktioniert nicht richtig, selbst bei Drücken der entsprechenden Tasten auf der Fernbedienung.	<ul style="list-style-type: none">• Batterie ist schwach.• Bei bestimmten Discs stehen einige Funktionen nicht zur Verfügung.	<ul style="list-style-type: none">• Eine neue Batterie einlegen.• Versuchen Sie eine andere Disc.



Dieses Gerät wurde in Übereinstimmung mit den Funkentstöranforderungen der EU-Richtlinien 89/336/EWG, 93/68/EWG und 73/23/EWG hergestellt.



Die Kompatibilität von MP3/WMA -Discs mit diesem Wiedergabegerät unterliegt den folgenden Einschränkungen:

1. Abtastfrequenz / 8 - 48kHz (MP3), 22.05 - 48kHz (WMA)
2. Bitrate/zwischen 8 - 320kbps (einschl. VBR) (MP3), 32 - 320kbps (WMA)
3. Das physikalische Format der CD-R sollte der Norm "ISO 9660" entsprechen
4. Bei der Aufnahme von MP3/WMA-Dateien mit einer Software, welche kein Dateisystem (FILE SYSTEM) erstellen kann, z.B. mit "Direct-CD", ist die Wiedergabe von MP3/WMA-Dateien nicht möglich. Wir empfehlen die Verwendung von "Easy- CD Creator". Diese Anwendung erstellt ein Dateisystem, das der Norm ISO9660 entspricht.

Außerdem ist zu beachten, dass für das Herunterladen von MP3/WMA-Dateien aus dem Internet eine Genehmigung erforderlich ist. Unser Unternehmen ist nicht zur Erteilung solcher Genehmigungen berechtigt. Die erforderlichen Genehmigungen sind bei den jeweiligen Urheberrechtshabern einzuholen.

ALLGEMEINES

Ausgangsleistung	.50W x 4CH(Max.)
Stromversorgung	DC 12V
Lautsprecherimpedanz	.4-8 Ω
Masse	.Negativ
Abmessungen (B x H x T)	.182 x 51 x 171 mm (ohne Frontblende)
Leergewicht (Ungefähr)	.1.35 kg

CD-AUSWAHL

Frequenzgang	.20 Hz-20 kHz
Signal/Rauschabstand	.80 dB
Verzerrung	.0.1%
Kanaltrennung(1kHz)	.70 dB

RUNDFUNK

UKW-Tuner

Frequenzbereich	.87.5-107.9 oder 87.5-108 MHz
Signal/Rauschabstand	.55 dB
Verzerrung	.0.7%
Zulässige Empfindlichkeit	.12 dBμV

MW(AM)-Tuner

Frequenzbereich	.520-1720 oder 522-1620 kHz
Signal/Rauschabstand	.45 dB
Verzerrung	.1.0%
Zulässige Empfindlichkeit	.28 dBμV



Entsorgung von Altgeräten

1. Wenn dieses Symbol eines durchgestrichenen Abfallimers auf einem Produkt angebracht ist, unterliegt dieses Produkt der europäischen Richtlinie 2002/96/EC.
2. Alle Elektro- und Elektronik-Altgeräte müssen getrennt vom Hausmüll über dafür staatlich vorgesehenen Stellen entsorgt werden.
3. Mit der ordnungsgemäßen Entsorgung des alten Geräts vermeiden Sie Umweltschäden und eine Gefährdung der persönlichen Gesundheit.
4. Weitere Informationen zur Entsorgung des alten Geräts erhalten Sie bei der Stadtverwaltung, beim Entsorgungsamt oder in dem Geschäft, wo Sie das Produkt erworben haben.



P/NO : MFL30225508