

Naudojimo instrukcija

L1752H
L1952H
L1752HM
L1952HM
L1752HQ
L1952HQ
L1752HR
L1952HR

Prieš naudojantis šiuo monitoriumi, prašome įdėmiai perskaityti informaciją, susijusią su saugos priemonėmis.

Išsaugokite šią naudojimo instrukcijų knygėlę ir CD diską ateičiai.

Užsirašykite monitoriaus modelio ir serijos numerius, nurodytus plokštelėje, pritvirtintoje prie aparato galinio skydelio. Pateikite šią informaciją kiekvieną kartą, kreipdamiesi į serviso centrą.

Šis monitorius buvo suprojektuotas ir pagamintas taip, kad užtikrintų jūsų saugumą. Nesilaikant nurodytų saugos reikalavimų, išskyla elektros smūgio ir gaisro pavojus. Siekiant išvengti monitoriaus sugadinimo, būtina prisilaikyti žemiau pateiktų saugos eksploataavimo taisyklių, kuriuose yra nurodyta teisinga monitoriaus priežiūra, instaliavimas, naudojimas ir aptarnavimas.

Saugos priemonės

Prašome naudoti tik komplektuojamą elektros laidą. Naudojant atskirai įsigyjamą elektros laidą, įsitikinkite, kad elektros laidas yra sertifikuotas ir atitinka visus standartus. Jei elektros laidas yra pažeistas, kreipkitės į gamintoją arba artimiausią techninio aptarnavimo centrą ir jį pakeiskite.

Monitoriaus elektros laidas yra naudojamas aparatą įjungti į elektros tinklą. Pasirūpinkite, kad tinklo lizdas būtų kuo arčiau monitoriaus.

Šių monitorių galima įjungti tik į atitinkamų parametru elektros tinklą, kuris nurodytas techniniuose duomenyse arba ant monitoriaus skydelio. Jeigu jūsų vietovėje tiekiamos elektros srovės parametrai neatitinka nurodytuosius, prašome pasikonsultuoti su kvalifikuotu specialistu.

Draudžiama naudoti trišakį arba ilginamuosius laidus. Taip pat negalima naudoti panaudotą elektros laidą arba elektros laidą su pažeista laido šakute. Priešingus atveju išskyla elektros smūgio pavojus. Elektros laidą gali pakeisti techninio aptarnavimo centre.

Draudžiama mėginti atidaryti monitoriaus korpusą :

- Monitoriaus viduje nėra komponentų, kuriuos galėtumėte taisyti savarankiškai.
- Net ir IŠJUNGUS monitoriaus maitinimą, įrenginio viduje egzistuoja aukšta įtampa.
- Jeigu monitorius neveikia kaip pridera, kreipkitės į serviso centrą.

Informacija, susijusi su jūsų saugumu :

- Negalima monitoriaus pastatyti ant nelygaus paviršiaus, nebent jei įrenginys yra patikimai pritvirtintas.
- Prašome naudoti gamintojo rekomenduojamą monitoriaus stovą.

Siekiant išvengti elektros smūgio arba gaisro pavojus:

- Jeigu monitoriumi nesinaudojate ilgą laiko tarpą, prašome IŠJUNGTI įrenginio maitinimą. Išvykus iš namų negalima palikti ĮJUNGTO monitoriaus.
- Neleiskite vaikams mėtyti daiktus į monitoriaus ekraną arba į aparato korpusą kišti pašalinius daiktus. Monitoriaus viduje egzistuoja aukšta įtampa.
- Negalima naudotis papildomais priedais, kurie nėra pritaikyti šiam monitoriui.
- Audros metu arba išvykus ilgam laikotarpiui, saugumo sumetimais prašome išjungti monitorių iš elektros tinklo lizdo.



Instaliavimas

Draudžiama ant įrenginio elektros laido dėti sunkius daiktus. Taip pat negalima monitorių įjungti į tinklo lizdą, jeigu jo elektros laidas yra pažeistas.

Draudžiama naudotis monitoriumi šalia vandens, kaip antai vonios kambaryje, šalia praustuvės, virtuvės kriauklės, sklabykloje, drėgname rūsyje arba netoli plaukymo baseino.

Turite užtikrinti tai, kad įrenginio veikimo metu nebūtų užkimštos monitoriaus vėdinimo angos, nes darbo metu aparatas įkaista. Jeigu monitoriaus ventiliacinės angos bus užkimštos, tai įrenginys gali perskaisti ir iškyla gaisro pavojus.

NEGALIMA:

- Uždengti monitoriaus apačioje esančias ventiliacines angas, padedant monitorių ant lovos, sofos arba ant kilimėlio.
- Uždengti monitoriaus ventiliacines angas, pastatant įrenginį uždaroje erdvėje, kaip antai knygy lentynoje.
- Uždengti monitoriaus ventiliacines angas medžiaga arba kitais daiktais.
- Pastatyti monitorių netoli šilumos šaltinių, kaip antai radiatorių ir t.t.

Negalima kokiais nors aštriais daiktais trinti arba braižyti aktyviosios matricos skystųjų kristalų ekraną. Priešingu atveju jūs galite subraižyti, sugadinti arba pažeisti aktyviosios matricos skystųjų kristalų ekraną visam laikui.

Negalima pirštais smarkiai spausti skystųjų kristalų ekraną. Priešingu atveju galite pažeisti ekrano paviršių.

Skystųjų kristalų ekrane gali matytis nedidelės tamsios dėmelės ar ryškūs spalvoti (raudoni, mėlyni arba žali) taškai. Tačiau tai nėra joks aparato sutrikimas ir neturi jokios įtakos monitoriaus darbui.

Jeigu yra galimybė, prašome nustatyti rekomenduojamą ekrano skiriamąją gebą. Tokiu būdu ekrane bus atkuriamas aukštos kokybės vaizdas. Nustačius kitą ekrano skiriamąją gebą, vaizdas ekrane gali būti šiek tiek "grūdėtas" arba iškreiptas. Tai yra charakteringa ir tuo atveju, jei skystųjų kristalų ekrano skiriamoji geba yra fiksuota.

Valymas

- Prieš atliekant monitoriaus valymo darbus, įrenginį išjunkite iš elektros tinklo.
- Naudokite lengvai sudrėkintą (ne šlapia) skudurėlį. Draudžiama ekrano valymui naudoti, aerosolinės valymo priemonės, kurių purslai gali sukelti elektros smūgio pavojų.

Įpakavimo medžiagos

- Neišmeskite įpakavimo medžiagų ir kartono kartu su buitinėmis atliekomis. Šias medžiagas bus galima panaudoti, įrenginį pervežant į kitą vietą. Perveždami įrenginį, naudokite tik originalias įpakavimo medžiagas.

Utilizavimas

- Šiame įrenginyje yra įmontuota speciali fluorescentinė lempa, kurios sudėtyje yra gyvsidabrio.
- Draudžiama šią lempą išmesti kartu su buitinėmis atliekomis. Aplinkosaugos sumetimais atitarnavusį įrenginį reikia utilizuoti prisilaikant

Norėdami prijungti garsiakalbį:

1. Monitorių padėkite ekranu žemyn ant pagalvėlės arba minkšto skudurėlio.
2. Atsikišusį garsiakalbio kaištį įstatykite į gaminio nugarėlėje esantį

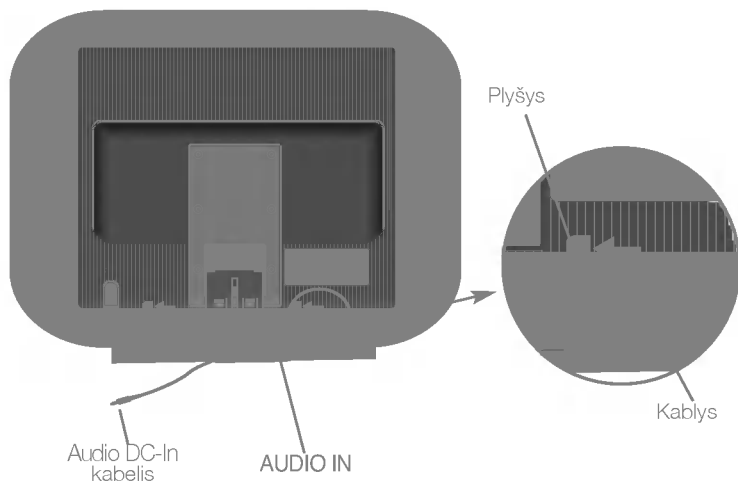

3. Nustatę garsiakalbį prijunkite "Audio DC-In" laidą prie gaminio nugarėlės

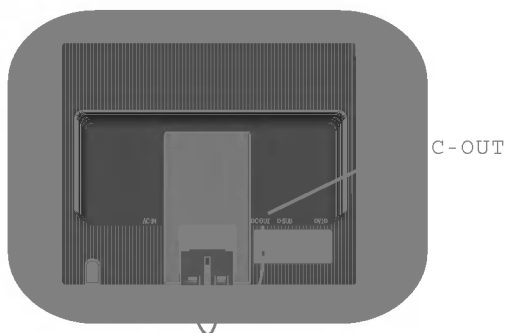

- Prieš pastatant monitorių, įsitikinkite, kad aparato, kompiuterio sistemos ir papildomos aparatūros maitinimai yra išjungti.

Monitoriaus stovo pritvirtinimas

1. Monitorių padėkite ekranu žemyn ant pagalvėlės arba minkšto skudurėlio.
2. Teisinga kryptimi įstumkite stovo korpusą. Stumkite jį tol, kol išgirsite spragtelėjimą.

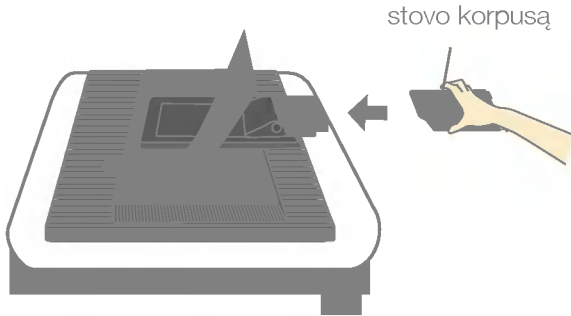

3. Teisinga kryptimi įstumkite į stovo korpusą stovo pagrindą.
4. Dabar atsargiai pakelkite monitorių.

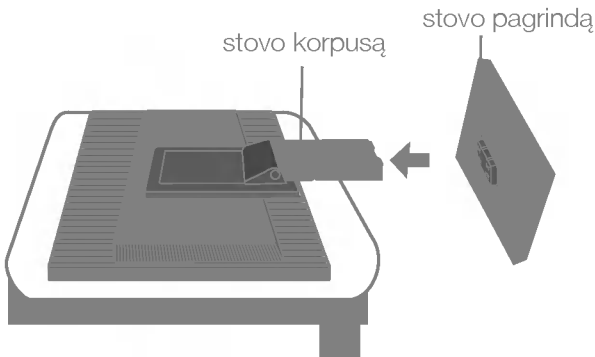

Svarbu

- Šioje iliustracijoje yra pavaizduota įprastinė aparato stovelio pritvirtinimo procedūra. Tačiau jūsų aparatas gali skirtis nuo iliustracijoje parodyto monitoriaus.
- Kartą uždėjus monitoriaus stovėlį, nerekomenduojama jį nuimti.
- Pernešdami įrenginį į kitą vietą, draudžiama laikytis tik už monitoriaus stovelio. Priešingu atveju įrenginys gali nukristi, sudužti arba sužaloti jūsų pėdas.
- Nelieskite skaidrės rankomis, kad nepažeistumėte jos.



Monitoriaus prijungimas

- Prieš pastatant monitorių, įsitikinkite, kad aparato, kompiuterio sistemos ir papildomos aparatūros maitinimai yra išjungti.

Monitoriaus pasvirimo kampo reguliavimas

1. Reguliuodami monitoriaus pasvirimo kampą, suraskite geriausią padėtį.

- Pokrypio kampas : -5° ~ 20°

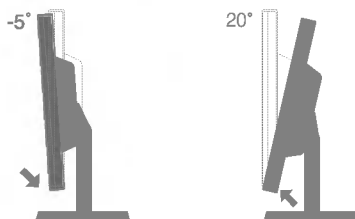

- L1752H/L1752HQ/L1752HR/L1952H/L1952HQ/L1952HR Aukštis: ne daugiau kaip 3,94 colio (100 mm)

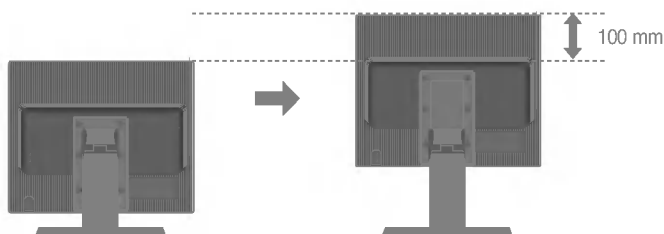

Įspėjimas: Reguliuodami monitoriaus aukštį neikiškite pirštų tarp monitoriaus ir stovo apačios. Taip galite susižaloti pirštus.

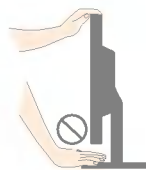

Darbo procesų tyrimas

Kad būtų pasiektos kuo geriausios monitoriaus darbo ir vaizdy žiūrėjimo sąlygos, remiantis darbo proceso tyrimų rezultatais, rekomenduojama monitorių pastatyti taip, kad pokrypio kampas būtų ne didesnis, nei -5° .



- Prieš pastatant monitorių, įsitikinkite, kad aparato, kompiuterio sistemos ir papildomos aparatūros maitinimai yra išjungti.

Monitoriaus pasvirimo kampo reguliavimas

- L1752HM / L1952HM Aukštis: ne daugiau kaip 2,36 colio (60 mm)

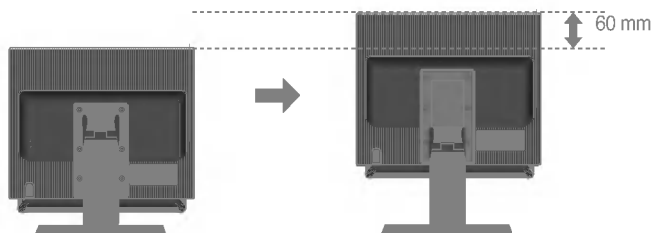

Pastaba: Naudodami garsiakalbius, visų pirma kaip parodyta nustatykite sustabdymo dangą. Naudojant aukščio funkciją, garsiakalbiai nepasieks pagrindinės dangos.

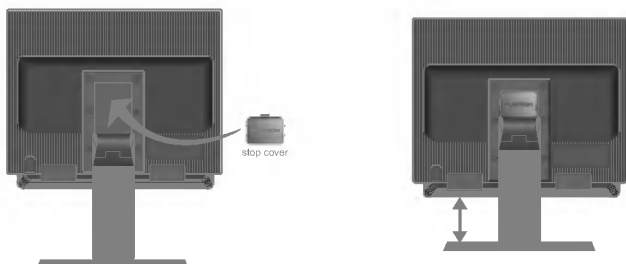

Sustabdymo danga naudojama tik L1752HM, L1952HM modelių garsiakalbiams.

Įspėjimas: Reguliuodami monitoriaus aukštį neikiškite pirštų tarp monitoriaus ir stovo apačios. Taip galite susižaloti pirštus.



Kompiuterio prijungimas

1. Monitorių pastatykite patogioje vietoje, kur yra gera ventilacija ir šalia kompiuterio.
2. Prijunkite signalinį kabelį. Prijungus signalinį kabelį, naudodamiesi atsuktuvu, jį priveržkite, kad sungimas būtų patikimas. ①
3. Elektros laido šakute įkiškite į tinklo lizdą. Elektros tinklo lizdas turi būti netoli įrenginio. ②

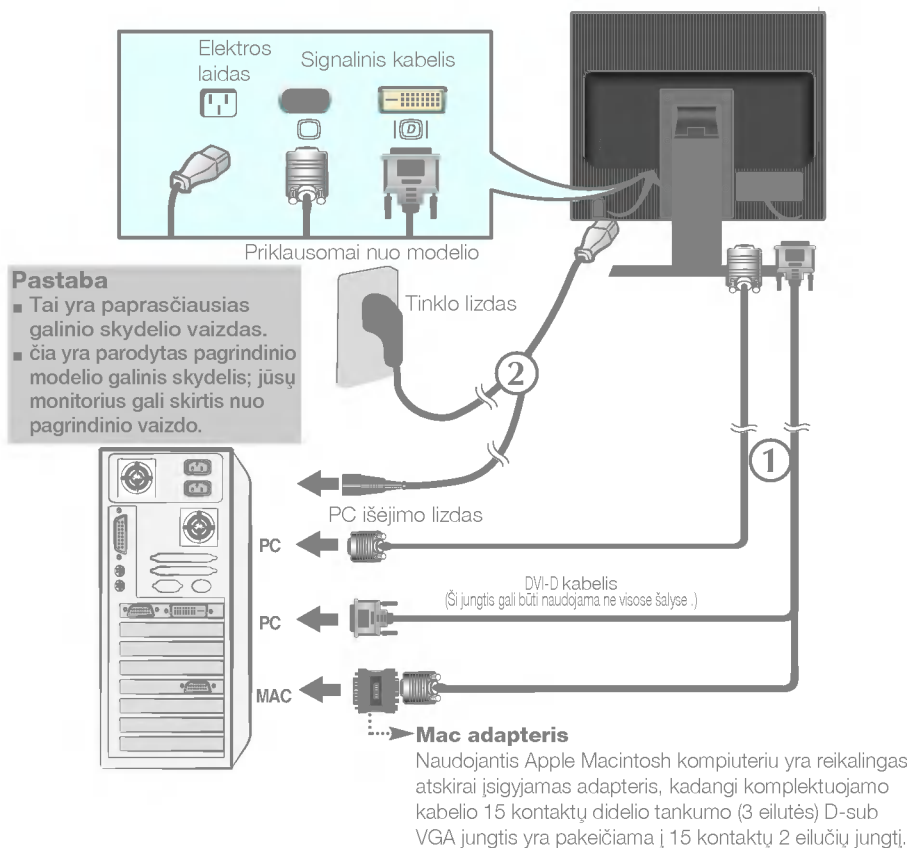

4. Paspausdami priekinio skydelio  mygtuką, įjunkite įrenginio maitinimą. Įjungus monitoriaus maitinimą, ekrane automatiškai atsiras 'Self Image Setting Function' informacija. (Tik analoginis režimas)

PASTABA

'Self Image Setting Function'? Ši funkcija vartotojui suteikia optimalius vaizdo parametrus. Vartotojui prijungus monitorių pirmą kartą, šios funkcijos dėka visi ekrano parametrai yra sureguliuojami automatiškai ir tokiu būdu kiekvienam įėjimo signalui yra priskirtas optimaliausias parametras. Jeigu jūs pageidaujate ekrano parametrus sureguliuoti savarankiškai arba rankiniu būdu paleisti šią funkciją dar kartą, paspauskite monitoriaus priekiniame skydelyje esantį 'AUTO/SET' mygtuką. Priešingu atveju, ekraničiame meniu lange jūs galėsite iškviešti 'Factory reset' meniu punktą. Prašome atkreipti dėmesį į tai, kad visiems meniu punktams, išskyrus 'Language' bus grąžintos gamyklinės nuostatos.

Šoninis lizdas



- 1 Ausinių/jkišamų į ausį ausinių jėjimas**
Kai prijungiamos ausinės, garsiakalbis yra automatiškai nutildomas.

UŽPAKALINĖ PUSĖ

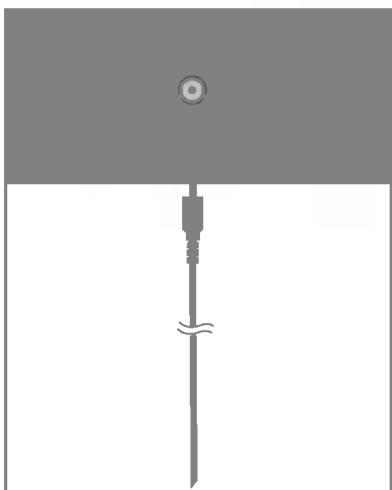

- 2 Garso jėjimas**
Įjungiamas į AK garso plokštės *LINIJINIO IŠĖJIMO lizdą.

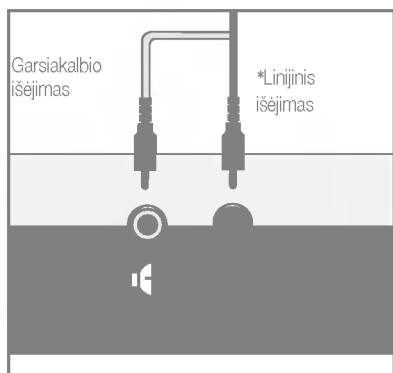

<AK garso plokštės lizdas>

*LINIJINIS IŠĖJIMAS

Išvadas, kuris naudojamas prijungimui prie garsiakalbio su įmontuotu stiprintuvu (Amp). Prieš prijungdami, patikrinkite AK garso plokštės prijungimo išvadą. Jeigu AK garso plokštės garso išėjimas turi tik garsiakalbio išėjimą, sumažinkite AK garsumą.

Jeigu AK garso plokštė palaiko ir garsiakalbio išėjimą, ir linijinį išėjimą, konvertuokite į linijinį išėjimą naudodami programos plokštės trumpiklį (žr. Garso plokštės vadovą).



Priekinio skydelio valdymo įtaisai

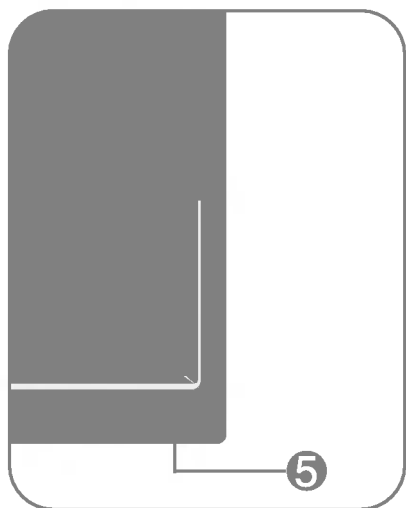

Šonas

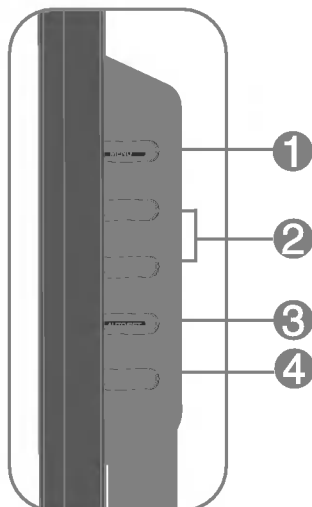

1 MENU mygtukas

Paspausdami nurodytą mygtuką, iškvieskite arba išeikite iš ekraninio meniu sistemos.

OSD LOCKED/UNLOCKED

Šios funkcijos dėka, bus galima esamuoju momentu užblokuoti OSD valdymo parametrus, kad jie per neapsižiūrėjimą nebūtų pakeisti.

Laikykite keletą sekundes nuspaustą MENU mygtuką, kol ekrane atsiras "OSD LOCKED" pranešimas.

Laikykite keletą sekundes nuspaustą MENU mygtuką, atblokuokite OSD valdymo parametrus. Ekrane atsiras "OSD UNLOCKED" pranešimas.

2 ▲ ▼ mygtukai

Paspausdami nurodytus mygtukus, ekraniniame meniu išrinkite arba sureguliuokite išrinktąjį parametą.

Engine ▼

Išsamesnės informacijos ieškokite A16 psl.

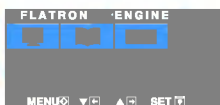

▲ mygtukas

Spartusis funkcinis mygtukas "SOURCE" (šaltinis) Šiuo mygtuku įjunkite D-Sub arba DVI jungtį. Ši funkcija naudojama tuomet, kai prie ekrano yra prijungti du kompiuteriai. Gamyklinis parametras yra S-Sub.

3 AUTO/SET mygtukas

Paspausdami nurodytą mygtuką, patvirtinkite pasirinkimą.

AUTO IMAGE ADJUSTMENT

Reguliuojant išrinktąsias nuostatas, prieš iškviečiant ekraninio meniu sistemą (OSD), visada paspauskite AUTO/SET mygtuką. Tokiu būdu atvaizduojamas vaizdas bus automatiškai sureguliuotas, atsižvelgiant į nustatytą ekrano skiriamą gebą (ekrano režimas).



Tinkamiausia ekrano skiriamoji geba yra:

17 colio ekranas : 1280x1024Hz

19 colio ekranas : 1280x1024Hz

4 POWER mygtukas

Paspausdami nurodytą mygtuką, įjunkite arba išjunkite monitoriaus ekraną.

5 POWER indikatorius

Šis indikatorius švies žalias arba mėlynas spalva, jei ekranas veikia įprastu režimu (įjungimo režimas). Jeigu ekranas yra "miego" būsenoje (energijos taupymo būseną), šio indikatoriaus spalva pasikeis į geltoną spalvą.

Ekraninio meniu reguliavimas

Naudojantis ekraninio meniu (OSD) valdymo sistema, jūs galėsite lengvai ir paprastai sureguliuoti ekrane esančio vaizdo dydį, padėtį ir valdymo parametrus. Žemiau yra parodytas trumpas pavyzdys, supažindinantis jus kaip naudotis valdymo įtaisais.

Šiame skyriuje bendrais bruožais yra aprašyta, kaip naudojantis OSD meniu sistema atlikti reguliavimo ir išrinkimo procedūras.

Jei iškvietę OSD meniu sistemą pageidaujate sureguliuoti parametrus, atlikite žemiau nurodytus veiksmus:

MENU → △ ▽ → AUTO/SET → △ ▽ → MENU

- 1 Paspauskite MENU mygtuką. Ekrane atsiras OSD meniu sistemos langas.
- 2 Paspausdami △ arba ▽ mygtukus, išrinkite valdymo sistemą. Kai pageidaujama piktograma taps ryškesnė, paspauskite AUTO/SET mygtuką.
- 3 Naudodamiesi △ / ▽ mygtukais, sureguliuokite vaizdą pageidaujame lygyje. Paspausdami AUTO/SET mygtuką, išrinkite kitus submeniu punktus.
- 4 Vieną kartą paspausdami MENU mygtuką, sugrįžkite į pagrindinį meniu langą ir išrinkite kitą parametą. Dėsyk paspausdami MENU mygtuką išėikite iš OSD meniu sistemos.



Šioje lentelėje yra parodyti visi OSD ekraninio meniu sistemos valdymo, reguliavimo ir nustatymų punktai.

Piktograma		Submeniu		A	D	Piktograma
PICTURE	BRIGHTNESS		●	●	Yra reguliuojamas šviesumas, kontrastas ir gama	
	CONTRAST		●	●		
	GAMMA		●	●		
COLOR	PRESET	sRGB	●	●	Yra pritaikomos vaizdo spalvos	
		6500K	●	●		
		9300K	●	●		
	RED		●	●		
	GREEN		●	●		
	BLUE		●	●		
POSITION	HORIZONTAL		●		Yra reguliuojama vaizdo padėtis	
	VERTICAL		●			
TRACKING	CLOCK		●		Pagerinti vaizdo aiškumą, stabilumą ir ryškumą	
	PHASE		●			
	SHAPNESS		●	●		
SETUP	LANGUAGE		●	●	Yra išrenkamos vartotojo nuostatos	
	OSD POSITION	HORIZONTAL	●	●		
		VERTICAL	●	●		
	WHITE BALANCE		●			
	POWER INDICATOR		●	●		
	FACTORY RESET		●	●		
FLATRON F-ENGINE	MOVIE /TEXT		●	●	Pasirinkti arba nustatyti pageidaujamus vaizdo parametrus.	
	USER		●	●		
	NORMAL		●	●		
<p>● : Reguluoti A : Analoginė įvestis D : Skaitmeninė įvestis</p>						



Ekraninio meniu sistemos (OSD) išrinkimas ir reguliavimas

Šiame skyrelyje jūs susipažinsite, kaip išrinkti ir atlikti pageidaujamų OSD meniu punktų reguliavimą. Žemiau visiems meniu punktams yra išvardytos piktogramos, piktogramų pavadinimai ir piktogramų aprašymai.

Paspauskite MENU mygtuką. Ekrane atsiras pagrindinis OSD meniu langas.

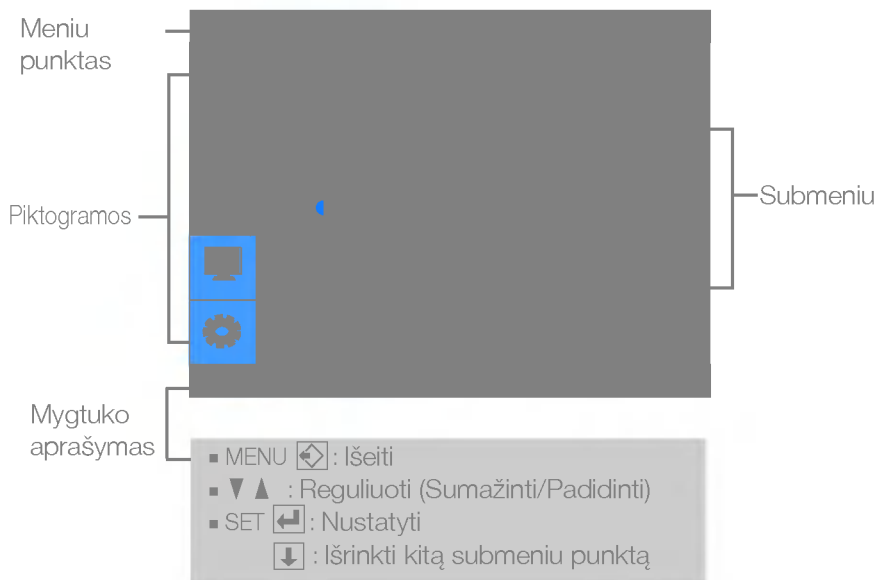

PASTABA

- OSD (On Screen Display) meniu kalba monitoriaus ekrane gali skirtis nuo naudojimo instrukcijoje pateiktos informacijos.



PICTURE



BRIGHTNESS

Yra reguliuojamas vaizdo

CONTRAST

Yra reguliuojamas vaizdo

GAMMA

Išrenkama pageidaujama gamos reikšmė: -50/0/50. Išrinkus didžiausią gamos reikšmę, ekrane vaizdai bus balti. Išrinkus mažiausią gamos reikšmę, vaizdai bus labiau kontrastingi.

- MENU : Išeiti
- ▼ : Sumažinti
- ▲ : Padidinti
- SET : Išrinkti kitą submeniu



COLOR

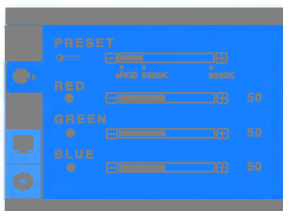

PRESET

Reguliuojamas spalvų sodrumas

- sRGB: Nustatyti ekrano spalvą, kad ji atitiktų standartinę sRGB spalvų specifikaciją.

- 6500K: Balta su rausvu atspalviu
- 9300K: Balta su mėlynu atspalviu

RED

Nustatomas raudonos spalvos sodrumas

GREEN

Nustatomas žalios spalvos sodrumas

BLUE

Nustatomas mėlynos spalvos sodrumas

- MENU : Išeiti
- ▼ : Sumažinti
- ▲ : Padidinti
- SET : Išrinkti kitą submeniu



POSITION



HORIZONTAL

Vaizdo centravimas jį pastumiant į kairę arba į dešinę

VERTICAL

Vaizdo centravimas jį pastumiant į viršų arba į apačią

- MENU : Išeiti
- ▼ : Sumažinti
- ▲ : Padidinti
- SET : Išrinkti kitą submeniu





TRACKING

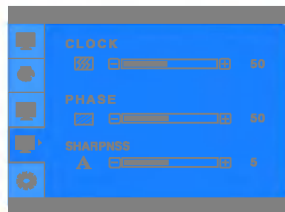

- MENU : Išėiti
- ▼ : Sumažinti
- ▲ : Padidinti
- SET : Išrinkti kitą submeniu

CLOCK Yra sumažinamos bet kokios vertikalios juostos arba ruoželiai, kurie yra įžiūrimi ekrano fone.

PHASE Yra reguliuojamas ekrane esančio vaizdo ryškumas. Išrinkus šį meniu punktą, bus galima nuslopinti bet kokius triukšmus horizontalioje ašyje ir padidinti vaizdo raiškumą.

SHARPNESS Reguluoti ekrano aiškumą.



SETUP



- MENU : Išėiti
- ▼ : Reguluoti
- ▲ : Reguluoti
- SET : Išrinkti kitą submeniu

LANGUAGE Yra pasirenkama pageidaujama ekraninio meniu atvaizdavimo kalba

OSD POSITION Ekrane yra reguliuojama ekraninio meniu (OSD) padėtis.

WHITE BALANCE Jeigu videokortos išėjimo signalas neatitinka reikalavimų, spalvų sodrumas gali pablogėti, priklausomai nuo videosignalų iškraipymo. Naudojantis šia funkcija, signalo lygis yra reguliuojamas, suderinant jį su standartinio videokortos išėjimo lygiu ir tokiu būdu išgaunamas optimalus vaizdas. Suaktyvinkite šią funkciją, kai ekrane nustatytos baltos ir juodos spalvos.

POWER INDICATOR Išrinkite šią funkciją, jeigu pageidaujate priekinio skydelio maitinimo indikatoriumi priskirti ON arba OFF nuostatą. Jeigu išrinkote OFF, maitinimo indikatorius užges. Jeigu išrinkote ON, maitinimo indikatorius automatiškai įsijębs.

FACTORY RESET Visiems parametrms, išskyrus "LANGUAGE" yra grąžinamos gamyklinės nuostatos. Paspausdami ▼ mygtuką, nedelsiant visiems parametrms grąžinkite gamyklines nuostatas.

Jeigu vaizdas ekrane nėra kokybiškas, visiems parametrms sugrąžinkite gamyklines nuostatas.

Jeigu yra būtina, atlikite baltos spalvos balanso reguliavimą. Šią funkciją bus galima suaktyvinti tik priimant signalą iš analoginio signalo šaltinio.



- Kai paspausite dešiniajame monitoriaus šone esantį mygtuką **F-Engine**  ekrane pasirodys meniu.

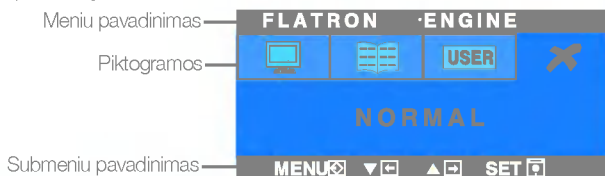

FLATRON F-ENGINE

Kai įjungsite F-ENGINE, ekrane pasirodys du atvaizdai, kaip parodyta paveikslėlyje. Kairėje pusėje yra atvaizdas su įjungta funkcija, dešinėje – su neįjungta funkcija. Paspauskite mygtuką AUTO/SET (automatinis nustatymas) ir sureguliuokite ekraną.

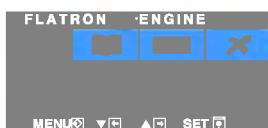
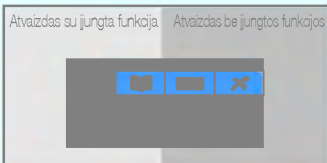

MOVIE
TEXT
(kino filmas / tekstas)

Naudojant šią funkciją galima pasirinkti pageidaujama vaizdą, pritaikytą prie aplinkos (aplinkos apšvietimo, vaizdo rūšies ir t.).

MOVIE(kino filmas): judantiems vaizdams vaizdo juostoje ar kino filme

TEXT (tekstas): tekstiniam vaizdui (tekstų apdorojimui ir pan.)

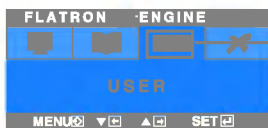

USER

Norėdami nustatyti USER (vartotojo) submeniu funkciją, spauskite mygtuką AUTO/SET (automatinis nustatymas)

User(vartotojas)



Galima rankiniu būdu reguliuoti aiškumą, ACE (pritaikomo aiškumo stiprintuvą) ir RCM (realiųjų spalvų valdymą).

Galima išsaugoti arba atstatyti nustatytą parametraž netgi tuomet, kai naudojami skirtingi aplinkos parametrai.

...  (Aiškumas): Reguliuoja ekrano šviesumą.

...ACE (pritaikomo aiškumo stiprintuvas): parenka aiškumo režimą.

...RCM (realiųjų spalvų valdymas): parenka spalvų režimą.

-  Netaikoma
-  Žalumo paryškimas
-  Natūralus atspalvis
-  Spalvų paryškimas



Mygtuku SET (nustatyti) pasirinkite  (išsaugoti) submeniu, ir spauskite YES (taip).

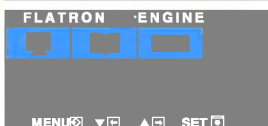

STANDARTINS

Esant normalioms veikimo sąlygoms.



Prieš kreipiantis į serviso centrą, patikrinkite žemiau išvardintus punktus.

<ul style="list-style-type: none">● Ar yra prijungtas monitoriaus elektros laidas?● Ar šviečia maitinimo indikatorius?● Ar įjungus monitoriaus maitinimą, maitinimo indikatorius yra mėlynas arba žalias?● Ar maitinimo indikatorius yra geltonas?● Ar ekrane yra atvaizduojamas "OUT OF RANGE" pranešimas?● Ar ekrane yra atvaizduojamas "CHECK SIGNAL CABLE" pranešimas?	<ul style="list-style-type: none">● Patikrinkite, ar monitoriaus elektros laido šakutė patikimai įjungta į tinklo lizdą.● Paspauskite maitinimo mygtuką.● Sureguliuokite šviesumą ir kontrastą.● Jeigu ekranas yra energijos taupymo režime, pajudindami "pelytę" arba paspausdami bet kokį klaviatūros mygtuką, "pažadinkite".● Pabandykite įjungti kompiuterį.● Šis pranešimas atsiranda ekrane, jeigu signalas ateinantis iš kompiuterio videoplokštės yra nesisinchronizuotas. Išsamesnė informacija yra pateikta šios naudojimo instrukcijos skyrelyje "Techniniai duomenys". Iš naujo sukonfigūruokite ekraną.● Šis pranešimas atsiranda ekrane, jeigu monitorius nėra signaliniu kabeliu prijungtas prie kompiuterio. Patikrinkite signalinį kabelį ir pamėginkite iš naujo.
---	---

<ul style="list-style-type: none">● Ar paspaudus MENU mygtuką, ekrane atsiranda "OSD LOCKED" pranešimas?	<ul style="list-style-type: none">● Jūs galite išsaugoti esamuoju momentu išrinktus valdymo parametrus, kurių nenorite pakeisti. Jūs galite atšaukti OSD parametru blokavimą, laikydami keletą sekundes nuspaudę MENU mygtuką: Ekrane atsiras "OSD UNLOCKED" pranešimas.
--	--



● **Atvaizduojamo vaizdo padėtis yra neteisinga.**

- Paspaudus AUTO/SET mygtuką, atvaizduojamo vaizdo padėtis bus sureguliuota automatiškai. Jeigu automatiškai sureguliuota vaizdo padėtis nėra netinkama, ekraniniame meniu lange išrinkite H position ir V position piktogramą ir nustatykite vaizdo padėtį.
- Patikrinkite ar Control panel → Display → Settings meniu lange nebuvo pakeisti dažnio parametrai arba ekrano skiriamoji geba. Jei taip, atgal atstatykite rekomenduojamą skiriamąją gebą.

● **Ekranu fone atsiranda vertikalios juostos arba ruožai.**

- Paspaudus AUTO/SET mygtuką, atvaizduojamas vaizdas bus sureguliuotas automatiškai. Jeigu rezultatai jūsų netenkina, naudodamiesi ekraninio meniu CLOCK punktu, sumažinkite vertikalias juostas ir ruoželius.

● **Ekranu atvaizduojamame vaizde atsiranda triukšmai horizontalioje ašyje arba ženklai yra neryškūs.**

- Paspaudus AUTO/SET mygtuką, atvaizduojamas vaizdas bus sureguliuotas automatiškai. Jeigu rezultatai jūsų netenkina, naudodamiesi ekraninio meniu PHASE piktogramą sumažinkite vertikalias juostas.
- Patikrinkite ar Control panel → Display → Settings meniu lange nebuvo pakeisti dažnio parametrai arba ekrano skiriamoji geba. Jei taip, atgal atstatykite rekomenduojamą skiriamąją gebą. Nustatykite vaizdo spalvų sodrumo nuostatą didesnę nei 24 bitai (teisinga nuostata).

● **Spalvos yra netinkamos.**

- Patikrinkite, ar signalinis kabelis yra tinkamai prijungtas ir jeigu būtina, naudodamiesi atsuktuvu jį priveržkite.
- Įsitinkite, ar teisingai į plyšį yra įdėta videokorta.
- Control panel → Display → Settings meniu lange nustatykite spalvos nuostatą didesnę nei 24 bitų (teisinga nuostata).

● **Ekranas blykčioja.**

- Patikrinkite, ar ekranas yra nustatytas į interleinį režimą ir jeigu taip yra, išrinkite rekomenduojamą raišką.
- Patikrinkite ar elektros laidas yra įjungtas į 100-240 V, 50/60 Hz kintamosios srovės elektros tinklą.

<ul style="list-style-type: none">● Ar yra įdiegta monitoriaus tvarkyklė? ● Ar ekrane yra atvaizduojamas “Unrecognized monitor, Plug&PLAY (VESA DDC) monitor found” pranešimas?	<ul style="list-style-type: none">• Prašome įdiegti monitoriaus tvarkyklę, kuri yra įrašyta į CD diską (arba diskelį) (komplektuojamas). Arba jūs galite įdiegti tvarkyklę, iš internetinio puslapio: http://www.lge.com • Įsitikinkite, ar jūsų videokorta palaiko “Plug&Play standartą”.
---	--



Monitorius	17 colio (43.2 cm) plokščias aktyviosios matricos TFT skystųjų kristalų ekranas, su atspindžius sugeriančia danga 17 colio matomumo laukas 0.264 mm pikselių nuolydis		
Sinchronizavimo jėgumas	Eilučių dažnis	Analoginis: 30 - 83kHz (Automatinis) Skaitmeninė: 30 - 71kHz (Automatinis)	
	Kadrų dažnis	56 - 75Hz (Automatinis)	
	Jėgimo formatas	Atskiras TTL, pozityvinis/negatyvinis SOG (Sync On Green) Skaitmeninė	
Videosignalo jėgumas	Signalas	15 kontaktų D-Sub jungtis DVI-D jungtis (skaitmeninė)	
	Jėgimo formatas	RGB analoginis (0.7Vp-p/75 omų), Skaitmeninė	
Skiriamoji geba	Maksimali	D-sub analoginis : VESA 1280 x 1024@75Hz Skaitmeninė: VESA 1280 x 1024@60Hz	
	Rekomenduojama	VESA 1280 x 1024@60Hz	
Plug&Play	DDC 2B		
Naudojama galia	Veikimo metu	: 30W(Tipiškas)	
	Parengties būsenoje	≤ 1W	
	Neveikos metu	≤ 1W	
Matmenys ir svoris	Su stovu		Be stovo
	Plotis	36,45 cm / 14,35 colio	36,45 cm / 14,35 colio
	Aukštis	35,18 cm / 13,85 colio (Minimalus)	30,53 cm / 12,02 colio
		45,18 cm / 17,79 colio (Maksimalus)	
	Gylis	20,74 cm / 8,17 colio	5,78 cm / 2,28 colio
	Svoris	3,68(+0,085) kg (8,17 lbs)	
Monitoriaus pokrypis	Pokrypis -5°~20°		
Srovės šaltinis	100-240 V, 50/60 Hz kintamosios srovės el. tinklas, 0.8 A		
	Darbo sąlygos		
	Temperatūra	10°C to 35 °C	
	Santykinis oro drėgnumas	10 % to 80 % Sandėliavimo sąlygos	
	Sandėliavimo sąlygos		
	Temperatūra	-20°C to 60 °C	
	Santykinis oro drėgnumas	5 % to 90 % Sandėliavimo sąlygos	
	Pritvirtinti (), Nuimti (O)		
	Prijungti (), Atjungti (O)		
	Tinklo lizdo tipo arba PC išėjimo tipo		

PASTABA

- Techniniai duomenys gali būti pakeisti be jokio įspėjimo.



Monitorius	17 colio (43.2 cm) plokščias aktyviosios matricos TFT skystųjų kristalų ekranas, su atspindžius sugeriančia danga 17 colio matomumo laukas 0.264 mm pikselių nuolydis		
Sinchronizavimo jėgumas	Eilučių dažnis	Analoginis: 30 - 83kHz (Automatinis) Skaitmeninė: 30 - 71kHz (Automatinis)	
	Kadrų dažnis	56 - 75Hz (Automatinis)	
	Jėgimo formatai	Atskiras TTL, pozityvinis/negatyvinis SOG (Sync On Green) Skaitmeninė	
Videosignalo jėgumas	Signalų jėgumas	15 kontaktų D-Sub jungtis DVI-D jungtis (skaitmeninė)	
	Jėgimo formatai	RGB analoginis (0.7Vp-p/75 omų), Skaitmeninė	
Skiriamoji geba	Maksimali	D-sub analoginis : VESA 1280 x 1024@75Hz Skaitmeninė: VESA 1280 x 1024@60Hz	
	Rekomenduojama	VESA 1280 x 1024@60Hz	
Plug&Play	DDC 2B		
Naudojama galia (Be garsiakalbio)	Veikimo metu	: 30W(Tipiškas)	
	Parengties būsenoje	≤ 1W	
	Neveikimo metu	≤ 1W	
Matmenys ir svoris	Su stovu		Be stovo
	Plotis	36,44 cm / 14,34 colio	36,44 cm / 14,34 colio
	Aukštis	39,09 cm / 15,39 colio (Minimalus)	34,00 cm / 13,39 colio
		45,09 cm / 17,75 colio (Maksimalus)	
	Gylis	20,74 cm / 8,17 colio	5,78 cm / 2,28 colio
	Svoris	3,88(+0,085) kg (8,62 lbs)	
	Pokrypis	-5°~20°	
	100-240 V, 50/60 Hz kintamosios srovės el. tinklas, 0.8 A		
	Darbo sąlygos		
	Temperatūra 10°C to 35 °C Santykinis oro drėgnumas 10 % to 80 % Sandėliavimo sąlygos		
Sandėliavimo sąlygos			
Temperatūra -20°C to 60 °C Santykinis oro drėgnumas 5 % to 90 % Sandėliavimo sąlygos			
Pritvirtinti (), Nuimti (O)			
Prijungti (), Atjungti (O)			
Tinklo lizdo tipo arba PC išėjimo tipo			
RMS garso išvestis	1W+1W(R+L)		
Išvesties jautrumas	0.7Vrms		
Speaker Impedance	16 Ω		

Monitorius	19 colio (48.19 cm) plokščias aktyviosios matricos TFT skystųjų kristalų ekranas, su atspindžius sugeriančia danga 19 colio matomumo laukas 0.294 mm pikselių nuolydis		
Sinchronizacijos jėgumas	Eilučių dažnis	Analoginis: 30 - 83kHz (Automatinis) Skaitmeninė: 30 - 71kHz (Automatinis)	
	Kadryų dažnis	56 - 75Hz (Automatinis)	
	Jėgimo formatai	Atskiras TTL, pozityvinis/negatyvinis SOG (Sync On Green) Skaitmeninė	
Videosignalo jėgumas	Signalas	15 kontaktų D-Sub jungtis DVI-D jungtis (skaitmeninė)	
	Jėgimo formatai	RGB analoginis (0.7Vp-p/75 omų), Skaitmeninė	
Skiriamoji geba	Maksimali	D-sub analoginis : VESA 1280 x 1024@75Hz Skaitmeninė: VESA 1280 x 1024@60Hz	
	Rekomenduojama	VESA 1280 x 1024@60Hz	
Plug&Play	DDC 2B		
Naudojama galia	Veikimo metu	:	33W(Tipiškas)
	Parengties būsenoje	≤	1W
	Neveikos metu	≤	1W
Matmenys ir svoris	Su stovu		Be stovo
	Plotis	40,20 cm / 15,83 colio	
	Aukštis	36,47 cm / 14,36 colio (Minimalus)	
		46,47 cm / 18,30 colio (Maksimalus)	
	Gylis	20,74 cm / 8,17 colio	
	Svoris	4,51(+0,085) kg (10,02 lbs)	
Monitoriaus pokrypis	Pokrypis -5°~20°		
Srovės šaltinis	100-240 V, 50/60 Hz kintamosios srovės el. tinklas, 0.8 A		
	Darbo sąlygos		
	Temperatūra	10°C to 35 °C	
	Santykinis oro drėgnumas	10 % to 80 % Sandėliavimo sąlygos	
	Sandėliavimo sąlygos		
	Temperatūra	-20°C to 60 °C	
	Santykinis oro drėgnumas	5 % to 90 % Sandėliavimo sąlygos	
	Pritvirtinti (), Nuimti (O)		
	Prijungti (), Atjungti (O)		
	Tinklo lizdo tipo arba PC išėjimo tipo		

PASTABA

- Techniniai duomenys gali būti pakeisti be jokio įspėjimo.



Monitorius	19 colio (48.19 cm) plokščias aktyviosios matricos TFT skystųjų kristalų ekranas, su atspindžius sugeriančia danga 19 colio matomumo laukas 0.294 mm pikselių nuolydis		
Sinchrosignalų jėgimas	Eilučių dažnis	Analoginis: 30 - 83kHz (Automatinis) Skaitmeninė: 30 - 71kHz (Automatinis)	
	Kadrų dažnis	56 - 75Hz (Automatinis)	
	Jėgimo formatas	Atskiras TTL, pozityvinis/negatyvinis SOG (Sync On Green) Skaitmeninė	
Videosignalų jėgimas	Signalų jėgimas	15 kontaktų D-Sub jungtis DVI-D jungtis (skaitmeninė)	
	Jėgimo formatas	RGB analoginis (0.7Vp-p/75 omų), Skaitmeninė	
Skiriamoji geba	Maksimali	D-sub analoginis : VESA 1280 x 1024@75Hz Skaitmeninė: VESA 1280 x 1024@60Hz	
	Rekomenduojama	VESA 1280 x 1024@60Hz	
Plug&Play	DDC 2B		
Naudojama galia (Be garsiakalbio)	Veikimo metu	: 33W(Tipiškas)	
	Parengties būsenoje	≤ 1W	
	Neveikos metu	≤ 1W	
Matmenys ir svoris	Su stovu		Be stovo
	Plotis	40,20 cm / 15,83 colio	40,20 cm / 15,83 colio
	Aukštis	40,60 cm / 15,98 colio (Minimalus)	36,75 cm / 14,47 colio
		46,60 cm / 18,35 colio (Maksimalus)	
	Gylis	20,74 cm / 8,17 colio	5,80 cm / 2,28 colio
	Svoris	4,70(+0,085) kg (10,36 lbs)	
Monitoriaus pokrypis	Pokrypis -5°~20°		
	100-240 V, 50/60 Hz kintamosios srovės el. tinklas, 0.8 A		
	Darbo sąlygos		
	Temperatūra	10°C to 35 °C	
	Santykinis oro drėgnumas	10 % to 80 % Sandėliavimo sąlygos	
	Sandėliavimo sąlygos		
	Temperatūra	-20°C to 60 °C	
	Santykinis oro drėgnumas	5 % to 90 % Sandėliavimo sąlygos	
	Pritvirtinti (), Nuimti (O)		
	Prijungti (), Atjungti (O)		
	Tinklo lizdo tipo arba PC išėjimo tipo		
	RMS garso išvestis	1W+1W(R+L)	
	Išvesties jautrumas	0.7Vrms	
	Speaker Impedance	16 Ω	



Ekranų režimai (skiriamoji geba)

Ekranų režimai (skiriamoji geba)			Eilučių dažnis (kHz)	Kadrų dažnis (Hz)
1	VGA	640 x 350	31.469	70
2	VGA	720 x 400	31.468	70
3	VGA	640 x 480	31.469	60
4	VESA	640 x 480	37.500	75
5	VESA	800 x 600	37.879	60
6	VESA	800 x 600	46.875	75
7	MAC	832 x 624	49.725	75
8	VESA	1024 x 768	48.363	60
9	VESA	1024 x 768	60.023	75
10	MAC	1152 x 870	68.681	75
11	VESA	1152 x 900	61.805	65
*12	VESA	1280 x 1024	63.981	60
**13	VESA	1280 x 1024	79.976	75

Indikatorius

Režimas	Šviesos diodo spalva
Maitinimas įjungtas	Žalias arba mėlynas
Miego būseną	geltona
Maitinimas išjungtas	nešviečia

*Rekomenduojamas režimas

**Tik analoginiame režime

Signalų jungties kontakto paskirtis

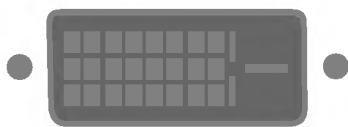

■ DVI-D jungtis

1	T. M. D. S. duomu2-	16	Spartusis suradimo mygtukas
2	T. M. D. S. duomu2+	17	T. M. D. S. duomu0-
3	T. M. D. S. 2/4 duomuo apsauginis ekranas	18	T. M. D. S. duomu0+
4	T. M. D. S. duomu4-	19	T. M. D. S. 0/5 duomuo apsauginis ekranas
5	T. M. D. S. duomu4+	20	T. M. D. S. duomu5-
6	DDC sinchronizatorius	21	T. M. D. S. duomu5+
7	DDC duomu	22	T. M. D. S. sinchronizatoriaus ekranas
8	Analoginė vertikaloji sinchronizacija	23	T. M. D. S. sinchronizatorius+
9	T. M. D. S. duomu1-	24	T. M. D. S. sinchronizatorius-
10	T. M. D. S. duomu1+		
11	T. M. D. S. 1/3 duomuo apsauginis ekranas		
12	T. M. D. S. duomu3-		
13	T. M. D. S. duomu3+		
14	+5V maitinimas		
15	žeminimas (+5V, horizontalios sinchronizacijos ir vertikalsios sinchronizacijos grįžimas)		

T. M. D. S. (perdavimo signalų keitiklis)

is įtaisas atitinka reikalavimus taikomus Montavimo ant sienos plokštei arba keitimo įrenginiui.

1. Monitorių padėkite ekranu žemyn ant pagalvėlės arba minkšto skudurėlio.
2. Nuimkite stovą figūriniu atsuktuvu atlaisvindami 6 varžtus.

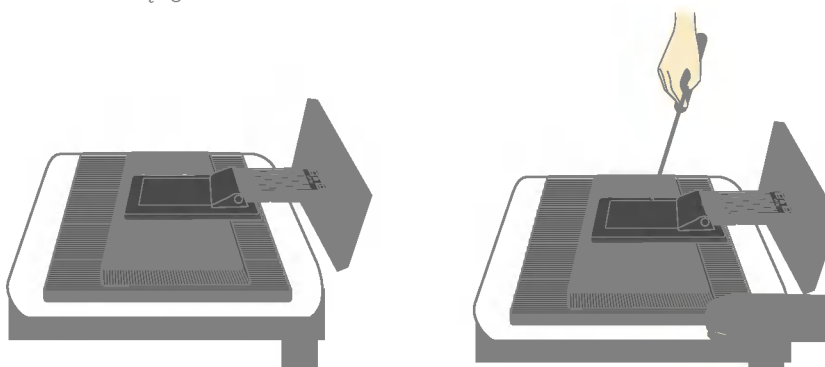

3. Montavimo ant sienos plokštelės montavimas.

Montavimo ant sienos plokštelė (Atskiras pirkiny)

Šis tipas yra pastatomas arba montuojamas ant sienos ir gali būti prijungiamas prie Daugiau detalių rasite perskaityt vadovą, kuris pateikiamas įsigijus Montavimo ant sienos plokštelę.

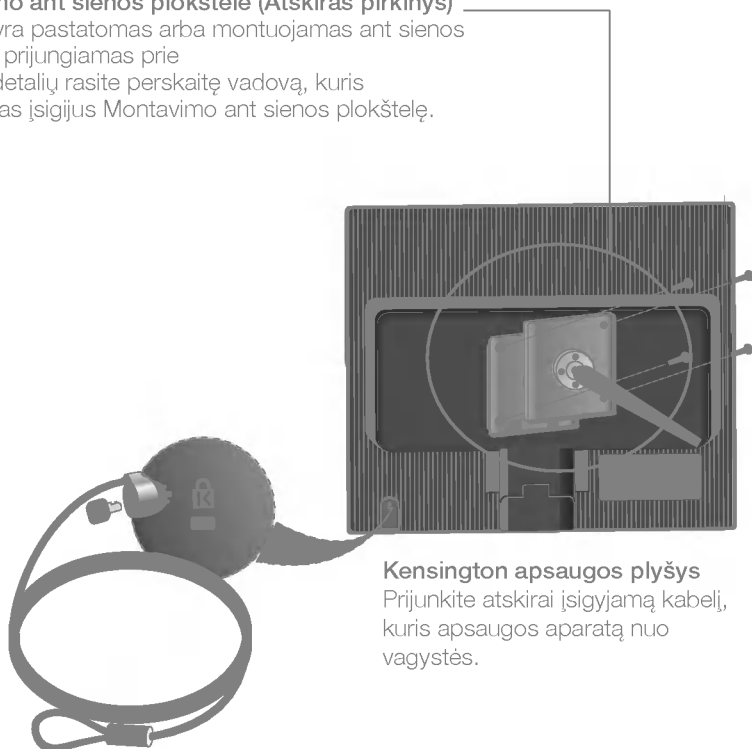

Kensington apsaugos plyšys

Prijunkite atskirai įsigijamą kabelį, kuris apsaugos aparatą nuo vagystės.



Digitally yours ■■■■■.....

