

Læs sikkerhedsvejledningen omhyggeligt, inden produktet tages i brug.



Advarsel

Hvis du ignorerer advarselerne i denne vejledning, kan det medføre alvorlige personskader eller dødsulykker.



Pas på

Hvis du ignorerer de oplysninger, der angives under "Pas på", kan det medføre lettere personskader eller beskadigelse af produktet.



Sikkerhedsforanstaltninger under installationen af produktet



Advarsel

- **Placer ikke produktet tæt på varmekilder som f.eks. el-radiatorer.**
 - Du kan få elektrisk stød, der kan opstå brand eller driftsforstyrrelser, eller produktets form kan blive ændret.
- **Opbevar den fugtbeskyttende emballage eller vinyllindpakningen uden for børns rækkevidde.**
 - Det er farligt at sluge det fugtbeskyttende materiale. Hvis en person kommer til at synke dette materiale ved et uheld, skal personen tvinges til at kaste op og bringes til det nærmeste hospital. Vinyllindpakning kan medføre kvælning. Sørg for, at dette materiale er uden for børns rækkevidde.
- **Placer ikke tunge genstande oven på produktet, og sid ikke oven på det.**
 - Hvis produktet går i stykker eller tabes, kan du komme til skade. Børn skal være særligt forsigtige.
- **Strøm- og signalkabler må ikke ligge på gangarealer uden opsyn.**
 - Personer, der bruger gangarealet, kan falde i kablerne, og det kan medføre elektrisk stød, brand, personskade eller beskadigelse af produktet.
- **Anbring produktet på et rent og tørt sted.**
 - Støv og fugt kan forårsage elektrisk stød, brand eller beskadigelse af produktet.
- **Hvis du lugter røg eller andre usædvanlige lugte, eller hvis du hører en mærkelig lyd, skal du trække strømkablet ud og kontakte servicecenteret.**
 - Hvis du fortsætter med at bruge produktet uden at tage de nødvendige forholdsregler, kan du få elektrisk stød, eller der kan opstå brand.
- **Hvis du taber produktet, eller hvis chassiset går i stykker, skal du slukke for strømmen og tage strømkablet ud.**
 - Hvis du fortsætter med at bruge produktet uden at tage de nødvendige forholdsregler, kan du få elektrisk stød, eller der kan opstå brand.
- **Der må ikke komme metalobjekter, f.eks. mønter, hårnåle, spisepinde og ståltråd, eller brandbare genstande, f.eks. papir og tændstikker, ind i skærmen. Børn skal være særligt forsigtige.**
 - HDette kan medføre elektrisk stød, brand eller personskade. Hvis der kommer fremmede genstande ind i produktet, skal du tage strømkablet ud og kontakte servicecenteret.



Pas på

- **Sørg for, at ventilationshullerne ikke blokeres. Anbring produktet et sted, hvor der er plads nok (mindst 10 cm fra væggen).**
 - Hvis du anbringer produktet for tæt på væggen, kan det blive deformeret, eller der kan opstå brand pga. den indre varme.
- **Ventilationshullerne må ikke blokeres med en dug eller et gardin.**
 - Produktet kan blive deformeret, eller der kan opstå brand pga. for meget varme inde i produktet.
- **Anbring produktet på en jævn og stabil flade, hvor der ikke er risiko for, at produktet falder ned.**
 - Hvis produktet tabes, kan det medføre personskade eller beskadigelse af produktet.
- **Anbring produktet på et sted, hvor der ikke forekommer elektrisk interferens.**
- **Produktet må ikke udsættes for direkte sollys.**
 - Produktet kan blive beskadiget.

Forholdsregler i forbindelse med strøm

Advarsel

- **Strømkablet skal sluttes til en stikkontakt med jordforbindelse.**
 - Der er risiko for dødbringende elektrisk stød eller personskade.
- **Brug kun den specificerede spænding.**
 - Produktet kan blive beskadiget, eller du kan få dødbringende elektrisk stød.
- **Tag strømkablet eller signalkablet ud, når det lynrer eller er tordenvejr.**
 - Du kan få dødbringende elektrisk stød, eller der kan opstå brand.
- **Der må ikke sluttes flere forlængerledninger, elektriske apparater eller el-radiatorer til en enkelt stikkontakt. Brug en el-skinne med jordforbindelse, som er designet specifikt til brug med computeren.**
 - Der kan opstå brand på grund af overophedning.
- **Rør ikke ved stikket med våde hænder. Hvis stikproppen er våd eller støvet, skal du tørre den, så den er helt tørt, eller fjerne støvet.**
 - Du kan få dødbringende elektrisk stød, hvis stikproppen er meget fugtig.
- **Hvis produktet ikke skal bruges i længere tid, skal du tage strømkablet ud.**
 - Støvlag kan være årsag til brand, og hvis isoleringen er slidt, kan det medføre elektrisk lækage, elektrisk stød eller brand.
- **Fastgør strømkablet, så det sidder ordentligt fast.**
 - Hvis strømkablet ikke fastgøres korrekt, kan der opstå brand.
- **Hold på stikproppen, når du trækker strømkablet ud. Undlad at bruge magt til at bøje strømkablet, og placer ikke tunge genstande på strømkablet.**
 - Strømledningen kan blive beskadiget, og der kan opstå elektrisk stød eller brand.
- **Stik ikke elektrisk ledende materiale (som f.eks. ståltråd) ind i den ene ende af strømkablet, mens den anden ende er sluttet til stikkontakten på væggen. Du bør desuden ikke røre ved strømkablet, lige efter det er sluttet til stikkontakten på væggen.**
 - Du kan få dødbringende elektrisk stød.
- **Tilslutningen til lysnettet afbrydes ved at trække strømkablet ud. Sørg for, at det er nemt at komme til stikkontakten på væggen efter installationen.**

Pas på

- **Træk ikke strømkablet ud, mens produktet er i brug.**
 - Elektrisk stød kan beskadige produktet.

Sikkerhedsforanstaltninger under flytning af produktet

Advarsel

- **Sluk for produktet.**
 - Du kan få dødbringende elektrisk stød, eller produktet kan blive beskadiget.
- **Sørg for at fjerne alle kabler, inden du flytter produktet.**
 - Du kan få dødbringende elektrisk stød, eller produktet kan blive beskadiget.



Pas på

- Pas på, at produktet ikke bliver udsat for stød, når du flytter det.
 - Du kan få dødbringende elektrisk stød, eller produktet kan blive beskadiget.
 - Smid ikke emballagen til produktet ud. Brug denne emballage, når du skal flytte produktet.
 - Når produktet flyttes, skal frontpanelet vende fremad, og du skal holde produktet med begge hænder.
 - Hvis du taber produktet, kan det beskadigede produkt forårsage elektriske stød eller brand. Kontakt servicecenteret for at få produktet repareret.
-

Sikkerhedsforanstaltninger under brug af produktet

Advarsel

- Du må ikke selv reparere, ændre eller skille produktet ad.
 - Du kan få elektrisk stød, eller der kan opstå brand.
 - Kontakt servicecenteret, hvis produktet skal til eftersyn, justeres eller repareres.
- Hvis du vil rengøre overfladen på billedrøret, skal du tage strømkablet ud og udføre rengøringen med en blød klud for ikke at ridse overfladen. Brug ikke en våd klud til rengøring.
- Produktet må ikke komme i nærheden af vand.
 - Vand kan forårsage elektrisk stød eller brand.

Pas på

- Der må ikke anbringes eller opbevares brandbare materialer i nærheden af produktet.
 - Hvis de brandbare materialer behandles forkert eller ubetænksomt, kan det medføre eksplosion eller brand.
 - Hvis du vil rengøre overfladen på billedrøret, skal du tage strømkablet ud og udføre rengøringen med en blød klud for ikke at ridse overfladen. Brug ikke en våd klud til rengøring.
 - Vandet kan trænge ind i produktet, og det kan medføre elektrisk stød eller alvorlige driftsforstyrrelser.
 - Hold indimellem en pause for at skåne dine øjne.
 - Sørg for, at produktet altid er rent.
 - Indtag en komfortabel og naturlig stilling, når du anvender produktet, for ikke at overbelaste musklerne.
 - Hold pause med jævne mellemrum, hvis du anvender produktet i længere tid.
 - Undlad at presse hårdt på skærmen med hånden eller en skarp genstand, f.eks. en negl, blyant eller kuglepen, og pas på, at du ikke kommer til at ride skærmen.
 - Sørg for at sidde i en vis afstand fra produktet.
 - Dit syn kan blive beskadiget, hvis du sidder for tæt på det.
 - Indstil skærmopløsning og klok i overensstemmelse med vejledningen i brugerhåndbogen.
 - Dit syn kan blive beskadiget.
 - Brug kun godkendte rengøringsmidler, når du rengør produktet (undlad at bruge benzen, fortynder eller alkohol).
 - Produktet kan blive deformet.
-

Bortskaffelse

- Det lysstofrør, som bruges i dette produkt, indeholder en lille smule kviksølv.
- Dette produkt må ikke bortskaffes med dagrenovationen.
Bortskaffelse af dette produkt skal ske i overensstemmelse med de lokale regler.



Montering af soklen

- **Inden produktet sættes op, skal du sikre dig, at der er slukket for strømmen, computersystemet og andre tilsluttede enheder.**

1. Anbring produktet med forsiden nedad på en blød klud.
2. Juster krogene på soklen i forhold til hullerne på produktets underside.
3. Skub krogene ind i hullerne.
4. Løft forsigtigt skærmen op, når den er samlet, med forsiden vendt mod dig.

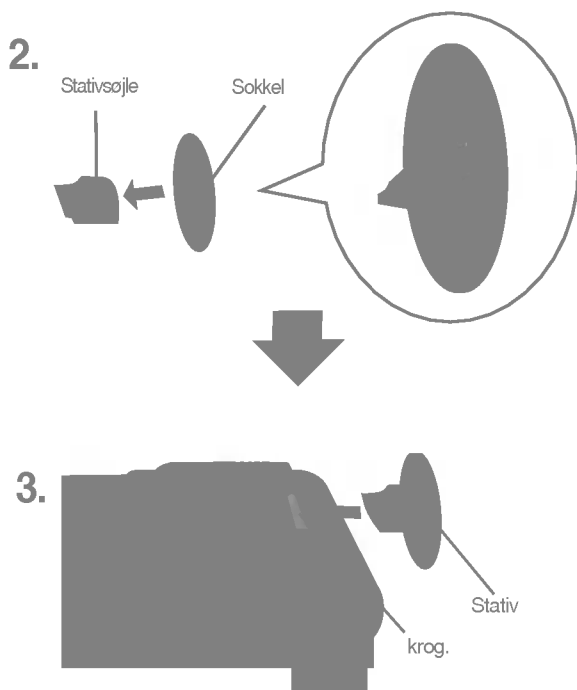

Vigtigt

- Forsøg ikke at afmontere soklen, når den er monteret.
- Bær ikke produktet i soklen, mens det vender på hovedet. Produktet kan falde ud af soklen og gå i stykker eller skade din fod.



Inden tilslutning til en pc

- Inden produktet sættes op, skal du sikre dig, at der er slukket for strømmen, computersystemet og andre tilsluttede enheder.

Placering af skærmen

1. Du kan indstille skærmens placering på forskellige måder.

■ Hældningsområde : -5° ~ 15°

■ Drejeområde : 320°

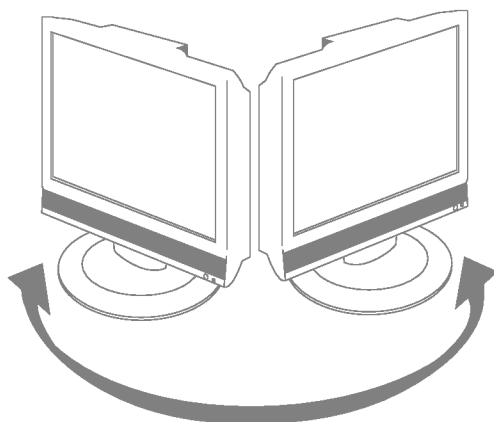
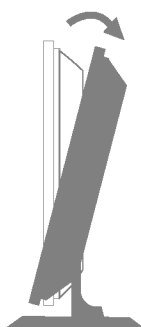

Advarsel:

Pas på ikke at sætte fingrene mellem skærmen og stativsøjlen, når du justerer skærmens vinkel. Du kan få fingrene i klemme.



Knapperne på fjernbetjeningen

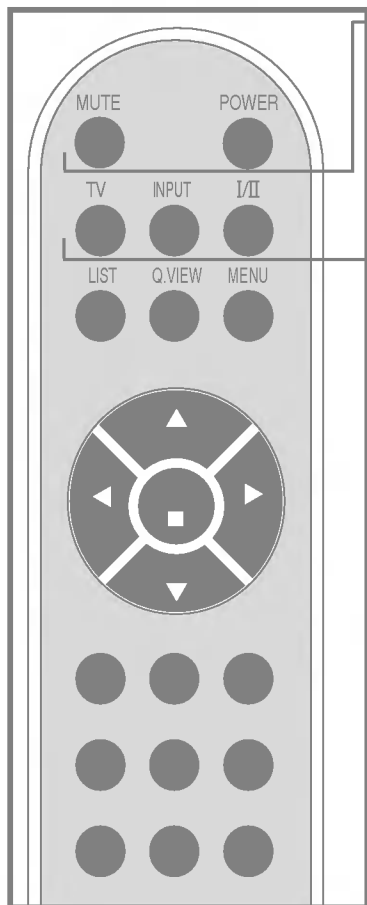

- **BEMÆRK:** Hvis stereosignalet er svagt, skal du vælge monomodtagelse i forbindelse med Nicam-stereotransmission.

MUTE (SLÅ LYD FRA)
POWER (TÆND/SLUK)

TV: Tv-knap

[Tv-tilstand]

INPUT (Indgang)



Hver gang du trykker på knappen Input (Indgang), skiftes indstillingen i følgende rækkefølge: TV → AV1 → AV2 → RGB-DTV → RGB-PC. Hvis der ikke udføres nogen handling i flere sekunder, skiftes der automatisk til den valgte menu.

I/II: Valg af flere sprog og lydindstilling. Tryk på denne knap

[TV]

- for at skifte fra stereo- til monolyd ved stereotransmission eller fra Nicam-stereo til Nicam-mono ved digital transmission.
- for at skifte fra Nicam Dual I til Nicam Dual II eller Nicam Dual I+II ved Nicam Dual-transmission.
- for at skifte mellem Dual I, Dual II eller Dual I+II ved transmissioner i to sprog.
Dual I sender det primære udsendelsessprog til højttalerne.
Dual II sender det sekundære udsendelsessprog til højttalerne.
Dual I+II sender et separat sprog til hver højttaler.

[AV]

I AV-tilstand kan du vælge lydudgangen for den venstre og den højre højttaler. Tryk gentagne gange på knappen I/II for at vælge lydudgang.

- L+R : Lydsignalet fra lydindgangen L (Venstre) sendes til venstre højttaler, og lydsignalet fra lydindgangen R (Højre) sendes til højre højttaler.
- L+L : Lydsignalet fra lydindgangen L (Venstre) sendes til venstre og højre højttaler.
- R+R : Lydsignalet fra lydindgangen R (Højre) sendes til venstre og højre højttaler.

Indsættelse af batterier i fjernbetjeningen.

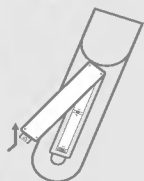

1. Fjern batteridækslet.
 2. Indsæt batterierne korrekt efter polaritetsangivelserne (+/-).
 3. Luk batteridækslet.
- Du kan bruge fjernbetjeningen i en afstand af op til 7 m og med en vinkel på 30 grader (venstre/højre) i forhold til modtagerenheden.
 - Aflever brugte batterier i en beholder til miljøskadeligt affald for at forhindre forurening.

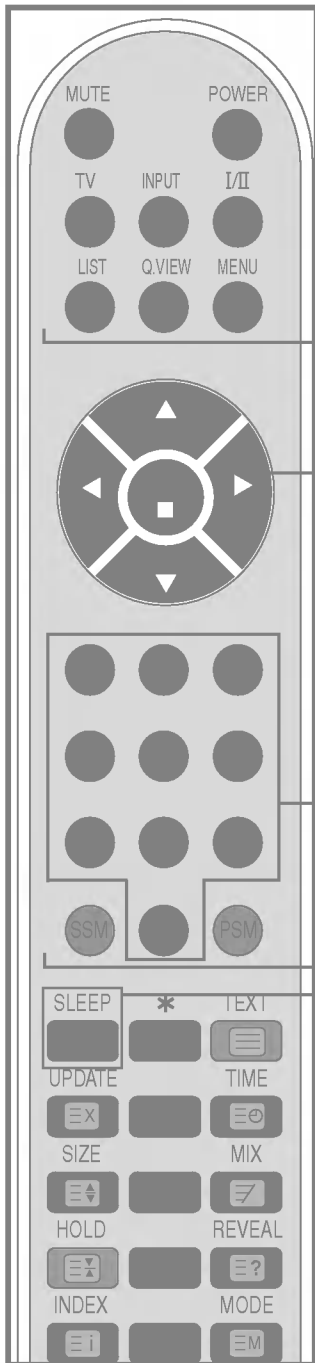

LIST (Liste): Programliste. Denne indstilling bruges til at få vist programlisten (0-99).



Bemærk: Tv-kanaler, der vises med blå, skal springes over i overensstemmelse med indstillingerne i menuen Programme Edit (Programredigering).

Q.VIEW (Hurtig visning): Knappen QUICK VIEW. Bruges til at få vist den tidligere valgte tv-kanal.
MENU: Brug denne knap til at åbne skærmmenuen.

Knapperne PR ▲ ▼

Bruges til at skifte kanal.

Knapperne VOL ◀ ▶

Bruges til at regulere lydstyrken.

Knappen OK

Bruges, når du har udført en funktionsindstilling.

Talknapperne

Bruges til at vælge kanal direkte.

Knappen SSM (Sound Status Memory) (Lydstatushukommelse)

Brug denne knap til at vælge lyd. Tryk gentagne gange for at vælge indstillingen Flad, Musik, Film, Sport eller Bruger.

Knappen PSM (Billedstatushukommelse)

Tryk gentagne gange for at vælge billedtilstanden Dynamisk, Standard, Mild, Spil eller Bruger.

Knappen SLEEP (Dvaletilstand):

Timerfunktion, der bruges til at indstille dvaletilstand. Du kan angive en tidsperiode, efter hvilken der skiftes til standbytilstand fra TV/AV/RGB (PC, DTV). Tryk på knappen gentagne gange for at vælge antallet af minutter.



Fjernbetjening – Brug af tekst-tv-funktionen

Vælg det lokale sprog til tekst-tv (side 23).

Hvis du ikke gør det, vises tekst-tv-oplysningerne muligvis ikke korrekt på skærmen.

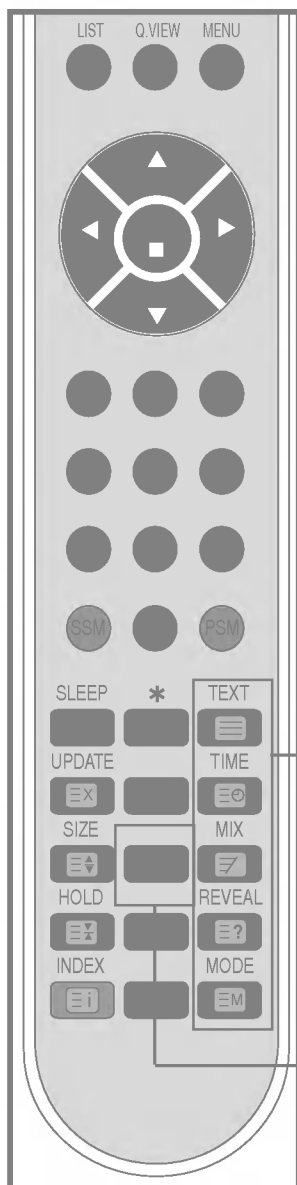

TEXT (Tekst)

Denne indstilling bruges til at slå tekst-tv til eller fra.

Hovedindekssiden eller den sidst valgte side vises på skærmen sammen med en overskrift og en indstillingslinje.

TIME (KLOKKESLÆT)

Tryk på denne knap for at vælge et undersidetal. Undersidetallet vises nederst på skærmen. Hvis du vil fastholde eller ændre undersiden, skal du trykke på knapperne RØD/GRØN, ▲ ▼ eller TALKNAPPERNE. Tryk igen for at afslutte funktionen.

MIX (KOMBINER)

Bruges til at vise tekst-tv-siderne indkopieret på tv-billedet. Hvis du vil slukke for tv-billedet, skal du trykke på denne knap igen.

REVEAL (VIS)

Tryk på denne knap for at vise/skjule skjulte oplysninger, f.eks. løsninger på gåder eller opgaver. Tryk på denne knap igen for at fjerne oplysningerne fra skærmen.

MODE (Tilstand)

Der skiftes tilstand, når tekst-tv-funktionen er aktiveret.

Gul tast (fjernbetjening)

* Skift mellem de foretrukne kanaler.

* Foretrukket program slået fra: For at vise den tidligere valgte tv-kanal.

Fjernbetjening – Brug af tekst-tv-funktionen

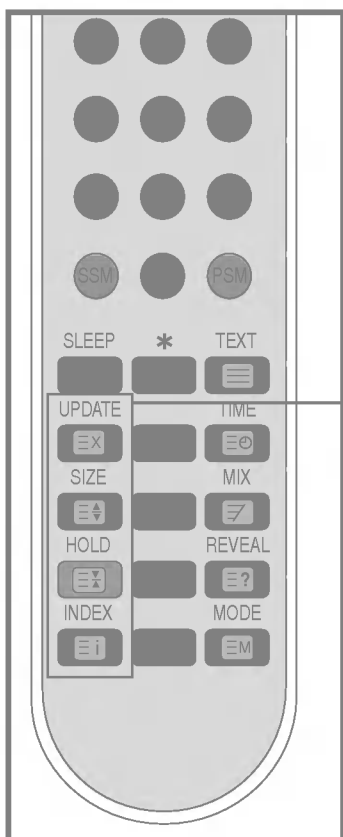

UPDATE (OPDATER)

Tryk på denne knap for at få vist tv-programmet. Øverst på skærmen angives det, at tekst-tv-funktionen stadig er aktiveret. Du kan vælge et sidetal, inden tekst-tv-funktionen deaktiveres. Når den ønskede side er fundet, vises der kortvarigt en linje med oplysninger på skærmen. Tryk på knappen igen for at få vist tekst-tv-siden igen.

SIZE (STØRRELSE)

Tryk på denne knap for at få vist først den øverste del af siden, og tryk derefter igen for at vist få den nederste del. Hvis du trykker igen, gendannes den normale sidestørrelse.

HOLD (VENT)

Tryk på denne knap for at stoppe den automatiske rotation af undersiderne. Tryk på knappen igen for at fortsætte den automatiske rotation.

INDEX (Indeks)

Bruges til at få vist hovedindekset.



Bagsiden

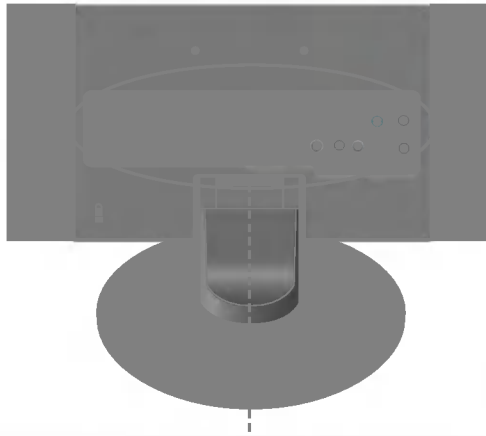

- 1 Tilslutning til lysnet: Tilslut strømka­b­le­et.
- 2 SCART-indgangs-/udgangs­stik
- 3 AV-indgang
- 4 D-Sub-stik til analogt signal
- 5 Tv-tuner-stik: Tilslut antennen.
- 6 RGB-lydstik: Sluttes til stikket i pc'ens lyd­kort eller D-TV-lydudgangen.
- 7 Stik til hovedtelefoner/høretelefoner



● AV-indgang

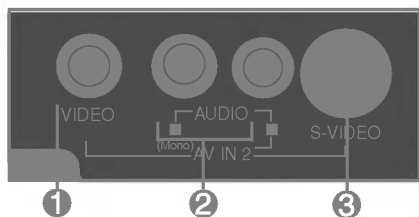

- 1 Videoindgang
- 2 Lydindgang
- 3 S-Video-indgang

● Tilslutning til lydkortets udgangsstik

Kontroller lydkortstikket i pc'en, inden du tilslutter produktet. Hvis pc-lydkortet understøtter både højttalerudgang (Speaker Out) og linjeudgang (Line out), skal du skifte til linjeudgang ved at indstille jumperen eller pc-programmet (du kan finde yderligere oplysninger i brugervejledningen til lydkortet).

– Speaker Out (Højttalerudgang): Højttalere, der ikke er udstyret med en forstærker, sluttes til dette stik.

– *Line Out (Linjeudgang): Højttalere, der er udstyret med en forstærker, sluttes til dette stik.

Hvis lydudgangen på pc-lydkortet kun har en højttalerudgang (Speaker Out), skal du sænke pc'ens lydstyrke. Dette produkt har en integreret forstærker.



- 1.** Tilslut derefter signalindgangskablet.
Tilslutning med D-Sub-signalindgangskabel.

Bagsiden af produktet.

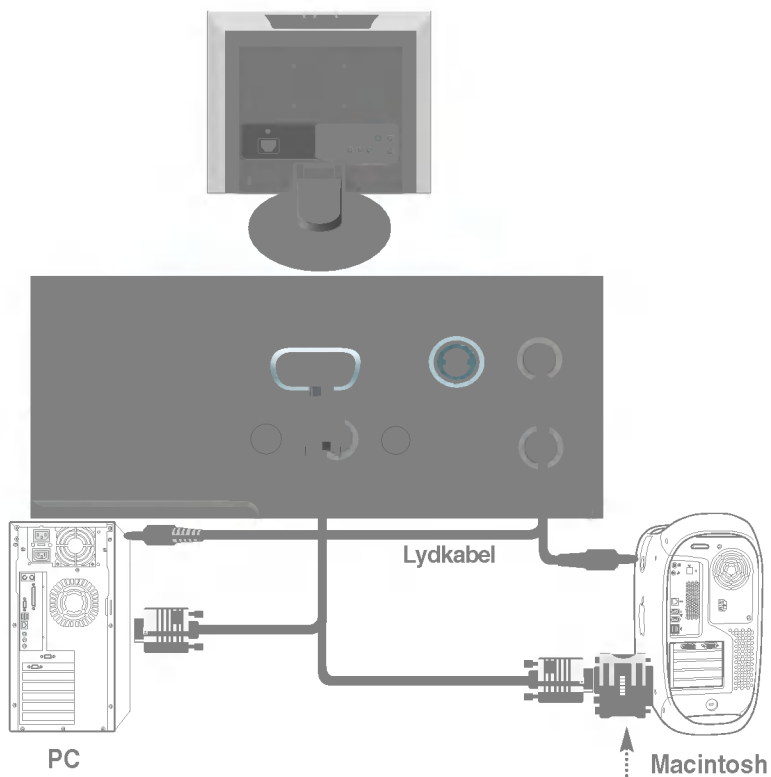

Macintosh-adapter (medfølger ikke)
Anvend standard-Macintosh-adapteren, da der findes en inkompatibel adapter på markedet (med et andet signalsystem).

2. Tilslut strøm-kablet.

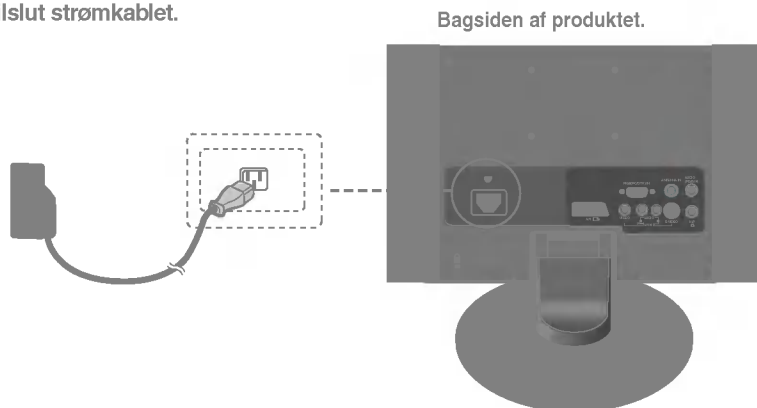

3. ① Tænd for strømmen ved at trykke på afbryderknappen på produktet.



Afbryderknap.

② Tænd for pc'en.

4. Vælg et indgangssignal.

Tryk på knappen INPUT (Indgang) på fjernbetjeningen for at vælge indgangssignalet.

INPUT → OK

Eller tryk på knappen INPUT på produktets forside.

INPUT → OK

• Vælg RGB-PC

Hver gang du trykker på knappen Input (Indgang), skifter indstillingen i følgende rækkefølge : TV → AV1 → AV2 → RGB-DTV → RGB-PC.

Hvis der ikke udføres nogen handling i flere sekunder, skiftes der automatisk til den valgte menu.

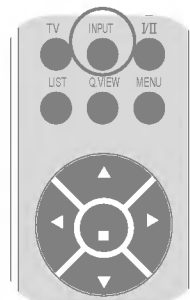

Bemærkning



• Tilslut produktet direkte til en jordforbunden stikkontakt i væggen eller en el-skinne med jordforbindelse.

1. Tilslut video/lydkablet som vist på figuren nedenfor, og tilslut derefter strømkablet (se side 13).

A Ved brug af RCA-kablet.

- Slut kablets farvede stik til indgangene med de samme farver. (Video – gul, lyd (venstre) – hvid, lyd (højre) – rød)

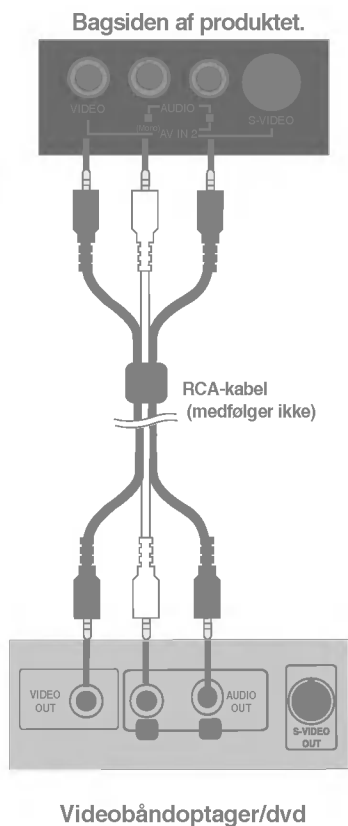

B Ved brug af S-Video-kablet.

- Slut kablets stik til S-Video-indgangen for at se film i høj billedkvalitet.

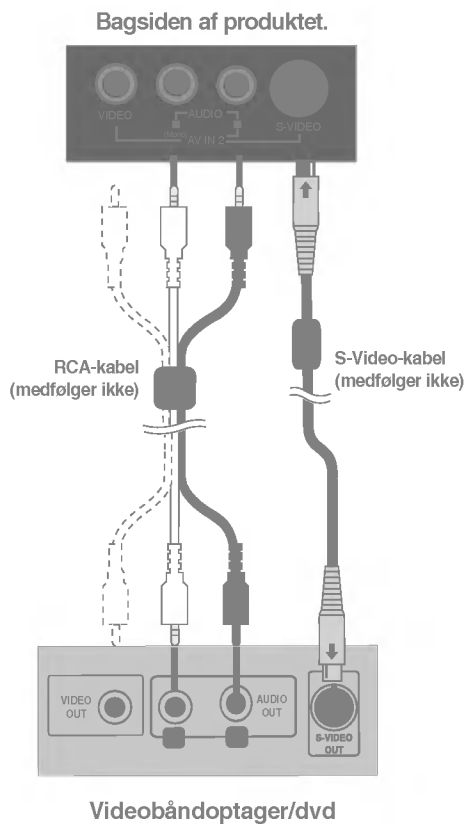

Bemærkning

- Hvis RCA-kablet og S-Video-kablet er tilsluttet samtidigt, har S-Video-kablet fortrinsret.



C Ved brug af SCART-kablet.

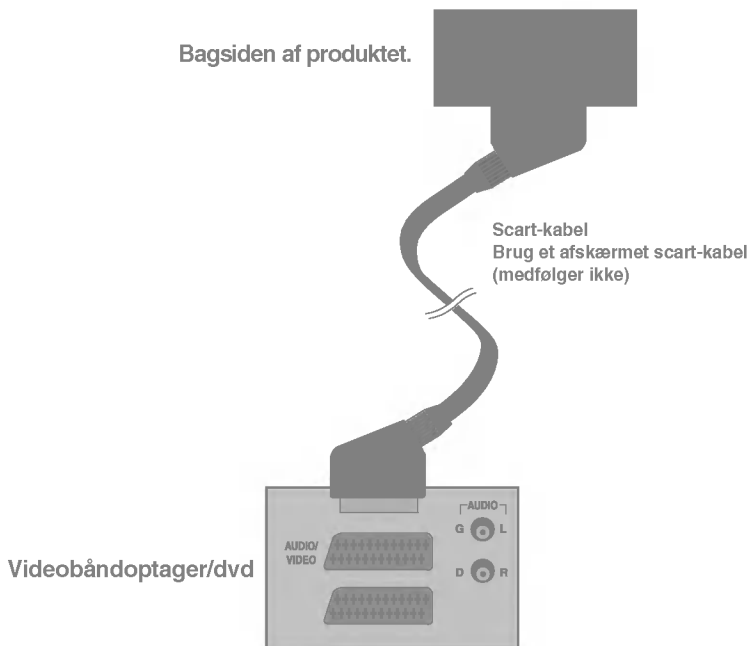

2. Vælg et indgangssignal.

Tryk på knappen INPUT (Indgang) på fjernbetjeningen for at vælge indgangssignalet.

INPUT → OK

Eller tryk på knappen INPUT på produktets forside.

INPUT → OK

- A** Ved tilslutning med et RCA-kabel.
• Vælg **AV2**.
- B** Tilslutning med et S-Video-kabel.
• Vælg **AV2**.
- C** Ved tilslutning med et SCART-kabel.
• Vælg **AV1**

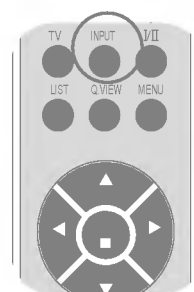

Hver gang du trykker på knappen Input (Indgang), skifter indstillingen i følgende rækkefølge : TV → AV1 → AV2 → RGB-DTV → RGB-PC.
Hvis der ikke udføres nogen handling i flere sekunder, skiftes der automatisk til den valgte menu.



- 1.** Tilslut D-Sub-kablet og RCA/PC-kablet som vist på figuren nedenfor, og tilslut derefter strømkalet (se side 13).

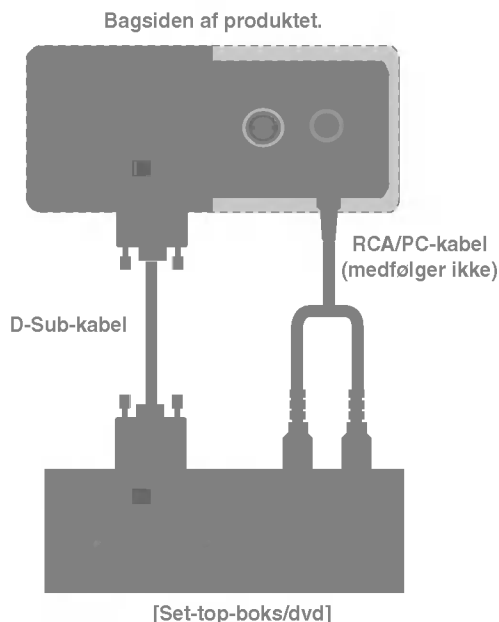

- 2.** Vælg et indgangssignal.
Tryk på knappen INPUT (Indgang) på fjernbetjeningen for at vælge indgangssignalet.

INPUT → OK

Eller tryk på knappen INPUT på produktets forside.

INPUT → OK

- Vælg RGB-DTV

Hver gang du trykker på knappen Input (Indgang), skifter indstillingen i følgende rækkefølge : TV → AV1 → AV2 → RGB-DTV → RGB-PC.
Hvis der ikke udføres nogen handling i flere sekunder, skiftes der automatisk til den valgte menu.

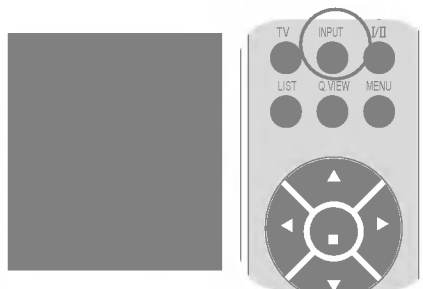

1. Kontroller, at antennekablet er tilsluttet på produktets bagside, og tilslut derefter strømkalet.

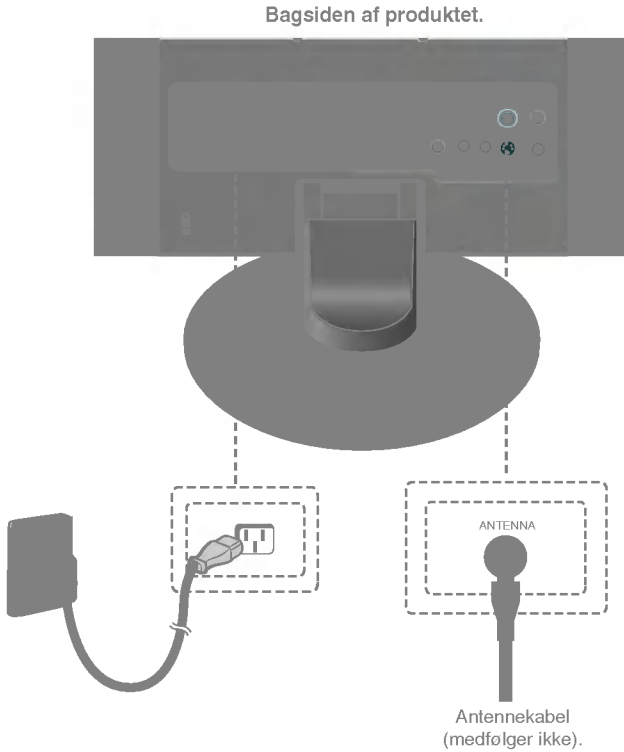

2. Vælg et indgangssignal.
Tryk på knappen INPUT (Indgang) på fjernbetjeningen for at vælge indgangssignalet.

INPUT → OK

Eller tryk på knappen INPUT på produktets forside.

INPUT → OK

- Vælg TV

Each time you press the Input button it will change to
TV → AV1 → AV2 → RGB-DTV
→ RGB-PC.

If nothing is inputted for several seconds the screen will automatically move to the selected menu.

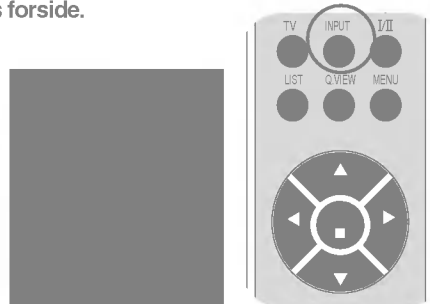

1. Arranger kablerne i midten som vist på billedet nedenfor.

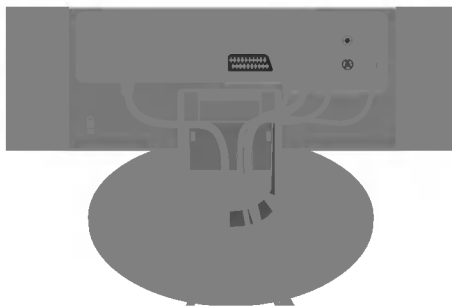

2. Sæt kabelstyret ned i holderen.

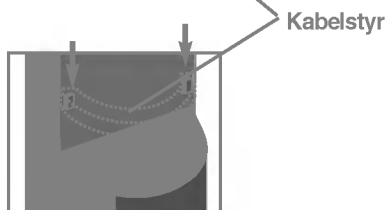

Hold om kabelstyret, og løft det lidt op for at fjerne det.



● Knapperne på skærmens indstillingspanel

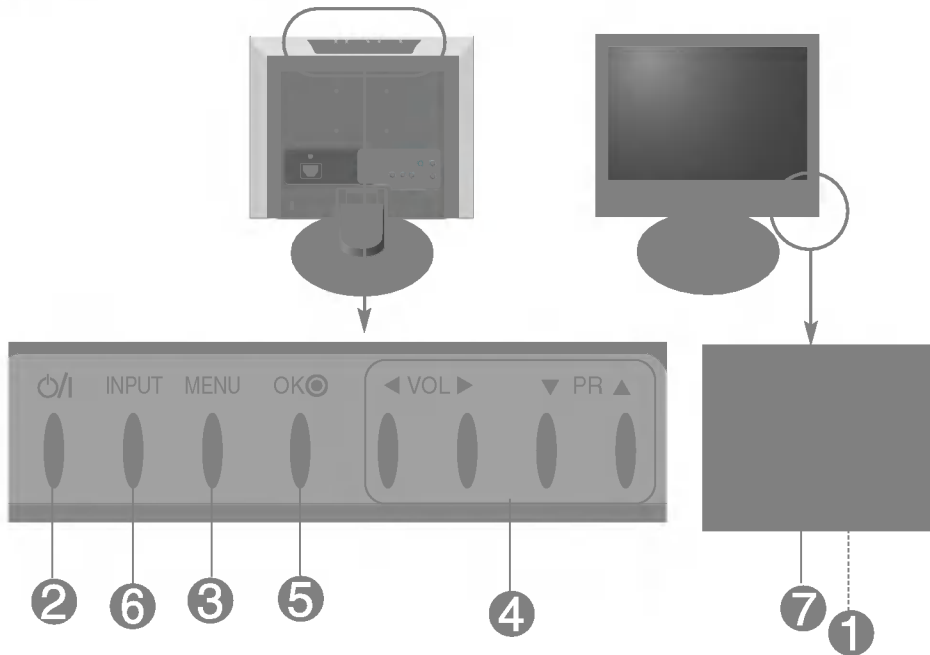

1 **Strømindikator** • Denne indikator lyser grønt, når skærmen fungerer normalt (er tændt). Hvis skærmen er i dvaletilstand (energisparetilstand), lyser indikatoren rødt.

2 **Afbryderknap** • Brug denne knap til at tænde og slukke for produktet.

3 **MENU-knap** • Brug denne knap til at vise/skjule menuen på skærmen (OSD-menuen).

4 **Skærmenu-knapper/
Indstillingsknapper** • Brug disse knapper til at vælge et ikon eller justere en indstilling på skærmenuen.

▼▲ • Brug denne knap til at styre kanalen til tv-signalet.

◀▶ • Reguler lydstyrken

Knapperne på skærmens indstillingspanel

5

OK-knap

- OK-knappen bruges som regel til at vælge en indstilling i menuen. Hvis der ikke er nogen åben skærmmenu, vises der oplysninger om den anvendte indgangskilde, når du trykker på OK.

[Til analogt pc-signal]



6

INPUT-knappen

TV	Fjernsyn
AV1	SCART
AV2	CVBS, S-Video
RGB-DTV	DTV
RGB-PC	Analogt D-Sub-signal

Hver gang du trykker på knappen Input (Indgang), skifter indstillingen i følgende rækkefølge : TV → AV1 → AV2 → RGB-DTV → RGB-PC.

Hvis der ikke udføres nogen handling i flere sekunder, skiftes der automatisk til den valgte menu.





7

IR-modtager

- Den enhed, der modtager signalet fra fjernbetjeningen.



Skærmmenu (OSD-menu)

Ikon	Funktion
 KANAL	Indstil/vælg kanal, når du ser tv.
 BILLEDE	Indstilling af billedfunktionen.
 LYD	Indstilling af lydfunktionen.
 TIME	Indstilling af uret.
 SPECIAL	Valg af specialfunktionen.
 SKÆRM	Indstilling af skærmfunktionen (kun for RGB-PC, RGB-DTV).

Bemærk



Skærmmenu (OSD-menu)
Skærmmenuens grafiske brugerflade gør det nemt at indstille skærmen.



Navigation i skærmmenuen

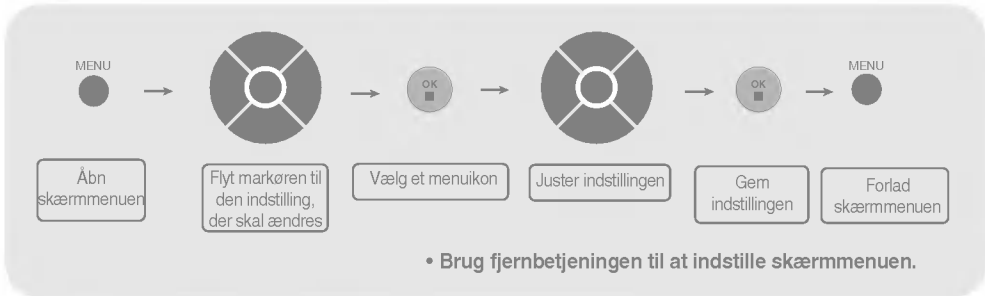

Tryk på knappen MENU for at åbne skærmmenuens hovedmenu.

Brug knapperne ▼▲ til at få adgang til et kontrolelement.

Tryk på knappen OK, når det ønskede ikon er markeret.

Brug knapperne ▼▲◀▶ til at indstille elementet til det ønskede niveau.

Tryk på OK for at acceptere ændringerne.

Tryk på knappen MENU for at forlade skærmmenuen.

Valg af menusprog/land på skærmen

Menuen med installationsvejledning vises, når skærmen tændes første gang.



1. Tryk på knappen ▼▲◀▶ og derefter på OK for at vælge det ønskede sprog.
2. Tryk på knappen ▼▲◀▶ og derefter på OK for at vælge land.
* Hvis du vil ændre valget af sprog/land:

1. Tryk på knappen MENU og derefter på knappen ▼▲ for at vælge menuen SPECIAL.
2. Tryk på knappen ▶ og derefter på knappen ▼▲ for at vælge sprog. Menuen kan vises på skærmen på det valgte sprog.
Eller tryk på knappen ▶ og derefter på knappen ▼▲ for at vælge land.
3. Tryk på knappen ▶ og derefter på knappen ▼▲◀▶ for at vælge det ønskede Sprog(Language) eller Land.
4. Tryk på knappen OK.
5. Tryk på knappen TV for at vende tilbage til normal tv-visning.

Bemærkning

- Hvis du ikke afslutter installationsguiden ved at trykke på knappen MENU eller ved at vente på timeout fra skærmmenuen, bliver vejledningen vist, hver gang du tænder for apparatet, indtil du har fuldført installationen.
- Hvis du vælger et forkert land, vises tekst-tv-oplysningerne muligvis ikke korrekt på skærmen, og der kan opstå problemer i forbindelse med brugen af tekst-tv-funktionen.
- Hebraisk føjes til listen i installationsvejledningen for de lande, der bruger hebraisk.





Indstilling af tv-stationer/Valg af kanal, når du ser tv

Auto programmering



- System** Denne indstilling skal angives, inden du udfører en automatisk søgning. Tryk på knapperne ▼▲ for at vælge tv-systemet i det land eller den del af verden, som tv-kanalerne skal modtages fra.
* Understøttede kanaler:
C(V/UHF 01-69) S (Kabel 01-47)
BG: PAL B/G, SECAM B/G (Europa/Østeuropa)
I: PAL I/II (Storbritannien/Irland)
DK: PAL D/K, SECAM D/K (Østeuropa)
L: SECAM L/L (Frankrig)
- Gem fra** Denne indstilling bruges til at vælge det programnummer, hvorfra søgningen efter nye kanaler skal starte. Du kan vælge programnummeret eller angive det vha. tal-knapperne. Hvis du f.eks. vil bevare kanal 1-10, som du tidligere har gemt, kan du angive programnummeret 11. Tv'et søger nu efter nye kanaler fra nummer 11 og frem.
* Følgende numre kan gemmes: 0-99
- Søg** Tryk på OK eller knappen ► for at starte den automatiske programmering. Der søges efter alle tilgængelige tv-kanaler, og kanalerne gemmes automatisk. Tryk på knappen MENU for at afslutte den automatiske programmering. Når den automatiske programmering er fuldført, vises programmeringslisten.

Manuel søgning

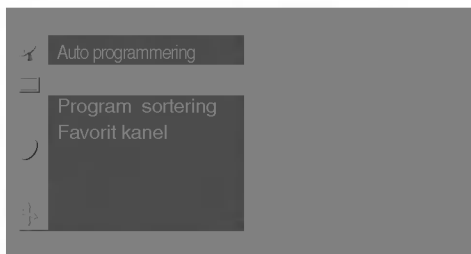

Den indstilling bruges til at skifte kanal. (Angiv indstillingerne under Manual Program, og tryk på knappen MENU for at gemme indstillingerne).

- Gem** Tryk på knapperne ◀ ▶ for at vælge kanalnummeret, eller angiv det programmeringsnummer, hvor kanalen skal gemmes, med tal-knapperne.
- System** Tryk på knapperne ▼▲ for at vælge tv-systemet i det land eller den del af verden, hvor tv-kanalerne modtages fra.
BG: PAL B/G, SECAM B/G (Europa/Østeuropa)
I: PAL I/II (Storbritannien/Irland)
DK: PAL D/K, SECAM D/K (Østeuropa)
L: SECAM L/L (Frankrig)



Indstilling af tv-stationer/Valg af kanal, når du ser tv

- Kanal** Tryk på knapperne ▼▲ for at vælge VHF/UHF til antennekanaler eller Cable (Kabel) til kabelkanaler. Hvis du kender kanalnummeret, kan du angive det direkte ved hjælp af talknapperne 0 til 9. Du kan angive modtagelsestypen ved at vælge: VHF/UHF eller Kabel.
- Find indstilling** Hvis modtagelsen er dårlig, kan du foretage en finindstilling for at forbedre den.
Brug knapperne ◀▶ til at finjustere, så du opnår det bedste billede og den bedste lyd.
- Søg** Brug knapperne ◀▶ til at søge fremad eller bagud efter den næste kanal.
- Navn** Denne indstilling bruges til at tildele kanalnavne. Det er muligt at ændre et navn, der er gemt i hukommelsen, og tildele et navn til en tv-kanal, der endnu ikke er gemt. Der kan knyttes et navn på op til 5 bogstaver eller tal til programnumrene 0 til 99.
Tryk på knapperne ◀▶ for at flytte markøren til det element, der skal ændres. -> Tryk på knapperne ▼▲ for at vælge et tegn (mellemrum, tallene 0-9, bogstaverne A-Z og +, -). -> Tryk på knappen OK eller MENU.

Program sortering



- Slet** Tryk på knapperne ▼▲◀▶ for at vælge den tv-kanal, der skal slettes. -> Tryk på den røde tast på fjernbetjeningen. -> Baggrundsfarven for den valgte kanal ændres til rød.
Tryk på knappen Delete (Slet) én gang til for at slette den valgte kanal.
Alle de efterfølgende kanaler rykkes en plads op.
- Kopier** Tryk på knapperne ▼▲◀▶ for at vælge den tv-kanal, der skal kopieres. -> Tryk på den grønne tast på fjernbetjeningen. Alle de efterfølgende kanalnumre rykkes en plads ned.
- Flyt** Tryk på knapperne ▼▲◀▶ for at vælge den kanal, der skal flyttes. -> Tryk på den gule tast på fjernbetjeningen. -> Tryk på knapperne ▼▲◀▶ for at flytte tv-kanalen til det ønskede kanalnummer. -> Tryk på den gule tast igen for at afslutte funktionen.
- Hoppe over** Tryk på knapperne ▼▲◀▶ for at vælge den kanal, der skal springes over. -> Tryk på den blå tast på fjernbetjeningen. Den tv-kanal, der springes over, markeres med blåt.





Indstilling af tv-stationer/Valg af kanal, når du ser tv

Favorit kanel

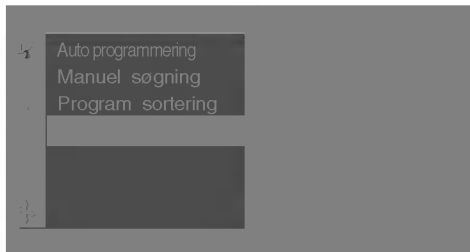

Denne funktion giver dig mulighed for at vælge dine yndlingsprogrammer direkte (8 kanaler). Tryk på knapperne ▼ ▲ ◀ ▶ for at vælge en kanal.

* Gul tast (fjernbetjening): Skift mellem de foretrukne kanaler.



Indstilling af billedfunktionen (RGB-DTV, RGB-PC)

PSM (Billedstatushukommelse)

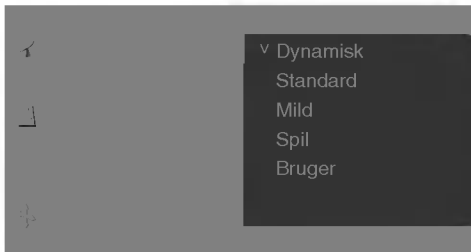

Funktionen PSM justerer automatisk billedkvaliteten (denne funktion er ikke tilgængelig, hvis der anvendes en pc-indgangskilde).

- **Dynamisk**
Vælg denne indstilling for at få vist et skarpt billede.
- **Standard**
Den mest almindelige og naturtro gengivelse af billeder på skærmen.
- **Mild**
Vælg denne indstilling for at få vist et mildt billede.
- **Spil**
Vælg denne indstilling for at få et dynamisk billede, når du spiller spil.
- **Bruger**
Vælg denne indstilling for at anvende de brugerdefinerede indstillinger.

CSM (Farvestatushukommelse)



Denne indstilling bruges til at vælge et fabriksindstillet farvesæt.

- **Kold**
Let violet hvid.
- **Normal**
Let blålig hvid.
- **Varm**
Let rødlig hvid.
- **Bruger**
Vælg denne indstilling for at anvende de brugerdefinerede indstillinger.
- **Rød/Grøn/Blå**
Angiv dine egne farveniveauer.



- **Kontrast**
Denne indstilling bruges til at justere billedets kontrast.
- **Lys**
Denne indstilling bruges til at justere billedets lysstyrke.





Indstilling af billedfunktionen (Tv/video)

PSM (Billedstatushukommelse)



Funktionen PSM justerer automatisk billedkvaliteten.

- **Dynamisk**
Vælg denne indstilling for at få vist et skarpt billede.
- **Standard**
Den mest almindelige og naturtro gengivelse af billeder på skærmen.
- **Mild**
Vælg denne indstilling for at få vist et mildt billede.
- **Spil**
Vælg denne indstilling for at få et dynamisk billede, når du spiller spil.
- **Bruger**
Vælg denne indstilling for at anvende de brugerdefinerede indstillinger.

CSM (Farvestatushukommelse)



Denne indstilling bruges til at vælge et fabriksindstillet farvesæt.

- **Kold**
Let violet hvid.
- **Normal**
Let blålig hvid.
- **Varm**
Let rødlig hvid.
- **Bruger**
Vælg denne indstilling for at anvende de brugerdefinerede indstillinger.
- **Rød/Grøn/Blå**
Angiv dine egne farveniveauer.

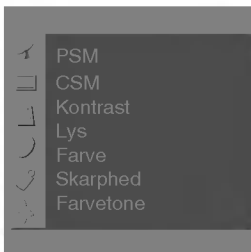

- **Kontrast**
Denne indstilling bruges til at justere billedets kontrast.
- **Lys**
Denne indstilling bruges til at justere billedets lysstyrke.
- **Farve**
Denne indstilling bruges til at justere farven til det ønskede niveau.
- **Skarphed**
Denne indstilling bruges til at justere billedets skarphed.
- **Farvetone**
Denne indstilling bruges til at tone farven til det ønskede niveau (kun 60-Hz signal).

OK MENU





Indstilling af lydfunktionen



SSM (Lydstatushukommelse)

Den bedste lyd kvalitet vælges automatisk med udgangspunkt i den videotype, som du anvender.

- **Flad** : Den mest naturlige lyd.
- **Musik** : Vælg denne indstilling for at få glæde af den originale lyd, når du lytter til musik.
- **Film** : Vælg denne indstilling for at få sublim lyd.
- **Sport** : Vælg denne indstilling til sportsudsendelser.
- **UBruger** : Vælg denne indstilling for at anvende de brugerdefinerede lydindstillinger.

AVL (Automatisk lydstyrkeregulering)

Denne funktion regulerer automatisk forskellige lydstyrkeniveauer fra alle kanaler eller signaler til det mest passende niveau. Vælg Til for at bruge denne funktion.

Balance

Brug denne funktion til at balancere lyden fra venstre og højre højttaler.





Indstilling af tidsfunktionen

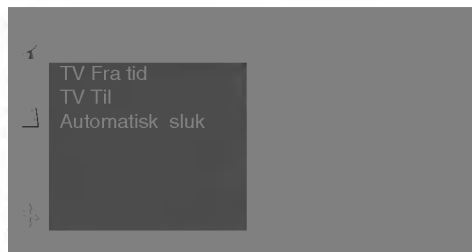

Tid

Denne funktion bruges til at indstille det aktuelle klokkeslæt. Klokkeslættet skal indstilles korrekt, før tænd-/sluk-timer-funktionen kan anvendes.

- 1) Tryk på knappen MENU, og brug derefter knappen ▼▲ for at vælge menuen TIME.
- 2) Tryk på knappen ►, og brug derefter knappen ▼▲ for at vælge menuen Tid.
- 3) Tryk på knappen ►, og brug derefter knappen ▼▲ til at indstille timeangivelsen (00-23).
- 4) Tryk på knappen ►, og brug derefter knappen ▼▲ til at angive minutterne (00-59). Standardværdien er -- : --.
- 5) Tryk på knappen OK/MENU for at gemme indstillingerne.

TV Fra tid/ TV Til

Funktionen TV Fra tid deaktiverer automatisk apparatet på det angivne tidspunkt.

- 1) Tryk på knappen MENU, og brug derefter knappen ▼▲ for at vælge menuen TIME
- 2) Tryk på knappen ►, og brug derefter knappen ▼▲ til at vælge TV Fra tid eller TV Til.
- 3) Tryk på knappen ►, og brug derefter knappen ▼▲ til at indstille timeangivelsen (00-23).
- 4) Tryk på knappen ►, og brug derefter knappen ▼▲ til at angive minutterne (00-59).
- 5) Tryk på knappen ►, og brug derefter knappen ▼▲ til at vælge Tænd eller Sluk.
- 6) Kun for funktionen TV Til: Tryk på knappen ► og derefter ▼▲ knappen for at regulere lydstyrken og angive programnummeret.
- 7) Tryk på knappen OK/MENU for at gemme indstillingerne.

Automatisk sluk

Hvis funktionen Automatisk sluk er aktiveret, og enheden ikke modtager noget indgangssignal, skiftes der automatisk til dvaletilstand efter 10 minutter (denne funktion er ikke tilgængelig, hvis der anvendes en pc-indgangskilde).

- 1) Tryk på knappen MENU, og brug derefter knappen ▼▲ til at vælge menuen Automatisk sluk.
- 2) Tryk på knappen ►, og brug derefter knappen ▼▲ til at vælge Til eller Fra.
- 3) Tryk på knappen OK/MENU for at gemme indstillingerne.

Bemærkning



- I tilfælde af strømudfald skal uret stilles igen.
 - To timer efter apparatet tændes vha. funktionen Tænd-timer, skifter det automatisk tilstandbytilstand, medmindre der trykkes på en knap.
 - Når tænd- eller sluktidspunktet er angivet, aktiveres disse funktioner dagligt på det angivne tidspunkt.
 - Funktionen TV Fra tid tilsidesætter funktionen TV Til, hvis det samme tidspunkt angives for begge funktioner.
 - Apparatet skal være i standbytilstand, før TV Til fungerer.
- Der skiftes fra TV Til til Automatisk sluk, hvis der ikke er nogen aktivitet inden for 2 timer efter indstillingen af funktionen TV Til.



Indstilling af specialfunktioner

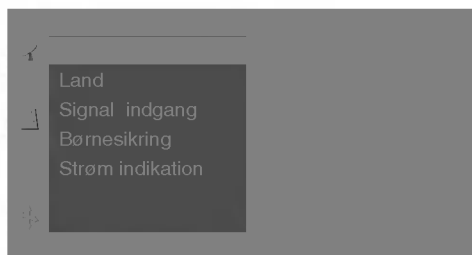

Sprog (Language)

Denne indstilling bruges til at vælge det sprog, som skal anvendes til navnene på kontrolelementerne.

Land

Vælg det lokale sprog til tekst-tv-funktionen. Ellers vises tekst-tv-oplysningerne muligvis ikke korrekt på skærmen. Denne funktion er ikke tilgængelig i alle lande.

Signal indgang

Hvis du trykker én gang på knappen ►, vises følgende vindue med indgangssignaler. Vælg den ønskede signaltipe ved hjælp af knappen ▼▲. Tryk på OK for at gemme indstillingen.

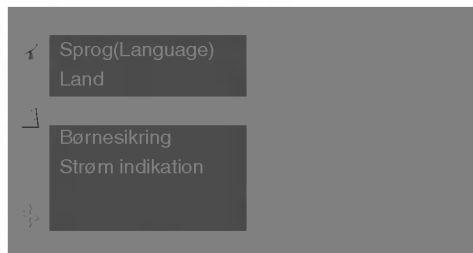

Børnesikring

Brug knapperne ▼▲ til at vælge Til eller Fra. Funktionen kan indstilles, så den kun kan benyttes ved hjælp af fjernbetjeningen. Med denne funktion kan du undgå uautoriseret brug af apparatet. Hvis du vil låse skærmmenuen, skal du indstille Børnesikring tænd til Til. Hvis du vil låse skærmmenuen op, skal du benytte følgende fremgangsmåde:

* Tryk på knappen MENU på fjernbetjeningen, og indstil Børnesikring tænd til Fra.

Strøm indikation

Brug denne funktion til at indstille strømindikatoren på produktets forside til Til eller Fra. Hvis du vælger On bliver strømindikatoren automatisk aktiveret.

Indstilling af skærmfunktionen (kun RGB-PC, RGB-DTV)



- Auto konfig.** Denne knap bruges til automatisk justering af skærbilledets position, Clock og Phase. (denne funktion er ikke tilgængelig, hvis RGB-DTV anvendes som indgangskilde).
- Manuel konfig.** Denne knap bruges til manuel justering af skærbilledets position, Clock og Phase .
- **H-Position**
Flytter skærbilledet til venstre eller højre.
 - **V-Position**
Flytter skærbilledet op eller ned.
 - **Clock**
Denne indstilling bruges til at reducere lodrette bjælker eller striber på skærmens baggrund. Den vandrette skærmstørrelse ændres også.
 - **Phase**
Denne indstilling bruges til at indstille skærmens fokus. Med denne funktion kan du fjerne vandret støj og gøre gengivelsen af bogstaver og tegn tydeligere og skarpere.
- PC-indstilling** Brug denne funktion til at gendanne produktets oprindelige fabriksindstillinger. Sprogvalget vil dog ikke blive initialiseret.



● Er produktets strømledning tilsluttet?

● Er strømledningsindikatoren aktiveret?

● Strømmen er tændt, strømledningsindikatoren lyser grøn, men skærmen er ekstremt mørk.

● Lyser strømledningsindikatoren rødt?

● Vises meddelelsen "Out of range" (Uden for område)?

● Vises meddelelsen "Check signal cable" (Kontroller signalkabel)?

• Kontroller, om strømledningskablet er sluttet korrekt til stikkontakten.

• Kontroller, om der er tændt på afbryderknappen.

• Juster lysstyrken og kontrasten igen.

• Hvis produktet er i energisparetilstand, skal du flytte musen eller trykke på en tast.

• Signalet fra pc'en (skærmkortet) er uden for det lodrette eller vandrette frekvensområde for dette produkt. Indstil frekvensområdet med udgangspunkt i specifikationerne i denne brugerhåndbog.

* Maksimumopløsning

• 17 tommer: 1280 x 1024 @ 60 Hz

• 19 tommer: 1280 x 1024 @ 60 Hz

• Signalkablet mellem pc'en og produktet er ikke tilsluttet. Kontroller signalkablet.

• Tryk på knappen INPUT (Indgang) på fjernbetjeningen for at kontrollere indgangssignalet.

● Har du installeret driveren?

• Installer den produktdriver, der leveres sammen med produktet, eller hent den på internettet (<http://www.lge.com>).

• Kontroller, om Plug & Play-funktionen understøttes, i brugervejledningen til skærmkortet.



Bemærkning

* **Lodret frekvens** : Skærbilledet skal opdateres et vist antal gange hvert sekund (ligesom et lysstofrør), for at brugeren kan se det. Den lodrette frekvens eller opdateringshastigheden er det antal billeder, der vises hvert sekund. Denne frekvens angives i Hz.

* **Vandret frekvens** : Det vandrette interval er den tid, det tager at vise én lodret linje. Hvis 1 divideres med det vandrette interval, kan det antal vandrette linjer, der vises hvert sekund, tabuleres som den vandrette frekvens. Denne frekvens angives i kHz.



● **Er skærbilledets position forkert?**

- Rediger indstillingen i menuen Position i skærmmenuen.
- Kontroller, om skærmkortopløsningen og frekvensen understøttes af produktet. Hvis frekvensen ligger uden for det understøttede område, skal du angive den anbefalede opløsning i Kontrolpanel – Skærm – Indstillinger i Windows.

● **Vises der tynde linjer på baggrundsskærmen?**

- Rediger indstillingen i menuen Clock (Klok) i skærmmenuen.

● **Der forekommer vandret støj, eller tegnene er slørede.**

- Rediger indstillingen i menuen Phase (Fase) i skærmmenuen.

● **Der vises et efterbillede, når produktet slukkes.**

- Hvis der vises et fast billede på skærmen i længere tid, kan pixlerne blive beskadiget hurtigt. Brug pauseskærmsfunktionen.



● Er der ingen lyd?

- Kontroller, om lyd-kablet er tilsluttet korrekt.
- Regulér lydstyrken.
- Kontroller, om lyden er indstillet korrekt.

● Lyden er for lav.

- Regulér lydstyrken.

● Tv-signalet modtages ikke.

- Kontroller, om du har valgt den korrekte kanalindstilling.
- Brug den automatiske kanalindstillingsfunktion.
- Kontroller, om tv-antennen er tilsluttet korrekt.

● Der anvendes en lav farveopløsning (16 farver).

- Indstil farveopløsningen til mere end 24 bit (ægte farver). Vælg Kontrolpanel – Skærm – Indstillinger – Farve kvalitet i Windows.

● Farverne på skærmen er ustabile, eller der vises kun én farve.

- Kontroller, at signalkablet er tilsluttet korrekt. Eller tag ud pc'ens skærmkort ud, og sæt det i igen.

● Vises der sorte pletter på skærmen?

- Flere pixel (rød, grøn, hvid eller sort farve) kan optræde som pletter på skærmen. Dette fænomen skyldes LCD-skærmens særlige egenskaber. Det er ikke en fejl ved LCD-skærmen.



Produktspecifikationerne kan ændres uden forudgående varsel for at forbedre produktet.

[17 tommer]

LCD-skærm	Skærmtype	17 tommer (43,27 cm) TFT/LCD-skærm (Thin Film Transistor/Liquid Crystal Display). Synlig diagonal skærmstørrelse: 43,27 cm
	Pixelpitch	0,264 mm
Billedsignal	Maks. opløsning	1280 X 1024 @60 Hz
	Anbefalet opløsning	1280 X 1024 @60 Hz
	Vandret frekvens	30 - 70 kHz
	Lodret frekvens	56 - 75 Hz
	Synkroniseringstype	Separat
Indgangsstik		S-Video, Composite video, TV, analogt D-Sub, SCART, pc-lydindgang, hovedtelefoner/høretelefoner
Strøm	Mærkespænding Strømforbrug	Vekselstrøm 100-240 V - 50/60 Hz, 1,0 A Tændt : 40 W Dvaletilstand ≤ 1 W Slukket/standby ≤ 1 W
Hældning	Hældningsområde Drejeområde	-5° ~ 15° 320°
Mål/vægt	Størrelse (B x L x H) Vægt (eksk. emballage)	394,4 mm x 243,0 mm x 404 mm 4,5 kg (9,92 lbs)
Miljøforhold	Drifts Opbevarings	temperatur: 10°C ~ 35°C , Luftfugtighed: 20% ~ 80% temperatur: -10°C ~ 60°C , Luftfugtighed: 5% ~ 90%

Produktspecifikationerne kan ændres uden forudgående varsel for at forbedre produktet.

[19 tommer]

LCD-skærm	Skærmtype	19 tommer (48,19 cm) TFT/LCD-skærm (Thin Film Transistor/Liquid Crystal Display). Synlig diagonal skærmstørrelse: 48,19 cm
	Pixelpitch	0,294 mm
Billedsignal	Maks. opløsning	1280 X 1024 @60 Hz
	Anbefalet opløsning	1280 X 1024 @60 Hz
	Vandret frekvens	30 - 70 kHz
	Lodret frekvens	56 - 75 Hz
	Synkroniseringstype	Separat
Indgangsstik		S-Video, Composite video, TV, analogt D-Sub, SCART, pc-lydindgang, hovedtelefoner/høretelefoner
Strøm	Mærkespænding	Vekselstrøm 100-240 V - 50/60 Hz, 1,0 A
	Strømforbrug	Tændt : 45 W Dvaletilstand ≤ 1 W Slukket/standby ≤ 1 W
Hældning	Hældningsområde	-5° ~ 15°
	Drejeområde	320°
Mål/vægt	Størrelse (B x L x H)	445,0 mm x 243,0 mm x 457,0 mm
	Vægt (eksk. emballage)	5,5 kg (12,13 lbs)
Miljøforhold	Drifts	temperatur: 10°C ~ 35°C , Luftfugtighed: 20% ~ 80%
	Opbevarings	temperatur: -10°C ~ 60°C , Luftfugtighed: 5% ~ 90%



● PC-tilstand – Forudindstillinger

[17 tommer] [19 tommer]

1	VGA	640 x 350	31,469	70	8	VESA	1024 x 768	48,363	60
2	VGA	720 x 400	31,468	70	9	VESA	1024 x 768	60,123	75
3	VGA	640 x 480	31,469	59	10	MAC	1152 x 870	68,681	75
4	VESA	640 x 480	37,500	75	11	VESA	1152 x 900	61,805	65
5	VESA	800 x 600	37,879	60	12	VESA	1280 x 1024	63,981	60
6	VESA	800 x 600	46,875	75					
7	MAC	832 x 624	49,725	74					

● Strømindikator

Tændt	Grøn
Dvaletilstand	Rød
Slukket	Slukket

● Låseenhed til tyverisikring

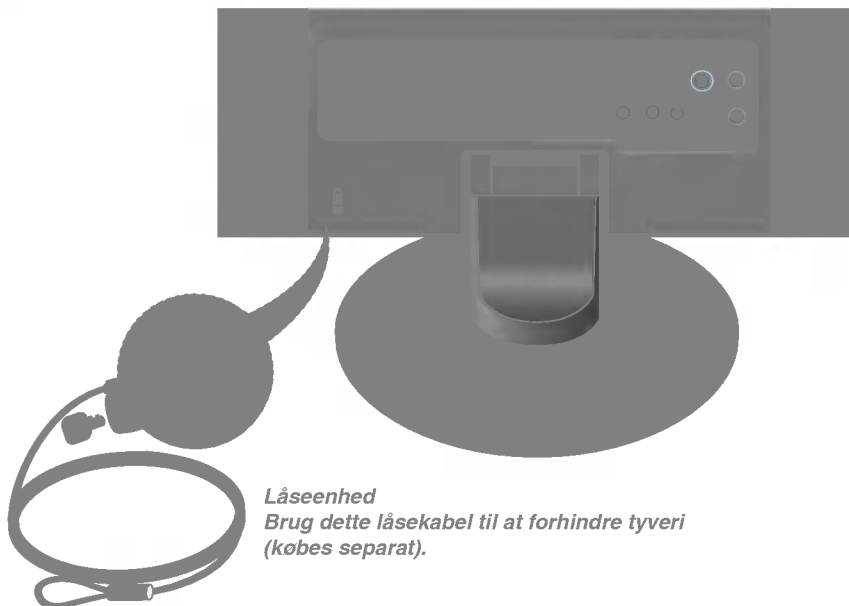

Låseenhed
Brug dette låsekabel til at forhindre tyveri
(købes separat).



● VESA-vægmontering

Der kan anvendes VESA-kompatibelt monteringsudstyr til dette produkt.

1. Frigør hængseldækslet ved hjælp af en skruetrækker som vist på billedet.
2. Træk stativet af som vist på billedet.
3. Fastgør den ene skrue på produktets bagside og den anden i stativets samling.

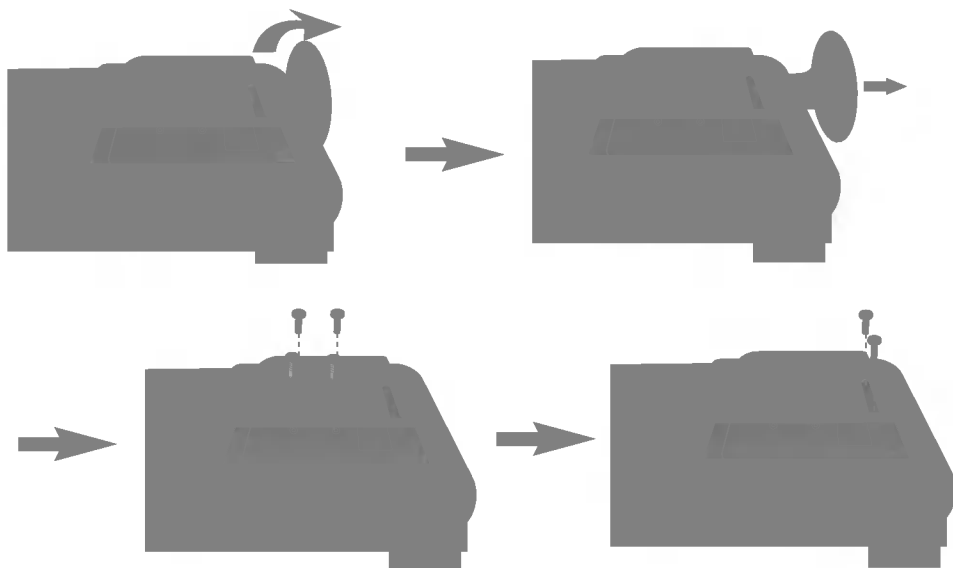

4. Monter standard-VESA-vægmonteringsudstyret.

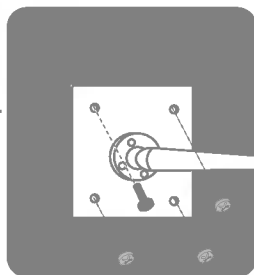
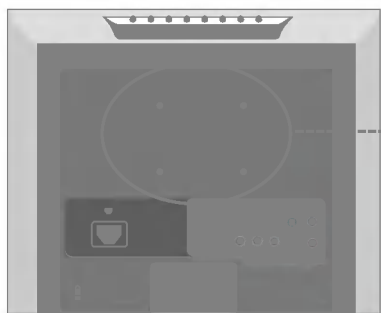

VESA-vægmontering

Tilsluttes et andet objekt (sokkeltype og vægmonteret type). Der kan monteres en VESA-kompatibel monteringsplade på dette produkt. Denne skal købes separat. Yderligere oplysninger findes i brugervejledningen til VESA-vægmonteringsudstyret.

