

Lea cuidadosamente estas precauciones de seguridad antes de utilizar el producto.



Advertencia Si ignora el mensaje de advertencia, podría resultar herido e incluso sufrir un accidente o morir.



Precaución Si ignora el mensaje de precaución, podría lesionarse o dañar el producto.



Precauciones durante la instalación del producto



Advertencia

- **Manténgalo alejado de fuentes de calor como, por ejemplo, radiadores eléctricos.**
 - Podría producirse una descarga eléctrica, un incendio o el producto podría funcionar mal o deformarse.
- **Mantenga el material antihumedad del paquete y el embalaje de vinilo fuera del alcance de los niños.**
 - La ingestión de material antihumedad es nociva. Si se ingiere por error, fuerce el vómito del paciente y acuda al hospital más cercano. Además, el embalaje de vinilo puede producir asfixia. Manténgalo fuera del alcance de los niños.
- **No coloque objetos pesados sobre el producto ni se siente encima.**
 - Si el producto cae o se derrumba, puede provocar lesiones. Se debe prestar un cuidado especial con los niños.
- **No deje el cable de corriente o de señal en las zonas de tránsito.**
 - Cualquier persona que pase podría tropezar y producir una descarga eléctrica, un incendio, dañar el producto o sufrir una herida.
- **Instale el producto en un sitio limpio y seco.**
 - El polvo o la humedad pueden producir una descarga eléctrica, un incendio o dañar el producto.
- **Si nota que hay humo, o cualquier otro olor, u oye un ruido extraño, desconecte el cable de corriente y póngase en contacto con el servicio técnico.**
 - Si sigue utilizando el producto sin tomar las medidas adecuadas, se podría producir una descarga eléctrica o un incendio.
- **Si se cae el producto o la carcasa está rota, apáguelo y desenchufe el cable de corriente.**
 - Si sigue utilizando el producto sin tomar las medidas adecuadas, se podría producir una descarga eléctrica o un incendio. Póngase en contacto con el servicio técnico.
- **No introduzca en el producto objetos metálicos, como monedas, horquillas, varillas o alambres, ni objetos inflamables, como papel y cerillas. Se debe prestar un cuidado especial con los niños.**
 - Se podría producir una descarga eléctrica, un incendio o resultar herido. Si un objeto extraño entrara en el producto, desenchufe el cable de corriente y póngase en contacto con el servicio técnico.



Precaución

- **Asegúrese de que el orificio de ventilación no está bloqueado. Instale el producto en un lugar que tenga una amplitud adecuada (a más de 10 cm de la pared).**
 - Si instala el producto demasiado cerca de la pared, podría deformarse o producirse fuego como consecuencia del calor interior.
- **No cubra el orificio de ventilación del producto con un paño o una cortina.**
 - Podría deformarse el producto o producirse fuego como consecuencia del sobrecalentamiento del interior del producto.
- **Instale el producto en un lugar plano y estable en el que no haya riesgo de que se caiga.**
 - Si se cayera el producto, podría romperse o resultar usted herido.
- **Instale el producto donde no haya interferencias electromagnéticas.**
- **Mantenga el producto lejos de los rayos directos del sol.**
 - Se podría dañar el producto.



Precauciones relacionadas con la corriente eléctrica

Advertencia

- **Asegúrese de que conecta el cable a un enchufe con toma de tierra.**
 - Podría electrocutarse o resultar herido.
- **Emplee únicamente el voltaje nominal.**
 - Podría electrocutarse o dañar el producto.
- **Desenchufe el cable de corriente o el de señal cuando haya truenos o una tormenta eléctrica.**
 - Podría electrocutarse o producirse un incendio.
- **No conecte varios cables de prolongación, aparatos eléctricos o radiadores eléctricos a un único enchufe. Utilice una regleta de corriente con toma de tierra diseñada para su uso exclusivo con un ordenador.**
 - Se podría producir un incendio como consecuencia del sobrecalentamiento.
- **No toque el enchufe de corriente con las manos húmedas. Además, si las clavijas del enchufe están húmedas o cubiertas de polvo, séquelas por completo o quíteles el polvo.**
 - Podría electrocutarse como consecuencia del exceso de humedad.
- **Si no va a utilizarlo durante mucho tiempo, desenchufe el cable de corriente del producto.**
 - Si se acumula el polvo, puede producirse un incendio y el deterioro del aislante puede causar una fuga eléctrica, una descarga eléctrica o un incendio.
- **Introduzca el cable de corriente por completo.**
 - Si el cable de corriente no se introduce por completo, puede producirse un incendio.
- **Sujete el enchufe cuando lo retire del terminal de la pared. No doble el cable de corriente con mucha fuerza o coloque objetos pesados sobre el mismo.**
 - Se podría dañar el cable y producir una descarga eléctrica o un incendio.
- **No introduzca un material conductor (como una varilla metálica) en un extremo del cable de corriente mientras el otro está conectado al terminal de la pared. Además, no toque el cable de corriente nada más enchufarlo en el terminal de la pared.**
 - Podría electrocutarse.
- **El cable de alimentación se utiliza como dispositivo de desconexión principal. Asegúrese de que puede acceder fácilmente al enchufe tras la instalación.**

Precaución

- **No desenchufe el cable de corriente mientras se utiliza el producto.**
 - Una descarga eléctrica podría dañar el producto.

Precauciones para el traslado del producto

Advertencia

- **Asegúrese de que el producto está apagado.**
 - Podría electrocutarse o dañar el producto.
 - **Asegúrese de retirar todos los cables antes de mover el producto.**
 - Podría electrocutarse o dañar el producto.
- 

Precaución

- **No golpee el producto mientras lo desplaza.**
 - Podría electrocutarse o dañar el producto.
- **No tire el embalaje del producto. Utilícelo cuando lo traslade.**
- **Situé el frontal del panel hacia delante y sujételo con las dos manos.**
 - Si se cayera el producto y se dañara, podría producirse una descarga eléctrica o un incendio. Póngase en contacto con el servicio técnico para repararlo.

Precauciones durante la utilización del producto

Advertencia

- **No desmonte, repare o modifique el producto por su cuenta.**
 - Podría producirse un incendio o una descarga eléctrica.
 - Póngase en contacto con el servicio técnico para realizar cualquier verificación, calibrado o reparación.
- **No pulverice agua sobre el producto ni lo limpie con una sustancia inflamable (disolvente o benceno).**
Podría producirse un incendio o una descarga eléctrica.
- **Mantenga el producto lejos del agua.**
 - Podría producirse un incendio o una descarga eléctrica.

Precaución

- **No coloque ni guarde sustancias inflamables cerca del producto.**
 - Hay riesgo de explosión o incendio como consecuencia del uso descuidado de sustancias inflamables.
- **Para limpiar la superficie del tubo marrón, desenchufe el cable de corriente y frote con un trapo suave para evitar que se raye. No lo limpie con un trapo húmedo.**
 - El agua podría entrar en el producto y producir una descarga eléctrica o una avería importante.
- **Descanse cada cierto tiempo para proteger los ojos.**
- **Mantenga el producto limpio en todo momento.**
- **Adopte una postura cómoda y natural cuando trabaje con un producto para relajar los músculos.**
- **Descanse cada cierto tiempo cuando trabaje prolongadamente con un producto.**
- **No presione con fuerza en el panel con la mano o con un objeto afilado, como una uña, un lápiz o un bolígrafo, ni haga rayas sobre él.**
- **Manténgase a una distancia adecuada del producto.**
 - Su visión podría resultar afectada si mira el producto desde muy cerca.
- **Consulte el Manual del usuario para configurar la resolución y el reloj adecuados.**
 - Su visión podría resultar afectada.
- **Utilice únicamente un detergente autorizado para limpiar el producto. (No utilice benceno, disolvente o alcohol.)**
 - Se podría deformar el producto.

Cómo deshacerse de materiales contaminantes de forma segura

- La lámpara fluorescente empleada en este producto contiene una pequeña cantidad de mercurio.
- No se deshaga de este producto de la misma forma que lo haría con los residuos generales de su hogar. Debe hacerlo según las normativas locales correspondientes.



Nombre de los botones del mando a distancia

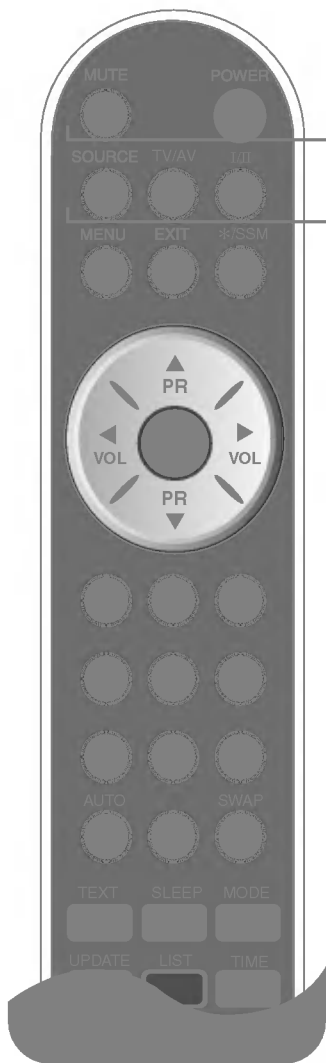

MUTE

Utilice el producto de tal modo que no emita sonidos temporalmente.

POWER

Capaz de encenderse/apagarse.

SOURCE



Si pulsa el botón una vez, aparece la siguiente Input Signal Window (Ventana de la señal de entrada). Seleccione el tipo de señal que quiere mediante el botón ▲▼.

TV/AV : Botón TV/AV

TV → AV1 → AV2 → S-Video

I/II : Opción bilingüe y selección de modo de sonido [TV]

- para cambiar de sonido **Stereo** a Mono en el caso de transmisión estéreo, o de **Nicam Stereo** a **Nicam Mono**, en el caso de transmisión digital.
- para cambiar de **Nicam Dual I** a **Nicam Dual II** o a **Nicam Dual I+II** en el caso de una transmisión **Nicam Dual**.
- para elegir entre **Dual I**, **Dual II** o **Dual I+II** en el caso de una transmisión bilingüe:
 - Dual I** envía el idioma de difusión principal a los altavoces;
 - Dual II** envía el idioma de difusión secundario a los altavoces;
 - Dual I+II** envía un idioma por separado a cada uno de los altavoces.

[AV]

En el modo AV, podrá seleccionar el sonido de salida para los altavoces izquierdo y derecho.

Pulse repetidamente el botón I/II para seleccionar la salida de sonido.

- L+L : La señal audio de la entrada L se dirige a los altavoces izquierdo y derecho.
- L+R : La señal audio de la entrada L se dirige al altavoz izquierdo y la señal de la entrada R se dirige al altavoz derecho.
- R+R : La señal audio de la entrada R se dirige a los altavoces izquierdo y derecho.

■ **NOTA** : en caso de recibir señales de sonido estéreo débiles, con la transmisión estéreo o Nicam stereo, seleccione la recepción mono.

Nombre de los botones del mando a distancia

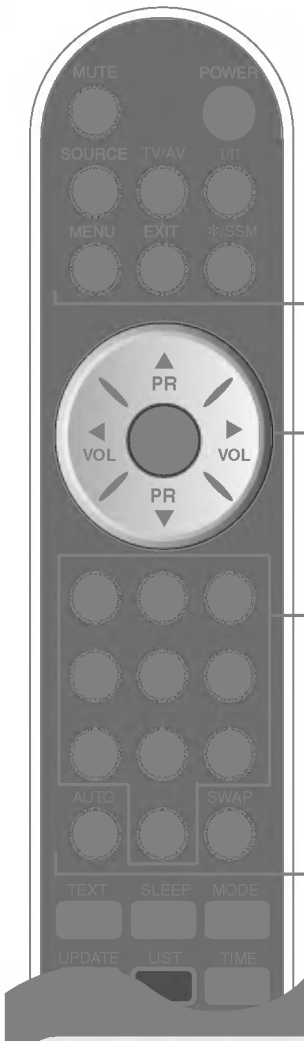

MENU

Utilice este botón para acceder al menú de visualización en pantalla.

EXIT

Utilice este botón para salir del menú de visualización en pantalla.

*/SSM (Memoria del Estado del Sonido)

Use este botón para seleccionar el tono de sonido.

Pulse repetidamente para seleccionar el tono preferido: Flat, Música, Película, Voz o Usuario.

Botones PR. (▲ ▼)

Capaz de cambiar de canal.

Botones VOL (◀ ▶)

Capaz de ajustar el sonido.

Botón OK

Uso cuando el ajuste funcional ha finalizado.

Botones numéricos

Posibilidad de seleccionar directamente y de cambiar de canal.

Botón AUTO

- Esta función busca de forma automática los canales disponibles. Sólo está disponible para señales de entrada de TV.
- Con esta función se ajustará automáticamente la imagen en pantalla al tamaño de resolución de pantalla actual (modo de presentación). Únicamente disponible en la salida analógica de PC.

Botón Función SWAP (CONMUTACIÓN)

Conmuta entre pantalla principal y subpantalla en modo PIP/POP/PBP.

Colocar las pilas en el mando a distancia

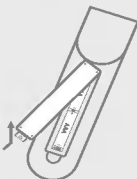

1. Retire la tapa de las pilas.

2. Coloque las pilas con la polaridad correcta (+/-).

3. Cierre la tapa de las pilas.

- Puede usted usar el mando a una distancia de hasta 7 metros y a 30 grados (izquierda/derecha) dentro del alcance de recepción de la unidad.
- Deposite las pilas usadas en cubos de reciclado para evitar la contaminación medioambiental.

Nombre de los botones del mando a distancia

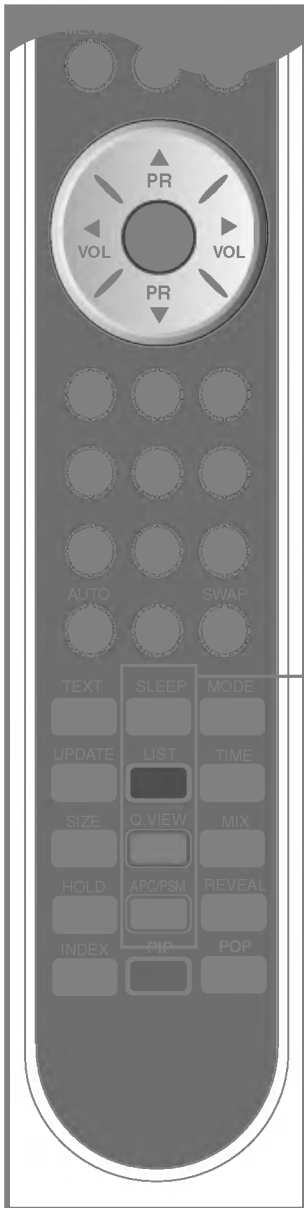

SLEEP : Temporizador SLEEP

Puede establecer un periodo de tiempo tras el cual TV / AV1 / AV2 / S-Video pasará automáticamente a modo de espera. Pulse la tecla repetidamente para seleccionar el número deseado de minutos.

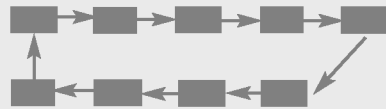

Lista de programas

Para ver la lista de los programas (de 0 a 99).



Nota: Los canales de televisión que se muestran en azul se han configurado para que no aparezcan en el menú Program edit (Edición de programa).

Botón QUICK VIEW (vista rápida)

*Programa favorito Sí: Cambia entre los canales favoritos.

* Programa favorito No : Para mostrar el canal de TV seleccionado previamente.

Botón APC / PSM

Pulse repetidamente para seleccionar los distintos modos de imagen: **Dinámico**, **Estándar**, **Suave**, **Juego** o **Usuario**. Esta función no está disponible en modo de PC.

Controlador remoto - PIP/POP/PBP función

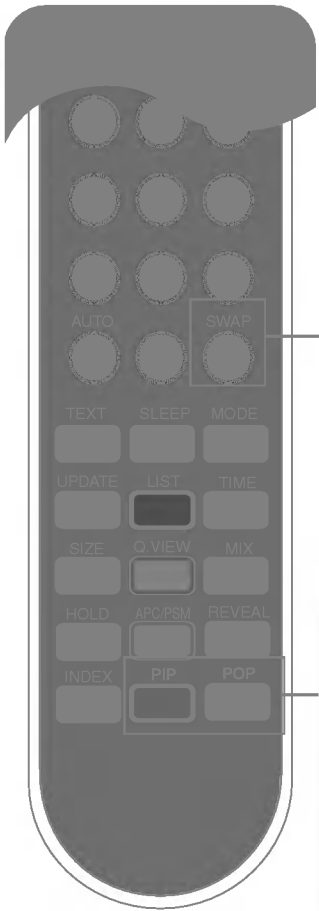

1. Botón Swap (Cambio)

Se puede pasar de la pantalla principal a la secundaria cuando se utiliza la función PIP/POP/PBP.

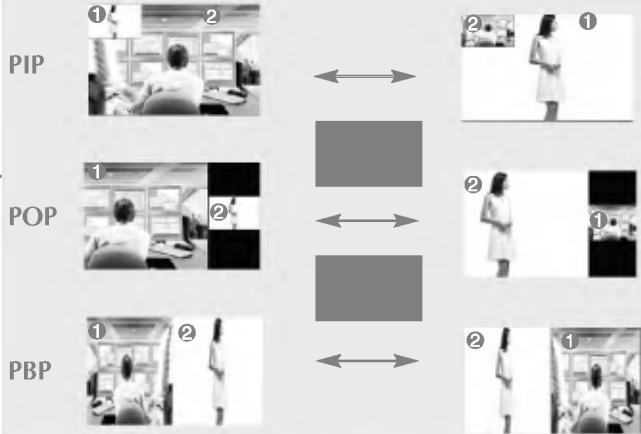

2. Botón PIP (Imagen dentro de imagen)

Esta subpantalla cambia el orden que se muestra a continuación.
: PEQUEÑA -> MEDIANA -> GRANDE -> APAGADA

3. Botón POP (Imagen fuera de imagen)

Esta subpantalla cambia el orden que se muestra a continuación.
: POP ENCENDIDO -> PBP(TOTAL) -> PBP(4:3) -> APAGADO



[Table of PIP/POP/PBP Function Support]

	Pantalla principal					
Pantalla secundaria	DVI	RGB	TV	AV1	AV2	S-Video
DVI	X	X	●	●	●	●
RGB	X	X	●	●	●	●
TV	●	●	X	X	X	X
AV1	●	●	X	X	X	X
AV2	●	●	X	X	X	X
S-Video	●	●	X	X	X	X

Quando la señal de **FUENTE 1** llega a la pantalla principal, la subpantalla recibe únicamente la señal de **FUENTE 2**. A la inversa, cuando la señal de **FUENTE 2** llega a la pantalla principal, la subpantalla recibe únicamente la señal de **FUENTE 1**. Las posiciones de **FUENTE 1** y **FUENTE 2** pueden intercambiarse seleccionado **SWAP**.



Controlador remoto - Uso de la función Teletexto

Seleccione su idioma local para el teletexto. (E29)

Si no lo hace, es posible que el teletexto no se muestre correctamente en la pantalla.

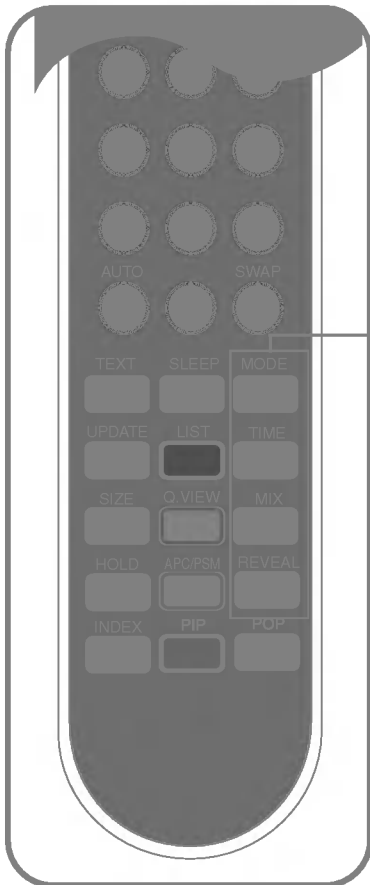

MODE

The mode will be switched in the Teletext mode.

TIME

Cuando visualice un programa de TV, pulse este botón para que aparezca la hora en la esquina superior de la pantalla. Cuando vea un programa de televisión, pulse este botón para mostrar la hora en la esquina superior derecha de la pantalla. Pulse este botón para seleccionar un número de subpágina.

Se muestra el número de subpágina en la parte inferior de la pantalla. Para mantener o cambiar la subpágina,

Pulse los botones ROJO/VERDE, ▲ ▼ o NUMÉRICOS. Vuelva a pulsar para salir de esta función.

MIX

Display the teletext pages superimposed on the TV picture. To switch the TV picture off press this button again.

REVEAL

Press the button to reveal/conceal the hidden information, such as solutions to riddles and puzzles. Press this button again to remove the information from the display.



Controlador remoto - Uso de la función Teletexto

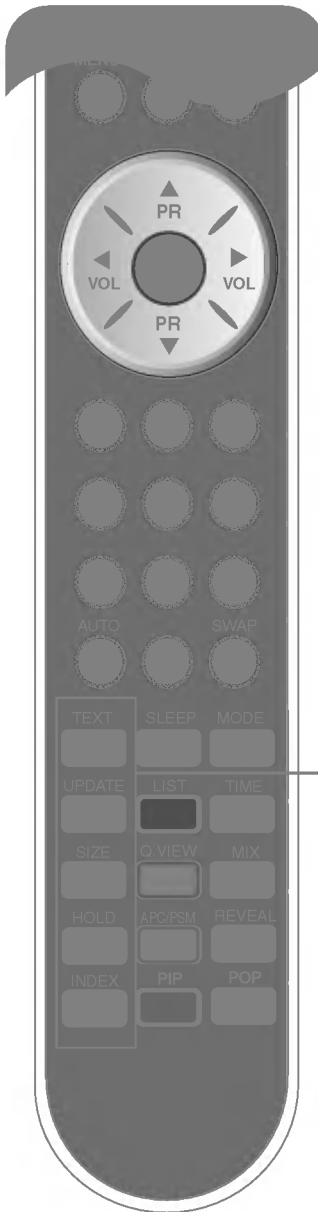

TEXT(TEXTO)

Para seleccionar la activación o desactivación del teletexto. Aparece en pantalla la página principal del índice o la última página seleccionada, con una cabecera informativa y una línea con opciones en la parte inferior de la pantalla.

UPDATE (ACTUALIZACIÓN)

Pulse el botón para que aparezca el programa de TV. En la parte superior de la pantalla se indica que sigue en el modo de teletexto. Antes de salir de este modo, puede seleccionar un número de página. Una vez encontrado el número, aparece brevemente en la pantalla una línea informativa. Pulse el botón de nuevo para que vuelva a aparecer el teletexto.

SIZE(TAMAÑO)

Pulse el botón repetidamente para que aparezca la parte superior, la parte inferior y después volver al tamaño normal de página.

HOLD (PARAR)

Pulse el botón para detener el giro automático de las páginas secundarias. Vuelva a pulsar el botón para que sigan girando automáticamente.

INDEX (ÍNDICE)

Para ver el índice principal.



● Vista posterior

Para conectar el cable de señal de entrada, el cable de audio y el resto de los cables, tire de la cubierta trasera con las manos.

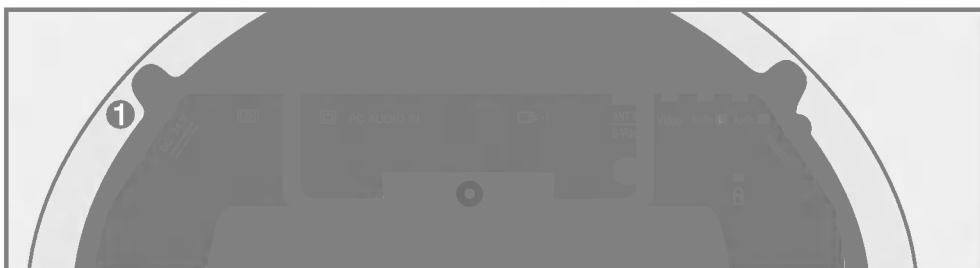
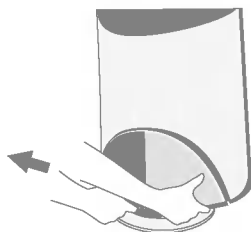

- ❶ Conector de alimentación: conecte el adaptador de CC.
- ❷ Conector de señal analógica D-Sub
- ❸ Conector de señal DVI
- ❹ Toma de sonido PC
: conecte el cable de audio a la toma *LINE OUT de la tarjeta de sonido del PC.
- ❺ Terminal de entrada y salida de euroconector: conecte el cable euroconector.
- ❻ Toma de sintonizador de TV: conecte la antena.
- ❼ Terminal de entrada S-Vídeo.
- ❽ Terminal de entrada de vídeo (CVBS).
- ❾ Terminal de entrada de AV (CVBS). (Audio)
- ❿ Puertos serie RS-232C

*LINE OUT

Terminal utilizado para realizar la conexión al altavoz mediante un amplificador incorporado (Amp). Asegúrese de haber verificado el terminal de conexión de la tarjeta de sonido del PC antes de realizar la conexión. Si la salida de audio de la tarjeta de sonido sólo tiene una toma de salida de altavoces (Speaker Out), reduzca el volumen del PC.

Si la salida de la tarjeta de sonido del PC admite tomas de salida de altavoces (Speaker Out) y de línea de salida (Line Out), conviértala a línea de salida mediante el conversor de la tarjeta del programa (consulte el manual de usuario de la tarjeta de sonido).



1 En primer lugar, compruebe que el ordenador, el producto y los periféricos están apagados. A continuación, conecte el cable de entrada de señal, cable de audio.

A Cuando se realiza la conexión con el cable de entrada de señal DVI-D.

B Cuando se realiza la conexión con el cable de entrada de señal D-Sub.

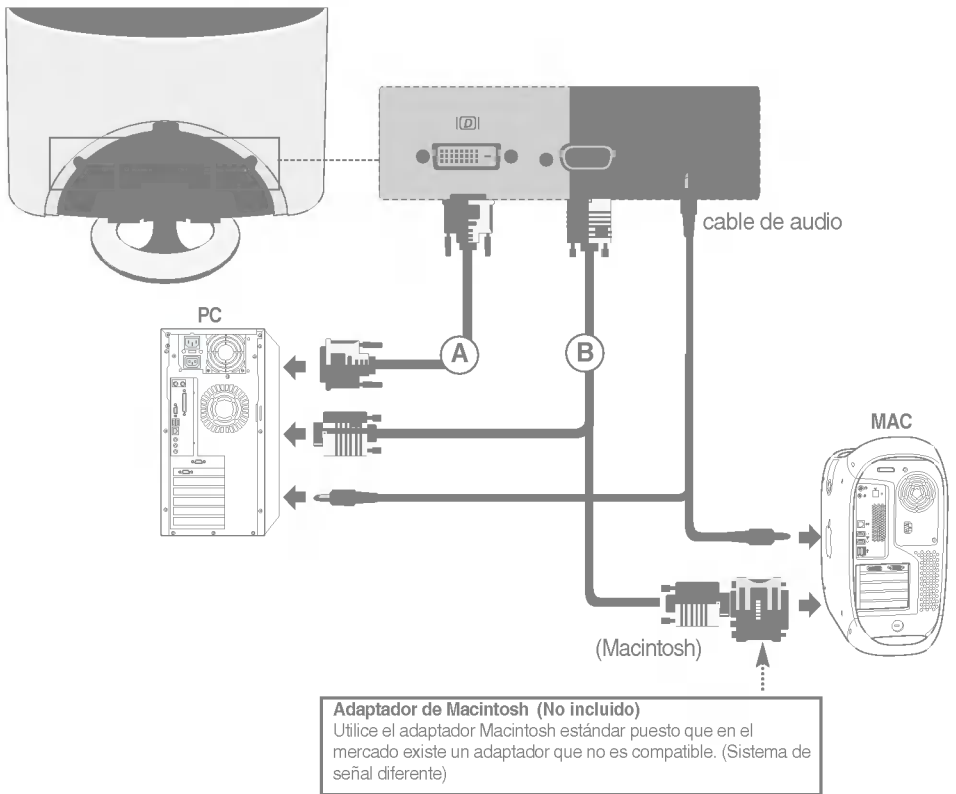

2 Conexión del cable de corriente.

* Cuando se conecta a una toma de pared.

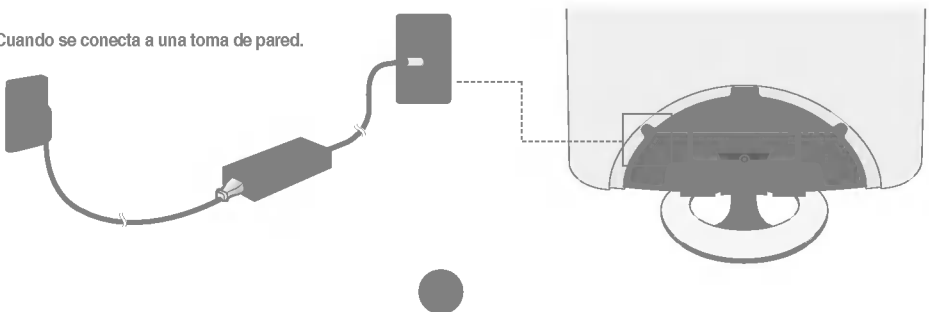

3 Encienda la unidad tocando el sensor de encendido y apagado.



4 Encienda el PC.

5 Seleccione una señal de entrada.
Pulse el botón SOURCE (Fuente) del mando a distancia para seleccionar una señal de entrada.

SOURCE → ▼▲ → OK

O pulse el botón SOURCE (Fuente) del frontal del producto .

SOURCE → ▼▲ → SET/AUTO

- A** Cuando se realiza la conexión con un cable de entrada de señal DVI.
 - Seleccione **DVI**
- B** Cuando se realiza la conexión con un cable de entrada de señal D-Sub.
 - Seleccione **RGB**

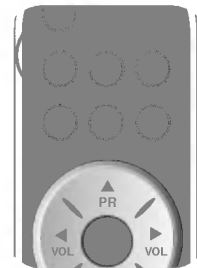

Nota

- **Conexión de dos ordenadores.**
Conecte los cables de señal (DVI y RGB) a cada ordenador.
Pulse el botón SOURCE del mando a distancia para seleccionar el ordenador que se va a utilizar.
- Conéctelo directamente a un enchufe con toma de tierra en la pared o a una regleta de corriente con toma de tierra.



Conexión a dispositivos externos

■ ■ ■ Visualización de VCR/DVD

- 1 (A) Conecte el cable de vídeo como se muestra en la figura siguiente y, a continuación, conecte el cable de corriente (véase la página E11).

Cuando se conecta con un cable SCART.

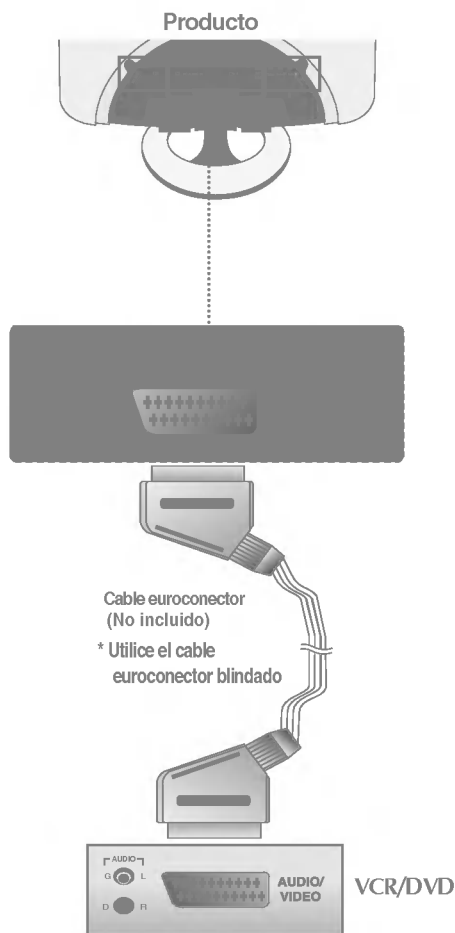

B Cuando se conecta con un cable S-Video/
Cable RCA.

- Conecte el terminal de entrada S-Video para ver películas con imagen de alta calidad.

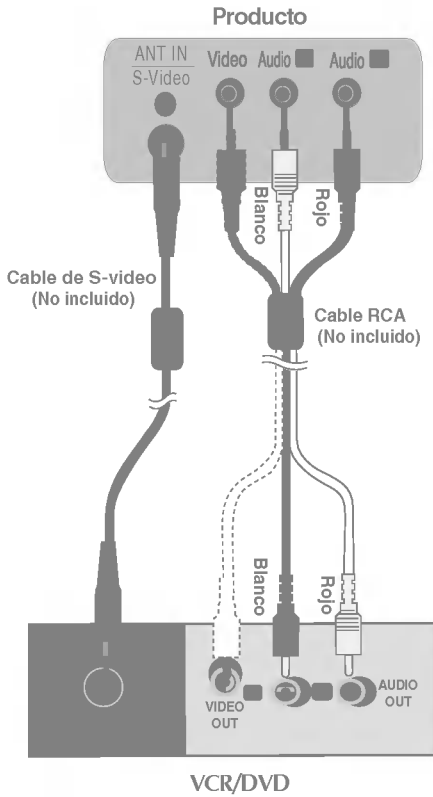

C Cuando se conecta con un cable RCA.

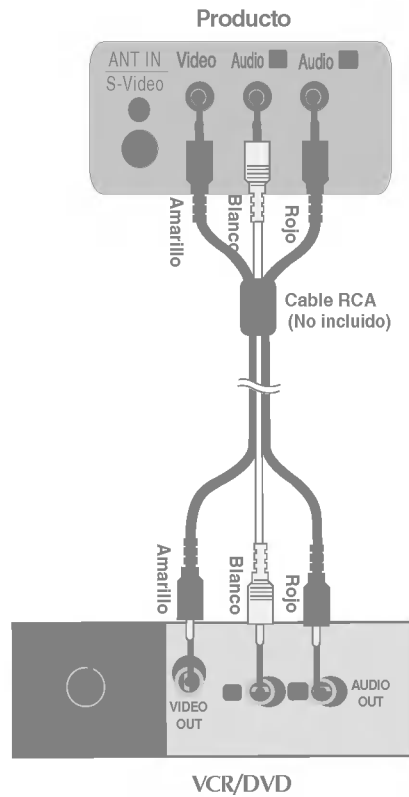

2 Seleccione una señal de entrada.

Pulse el botón SOURCE (Fuente) del mando a distancia para seleccionar una señal de entrada.

SOURCE → ▼▲ → OK

O pulse el botón SOURCE (Fuente) del frontal del producto .

SOURCE → ▼▲ → SET/AUTO

- A** Cuando se conecta con un cable SCART.
 - Seleccione AV1
- B** Cuando se conecta con un cable S-Video/Cable RCA.
 - Seleccione S-Video
- C** Cuando se conecta con un Cable RCA.
 - Seleccione AV2

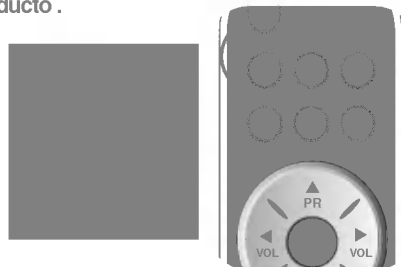

Conexión a dispositivos externos

- 1 Conecte el cable de vídeo como se muestra en la figura siguiente y, a continuación, conecte el cable de corriente (véase la página E11).

Al realizar la conexión con una placa COMPONENT.

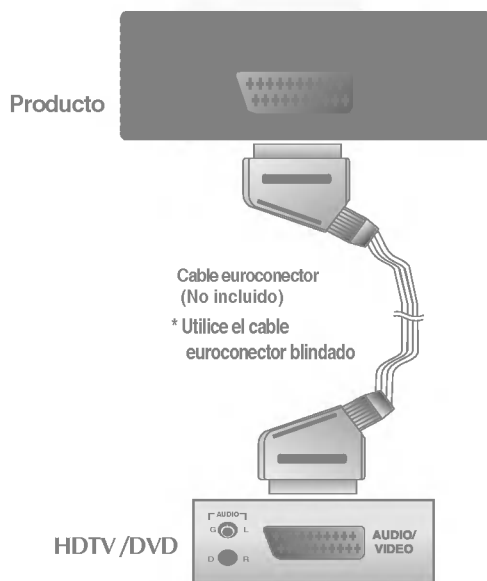

- 2 Seleccione una señal de entrada. Pulse el botón SOURCE (Fuente) del mando a distancia para seleccionar una señal de entrada.

SOURCE → ▼▲ → OK

O pulse el botón SOURCE (Fuente) del frontal del producto .

SOURCE → ▼▲ → SET/AUTO

Al realizar la conexión con un Cable SCART

- Seleccione AV1



■ ■ ■ Conexión a DVI-D (HDCP) desde el DVD/Caja de configuración

- 1 Conecte el cable de vídeo/sonido como se muestra en la figura siguiente y, a continuación, conecte el cable de corriente.

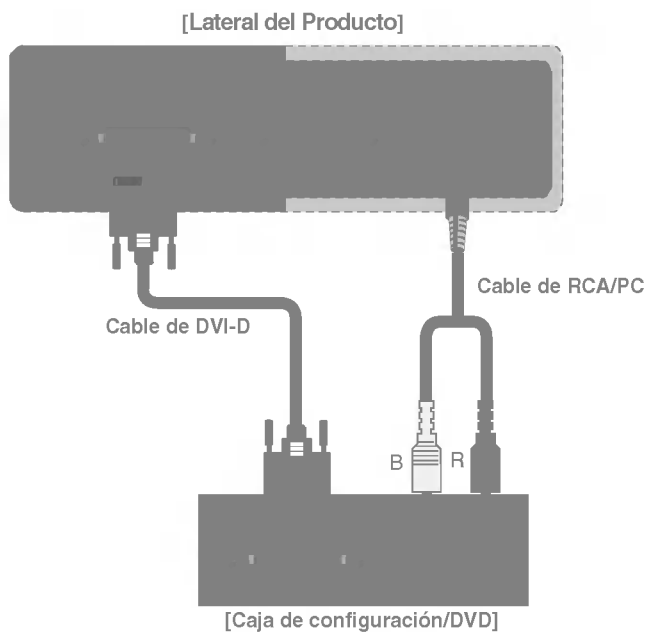

- 2 Pulse el botón SOURCE (Fuente) del frontal del producto .

SOURCE → ▼▲ → SET/AUTO

- Seleccione DVI

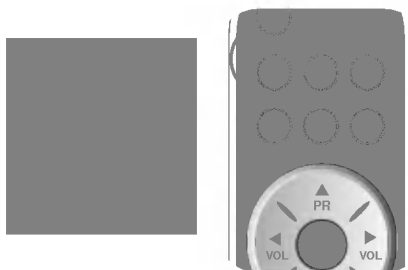

Conexión a dispositivos externos

- 1 Compruebe que el cable de antena está conectado en la parte posterior del producto y, a continuación, conecte el cable de corriente (véase la página E11).

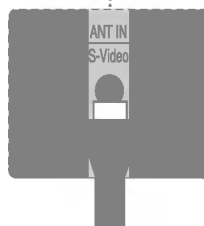
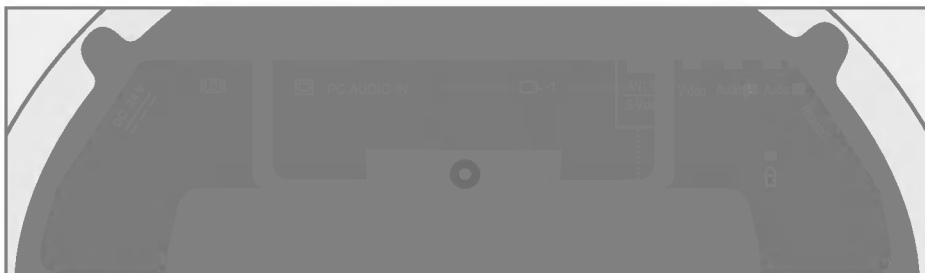

Cable de antena
(No incluido)

- 2 Seleccione una señal de entrada.
Pulse el botón SOURCE del mando a distancia para seleccionar una señal de entrada.

SOURCE → ▼▲ → OK

O pulse el botón SOURCE (Fuente) del frontal del producto .

SOURCE → ▼▲ → SET/AUTO

- Seleccione TV

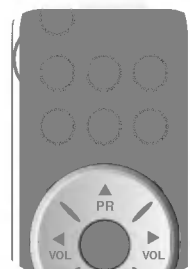

- 1 Tras conectar correctamente los cables, colóquelos en el **fijador de cables** tal como se indica en la siguiente figura.

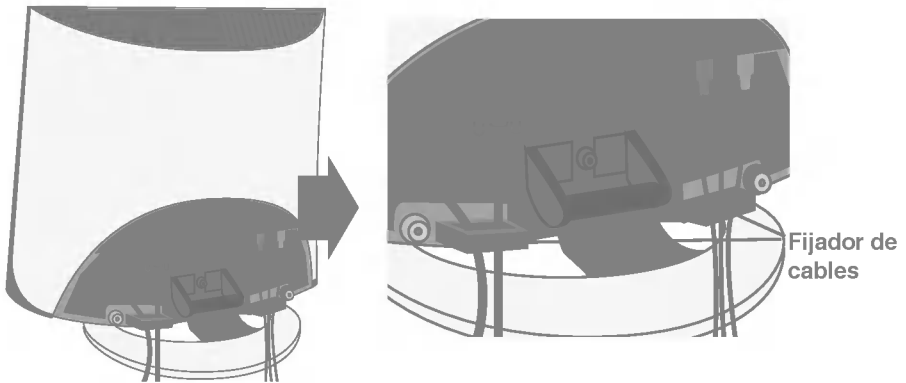

- 2 Una vez conectados los cables, empuje la cubierta trasera con las dos manos para volver a colocarla, tal como se muestra en la figura.

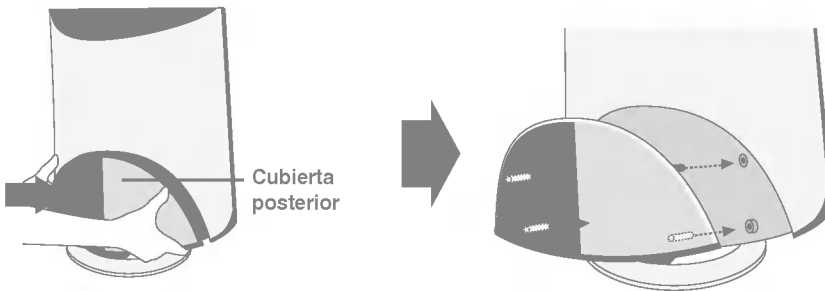

Selección y ajuste de la pantalla

● Nombre de los botones de la unidad de ajuste de la pantalla

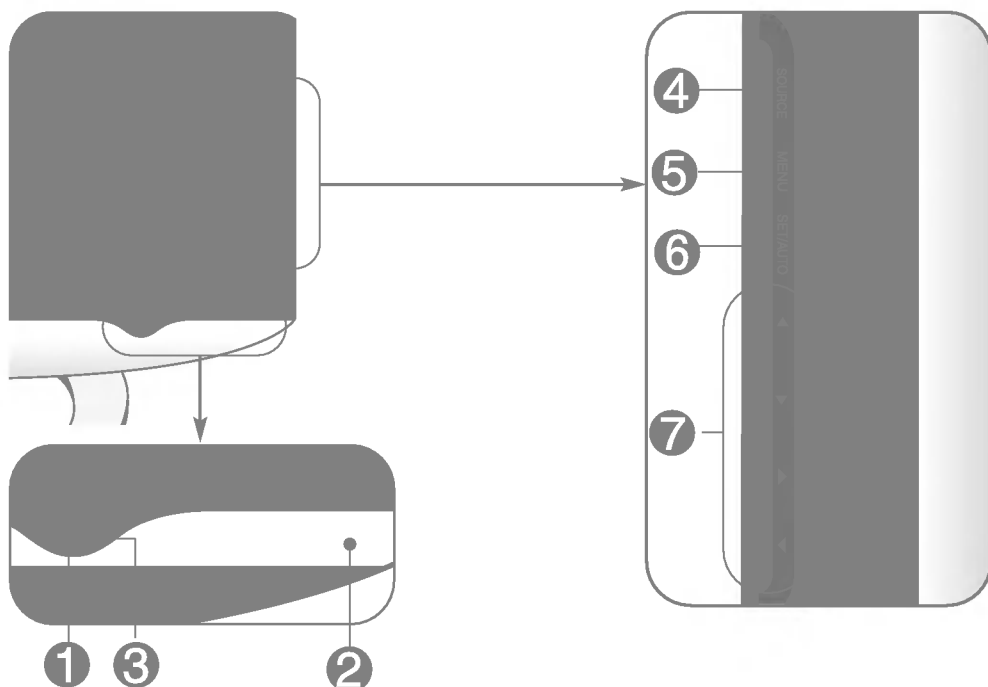

1 **Sensor de encendido y apagado** • Toque este botón para encender la unidad. Vuelva a tocarlo para apagar la unidad.

2 **Receptor IR** • La unidad que recibe la señal desde el mando a distancia. (No se puede ver desde el exterior.)

3 **LED de encendido** • El indicador se ilumina en azul cuando el producto funciona normalmente (Modo encendido). Si la pantalla está en el modo de desconexión automática (Ahorro de energía), el indicador pasa a color ámbar.



Nombre de los botones de la unidad de ajuste de la pantalla

4

Botón SOURCE

SOURCE → ▼▲ → SET/AUTO

- Seleccione la señal de entrada

TV	Televisión
AV1	SCART
AV2	Vídeo compuesto
S-Video	S-Video
RGB	Señal D-Sub analógica
DVI	Señal entrada de señal DVI

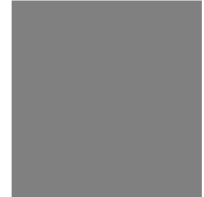

5

Botón MENU (Menú)

- Utilice este botón para mostrar/ocultar la pantalla del menú OSD (On Screen Display - Visualización en pantalla).

6

Botón SET/AUTO

[Para señal análoga PC]



[Señales diferentes]

- Se muestra la información de la señal y el modo actuales.

7

Botón OSD
Select/Adjust

- Utilice el botón para seleccionar un icono o ajustar la configuración de la pantalla OSD.



- Utilice este botón para controlar directamente la luminosidad y el contraste de la señal del PC (RGB, DVI)

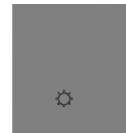







- Ajuste el volumen.



Selección y ajuste de la pantalla

OSD (visualización en pantalla)

Icono	Descripción de la función
 EMISORA	Establece/selecciona el canal.
 IMAGEN	Ajusta la luminosidad, contraste, nitidez y color que de la pantalla.
 SONIDO	Ajusta la función de sonido.
 CONTADOR DE TIEMPO	Ajuste de la función temporizador
 ESPECIAL	Ajusta el estado de la pantalla dependiendo de las circunstancias.
 SCREEN	Ajusta la pantalla de vídeo.
 PIP/POP/PBP	Ajusta la función del modo PIP/POP/PBP.



Nota

OSD (On Screen Display – Visualización en pantalla)

La función OSD, al proporcionar una presentación gráfica, permite ajustar convenientemente el estado de la pantalla.



● Cómo ajustar la pantalla OSD (On Screen Display – Visualización en pantalla).



Presione el botón **MENU** (Menú), a continuación aparece el menú principal del OSD.

Para tener acceso a un control, utilice los botones ▼ ▲.

Cuando aparezca resaltado el ícono que desea, presione el botón **OK** (Establecer).

Utilice los botones ▼ ▲ ◀ ▶ para ajustar el elemento en el nivel que desee.

Acepte los cambios pulsando el botón **OK** y el botón **MENU**.

Salga del OSD presionando el botón **EXIT** (Salir).

● Cómo se ajusta la pantalla automáticamente

Se debe ajustar la pantalla cuando se conecta el producto a un ordenador nuevo o se cambia de modo. Consulte la sección siguiente para establecer una pantalla de producto óptima.

Presione el botón **SET/AUTO** (SELECCIONAR/AUTO) (botón **AUTO** del mando a distancia) de la señal analógica del PC. A continuación se seleccionará un estado de pantalla óptima que sea el adecuado para el modo actual.

Si el ajuste no resulta satisfactorio, deberá ajustar la posición de la pantalla, el reloj y la fase en el menú OSD.



Selección y ajuste de la pantalla



Establecer/seleccionar el canal cuando utilice TV

Programación auto



- Sistema** presione los botones ▼▲ para seleccionar el sistema de TV del país o del lugar del mundo donde quiera usted recibir los canales de TV.
Si quiere usted recibir canales 'SECAM L', cambie el menú SISTEMA a 'L' antes de iniciar una búsqueda automática.
L: SECAM L/L (Francia)
BG: PAL B/G, SECAM B/G (Europa/Europa del Este)
I : PAL I/II (Reino Unido/Irlanda)
DK: PAL D/K, SECAM D/K (Europa del Este)

- Memoria** Para seleccionar un número de programa o introducir el número de programa con los botones numéricos desde donde quiere usted iniciar la búsqueda de nuevos canales. Si, por ejemplo, usted quiere mantener los canales del 1 al 10 guardados anteriormente, introduzca el número de programa 11. Su TV busca nuevos canales desde el número 11 en adelante.

- Inicio** Presione el botón OK para iniciar programación automática. Todos los canales disponibles se buscan y guardan automáticamente. Para parar programación automática, presione el botón MENÚ o el botón SALIR. Cuando programación automática se complete, el menú lista de programación aparece.

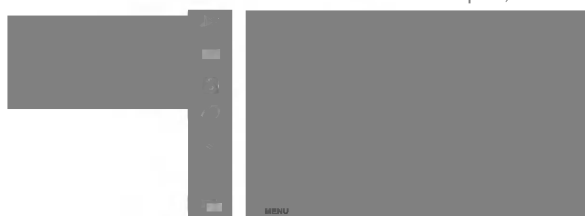

Para cambiar el canal. (Cambie ítem a programación manual y presione el botón "Menú" para salvar la configuración)

- Sistema** Presione los botones ▼▲ para seleccionar el sistema de TV del país o lugar del mundo donde usted quiera recibir los canales de TV.
L: SECAM L/L (Francia)
BG: PAL B/G, SECAM B/G (Europa/Europa del Este)
I : PAL I/II (Reino Unido/Irlanda)
DK: PAL D/K, SECAM D/K (Europa del Este)

- Almacenar** Presione los botones ▼▲ para seleccionar el número de canal o introduzca el número de programa con los botones numéricos en el que usted quiera guardar el canal.

- Canal** Presione los botones ▼▲ para seleccionar V/UHF para los canales por antena o CABLE para los canales por cable. Si usted conoce el número de canal C-(01~69) o S-(01~47), introduzcalo directamente con los botones numéricos del 0 al 9. Para seleccionar el tipo de recepción del canal: V/UHF /CABLE



Establecer/seleccionar el canal cuando utilice TV

- Nombre** Para ver el nombre asignado al canal.
Se puede cambiar el nombre almacenado en la memoria o asignar un nombre al canal de TV que aún no ha sido introducido. Se pueden asignar nombres de hasta 5 letras a los números de programa del 0 al 99.
Presione los botones ◀ ▶ para mover el cursor para cambiarlo. -> Presione los botones ▼ ▲ para seleccionar un carácter (espacio, números 0-9, y letras A-Z, +, -)-> Presione el botón OK y MENU (Menú).
- Buscar** Utilice los botones ◀ ▶ para buscar el siguiente canal hacia adelante o atrás.

Editar programa



- Borrar** Presione los botones ▼ ▲ ◀ ▶ para seleccionar un canal de TV deseado.
-> Presione el botón rojo en el mando a distancia.-> El color de fondo del canal seleccionado cambiará a rojo.
Presione el botón borrar una vez más para borrar el canal seleccionado.
Todos los canales siguientes adelantan una posición.
- Copiar** Presione los botones ▼ ▲ ◀ ▶ para seleccionar un canal de TV a ser copiado. -> Presione el botón verde en el mando a distancia. Todos los canales siguientes retrasan una posición.
- Mover** Presione los botones ▼ ▲ ◀ ▶ para seleccionar un número de canal a ser movido. -> Presione el botón amarillo en el mando a distancia. -> Presione los botones ▼ ▲ ◀ ▶ para mover el canal de TV al número de canal deseado. -> Presione el botón amarillo de nuevo para salir de esta función.
- Saltar** Presione los botones ▼ ▲ ◀ ▶ para seleccionar un número de canal a ser omitido. -> Presione el botón azul en el mando a distancia. El canal de TV omitido se muestra en azul.

Programa favorito



Esta función le permite seleccionar sus programas favoritos directamente (8 canales).

Presione los botones ▼ ▲ ◀ ▶ para seleccionar un número de canal.

* **Botón Q.VER (mando a distancia):**
rotación de canales favoritos



Ajuste del color de pantalla

PSM



TV/AV1/AV2/S-Vídeo

La función **PSM** ajusta automáticamente la calidad de la imagen de la pantalla dependiendo del ambiente de uso de AV/TV.

- **Dinámico** : seleccione esta opción para mostrar una imagen bien definida.
- **Estándar** : el estado más general y natural de la pantalla.
- **Suave** : seleccione esta opción para mostrar una imagen suave.
- **Juego** : seleccione esta opción para disfrutar de una imagen dinámica cuando juegue a un juego.
- **Usuario** : seleccione esta opción para usar las configuraciones definidas por el usuario.



Contraste

Para ajustar el contraste de la pantalla.

Luminosidad

Para ajustar el brillo de la pantalla.

Color

Para ajustar el color al nivel deseado.

Definición

Para ajustar la claridad de la pantalla.

Tinte

Para ajustar el tinte en el nivel que desee. (sólo señales de 60 Hz)

ACC



Seleccionar una configuración de colores de fábrica.

- **Caliente**: ligeramente blanco rojizo.
- **Flat**: ligeramente blanco azulado.
- **Frio**: ligeramente blanco violáceo.



Nota

Si la configuración **PSM** en el menú Imagen se establece en **Dinámico**, **Estándar**, **Suave** o **Juego**, los menús subsiguientes se establecerán automáticamente.

Selección y ajuste de la pantalla



Ajuste del color de pantalla

CSM



Sólo entrada RGB / DVI

- **6500K/9300K**
Seleccionar una configuración de color de fábrica.
6500K: ligeramente blanco rojizo.
9300K: ligeramente blanco azulado.
- **Usuario**: seleccione esta opción para usar la configuración definida por el usuario.



Contraste

Para ajustar el contraste de la pantalla.

Luminosidad

Para ajustar el brillo de la pantalla.

Rojo/Verde/Azul

Establezca sus propios niveles de color.



Ajuste la función de audio

SSM



La mejor calidad de tono de sonido se seleccionará automáticamente dependiendo del tipo de vídeo que esté usted viendo.

- **Flat**
El sonido más imponente y natural.
- **Música**
Seleccione esta opción para disfrutar del sonido original cuando esté usted escuchando música.
- **Película**
Seleccione esta opción para disfrutar de un sonido sublime.
- **Voz**
Seleccione esta opción para ver emisiones deportivas.
- **Usuario**
Seleccione esta opción para usar la configuración de audio definida por el usuario.



- 1) Seleccione una banda de sonido pulsando el botón
- 2) Fije un nivel de sonido adecuado con el botón ▼▲.
- 3) Pulse el botón OK para almacenarlo (sonido User).

Balance

Utilice esta función para equilibrar el sonido entre los altavoces de izquierda a derecha.

AVL

Para ajustar niveles de volumen diferentes en todas las señales o canales automáticamente al nivel más adecuado. Para usar esta característica, seleccione encendido (ajustable solamente para la entrada de señal de TV).

SRS WOW

Establezca el menú SRS WOW en encendido.

La función SRS WOW reproduce entradas de sonido mono o estéreo con efectos dinámicos envolvente. Le dará tonos de sonidos ricos y profundos. Si usted establece SRS WOW en encendido, la opción SSM no se puede ajustar.



Nota

Quando se conecte a su ordenador y la configuración SSM en el menú audio es Flat, Película, Música o Voz, los menús disponibles son Balance y SRS WOW.



SRS es una marca registrada de Laboratorios SRS, Inc.
WOW tecnología incorporada bajo licencia de Laboratorios SRS, Inc.

Selección y ajuste de la pantalla



Ajuste de la función temporizador

Reloj



Esta función se usa para establecer la hora actual.

Debe usted establecer la hora correctamente antes de usar la función temporizador encendido/apagado.

- 1) Presione el botón **MENÚ** y después utilice el botón **▼▲** para seleccionar el menú **CONTADOR DE TIEMPO**.
- 2) Presione el botón **▶** y después utilice el botón **▼▲** para seleccionar el menú **reloj**.
- 3) Presione el botón **▶** y después utilice el botón **▼▲** para establecer la hora (01~12).
- 4) Presione el botón **▶** y después utilice el botón **▼▲** para establecer los minutos (00~59).
- 5) Presione el botón **▶** y después utilice el botón **▼▲** para establecer antes del mediodía (AM) o después (PM).
El valor por defecto es : .

Off/On timer

(configuración disponible, pero la función funciona solamente con entrada de señal de TV/AV1/AV2/S-Video)

El apagado temporizado automáticamente pone al aparato en posición de espera a la hora preestablecida.

- 1) Presione el botón **MENÚ** y después utilice el botón **▼▲** para seleccionar el menú **CONTADOR DE TIEMPO**.
- 2) Presione el botón **▶** y después utilice el botón **▼▲** para seleccionar **Off timer** o **On timer**.
- 3) Presione el botón **▶** y después utilice el botón **▼▲** para establecer la hora (01~12).
- 4) Presione el botón **▶** y después utilice el botón **▼▲** para establecer los minutos (00~59).
- 5) Presione el botón **▶** y después utilice el botón **▼▲** para establecer antes del mediodía (AM) o después (PM).
- 6) Presione el botón **▶** y después utilice el botón **▼▲** para seleccionar **No** o **Sí**.
- 7) **Solamente función On timer**; Presione el botón **▶** y después utilice el botón **▼▲** para ajustar el nivel de volumen y el número de programa.
- 8) Presione el botón **OK/MENÚ** para guardar.

Auto off

(Configuración disponible, pero la función funciona solamente con entrada de señal de TV/AV1/AV2/S-Video)

Si **Auto off** está activo no y hay entrada de señal, asegúrese de que no se utilice el mando a distancia. La TV cambia a modo espera automáticamente después de 10 minutos.

- 1) Presione el botón **MENÚ** y después utilice el botón **▼▲** para seleccionar el menú **CONTADOR DE TIEMPO**.
- 2) Presione el botón **▶** y después utilice el botón **▼▲** para seleccionar el menú **auto apagado**.
- 3) Presione el botón **▶** y después utilice el botón **▼▲** para seleccionar **No** o **Sí**.
- 4) Presione el botón **OK/MENÚ** para guardar.



Nota

- En el caso de corte de luz (desconexión o fallo de alimentación), el reloj se debe reajustar.
- Una vez la hora de encendido o apagado se establece, estas funciones funcionan diariamente a la hora preestablecida.
- El aparato debe estar en modo espera para que el encendido temporizado funcione.



Seleccionar las ESPECIAL

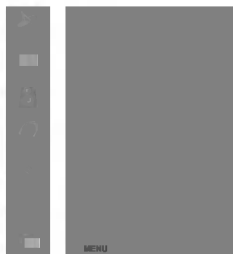

Modo



Si usted presiona el botón una vez, la siguiente ventana de entrada de señal aparecerá. Seleccione el tipo de señal que usted quiere utilizando el botón ▼▲.

Clave segur.

Utilice el botón ▼▲ para seleccionar encendido o apagado. La TV se puede configurar de forma que solamente se puede utilizar con el mando a distancia. Esta opción previene el uso no autorizado.

Para bloquear el ajuste de pantalla OSD, establezca el bloqueo de niños en la posición "encendido".

Para desbloquear, haga lo siguiente:

* Presione el botón **menú** en el mando a distancia y establezca el bloqueo de niños en la posición "apagado".

Idioma

para elegir el lenguaje en que se muestran los nombres de control.

Indicatore de encendido

Utilice esta función para establecer el indicador de encendido en el panel frontal del producto en encendido o apagado.

Trans.de OSD

Para ajustar la transparencia en pantalla del menú OSD.

Reajuste

Utilice esta función para restablecer el producto a su configuración de fábrica. No obstante, la selección de lenguaje no se reiniciará. (IMAGEN, SONIDO, ESPECIAL)

Set ID

Puede asignar un número de **SET ID** unívoco (asignación de nombres) a cada producto si hay varios productos conectados para la visualización. Especifique un número (1~99) utilizando el botón ▼▲ y salga del menú.

Utilice el **SET ID** asignado para controlar de forma independiente cada producto mediante el Programa de control de productos.

Teletext

Seleccione su idioma local para el teletexto.

Si no lo hace, es posible que el teletexto no se muestre correctamente en la pantalla.

Esta función no está disponible en todos los países.



Selección y ajuste de la pantalla



Ajuste de la pantalla

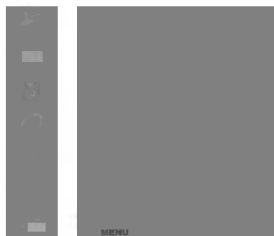

ARC

Para seleccionar el tamaño de imagen de la pantalla.

<Completo/4:3/16:9/Ampliar sólo TV/AV1/AV2/S-Video>



<Completa/1:1 en DVI/RGB>



La relación del aspecto de la pantalla cambiará de acuerdo con la señal del sistema de emisión.

Auto



Pantalla llena



4:3



Espectaculo



Zoom1



Zoom2

Config automático

Esta función es válida solamente para entrada de señal analógica. Este botón es para el ajuste automático de la posición de pantalla, frecuencia y fase de reloj.

Reloj

Esta función es válida solamente para entrada de señal analógica. Para minimizar barra o raya vertical visible en el fondo de pantalla. El tamaño de pantalla horizontal también cambiará.

Fase de reloj

Esta función es válida solamente para entrada de señal analógica. Para ajustar el enfoque de pantalla. Este elemento le permite quitar cualquier ruido horizontal y clarificar o afinar la imagen de los caracteres

Posición



Esta función es válida solamente para entrada de señal analógica. Para ajustar la posición de la pantalla. Presione el botón ► para mostrar el submenú de posición.

◀ izquierda Mueve la posición de la pantalla
▶ derecha horizontalmente

▲ arriba Mueve la posición de la pantalla
▼ abajo verticalmente.



Nota

Si la Señal Entrelazada entra en el nivel de entrada de la fuente RGB, no se podrán utilizar los menús Auto-Configure (Config. automática), Clock (Reloj), Phase (Fase) ni Position (Posición).



Ajustar las funciones modo PIP/POP/PBP (pantalla múltiple)



Sí/No



PIP

Tras seleccionar **PIP** en el menú **PIP/POP/PBP** Sí/No, es posible ajustar los siguientes elementos del menú.



POP

Tras seleccionar **POP** en el menú **PIP/POP/PBP** Sí/No, es posible ajustar los siguientes elementos del menú.



PBP

Tras seleccionar **PBP** en el menú **PIP/POP/PBP** Sí/No, es posible ajustar los siguientes elementos del menú.

Fuente

Para seleccionar la entrada de señal para PIP/POP/PBP.

Tamaño

Para ajustar el tamaño de la pantalla PIP/PBP. (PIP: PEQUEÑA, MEDIANA, GRANDE / PBP: completo, 4:3)

Imagen

Para ajustar la imagen de la pantalla PIP/POP/PBP; Presione el botón ► para mostrar el submenú de imagen PIP/POP/PBP. Utilice los botones ◀ ▶ para ajustar el elemento al nivel deseado. Los elementos del submenú pueden variar dependiendo del tipo de fuente.



■ Contraste

Ajusta el contraste de la pantalla PIP/POP/PBP.

■ Luminosidad

Ajusta el brillo de la pantalla PIP/POP/PBP.

■ Color

Ajusta el color de la pantalla PIP/POP/PBP (PIP : sólo para TV/AV1/ AV2/S-Video)

* El submenú puede variar dependiendo del tipo de entrada de señal.

Sonido

Para apagar o encender el sonido en PIP/POP/PBP.



Selección y ajuste de la pantalla



Ajustar las funciones modo PIP/POP/PBP (pantalla múltiple)

Posición



Para ajustar la posición de la pantalla PIP

Swap



Para cambiar la pantalla principal y la sub-pantalla en modo PIP/POP/PBP.

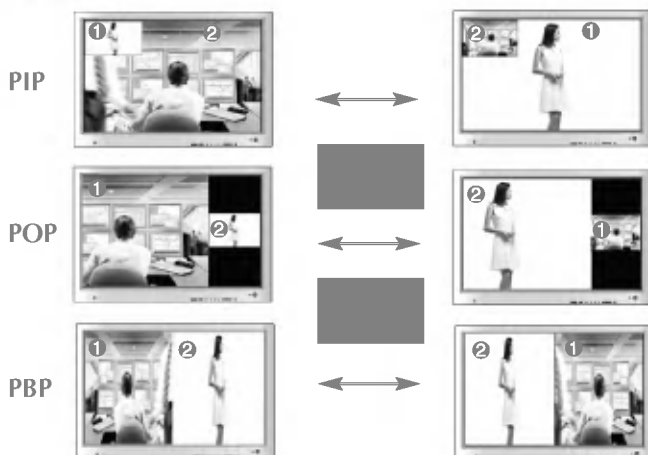

Nota

Si la Señal Entrelazada, como por ejemplo la caja receptora, entra en el nivel de entrada de la fuente RGB y DVI, aparecerá lo siguiente.

(1) Si la Señal Entrelazada entra en RGB, PIP/POP/PBP no se puede utilizar.

(2) Si la Señal Entrelazada entra en DVI, PIP/POP/PBP no se puede utilizar.

(3) Si selecciona TV, AV1, AV2 y S-Video como pantalla principal para PIP/POP/PBP

Si la subpantalla es una Señal Entrelazada que entra por RGB o DVI, la pantalla se mostrará, pero no aparecerá el contenido.

■ ¿ Está conectado el cable de corriente del producto ?

■ ¿ Está encendido el LED?

■ El aparato está encendido, el LED es de color azul, pero la pantalla está muy oscura.

■ ¿El LED de encendido es de color amarillo?

■ ¿Aparece el mensaje 'SEÑAL FUERA DE RANGO'?

■ ¿Aparece el mensaje 'VERIFICAR SEÑAL'?

- Compruebe que el cable de corriente está conectado correctamente a la toma.
- Compruebe que el interruptor de la corriente está encendido.
- Vuelva a ajustar la luminosidad el contraste.
- Si el producto se encuentra en el modo de gestión de energía, mueva el ratón o pulse una tecla.
- La señal del PC (tarjeta de vídeo) se encuentra fuera del rango de frecuencia vertical u horizontal del producto . Ajuste el rango de frecuencia consultando las Especificaciones de este manual.
* **Resolución máxima**
D-Sub : 1600 x 1200 @60Hz
DVI : 1360 x 768 @60Hz
- El cable de señal entre el PC y el producto no está conectado. Compruebe el cable de señal.
- Presione el botón 'SOURCE' del mando a distancia para comprobar la señal de entrada.

■ ¿Está instalado el controlador?

- Instale el controlador del producto, que se proporcionó con el mismo, o descárguelo del sitio web. (<http://www.lge.com>)
- Compruebe en el manual del usuario que se admite la función plug & play de la tarjeta de vídeo.

■ El mensaje 'Controles bloqueados' aparece cuando se pulsa el botón Menu (Menú).

- La función de bloqueo de controles impide las modificaciones accidentales de configuración de OSD debidas a faltas de atención. Para desbloquear los controles, pulse simultáneamente el botón MENU y el botón ► durante unos segundos. (No puede ajustar esta función desde los botones del mando a distancia. Sólo es posible hacerlo desde el producto.)
Compruebe si el cable de alimentación está bien conectado a la toma.



Nota

- * **Frecuencia vertical:** para que el usuario pueda ver lo que aparece en el producto , la imagen de la pantalla debe cambiar decenas de veces por segundo, al igual que una lámpara fluorescente. La frecuencia vertical o velocidad de refresco es las veces que se emite la imagen por segundo. La unidad es el Hz.
- * **Frecuencia horizontal:** el intervalo horizontal es el tiempo en que se muestra una línea vertical. Cuando se divide 1 por el intervalo horizontal, se puede tabular como frecuencia horizontal el número de líneas horizontales que se muestran por segundo. La unidad es el kHz.

Solución de problemas

■ **¿La posición de la pantalla no es correcta?**

■ **¿Aparecen líneas delgadas en el fondo de la pantalla?**

■ **Aparece ruido horizontal o los caracteres están borrosos.**

■ **El tamaño de la pantalla se ajusta automáticamente cuando se conecta al PC.**

■ **La luminosidad es diferente en la pantalla principal y en la secundaria cuando está conectado al PC.**

■ **La pantalla del menú aparece de modo anormal.**

■ **No aparece ningún sonido en la ventana de visualización de canales de TV.**

• Señal D-Sub analógica: pulse el botón SET/AUTO del frontal del producto automáticamente el estado de pantalla óptimo que se ajuste al modo actual. Si el ajuste no es satisfactorio, utilice el menú Posición OSD.

• Compruebe que el producto admite la resolución y frecuencia de la tarjeta de vídeo. Si la frecuencia está fuera de rango, establezca la resolución recomendada en el menú Panel de control – Pantalla – Configuración.

• Señal D-Sub analógica: pulse el botón SET/AUTO del frontal del producto automáticamente un estado de pantalla óptimo que se ajuste al modo actual. Si el ajuste no es satisfactorio, utilice el menú OSD Reloj.

• Señal D-Sub analógica: pulse el botón SET/AUTO del frontal del producto automáticamente un estado de pantalla óptimo que se ajuste al modo actual. Si el ajuste no es satisfactorio, utilice el menú OSD Fase.

• Si el tamaño de pantalla no es completo cuando se conecta al PC, ejecute PIP/POP/PBP para cambiar el modo de pantalla a completo.

• No es posible ajustar el brillo en el menú de pantalla PIP/POP/PBP para los menús de subpantalla PIP/POP/PBP. Por consiguiente, la luminosidad puede ser diferente en la subpantalla.

• No está conectada la señal de entrada adecuada al puerto de señal. Conecte el cable de señal que coincida con la señal de entrada.

• Compruebe si el sonido del TV está ajustado en mono. Si es así, el sonido no se mostrará.

■ **Permanece una imagen en el producto cuando éste está apagado.**

• Si utiliza una imagen fija durante mucho tiempo, los píxeles se pueden dañar rápidamente. Utilice el salvapantallas.

Solución de problemas

El sonido no funciona.

- **¿No hay sonido?**
 - Compruebe que el cable de sonido está conectado correctamente.
 - Ajuste el volumen.
 - Compruebe que el sonido está configurado correctamente.
- **No hay sonido disponible en el modo PIP/POP/PBP.**
 - Compruebe que Sonido está en Sí en el menú PIP/POP/PBP.
- **El sonido es demasiado apagado.**
 - Seleccione el ecualizador de sonido adecuado.
- **El sonido es demasiado bajo.**
 - Ajuste el volumen.

La televisión no funciona.

- **No se recibe señal de televisión.**
 - Compruebe que ha seleccionado el modo de canal correcto.
 - Utilice la función de disposición de canal automática.
 - Compruebe que la antena de la televisión está conectada correctamente.

La función del tamaño de pantalla del menú OSD no funciona.

- **La función del tamaño de pantalla del menú OSD no funciona.**
 - Compruebe que la función PIP/POP/PBP se está utilizando. Si es así, es posible que la función del tamaño de pantalla no esté disponible.

El color de la pantalla no es normal.

- **La pantalla tiene una resolución de color pobre (16 colores).**
 - Establezca el número de colores en más de 24 bits (color verdadero)
En Windows, seleccione Panel de control – Pantalla – Configuración – Colores.
- **El color de la pantalla es inestable o monocromo.**
 - Compruebe el estado de la conexión del cable de señal.
O vuelva a insertar la tarjeta de vídeo del PC.
- **¿Aparecen puntos negros en la pantalla?**
 - En la pantalla pueden aparecer algunos píxeles (de color rojo, verde, blanco o negro) que se pueden atribuir a las características propias del panel de LCD. No es un error de funcionamiento del LCD.

Las especificaciones del producto pueden variar sin previo aviso con la finalidad de mejorar el producto.

Panel LCD	Tipo de pantalla	TFT (Thin Film Transistor – Transistor de capa delgada) de 22,95 pulgadas (582,96 mm) Panel de LCD (Liquid Crystal Display – Pantalla de cristal líquido) Visible diagonal size:582,96 mm
	Pixel pitch	0,372 mm
Señal de vídeo	Resolución máxima	D-Sub : 1600 X 1200 @60Hz DVI-D : 1350 X 768 @60Hz
	Resolución recomendada	D-Sub : WXGA 1360 X 768 @60Hz DVI-D : WXGA 1360 X 768 @60Hz
	Frecuencia horizontal	D-Sub : SXGA : 30 - 92 kHz, UXGA : 30 - 76 kHz DVI-D : SXGA : 30 - 92 kHz
	Frecuencia vertical	SXGA : 56 - 85 Hz, UXGA : 56 - 60 Hz
	Tipo de sincronización	Separada/Compuesta/SOG (Sync On Green – Sincronización en verde)/Digital
Conexión de entrada	Tipo 15-pin D-Sub, DVI-D (digital), S-Video, Vídeo Compuesto, SCART, TV	
Energía (Adaptador)	Voltaje	24 V $\overline{\text{---}}$ 3,5 A
	Consumo energético	Modo encendido : 110 W Temporizador : \leq 5 W Desactivado : \leq 3 W
Adaptador AC/CC	Delta ADP-120TB B	
Inclinación	Rango de inclinación	-5° ~ 20°
	Soporte de inclinación	Unido
Dimensiones/peso	Tamaño (A x Al x F) (excluido el embalaje)	588 mm x 260 mm x 447 mm 10,9 kg (24 lbs)
	Condiciones ambientales	Condiciones de funcionamiento Temperatura: 10°C ~ 35°C , humedad: 10% ~ 80% Condiciones de almacenamiento Temperatura: -20°C ~ 60°C , humedad: 5% ~ 90%



● Modo PC – Modo Ajuste previo

1	VGA 640 x 350	31,469	70	11	VESA 1024 x 768	60,123	75
2	VGA 720 x 400	31,468	70	12	VESA 1024 x 768	68,68	85
3	VGA 640 x 480	31,469	60	13	VESA 1280 x 720	44,772	60
4	VESA 640 x 480	37,500	75	14	VESA 1360 x 768	47,72	60
5	VESA 640 x 480	43,269	85	15	VESA 1280 x 1024	63,981	60
6	VESA 800 x 600	37,879	60	16	VESA 1280 x 1024	79,98	75
7	VESA 800 x 600	46,875	75	17	VESA 1600 x 1200	75,00	60
8	VESA 800 x 600	53,674	85	RGB : Mode 1 ~ Mode 17 DVI : Mode 1 ~ Mode 14			
9	MAC 832 x 624	49,725	75				
10	VESA 1024 x 768	48,363	60				

● LED

Modo encendido	Azul
Temporizador	Ámbar
Desactivado	-

Montaje en pared de VESA

Conexión con otro objeto (montado en pared o no. Este producto acepta una placa de interfaz de montaje conforme con VESA.)

Para obtener más información, consulte la Guía de instrucciones de montaje en pared VESA.

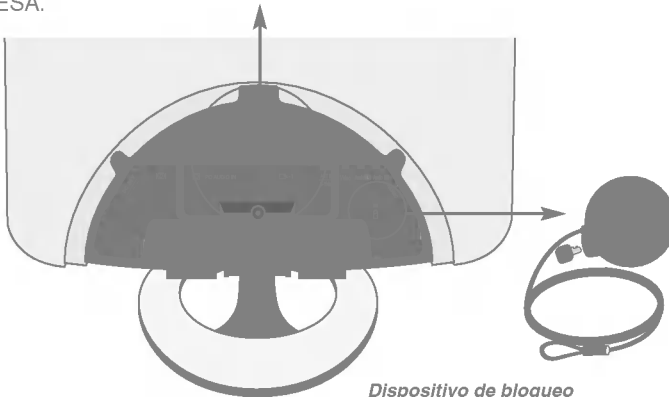

Dispositivo de bloqueo

Utilice este cable de bloqueo (Es preciso adquirirla por separado si es necesario) para evitar robos.



Especificaciones del producto

DVI-D



1	T. M. D. S. Datos 2-
2	T. M. D. S. Datos 2+
3	T. M. D. S. Datos 2/4 Shield
4	T. M. D. S. Datos 4-
5	T. M. D. S. Datos 4+
6	Reloj DDC
7	Datos DDC
8	Sinc. vertical analógica
9	T. M. D. S. Datos 1-
10	T. M. D. S. Datos 1+
11	T. M. D. S. Datos 1/3 Shield
12	T. M. D. S. Datos 3-
13	T. M. D. S. Datos 3+
14	Alimentación +5 V
15	Tierra (devolución de +5 V, Sinc. h. y v.)
16	Detecta enchufe con conexión en caliente
17	T. M. D. S. Datos 0-
18	T. M. D. S. Datos 0+
19	T. M. D. S. Datos 0/5 Shield
20	T. M. D. S. Datos 5-
21	T. M. D. S. Datos 5+
22	T. M. D. S. reloj Shield
23	T. M. D. S. reloj+
24	T. M. D. S. reloj-

T. M. D. S. (señalización diferencial de transiciones minimizada)

