

وظيفة الصوت لا تعمل.	
<ul style="list-style-type: none"> <li>• اضغط على الزر <b>VOLUME / VOL</b> (مستوى الصوت) .</li> <li>• هل ما يزال الصوت مكتوماً ؟ اضغط على الزر <b>MUTE</b> (كتم الصوت) .</li> <li>• حاول تشغيل قناة أخرى فقد تكمن المشكلة في البث.</li> <li>• هل تم تركيب كابلات الصوت بصورة صحيحة؟</li> </ul>	توجد صورة ولا يوجد صوت
<ul style="list-style-type: none"> <li>• اضبط <b>Balance</b> (التوازن) من خيارات القائمة.</li> </ul>	لا يخرج صوت من أحد مكبري الصوت.
<ul style="list-style-type: none"> <li>• قد يترتب على حدوث تغير في الرطوبة أو درجة الحرارة الخارجية صدور ضجيج غير عادي عند تشغيل الجهاز أو إيقاف تشغيله، ولا يعني ذلك وجود عيب بالجهاز.</li> </ul>	يصدر صوت غير عادي من داخل الجهاز.

يوجد مشكلة في وضع <b>PC</b> (الكمبيوتر). (ينطبق ذلك فقط على وضع <b>PC</b> (الكمبيوتر))	
<ul style="list-style-type: none"> <li>• اضبط الدقة والتردد الأفقي أو الرأسي.</li> <li>• افحص للتحقق مما إذا كان كابل الإشارة متصلاً أو غير محكم التوصيل.</li> <li>• تحقق من مصدر الإنخال.</li> </ul>	الإشارة خارج النطاق.
<ul style="list-style-type: none"> <li>• قم بتشغيل وظيفة التهيئة التلقائية أو اضبط وظيفة الخطوط الرأسية وتركيز العرض وضبط الموضع الرأسي/الأفقي.</li> </ul>	يظهر شريط رأسي في الخلفية وتتوشق أفقي وموضع الصورة غير صحيح
<ul style="list-style-type: none"> <li>• تحقق من كابل الإشارة.</li> <li>• أعد تركيب بطاقة الفيديو الخاصة بجهاز الكمبيوتر.</li> </ul>	ألوان الجهاز غير ثابتة أو أحادية اللون

## مواصفات المنتج

١٠٠ - ٢٤٠ فولت تيار متردد ٥٠ / ٦٠ هرتز	متطلبات التشغيل	
٢٧٠.٦ X ٤٨٥.٢ X ٦١١.٦ ملم ١٠.٨ X ١٨.٠ X ٢٤.٠ بوصات	مع وجود الحامل	الأبعاد (العرض × الارتفاع × العمق)
١١١.٥ X ٤٥٠.١ X ٦١١.٦ ملم ٤.٣ X ١٧.٧ X ٢٤.٠ بوصات	بدون الحامل	
١٠.٩ كجم ( ٢٤.٠ طلاً ) ٩.٢ كجم ( ٢٠.٢ طلاً )	مع وجود الحامل بدون الحامل	الوزن
NTSC-M, PAL I/II, PAL/SECAM B/G/D/K		نظام التلفاز
HYPER: S21 ~ S47, CATV: S1 ~ S20, UHF: E21 ~ E69, VHF: NZ1 ~ E12		تغطية البرنامج
٧٥ أوم		إعاقه الهوائي الخارجي

• قد تتغير المواصفات المذكورة أعلاه دون إخطار مسبق لغرض تحسين الجودة.

## قائمة مراجعة استكشاف الأخطاء وإصلاحها

لا يتم تشغيل الجهاز بشكل طبيعي.	
<p>جهاز التحكم عن بُعد لا يعمل</p> <ul style="list-style-type: none"> <li>تحقق من وجود أي عائق بين الجهاز وجهاز التحكم عن بُعد يعوق تشغيل الجهاز.</li> <li>هل تم تركيب البطاريات بحيث يكون اتجاه القطبين صحيحاً ( القطب الموجب (+) باتجاه القطب الموجب(+), والقطب السالب (-) باتجاه القطب السالب(-) )؟</li> <li>صحح وضع تشغيل جهاز التحكم عن بعد الذي تم ضبطه : في التلفزيون أو جهاز الفيديو أو ما إلى ذلك؟</li> <li>قم بتركيب بطاريات جديدة.</li> </ul>	
<p>يتوقف تشغيل الجهاز بصورة مفاجئة</p> <ul style="list-style-type: none"> <li>هل تم ضبط موقت النوم؟</li> <li>تحقق من إعدادات التحكم في التشغيل. انقطاع التيار الكهربائي .</li> <li>لا يوجد بث على المحطة التي تم ضبطها مع تنشيط خاصية الإغلاق التلقائي.</li> </ul>	

وظيفة الفيديو لا تعمل.	
<p>لا توجد صورة ولا يوجد صوت</p> <ul style="list-style-type: none"> <li>تحقق من تشغيل الجهاز.</li> <li>حاول تشغيل قناة أخرى . فقد تكمن المشكلة في البث.</li> <li>هل تم إدخال سلك التيار الكهربائي في منفذ التيار الكهربائي بالحائط؟</li> <li>تحقق من اتجاه الهوائي و/أو موقعه.</li> <li>اختبر منفذ التيار الكهربائي بالحائط وصل سلك تيار خاص بجهاز آخر بمنفذ التيار الكهربائي حيث تم توصيل سلك التيار الكهربائي الخاص بالجهاز.</li> </ul>	
<p>تظهر الصورة ببطء بعد تشغيل الجهاز</p> <ul style="list-style-type: none"> <li>بعد هذا أمراً طبيعياً، حيث يتم كتم الصوت المتعلق بالصورة أثناء عملية بدء تشغيل الجهاز . في حالة عدم ظهور الصورة بعد خمس دقائق، يرجى الاتصال بمركز الخدمة الخاص بك.</li> </ul>	
<p>الالوان رديئة أو لا توجد ألوان أو الصورة رديئة</p> <ul style="list-style-type: none"> <li>اضبط الخيار Color (اللون) من خيارات القائمة.</li> <li>احتفظ بمسافة كافية بين الجهاز وجهاز الفيديو.</li> <li>حاول تشغيل قناة أخرى . فقد تكمن المشكلة في البث.</li> <li>هل تم تركيب كابلات الفيديو بصورة صحيحة؟</li> <li>قم بتشغيل أية وظيفة لاستعادة سطوع الصورة.</li> </ul>	
<p>ظهور أشرطة أفقية أو رأسية أو اهتزاز الصورة</p> <ul style="list-style-type: none"> <li>تحقق من وجود تشويش محلي، مصدره على سبيل المثال، جهاز كهربائي أو أحد أجهزة الطاقة.</li> </ul>	
<p>الاستقبال ضعيف في بعض القنوات</p> <ul style="list-style-type: none"> <li>توجد مشكلة في المحطة أو الكابل، جرب الانتقال إلى محطة أخرى.</li> <li>إشارة المحطة ضعيفة، أعد توجيه الهوائي لاستقبال محطة أقوى.</li> <li>ابحث عن مصادر تداخل الإشارات.</li> </ul>	
<p>تظهر خطوط أفقية في الصورة</p> <ul style="list-style-type: none"> <li>افحص الهوائي (غير اتجاه الهوائي) .</li> </ul>	

## توصيل الكمبيوتر

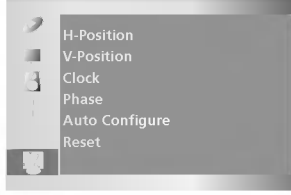

### إعداد الكمبيوتر

يمكن ضبط الموضع الرأسي / الأفقي وضبط الخطوط الرأسية وتركيز العرض والتهيئة التلقائية وإعادة ضبطها كما يروق لك.

1. اضغط على الزر **MENU** (القائمة) ثم على الزر **▲ / ▼** لتحديد قائمة **Setup** (الإعداد).
2. اضغط على الزر **▶** ثم على الزر **▲ / ▼** لتحديد الخيار **Input** (إدخال).
3. اضغط على الزر **▶** ثم على الزر **▲ / ▼** لتحديد الخيار **PC** (كمبيوتر).
4. اضغط على الزر **MENU** (القائمة) ثم على الزر **▲ / ▼** لتحديد قائمة **PC** (كمبيوتر).

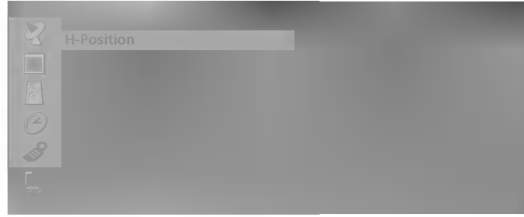
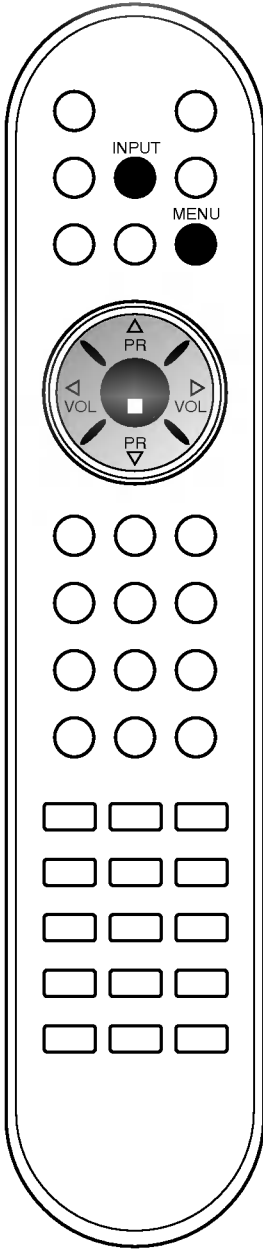

5. اضغط على الزر **▶** ثم على الزر **▲ / ▼** لتحديد خيار الصورة المراد ضبطه.
6. اضغط على الزر **▶ / ◀** لإجراء عمليات الضبط المناسبة.

### V-Position/H-Position (الموضع الأفقي / الموضع الرأسي)

تستخدم هذه الوظيفة في ضبط الصورة يساراً ويميناً وعلوياً وسفلياً كما ترغب.

### Clock (وضبط الخطوط الرأسية)

تستخدم هذه الوظيفة في تقليل أية أشرطة رأسية أو خطوط تظهر في خلفية الشاشة. ويتم تغيير حجم الشاشة الأفقي أيضاً.

### Phase (تركيز العرض)

تتيح لك هذه الوظيفة إزالة أية تشويش أفقي وتنقية أو توضيح صورة الحروف.

### Auto-configure (التهيئة التلقائية)

تستخدم هذه الوظيفة للضبط التلقائي لموضع الشاشة وضبط الخطوط الرأسية وتركيز العرض. سوف تختفي الصورة المعروضة لثوانٍ قليلة عندما تكون وظيفة **configuration-Auto** (التهيئة التلقائية) قائمة.

### Reset (إعادة التعيين)

تسمح لك هذه الوظيفة باستعادة إعدادات الصورة الجيدة المبرمجة بالمصنع والتي لا يمكن تغييرها.

**ملاحظة:** قد لا تعمل بعض الإشارات الناتجة عن بعض بطاقات الرسومات بشكل جيد. إذا لم تكن النتائج مرضية، فاضبط خيارات موضع الشاشة والخطوط الرأسية وتركيز العرض الخاصة بالشاشة يدوياً.

7. اضغط على الزر **OK** (موافق) لحفظ الإعدادات كصورة شاشة الكمبيوتر.

## توصيل الكمبيوتر

### مقبس منفذ الكمبيوتر

١. قم بتوصيل كابل الإشارة من قابس إخراج الشاشة الخاص بالكمبيوتر الشخصي بمنفذ PC (الكمبيوتر) الموجود بالتلفزيون.
٢. قم بتوصيل كابل الصوت من الكمبيوتر الشخصي بمقابس **Sound** (صوت الكمبيوتر) الموجودة بالتلفزيون.
٣. اضغط على الزر **INPUT** لتحديد الوضع **PC** (الكمبيوتر).
٤. قم بتشغيل الكمبيوتر، تظهر صورة الكمبيوتر على الشاشة. يمكن تشغيل التلفزيون كشاشة للكمبيوتر.

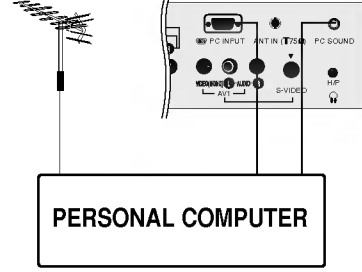

### مقبس منفذ الكمبيوتر (اختياري)

التردد الراسي (هرتز)	التردد الأفقي (كيلوهرتز)	الدقة	وضع
60	31.4	640x480	VGA
60	37.8	800x600	SVGA
60	48.3	1024x768	XGA
60	47.7	1280x768	WXGA
60	47.6	1360x768	WXGA

(نموذج مدخل التزامن: منفصل)

#### ملاحظة:

- a. إذا كان التلفزيون بارداً فقد يكون هناك "وميضاً" خفيفاً عند بدء تشغيله. ويعد هذا طبيعياً، ولا يشير ذلك إلى وجود أي عطل بالتلفزيون.
- b. استخدم وضع الفيديو **VESA 1360x768@60Hz**؛ في بعض بطاقات الفيديو، قد لا يكون هذا الوضع مدعماً. للحصول على جودة الصور المثلى لشاشة **LCD**. وإذا تم الاستخدام ضمن أي مستوى دقة آخر، فقد يؤدي ذلك إلى ظهور بعض الصور بحجم آخر، أو الصور التي تمت معالجتها على الشاشة. تم ضبط التلفزيون مسبقاً على الوضع **VESA 1360x768@60Hz**.
- c. قد تظهر بعض الشوائب النقطية على شكل بقع حمراء أو خضراء أو زرقاء على الشاشة. ولكن لن يكون لذلك أي تأثير على أداء الشاشة.
- d. لا تضع أصابعك على شاشة **LCD** لمدة طويلة، فقد ينجم عن ذلك ظهور آثار تشبه مؤقت على الشاشة.
- e. عندما يتم عرض صورة الكمبيوتر على التلفزيون، فقد تظهر رسالة على الشاشة وقد تختلف تلك الرسالة وفقاً لإصدار نظام **Windows**. إذا ظهرت أية رسالة، فانقر فوق **'Next'** (التالي) حتى تختفي الرسالة.
- f. إذا ظهرت الرسالة **'out of Range'** (خارج النطاق) على الشاشة، فاضبط الكمبيوتر على الإعدادات الموجودة في قسم "مواصفات الشاشة التي يمكن عرضها".

### وضع ناظ (التحكم في طاقة الشاشة)

عندما يكون الكمبيوتر في وضع توفير الطاقة، تتحول الشاشة تلقائياً إلى وضع **DPM** (التحكم في طاقة الشاشة) لتوفير الطاقة.

ملاحظة: استخدم كابل الإشارة المرفق مع التلفزيون. فإذا استخدمت كابل آخر، قد لا يعمل الوضع **DPM** (التحكم في طاقة الشاشة).

## توصيل الأجهزة الخارجية

### مقابس إدخال DVD

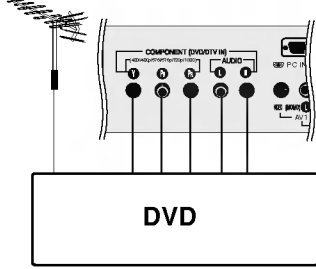

١. صل مقابس إخراج DVD (Pr Pb Y أو Cr Cb Y أو Y-R Y-B Y أو PR PB Y) الخاصة بجهاز DVD بمقابس منافذ **COMPONENT (DTV/DVD IN)** الموجودة بالتلفزيون.

٢. صل كابل الصوت من جهاز DVD بمقابس **COMPONENT (DTV/DVD IN) / AUDIO** الموجودة بالتلفزيون.

٣. اضغط على الزر **INPUT** لتحديد الوضع **Component** (الجهاز).

٤. اضغط على الزر **PLAY** (تشغيل) الموجود على جهاز DVD.

يتم عرض صورة جهاز DVD على الشاشة.

### مقابس منفذ DTV

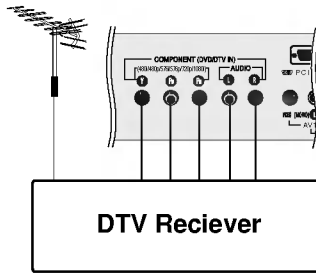

١. صل مخارج **SET TOP** (صندوق الجهاز العلوي) بمقابس **IN**

**COMPONENT (DTV/DVD)** الموجودة بالتلفزيون.

٢. صل كابل الصوت من **SET TOP** (صندوق الجهاز العلوي) بمقابس **IN) / AUDIO**

**COMPONENT (DTV/DVD)** الموجودة بالتلفزيون.

٣. اضغط على الزر **INPUT** لتحديد الوضع **Component** (الجهاز).

### مقبس منفذ سماعة الرأس

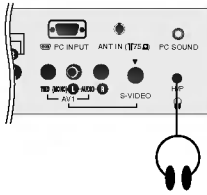

أدخل قابس سماعة الرأس بمقبس سماعة الرأس الموجود بالتلفزيون. يمكنك الاستماع إلى الصوت عبر سماعة الرأس. اضغط على الزر **▶ / ◀** لضبط مستوى صوت سماعة الرأس. إذا ضغطت على الزر **MUTE** (كتم الصوت)، فلن يمكن الاستماع إلى الصوت عبر سماعة الرأس.

## توصيل الأجهزة الخارجية

يمكنك توصيل أجهزة إضافية مثل أجهزة الفيديو وكاميرات الفيديو بالتلفزيون. الأمثلة موضحة بالأسفل.

### مقبس الهوائي

١. صل مقبس إخراج RF الخاص بجهاز الفيديو بمقبس الهوائي الموجود بالتلفزيون.
٢. صل كابل الهوائي بمقبس إدخال الهوائي RF الخاص بجهاز الفيديو.
٣. قم بتخزين قناة الفيديو على رقم البرنامج الذي تريده باتباع الإجراءات الموجودة في قسم "توليف البرامج يدوياً".
٤. حدد رقم البرنامج الذي تم حفظ قناة الفيديو به.
٥. اضغط على الزر **PLAY** (تشغيل) الموجود على جهاز الفيديو.

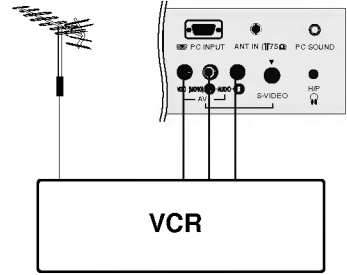
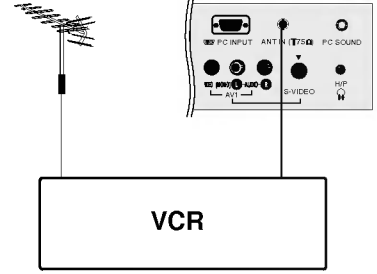

### مقابس منافذ Video/Audio (الصوت / الفيديو)

١. صل مقبس إخراج الصوت / الفيديو الخاص بجهاز الفيديو بمقبس منافذ الصوت / الفيديو الموجود بالتلفزيون.
  ٢. اضغط على الزر **INPUT** لتحديد **AV1** (الفيديو ١) أو **AV2** (الفيديو ٢).
  ٣. اضغط على الزر **PLAY** (تشغيل) الموجود على جهاز الفيديو.
- يتم عرض صورة الفيديو على الشاشة.

ملاحظة: إذا كان لديك جهاز فيديو أحادي: قم بتوصيل كابل الصوت من جهاز الفيديو بمقبس منفذ الصوت الأحادي الأيسر **AUDIO L/MONO** الموجود بالتلفزيون.

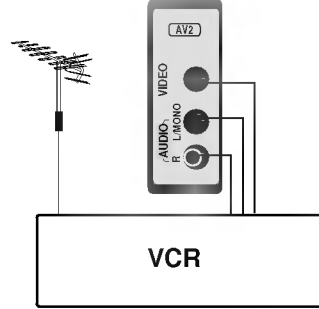

### مقابس منافذ Audio/S-Video (S-Video)

عند توصيل جهاز فيديو مزود بإشارة **S-VIDEO** بمنفذ **S-VIDEO**، فسوف تتحسن جودة الصورة بشكل أكبر.

١. صل قابس **S-Video** الخاص بجهاز الفيديو بمقبس **S-VIDEO** الموجود بالتلفزيون.
  ٢. صل كابل الصوت من جهاز الفيديو مزود بإشارة **S-VIDEO** بمقبس **AUDIO** (الصوت) الموجودة بالتلفزيون.
  ٣. اضغط على الزر **INPUT** بشكل متكرر لتحديد **S-Video**.
  ٤. اضغط على الزر **PLAY** (تشغيل) الموجود على جهاز الفيديو.
- يتم عرض صورة الفيديو على الشاشة.

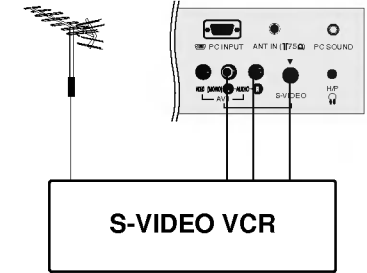



## Teletext (نصوص المعلومات)

**تحديد الصفحة مباشرة**  
ومتلماً هو الحال في وضع نصوص المعلومات SIMPLE (بسيط)، يمكنك تحديد صفحة معينة في الوضع TOP (علوي) بإدخال رقمها المكون من ثلاثة أرقام باستخدام أزرار الأرقام..

### FASTEXT (النص السريع)

يتم تمييز صفحات نصوص المعلومات لونياً على امتداد أسفل الشاشة، ويمكن تحديدها بالضغط على الأزرار الملونة الملائمة في جهاز التحكم عن بُعد.

#### تحديد الصفحة

١. اضغط على الزر  لتحديد صفحة الفهرس.
٢. يمكنك تحديد الصفحات المميزة لونياً على امتداد أسفل الشاشة: بالضغط على الأزرار الملونة الملائمة.
٣. ومتلماً هو الحال في وضع نصوص المعلومات SIMPLE (بسيط)، يمكنك تحديد صفحة معينة في الوضع FASTEXT (النص السريع) بإدخال رقمها المكون من ثلاثة أرقام باستخدام أزرار الأرقام.
٤. يمكن الضغط على الزر  / .

### وظائف خاصة لنصوص المعلومات

#### REVEAL (إظهار)



اضغط على هذا الزر لإظهار المعلومات المخفية، مثل حلول الألغاز والمتاهات.  
اضغط على نفس الزر مرة أخرى لمنع عرض تلك المعلومات على الشاشة.



#### SIZE (الحجم)



يحدد نص بضعف الارتفاع.  
اضغط على هذا الزر لتكبير النصف العلوي من الصفحة.  
اضغط على هذا الزر مرة أخرى لتكبير النصف السفلي من الصفحة.  
اضغط على نفس الزر مرة أخرى للعودة إلى وضع العرض العادي.

#### UPDATE (تحديث)



يعرض الصورة التليفزيونية على الشاشة أثناء انتظار صفحة نصوص المعلومات التالية. يتم عرض الرمز  في الركن الأيسر العلوي من الشاشة. عندما تتاح الصفحة التي تم تحديثها، يتغير الرمز  إلى رقم الصفحة.  
اضغط على هذا الزر لعرض صفحة نصوص المعلومات التي تم تحديثها.

#### HOLD (توقف)



يقوم بإيقاف التغيير التلقائي للصفحة والذي يحدث إذا احتوت صفحة نصوص المعلومات على صفتين فرعيتين أو أكثر. عادة ما يُعرض رقم الصفحات الفرعية والصفحات الفرعية لها أسفل الوقت على الشاشة. عند الضغط على هذا الزر يتم عرض رمز التوقف في الركن الأيسر العلوي من الشاشة ويتم منع التغيير التلقائي للصفحة.  
للمتابعة انقر على هذا الزر مرة أخرى.

#### MIX (مزج)



يقوم هذا الزر بعرض صفحات نصوص المعلومات فوق الصورة التليفزيونية.  
لإغلاق الصورة التليفزيونية: اضغط على هذا الزر مرة أخرى.

#### TIME (الوقت)



عند مشاهدة برنامج تليفزيوني، اضغط على هذا الزر لعرض الوقت في الركن العلوي الأيمن من الشاشة. اضغط على نفس الزر مرة أخرى لمنع العرض. في وضع نصوص المعلومات، اضغط على هذا الزر لتحديد رقم صفحة فرعية. يتم عرض رقم الصفحة الفرعية أسفل الشاشة. لإيقاف الصفحة الفرعية أو تغييرها، اضغط على أزرار الأرقام.  
اضغط على هذا الزر مرة أخرى للخروج من هذه الوظيفة.

## Teletext (نصوص المعلومات)

- هذه الميزة ليست متوفرة في جميع الدول.

تعد Teletext (نصوص المعلومات) (أو النصوص العلوية) وظيفة اختيارية، ومن ثم فإن الجهاز المزود بنظام نصوص المعلومات هو الذي يمكنه فقط استقبال بث نصوص المعلومات.

وتعد نصوص المعلومات خدمة بث مجانية عبر أغلب المحطات التلفزيونية والتي تقوم بتوفير أحدث المعلومات فيما يتعلق بالأخبار والجو والبرامج التلفزيونية وأسعار الأسهم وموضوعات أخرى كثيرة.

يدعم جهاز فك شفرة نصوص المعلومات المدمج بهذا التلفزيون الأنظمة SIMPLE (بسيط) و TOP (علوي) و FASTEXT (النص السريع). يحتوي نظام نصوص المعلومات SIMPLE (بسيط) (نصوص معلومات قياسية) على عدد من الصفحات التي يتم تحديدها مباشرة عن طريق إدخال رقم الصفحة المناسب. أما نظاما نصوص المعلومات TOP (علوي) و FASTEXT (النص السريع) فإنهما طريقتان أكثر حداثة تسمحان بتحديد سريع وسهل لنصوص المعلومات.

### التشغيل / إيقاف التشغيل

اضغط على الزر TEXT (النصوص) للانتقال إلى وضع نصوص المعلومات. يتم عرض إما الصفحة الأولى أو الأخيرة على الشاشة.

يتم عرض رقمي صفحتين واسم المحطة التلفزيونية والتاريخ والوقت على عنوان الشاشة. يشير رقم الصفحة الأولى إلى تحديدك، بينما يشير رقم الصفحة الثاني إلى الصفحة المعروضة حالياً.

اضغط على الزر TEXT (نصوص) لإيقاف تشغيل نصوص المعلومات. يتم عرض الوضع السابق.

### نظام النص SIMPLE (بسيط)

#### تحديد الصفحة

١. أدخل رقم الصفحة المراد المكون من ثلاثة أرقام بالضغط على أزرار الأرقام. إذا ضغطت على رقم خطأ أثناء التحديد، فطيك استكمال إدخال الأرقام الثلاثة ثم إعادة إدخال رقم الصفحة الصحيح.

٢. يمكن الضغط على الزر ▲ / ▼ لتحديد الصفحة السابقة أو التالية.

#### برمجة زر ملون في الوضع LIST (سرد)

إذا كان التلفزيون في وضع نص SIMPLE (بسيط) أو TOP (علوي) أو FASTEXT (النص السريع)، فاضغط على الزر **EM** للانتقال للوضع LIST (سرد).

يمكن التمييز اللوني لأربع صفحات من نصوص المعلومات التي حدتها، ويمكن تحديدها بسهولة بالضغط على الأزرار الملونة الملائمة الموجودة في جهاز التحكم عن بعد.

١. اضغط على زر ملون.
٢. حدد الصفحة المراد برمجتها بالضغط على أزرار الأرقام.
٣. اضغط على الزر **OK** (موافق). يتم بعد ذلك تخزين الصفحة المحددة حيث يوضع رقم الصفحة المحددة لمرة واحدة. من الآن فصاعداً، يمكنك تحديد تلك الصفحة بالضغط على نفس الزر الملون.
٤. يتم برمجة الأزرار الثلاثة الأخرى بنفس الطريقة.

### نص TOP (علوي) (اختياري)

يعرض دليل المستخدم أربعة حقول أسفل الشاشة وهي: أحمر وأخضر وأصفر وأزرق. يشير الحقل الأصفر إلى المجموعة التالية، بينما يشير الحقل الأزرق إلى الفقرة التالية.

#### تحديد فقرة / مجموعة / صفحة

١. يمكنك الانتقال من فقرة إلى أخرى بالضغط على الزر الأزرق.
٢. يمكنك الانتقال إلى المجموعة التالية مع الانتقال التلقائي للفقرة التالية بالضغط على الزر الأصفر.
٣. يمكنك الانتقال إلى الصفحة التالية مع الانتقال التلقائي للمجموعة التالية بالضغط على الزر الأخضر.
٤. يمكن الضغط على الزر ▲ بالتبادل. يسمح الضغط على الزر الأحمر بالعودة إلى التحديد السابق. يمكن الضغط على الزر ▼ بالتبادل.

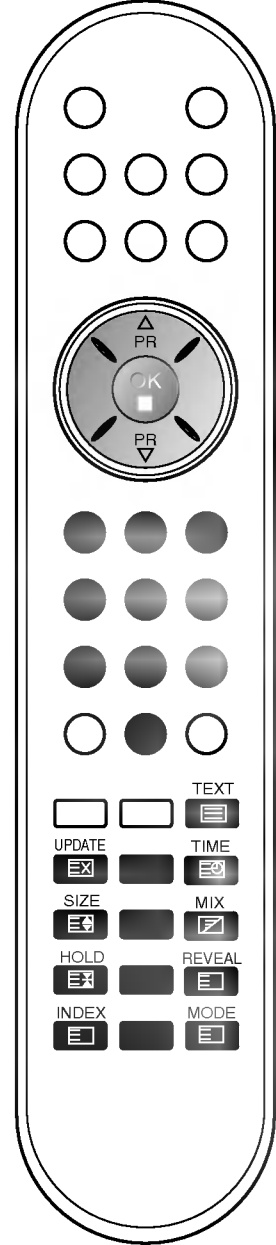



## وظائف أخرى

### ميزة التأمين ضد عبث الأطفال

يمكن ضبط التلفزيون بحيث يجب استخدام جهاز التحكم عن بُعد للتحكم فيه. يمكن استخدام هذه الميزة لمنع المشاهدة غير المصرح بها.

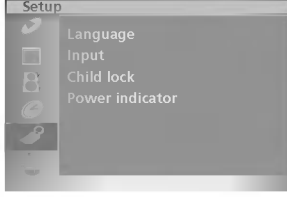

١. اضغط على الزر **MENU** (القائمة) ثم على الزر **▲ / ▼** لتحديد قائمة **Setup** (الإعداد).
٢. اضغط على الزر **▶** ثم على الزر **▲ / ▼** لتحديد **Child lock** (التأمين ضد عبث الأطفال).
٣. اضغط على الزر **▶** ثم على الزر **▲ / ▼** لتحديد الخيار **On** (التشغيل) أو **Off** (إيقاف التشغيل) على القائمة **Child lock** (التأمين ضد عبث الأطفال).

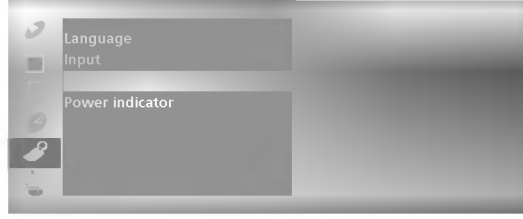

٤. اضغط على الزر **TV** (التلفزيون) للعودة إلى وضع المشاهدة العادية.

عند تشغيل ميزة التأمين ضد عبث الأطفال، يتم عرض الكلمة **Child lock on** (التأمين ضد عبث الأطفال) على الشاشة إذا تم الضغط على أي زر بلوحة التحكم الجانبية أثناء مشاهدة التلفزيون.

ملاحظة: لن يتم عرض الكلمة **Child lock on** (التأمين ضد عبث الأطفال) على الشاشة إذا تم الضغط على أي زر بلوحة التحكم الجانبية أثناء عرض القوائم.

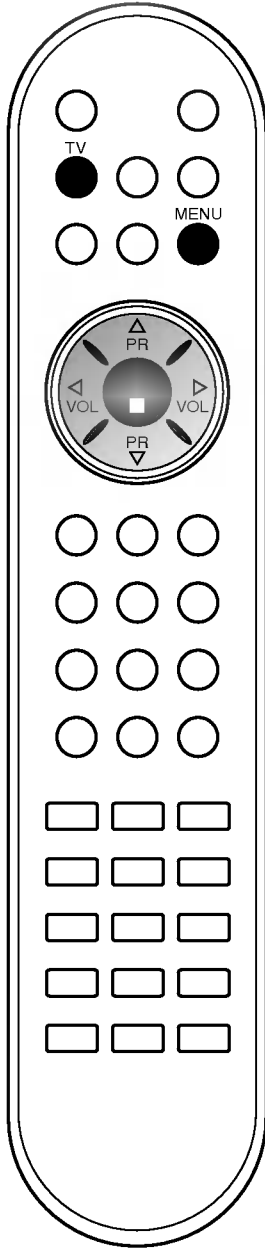

### Power indicator (مؤشر التشغيل)

استخدم هذه الوظيفة لضبط مؤشر التشغيل الموجود على الجانب الأمامي للمنتج على **On** (تشغيل) أو **Off** (إيقاف التشغيل). في حالة الضبط على **On** (تشغيل) في أي وقت، سيعمل مؤشر التشغيل تلقائياً على الرغم من تحديد **Off** (إيقاف تشغيل)، فإن الضوء الأمامي بالجهاز يضيء للحظة عند تشغيل الجهاز.

١. اضغط على الزر **MENU** (القائمة) ثم على الزر **▲ / ▼** لتحديد قائمة **Setup** (الإعداد).
٢. اضغط على الزر **▶** ثم على الزر **▲ / ▼** لتحديد **Power indicator**.
٣. اضغط على الزر **▶** ثم على الزر **▲ / ▼** لتحديد الخيار **On** (التشغيل) أو **Off** (إيقاف التشغيل) على القائمة **Power indicator**.



٤. اضغط على الزر **TV** (التلفزيون) للعودة إلى وضع المشاهدة العادية.

## وظائف أخرى

### أوضاع TV (التلفزيون) وAV (الفيديو) وPC (الكمبيوتر)

يمكن ضبط إشارات الإدخال على الأوضاع TV (التلفزيون) أو AV (الفيديو) أو PC (الكمبيوتر). يتم استخدام وضع AV (الفيديو) عندما يتم توصيل جهاز الفيديو أو أي جهاز شبيه آخر بالتلفزيون.

**ملاحظة:** عند توصيل جهاز فيديو بالتلفزيون عبر مقبس الهوائي الموجود بالتلفزيون، يتم استخدام التلفزيون في الوضع TV (التلفزيون). انظر قسم "توصيل الأجهزة الخارجية".

١. اضغط على الزر MENU (القائمة) ثم على الزر ▲ / ▼ لتحديد قائمة Setup (الإعدادات).
٢. اضغط على الزر ► ثم على الزر ▲ / ▼ لتحديد الخيار Input (إدخال).
٣. اضغط على الزر ► ثم على الزر ▲ / ▼ لتحديد TV (التلفزيون) أو AV1 (الفيديو ١) أو AV2 (الفيديو ٢) (اختياري) أو S-Video أو Component (الجهاز) PC (الكمبيوتر).

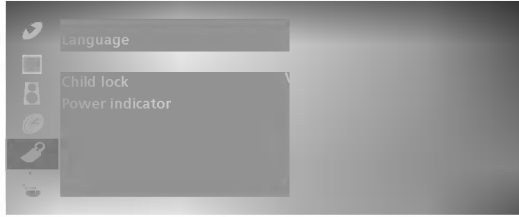
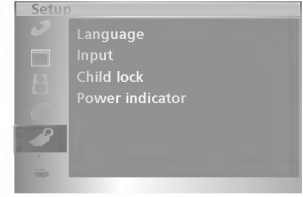

أوضاع AV (الفيديو) وPC (الكمبيوتر) هي:

- AV1 (الفيديو ١): عند توصيل الفيديو بمقبس AV1 (الفيديو ١) الموجود بالتلفزيون.
  - AV2 (الفيديو ٢): عند توصيل الفيديو بمقبس AV2 (الفيديو ٢) الموجود بالتلفزيون. (اختياري)
  - S-Video: عند توصيل الفيديو بمقبس S-Video الموجود بالتلفزيون.
  - Component (الجهاز): عندما يكون جهاز DTV/DVD متصلاً بمقابس منفذ DTV/DVD الموجود بالتلفزيون.
  - PC (الكمبيوتر): عندما يكون جهاز الكمبيوتر الشخصي متصلاً بمنفذ PC (الكمبيوتر) الموجود بالتلفزيون. (اختياري)
٤. اضغط على الزر TV (التلفزيون) للعودة إلى وضع المشاهدة العادية.

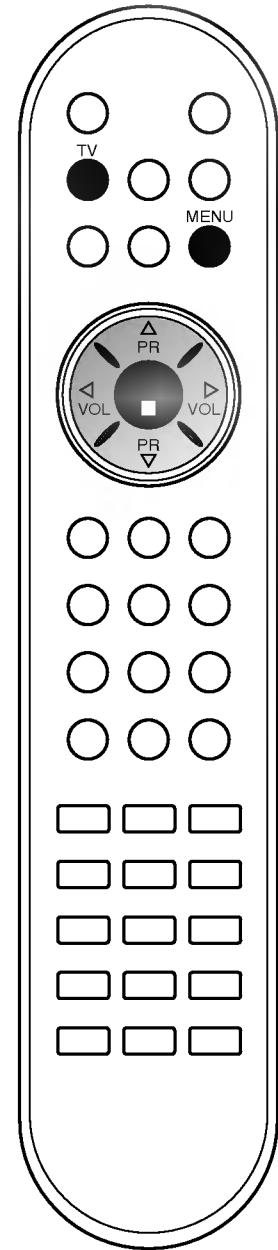

## قائمة TIME (الوقت)

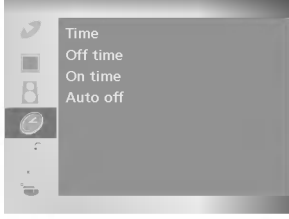

### إيقاف التشغيل تلقائياً

إذا حددت الخيار **On** (التشغيل) على القائمة **Auto Off** (إيقاف التشغيل تلقائياً)، فسوف يتحول الجهاز ذاتياً إلى وضع الانتظار بعد حوالي عشر دقائق بعد توقف بث محطة تلفزيونية معينة.

1. اضغط على الزر **MENU** (القائمة) ثم على الزر **▲ / ▼** لتحديد قائمة **TIME** (الوقت).
2. اضغط على الزر **▶** ثم على الزر **▲ / ▼** لتحديد الخيار **Auto Off** (إيقاف التشغيل تلقائياً).
3. اضغط على الزر **▶** ثم على الزر **▲ / ▼** لتحديد الخيار **On** (التشغيل) أو **Off** (إيقاف التشغيل).
4. اضغط على الزر **MENU** (القائمة) للحفاظ.

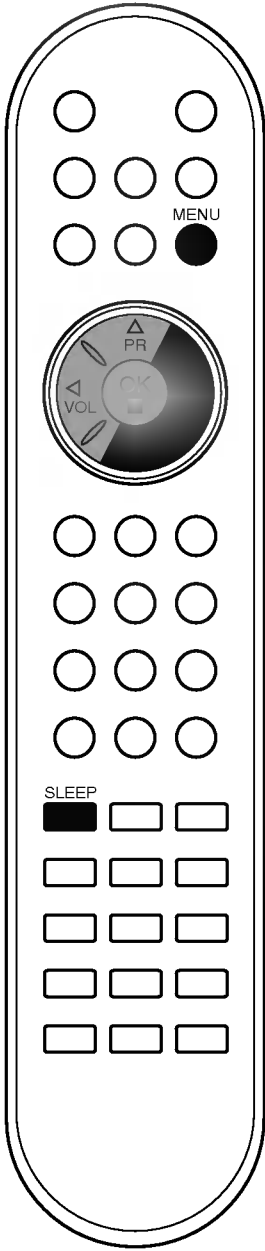
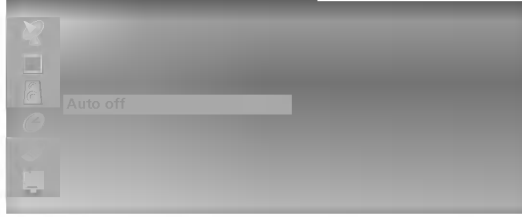

### موقت النوم

لا يلزم تذكر وقت إيقاف تشغيل التلفزيون قبل ذهابك للنوم. حيث تقوم وظيفة موقت النوم تلقائياً بوضع الجهاز في وضع الانتظار بعد انقضاء الوقت المحدد.

اضغط على الزر **SLEEP** (النوم) لتحديد عدد الدقائق. سوف تظهر **zz Off** على الشاشة وبعدها ١٠ و ٢٠ و ٣٠ و ٦٠ و ٩٠ و ١٢٠ و ١٨٠ و ٢٤٠. يبدأ الموقت في العد التنازلي من عدد الدقائق المحدد.

#### ملاحظة:

- a. لعرض الوقت المتبقي لموقت النوم، اضغط على الزر **SLEEP** (النوم) مرة واحدة.
- b. لإلغاء ميزة موقت النوم، اضغط على الزر **SLEEP** (النوم) بشكل متكرر حتى يتم عرض الكلمة **zz Off** على الشاشة.
- c. عندما تقوم بإيقاف تشغيل الجهاز، فسوف يقوم الجهاز بإلغاء وقت النوم المحدد.

## قائمة TIME (الوقت)

### Clock (الساعة)

- يتعين عليك ضبط الوقت بشكل صحيح قبل استخدام وظيفة وقت التشغيل / إيقاف التشغيل.
1. اضغط على الزر **MENU** (القائمة) ثم على الزر **▲ / ▼** لتحديد قائمة **TIME** (الوقت).
  2. اضغط على الزر **▶** ثم على الزر **▲ / ▼** لتحديد الخيار **TIME** (الوقت).



3. اضغط على الزر **▶** ثم على الزر **▲ / ▼** لضبط حقل الساعة.
4. اضغط على الزر **▶** ثم على الزر **▲ / ▼** لضبط حقل الدقائق.
5. اضغط على الزر **MENU** (القائمة) للحفظ.

### وقت التشغيل / إيقاف التشغيل

يتم من خلال وظيفة مؤقت إيقاف التشغيل تلقائياً من خلال وضع الجهاز في وضع الانتظار في الوقت المحدد.

1. اضغط على الزر **MENU** (القائمة) ثم على الزر **▲ / ▼** لتحديد قائمة **TIME** (الوقت).
2. اضغط على الزر **▶** ثم على الزر **▲ / ▼** لتحديد **Off Time** (وقت إيقاف التشغيل) أو **Time On** (وقت التشغيل).
3. لإلغاء وظيفة **Off/On Time** (وقت إيقاف التشغيل / التشغيل)، اضغط على الزر **▲ / ▼** لتحديد **Off** (إيقاف التشغيل).
4. اضغط على الزر **▶** ثم على الزر **▲ / ▼** لتحديد الخيار في (التشغيل).

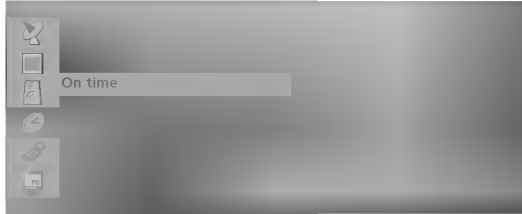

4. اضغط على الزر **▶** ثم على الزر **▲ / ▼** لضبط الساعات.
5. اضغط على الزر **▶** ثم على الزر **▲ / ▼** لضبط الدقائق.
6. وظيفة **On Time** (وقت التشغيل) فقط: اضغط على الزر **▶** ثم على الزر **▲ / ▼** لضبط مستوى الصوت ورقم البرنامج.
7. اضغط على الزر **MENU** (القائمة) للحفظ.

### ملاحظة:

- a. في حالة انقطاع التيار الكهربائي (سواءً عن طريق فصل مصدر التيار، أو نتيجة لانقطاع التيار الكهربائي)، يجب إعادة ضبط الساعة.
- b. بعد تشغيل التليفزيون بساعتين عن طريق وظيفة وقت التشغيل، فسيتم إعادة الجهاز لوضع الانتظار إلا إذا تم الضغط على أي زر آخر.
- c. بمجرد تعيين وقت التشغيل أو إيقاف التشغيل، فسوف تعمل هذه الوظائف يومياً في الوقت المحدد.
- d. تحل وظيفة مؤقت إيقاف التشغيل محل وظيفة مؤقت التشغيل إذا تم ضبط الوظائف على الوقت ذاته.
- e. حتى تعمل وظيفة **On Time** (موقت التشغيل)، يجب أن يكون الجهاز في وضع الانتظار.

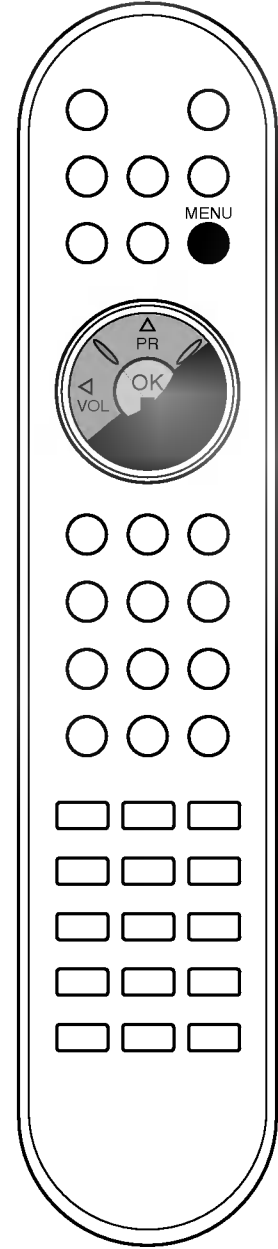
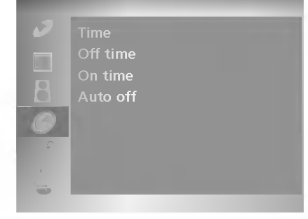

## ضبط الصوت

- هذه الميزة ليست متوفرة في جميع الدول.

### استقبال استريو / ثنائي

عند تحديد برنامج معين، يتم عرض معلومات الصوت الخاصة بالمحطة بعد اختفاء رقم البرنامج واسم المحطة.

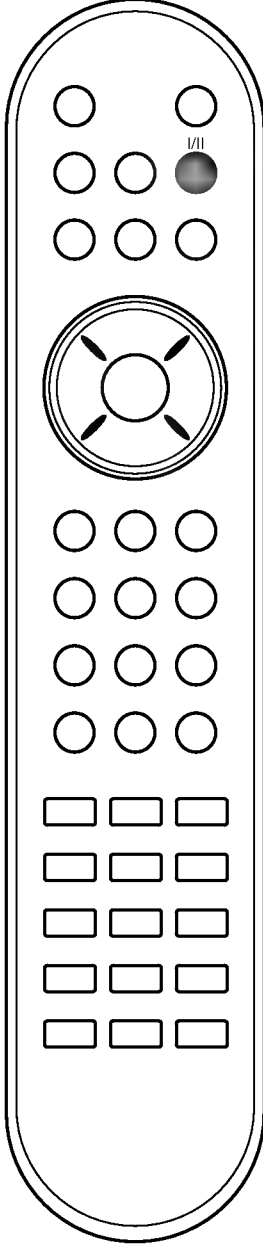

شاشة العرض  
Mono (أحادي)  
STEREO  
DUAL I

البيث  
MONO  
Stereo (استريو)  
Dual (ثنائي)

### تحديد نمط الصوت الأحادي

في حالة تحديد نمط الصوت الاستريو وكانت إشارة الاستريو ضعيفة: فيمكنك التبديل إلى نمط الصوت الأحادي بالضغط على الزر I/II مرتين. في حالة تحديد نمط الصوت الأحادي، يتم تحسين عمق الصوت. لإعادة التبديل إلى نمط الاستريو: اضغط على الزر I/II مرتين أيضاً.

### تحديد اللغة للبيث ثنائي اللغة.

إذا تم استقبال برنامج معين بلغتين مختلفتين (ثنائي اللغة): فسيمكنك التبديل بين الأوضاع DUAL I (ثنائي I) أو DUAL II (ثنائي II) أو DUAL I+II (ثنائي I+II) بالضغط على الزر I/II بشكل متكرر.

يقوم الوضع Dual I (ثنائي I) بإرسال لغة البيث الرئيسية إلى مكبرات الصوت.

يقوم الوضع Dual II (ثنائي II) بإرسال لغة البيث الثانوية إلى مكبرات الصوت.

يقوم الوضع DUAL I+II (ثنائي I+II) بإرسال لغة واحدة إلى كل مكبر صوت بصورة منفصلة.

### استقبال NICAM

إذا كان التلفزيون مزوداً بمستقبل NICAM: فيمكنه استقبال الصوت الرقمي NICAM (الصوت المتعدد المصاحب شبه الفوري).

يمكن تحديد مستوى إخراج الصوت وفقاً لنوع البيث المستقبَل بالضغط على الزر I/II بشكل متكرر ويكون ذلك التحديد كما يلي.

١. عند استقبال صوت NICAM أحادي، يمكنك تحديد NICAM MONO (أحادي) أو FM MONO (أحادي).

٢. عند استقبال صوت NICAM استريو، يمكنك تحديد NICAM STEREO (أحادي) أو FM MONO (أحادي). إذا كانت إشارة الاستريو ضعيفة، فقم بالتبديل إلى FM MONO (أحادي).

٣. عند استقبال صوت NICAM ثنائي، يمكنك تحديد الأوضاع NICAM DUAL I (أحادي) أو NICAM DUAL II (ثنائي II) أو DUAL I+II (ثنائي I+II) أو NICAM MONO (أحادي). عند تحديد الوضع FM أحادي تظهر شاشة بها كلمة MONO (أحادي) على الشاشة.

### تحديد إخراج الصوت

في وضع AV، يمكنك تحديد إخراج الصوت لمكبر الصوت الأيسر والأيمن.

اضغط على الزر I/II بشكل متكرر لتحديد مستوى إخراج الصوت.

**L+R** يتم إرسال الإشارة الصوتية الصادرة عن إدخال L الصوتي إلى مكبر الصوت الأيسر. ويتم إرسال الإشارة الصوتية الصادرة عن إدخال R الصوتي إلى مكبر الصوت الأيمن.

**L+L** يتم إرسال الإشارة الصوتية الصادرة عن إدخال L الصوتي إلى مكبر الصوت الأيسر والأيمن.

**R+R** يتم إرسال الإشارة الصوتية الصادرة عن إدخال R الصوتي إلى مكبر الصوت الأيسر والأيمن.

## ضبط الصوت

### SSM (ذاكرة حالة الصوت)

- يمكنك تحديد أحد أوضاع الصوت المفضلة من بين **FLAT** (بلا مؤثرات) أو **MUSIC** (موسيقى) أو **MOVIE** (أفلام) أو **Speech** (حديث)، ويمكنك كذلك ضبط تردد صوت موازن الصوت.
١. اضغط على الزر **MENU** (القائمة) ثم على الزر **▲ / ▼** لتحديد قائمة **Audio** (الصوت).

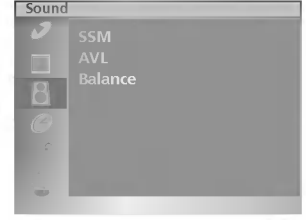

٢. اضغط على الزر **▶** ثم على الزر **▲ / ▼** لتحديد **SSM** (ذاكرة حالة الصوت).
٣. اضغط على الزر **▶** لتحديد إعداد معين للصورة على قائمة **SSM** (ذاكرة حالة الصورة).
- ضبط تردد الصوت**
- a. اضغط على الزر **OK** (موافق) في الوضع **User** (مخصص).
- b. اضغط على الزر **▶ / ◀** لتحديد نطاق للصوت.
- c. اضبط مستوى الصوت المناسب بالضغط على الزر **▲ / ▼**.
- d. اضغط على الزر **OK** (موافق) لحفظ الإعداد في وضع الصوت **User** (مخصص).



- اضغط على الزر **TV** (التلفزيون) للعودة إلى وضع المشاهدة العادية.
- يمكنك أيضاً استدعاء إعداد صوت مرغوب من بين الأوضاع **Flat** (بلا مؤثرات) أو **Music** (موسيقى) أو **Movie** (أفلام) أو **Speech** (حديث) (مخصص) بالضغط على الزر **SSM** الموجود بجهاز التحكم عن بعد. تمت بالمصنع برمجة أوضاع الصوت **FLAT** (بلا مؤثرات) و **Music** (موسيقى) و **Movie** (أفلام) و **Speech** (حديث) من أجل الحصول على صوت مثالي.
- ملاحظة: إذا ضغطت على زر **SSM** بعد إجراء الضبط المناسب في القائمة الفرعية **User** (مخصص) فستظهر شاشة **User** (مخصص) تلقائياً حتى وإن قمت بالفعل بتعيين إعداد مصنع من بين الإعدادات **Flat** (بلا مؤثرات) أو **Music** (موسيقى) أو **Movie** (أفلام) أو **Speech** (حديث).

### ضبط الصوت

- يمكنك ضبط التوازن و **AVL** (أداة ضبط مستوى الصوت التلقائي). تحافظ **AVL** (أداة ضبط مستوى الصوت التلقائي) على مستوى صوت ثابت إذا قمت بتغيير البرامج.



١. اضغط على الزر **MENU** (القائمة) ثم على الزر **▲ / ▼** لتحديد القائمة **Sound** (الصوت).
٢. اضغط على الزر **▶** ثم على الزر **▲ / ▼** لتحديد إعداد الصوت المراد ضبطه من بين **AVL** (أداة ضبط مستوى الصوت التلقائي) أو **Balance** (التوازن).
٣. قم بإجراء الضبط المراد بالضغط على الزر **▶ / ◀** أو الزر **▲ / ▼** ثم اضغط على الزر **OK** (موافق).
٤. اضغط على الزر **TV** (التلفزيون) للعودة إلى وضع المشاهدة العادية.

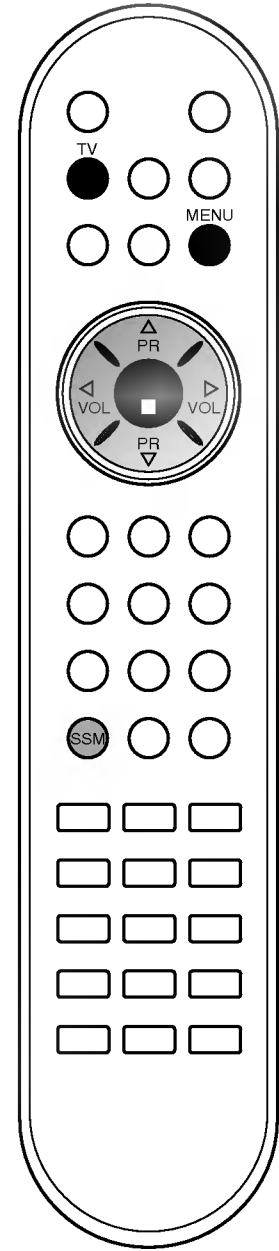

## ضبط الصورة

### تنسيق الصورة

يمكنك مشاهدة التلفزيون بتنسيقات عديدة للصورة وهي 16:9 و 14:9 و Zoom و Auto (تلقائي) و 4:3. اضغط على الزر **ARC** بشكل متكرر لتحديد تنسيق الصورة المراد.

#### 16:9

يمكنك الاستمتاع بمشاهدة صورة سينمائية (تنسيق الصورة 16:9) أو برنامج التلفزيون العام في وضع 16:9. يتم عرض صورة الشاشة في هذا التنسيق بنسبة 16:9 نفسها ولكن شاشة التنسيق 4:3 يتم تكبيرها يميناً ويساراً حتى يتم ملء الشاشة بتنسيق 16:9.

#### 14:9

يمكنك الاستمتاع بمشاهدة صورة بنسبة 14:9 أو برنامج التلفزيون العام في وضع 14:9. يتم عرض صورة الشاشة في هذا التنسيق بنسبة 14:9 نفسها ولكن شاشة التنسيق 4:3 يتم تكبيرها علوياً / سفلياً ويميناً / يساراً.

### Zoom (خت)

يمكنك الإستمتاع بالصورة السينمائية للشاشة العريضة من خلال وضع التكبير (زووم). الشاشة ٣:٤ يتم تكبيرها عند الجانب العلوي / السفلي والجانب الأيسر / الأيمن بحيث تصبح الشاشة ٩:١٦ كاملة. وقد يؤدي هذا إلى فقد الجزء العلوي والسفلي من الصورة.

### Auto (تلقائي)

عندما يستقبل جهازك إشارة شاشة عريضة، فإنه سيتحول تلقائياً إلى تنسيق الصورة المراد إرسالها إليه.

#### 4:3

تنسيق الصورة بنسبة 4 إلى 3 من التلفزيون العام.

**ملاحظة:** في وضع **PC** (الكمبيوتر) تتوفر نسبتي الارتفاع إلى العرض **16:9** و **4:3** فقط.

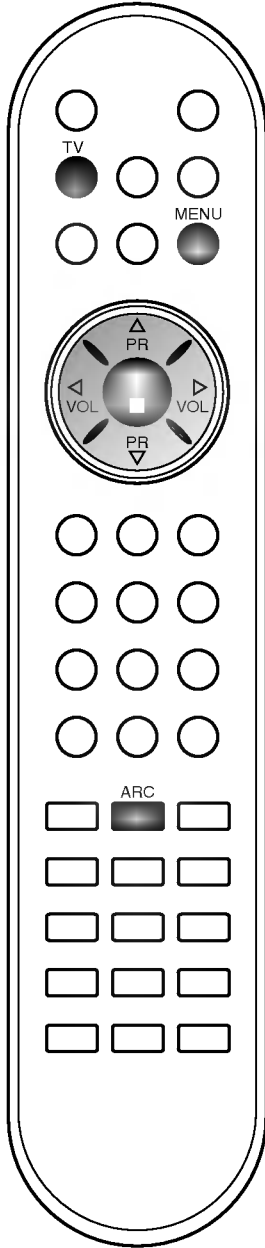

## ضبط الصورة

### PSM (ذاكرة حالة الصورة)

1. اضغط على الزر **MENU** (القائمة) ثم على الزر **▲ / ▼** لتحديد قائمة **Picture** (الصورة)
2. اضغط على الزر **◀** ثم على الزر **▲ / ▼** لتحديد **PSM** (ذاكرة حالة الصورة).
3. اضغط على الزر **▲ / ▼** لتحديد إعداد معين للصورة في القائمة **PSM** (ذاكرة حالة الصورة).
4. اضغط على الزر **OK** (موافق).

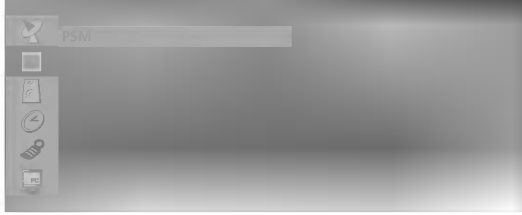

5. اضغط على الزر **TV** (التلفزيون) للعودة إلى وضع المشاهدة العادية.

يمكنك أيضاً استدعاء صورة مرغوبة من بين الأوضاع **(حيوي) DYNAMIC** أو **DARD** على الزر **PSM** الموجود بجهاز التحكم عن بُعد. تم في المصنع برمجة أوضاع الصورة (حيوي) **STAN** (قياسي) أو **MILD** (معتدل) أو **GAME** (العباب) أو **USER** (مخصص) بالضغط على الزر **PSM** الموجود بجهاز التحكم عن بُعد. تم في المصنع برمجة أوضاع الصورة (حيوي) **STANDARD** (قياسي) و **MILD** (معتدل) و **GAME** (العباب) للحصول على صورة مثلى ولن يمكن تغيير تلك الأوضاع.

### ضبط الصورة

يمكنك ضبط مستوى تباين الصورة وسطوعها وكثافة ألوانها وحدتها ودرجات ألوانها (في وضع NTSC فقط) على المستويات التي تفضلها.

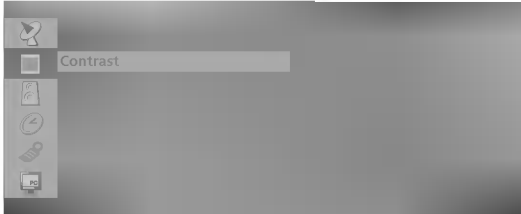

1. اضغط على الزر **MENU** (القائمة) ثم على الزر **▲ / ▼** لتحديد قائمة **Picture** (الصورة)
2. اضغط على الزر **▲ / ▼** لتحديد خيار الصورة المراد ضبطه.
3. اضغط على الزر **◀ / ▶** لإجراء التعديلات المناسبة، ويتم بعد ذلك حفظها في وضع الصورة **User** (مخصص).
4. اضغط على الزر **TV** (التلفزيون) للعودة إلى وضع المشاهدة العادية.

ملاحظة: في وضع **PC** يتم فقط عرض الخيارين **Contrast** (التباين) و **Brightness** (السطوع).

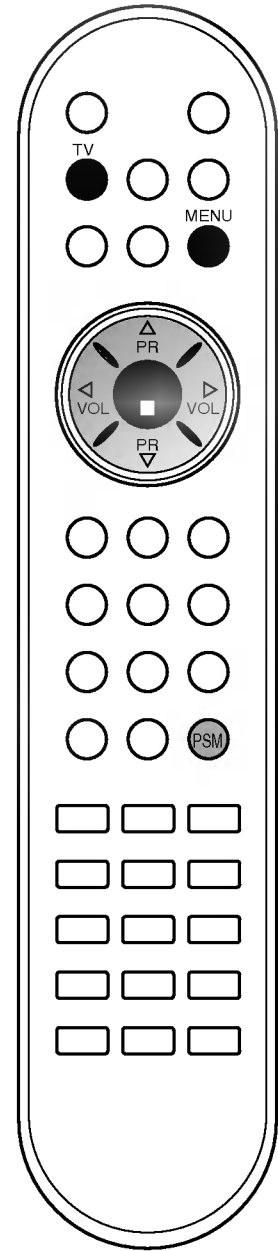



## ضبط محطات التلفزيون



### البرامج المفضلة

تتيح لك هذه الوظيفة التحديد المباشر للبرامج المفضلة.

1. اضغط على الزر **MENU** (القائمة) ثم على الزر **▲ / ▼** لتحديد قائمة **Channel** (القناة).
2. اضغط على الزر **▶** ثم على الزر **▲ / ▼** لتحديد الخيار **Favourite Programme**.

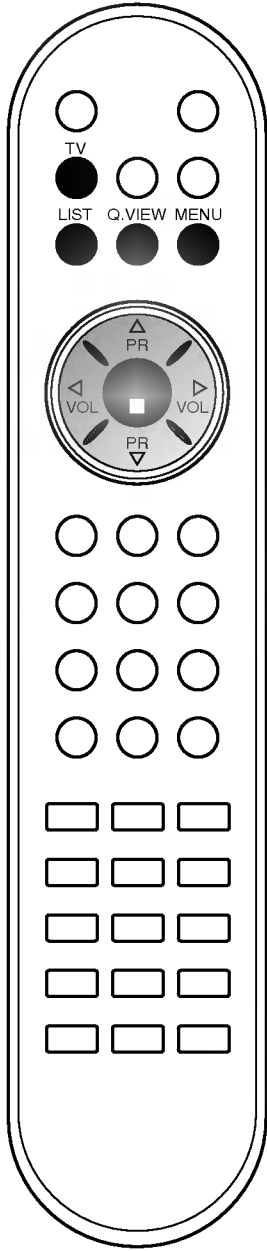
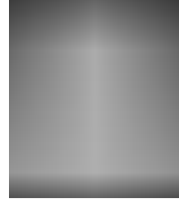

(البرامج المفضلة).

3. اضغط على الزر **▶** ثم على الزر **◀ / ▶** لتحديد الخيار **On** (التشغيل) أو **Off** (إيقاف التشغيل).

4. اضغط على الزر **▲ / ▼** لتحديد - - - - -.
5. حدد البرنامج المطلوب باستخدام الزر **◀ / ▶**.
6. كرر الخطوات من 4 إلى 5 لتخزين برنامج آخر.
7. يمكنك تخزين ما يصل إلى 8 برامج.
7. اضغط على الزر **TV** (التلفزيون) للعودة إلى وضع المشاهدة العادية.

اضغط بشكل متكرر على الزر **Q. VIEW** (العرض السريع) لتحديد البرامج المفضلة المخزنة.

### استدعاء جدول البرامج

يمكنك فحص البرامج المخزنة في الذاكرة عن طريق عرض جدول البرامج.

#### عرض جدول البرامج

اضغط على الزر **LIST** (سرد) لعرض قائمة **Programme table** (جدول البرامج). يتم عرض جدول البرامج على الشاشة. يحتوي كل جدول من جداول البرامج على عشرة برامج كما هو

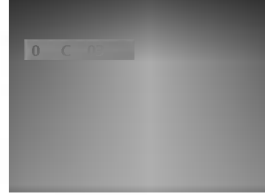

موضح بالصورة..

#### ملاحظة:

- قد تجد أن هناك بعض البرامج تتخذ اللون الأزرق. ويعني ذلك أن تلك البرامج تم تجاوزها عن طريق البرمجة التلقائية أو في وضع تحرير البرامج.
- تشير بعض البرامج المعرفة بأرقام قنوات موضحة في جدول البرامج إلى أنه لم يتم تعيين اسم محطة لتلك البرامج.

#### تحديد برنامج في قائمة البرامج

- حدد برنامجاً من الجدول بالضغط على الزر **▲ / ▼** أو الزر **◀ / ▶**.
- ثم اضغط على الزر **OK** (موافق).
- ينتقل التلفزيون إلى رقم البرنامج الذي تم اختياره.

#### تصفح جداول البرامج

هناك 10 جداول للبرامج تحتوي على 100 برنامج. يؤدي الضغط المتكرر على الزر **▲ / ▼** أو الزر **◀ / ▶** إلى قلب الصفحات. اضغط على الزر **TV** (التلفزيون) للعودة إلى وضع المشاهدة العادية.

## ضبط محطات التلفزيون

### تحرير البرامج

تتيح لك هذه الوظيفة حذف البرامج المخزنة أو تجاوزها. يمكنك أيضاً نقل بعض المحطات إلى أرقام برامج أخرى أو إدراج بيانات محطة خالية داخل رقم البرنامج المحدد.

١. اضغط على الزر **MENU** (القائمة) ثم على الزر **▲ / ▼** لتحديد قائمة **Channel** (القناة).
٢. اضغط على الزر **▶** ثم على الزر **▲ / ▼** لتحديد الخيار **Programme edit** (تحرير البرامج).
٣. اضغط على الزر **▶** لعرض **Programme edit** (قائمة تحرير البرمجة).

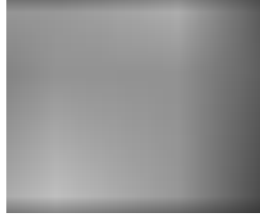
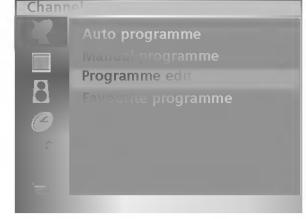

### حذف برنامج معين

١. حدد برنامجاً تريد حذفه بالضغط على الزر **▲ / ▼** أو الزر **◀ / ▶**.
  ٢. اضغط على الزر الأحمر مرتين.
- يتم حذف البرنامج المحدد، ويتم نقل كافة البرامج التالية له موضعاً واحداً للأعلى.

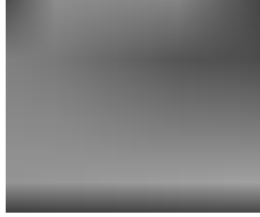

### نسخ برنامج معين

١. حدد برنامجاً تريد نسخه بالضغط على الزر **▲ / ▼** أو الزر **◀ / ▶**.
  ٢. اضغط على الزر الأخضر.
- يتم نقل كافة البرامج التالية له موضعاً واحداً للأسفل.

### نقل برنامج معين

١. حدد برنامجاً تريد نقله بالضغط على الزر **▲ / ▼** أو الزر **◀ / ▶**.
٢. اضغط على الزر الأصفر.
٣. قم بنقل البرنامج لرقم البرنامج المراد بالضغط على الزر **▲ / ▼** أو الزر **◀ / ▶**.
٤. اضغط على الزر الأصفر مرة أخرى لإنهاء هذه الوظيفة.

### تخطي رقم برنامج معين

١. حدد رقم برنامج تريد تجاوزه بالضغط على الزر **▲ / ▼** أو الزر **◀ / ▶**.
  ٢. اضغط على الزر الأزرق. يتحول لون البرنامج الذي تم تجاوزه للون الأزرق.
  ٣. اضغط على الزر الأزرق مرة أخرى لإلغاء تجاوز البرنامج.
- عندما يتم تجاوز رقم برنامج معين، فهذا يعني إنه لن يمكنك تحديد هذا البرنامج بالضغط على الزر **▲ / ▼** أثناء وضع المشاهدة العادية. إذا أردت تحديد برنامج تم تجاوزه: فأدخل رقم البرنامج مباشرة بالضغط على أزرار الأرقام، أو حده من قائمة تحرير البرامج أو جدول البرامج.

اضغط على الزر **TV** (التلفزيون) للعودة إلى وضع المشاهدة العادية.

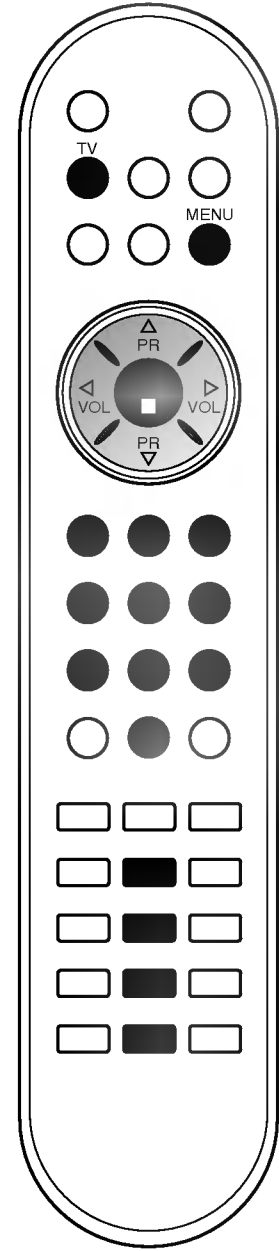

## ضبط محطات التلفزيون



### تعيين اسم محطة

١. كرر الخطوات من ١ إلى ٢ الخاصة بإجراء "توليف البرامج يدوياً".
٢. اضغط على الزر ► ثم على الزر ▲/▼ لتحديد الخيار Name (اسم).
٣. اضغط على الزر ► ثم استخدام الزر ▲/▼. يمكنك استخدام اسم خالي و+ وز الأرقام من 0 إلى 9 والحروف من A إلى Z.
- يمكنك التحديد في الاتجاه العكسي بالضغط على الزر ◀.
٤. حدد مكان إدخال الحرف بالضغط على الزر ▲/▼ ثم اختر الحرف التالي، وهكذا.
٥. اضغط على الزر ليد (موافق) لحفظ الاسم.
٦. اضغط على الزر TV (التلفزيون) للعودة إلى وضع المشاهدة العادية.

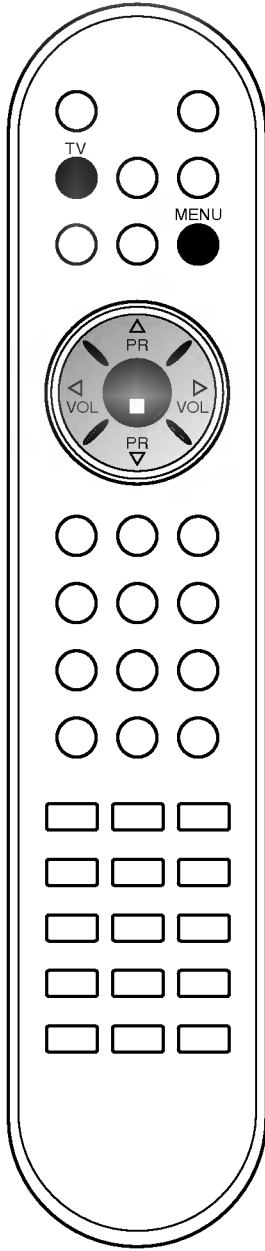

## ضبط محطات التلفزيون

### توليف البرامج يدوياً

تتيح لك البرمجة اليدوية توليف المحطات يدوياً وترتيبها بالشكل الذي تريده. يمكنك أيضاً تحديد اسم محطة معينة يتألف من خمسة حروف إلى كل رقم برنامج.

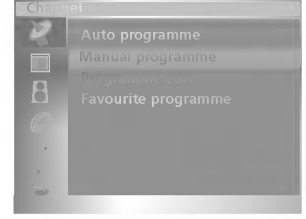

١. اضغط على الزر **MENU** (القائمة) ثم على الزر **▲ / ▼** لتحديد قائمة (القناة).
٢. اضغط على الزر **▶** ثم على الزر **▲ / ▼** لتحديد الخيار **Manual Programme** (برمجة يدوية).
٣. اضغط على الزر **▶** ثم على الزر **▲ / ▼** لتحديد الخيار **Storage** (تخزين).



٤. حدد رقم البرنامج المطلوب (من ٠ إلى ٩٩) في القائمة المنسدلة **Storage** (تخزين) بالضغط على الزر **▶ / ◀** أو أزرار الأرقام. يتم إدخال أي رقم أقل من ١٠ على أن يسبق بالرقم ٠٠، بمعنى أن يتم كتابة الرقم ٠ بالطريقة التالية '05'.

٥. اضغط على الزر **▲ / ▼** لتحديد الخيار **System** (النظام).

٦. حدد نظام تليفزيوني بالضغط على الزر **▶** ثم على الزر **▲ / ▼** على القائمة **System** (النظام).

**SECAM B/G, PAL B/G : BG** (أوروبا / شرق أوروبا)

**PAL I/II : I** (المملكة المتحدة / أيرلندا)

**SECAM D/K, PAL D/K : DK** (شرق أوروبا)

**SECAM L/L' : L** (فرنسا)

**M** : (الولايات المتحدة / كوريا / الفلبين)

٧. اضغط على الزر **OK** (موافق).

٨. اضغط على الزر **▲ / ▼** لتحديد الخيار **Channel** (القناة).

٩. اضغط على الزر **▶** ثم على الزر **▲ / ▼** لتحديد **VHF/UHF** أو **Cable** (استقبال البث عبر الكابل) على القائمة **Channel** (القناة).

حدد رقم القناة مباشرة لضغط على أزرار الأرقام إن أمكن. يتم إدخال أي رقم أقل من ١٠ على أن يسبق بالرقم ٠٠، بمعنى أن يتم كتابة الرقم ٠ بالطريقة التالية '05'.

١٠. اضغط على الزر **OK** (موافق).

١١. اضغط على الزر **▲ / ▼** لتحديد الخيار **Search** (بحث).

١٢. لإنهاء عملية البحث: اضغط على الزر **▶** أو على الزر **▶ / ◀** داخل القائمة المنسدلة **Search** (بحث). إذا تم العثور على أية محطة فسيتم إيقاف البحث.



١٣. اضغط على الزر **OK** لحفظ المحطة.

١٤. كرر الخطوات من ٢ إلى ١٣ لحفظ محطة أخرى.

١٥. اضغط على الزر **TV** (التلفزيون) للعودة إلى وضع المشاهدة العادية.

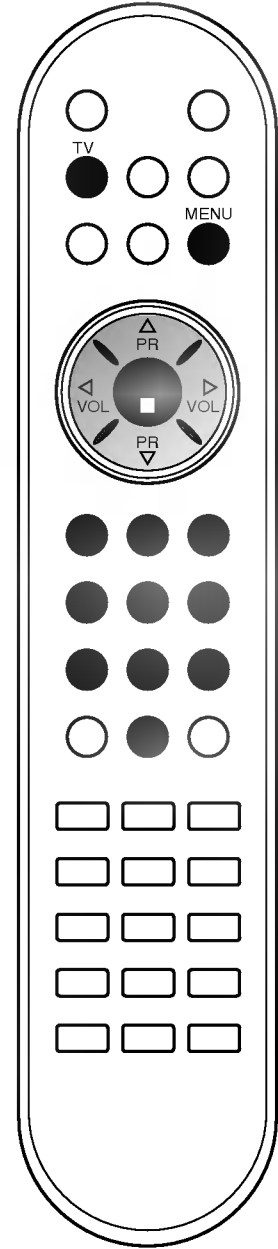

## ضبط محطات التلفزيون



يمكن تخزين ما يصل إلى ١٠٠ محطة تلفزيونية حسب أرقام البرامج (من ٠ إلى ٩٩).  
ويمجرد انتهائك من ضبط المحطات: ستصبح قادراً على استخدام الزر ▲ / ▼ أو أزرار الأرقام للبحث عن القنوات التي قمت ببرمجتها.  
ويمكن توليف المحطات من خلال الأوضاع التلقائية أو الأوضاع اليدوية.

### توليف البرامج تلقائياً

يتم تخزين كافة البرامج التي يمكن استقبالها باستخدام هذه الطريقة. ويوصى باستخدام البرمجة التلقائية أثناء تركيب هذا الجهاز.

١. اضغط على الزر **MENU** (القائمة)، ثم على الزر ▲ / ▼ لتحديد قائمة Channel (القناة).
٢. اضغط على الزر ► ثم على الزر ▲ / ▼ لتحديد الخيار **Auto Programme** (برمجة تلقائية).

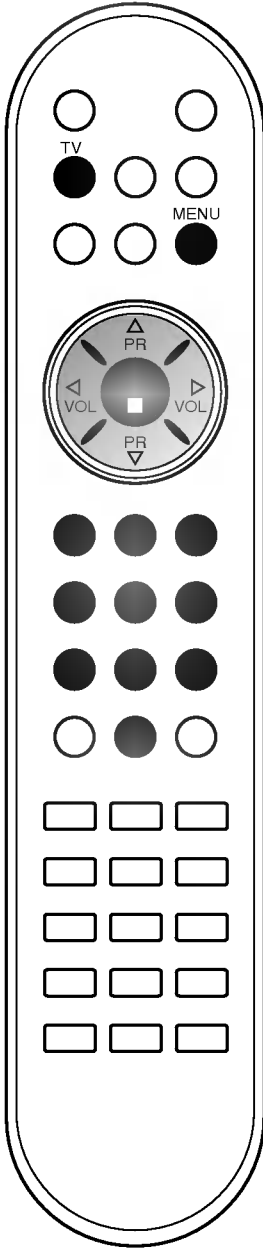

٣. اضغط على الزر ► حدد نظام تلفزيوني بالضغط على الزر ► ثم على الزر ▲ / ▼ على القائمة **System** (النظام):
  - SECAM B/G, PAL B/G : BG (أوروبا / شرق أوروبا)
  - PAL I/II : I (المملكة المتحدة / أيرلندا)
  - SECAM D/K, PAL D/K : DK (شرق أوروبا)
  - SECAM L/L' : L (فرنسا)
  - M : (الولايات المتحدة / كوريا / الفلبين)
٤. اضغط على الزر **OK** (موافق).
٥. اضغط على الزر ▲ / ▼ أو لتحديد **Storage from** (تخزين من).
٦. حدد رقم البرنامج الأول على القائمة المنسدلة **Storage from** (تخزين من) بالضغط على الزر ► / ◀ أو بالضغط على أزرار الأرقام. يتم إدخال أي رقم أقل من ١٠ على أن يسبقه الرقم **0**، بمعنى أن يتم كتابة الرقم ٥ بالطريقة التالية **05**.
٧. اضغط على الزر ▲ / ▼ لتحديد الخيار **Search** (بحث).

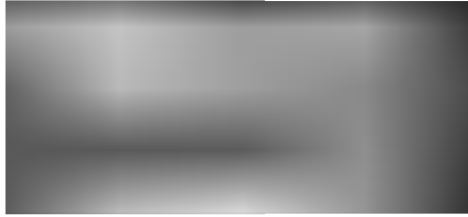

٨. اضغط على الزر ► لبدء البرمجة التلقائية.  
يتم تخزين كافة المحطات التي يمكن استقبالها.

**خيار:** في استراليا: إذا تعذر تحديد اسم لمحطة معينة، يتم تحديد رقم القناة وتخزينه في شكل ---  
--- متبوع برقم محدد، انظر قسم "تحديد اسم محطة" لمعرفة كيفية تحديد اسم لمحطة.

اضغط على الزر **MENU** (القائمة)، لإيقاف البرمجة التلقائية.  
عندما تنتهي عملية البرمجة التلقائية: تظهر قائمة **Programme edit** (تحرير البرامج) على الشاشة. انظر قسم "تحرير البرامج" لتحرير البرنامج المخزن.

٩. اضغط على الزر **TV** (التلفزيون) للعودة إلى وضع المشاهدة العادية.

## القوائم التي تظهر على الشاشة

### تحديد القوائم

1. اضغط على الزر **MENU** (القائمة) ثم على الزر **▲ / ▼** لعرض كافة القوائم.
2. اضغط على الزر **▶** ثم على الزر **▲ / ▼** لتحديد أحد الخيارات من أية قائمة.
3. قم بتغيير إعداد خيار معين في القائمة الفرعية أو القائمة المنسدلة بالضغط على الزر **▶ / ◀**. يمكنك الانتقال إلى قائمة ذات مستوى أعلى بالضغط على الزر **OK** (موافق) والانتقال إلى قائمة فرعية بالضغط على الزر **MENU** (القائمة).

ملاحظة:

في وضع **TV** (التلفزيون)، **AV** (الفيديو)، **S-Video** أو **COMPONENT** (الجهان)، لن يتم عرض قائمة **PC** (الكمبيوتر).  
في وضع **Teletext** (نصوص المعلومات): لا تظهر القوائم.

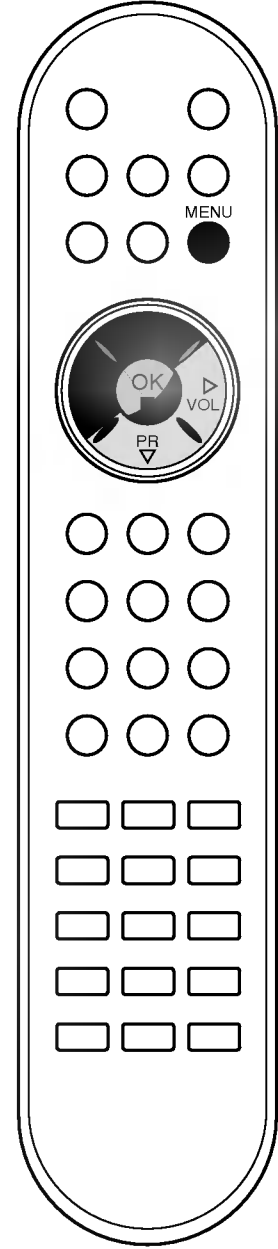
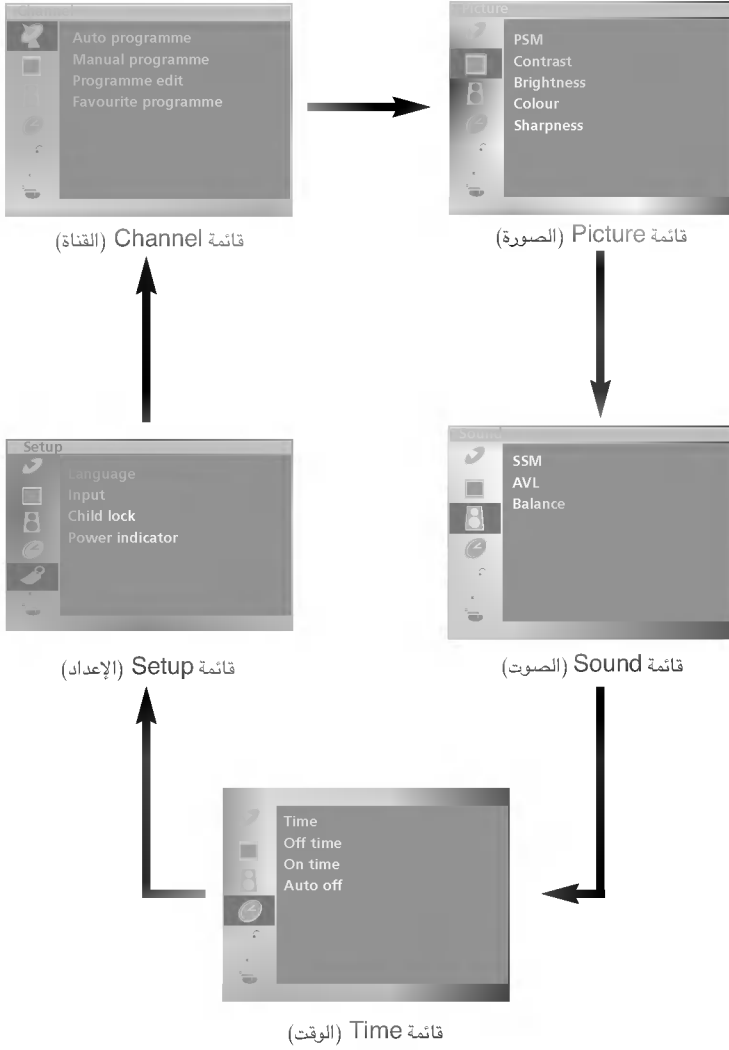

## التشغيل الأساسي

### التشغيل وإيقاف التشغيل

1. اضغط على زر **POWER** (التشغيل)، ▲ / ▼، أو زر **TV** (التلفزيون) أو زر **INPUT** (نخل) أو أزرار الأرقام الموجودة في جهاز التحكم عن بعد لبدء تشغيل التلفزيون.
2. اضغط على زر **POWER** (التشغيل). يتحول الجهاز إلى وضع الانتظار.
3. افصل قابسات التيار الكهربائي لإيقاف تشغيل التلفزيون.

ملاحظة: إذا تم فصل قابس التيار الكهربائي أثناء تشغيل الجهاز: فسيتحول التلفزيون إلى وضع الانتظار أو وضع التشغيل عند إعادة توصيل قابس التيار الكهربائي بمقبس التيار الكهربائي.

### تحديد البرامج

ويمكنك تحديد أحد أرقام البرامج بالضغط على الزر ▲ / ▼ أو أزرار الأرقام.

### ضبط مستوى الصوت

اضغط على الزر ◀ / ▶ لضبط مستوى الصوت.

### العرض السريع

اضغط على الزر **Q. VIEW** (العرض السريع) لعرض آخر البرامج التي كنت تشاهدها.

ملاحظة: تعمل هذه الوظيفة فقط عند ضبط الخيار **Favourite programme** (البرامج المفضلة) على **Off** (إيقاف التشغيل). أما في حالة ضبط هذا الخيار على الوضع **On** (التشغيل): فستحدد كل ضغطة على هذا الزر برنامجاً مفضلاً مخزناً.

### وظيفة كتم الصوت

اضغط على الزر **MUTE** (كتم الصوت). يتم إيقاف تشغيل الصوت ويظهر الرمز . ويمكنك إلغاء هذه الوظيفة بالضغط على الزر **MUTE** (كتم الصوت) أو الزر ◀ / ▶ أو الزر **II** أو الزر **SSM**.

### تحديد لغة العرض على الشاشة

يمكن عرض القائمة على الشاشة باللغة التي تريدها. حدد أولاً اللغة التي تريدها.

1. اضغط على الزر **MENU** (القائمة)، ثم اضغط على الزر ▲ / ▼ لتحديد قائمة **Setup** (الإعداد).

2. اضغط على الزر ▲ / ▼ لتحديد **Language** (اللغة).

3. اضغط على الزر ▶ ثم على الزر ▲ / ▼ لتحديد اللغة التي تريدها. ستظهر كافة الشاشات التي تظهر على الشاشة باللغة المحددة.

4. اضغط على الزر **OK** (موافق).

5. اضغط على الزر **TV** (التلفزيون) للعودة إلى وضع المشاهدة العادية.

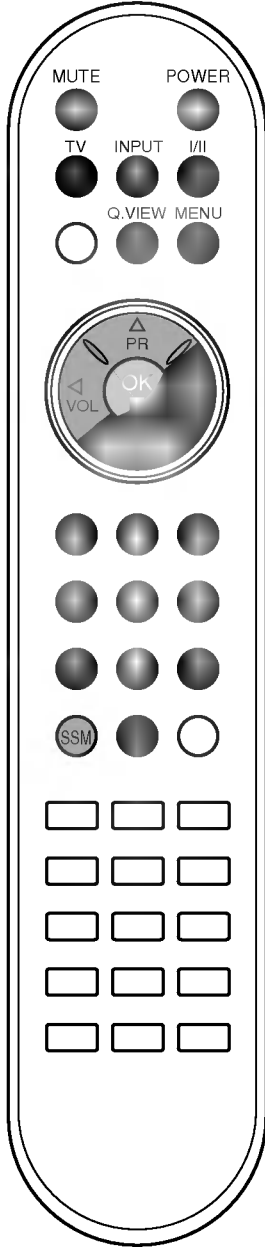

## أماكن ووظائف وحدات التحكم

الجزء الخلفي

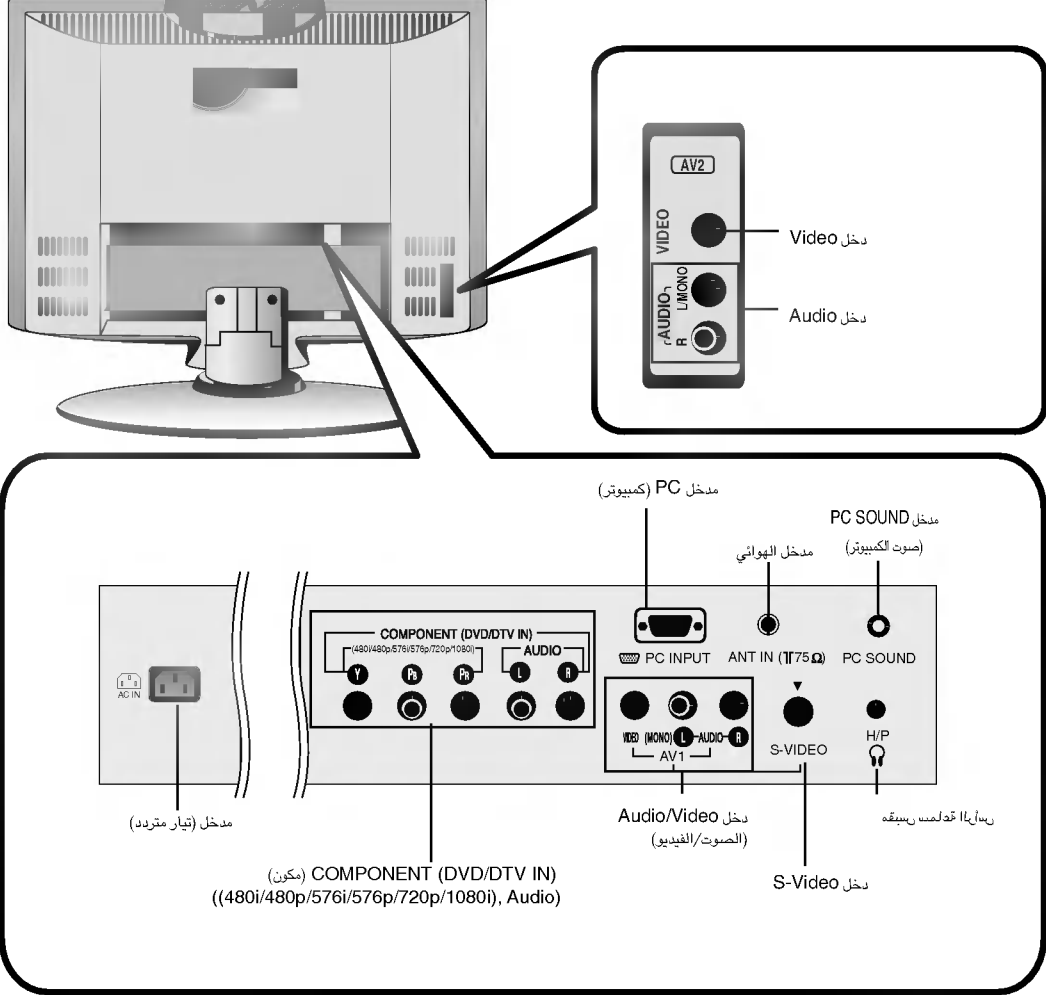



## أماكن ووظائف وحدات التحكم

الجزء الأمامي

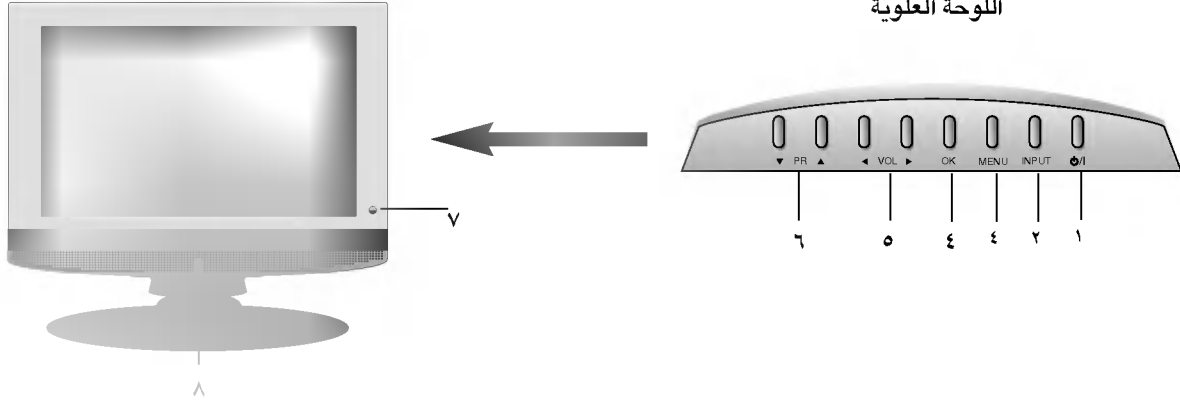

١. زر **ON/OFF** (التشغيل / إيقاف التشغيل) (  $\text{I}$  /  $\text{I}$  )  
يتم من خلاله إعادة الجهاز من وضع الانتظار إلى وضع التشغيل، أو من وضع إيقاف التشغيل إلى وضع الانتظار..
٢. **INPUT** (دخول)  
لاختيار أوضاع التشغيل عن بعد .  
يتم من خلاله إعادة الجهاز من وضع الانتظار إلى وضع التشغيل.
٣. زر **MENU** (القائمة)  
يحدد قائمة معينة.
٤. زر **OK** (موافق)  
يتم من خلاله قبول تحديدك أو بعرض الوضع الحالي.
٥. **◀ / ▶** (زيادة مستوى الصوت/خفض مستوى الصوت)  
يتم من خلاله ضبط مستوى الصوت.  
يتم من خلاله ضبط إعدادات القوائم.
٦. **▼ / ▲** (برنامج للأعلى / للأسفل)  
يحدد برنامجاً أو عنصراً من إحدى القوائم.  
يتم من خلاله إعادة الجهاز من وضع الانتظار إلى وضع التشغيل.
٧. مستشعر التحكم عن بُعد
٨. مؤشر وضع التشغيل/الانتظار  
يضيء باللون البرتقالي في وضع الانتظار.  
يضيء باللون الأزرق عند تشغيل الجهاز.

## أماكن ووظائف وحدات التحكم

### ١١. POWER (التشغيل)

يتم من خلاله إعادة الجهاز من وضع الانتظار إلى وضع التشغيل أو من وضع إيقاف التشغيل إلى وضع الانتظار.

### ١٢. I/II

يتم من خلاله تحديد اللغة أثناء البث ثنائي اللغة.  
يحدد مستوى إخراج الصوت.

### ١٣. MENU (القائمة)

يحدد قائمة معينة.

### ١٤. PSM (ذاكرة حالة الصورة)

تم من خلاله استدعاء إعداد الصورة المفضل لديك.

### ١٥. TELETEXT BUTTONS (أزرار وظيفة نصوص المعلومات)

تستخدم هذه الأزرار لوظيفة نصوص المعلومات.  
للحصول على مزيد من التفاصيل، ارجع إلى قسم "نصوص المعلومات".

**الأزرار الملونة:** تستخدم هذه الأزرار لوظيفة نصوص المعلومات فقط (للطرازات التي تدعم وظيفة TELETEXT (نصوص المعلومات) فقط)، أو تستخدم لتحرير البرامج.

### تركيب البطاريات

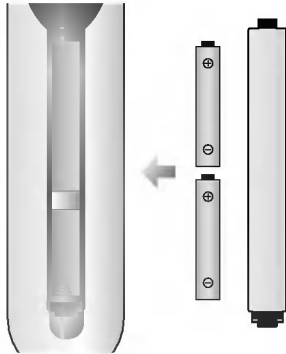

تعمل وحدة التحكم عن بعد بطاقة بطاريتين من النوع شششش. لإدخال البطاريتين: اقلب جهاز التحكم عن بُعد رأساً على عقب وأزح غطاء البطاريات. قم بتركيب البطاريتين متبعاً اتجاه رمزي (+ و-) الموجودين في مكان البطاريات.

**ملاحظة:** لتفادي التلف الذي ينجم عن تسرب محتوى البطارية المحتمل: أخرج البطاريتين إذا كنت لا تريد استخدام جهاز التحكم عن بعد لفترة زمنية طويلة.

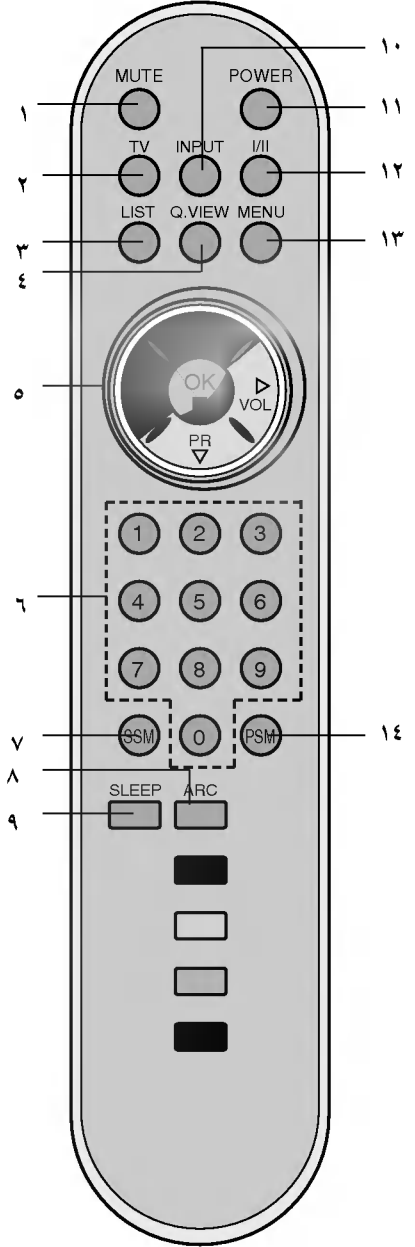

(دون استخدام ميزتي TELETEXT)

## أماكن ووظائف وحدات التحكم

يمكن التحكم في كافة وظائف التلفزيون باستخدام جهاز التحكم عن بُعد. ويمكن أيضاً ضبط بعض الوظائف بالضغط على الأزرار الموجودة على لوحة التحكم الجانبية بالتلفزيون. يمكن لجهاز التحكم عن بُعد المرفق بهذا الجهاز فقط تشغيل هذا التلفزيون.

### جهاز التحكم عن بُعد

قبل شروعه في استخدام جهاز التحكم عن بُعد: يرجى تركيب البطاريات. انظر الصفحة التالية.

١. **MUTE (كتم الصوت)**  
يتم من خلاله تشغيل الصوت أو إيقاف تشغيله
٢. **TV (التلفزيون)**  
يحدد وضع TV (التلفزيون).  
يتم من خلاله إزالة القائمة من على الشاشة.  
يتم من خلاله إعادة الجهاز إلى وضع التشغيل من وضع الانتظار.
٣. **LIST (سرد)**  
يعرض جدول البرامج.
٤. **Q. VIEW (العرض السريع)**  
يعود إلى آخر برنامج تم مشاهدته.
٥. **▲ / ▼ (للانتقال برنامج للأعلى / للأسفل)**  
يحدد برنامجاً أو عنصراً من إحدى القوائم.  
يتم من خلاله إعادة الجهاز إلى وضع التشغيل من وضع الانتظار.  
**◀ / ▶ (زيادة مستوى الصوت/خفض مستوى الصوت)**  
يتم من خلاله ضبط مستوى الصوت.  
يتم من خلاله ضبط إعدادات القوائم.  
**OK (موافق)**  
يتم من خلاله قبول التحديد المطلوب، أو عرض الوضع الحالي.
٦. **أزرار الأرقام**  
يتم من خلال أي زر منها إعادة الجهاز إلى وضع التشغيل من وضع الانتظار، وتحديد برنامج معين.
٧. **SSM (ذاكرة حالة الصوت)**  
يتم من خلاله استدعاء إعداد الصوت المفضل لديك.
٨. **ARC (اختياري)**  
يحدد تنسيق الصورة المفضل لديك.
٩. **SLEEP (النوم)**  
يتم من خلاله ضبط موقت النوم.
١٠. **INPUT (دخول)**  
يتم من خلاله إعادة الجهاز إلى وضع التشغيل من وضع الانتظار.  
عند الضغط على هذا الزر مرة واحدة، سيتم عرض مصدر دخل OSD على الشاشة كما هو موضح. اضغط على زر ▲ / ▼ ثم زر OK (موافق) لاختيار مصدر الدخل المطلوب (TV (التلفاز)، AV1 (الصوت الفيديو ١)، AV2 (الصوت الفيديو ٢)، S-video، Component (مكون ١) أو PC.

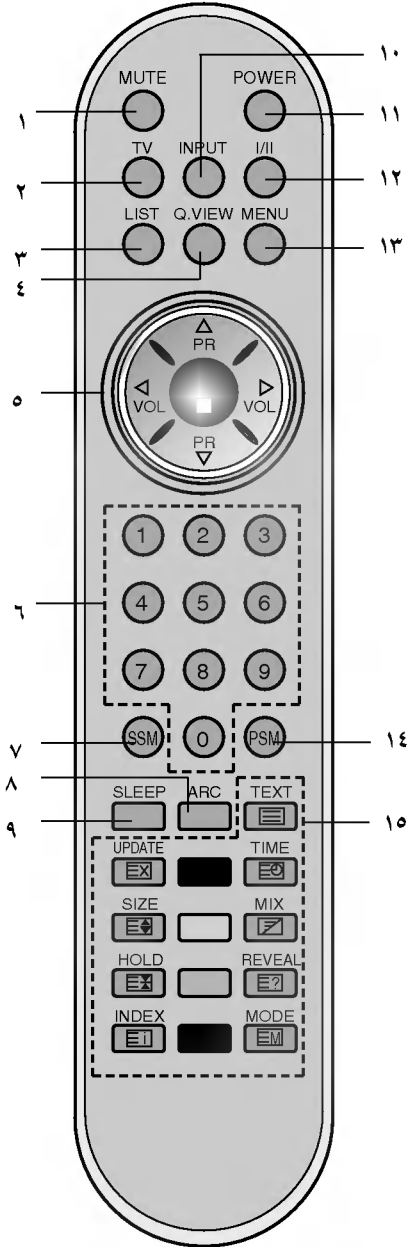

(بواسطة استخدام ميزتي TELETEXT)

## التركيب

### ضبط موضع الشاشة

اضبط موضع اللوحة بعدة طرق مختلفة حتى تصل إلى الموضع الأمثل الذي يناسبك.

• نطاق الإمالة

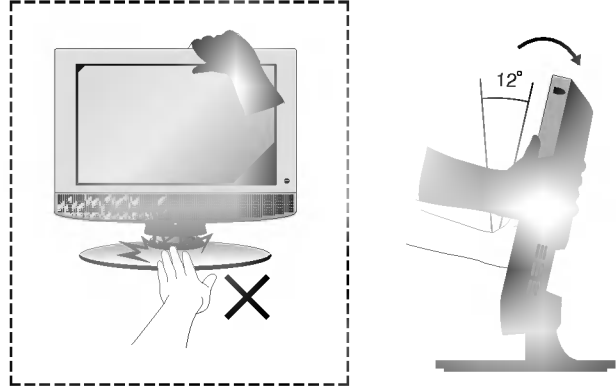

احرص على عدم ضغط اليدين لأسفل عند إمالة الشاشة.

### المكان

ضع التلفزيون في مكان بحيث لا تتعرض فيه الشاشة للضوء الساطع أو لأشعة الشمس بشكل مباشر. يجب الحرص على ألا يتعرض التلفزيون لأي اهتزاز دون داع، أو للرطوبة أو للاتربة أو لأي مصدر للحرارة. يرجى أيضاً التأكد من وضع التلفزيون في مكان جيد التهوية. لا تقم بتغطية فتحات التهوية الموجودة بالغطاء الخلفي.

إذا أردت تثبيت التلفزيون على رف معلق على الحائط: فقم بتثبيت واجهة رف التعليق المتوافق مع المعيار VESA (أجزاء اختيارية) بالجزء الخلفي من التلفزيون.

إذا كنت بصدد تثبيت التلفزيون في رف التعليق على الحائط (أجزاء اختيارية)، فاربطه بعناية لئلا يسقط.

## التركيب

### تركيب على قاعدة سطح المكتب

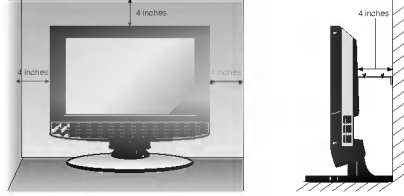

للحصول على التهوية الملائمة، اترك فراغاً بمقدار أربع بوصات من كل جانب ومن الجدار أيضاً.

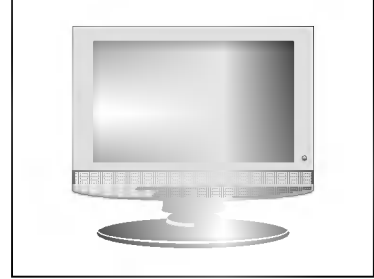

### توصيل التلفزيون

١. قم بتوصيل كابل الهوائي بالمقبس الذي يحمل العلامة  $75\Omega$  على الجزء الخلفي. يجب استخدام هوائي خارجي للحصول على أفضل استقبال.

٢. لتوصيل جهاز إضافي؛ انظر قسم توصيل الأجهزة الخارجية.

٣. قم بتوصيل سلك التيار.

ملاحظة: قد يختلف هذا العرض عن الجهاز الذي تستخدمه إلى حد ما.

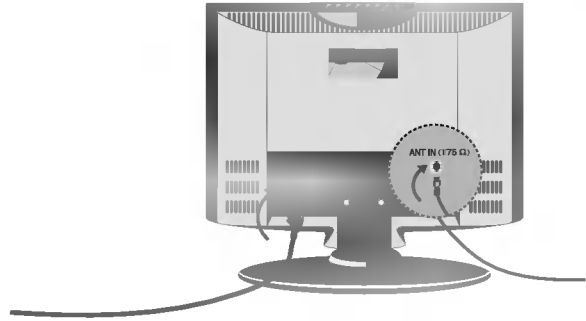

## التركيب

### فك طي قاعدة الحامل

١. ضع الجهاز على وسادة أو قطعة قماش ناعمة بحيث يكون الجزء الأمامي منه متجهاً لأسفل.
  ٢. اضغط على زر التحرير الموجود داخل الحامل، واسحب الحامل للخارج بقوة بيديك.
- ملاحظة: قد يختلف هذا العرض عن الجهاز الذي تستخدمه إلى حد ما.

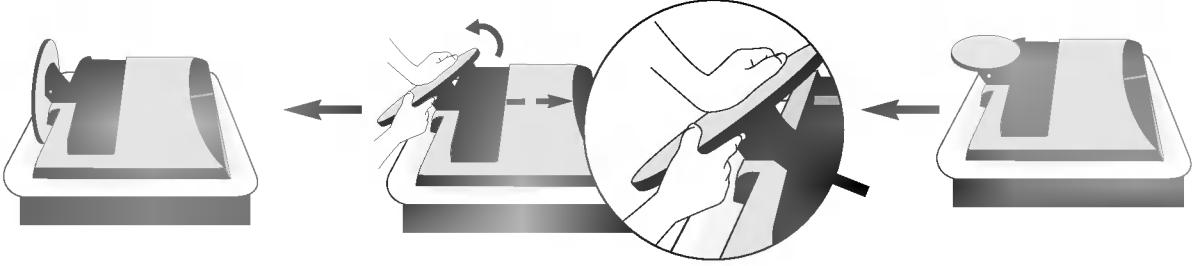

لن يتحرك الحامل ما لم تضغط على زر التحرير.

### التعليق على الجدار: التثبيت الأفقي

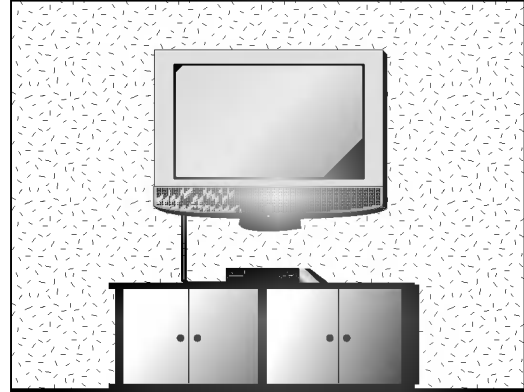
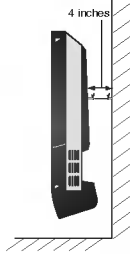
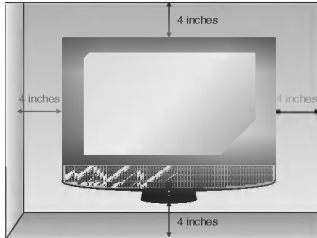

للحصول على التهوية الملائمة، اترك فراغاً بمقدار أربع بوصات من كل جانب ومن الجدار أيضاً. يمكن الحصول على المعلومات التفصيلية المتعلقة بعملية التثبيت من التاجر، انظر التركيب الاختياري للرف المائل المثبت على الجدار و "دليل الإعداد".

## المحتويات

٣	التركيب
٦	أماكن ووظائف وحدات التحكم جهاز التحكم عن بعد تركيب البطاريات / الجزء الأمامي / اللوحة العلوية / الجزء الخلفي
١٠	التشغيل الأساسي التشغيل وإيقاف التشغيل / تحديد البرامج ضبط مستوى الصوت/ العرض السريع وظيفة كتم الصوت تحديد لغة العرض على الشاشة
١١	القوائم التي تظهر على الشاشة تحديد القوائم
١٢	ضبط محطات التلفزيون توليف البرامج تلقائياً توليف البرامج يدوياً تعيين اسم محطة تحرير البرامج البرامج المفضلة استدعاء جدول البرامج
١٧	ضبط الصورة PSM (ذاكرة حالة الصورة) ضبط الصورة تنسيق الصورة
١٩	ضبط الصوت SSM (ذاكرة حالة الصوت) ضبط الصوت / استقبال استريو / ثنائي استقبال NICAM / تحديد إخراج الصوت
٢١	قائمة TIME (الوقت) Clock (الساعة) / وقت التشغيل / إيقاف التشغيل إيقاف التشغيل تلقائياً / مؤقت النوم
٢٢	وظائف أخرى أوضاع TV (التلفزيون) وAV (الفيديو) وPC (الكمبيوتر) ميزة التامين ضد عبث الأطفال / Power indicator (مؤشر التشغيل)
٢٥	Teletext (نصوص المعلومات) التشغيل / إيقاف التشغيل نظام النص SIMPLE (بسيط) / نص TOP (علوي) FASTEXT (النص السريع) / وظائف خاصة لنصوص المعلومات
٢٧	توصيل الأجهزة الخارجية مقبس الهوائي مقابس منافذ Video/Audio (الصوت / الفيديو) مقابس منافذ (S-Video) Audio/S-Video مقابس إدخال DVD / قابسات منفذ DTV مقبس منفذ سماعة الرأس
٢٩	توصيل الكمبيوتر مقبس منفذ الكمبيوتر إعداد الكمبيوتر
٣١	قائمة مراجعة استكشاف الأخطاء وإصلاحها
٣٢	مواصفات المنتج



# تلفاز LCD

كتيب الإرشادات للمالك

الطراز\* 23LC1R



يرجى قراءة دليل المعلومات المرفق قبل قراءة هذا الدليل وتشغيل الجهاز.

به لإستخدامه في المستقبل.

قم بتسجيل رقم موديل الجهاز ورقم مسلسل الجهاز وجهة صنع الجهاز.

عندما تحتاج للصيانة، أنظر الملصق المرفق على الغطاء الخلفي وقم بإعطاء المعلومات المدونة عليه للبائع.

P/NO : 38289U0492H(0607-REV01)

Printed in Korea