

# LCD-TV | PLASMA-TV BRUKERHÅNDBOK

## LCD-TV MODELLER

37LC2R\*  
42LC2R\*  
37LC25R\*  
42LC25R\*  
37LC3R\*  
42LC3R\*  
32LB2R\*  
37LB2R\*  
42LB2R\*  
47LB2R\*

## PLASMA-TV MODELLER

42PC1R\*  
42PC3R\*  
50PC1R\*

Les denne brukerhåndboken nøye før du begynner å bruke skjermen.

Ta vare på den for senere bruk.

På skjermens bakside finner du modell- og serienummeret som du kan vise til forhandleren om skjermen trenger service. Noter serienummeret nedenfor.



# TILBEHØR

Kontroller at tilbehøret nedenfor følger med TV-apparatet. Hvis noe av tilbehøret mangler, må du kontakte forhandleren der du kjøpte produktet.



Brukerhåndbok



batterier



Fjernkontroll



Strømledning



**Klut**  
Tørk av skjermen med kluten.  
(tilvalgsmulighet)



2 veggbraketter



2 øyebolter



2 bolter for stativmontering  
(Se side. 12)  
Denne funksjonen er ikke tilgjengelig  
i alle land.



2 TV-braketter  
2 veggbraketter



**Kabelholder**  
Ordne ledningene med  
kabelholderen.



2 bolter



**37/42LC2R\*, 37/42LC25R\*,  
32/37/42/47LB2R\***



**Kabelsamler**

# INNHOLD

Tilbehør .....	1
----------------	---

## INTRODUKSJON

KONTROLLER / KOBLINGSALTERNATIV .....	4-9
Tastefunksjoner på fjernkontrollen/ Installere batterier .....	10-11

## MONTERING

Folde ut stativsockelen .....	12
GRUNNLEGGENDE KOBLING / SLIK FJERNER DU KABELSAMLEREN / Dreiesokkel .....	13-14
Slik fester du apparatet forsvarlig til veggen.	15
MONTERING AV STATIV .....	16

## KOBLINGER OG OPPSETT

Antennetilkobling .....	17
Oppsett med videospiller .....	18-19
Tilkobling av eksternt utstyr .....	20
DVD-oppsett .....	21-22
Oppsett av TV-boksen .....	23-24
Oppsett med PC .....	25-27
SLÅ PÅ TV-EN .....	28-29

## SPESIELLE FUNKSJONER

PIP (Picture-In-picture – Bilde i bilde) / DW (Double Window – Dobbeltvindu) / POP .....	
Se på PIP / Double Windows / POP .....	30
Valg av program for underbilde .....	30
Innsignalkildevalg for underbilde .....	30
Justering av størrelse på underbilder (bare i PIP-modus) .....	30
Flytte underbildet (bare i PIP-modus) .....	31
Justerer PIP-transparens (bare i PIP-modus) .....	31
Bytte mellom hoved- og underbilder .....	31
POP (bilde-på-bilde: kanalsøk) .....	31
Teletekst	
For å slå teletekst på/av .....	32
SIMPLE teletekst .....	32
TOP-tekst .....	33
FASTEXT teletekst .....	33
Brytere for betjening av spesielle teletekstfunksjoner .....	33

SKJERM MENYVALG OG -JUSTERING .....	34
-------------------------------------	----

## Stille inn TV-stasjoner

Automatisk kanalsøking og lagring .....	35
Manuell kanalsøking og lagring .....	36
Fininnstilling .....	37
Programmering av stasjonsnavn .....	38
Booster (kun visse modeller) .....	39
Redigering av forvalgsnummer/TV-kanal .....	40
FAVORITTKANAL .....	41
Stasjonsoversikten .....	42

## Bildemenyalternativer

PSM (Bildeinnstilling i Minnet) Bildeminne ..	43
Bildejustering (PSM-Brukeralternativ) .....	44
CSM (Lagret fargestatus) .....	45
Manuell fargetemperaturkontroll (CSM – Brukeralternativ) .....	46
<b>XD</b> Funksjon .....	47
AVANSERT .....	48
Tilbakestille .....	49

## Lydmenyalternativer

SSM (Lagret lydstatus) .....	50
Lydfrekvensjustering (SSM – Brukeralternativ) .....	51
AVL (Auto Volume Leveler–Jevnt lydnivå) .....	52
Balansejustering .....	52
Høytaler .....	53
Stereo/mono og tospråklig (Dual) lydmottaking .....	54
NICAM lydmottaking .....	55
Valg av venstre (L) / høyre (R) lydkanal .....	55

## Tidsmenyalternativer

Stille inn klokken .....	56
På/av tid .....	57
Automatisk hvilemodus .....	58
Tidsinnstilt avslag .....	59

## Spesialmenyalternativer

Barnesikring .....	60
ISM (Image Sticking Minimization) metode (tilvalgsmulighet) .....	61
Lav effekt (tilvalgsmulighet) .....	62
XD Demo .....	62

## Skjermmenyalternativer

AUTOKONFIGURERING (bare RGB [PC]-modus) .....	63
Manuell konfigurering .....	64
STILLE BILDEFORMATET .....	65-66
VELGE BRED VGA/XGA/UXGA-MODUS .....	67
INITIALISERE (Tilbakestill til opprinnelige fabrikkinnstillinger) .....	67

Programmere	
Programmere fjernkontrollen .....	68
Programmeringskoder .....	69-70
Sjekkliste for feilsøking .....	71-72
VEDLIKEHOLD .....	73
PRODUKTSPEKIFIKASJONER .....	74-76

# INTRODUKSJON

## KONTROLLER

Denne håndboken forklarer funksjonene som finnes på 42/50PC1R\* -TV-modeller.

- Dette er en forenklet fremstilling av et frontpanel. Det som vises her, er kanskje ikke helt likt TV-apparatet ditt.

### Frontpanelkontroller

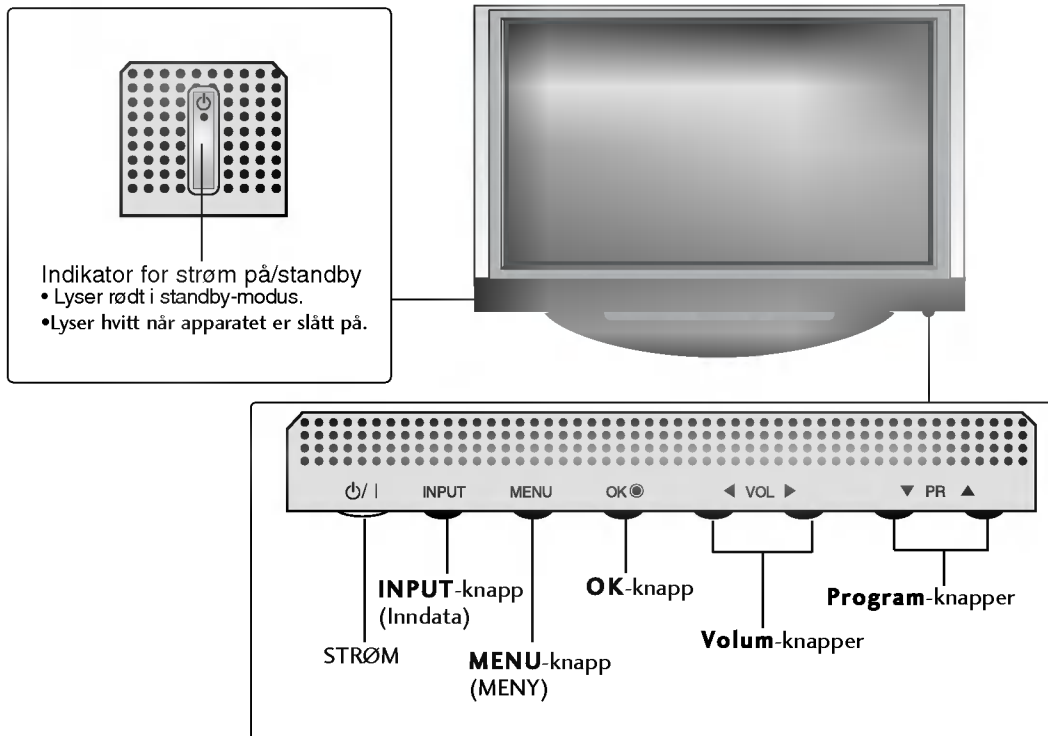

Denne håndboken forklarer funksjonene som finnes på 42PC3R\*-TV-modeller.

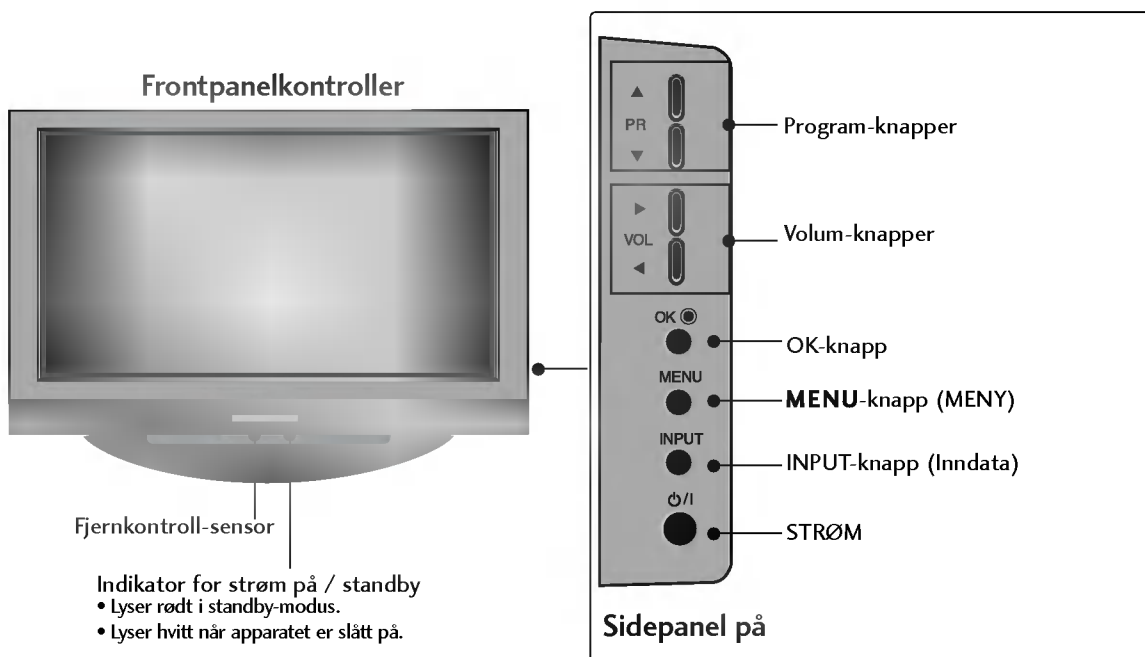

Denne håndboken forklarer funksjonene som finnes på **32/37/42/47LB2R\*** -TV-modeller.

- Dette er en forenklet fremstilling av et frontpanel. Det som vises her, er kanskje ikke helt likt TV-apparatet ditt.

## Frontpanelkontroller

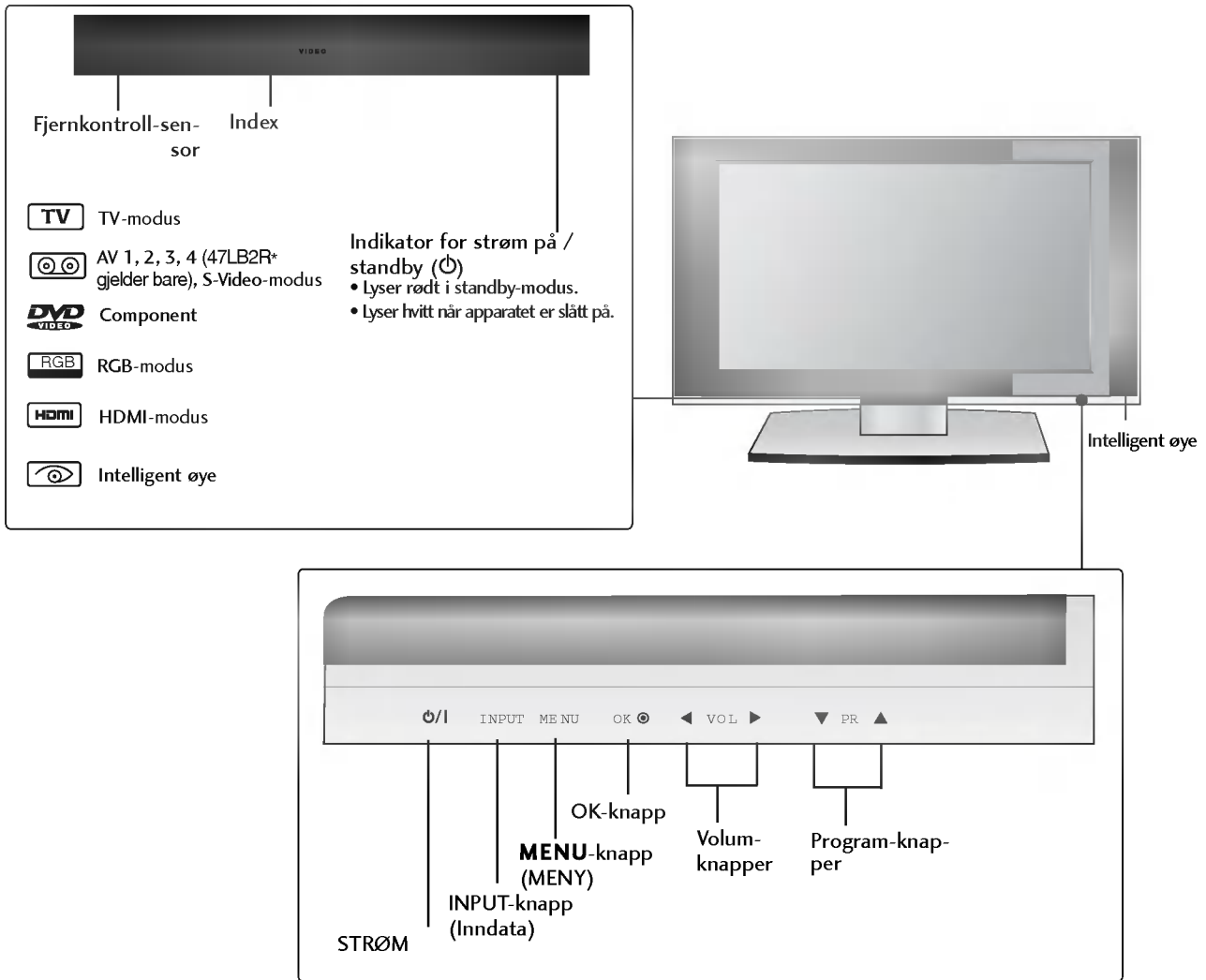

# INTRODUKSJON

## KOBLINGSALTERNATIV

Dette er en bakpanel på 42/50PC1R\*- og 42PC3R\*-TV-modeller.

### Koblingspanel bak

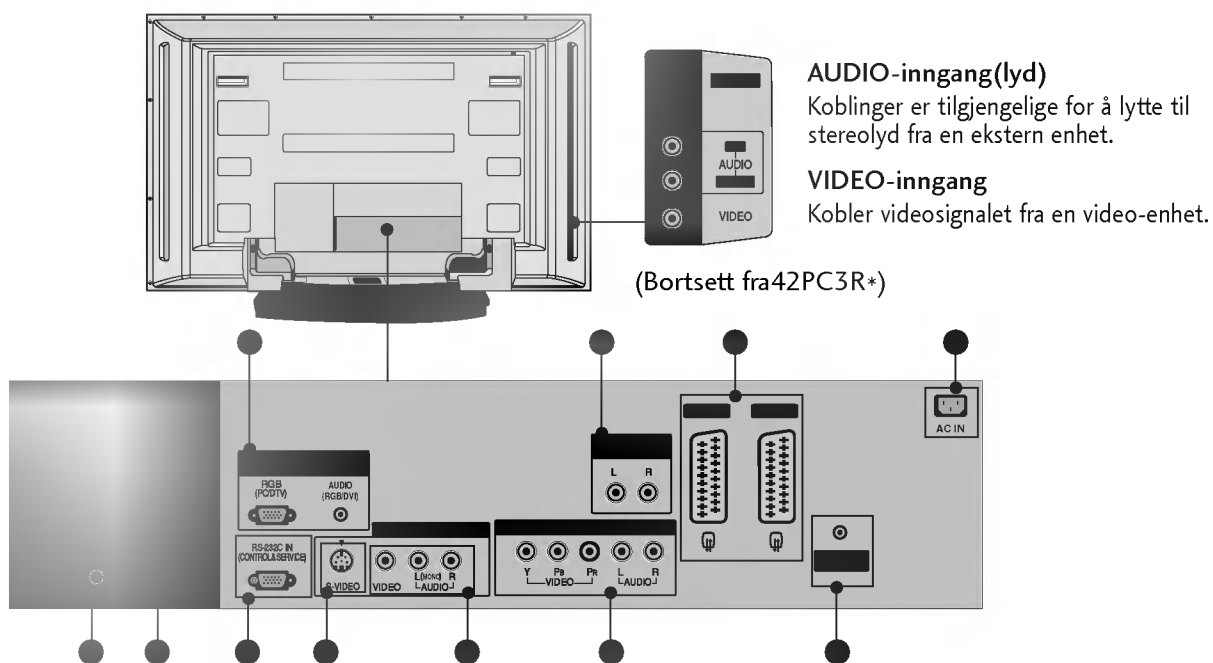

- **RGB/Lyd-inngang**  
Koble skjermutgangen fra en PC til riktig inngangsport.
- **Variabel lydutgang**  
Koble til en ekstern forsterker eller tilføy en subwoofer til surround-anlegget.
- **Euro Scart-kontakt (AV1/AV2)**  
Koble til scart-inngangen eller -utgangen til disse kontaktene fra en ekstern enhet.
- **Kontakt for strømledning**  
Denne TV-en fungerer på vekselstrøm. Spenningen vises på Spesifikasjoner-siden. Prøv aldri å bruke TV-en på likestrøm.
- **Fjernkontrollport**
- **HDMI-inngang**  
Koble et HDMI-signal til HDMI IN. Koble DVI-signal (Video) til HDMI/DVI-porten med DVI til HDMI-kabel.
- **RS-232C INNGANGSPORT (KONTROLL/SERVICE)**  
Koble serieporten på fjernkontrollenhetene til RS-232C-kontakten.
- **S-Video-inngang**  
Koble S-Video ut fra en S-VIDEO-enhet.
- **Audio/Video-inngang (lyd/video)**  
Koble audio/video-utgangen til disse kontaktene fra en ekstern enhet.
- **Komponentinngang**  
Koble en komponents video-/audioinngang til disse kontaktene.
- **Antenneinngang**



Dette er en bakpanel på 32/37/42/47LB2R\*-TV-modeller.

## Koblingspanel bak

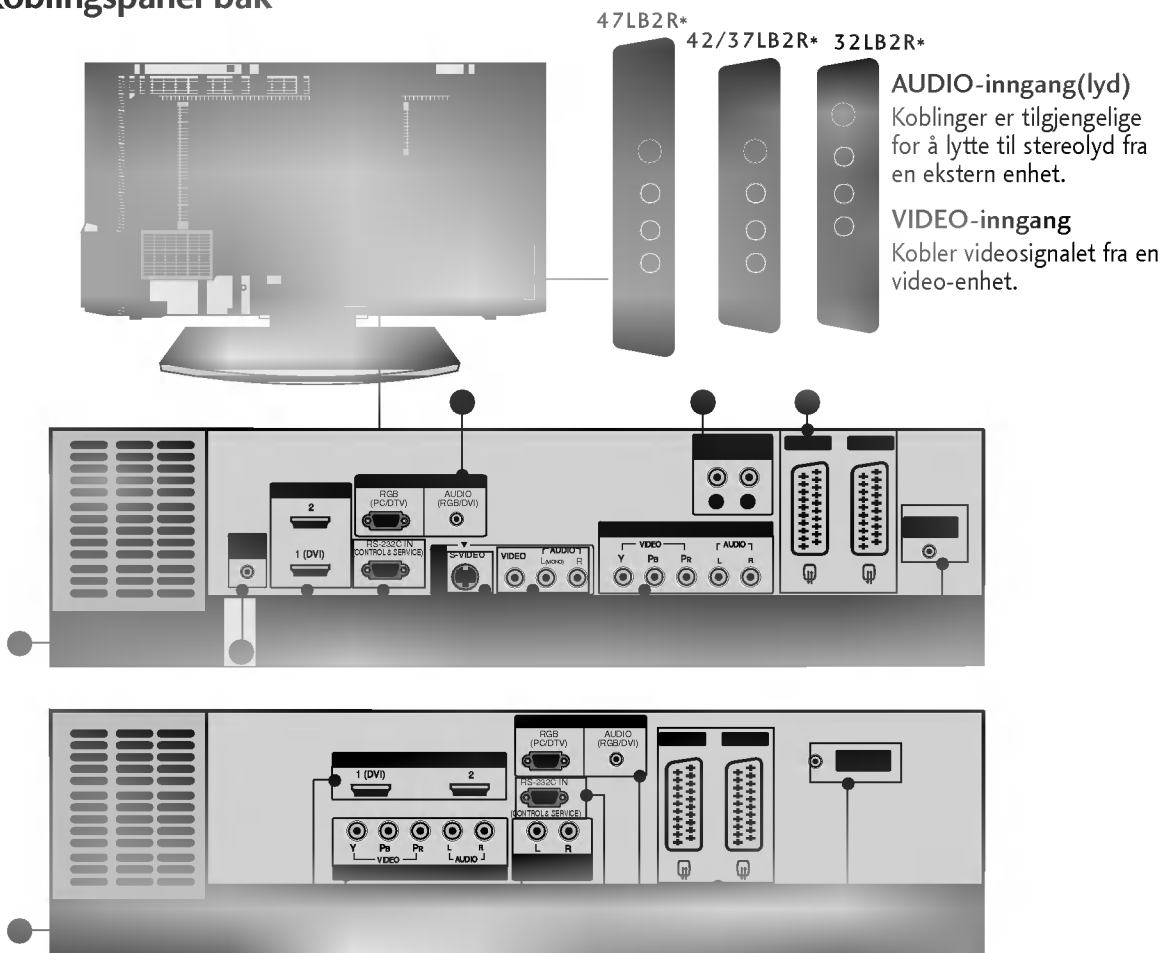

**AUDIO-inngang(lyd)**  
Koblinger er tilgjengelige for å lytte til stereolyd fra en ekstern enhet.

**VIDEO-inngang**  
Kobler videosignalet fra en video-enhet.

- **RGB/Lyd-inngang**  
Koble skjermutgangen fra en PC til riktig inngangsport.
- **Variabel lydutgang**  
Koble til en ekstern forsterker eller tilføy en subwoofer til surround-anlegget.
- **Euro Scart-kontakt (AV1/AV2)**  
Koble til scart-inngangen eller -utgangen til disse kontaktene fra en ekstern enhet.
- **Kontakt for strømledning**  
Denne TV-en fungerer på vekselstrøm. Spenningen vises på Spesifikasjoner-siden. Prøv aldri å bruke TV-en på likestrøm.
- **Fjernkontrollport**
- **HDMI-inngang**  
Koble et HDMI-signal til HDMI IN.  
Koble DVI-signal (Video) til HDMI/DVI-porten med DVI til HDMI-kabel.
- **RS-232C INNGANGSPORT (KONTROLL/SERVICE)**  
Koble serieporten på fjernkontrollenhetene til RS-232C-kontakten.
- **S-Video-inngang**  
Koble S-Video ut fra en S-VIDEO-enhet.
- **Audio/Video-inngang (lyd/video)**  
Koble audio/video-utgangen til disse kontaktene fra en ekstern enhet.
- **Komponentinngang**  
Koble en komponents video-/audioinngang til disse kontaktene.
- **Antenneinngang**

# INTRODUKSJON

## KONTROLLER

Denne håndboken forklarer funksjonene som finnes på **37/42LC2R\***, **37/42LC25R\***, **37/42LC3R\***-TV-modeller.

- Dette er en forenklet fremstilling av et frontpanel. Det som vises her, er kanskje ikke helt likt TV-apparatet ditt.

<Frontpanelkontroller  
37/42LC2R\*, 37/42LC25R\*>

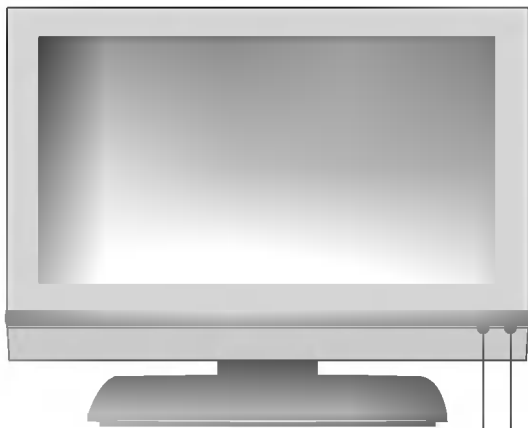

Fjernkontroll-sensor

Indikator for strøm på / standby  
• Lyser rødt i standby-modus.  
• Lyser hvitt når apparatet er slått på.

<Frontpanelkontroller  
37/42LC3R\*>



Fjernkontroll-sensor

Indikator for strøm på / standby  
• Lyser rødt i standby-modus.  
• Lyser hvitt når apparatet er slått på.

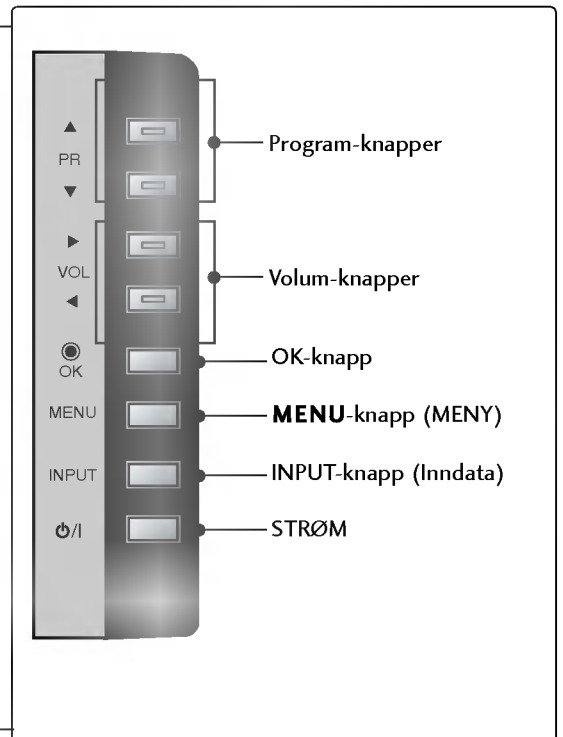

# TILKOBLINGSALTERNATIVER

Dette er et bakpanel på 37/42LC2R\*, 37/42LC25R\*, 37/42LC3R\*-TV-modeller.

## Koblingspanel bak

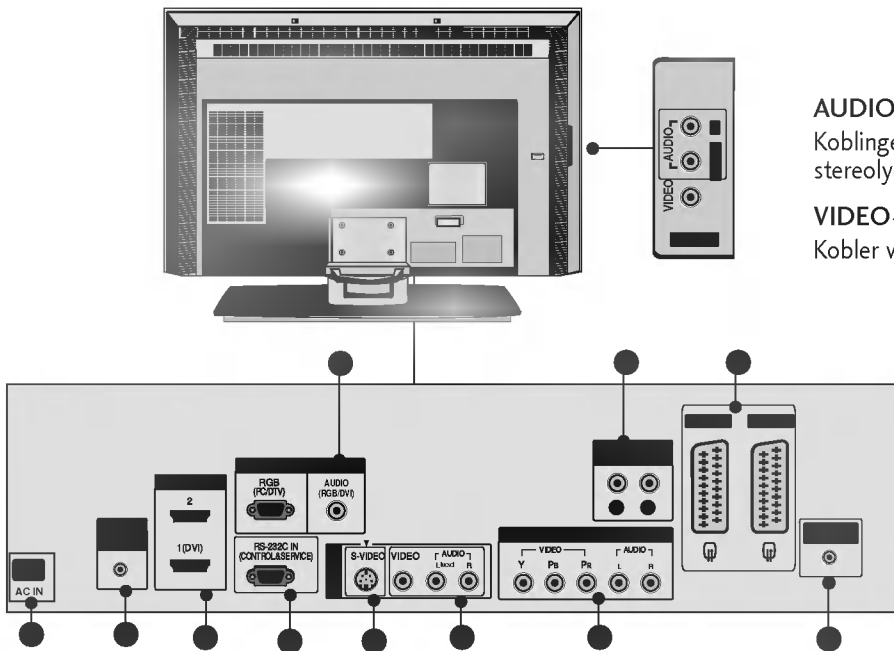

### AUDIO-inngang (lyd)

Koblinger er tilgjengelige for å lytte til stereolyd fra en ekstern enhet.

### VIDEO-inngang

Kobler videosignalet fra en video-enhet.

- **RGB/Lyd-inngang**  
Koble skjermutgangen fra en PC til riktig inngangsport.
- **Variabel lydutgang**  
Koble til en ekstern forsterker eller tilføy en subwoofer til surround-anlegget.
- **Euro Scart-kontakt (AV1/AV2)**  
Koble til scart-inngangen eller -utgangen til disse kontaktene fra en ekstern enhet.
- **Kontakt for strømledning**  
Denne TV-en fungerer på vekselstrøm. Spenningen vises på Spesifikasjoner-siden. Prøv aldri å bruke TV-en på likestrøm.
- **Fjernkontrollport**
- **HDMI-inngang**  
Koble et HDMI-signal til HDMI IN.  
Koble DVI-signal (Video) til HDMI/DVI-porten med DVI til HDMI-kabel.
- **RS-232C INNGANGSPORT (KONTROLL/SERVICE)**  
Koble serieporten på fjernkontrollenhetene til RS-232C-kontakten.
- **S-Video-inngang**  
Koble S-Video ut fra en S-VIDEO-enhet.
- **Audio/Video-inngang (lyd/video)**  
Koble audio/video-utgangen til disse kontaktene fra en ekstern enhet.
- **Komponentinngang**  
Koble en komponents video-/audioinngang til disse kontaktene.
- **Antenneinngang**

## TASTEFUNKSJONER PÅ FJERNKONTROLLEN

<p><b>POWER (Av/på)</b> Slår apparatet på fra standby-modus eller av til standby-modus.</p> <p><b>TV-INNGANG</b> Roterer inngangsmodus mellom inngangskildene <b>AV1</b>, <b>AV2</b>, <b>S-Video2</b> (Bortsett fra 32/37/42LB2R*), <b>AV3</b>, <b>AV4</b> (Bortsett fra 42PC3R*, 32/37/42LB2R*), <b>Component</b>, <b>RGB</b>, <b>HDMI1/DVI</b> eller <b>HDMI 2</b>. Skjermen går tilbake til forrige TV. Slår apparatet på fra standby-modus.</p> <p><b>INPUT (INNDATA)</b> Hvis du trykker på knappen én gang, vil skjermvisningen for inndatakilden vises på skjermen, som vist. Trykk <b>▲/▼</b>-knappen, og bruk deretter <b>OK</b>-knappen til å velge ønsket inndatakilde (<b>TV</b>, <b>AV1</b>, <b>AV2</b>, <b>S-Video2</b> (Bortsett fra 32/37/42LB2R*), <b>AV3</b>, <b>AV4</b> (Bortsett fra 42PC3R*, 32/37/42LB2R*), <b>Component</b>, <b>RGB</b>, <b>HDMI1/DVI</b> eller <b>HDMI 2</b>).</p>	
<p><b>ARC (Bildeformat)</b> Velger ønsket bildeformat.</p> <p><b>Justering av skarphet</b> Justerer skjermens skarphet. Den går tilbake til standardinnstillingene ved å endre moduskilde.</p>	
<p><b>PIP</b> Skifter undervinduet mellom modiene PIP, DW, POP (kun visse modeller) eller av.</p> <p><b>SIZE</b> justerer størrelsen på underbildet.</p> <p><b>POSITION</b> flytter underbildet i retningen.</p> <p><b>PIP PR - / +</b> velger program for underbildet.</p> <p><b>SWAP (Bytt)</b> Skifter mellom hoved-/underbilder i PIP/Twin-bildemodus/POP.</p> <p><b>PIP INPUT</b> Brukes til å velge signalkilde for underbilde i PIP/Twin-bildemodus.</p> <p><b>FARGEDE KNAPPER</b> Disse knappene brukes for tekst-TV. (bare <b>TELETEXT</b>-modeller) eller <b>Programme edit</b> (Programredigering).</p>	
<p><b>Kontrollknapper for VIDEO/DVD</b> Brukes til å betjene enkelte videospillere eller DVD-spillere når DVD- eller VCR-modusknappen er valgt.</p>	
<p><b>EXIT (Avslutt)</b> Går tilbake til TV-modus fra hvilken som helst meny.</p> <p><b>LIST</b> viser programtabellen.</p> <p><b>MENU (Meny)</b> Velger en meny.</p> <p><b>I/II</b> Velger lyd kvalitet.</p> <p><b>SLEEP</b> Stiller inn hvilemodus.</p>	

<b>MODE (MODUS)</b>	Velger bruksmodi for fjernkontrollen.
<b>TELETEXT-knapper (TEKST-TV)</b>	Disse knappene brukes for tekst-TV. Se delen 'Tekst-TV' for mer informasjon.
<b>THUMBSTICK</b>	Med denne kan du navigere gjennom skjermmenyene og justere systeminnstillingene slik du ønsker.
<b>OK</b>	Går tilbake til TV-modus fra hvilken som helst meny.
<b>VOLUM OPP /NED</b>	Justerer volumet.
<b>Q.VIEW (Hurtigvisning)</b>	Går tilbake til programmet som du så på sist.
<b>MUTE (Demp)</b>	Slår lyden på eller av.
<b>PROGRAM OPP /NED</b>	Velger et program.
<b>Talltaster 0-9</b>	Velger et program. Velger nummererte alternativer i en meny.
<b>FAV</b>	Viser det valgte favorittprogrammet.
* BRYTERE UTEN FUNKSJON	

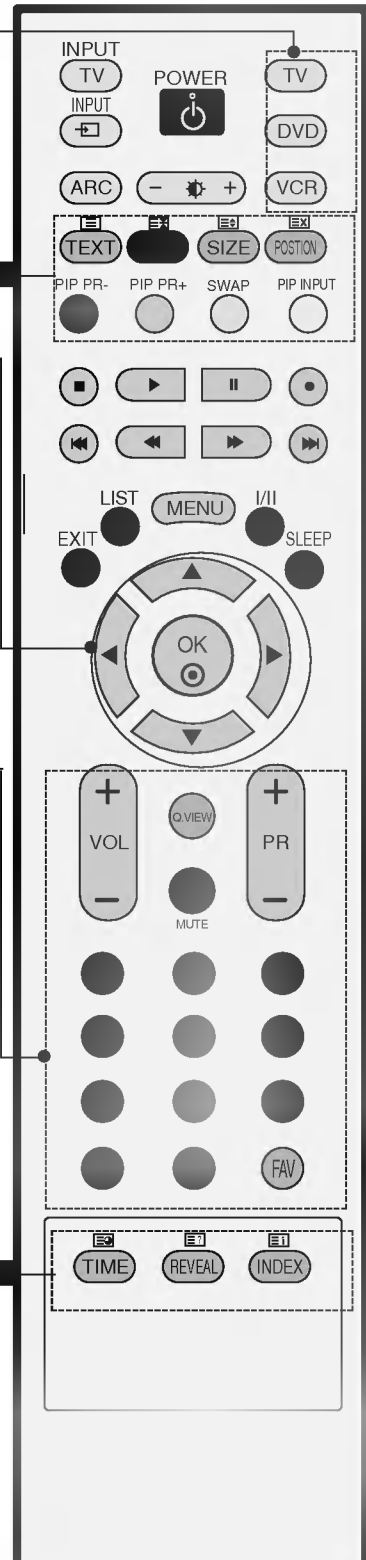

## INSTALLERE BATTERIER

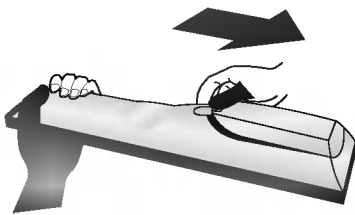

- Åpne dekelet for batterirom-met på baksiden.
- Sett inn to 1,5V AA-batterier med riktig polaritet (+ til +, - til -). Ikke bland gamle eller brukte batterier med nye.

# MONTERING

## FOLDE UT STATIVSOKKELEN (42PC1R\*, 42PC3R\*)

- Denne funksjonen er ikke tilgjengelig i alle land.

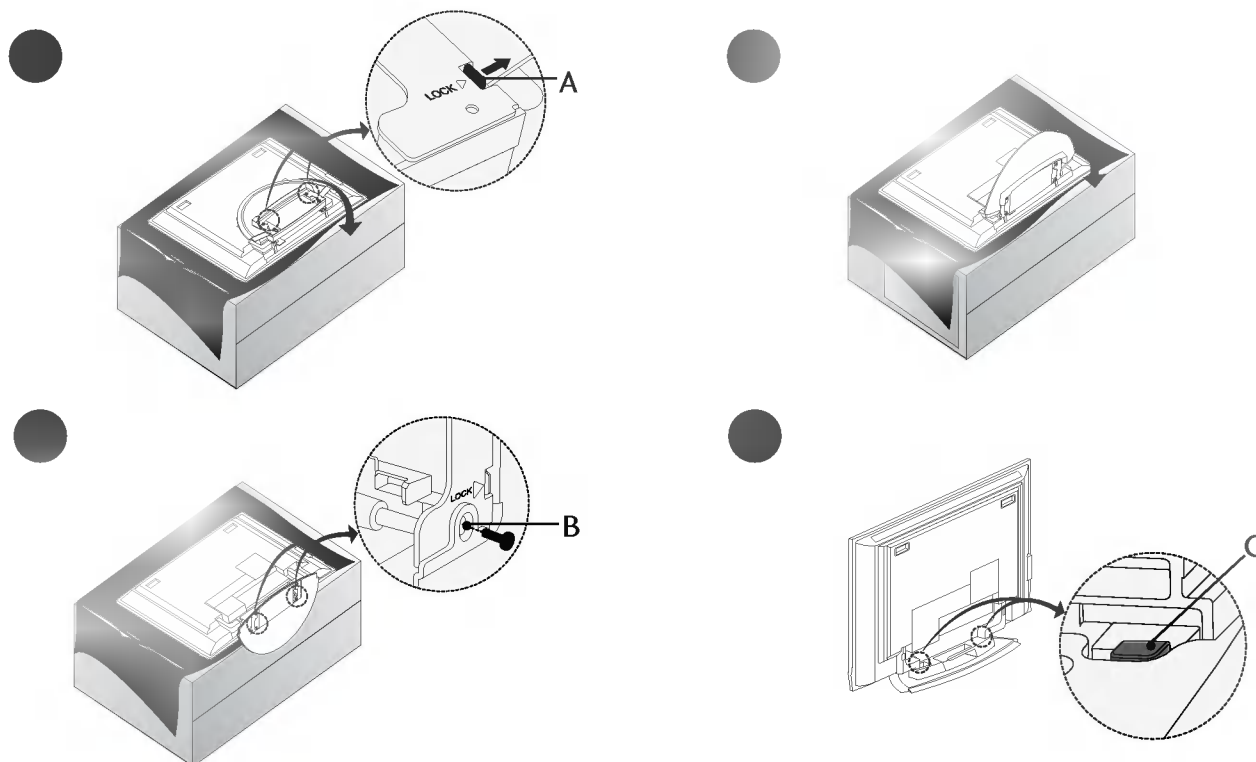

- Plasser TV-en med skjermen vendt ned på en pute eller et mykt teppe som vist i Fig. 1. Før stativet foldes ut, pass på at de to låsene (A) nederst på stativet skyves utover.
- Trekk ut stativet som vist ovenfor i Figur 2–3. Når stativet er foldet ut, sett inn skruene i hullene (B) nederst på stativet og stram dem til.
- Når ledninger kobles til TV-en, må ikke låsen (C) frigjøres. Dette kan medføre at TV-en faller i bakken, noe som kan gi alvorlig personskade eller skade på biblioteket.

### ● MERK

Figurene som vises her, kan variere noe fra apparatet ditt.

#### Når stativet lukkes for å settes bort

Ta først ut skruene fra hullene (B) nederst på stativet. Deretter trekkes de to krokene (D) nederst på stativet og stativet foldes sammen og legges bak i apparatet. Trykk de to låsene (A) nederst på stativet utover etter sammenfolding.

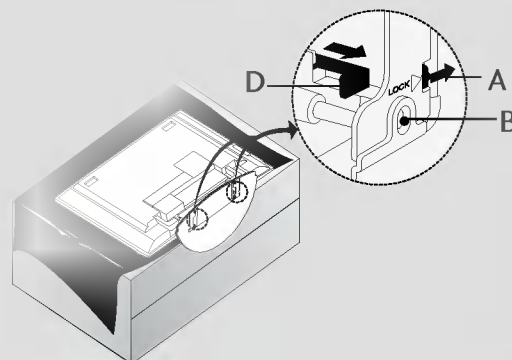

# GRUNNLEGGENDE KOBLING (PDP-TV MODELLER)

- Disse modellene har to metoder for å legge kabler, alt etter stativtype.

## Stativtype 1

Legg kablene som vist i bildet.

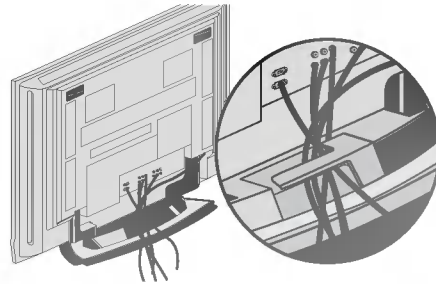

---

## Stativtype 2

- Hold **CABLE MANAGEMENT (KABELSAMLEREN)** med begge hender og trykk den som vist.

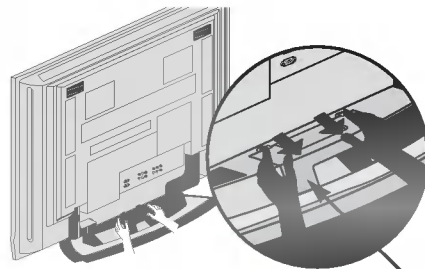

CABLE MANAGEMENT  
(KABELSAMLER)

- Koble til kablene etter behov.  
Hvis du vil koble til annet utstyr, ser du i delen **Tilkobling av eksternt utstyr**.

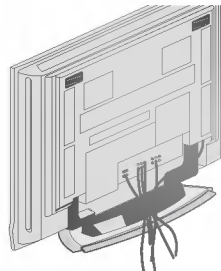

- Monter **KABELSAMLEREN** igjen som vist.

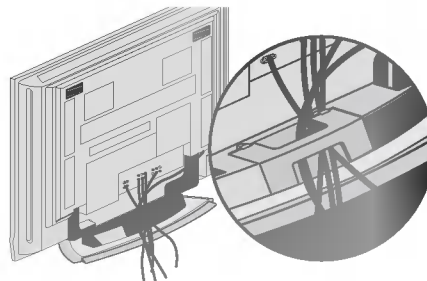

# MONTERING

## GRUNNLEGGENDE KOBLING (LCD-TV MODELLER)

- Koble til kablene etter behov. Etter at du har koblet til kablene, ordner du dem i kabelholderen.

Hvis du vil koble til annet utstyr, ser du i delen **Tilkobling av eksternt utstyr**.

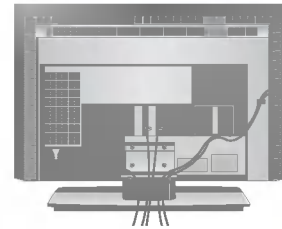

- Monter **KABELSAMLEREN** som vist.

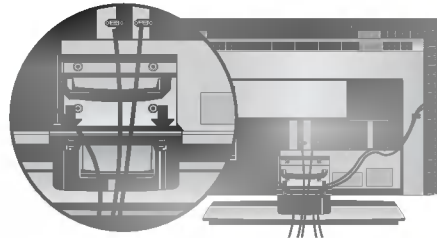

- Samle kablene ved hjelp av den medfølgende holderen.

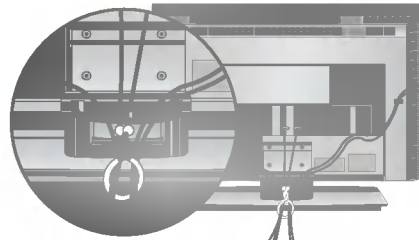

## SLIK FJERNER DU KABELSAMLEREN (LCD-TV MODELLER)

Grip **KABELSAMLEREN** med begge hender og trekk den bakover.

Hold **KABELSAMLEREN** med begge hender og trekk den nedover. (gjelder bare 37/42LC3R\*)

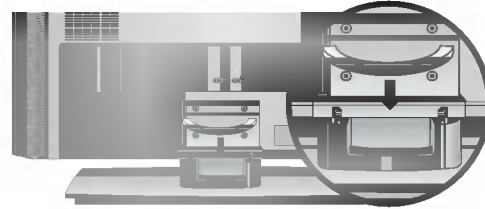
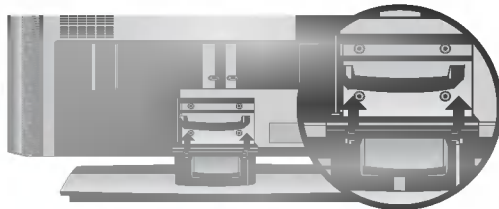

### ● MERK

- ▶ Ikke hold i **KABELSAMLEREN** når produktet flyttes. Hvis produktet faller i bakken, kan du eller produktet bli skadet.

## Dreiesokkel

- Denne funksjonen er ikke tilgjengelig i alle land.

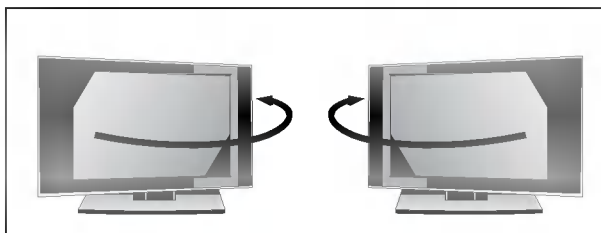

TV-en kan på en praktisk måte dreies 30° til venstre eller høyre på sokkelen for å gi den optimale visningsvinkelen.



# SLIK FESTER DU APPARATET FORSVARLIG TIL VEGGEN

- Sett apparatet nær veggen, slik at det ikke velter når det skyves bakover.
- Nedenfor vises den tryggeste måten å sette opp apparatet på, som er å feste det i veggen slik at det ikke velter når det trekkes fremover. Dermed kan ikke apparatet falle forover og skade noen. Det hindrer også at produktet blir skadet ved fall. Pass på at barn ikke klatrer på eller henger på produktet.

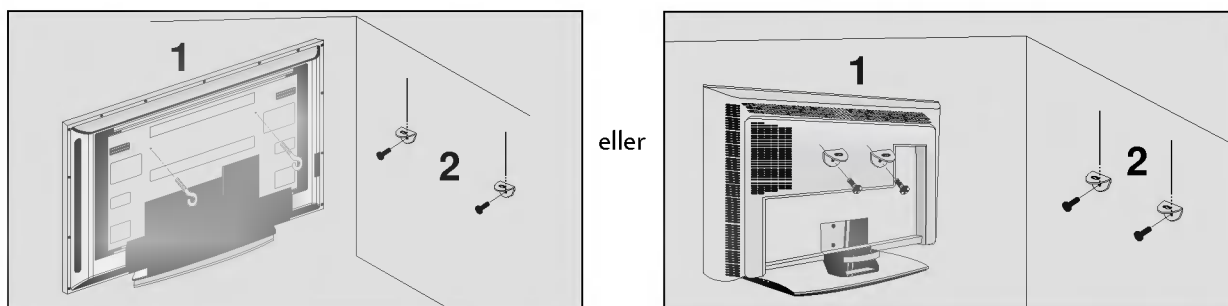

- Fest apparatet til veggen ved hjelp av øyeboltene eller TV-brakettene/boltene som vist på bildet. (Løsne boltene hvis produktet har boltene i øyebolteposisjon før øyeboltene settes i.)  
\* Sett inn øyeboltene eller TV-brakettene/boltene og stram dem godt til i de øverste hullene.
- Fest veggbrakettene med boltene (følger ikke med produktet, må kjøpes separat) til veggen. Avpass med høyden på braketten som er montert på veggen.

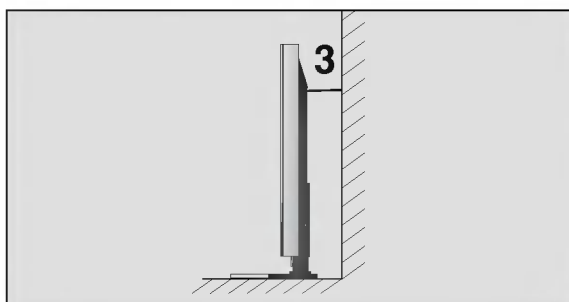

- Bind apparatet fast med et solid tau (følger ikke med produktet, må kjøpes separat). Det sikreste er å binde tauet slik at det ligger vannrett mellom veggen og apparatet.

## ● MERK

- ▶ Hvis du skal flytte apparatet, må du løsne tauene først.
- ▶ Bruk en holder eller et kabinett som er tilstrekkelig stort og solid til apparatets størrelse og vekt.
- ▶ Kontroller at høyden på den veggmonterte braketten er den samme som på braketten på apparatet.

# MONTERING

## MONTERING AV STATIV

- TV-en kan monteres på forskjellige måter, f.eks. på en vegg, på et skrivebord, osv.
- TV-en er designet for å monteres horisontalt.

### JORDING

EPass på at du kobler jordledningen for å forhindre mulig elektrisk støt. Hvis det ikke lar seg gjøre å anvende jordingsmetoder, sørg for at en kvalifisert elektriker monterer en separat krets bryter. Prøv ikke å jorde enheten ved å koble den til telefonledninger, lynavledere eller gassrør.

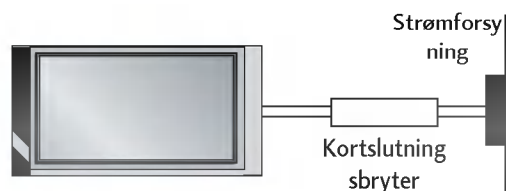

### Installering med sokkel skrivebord

Av hensyn til riktig ventilasjon må det være 4" avstand mellom vegg og sidene av enheten.

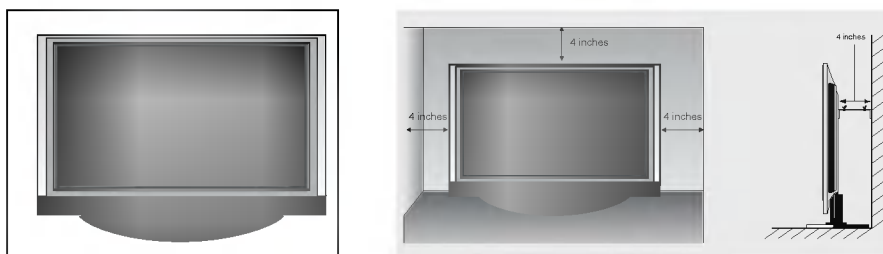

### Veggmontering: Loddrett installering

Av hensyn til riktig ventilasjon må det være 10 cm avstand mel-lom vegg og sidene på enheten. Detaljerte monteringsanvis-ninger er tilgjengelige fra forhandleren, se Tilt Wall Mounting Bracket Installation and Setup Guide (Installerings- og oppset-thåndbok for montering på vinkeljusterbar veggbrakett).

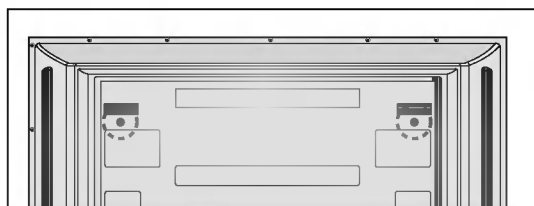
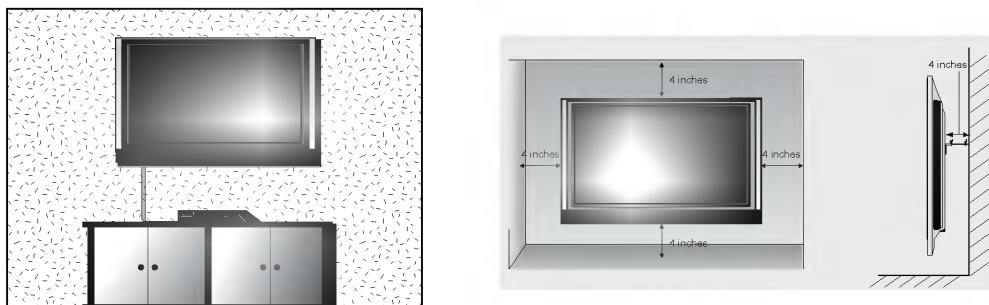

**<Kun 42PC1R\*, 42PC3R\*>**

Ta ut de to skruene på baksiden av apparatet før veggmonteringsbraketten monteres.

# KOBLINGER OG OPPSETT

- For å unngå å skade utstyret, må strømkablene ikke kobles til før du er ferdig med å koble sammen alt utstyr.

## ANTENNETILKOBLING

- For optimal bilde kvalitet må antenneretning justeres.
- Antennekabel og konverter følger ikke med.

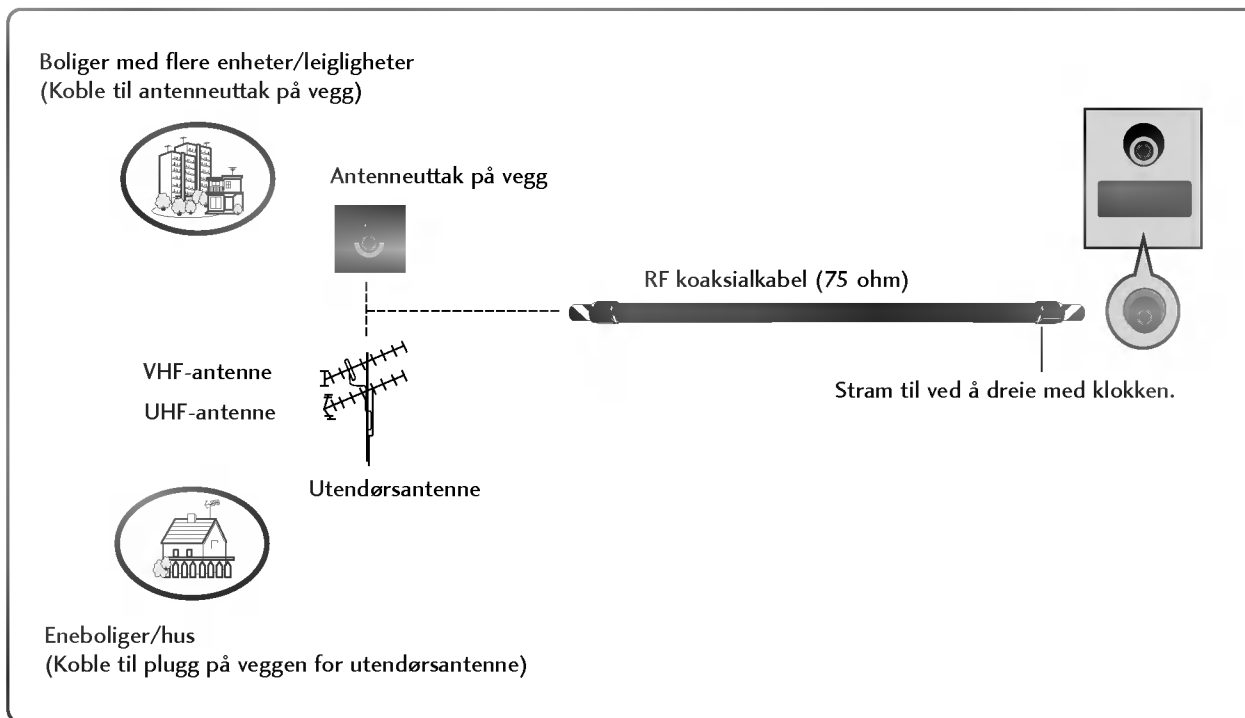

- I områder med dårlig signal kan det oppnås bedre bilde kvalitet ved å installere en signalforsterker til VIDEO antennen som vist til høyre.
- Hvis signalet må deles for to TVer, må du bruke en antennesignalsplitter for tilkoblingen.

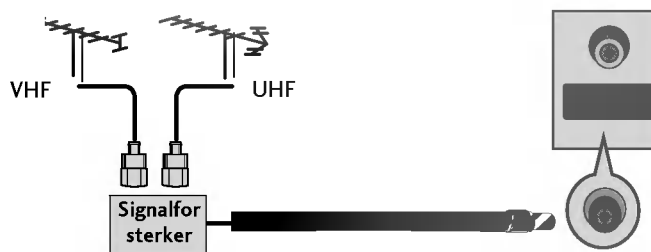

## OPPSETT MED VIDEOSPILLER

- For å unngå bildestøy (forstyrrelser), må du være tilstrekkelig avstand mellom videospiller og TV.
- Typisk et frosset stillbilde fra en videospiller. Hvis bildeformat 4:3 blir brukt, kan faste billedeler på sidene av skjermen forbli synlige.

### Tilkobling med antennekabel

- Koble **ANT OUT**-kontakten (antenne ut) på videospilleren til **Antenna**-kontakten (antenne inn) på apparatet.
- Koble antenneledningen til **ANT IN**-kontakten (antenne inn) på videospilleren.
- Trykk på **PLAY**-knappen (spill av) på videospilleren og velg riktig program for signalet mellom videospiller og TV for å se på.

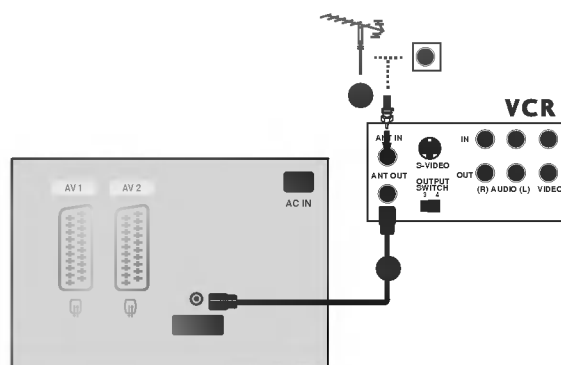

### Tilkobling med RCA-kabel

- Koble til **AUDIO/VIDEO**-kontaktene mellom TV-en og videospilleren. Koble etter fargene på kontaktene. (Video = gul, Audio Left (Venstre) = hvit og Audio Right (Høyre) = rød)
- Sett inn en videokassett i videospilleren og trykk **PLAY** (Spill av) på videospilleren. (Se i håndboken til videospilleren.)
- Velg **AV3** som signalkilde ved å bruke **INPUT**-knappen (INNDATA) på fjernkontrollen.
  - Hvis koblet til **AV IN 4** foran, velger du AV4 som signalkilde. (Bortsett fra 42PC3R\*, 32/37/42LB2R\*)

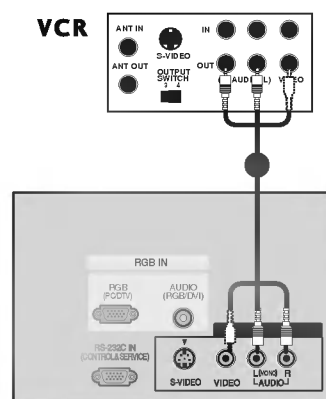

#### ● MERK

- ▶ Hvis du har en monovideospiller, kobler du lyd-kabelen fra videospilleren til **AUDIO L/MONO**-kontakten på apparatet.

# OPPSETT MED VIDEOSPILLER

## Tilkobling med Scart-kabel

- Koble Scart-kontakten på videospilleren til A1-kontakten på apparatet.
- Sett inn en videokassett i videospilleren og trykk PLAY (spill av) på videospilleren. (Se i håndboken til videospilleren.)
- Velg AV 1 som signalkilde ved å bruke INPUT-knappen på fjernkontrollen.  
- Hvis koblet til AV2-kontakten, velg AV 2 som signalkilde.

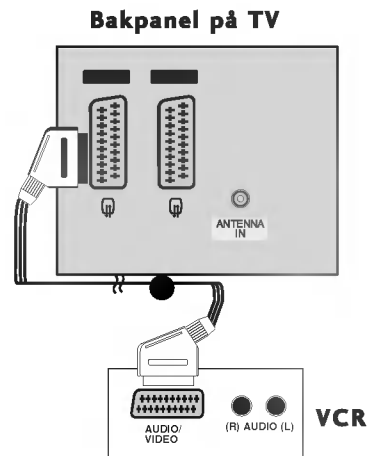

### ● MERK

- ▶ Hvis S-VIDEO-signalet (Y/C) mottas gjennom Euro scart-kontakten 2 (AV2), må du bytte til S-Video2- modus.
- ▶ Hvis du vil bruke EURO scart-kabelen, må du bruke den signalskjermede Euro scartledningen.

## Tilkobling med en S-Video-kabel

- Koble S-VIDEO-utgangen på videospilleren til S-VIDEO-inngangen på apparatet. Bildekvaliteten er forbedret, sammenlignet med normal composite-inngangen (RCA-kabel).
- Koble lydutgangene på videospilleren til **AUDIO**-inngangene (lyd) på apparatet.
- Sett inn en videokassett i videospilleren og trykk PLAY (spill av). (Se i håndboken til videospilleren.)
- Velg AV3 som signalkilde ved å bruke INPUT-knappen (innsignal) på fjernkontrollen.

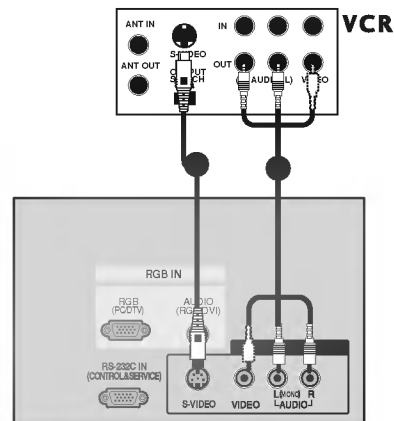

### ● MERK

- ▶ Hvis både S-VIDEO- og VIDEO-kontaktene er koblet til S-VHS VCR samtidig, kan kun SVIDEO mottas.

# KOBLINGER OG OPPSETT

## TILKOBLING AV EKSTERNT UTSTYR

- Koble til **AUDIO/VIDEO**-kontaktene mellom TV-en og videospilleren. Koble etter fargene på kontaktene. (Video = gul, Audio Left (Venstre) = hvit og Audio Right (Høyre) = rød)
- Velg **AV4** som signalkilde ved å bruke **INPUT**-knappen (INNDATA) på fjernkontrollen. (Bortsett fra 42PC3R\*, 32/37/42LB2R\*)  
- Hvis koblet til **AV IN3** foran, velger du **AV3** som signalkilde.
- Bruk det aktuelle eksterne utstyret. Se brukerhåndbok for det eksterne utstyret.

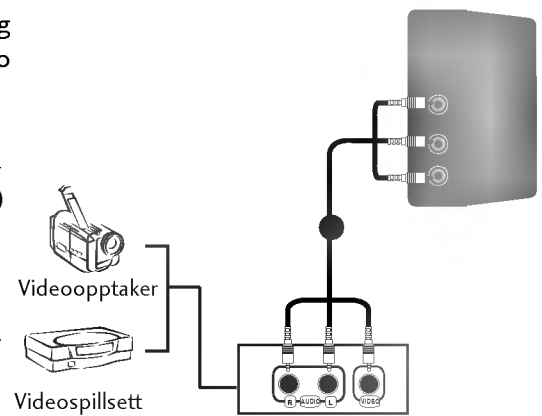

# DVD-OPPSETT

## Tilkobling med komponentkabel

- Koble video-utgangene (Y, PB, PR) i DVD-spilleren til **COMPONENT IN VIDEO** (Y, PB, PR)-kontaktene (KOMONENT-DVD INN) i apparatet.
- Koble lydutgangene på DVD-spilleren til **COMPONENT IN AUDIO**-inngangene (LYD) på apparatet.
- Slå på DVD-spilleren, sett inn en DVD.
- Velge Component (Komponent) som signalkilde ved å bruke INPUT-knappen på fjernkontrollen.
- Se i DVD-spillerens brukerhåndbok for instruksjoner.

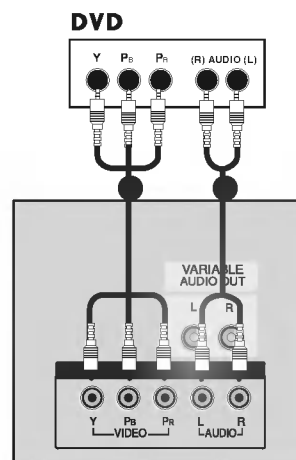

### ● MERK

#### ► Component-inndataporter (Komponent)

Hvis du ønsker bedre bildekvalitet, kobler du en DVD-spiller til Component-inndataportene (Komponent) slik det er vist nedenfor.

Component-porter (Komponent) på TV-en	Y	Pb	Pr
Video-utdataporter på DVD-spilleren	Y	Pb	Pr
	Y	B-Y	R-Y
	Y	Cb	Cr
	Y	Pb	Pr

## Tilkobling med Scart-kabel

- Koble Scart-kontakten på DVD-spilleren til AV1-kontakten på apparatet.
- Slå på DVD-spilleren, sett inn en DVD.
- Velg AV1 som signalkilde ved å bruke INPUT-knappen på fjernkontrollen.
  - Hvis koblet til **AV2**-kontakten, velg **AV 2** som signalkilde.

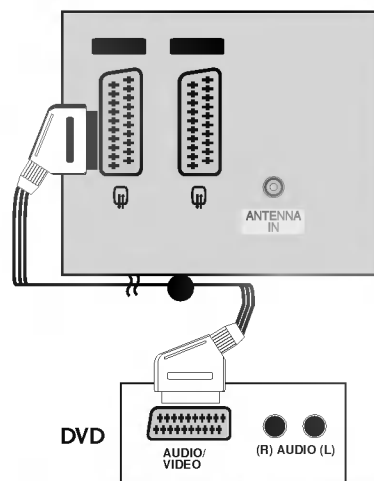

### ● MERK

- Bruk skjermet scart-kabel.

## Tilkobling med en S-Video-kabel

- Koble S-VIDEO-utgangen på DVD-spilleren til **S-VIDEO**-inngangen på apparatet.
- Koble lydutgangene på DVD-spilleren til **AUDIO**-inngangene (lyd) på apparatet.
- Slå på DVD-spilleren, sett inn en DVD.
- Velg **AV3** som signalkilde ved å bruke **INPUT**-knappen (innsignal) på fjernkontrollen.
- Se i DVD-spillerens brukerhåndbok for instruksjoner.

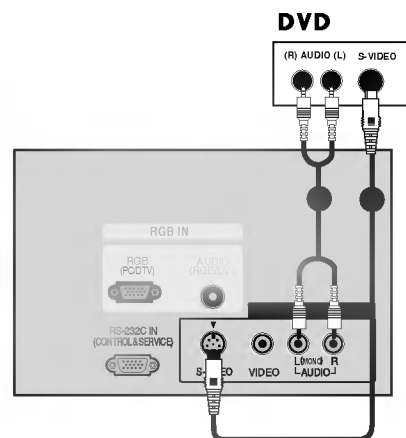

## Tilkobling med HDMI-kabel

- Koble HDMI-utgangen på DVD-spilleren til **HDMI IN**-kontakten på apparatet.
- Velg **HDMI** som signalkilde ved å bruke **INPUT**-knappen (innsignal) på fjernkontrollen.
- Se i DVD-spillerens brukerhåndbok for instruksjoner.

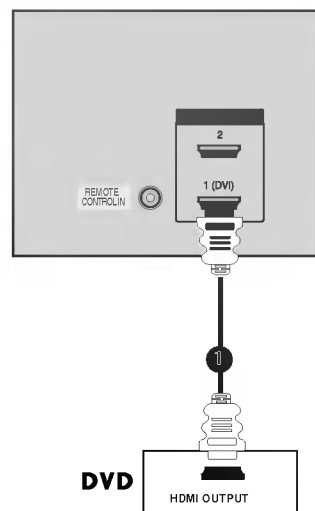

### ● NOTE

- ▶ TV-en kan motta video- og lydsignal samtidig ved hjelp av en HDMI-kabel.
- ▶ Hvis DVD-en støtter Auto HDMI-funksjonen, vil DVD-utgangsoppløsningen automatisk stilles til 1280x720p.
- ▶ Hvis DVD-en ikke støtter Auto HDMI, må du stille inn utgangsoppløsningen i henhold til dette. Still utgangsoppløsningen på DVD-en til 1280x720p for å oppnå best bildekvalitet.



# OPPSETT AV TV-BOKSEN

## Tilkobling med komponentkabel

- Koble video-utgangene (Y, P<sub>B</sub>, P<sub>R</sub>) i DVD-spilleren til **COMPONENT IN VIDEO**-kontaktene (KOMPONENT- DVD INN) i apparatet.jacks on the set.
- Koble lydutgangene på DVD-spilleren til **COMPONENT IN AUDIO**-inngangene (LYD) på apparatet.
- Slå på den digitale TV-boksen. (Se i håndboken til den digitale TV-boksen.)
- Velge **Component** (Komponent) som signalkilde ved å bruke **INPUT**-knappen på fjernkontrollen.

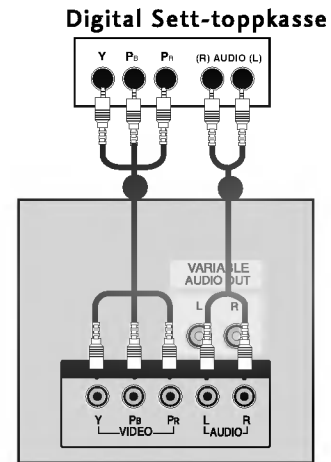

### ● MERK

Signal	Component	RGB-DTV	HDMI1/DVI (DTV)	HDMI2 (DTV)
480i/576i	Ja	Nei	Nei	Nei
480p/576p/720p/1080i/1080p (47LB2R+ gjelder bare)	Ja	Ja	Ja	Ja

## Tilkobling via en DVI-D-kabel eller en DVI til D-Sub-kabel

- Koble HDMI-utgangen på den digitale TV-boksen til **HDMI1 (DVI) IN**-kontakten på apparatet.
- Koble HDMI-utgangen på den digitale TV-boksen til **AUDIO (RGB/DVI)**-kontakten på apparatet.
- Slå på den digitale TV-boksen. (Se i håndboken til den digitale TV-boksen.)
- Velge **HDMI1/DVI** som signalkilde ved å bruke **INPUT**-knappen på fjernkontrollen.

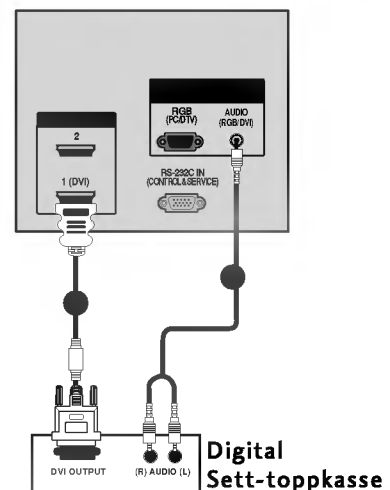

### ● MERK

- ▶ Hvis den digitale TV-boksen har DVI-utgang og ingen HDMI-utgang, er det nødvendig med en separat lydtilkobling.
- ▶ Hvis den digitale TV-boksen støtter Auto DVI-funksjon, vil utgangsopløsningen for den digitale TV-boksen stilles automatisk til 1280x720p.
- ▶ Hvis den digitale TV-boksen ikke støtter Auto DVI, må du stille inn utgangsopløsningen i henhold til det. Still utgangsopløsningen på den digitale TV-boksen til 1280x720p for å oppnå best bildekvalitet.

# KOBLINGER OG OPPSETT

## Tilkobling med D-sub 15-pinskabel

- Koble RGB-utgangen på den digitale TV-boksen til RGB IN (**PC/DTV**)-kontakten på apparatet.
- Koble lydutgangene på TV-boksen til **AUDIO (RGB/DVI)** kontakten (**PC-LYD**) på apparatet.
- Slå på den digitale TV-boksen. (Se i håndboken til den digitale TV-boksen.)
- Velg RGB-DTV som signalkilde ved å bruke **INPUT**-knappen (innsignal) på fjernkontrollen.

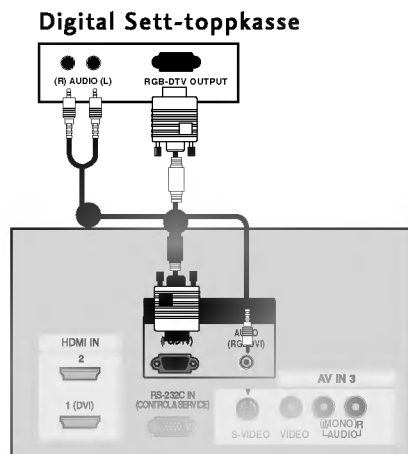

## Tilkobling med en HDMI-kabel

- Koble HDMI-utgangen på den digitale TV-boksen til **HDMI IN**-kontakten på apparatet.
- Velg **HDMI1/DVI** eller **HDMI2** som signalkilde ved å bruke **INPUT**-knappen på fjernkontrollen.
- Slå på den digitale TV-boksen. (Se i håndboken til den digitale TV-boksen.)

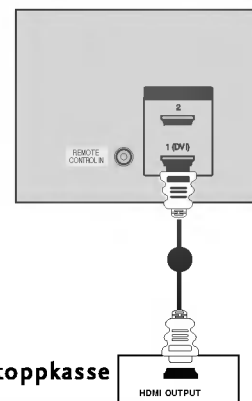

### ● MERK

- ▶ TV-en kan motta video- og lydsignal samtidig ved hjelp av en HDMI-kabel.
- ▶ Hvis den digitale TV-boksen støtter Auto HDMI-funksjon, vil utgangsopløsningen for den digitale TV-boksen stilles automatisk til 1280x720p.
- ▶ Hvis den digitale TV-boksen ikke støtter Auto HDMI, må du stille inn utgangsopløsningen i henhold til dette signalet. Still utgangsopløsningen på den digitale TV-boksen til 1280x720p for å oppnå best bildekvalitet.

## OPPSETT MED PC

- Denne TV-en gir Plug-and-Play-kapasitet, det vil si at PC-en justeres automatisk etter TV-ens innstillinger.

### Tilkobling med D-sub 15-pinskabel

- Koble RGB-utgangen på PC-en til **RGB IN (PC/DTV)**-kontakten på apparatet.
- Koble lydutgangene på TV-boksen til **AUDIO (RGB/DVI)**-kontakten (**PC-LYD**) på apparatet.
- Slå på PC-en og apparatet.
- Velg **RGB-PC** som signalkilde ved å bruke **INPUT**-knappen (innsignal) på fjernkontrollen.

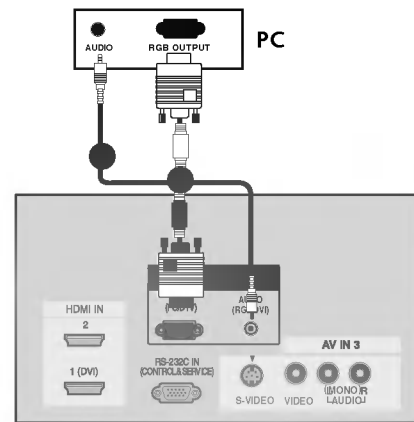

### Tilkobling via en DVI-D-kabel eller en DVI til D-Sub-kabel

- Koble DVI-utgangen på PC-en til **HDMI1 (DVI) IN**-kontakten på apparatet.
- Koble lydutgangene på TV-boksen til **AUDIO (RGB/DVI)**-kontakten (**PC-LYD**) på apparatet.
- Slå på PC-en og apparatet.
- Velg **HDMI1/DVI** som signalkilde ved å bruke **INPUT**-knappen (innsignal) på fjernkontrollen.

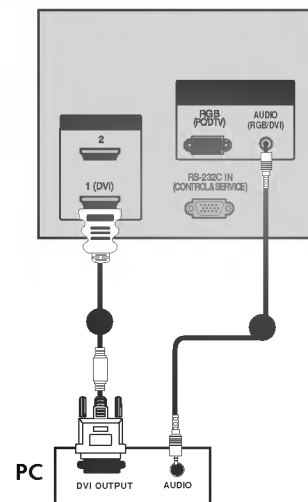

#### ● MERK

- ▶ Hvis PC-en har en DVI-utgang, og ikke en HDMI-utgang, er det nødvendig med en separat lydtilkobling.
- ▶ Hvis PC-en ikke støtter Auto DVI, må du stille inn utgangssoppløsningen deretter. Still utgangssoppløsningen på PC-ens grafikkortutgangssoppløsning til 1024x768, 60 Hz for å oppnå beste bilde kvalitet.

## ● MERK

- ▶ Koble en PC til apparatet for å få livaktig bilde og lyd.
- ▶ Unngå å ha et fast bilde på skjermen på apparatet over lengre tid. Det faste bildet kan bli permanent preget på skjermen. Bruk skjermsparer når det er mulig.
- ▶ Kople PCen til RGB-inngangen (PC/DTV) eller HDMI-inngangen på apparatet, og endre bildeoppløsningen på PCens utsignal tilsvarende.
- ▶ Det kan være noe støy i forbindelse med noen typer oppløsning, vertikalt mønster, kontrast eller skarphet i PC-modus. Forandre deretter PC-modusen til en annen oppløsning eller forandre oppdateringshastigheten til en annen hastighet eller juster skarpheten og kontrasten på menyen til bildet er rent. Hvis oppdateringshastigheten på PC-ens grafikkort ikke kan forandres, bytt PC-grafikkortet eller ta kontakt med produsenten av PC-grafikkortet.
- ▶ Innsignal for synkronisering for horisontale og vertikale frekvenser er separate.
- ▶ 42/50PC1R\*, 42PC3R\* : Vi anbefaler at du bruker 1024x768, 60Hz for PC-modus, da de gir best bildekvalitet.
- ▶ 37/42LC2R\*, 37/42LC25R\*, 37/42LC3R\*, 32/37/42LB2R\* : Vi anbefaler at du bruker 1360\*768, 60Hz for PC-modus, da de gir best bildekvalitet. (Hvis PC-ens oppløsning er mer enn UXGA, vil det ikke vises noe bilde på apparatet.)
- ▶ 47LB2R\* : Vi anbefaler at du bruker 1920x1080, 60Hz for PC-modus, da de gir best bildekvalitet.
- ▶ Kople en signalkabel fra skjermtgangen på PCen til RGB-inngangen (PC/DTV) på apparatet eller fra HDMI-utgangen på PCen til HDMI-inngangen IN på apparatet.
- ▶ Koble lydkabelen fra PC-en til AUDIO INPUT-kontaktene på TV-en. (Lydkabler følger ikke med apparatet).
- ▶ Hvis du bruker lydkort, juster PCens lyd etter ønske.
- ▶ Dette apparatet er utstyrt med VESA Plug and Play Solution. Apparatet bruker DDC-protokoll for å sende EDID-data til PCen. PCen justerer seg automatisk til å bruke dette apparatet.
- ▶ DDC-protokollen er forhåndsinnstilt for RGB- (analog RGB) og HDMI- (HDMI, digital RGB) -modus.
- ▶ Juster om nødvendig skjerminnstillingene for Plug and Play.
- ▶ Hvis PCens grafikkort ikke sender både analog og digital RBG samtidig, kople enten RGB-inngangen (PC INPUT) eller HDMI-inngangen (DIGITAL RGB INPUT) til apparatet for å vise signalene fra PCen. Hvis PCens grafikkort sender både analog og digital RBG samtidig, skal apparatet innstilles på enten RGB eller HDMI (apparatet stiller inn den andre modusen automatisk på Plug and Play).
- ▶ Avhengig av grafikkortet kan DOS-modus være utilgjengelig ved bruk av HDMI-I-kabel.
- ▶ Når du bruker for lang RGB-PC-kabel, kan det bli støy på skjermen. Vi anbefaler at du bruker mindre enn 5 m av kabelen. Det gir best bildekvalitet.

Støttet skjermopløsning  
(37/42LC2R\*, 37/42LC25R\*, 37/42LC3R\*,  
32/37/42LB2R\*) **RGB[PC] / HDMI[PC]**-modus

720x400	31,469	70,08
640x480	31,469 37,500	59,94 75,00
800x600	37,879 46,875	60,31 75,00
832x624	49,725	74,55
1024x768	48,363 56,476 60,023	60,00 70,06 75,02
1280x768	47,693	59,99
1360x768	47,700	60,00
1366x768	47,700	60,00

Støttet skjermopløsning  
(47LB2R\*) **RGB[PC] / HDMI[PC]** -modus

720x400	31,469	70,08
640x480	31,469	59,94
800x600	37,879	60,31
1024x768	48,363	60,00
1280x768	47,776	59,87
1280x960 (HDMI[PC] gjelder bare)	59,699	59,939
1360x768	47,72	59,799
1366x768	47,7	60
1280x1024	63,668	59,895
1400x1050 (RGB[PC] gjelder bare)	65,317	59,978
1600x1200	75	60
1920x1080	66,587	59,934
1920x1200	74,038	59,950

Støttet skjermopløsning  
(42/50PC1R\*, 42PC3R\*)  
**RGB[PC] / HDMI[PC]**-modus

640x350	31,468	70,09
720x400	31,469	70,08
640x480	31,469 35,00 37,861 37,500	59,94 66,66 72,80 75,00
848x480	31,5 37,799 39,375	60,00 70,00 75,00
852x480	31,5 37,799 39,975	60,00 70,00 75,00
832x624	49,725	74,55
800x600	37,897 48,077 46,875	60,31 72,18 75,00
1024x768	48,363 56,476 60,023	60,00 70,06 75,02
1280x1024	63,981	60,02
1280x768	47,693 60,091	59,99 74,93
1360x768	47,700 59,625	60,00 75,02
1366x768	47,700 59,625	60,00 75,02

# KOBLINGER OG OPPSETT

## SLÅ PÅ TV-EN

Hvis TV-en slås på, kan du bruke funksjonene.

### Slå på TV-en

- Koble først til strømledningen.  
Da går TV-en over i standby-modus.
  - Når TV-en er i standby-modus, kan du slå den på ved å trykke på knappen  $\phi$ /I , INPUT, PR  $\blacktriangle$  /  $\blacktriangledown$  på TV eller på POWER, TV, INPUT, PR +/-, Nummer (0-9) på fjernkontrollen. Da slås TV-en på.

### Justere volumet

- Trykk VOL-knappen +/- for å justere volumet.
- Hvis du vil slå av lyden, trykker du **MUTE**-knappen (Demp).
- Du kan avbryte denne funksjonen ved å trykke knappene **MUTE(Demp)**, **VOL +/-** eller **I/II**.

### Velge program

- Trykk knappene **PR +/-** eller tallknappene for å velge et programnummer.

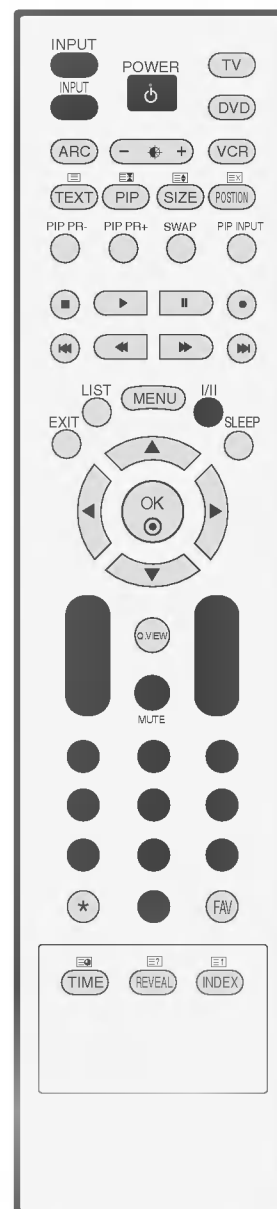

### ● MERK

- ▶ Hvis du skal reise på ferie, trekker du ut pluggen fra stikkontakten i veggen.

## Valg av menyspråk/land på skjerm

Menyen for installasjonsveiledningen vises på TV-skjermen når TV-en slås på for første gang.

● Trykk ▲ / ▼ / ◀ / ▶ og deretter **OK** for å velge ønsket språk.

● Trykk ▲ / ▼ / ◀ / ▶ og deretter **OK** for å velge land.

### \* Hvis du vil endre språk/land

● Trykk på **MENU**-tasten, og bruk deretter ▲ / ▼ -tasten for å velge **SPECIAL** -menyen.

● Trykk på ▶ -tasten, og bruk deretter ▲ / ▼ -tasten for å velge **Språk (Language)**. Menyer kan vises på skjermen med ulike språk.  
Trykk på ▶ -tasten, og bruk deretter ▲ / ▼ -tasten for å velge **Land**.

● Trykk ▶, og bruk deretter ▲ / ▼ til å velge ønsket språk eller land.

● Trykk på **OK** -tasten

● For å avslutte og fjerne menyen, trykk på **EXIT** bryteren.

### ● MERK

- ▶ Hvis du ikke fullfører oppsettet av **Installasjonsveiledning** ved å trykke på knappen **EXIT** (Avslutt), eller du unnlater å avslutte visningen av OSD (Skjermmenyen), vises den på nytt hver gang apparatet slås på.
- ▶ Hvis du velger feil land, kan det være at tekst-TV ikke vises korrekt på skjermen og at det oppstår problemer ved bruk av tekst-TV.
- ▶ Arabisk og hebraisk er lagt til språkoversikten for **Installasjonsveiledning** med tanke på de landene der arabisk og hebraisk benyttes.

# SPESIELLE FUNKSJONER

## PIP (PICTURE-IN-PICTURE – BILDE I BILDE) / DW (DOUBLE WINDOW – DOBBELTVINDU) / POP

Med PIP (Bilde i bilde) kan du vise 2 ulike inndatakilder på TV-en samtidig. Den ene kilden vil være stor, og den andre kilden vil vise et mindre, innføydt bilde.

DW-modus (Double Window – Dobbeltvindu) deler skjermen i to, og lar deg vise bilder fra to kilder på TV-skjermen samtidig. Hver kilde får halvparten av skjermen.

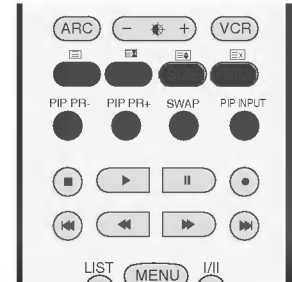

### Se på PIP / Double Windows / POP

Trykk PIP-knappen (Bilde i bilde) for å få tilgang til underbildet. Hvert trykk på PIP (Bilde i bilde) endrer PIP-alternativene som vist nedenfor. POP kan ikke brukes på 47LB2R\*.

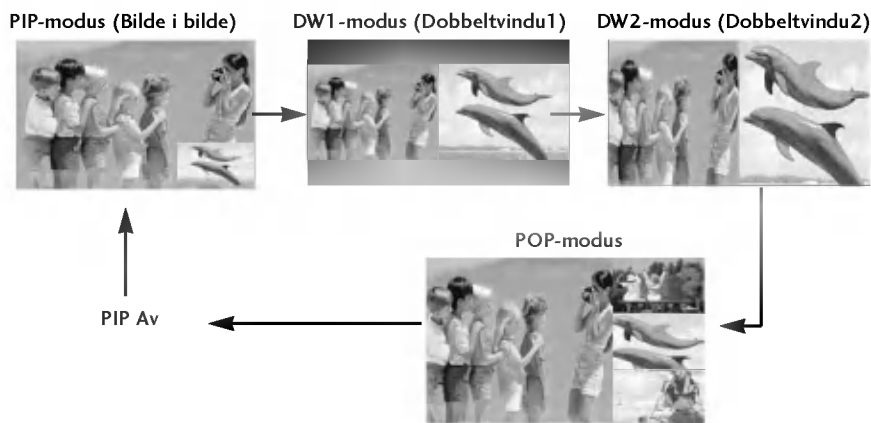

### Valg av program for underbilde

Trykk knappen **PIP PR +/-** for å velge et program for underbildet.

Du kan ikke velge program for underbildet i TV-modus for hoved- og underbilde samtidig.

### Innsignalkildevalg for underbilde

Velg knappen **PIP INPUT** (innsignal for bilde i bilde) for å velge innsignalkilde for underbildet.

Hver gang du trykker på PIP INPUT-knappen, vises hver inngangskilde til underbildet.

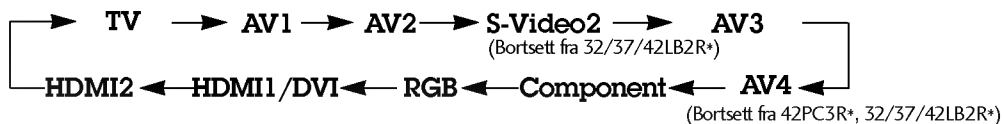

### Justering av størrelse på underbilder (bare i PIP-modus)

Trykk gjentatte ganger på **SIZE**-knappen (størrelse) for å velge ønsket størrelse. Underbildet vises som illustrert nedenfor.



## Flytte underbildet (bare i PIP-modus)

Trykk gjentatte ganger på knappen **POSITION** (PLASSERING) til du har oppnådd ønsket plassering. Underbildet beveger seg med urviseren.



## Justerer PIP-transparens (bare i PIP-modus)

- Trykk på **MENU** -tasten, og deretter på **▲ / ▼** -tasten for å velge **SKJERM**-menyen.
- Trykk på **▶** -tasten, og bruk deretter **◀ / ▶** -tasten for å justere **PIP Gj.siktig..**
- Trykk på **▶** -tasten, og bruk deretter **◀ / ▶** -tasten for å justere **PIP Gj.siktig..**
- For å avslutte og fjerne menyen, trykk på **EXIT** bryteren.

## Bytte mellom hoved- og underbilder

Trykk **SWAP**-knappen (Bytt) for bytte mellom hoved- og underbilder.

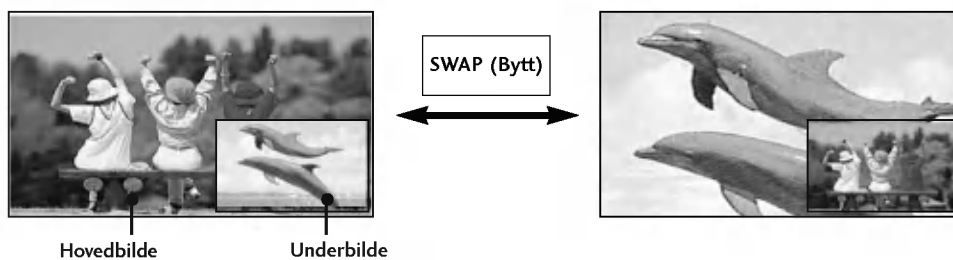

## POP (bilde-på-bilde: kanalsøk)

POP kan ikke brukes på 47LB2R\*.

Ved hjelp av POP kan du søke gjennom programmene i alle lagrede kanaler, ett etter ett på 3 POP-skjermen, mens kilden for hovedbildet blir værende gjeldende kanal. Bildene til alle de programmerte kanalene gjennomføres med 3 POP-skjermen.

Når du ser på TV-en for hovedbilde, skannes det samme TV-programmet for underbilder.



## TELETEKST

Tekst-TV (eller TOP-tekst) er en tilvalgsfunksjon. Derfor er det bare plasmaskjerm med tekst-TV-system som kan motta tekst-TV.

Tekst-TV er et gratis servicetilbud fra de fleste TV-stasjoner, der man får oppdatert informasjon om nyheter, været, TV-programmer, aksjekurser og mange andre emner.

Tekst-TV-dekoderen på denne plasmaskjermen kan støtte systemene SIMPLE, TOP og FASTEXT. SIMPLE (standard tekst-TV) består av et antall sider som kan velges ved å taste det korresponderende sidetallet direkte. TOP og FASTEXT er mer moderne metoder som lar deg velge tekst-TV-informasjon raskt og enkelt.

### For å slå teletekst på/av

Velg først en TV-stasjon som sender teletekst. Trykk på **TEXT** bryteren for å skifte til teletekst. Indeksiden (førstesiden, 100) eller den sist valgte tekstsiden vises på skjermen. Øverst på siden ser du normalt to sidenummer, TV-stasjonens navn, dato og klokke. Det første sidenummeret indikerer din valgte side, mens det andre indikerer nåværende side vist på skjermen. Trykk på **TEXT** bryteren for å skifte fra teletekst til vanlig TV

### SIMPLE teletekst

#### ■ Sidevalg

- 1 Velg ønsket tekstsider ved å slå med nummerbryterne (0-9) det tresifrede tallet som tilsvarer sidenummeret. Hvis du uheldigvis slår et feil siffer, må du først fullføre med i alt tre siffer, og så slår du de tre korrekte sifrene.
- 2 Når en tekstsider vises på skjermen, kan du med **PR+/-** bryteren velge forrige eller neste tilgjengelige side.

## TOP-tekst

- En bruksveiledning vises i fire fargefelt (rødt, grønt, gult og blått) nederst på skjermen. I gult felt markeres neste gruppe og i blått felt indikeres neste blokk.

### ■ Valg av blokk / gruppe / side

1. Med den BLÅ bryteren kan du skifte fra blokk til blokk.
2. Bruk den GULE bryteren for å gå videre til neste gruppe, med automatisk overgang til neste blokk.
3. Med den GRØNNE bryteren kan du gå videre til neste tilgjengelige side, med automatisk overgang til neste gruppe. Alternativt kan **PR+bryteren brukes**.
4. Med den RØDE bryteren er det mulig å returnere til forrige valg. Alternativt kan **PR-** bryteren brukes.

### ■ Direkte sidevalg

På samme måte som beskrevet under SIMPLE, kan du også i TOP velge et tresifret sidenr. med nummerbryterne.

## FASTEXT teletekst

- Tekst-TV-sidene er fargekodet i skjermens underkant, og velges ved å trykke den knappen som har tilsvarende farge.

### ■ Velge side

1. Trykk knappen  for å velge indekssiden.
2. Du kan velge sidene som er fargekodet i skjermens underkant med knappene som har samme farge på fjernkontrollen.
3. Du kan velge sidene som er fargekodet i skjermens underkant med knappene som har samme farge på fjernkontrollen.
4. Knappen **PR+/-** kan brukes til å velge foregående eller neste side.

## Brytere for betjening av spesielle teletekstfunksjoner

### ■ REVEAL (AVSLØRE)

Noen sider kan inneholde skjult informasjon, som f.eks. svar på gåter eller kryssordløsning. Trykk på denne knappen for å avsløre skjult informasjon. Trykk på knappen igjen for å skjule informasjonen igjen.

### ■ SIZE (FORSTØRRE)

Denne knappen velger dobbel bokstavhøyde, slik at teksten blir lettere å lese fra avstand.

Trykk på knappen for å forstørre sidens øvre halvdel.

Trykk på knappen igjen for å forstørre sidens nedre halvdel.

Trykk på knappen igjen for å skifte til normal tekst.

### ■ UPDATE (OPPDATERE)

Hvis valgt tekstsider ikke er oppdatert, dvs. f.eks. at resultatene i fotballtipping ikke er ferdig utfylt, så kan du trykke på denne knappen for å se på TV-sendingen istedenfor mens du venter på oppdatering. Oppe til høyre i TV-bildet indikeres Når siden er oppdatert, skifter indikeringen til sidenummeret. Trykk på knappen igjen for å se den oppdaterte tekstsiden.

### ■ TIME (TID)

TV: Når du ser på en TV-sending, trykk på denne knappen for å vise klokken oppe til høyre i bildet. For å fjerne klokken fra bildet, trykk på knappen igjen.

I tekst-TV; trykk på denne knappen for å velge et underside-nummer. Undersidenummeret vises nederst på skjermen. For å fastholde eller skifte underside, trykk på RØD/GRØNN, ◀ / ▶ eller NUMMER-knappen.

For å gå ut av denne funksjonen, trykk på knappen igjen.

### ■ HOLD (STOPP)

Stopper den automatiske sideskiftingen, som skjer ca. hvert 30. sekund, hvis en tekstsider består av to eller flere undersider. Undersiden som vises og totalt antall undersider, eks. '2/5' (side 2 av 5), indikeres vanligvis under klokken. Når du trykker på denne knappen, vises stoppsymbolet oppe til venstre på skjermen, og den automatiske sideskiftingen stoppes. For å fortsette automatisk sideskifting, trykk på knappen igjen.

## SKJERM MENYVALG OG -JUSTERING

TV-ens OSD (skjermvisning) kan variere noe fra det som vises i denne håndboken.

- Trykk **MENU**-knappen og deretter **▲ / ▼**-knappen for å vise menyene.
- Trykk på **▶** bryteren og trykk på **▲ / ▼** for å velge ønsket funksjon i menyen.
- Endre innstillingen på et punkt i undermenyen eller rullgardin menyen med **◀ / ▶** knappen. Du kan gå til menyen på nivået ovenfor ved å trykke **OK** eller knappen **MENU** (MENY).

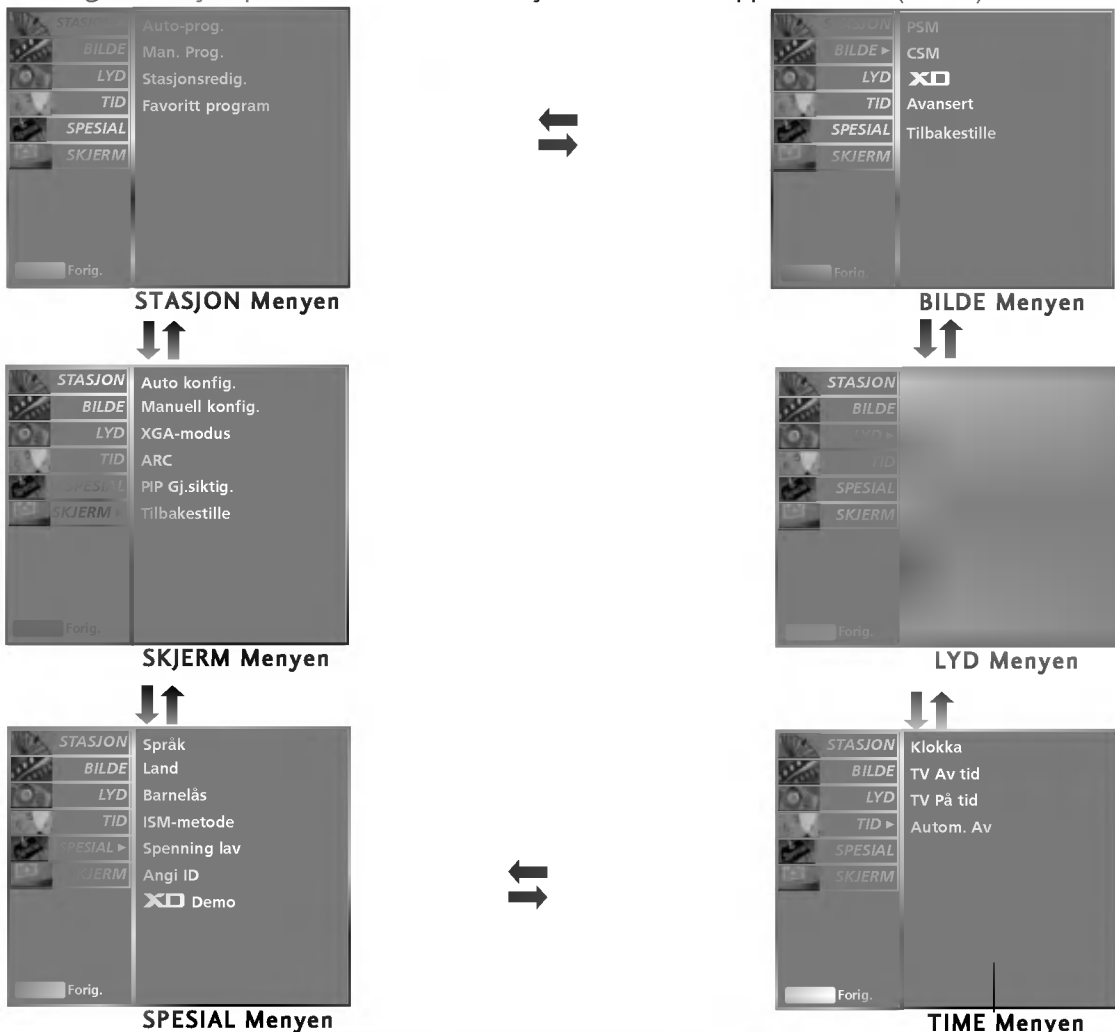

### ● MERK

- Ved hjelp av skjermvisningsfunksjonen kan du enkelt justere status for skjermen siden den inneholder en grafisk presentasjon.
- Skjermvisningen i denne håndboken kan være forskjellig fra den som kommer frem på din TV-skjerm. Dette er fordi den kun er et eksempel for å hjelpe med bruk av TV-en. (OSD-en bruker hovedsakelig bilder for 42PC1R\*, 42PC3R\*, 50PC1R\*.)
- I teletekst vises ingen menyer.
- I noen modeller vises XGA på menyen **SCREEN** (SKJERM).
- ISM Method** (ISM-metode) og **Low Power** (Lav effekt) kan ikke brukes på LCD TV.
- Index**-gjelder bare 32/37/42/47LB2R\*.

# TV-MENY | Stille inn TV-stasjoner

## AUTOMATISK KANALSØKING OG LAGRING

Inntil 100 TV-kanaler kan forhåndsinnstilles under forvalgsnummerene 0-99. Straks TV-kanalene som kan mottas på stedet er innstilt, kan de velges med PR +/- bryteren eller nummerbryterne (0-9).

Kanalsøking/lagring kan utføres automatisk eller manuelt. Før du begynner, kontrollér at antennen er tilkoblet.

Med denne søkemåten vil alle TV-kanaler, som kan mottas på stedet, søkes inn og lagres automatisk i den rekkefølgen de mottas. Dette er den enkleste måten og anbefales derfor.



- Trykk MENU-knappen og deretter ▲ / ▼ -knappen for å vise **STASJON** menyen.
- Trykk på ► knappen og trykk på ▲ / ▼ bryteren for å velge **Auto-prog.**
- Trykk ► -knappen, og bruk deretter knappen ▲ / ▼ til å velge **System**.
- Trykk ▲ / ▼ -knappen for å velge en TV-systemmeny:
  - L** : SECAM L/L' (Frankrike)
  - BG** : PAL B/G, SECAM B/G (Europa/Øst-Europa/Asia/NewZealand/Midtøsten/Afrika/Australia)
  - I** : PAL I/II (Storbritannia/Irland/Hong Kong/Sør-Afrika)
  - DK** : PAL D/K, SECAM D/K (Øst-Europa/Kina/Afrika/Samveldet av uavhengige stater (SUS))
  - M** : (USA/Korea/Filippinene) (kun visse modeller)
- Trykk på ▲ / ▼ knappen for å velge **System**.
- Trykk ◀ / ▶ -knappen eller tallknappene for å velge det første program-nummeret. Hvis du bruker tallknapper, angis alle numre under 10 med tal-let "0" foran, f.eks. "05" for 5.
- Trykk på ▲ / ▼ knappen for å velge **Start**.
- Trykk på ► bryteren for å starte automatisk søking/lagring. Alle mottakelige TV-kanaler blir lagret. Stasjonsnavn vises/lagres kun for TV-kanaler som sender PDC (el.VPS) signaler eller spesielle teletekstdata. Hvis det ikke er tilfelle, vises C eller S foran kanalnr.  
  
Hvis du under søking/lagring ønsker å stoppe dette, trykk på **MENU** knappen. Når automatisk søking/lagring er ferdig, vises Stasjonsredigering funksjonen med en stasjonsoversikt på skjermen. I den kan du, om ønskelig, redigere forvalgsnr. TV-kanal, se side 12 for nærmere beskrivelse.
- For å avslutte og fjerne menyen, trykk på **EXIT** knappen.

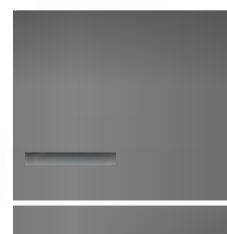
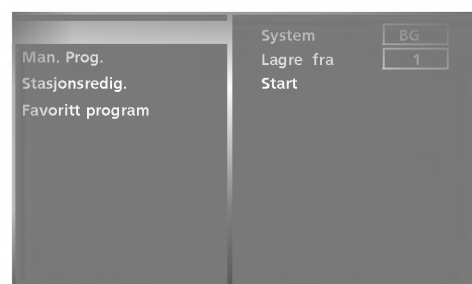

## MANUELL KANALSØKING OG LAGRING

Brukes hvis du ønsker å søke inn og lagre TV-kanaler manuelt. De kan da lagres på forvalgsnr. (0-99) i den rekkefølgen du ønsker.



- Trykk MENU-knappen og deretter ▲ / ▼-knappen for å vise **STASJON** menyen.

---

- Trykk på ► knappen og trykk på ▲ / ▼ knappen for å velge **Man. Prog.**.

---

- Trykk på ► knappen og trykk på ▲ / ▼ knappen for å velge **Lagre**.

---

- Trykk ◀ / ▶-knappen eller tallknappene for å velge det ønskede pro-programnummeret (0 til 99). Hvis du bruker tallknapp per, angis alle numre under 10 med tallet "0" foran, f.eks. "05" for 5.

---

- Trykk på ▲ / ▼ knappen for å velge **System**.

---

- Trykk ◀ / ▶-knappen for å velge en TV-systemmeny:
  - L** : SECAM L/L' (Frankrike)
  - BG** : PAL B/G, SECAM B/G (Europa/Øst-Europa/Asia/NewZealand/Midtøsten/Afrika/Australia)
  - I** : PAL I/II (Storbritannia/Irland/Hong Kong/Sør-Afrika)
  - DK** : PAL D/K, SECAM D/K (Øst-Europa/Kina/Afrika/Samveldet av uavhengige stater (SUS))
  - M** : (USA/Korea/Filippinene) (kun visse modeller)

---

- Trykk på ▲ / ▼ knappen for å velge **Bånd**.

---

- Trykk ◀ / ▶-knappen for å velge henholdsvis **V/UHF** eller **Kabel**.

---

- Trykk på ▲ / ▼ knappen for å velge **Kanal**.

---

- Du kan velge ønsket programnummer med ◀ / ▶-knappen eller med tallknappene. Velg om mulig programnummeret direkte med tallknappene. Alle numre under 10 angis med tallet "0" foran, f.eks. "05" for 5.

---

- Trykk på ▲ / ▼ knappen for å velge **Søke**.

---

- Trykk ◀ / ▶-knappen for å starte søket. Søket stopper hvis det blir funnet en stasjon.

---

- Trykk på **OK** knappen for å lagre innsøkt kanal.

---

- For å søke og lagre flere TV-kanaler, repetér punktene **3** til **13**.

---

- For å avslutte og fjerne menyen, trykk på **EXIT** knappen.



# FININNSTILLING

Vanligvis er det bare nødvendig med fininnstilling hvis det er dårlige mottaksforhold.



- Trykk **MENU**-knappen og deretter ▲ / ▼ -knappen for å vise **STASJON** menyen.

---

- Trykk på ► knappen og trykk på ▲ / ▼ knappen for å velge **Man. Prog.**.

---

- Trykk på ► knappen og trykk på ▲ / ▼ knappen for å velge **Fininnstille**.

---

- Trykk ◀ / ▶ -knappen for å fininnstille slik at du får best mulig bilde og lyd.

---

- Trykk på **OK** knappen for å lagre innsøkt kanal.

---

- For å avslutte og fjerne menyen, trykk på **EXIT** knappen.

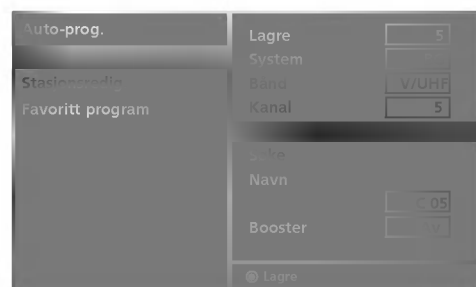

## PROGRAMMERING AV STASJONSNAVN

Stasjonsnavnet (eks.'NRK') kan også programmeres, med ialt fem tegn, slik at det vises på skjermen.



● Trykk **MENU**-knappen og deretter **▲ / ▼**-knappen for å vise **STASJON** menyen.

● Trykk på **▶** knappen og trykk på **▲ / ▼** knappen for å velge **Man. Prog.**.

● Trykk på **▶** knappen og trykk på **▲ / ▼** knappen for å velge **Navn**.

● Trykk på **▶** knappen og trykk på **▲ / ▼**. Du kan velge følgende; mel-lomrom, +, -, sifre 0 til 9, og alfabetet **A** til **Z**.

● Velg plassering ved å trykke **◀ / ▶**-knappen, og velg tegn nummer to og så videre.

● Trykk på **OK** knappen for å lagre innsøkt kanal.

● For å avslutte og fjerne menyen, trykk på **EXIT** knappen.





## BOOSTER (KUN VISSE MODELLER)

Noen, men ikke alle modeller, har tilleggsfunksjonen **Booster**. Hvis du bor i et område med dårlige mottaksforhold, kan du aktivis- ere **Booster** (På).



- Trykk **MENU**-knappen og deretter **▲ / ▼**-knappen for å vise **STASJON** menyen.
- Trykk på **▶** knappen og trykk på **▲ / ▼** knappen for å velge **Booster**.
- Trykk **▶**-knappen og bruk deretter **◀ / ▶**-knappen for å velge **På** eller **Av**.
- For å avslutte og fjerne menyen, trykk på **EXIT** knappen.

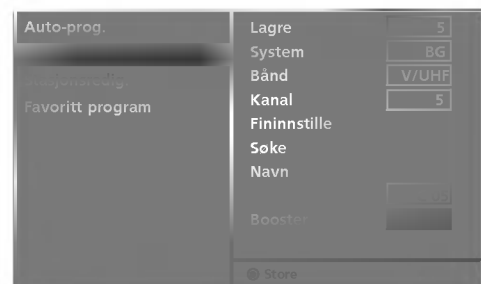

## REDIGERING AV FORVALGSNUMMER/TV-KANAL

Denne funksjonen gjør det mulig for deg å slette eller ute-late et lagret forvalgsnr./TV-kanal, som er uønsket. Du kan også flytte en TV-kanal til et annet forvalgsnr. for å få de i ønsket rekkefølge, eller kopiere den til neste forvalgsnummer.



● Trykk **MENU**-knappen og deretter **▲ / ▼** -knappen for å vise **STASJON** menyen.

● Trykk på **▶** knappen, og trykk på **▲ / ▼** knappen for å velge **Stasjonsredig..**

● Trykk på **▶** bryteren for å velge Stasjonsredigering menyen.

### ■ For å slette forvalgsnr./TV-kanal

1. Velg med **▲ / ▼ / ◀ / ▶** knappen forvalgsnr./TV-kanal som skal slettes.
2. Trykk to ganger på den **RØDE** knappen for å slette. Når det slettes, flytter de etterfølgende en posisjon opp.

### ■ For å kopiere en TV-kanal

1. Velg med **▲ / ▼ / ◀ / ▶** knappen forvalgsnr./TV-kanal som skal kopieres.
2. Trykk på den **GRØNNE** knappen for å kopiere. Når det kopieres, flytter de etterfølgende en posisjon ned - til neste for-valgsnr

### ■ For å flytte en TV-kanal til et annet forvalgsnummer

1. Velg med **▲ / ▼ / ◀ / ▶** knappen forvalgsnr./TV-kanal som skal flyttes.
2. Trykk på den **GULE** knappen. Valgt linje skifter til gult.
3. Flytt det med **▲ / ▼ / ◀ / ▶** knappen til ønsket forvalgsnr. for TV-kanalen.
4. Når det er flyttet til ønsket forvalgsnr., trykk på den **GULE** knappen igjen for å avslutte flyttingen.

### ■ For å utelate forvalgsnr./TV-kanal

1. Velg med **▲ / ▼ / ◀ / ▶** knappen forvalgsnr./TV-kanal som skal utelates.
2. Trykk på den **BLÅ** knappenn. Forvalgsnr./TV-kanal, som du har valgt å utelate, vises nå i blått.
3. For å annullere utelatelsen : Trykk på den **BLÅ** knappen igjen, slik at det skifter til grønt igjen. Når et forvalgsnummer er utelatt, kan du ikke velge det med **▲ / ▼** knap-pen under normal betjening av TV. Hvis du senere allikevel ønsker å velge et utelatt forvalgsnr./TV-kanal, så kan du gjøre det direkte med nummerbryterne (0-9), eller via stasjons-oversikten ('Programme table' menyen).

● For å avslutte og fjerne menyen, trykk på **EXIT** knappen.

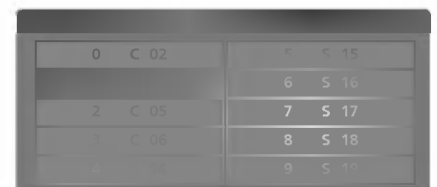
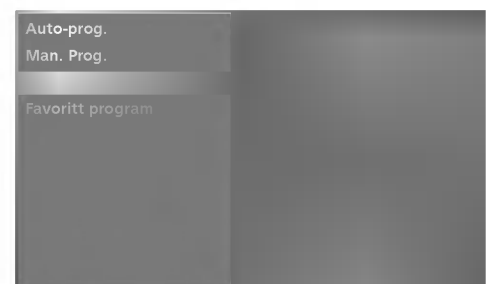

# FAVORITTKANAL

Med denne funksjonen kan du velge dine favorittkanaler direkte.

Trykk flere ganger på **FAV** knappen for å velge lagrede favorittkanaler.



---

● Trykk **MENU**-knappen og deretter **▲ / ▼** -knappen for å vise **STASJON** menyen.

---

● Trykk på **▶** knappen og trykk på **▲ / ▼** knappen for å velge **Favoritt program**.

---

● Trykk **▶** -knappen.

---

● Trykk på **▲ / ▼** knappen for å velge **----**.

---

● Velg et ønsket program med **◀ / ▶** -knappen eller med tallknappene.

Alle numre under 10 angis med tallet "0" foran, f.eks. "05" for 5.

---

● Gjenta trinn **4** og **5** for å lagre en ny kanal.  
Du kan lagre inntil 8 kanaler.

---

● For å avslutte og fjerne menyen, trykk på **EXIT** knappen.

---

Auto-prog.  
Man. Prog.  
Stasjonsredig.  
Favoritt program



## STASJONSOVERSIKTEN

I stasjonsoversikten, som vises på skjermen, kan du se en liste over hvilke TV-kanaler som er lagret i TV'ens minne.

### ■ For å velge stasjonsoversikten

Trykk på **LIST** knappen for å velge stasjonsoversikt menyen.

Stasjonsoversikten vises på skjermen, og i den er de 10 første forvalgsnr. med tilhørende kanalnr. listet opp, som f.eks. illustrert i eksempelet under.



### ● MERK

- Hvis det er noe som er markert blått, betyr det at forvalgsnummeret/TV-kanalen er utelatt (hoppet over) under automatisk søking/lagring eller redigering.
- Hvis et forvalgsnr. vises sammen med stasjonsnavn (eks.'01 NRK'), så vises ikke kanalnr. Hvis et forvalgsnr. vises uten kanalnr./stasjonsnavn (eks.'08 ---'), så er det ikke lagret noe der.

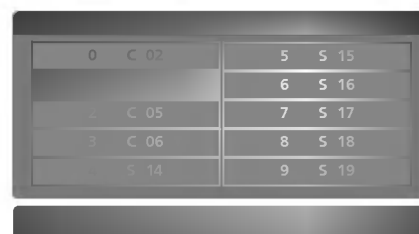

### ■ For å velge forvalgsnr./TV-kanal i stasjonsoversikten

Velg opp eller ned i listen med **▲ / ▼** knappen og til venstre eller høyre i listen med **◀ / ▶** knappen. Den som velges vises i fiolett.

Trykk på **OK** knappen for å bekrefte valget. TV skifter til valgt forvalgsnr./TV-kanal.

### ■ For å bla igjennom hele stasjonsoversikten

Stasjonsoversikten kan tilsammen inneholde 100 forvalgsnr./TV-kanaler, fordelt på 10 sider med liste over 10 i hver. For å velge neste side, trykk på **▲ / ▼ / ◀ / ▶** knappen gjentatte ganger inntil det skifter til neste side.

For å avslutte og fjerne menyen, trykk på **LIST** knappen.

## PSM (Bildeinnstilling i Minnet) Bildeminne



- Dynamisk** Velg dette alternativet for å vise et skarpt bilde.
- Standard** Den vanligste og mest naturlige skjermvisningsstatusen.
- Dempet** Velg dette alternativet for å vise et dempet bilde.
- Bruker 1/2** Velg dette alternativet for å bruke den brukerdefinerte innstillingen.

● Trykk på **MENU** knappen og trykk på **▲ / ▼** knappen for å velge **BILDE** menyen.

● Trykk på **▶** knappen og trykk på **▲ / ▼** knappen for å velge **PSM**.

● Trykk **▶** -knappen og deretter **▲ / ▼** -knappen for å velge **Intelligent øye** (gjelder bare 32/37/42/47LB2R\*), **Dynamisk**, **Standard**, **Dempet**, **Bruker 1** eller **Bruker 2**.

● For å avslutte og fjerne menyen, trykk på **EXIT** knappen.

- Med PSM justeres TV-en for best bilde. Velg forhåndsstilt verdi i PSM-menyen basert på programkategorien.
- Når du justerer Kontrast, Lysstyrke, Farge, Skarphet og Fargetone manuelt, endres PSM automatisk til Bruker.
- **Dynamisk**, **Standard** og **Dempet**, er fabrikkinnstilt for best mulig bildevisning og kan ikke endres.
- Bildealternativene Intelligent øye (gjelder bare 32/37/42/47LB2R\*), Dynamisk, Standard, Mild og Bruker er forhåndsinnstilt og programmert for god bilde kvalitet på fabrikken, og de kan ikke endres.
- Når funksjonen Intelligent øye er på, justeres bildet automatisk slik at det passer best mulig til omgivelsene. (gjelder bare 32/37/42/47LB2R\*)



## BILDEJUSTERING (PSM-Brukeralternativ)

- Kontrast** Justerer forskjellen mellom lyse og mørke nivåer i bildet.
- Lysstyrke** Øker eller reduserer mengden av hvitt i bildet.
- Farge** Justerer alle fargenes intensitet.
- Skarphet** Justerer skarpheten i overgangen mellom lyse og mørke felt i bildet. Jo lavere nivået er, jo mykere blir bildet.
- Fargetone** Justerer balansen mellom rødt og grønt.



- Trykk på **MENU**-knappen (meny) og deretter på **▲ / ▼**-knappen for å velge menyen **BILDE**.
- Trykk på **►**-knappen og deretter på **▲ / ▼**-knappen for å velge **PSM**.
- Trykk på **►**-knappen og deretter på **▲ / ▼**-knappen for å velge **Bruker 1** eller **Bruker 2**.
- Trykk på **►**-knappen og deretter på **▲ / ▼**-knappen for å velge ønsket bildealternativ (**Kontrast**, **Lysstyrke**, **Farge**, **Skarphet**, og **Fargetone**).
- Trykk på **◀ / ▶**-knappen for å gjøre ønskede justeringer.
- For å avslutte og fjerne menyen, trykk på **EXIT** knappen.

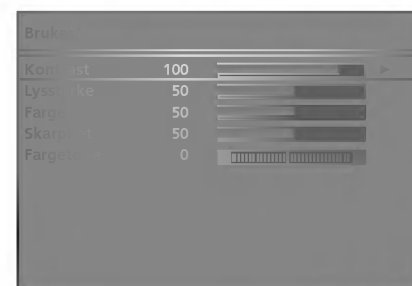
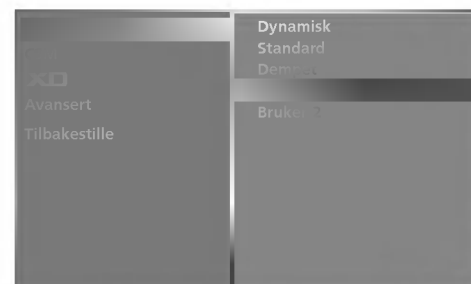
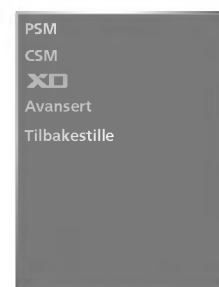

### ● MERK

Du kan ikke justere farge, lysstyrke og fargetone i RGB-PC, HDMI-PC-modus til nivåene du foretrekker.

## CSM (LAGRET FARGESTATUS)

Velg **Normal**-alternativet for å initialisere verdiene (sette tilbake til fabrikkinnstillinger).

Velg en av tre automatiske fargejusteringer. Still til **Warm** (varm) for å oppnå varmere farger som rød, eller still til **Cool** (kald) for å se mindre intense farger med mer blåtone.



- Trykk på **MENU** knappen og trykk på ▲ / ▼ knappen for å velge **BILDE** menyen.
- Trykk på ► knappen og trykk på ▲ / ▼ knappen for å velge **CSM**.
- Trykk ► -knappen og deretter ▲ / ▼ -knappen for å velge **Kald, Normal, Varm** eller **Bruker**.
- For å avslutte og fjerne menyen, trykk på **EXIT** knappen.

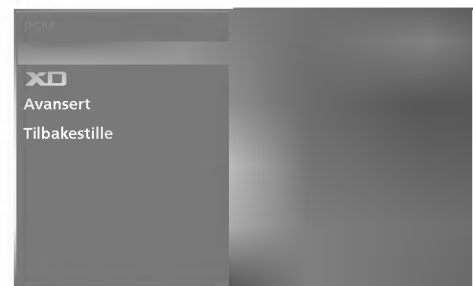

## MANUELL FARGETEMPERATURKONTROLL (CSM – BRUKERALTERNATIV)

Hvis du vil justere den røde, grønne og blå fargen til den fargetemperaturen du foretrekker.



- Trykk på **MENU** knappen og trykk på ▲ / ▼ knappen for å velge **BILDE** menyen.

---

- Trykk på ► knappen og trykk på ▲ / ▼ knappen for å velge **CSM**.

---

- Trykk ► -knappen og deretter ▲ / ▼ -knappen for å velge **Bruker**.

---

- Trykk ► -knappen og deretter ▲ / ▼ -knappen for å velge **Rød, Grønn** eller **Blå**.

---

- Bruk knappene ◀ / ▶ til å gjøre ønskede justeringer.

---

- For å avslutte og fjerne menyen, trykk på TV knappen.

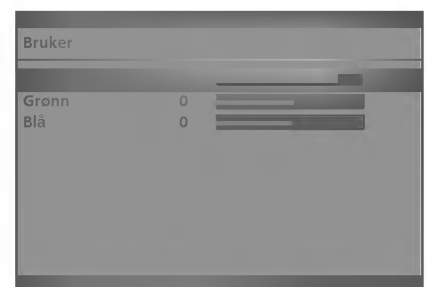



# XD FUNKSJON

XD er LG Electronics unike teknologi for forbedring av bilde-kvalitet for å vise en ekte HD-kilde via en avansert, digital signalbe-handlingsalgoritme.

Denne menyen aktiveres etter du har valgt **User1 (Bruker1)** eller **User2 (Bruker2)** i **PSM**.



- Trykk på **MENU** knappen og trykk på **▲ / ▼** knappen for å velge **BILDE** menyen.
- Trykk på **▶** -knappen, og deretter på **▲ / ▼** -knappen for å velge **XD**.
- Trykk på **▶** -knappen og deretter på **▲ / ▼** -knappen for å velge Auto eller **Manuell**.
- Trykk på **▶** -knappen og deretter på **▲ / ▼** -knappen for å velge **XD Kontrast**, **XD Farge**, **XD NR** eller **MPEG NR**.
- Bruk knappene **◀ / ▶** til å gjøre ønskede justeringer.
- Trykk på **EXIT**- knappen (avslutt) for å gå tilbake til å se på TV, eller trykk på **MENU**- knappen (meny) for å gå tilbake til forrige meny.



- **XD Kontrast** : Optimere kontrasten automatisk i henhold til refleksjonens skarphet.
- **XD Farge** : Justere fargene på refleksjonen automatisk for å gjengi så naturlige farger som mulig.
- **XD NR** : Fjerne støy i den grad den ikke skader original-bildet.
- **MPEG NR** : For å redusere bildestøy som kan forekomme på skjermen når man ser på TV-en.

## AVANSERT

- Når du ser på en film, justerer denne funksjonen apparatet slik at bildet blir best mulig. Justere skjermens kontrast og skarphet med skjermens svartnivå.
- **TruM** brukes for å oppnå god bildekvalitet uten uklare bevegelser eller vibrering når du legger inn et raskt bilde eller en filmkilde.
- **Kino** – funksjonen fungerer i følgende modus: TV, AV1, AV2, **S-Video2** (Bortsett fra 32/37/42LB2R\*), **AV3, AV4** (Bortsett fra 42PC3R\*, 32/37/42LB2R\*) eller Component 480i/576i.
- **Sort nivå** – funksjonen fungerer i følgende modus: AV(NTSC), HDMI[PC/DTV].



● Trykk på **MENU** knappen og trykk på **▲ / ▼** knappen for å velge **BILDE** menyen.

● Trykk på **▶** -knappen og deretter på **▲ / ▼** -knappen for å velge **Avansert**.

● Trykk på **▶** -knappen og deretter på **▲ / ▼** -knappen for å velge **Kino** (eller **TruM**) eller **Sort nivå**.

● Trykk på **◀ / ▶** -knappen for å velge **Av, På, Lav** eller **Høy**.

- **Auto** : Skjermens svartnivå registreres og settes automatisk til High (Høy) eller Low (Lav).
- **Lav** : Skjermens refleksjon blir mørkere.
- **Høy** : Skjermens refleksjon blir skarpere.

● Trykk på **EXIT**- knappen (avslutt) for å gå tilbake til å se på TV, eller trykk på **MENU**- knappen (meny) for å gå tilbake til forrige meny.

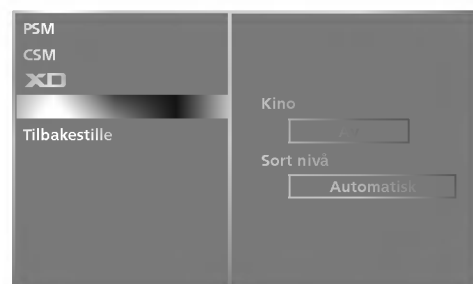
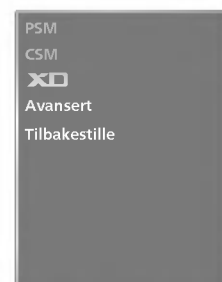

# TILBAKESTILLE

- 
- Trykk på **MENU** knappen og trykk på ▲ / ▼ knappen for å velge **BILDE** menyen.
- 
- Trykk på ► knappen og deretter på ▲ / ▼ bryteren for å velge **Tilbakestille**.
- 
- Trykk på ►-knappen for å bruke den justerte verdien.
    - Går tilbake til standardinnstillingene fra fabrikk for PSM, CSM, XD, Advanced (avansert).
- 



## SSM (LAGRET LYDSTATUS)

Du kan velge lydinnstillingen du foretrekker; Surround MAX, Flat, Music (musikk), Movie (film) eller Sports (sport) og du kan også justere lydfrekvensen til equalizeren.

Ved hjelp av SSM oppnår du best mulig lyd uten spesielle justeringer fordi TV-en angir riktig lydalternativ basert på programinnhold.

Når du justerer equalizeren manuelt, bytter SSM automatisk Bruker.

**Surround MAX, Flat, Music(musikk), Movie(film) og Sports(sport)** er forhåndsinnstilt fra fabrikken for å gi god lyd kvalitet, og kan ikke justeres.

**Surround MAX** Velg dette alternativet for å få realistisk lyd.

**Flat** Den mest slående og naturlige lyd.

**Musikk** Velg dette alternativet for å oppleve original lyd når du lytter til musikken.

**Film** Velg dette alternativet for å nyte storslått lyd.

**Sport** Velg dette alternativet når du skal se på en sportssending.

**Bruker** Velg dette alternativet for å bruke brukerdefinerte lydinnstillinger.

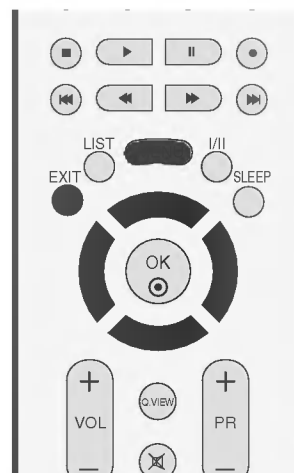

● Trykk på **MENU** knappen og trykk på ▲ / ▼ knappen for å velge **LYD** menyen.

● Trykk på ► knappen og trykk på ▲ / ▼ knappen for å velge **SSM**.

● Trykk ► -knappen og bruk deretter ▲ / ▼ -knappen for å velge **Surround MAX, Flat, Musikk, Film, Sport** eller **Bruker**.

● For å avslutte og fjerne menyen, trykk på **EXIT** knappen.

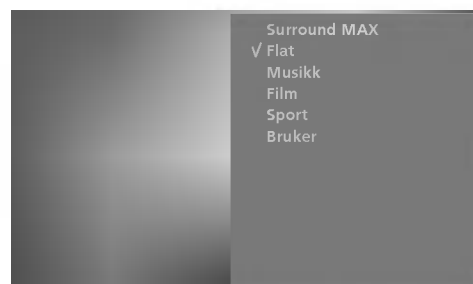
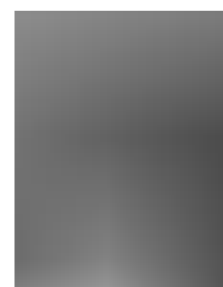

# LYDFREKVENSJUSTERING (SSM – Brukeralternativ)

Juster equalizeren for lyd.



- Trykk på **MENU** knappen og trykk på ▲ / ▼ knappen for å velge **LYD** menyen.
- Trykk på ► knappen og trykk på ▲ / ▼ knappen for å velge **SSM**.
- Trykk på ► knappen og trykk på ▲ / ▼ knappen for å velge **Bruker**.
- Trykk ► -knappen.
- Trykk på ▲ / ▼ -knappen for å velge lydbåndfrekvens. Velg riktig lydnivå med ◀ / ▶ -knappen.
- For å avslutte og fjerne menyen, trykk på **EXIT** knappen.

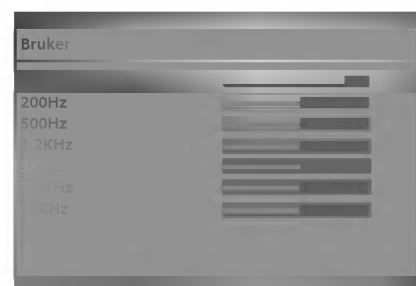

## AVL (Auto Volume Leveler–Jevnt lydnivå)

AVL vil automatisk holde et jevnt lydnivå selv om du bytter program.



- Trykk på **MENU** knappen og trykk på ▲ / ▼ knappen for å velge **LYD** menyen.
- Trykk på ► knappen og trykk på ▲ / ▼ knappen for å velge **AVL**.
- Trykk ► -knappen og bruk deretter ▲ / ▼ -knappen for å velge **På** eller **Av**.
- For å avslutte og fjerne menyen, trykk på **EXIT** knappen.

## BALANSEJUSTERING

Du kan justere høyttalerens lydbalanse til de nivåene du foretrekker.

- Trykk på **MENU** knappen og trykk på ▲ / ▼ knappen for å velge **LYD** menyen.
- Trykk på ► knappen og trykk på ▲ / ▼ knappen for å velge **Balanse**.
- Trykk ► -knappen, og bruk deretter knappen ◀ / ▶ til å foreta ønskede justeringer.
- For å avslutte og fjerne menyen, trykk på **EXIT** knappen.

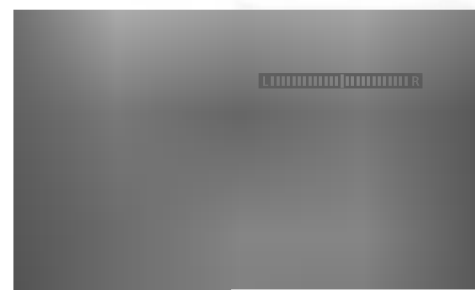
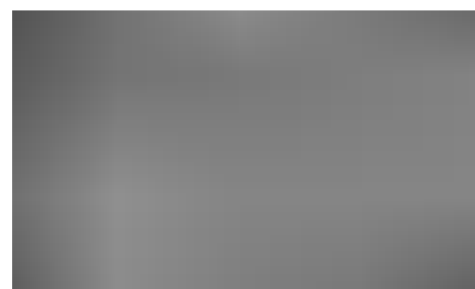

# HØYTTALER

Du kan justere status for intern høyttaler.

I AV1, AV2, S-Video2(Bortsett fra 32/37/42LB2R\*), AV3, AV4(Bortsett fra 42PC3R\*, 32/37/42LB2R\*), COMPONENT, RGB og HDMI1/DVI-modus kan intern høyttalerlyd avgis selv om det ikke er noe videosignal.

Hvis du vil bruke det eksterne hifi-stereoanlegget, slår du av apparatets interne høyttalere.



- Trykk på **MENU** knappen og trykk på ▲ / ▼ knappen for å velge **LYD** menyen.
- Trykk på ► knappen og trykk på ▲ / ▼ knappen for å velge **Høyttaler**.
- Trykk ► -knappen og bruk deretter ▲ / ▼ -knappen for å velge **På** eller **Av**.
- For å avslutte og fjerne menyen, trykk på **EXIT** knappen.



## STEREO/MONO OG TOSPRÅKLIG (DUAL) LYDMOTTAKING

Når du velger en TV-kanals forvalgsnr., vil informasjon om lydutsendelsen vises på skjermen.

- DUAL I**            gjengir hovedspråket (eks. dubbet) i begge høyttalere.
- DUAL II**          gjengir bispråket (eks. original) i begge høyttalere.
- DUAL I+II**        gjengir begge språk, men i hver sin høyttaler.

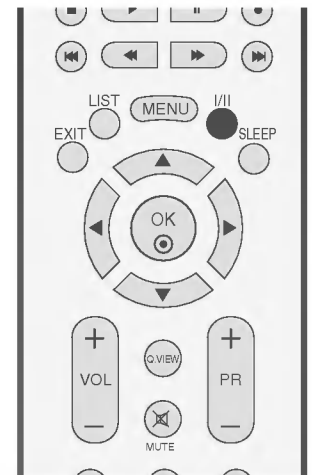

Lydsending	Skjermvisning
Mono	<b>MONO</b>
Stereo	<b>STEREO</b>
Tospråklig	<b>DUAL I</b>

### ■ Skifte fra stereo til mono lyd

Hvis det er støy/forstyrrelser i stereolyden, p.g.a. svake signaler eller annet, kan du skifte til mono ved å trykke på **I/II** bryteren. For å skifte tilbake til stereo, trykk på **I/II** bryteren igjen.

### ■ Valg av språk ved tospråklige sendinger

Hvis et TV-program mottas med tospråklig lyd, kan du velge ønsket språk for lyden ved å skifte til **DUAL I**, **DUAL II** eller **DUAL I+II** ved å trykke på **I/II** bryteren gjentatte ganger.



## NICAM LYDMOTTAKING

TV-apparatet kan motta høykvalitets NICAM digital lyd (mono / stereo / tospråklig), som nå brukes av mange TV-stasjoner for lydsendingen.

TV'ens lydgjengivelse kan velges i henhold til den type lydsending som mottas, ved å trykke på I/II bryteren gjentatte ganger, som følger:

- 
- 1 Når NICAM mono mottas, kan du velge **NICAM MONO** eller FM MONO.
  - 2 Når NICAM stereo mottas, kan du velge **NICAM STEREO** eller FM MONO. Hvis lyden har støy/forstyrrelser i stereo, pga. svake signaler eller annet, skift til FM mono.
  - 3 Når NICAM dual mottas, kan du velge **NICAM DUAL I**, **NICAM DUAL II**, **NICAM DUAL I+II** eller **MONO**. Når FM mono er valgt, vises MONO på skjermen.
- 

## VALG AV VENSTRE (L) / HØYRE (R) LYDKANAL

Når AV1, AV2, S-Video2 (Bortsett fra 32/37/42LB2R\*), AV3, AV4 (Bortsett fra 42PC3R\*, 32/37/42LB2R\*), Component, RGB, HDMI1/DVI eller HDMI 2 inngangen er valgt for avspilling av en video med stere-olyd, kan du velge hvilken lydkanal (L/R) som skal avspilles i venstre og høyre høyt-taler.

Trykk på I/II bryteren gjentatte ganger for å velge følgende, som vises på skjermen:

- L+R:** Lydsignalet fra venstre (L) kanal avspilles i venstre høyttaler og lydsignalet fra høyre (R) kanal avspilles i høyre høyttaler. Dette er normal stereolyd.
- L+L:** Lydsignalet fra venstre (L) kanal avspilles i venstre og høyre høyttaler.
- R+R:** Lydsignalet fra høyre (R) kanal avspilles i venstre og høyre høyttaler.

## STILLE INN KLOKKEN

Du må angi riktig klokkeslett før du bruker på/av-tidsfunksjonen.

Hvis gjeldende innstilling for klokken slettes av et strøbrudd eller apparatet kobles fra, må du stille klokken på nytt.

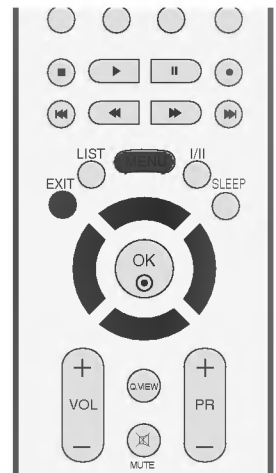

---

**1** Trykk **MENU**-knappen og deretter **▲ / ▼**-knappen for å vise **TID**-menyen.

---

**2** Trykk på **▶** knappen og deretter på **▲ / ▼** bryteren for å velge **Klokka**.

---

**3** Trykk på **▶** og deretter **▲ / ▼** for å stille inn timer.

---

**4** Trykk på **▶** og deretter **▲ / ▼** for å stille inn minutter.

---

**5** For å avslutte og fjerne menyen, trykk på **EXIT** knappen.

---

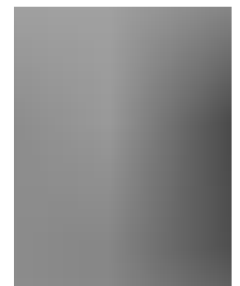

## PÅ/AV TID

Stoppeuret setter monitoren i hvilemodus etter en forhåndsinnstilt tid.

Når apparatet er slått på automatisk, vil det slå seg av igjen etter 2 timer hvis du ikke trykker på en av knappene innen den tiden.

Etter at på-tiden eller av-tiden og 'Run' er stilt, virker disse funksjonene daglig på samme tidspunkt. Hvis du vil annullere på-tid eller av-tid funksjonen, stiller du 'On time' eller 'Off time' på 'Hold' i menyen.

Av-tidsfunksjonen opphever på-tidsfunksjonen hvis begge funksjonene programmeres til samme tidspunkt.

På-tidsfunksjonen fungerer bare når TV-apparatet er i hvilemodus.



- 1 Trykk **MENU**-knappen og deretter ▲ / ▼ -knappen for å vise **TID**-menyen.
- 2 Trykk på ► knappen og deretter på ▲ / ▼ bryteren for å velge **TV Av tid** eller **TV På tid**.
- 3 Trykk på ► knappen og deretter på ▲ / ▼ bryteren for å velge **På**.
  - Deaktiverer **på/av-tidsfunksjonen**, for å velge **Av**.
- 4 Trykk på ► og deretter ▲ / ▼ for å stille inn timer.
- 5 Trykk på ► og deretter ▲ / ▼ for å stille inn minutter.
- 6 **Bare funksjonen On time (På-klokkeslett)**
  - **Program:** Trykk på ► -knappen, og bruk deretter ▲ / ▼ -knappen for å velge program.
  - **Volum (Lydstyrke):** Trykk på ► -knappen og deretter på ▲ / ▼ -knappen for å justere volumet når apparatet slås på.
- 7 For å avslutte og fjerne menyen, trykk på **EXIT** knappen.



## AUTOMATISK HVILEMODUS

Hvis dette alternativet er på, og det ikke mottas noe inndatasignal, slår TV-en seg av automa-tisk etter 10 minutter.



- Trykk **MENU**-knappen og deretter **▲ / ▼** -knappen for å vise **TID**-menyen.
- Trykk på **▶** knappen og deretter på **▲ / ▼** bryteren for å velge **Autom. Av.**
- Trykk på **▶** knappen og deretter på **▲ / ▼** bryteren for å velge **På** eller **Av.**
- For å avslutte og fjerne menyen, trykk på **EXIT** knappen.



## TIDSINNSTILT AVSLAG

Du trenger ikke huske å slå av apparatet før du legger deg om kvelden.

Ved hjelp av tidsuret for hvilemodus vil apparatet gå over i standby-modus på forhåndsangitt tidspunkt.

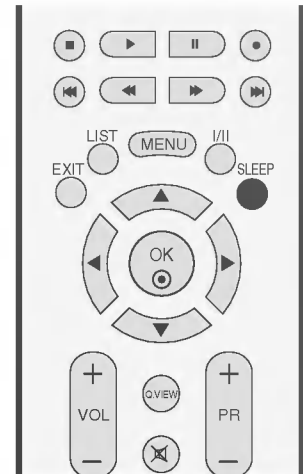

- 
- Trykk SLEEP-knappen (Hvilemodus) gjentatte ganger for å angi antall minutter. Først vises alternativet '⌚ - - - Min' på skjermen, etterfulgt av følgende alternativer for hvilemodus: 10, 20, 30, 60, 90, 120, 180 og 240 minutter.
- 

- Når antallet minutter du ønsker vises på skjermen, begynner tidsuret å telle ned fra antallet minutter som er valgt.
- Hvis du vil sjekke hvor mange minutter som gjenstår før TV-en slås av, trykker du på **SLEEP**-knappen (Hvilemodus) én gang.
- Hvis du vil avbryte tidsuret for hvilemodus, trykker du **SLEEP**-knappen (Hvilemodus) gjentatte ganger til '⌚ - - - Min' vises.
- Hvis du slår av apparatet før innstilt tid er omme, slettes den innstilte avslags tiden.

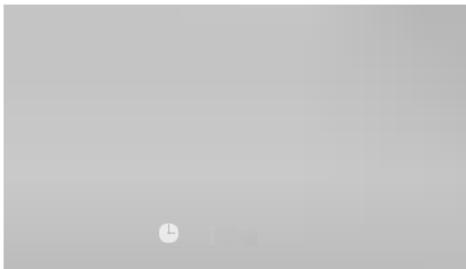

## BARNESIKRING

V kan låses elektronisk mot uønsket bruk, f.eks. for å hindre at barn bruker TV uten lov, - såkalt barnesikring. Når TV er sperret, kan det ikke slås på og betjenes med bryterne på selve apparatet, men kun med fjernkontrollen, som du selvfølgelig kan fjerne.

Apparatet er programmert for å "huske" hvilken innstilling det sist er satt til, også etter at det er slått av.

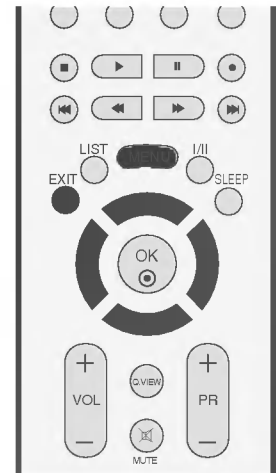

- Trykk på **MENU** knappen og trykk på ▲ / ▼ knappen for å velge **SPESIAL** menyen.
- Trykk på ► knappen og trykk på ▲ / ▼ knappen for å velge **Barnelås**.
- Trykk på ► knappen og deretter på ▲ / ▼ bryteren for å velge **På** eller **Av**.
- For å avslutte og fjerne menyen, trykk på **EXIT** knappen.

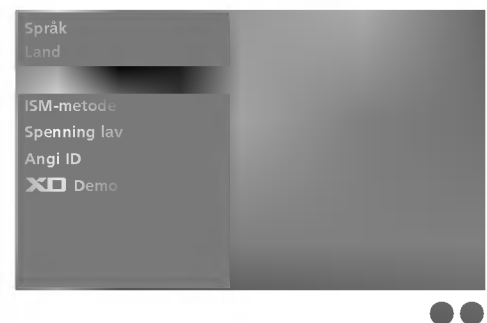

### ● NOTE

- ▶ I **Barnelås 'På'**, hvis apparatet er slått av: Trykk knappen **⏻ / I, INPUT, PR ▲ / ▼** på apparatet eller **POWER, INPUT, TV, PR +/-** eller tallknappene på fjernkontrollen.
- ▶ Når barnesikringen er på, vises '**⚠Barnesikring på**' på skjermen hvis du trykker en av knappene på frontpanelet mens du ser på TV.

# ISM (Image Sticking Minimization) METODE (tilvalgsmulighet)

Hvis et fryst bilde eller stillbilde fra PC/videospill vises på skjermen i lengre tid, vil det føre til et etterbilde (bildeavtrykk) som blir igjen på skjermen, selv etter at bildet er forandret.

Pass på at du ikke lar et fast bilde forbli på skjermen til apparatet i lengre tid.

Denne funksjonen kan ikke brukes i LCD TV-modeller.



## Hvitvask

Med White Wash kan ekkobilder fjernes fra skjermen.

**Merk:** Det kan være umulig å fjerne et sterkt ekkobilde helt med White Wash.

## Orbiter

Orbiter kan forhindre etterbilder (bildeavtrykk). Det er imidlertid best å sørge for at det samme bildet ikke blir stående på skjermen. Skjermbildet vil flytte på seg hvert andre minutt slik at det samme bildet ikke blir stående for lenge på skjermen.

## Inversjon

Med denne funksjonen inverteres skjermens panelfarge. Panelfargen inverteres automatisk hver halvtime.

---

● Trykk på **MENU** knappen og trykk på ▲ / ▼ knappen for å velge **SPESIAL** menyen.

---

● Trykk på ► -knappen og deretter på ▲ / ▼ -knappen for å velge **ISM-metode**.

---

● Trykk på ► -knappen og deretter på ▲ / ▼ -knappen for å velge enten **Normal**, **Hvitvask**, **Orbiter** eller **Inversjon**. Hvis det er unødvendig med denne funksjonen, velg **Normal**.

---

● For å avslutte og fjerne menyen, trykk på **EXIT** knappen.

---

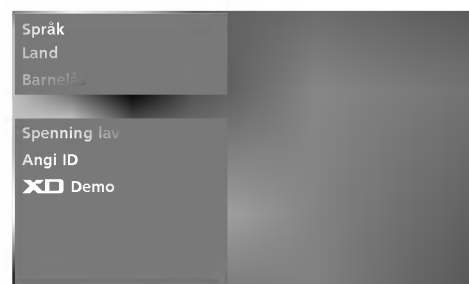

## LAV EFFEKT (tilvalgsmulighet)

Med denne funksjonen reduseres apparatets strømforbruk.  
Denne funksjonen kan ikke brukes på LCD TV-modeller.



- Trykk på **MENU** knappen og trykk på ▲ / ▼ knappen for å velge **SPESIAL** menyen.
- Trykk på ► knappen og trykk på ▲ / ▼ knappen for å velge **Spenning lav**.
- Trykk på ► knappen og deretter på ▲ / ▼ bryteren for å velge **På** eller **Av**.
- For å avslutte og fjerne menyen, trykk på **EXIT** knappen.

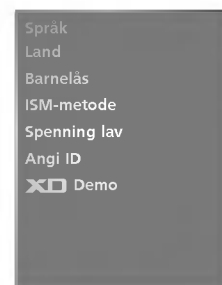

## XD DEMO

Brukes for å se forskjellen mel-lom XD Demo På og XD Demo Av.

Denne funksjonen kan ikke brukes i RGB-PC, HDMI[PC] modus.

- Trykk på **MENU** knappen og trykk på ▲ / ▼ knappen for å velge **SPESIAL** menyen.
- Trykk på ► knappen og trykk på ▲ / ▼ knappen for å velge **XD Demo**.
- Trykk ► -knappen for å starte **XD Demo**.
- Trykk knappen **MENU** for å stoppe **XD Demo**.

\* Trykk en knapp på apparatet for å stoppe "XD Demo" når Child lock (barnesikring) er av.

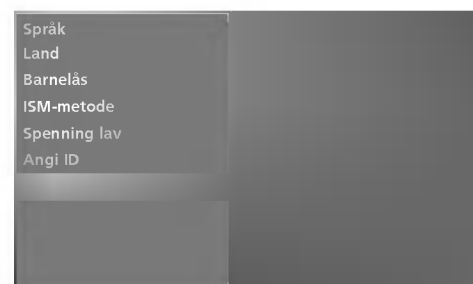
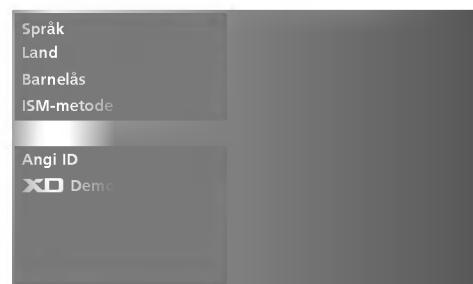

● **XD Demo**





## AUTOKONFIGURERING (bare RGB [PC]-modus)

Justerer automatisk bildeplasseringen og minimerer bildeskjelving.

Selv om bildet ikke skulle være korrekt etter justering, virker TV-en fremdeles som den skal. Det er bare behov for ytterligere justering.

Det er ikke nødvendig å bruke funksjonene Auto config.i HDMI-modus.

### Autokonfigurering

Denne funksjonen gir mulighet for automatisk justering av skjermposisjon, klokke og fase.

Skjermbildet vil være ustabil i noen sekunder mens autokonfigureringen pågår.



Auto konfigur.  
Manuell konfigur.  
XGA-modus  
ARC  
PIP Gj.siktig.  
Tilbakestill

● Trykk på knappen **MENU (meny)** og deretter på **▲ / ▼** -knappen for å velge **SKJERM** - menyen.

● Trykk på **▶** -knappen og deretter på **▲ / ▼** -knappen for å velge **Auto konfigur.**

● Trykk på **▶** -knappen for å starte **Auto konfigur.**

- Når **Auto konfigur.** er avsluttet, vises **OK** på skjermen.
- Hvis bildeplasseringen fremdeles ikke er riktig, kan du prøve Auto adjustment (autojustering) en gang til. Hvis bildet må justeres mer etter den automatiske justeringen av RGB (PC), kan du justere ved hjelp av **Manuell konfigur.**

● For å avslutte og fjerne menyen, trykk på **EXIT** knappen.

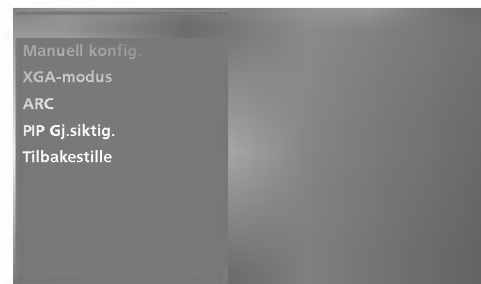

## Manuell konfigurering

Hvis bildet ikke er klart etter den automatiske justeringen, og spesielt hvis tegn fremdeles skjelver, så kan du justere bildefasen manuelt.

Juster **Klokke** for å korrigere bildestørrelsen.

Denne funksjonen fungerer i følgende modus : RGB[PC].

Det er ikke mulig å bruke Phase (klokkefase), Clock-funksjon (klokke) i RGB[DTV], COMPONENT (480p/576p /720p/1080i/1080p (47LB2R\* gjelder bare)), HDMI1/DVI, HDMI2 (480p/576p/720p/ 1080i/1080p (47LB2R\* gjelder bare)).

**Klokke** Denne funksjonen gir deg mulighet til å minimere forekomsten av lod-drette felter eller striper som vises på skjermbakgrunnen. Den van-nrette skjermstørrelsen vil også endres.

**Klokkefase** Denne funksjonen gir deg mulighet til å fjerne horisontal støy og gjøre bilder med tegn tydeligere eller skarpere.



- Trykk **MENU**-knappen (Meny) og deretter ▲ / ▼ -knap pen for å velge **SKJERM**-menyen.
- Trykk ► -knappen, og bruk deretter ▲ / ▼ -knappen for å velge **Manuell konfigur.**.
- Trykk ► -knappen og bruk deretter ▲ / ▼ -knappen for å velge **Klokkefase**, **Klokke**, **H-posisjon** eller **V-posisjon**.
- Trykk på ◀ / ▶ bryteren for å innstille det slik du ønsker.
- For å avslutte og fjerne menyen, trykk på **EXIT** knappen.

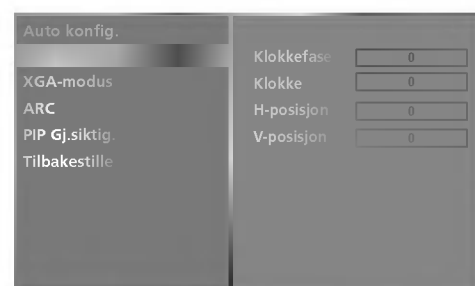

# STILLE BILDEFORMATET

Du kan se TV i ulike bildefor­mat ; **Spectacle, Hel skjerm**(tilvalgsmulighet), **Original, 4:3, 16:9 (Wide), 14:9** og **Zoom1** eller **Zoom2**.

Hvis et fast bilde vises på skjermen over lang tid, kan det oppstå et ekkobilde på skjermen som er synlig etter at bildet er forandret.

Det kan være ubehagelig i full modus. Bytt i så fall til en annen modus. Du kan justere forstørrelsesdelen med knappen ▲ / ▼ .

Denne funksjonen fungerer i følgende signal.

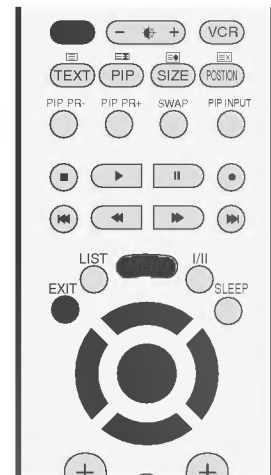

- Trykk **MENU**-knappen (Meny) og deretter ▲ / ▼ -knappen for å velge **SKJERM**-menyen.
- Trykk på ► knappen og deretter på ▲ / ▼ bryteren for å velge **ARC**.
- Trykk på ► knappen og deretter på ▲ / ▼ bryteren for å velge **Spectacle, Hel skjerm**(tilvalgsmulighet), **Original, 4:3, 16:9, 14:9, Zoom1** eller **Zoom2**.

- **Spectacle**

Når TV-en mottar widescreen-signalet, kan du justere bildet vannrett, i et ikke-lineært forhold, slik at det fyller hele skjermen.

- **Hel skjerm**(tilvalgsmulighet)

Når TV-en mottar widescreen-signalet, kan du justere bildet vannrett eller lod-drett, i et lineært forhold, slik at det fyller hele skjermen.

- **Original**

Når TV-en mottar widescreen-signalet, vil det automatisk bli endret til bildefor­matet som skal sendes.

- **4:3**

Med følgende valg ser du et bilde med originalt 4:3-forhold med grå striper på venstre og høyre sider.

- **16:9 (Wide)**

Med følgende valg kan du justere bildet horisontalt, med lineære proporsjoner, for å fylle hele skjerm­bildet (nyttig ved visning av 4:3-formaterte DVD-er).

- **14:9**

Du kan se 14:9 eller vanlig TV-program i dette formatet. Skjermformatet 14:9 vises i originalformat, mens formatet 4:3 forstørres i lengde og bredde slik at det fyller hele skjermen.

Auto konfig.  
Manuell konfig.  
XGA-modus  
ARC  
PIP Gj.siktig.  
Tilbakestill



## STILLE BILDEFORMATET

- **Zoom 1**

Med følgende valg kan du vise bildet uten endring og fylle hele skjermen. Øverste og nederste del av bildet blir imidlertid beskåret.

- **Zoom 2**

Velg **Zoom 2** når du vil at bildet skal endres både horisontalt forlenget og vertikalt beskåret. Bildet er et kompromiss mellom endring og full skjerm.

---

● For å avslutte og fjerne menyen, trykk på **EXIT** knappen.

---

● **MERK**

- ▶ Du kan kun velge **4:3**, **16:9** (bred) i RGB[PC] og HDMI[PC] modus.
- ▶ I RGB [DTV], HDMI1/DVI [DTV], HDMI2 [DTV] og Component -modus kan du bare velge visningsmodiene 4:3 , 16:9 (bredformat) eller Zoom.

■ **Blafunksjon (alternativ)**

Trykk på **ARC**-knappen og bruk deretter ▲ / ▼-knappen til å flytte skjermen.

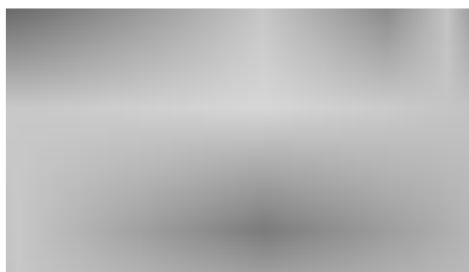

## VELGE BRED VGA/XGA/UXGA-MODUS

Oppløsningen i RGB-modus må samsvare med valgt XGA/XGA/UXGA-modus for at du skal se et normalt bilde.

Denne funksjonen fungerer i følgende modus: RGB[PC]-modus.



- Trykk **MENU**-knappen (Meny) og deretter **▲ / ▼** -knappen for å velge **SKJERM**-menyen.
- Trykk på **▶** -knappen og deretter på **▲ / ▼** -knappen for å velge **XGA-modus** (eller **VGA/UXGA-modus**).
- Trykk på **▶** -knappen og deretter på **▲ / ▼** -knappen for å velge VGA/XGA/UXGA-oppløsning.
- For å avslutte og fjerne menyen, trykk på **EXIT** knappen.



## INITIALISERE

### (Tilbakestill til opprinnelige fabrikkinnstillinger)

Denne funksjonen virker i gjeldende modus.  
For å initialisere justert verdi

- Trykk **MENU**-knappen (Meny) og deretter **▲ / ▼** -knappen for å velge **SKJERM**-menyen.
- Trykk på **▶** knappen og deretter på **▲ / ▼** bryteren for å velge **Tilbakestill**.
- Trykk **▶** -knappen.
  - Du kan initialisere Auto config, Manual config, Position, PIP size, PIP position, PIP Transparency. (PIP-størrelse og PIP-posisjon fungerer bare i PIP-modus)

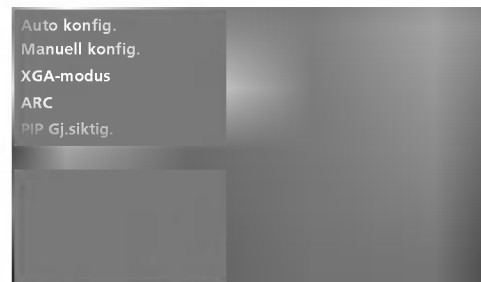

## PROGRAMMERE PROGRAMMERE FJERNKONTROLLEN

Fjernkontrollen er en universalfjernkontroll. Den kan programmeres til å styre de fleste enheter fra andre produsenter.

Merk at fjernkontrollen kanskje ikke kan styre alle modeller av andre merker.

### Programmere en kode til en ekstern modus

- 1** Test fjernkontrollen.  
Hvis du vil finne ut om fjernkontrollen kan styre komponenten uten å programmeres, slår du på komponenten, for eksempel videospilleren, og trykker tilsvarende modus-knapp (for eksempel **DVD** eller **VCR**) på fjernkontrollen mens den peker mot komponenten. Test knappene **POWER(AV/PÅ)** og **PR +/-** for å se om komponenten svarer skikkelig. Hvis ikke, må fjernkontrollen programmeres for å styre enheten.
- 2** Slå på komponenten som skal programmeres, og trykk deretter tilsvarende modus-knapp (for eksempel **DVD** eller **VCR**) på fjernkontrollen. Det lyser i fjernkontrollknappen på den aktuelle enheten.
- 3** Trykk knappene **MENU** og **MUTE** samtidig, og fjernkontrollen er klar til å bli programmert for koden.
- 4** Angi et kodennummer ved hjelp av nummertastene på fjernkontrollen.  
Programmeringskoder for den aktuelle komponenten finner du på de neste sidene.  
Hvis koden er korrekt, vil enheten bli slått av.
- 5** Trykk **MENU** -knappen for å lagre koden.
- 6** Test fjernkontrollfunksjonene for å se om komponenten svarer skikkelig. Hvis ikke, gjenta trinn 2.

# PROGRAMMERINGSKODER

## Videospillere

AIWA	034				MAGNAVOX	031	033	034	041	SAMSUNG	032	040	102	104
AKAI	016	043	046	124		067	068				105	107	109	112
	125	146			MARANTZ	012	031	033	067		113	115	120	122
AMPRO	072					069					125			
ANAM	031	033	103		MARTA	101				SANSUI	022	043	048	135
AUDIO DYNAMICS	012	023	039	043	MATSUI	027	030			SANYO	003	007	010	014
BROKSONIC	035	037	129		MEI	031	033				102	134		
CANON	028	031	033		MEMOREX	003	010	014	031	SCOTT	017	037	112	129
CAPEHART	108					033	034	053	072		131			
CRAIG	003	040	135			101	102	134	139	SEARS	003	008	009	010
CURTIS MATHES	031	033	041		MGA	045	046	059			013	014	017	020
DAEWOO	005	007	010	064	MINOLTA	013	020				031	042	073	081
	065	108	110	111	MITSUBISHI	013	020	045	046		101			
	112	116	117	119		049	051	059	061	SHARP	031	054	149	
DAYTRON	108					151				SHINTOM	024			
DBX	012	023	039	043	MTC	034	040			SONY	003	009	031	052
DYNATECH	034	053			MULTITECH	024	034				056	057	058	076
ELECTROHOME	059				NEC	012	023	039	043		077	078	149	
EMERSON	006	017	025	027		048				SOUNDESIGN	034			
	029	031	034	035	NORDMENDE	043				STS	013			
	036	037	046	101	OPTONICA	053	054			SYLVANIA	031	033	034	059
	129	131	138	153	PANASONIC	066	070	074	083		067			
FISHER	003	008	009	010		133	140	145		SYMPHONIC	034			
FUNAI	034									TANDY	010	034		
GE	031	033	063	072	PENTAX	013	020	031	033	TATUNG	039	043		
	107	109	144	147		063				TEAC	034	039	043	
GO VIDEO	132	136			PHILCO	031	034	067		TECHNICS	031	033	070	
HARMAN KARDON		012	045		PHILIPS	031	033	034	054	TEKNIKA	019	031	033	034
HITACHI	004	018	026	034		067	071	101			101			
	043	063	137	150	PILOT	101				THOMAS	034			
INSTANTREPLAY	031	033			PIONEER	013	021	048		TMK	006			
JCL	031	033			PORTLAND	108				TOSHIBA	008	013	042	047
JCPENNY	012	013	015	033	PULSAR	072					059	082	112	131
	040	066	101		QUARTZ	011	014			TOTEVISION	040	101		
JENSEN	043				QUASAR	033	066	075	145	UNITECH	040			
JVC	012	031	033	043	RCA	013	020	033	034	VECTOR RESEARCH	012			
	048	050	055	060		040	041	062	063	VICTOR	048			
	130	150	152			107	109	140	144	VIDEO CONCEPTS	012	034	046	
KENWOOD	014	034	039	043		145	147			VIDEOSONIC	040			
	047	048			REALISTIC	003	008	010	014	WARDS	003	013	017	024
LG (GOLDSTAR)	001	012	013	020		031	033	034	040		031	033	034	040
	101	106	114	123		053	054	101			053	054	131	
LLOYD	034				RICO	058				YAMAHA	012	034	039	043
LXI	003	009	013	014	RUNCO	148				ZENITH	034	048	056	
	017	034	101	106	SALORA	014					058	072	080	101
MAGIN	040													





## SJEKKLISTE FOR FEILSØKING

<b>Fjernkontrollen virker ikke</b>	<ul style="list-style-type: none"><li>■ Sjekk for å se om en gjenstand mellom produktet og fjernkontrollen hindrer sikten.</li><li>■ Er batteriene installert med riktig polaritet (+ til +, - til -)?</li><li>■ Få fjernkontroll i orden: TV, VCR etc.?</li><li>■ Installer nye batterier.</li></ul>
<b>Strømmen slås plutselig av</b>	<ul style="list-style-type: none"><li>■ Er utkoblingstimeren innstilt?</li><li>■ Sjekk spenningen. Strømmen brutt</li><li>■ Ingen sending på den innstilte stasjonen med Auto av aktivert.</li></ul>

<b>Ikke bilde &amp; Ikke lyd</b>	<ul style="list-style-type: none"><li>■ Kontroller om produktet er påslått.</li><li>■ Forsøk en annen kanal. Problemet kan skyldes sendingen.</li><li>■ Er strømkabelen plagget inn i vegguttaket?</li><li>■ Sjekk retningen og/eller plasseringen av antennen.</li><li>■ Test vegguttaket, plugg ledningen til et annet apparat inn i uttaket der produktet var plagget inn.</li></ul>
<b>Bildet kommer sakte fram etter at apparatet er slått på</b>	<ul style="list-style-type: none"><li>■ Dette er normalt, bildet er sperret under oppstarten. Kontakt serviceverkstedet ditt hvis bildet ikke kommer fram etter fem minutter</li></ul>
<b>Ingen eller dårlig farge eller dårlig bilde</b>	<ul style="list-style-type: none"><li>■ Juster Color i menyen.</li><li>■ Sørg for at det er lang nok avstand mellom produktet og VCR-maskinen.</li><li>■ Forsøk en annen kanal. Problemet kan skyldes sendingen.</li><li>■ Er videokablene riktig installert?</li><li>■ Aktiver en funksjon for å gjenopprette lysstyrken i bildet.</li></ul>
<b>Vannrette/lod-drette streker eller bildet rister</b>	<ul style="list-style-type: none"><li>■ Sjekk om det er lokal forstyrrelse som for eksempel et elektrisk apparat eller elektrisk verktøy.</li></ul>
<b>Dårlig mottak på noen kanaler</b>	<ul style="list-style-type: none"><li>■ Det er feil på stasjon eller kabelproduktet, skift til en annen stasjon.</li><li>■ Stasjonssignalet er svakt, innrett antennen på nytt for å motta svakere stasjon.</li><li>■ Sjekk mulige støykilder.</li></ul>
<b>Linjer eller streker i bildene</b>	<ul style="list-style-type: none"><li>■ Sjekk antennen (forandre retningen til antennen).</li></ul>

## SJEKKLISTE FOR FEILSØKING

<b>Bildet er bra, men lyden mangler</b>	<ul style="list-style-type: none"><li>■ Trykk <b>VOL +/-</b> knappen.</li><li>■ Lyd sperret Trykk <b>MUTE</b>-knappen.</li><li>■ Forsøk en annen kanal. Problemet kan skyldes sendingen.</li><li>■ Er audiokablene riktig installert?</li></ul>
<b>Ingen lyd fra en av høyttalerne</b>	<ul style="list-style-type: none"><li>■ Juster Balance i menyen.</li></ul>
<b>Uvanlig lyd inne fra produktet</b>	<ul style="list-style-type: none"><li>■ En endring i fuktigheten eller temperaturen kan føre til uvanlig støy når produktet slås av og på, det betyr ikke at det er feil med produktet.</li></ul>

<b>Signalet er utenfor rekkevidde.</b>	<ul style="list-style-type: none"><li>■ Juster oppløsning, horisontal frekvens eller vertikal frekvens.</li><li>■ Kontroller om signalkabelen er tilkoblet eller løs.</li><li>■ Sjekk inngangskilden.</li></ul>
<b>Vertikal stolpe eller stripe i bakgrunnen og horisontal støy og feil posisjon</b>	<ul style="list-style-type: none"><li>■ Utfør autokonfigurasjon eller juster klokke, fase eller H/V-posisjon.</li></ul>
<b>Fargen på skjer-men er ustabil eller det er bare en farge</b>	<ul style="list-style-type: none"><li>■ Sjekk signalkabelen.</li><li>■ Installer PC-ens videokort på nytt.</li></ul>

# VEDLIKEHOLD

Tidlig funksjonssvikt kan forhindres. Hvis den nye TV-en rengjøres godt og regelmessig, kan levetiden forlenges. Pass på å slå av strømmen og trekke ut kontakten før du starter med rengjøring.

## Rengjøring av skjermen

- Her er en flott måte å sørge for å holde støv borte fra skjermen en stund. Fukt en myk klut med en blanding av lunkent vann og litt tøymykner eller oppvaskmiddel. Vri kluten til den er nesetn tørr, og bruk den til å tørke over skjermen.
- Pass på at alt overflødig vann er tørket av skjermen. La den så lufttørke før TV-en slås på.

## Rengjøring av kabinettet

- For å fjerne støv eller smuss, tørk av kabinettet med en myk, tørr, lofri klut.
- Pass på at du ikke bruker en våt klut.

## Ikke i bruk i lengre tid

### ▲ FORSIKTIG

- ▶ Hvis TV-en blir stående lenge ubrukt (f.eks. ved ferie), er det lurt å trekke ut strømkontakten for å beskytte mot mulig skade som følge av lynnedslag eller spenningssvingninger.

# VEDLEGG

## PRODUKTSPESIFIKASJONER

Mål (Bredde x Høyde x Dybde)	inkludert stativ	944,0 x 729 x 286 mm 37,1 x 28,7 x 11,2 tommer	1054 x 813 x 286 mm 41,4 x 32 x 11,2 tommer
	uten stativ	944,0 x 659,3 x 129,7 mm 37,1 x 26 x 5,1 tommer	1054 x 746 x 136,8 mm 41,4 x 29,3 x 5,3 tommer
Vekt	inkludert stativ	30,4 kg/67,0 pund	42,3 kg/93,2 pund
	uten stativ	25,9 kg/57,1 pund	35,7 kg/78,7 pund
Energibehov TV-system Impedans for ekstern antenne	AC100–240 V~ -50/60 Hz PAL/SECAM B/G/D/K, PAL I/II, SECAM L/L' 75 Ω		
Miljøforhold	Driftstemperatur Driftsfuktighet	0~40 °C / 32~104 °F Mindre enn 80 %	
	Oppbevaringstemperatur Oppbevaringsfuktighet	-20~60 °C / -4~140 °F Mindre enn 85 %	

Mål (Bredde x Høyde x Dybde)	inkludert stativ	1059,9 x 659 x 299 mm 41,7 x 26 x 12 tommer	1195,5 x 759,8 x 391,3 mm 47 x 30 x 15,4 tommer
	uten stativ	1059,9 x 592,2 x 132 mm 41,7 x 23,3 x 5,1 tommer	1195,5 x 684 x 139 mm 47 x 27 x 5,4 tommer
Vekt	inkludert stativ	28 kg/61,7 pund	38,4 kg/76,7 pund
	uten stativ	24,76 kg/54,5 pund	33,9 kg/74,7 pund
Energibehov TV-system Impedans for ekstern antenne	AC100–240 V~ -50/60 Hz PAL/SECAM B/G/D/K, PAL I/II, SECAM L/L' 75 Ω		
Miljøforhold	Driftstemperatur Driftsfuktighet	0~40 °C / 32~104 °F Mindre enn 80 %	
	Oppbevaringstemperatur Oppbevaringsfuktighet	-20~60 °C / -4~140 °F Mindre enn 85 %	

Mål (Bredde x Høyde x Dybde)	inkludert stativ	1129,0 x 748,5 x 380,0 mm 44,4 x 29,4 x 14,9 tommer	1129,0 x 748,5 x 333,6 mm 44,4 x 29,4 x 13,1 tommer	1302,6 x 872 x 355,8 mm 51,2 x 34,3 x 14 tommer
	uten stativ	1129,0 x 695,0 x 103,7 mm 44,4 x 27,3 x 4 tommer	1129,0 x 695,0 x 103,7 mm 44,4 x 27,3 x 4 tommer	1302,6 x 810 x 107,7 mm 51,2 x 31,8 x 4,2 tommer
Vekt	inkludert stativ	29,3 kg/64,6 pund	31,0 kg/68,4 pund	51,5 kg/113,5 pund
	uten stativ	25,4 kg/56,0 pund	24,3 kg/53,4 pund	44,3 kg/97,7 pund
Energibehov TV-system Impedans for ekstern antenne	AC100–240 V~ -50/60 Hz PAL/SECAM B/G/D/K, PAL I/II, SECAM L/L' 75 Ω			
Miljøforhold	Driftstemperatur Driftsfuktighet	0~40 °C / 32~104 °F Mindre enn 80 %		
	Oppbevaringstemperatur Oppbevaringsfuktighet	-20~60 °C / -4~140 °F Mindre enn 85 %		

Mål (Bredde x Høyde x Dybde)	inkludert stativ	1280 x 828 x 315 mm 50,3 x 32,6 x 12,4 tommer
	uten stativ	1280 x 719 x 137 mm 50,3 x 28,3 x 5,3 tommer
Vekt	inkludert stativ	58 kg/127,8 pund
	uten stativ	47,5 kg/104,7 pund
Energibehov TV-system Impedans for ekstern antenne	AC100–240 V~ -50/60 Hz PAL/SECAM B/G/D/K, PAL I/II, SECAM L/L' 75 Ω	
Miljøforhold	Driftstemperatur Driftsfuktighet	0~40 °C / 32~104 °F Mindre enn 80 %
	Oppbevaringstemperatur Oppbevaringsfuktighet	-20~60 °C / -4~140 °F Mindre enn 85 %

■ Spesifikasjonene over kan bli endret uten varsel for å forbedre kvaliteten.

## PRODUKTSPESIFIKASJONER

Mål (Bredde x Høyde x Dybde)	inkludert stativ	911,4 x 599 x 259 mm 35,8 x 23,5 x 10 tommer	1045,8x 693,8x 260,4 mm 41,1 x 27,2 x 10,2 tommer	1175 x 768x300 mm 46,2 x 30,2 x 11,8 tommer
	uten stativ	911,4 x 511,5x 124,2mm 35,8 x 20,1 x 4,8 tommer	1045,8x 594,4x 133mm 41,1 x 23,4 x 5,2 tommer	1175 x 670x 143,8mm 46,2 x 26,3 x 5,6 tommer
Vekt	inkludert stativ	22,6 kg/49,8 pund	31,6kg/69,6 pund	41,4kg/91,2 pund
	uten stativ	17,8 kg/39,2 pund	25,3 kg/55,7 pund	33,9kg/74,7 pund
Energibehov TV-system Impedans for ekstern antenne	AC100-240V~ 50/60Hz PAL/SECAM B/G/D/K, PAL I/II, SECAM L/L' 75 ohm			
Miljøforhold	Driftstemperatur	0 ~ 40°C/32 ~ 104°F		
	Driftsfuktighet	Mindre enn 80%		
	Oppbevaringstemperatur	-20 ~ 60°C/-4 ~ 140°F		
	Oppbevaringsfuktighet	Mindre enn 85%		

- Spesifikasjonene over kan bli endret uten varsel for å forbedre kvaliteten.



**LG Electronics Inc.**