

TELEWIZOR LCD TELEWIZOR PLAZMOWY INSTRUKCJA OBSŁUGI

MODELE TELEWIZORÓW

LCD
37LC2R*
42LC2R*
37LC25R*
42LC25R*
37LC3R*
42LC3R*
32LB2R*
37LB2R*
42LB2R*
47LB2R*

MODELE TELEWIZORÓW

PLAZMOWYCH
42PC1R*
42PC3R*
50PC1R*

Przed rozpoczęciem użytkowania proszę zapoznać się z instrukcją obsługi.

Proszę pozostawić instrukcję do dalszego wykorzystania.

W razie potrzeby skorzystania z usług serwisowych proszę podać numer seryjny oraz numer modelu. Przy odbieraniu towaru z punktu serwisowego należy sprawdzić zgodność numerów z tabliczką znamionową.

Akcesoria

Należy się upewnić, że do telewizora dołączone są następujące akcesoria. W przypadku braku któregoś z nich, należy skontaktować się ze sprzedawcą, od którego kupiono ten produkt.



Instrukcja obsługi



baterie



Pilot zdalnego sterowania



Przewód zasilający

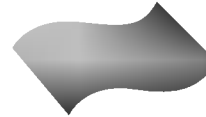

Szmatka do czyszczenia
Tą szmatką można
wyczyścić ekran.
(opcja)

Jeśli na powierzchni widać plamę lub odcisk palca, należy delikatnie przetrzeć zabrudzenie specjalnie do tego przeznaczoną ściereczką czyszczącą. Podczas przecierania nie należy przyciskać ściereczki zbyt mocno, gdyż zbyt silny nacisk może spowodować zadrapania lub odbarwienie.



2 uchwyty naścienne



2 śruby oczkowe



2 śruby do stojaka
(Patrz strona 12)

Ta funkcja nie jest dostępna
we wszystkich krajach.



2 uchwyty dla
telewizora
2 uchwyty
naścienne



Uchwyt przewodów
Przewody należy
umieścić w uchwycie.



2 śruby

37/42LC3R*



System zarządzania
kablami

37/42LC2R*, 37/42LC25R*,
32/37/42/47LB2R*



System zarządzania
kablami

Spis treści

Akcesoria.....1

Przyciski sterujące / Opcje połącze4-9
Funkcje przycisków pilota zdalnego sterowania/ Wkładanie baterii10-11

INSTALACJA

Rozkładanie podstaw12
Podstawowe połączeni/ SPOSÓB USUWANIA SYSTEMU ZARZĄDZANIA KABLAMI/ Podstawka obrotowa13-14
Mocowanie urządzenia do ściany w sposób zabezpieczający je przed spadnięciem15
INSTALACJA PODSTAWKI.....16

POŁĄCZENIA I USTAWIENIA

Połączenie antenowe.....17
Konfiguracja magnetowidu.....18-19
Połączenia urządzeń zewnętrznych.....20
Instalowanie odtwarzacza DVD21-22
Instalowanie odbiornika STB (Przystawka Set-Top Box)23-24
Konfiguracja komputera PC25-27
WŁĄCZANIE TELEWIZORA28-29

FUNKCJE SPECJALNE

Tryb PIP (Obraz w obrazie)/Double Window (Podwójne okno)/POP

Oglądanie w trybie PIP/ Double Window/POP.....30
Wybór programu dla obrazu wewnętrznego30
Wybór źródła obrazu wewnętrznego30
Regulacja rozmiaru obrazu wewnętrznego(tylko tryb PIP).....30
Przesuwanie obrazu wewnętrznego (tylko tryb PIP)31
Regulacja przezroczystości PIP (tylko tryby PIP).....31
Zamiana obrazów głównego i wewnętrznego.....31
POP (Obraz poza Obrazem: przeszukiwanie kanałów).....31

FUNKCJE SPECJALNE

Teletext
Włączanie i wyłączanie32
Tryb SIMPLE32
Tryb TOP33
Tryb FASTEXT33
Specjalne funkcje teletekstu33

MENU EKRAKOWE TELEWIZORA

WYBIERANIE I REGULACJA MENU EKRAKOWYCH34

Ustawianie stacji telewizyjnych

Automatyczne dostrajanie programów35
Ręczne dostrajanie programów.....36
Precyzyjne dostrajanie.....37
Nadawanie nazw stacjom.....38
Wmacniacz (opcja).....39
Edycja programów.....40
Ulubiony program41
Wywoływanie tablicy programów42

Opcje menu Picture (Obraz)

PSM (Pamięć stanu obrazu)43
Regulacja obrazu (PSM - opcja Użytkownik)44
CSM (Pamięć stanu kolorów).....45
Ręczne sterowanie temperaturą kolorów (Funkcja CSM - opcja Użytkownik)46
Funkcja XD47
ZAAWANSOWANY.....48
Wykonaj.....49

Opcje menu Sound (Dźwięk)

Funkcja SSM (Pamięć stanu dźwięku)50
Regulacja częstotliwości dźwięku(SSM - opcja Użytkownik)51
AVL (Automatyczny poziom głośności)52
Regulacja balansu52
Speaker (Głośniki).....53
Odbiór stereo/dual54
Odbiór w trybie NICAM.....55
Ustawianie zegara55

MENU EKRAKOWE TELEWIZORA

Opcje menu Time (Czas)

Ustawianie zegara	56
Godzina włączenia/wyłączenia	57
Auto wyłączenie	58
Programator zasypiania	59

Menu Specjalne

Child Lock (Blokada)	60
Metoda ISM (Minimalizacja obrazów pozostających)(opcja)	61
Tryb oszczędny (opcja)	62
XD Demo	62

Menu Ekran

Auto. konfiguracja (tylko tryb RGB [PC])	63
Ręczna konfiguracja	64
Wybór formatu obrazu	65-66
Wybieranie trybu Wide VGA/XGA	67
Inicjowanie (przywrócenie oryginalnych ustawień fabrycznych)	67

Programowanie

pilota zdalnego sterowania	68
Kody programowania	69-70
Rozwiązywanie problemów	71-72
KONSERWACJA	73
DANE TECHNICZNE URZĄDZENIA	74-76

WPROWADZENIE

PRZYCISKI STERUJĄCE

W niniejszej instrukcji objaśniono funkcje dostępne w modelu **42/50PC1R***.

- To jest uproszczony widok panelu przedniego. Pokazane tutaj elementy mogą nieco różnić się od elementów telewizora posiadanego przez użytkownika.

Przyciski na przednim panelu

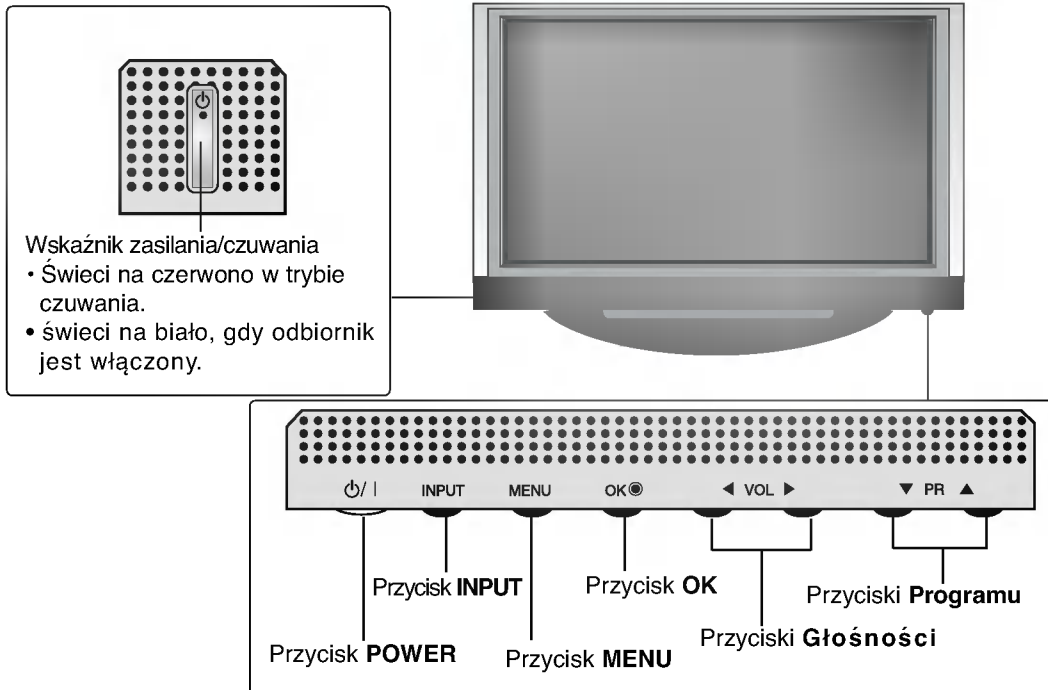

W niniejszej instrukcji objaśniono funkcje dostępne w modelu **42PC3R***.

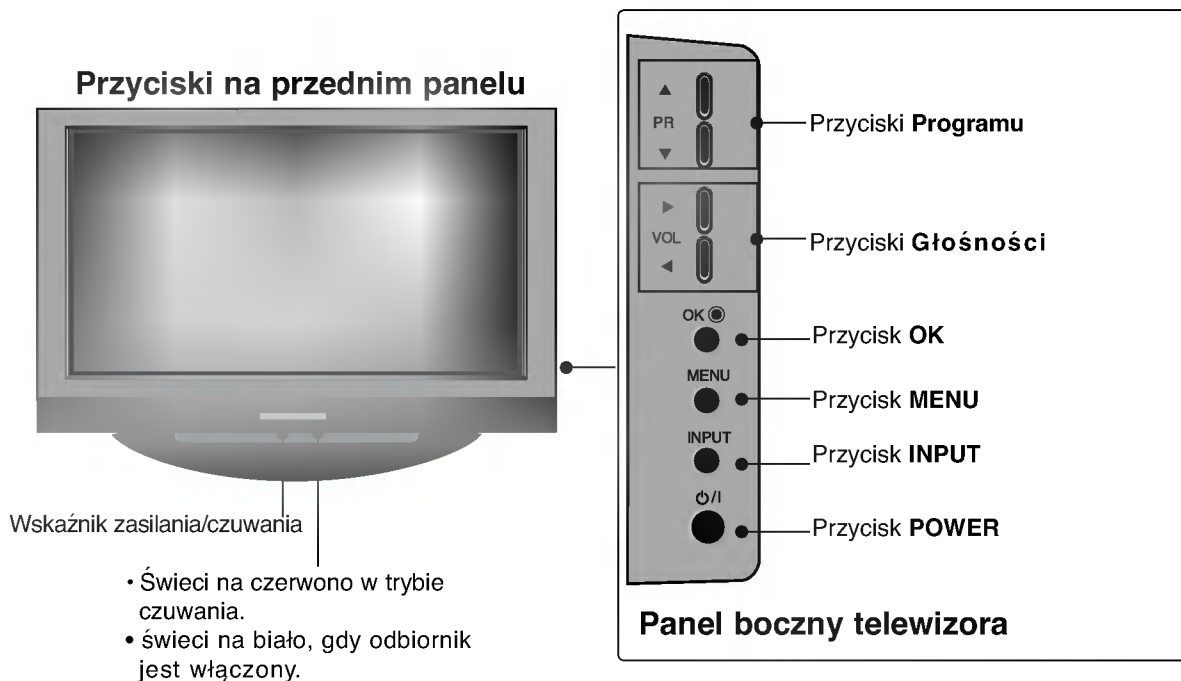

W niniejszej instrukcji objaśniono funkcje dostępne w modelu **32/37/42/47LB2R*** .

- To jest uproszczony widok panelu przedniego. Pokazane tutaj elementy mogą nieco różnić się od elementów telewizora posiadanego przez użytkownika.

Przyciski na przednim panelu

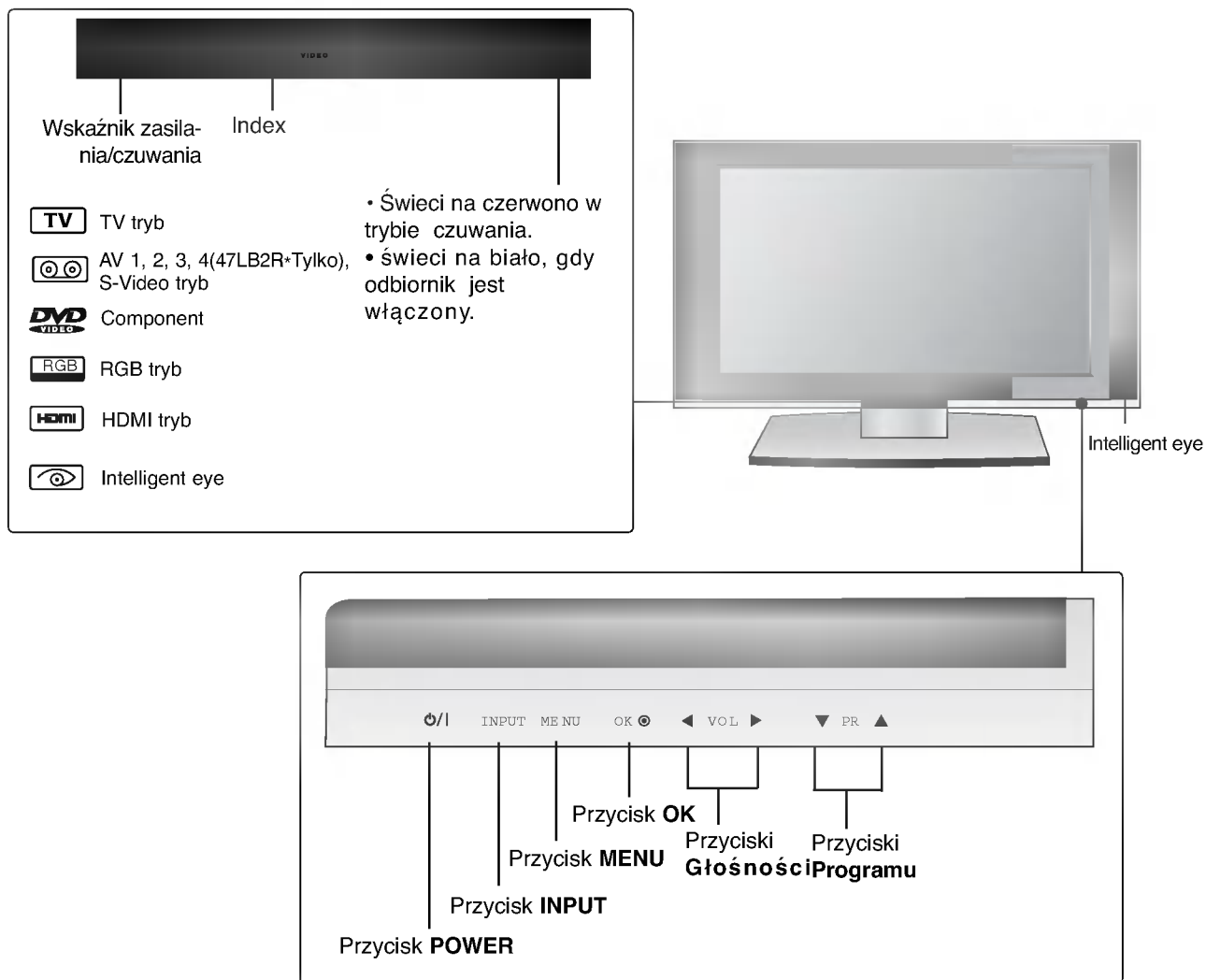

WPROWADZENIE

OPCJE POŁĄCZEŃ

Na ilustracji przedstawiono panel tylny modeli **42/50PC1R***, **42PC3R***.

Tylny panel połączeniowy

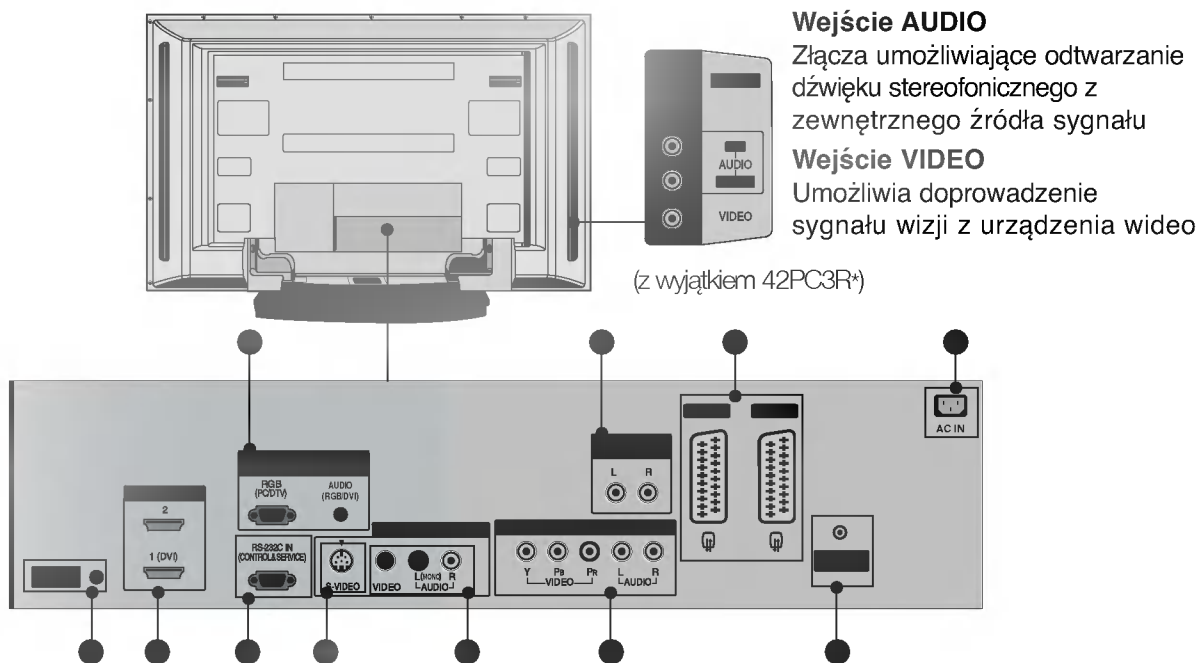

Wejście AUDIO

Złącza umożliwiające odtwarzanie dźwięku stereofonicznego z zewnętrznego źródła sygnału

Wejście VIDEO

Umożliwia doprowadzenie sygnału wizji z urządzenia wideo

(z wyjątkiem 42PC3R*)

- Wejście RGB/Audio**
Sygnał wizji z komputera PC/DTV należy podłączyć do odpowiedniego gniazda wejściowego.
- Wyjście audio o regulowanym poziomie**
Umożliwia dostarczenie sygnału do zewnętrznego wzmacniacza lub uzupełnienie systemu dźwięku przestrzennego o sub-woofer.
- Gniazda Euroscart (AV1/AV2)**
Do tych gniazd można podłączyć urządzenia zewnętrzne dostarczające sygnał wyjściowy lub odbierające sygnał wejściowy za pośrednictwem złącza Euroscart.
- Gniazdo przewodu zasilania**
Ten telewizor jest zasilany z gniazda sieci elektrycznej. Wymagane napięcie zasilania jest podane na stronie z danymi technicznymi. Nie wolno zasilać tego telewizora prądem stałym
- Port zdalnego sterowania**
- Wejście HDMI**
Podłącz źródło sygnału HDMI do wejścia HDMI IN. Podłącz źródło sygnału DVI (wideo) do portu HDMI/DVI za pomocą końcówki DVI do kabla HD
- Port WEJŚCIA RS-232C (STEROWANIE/OBSŁUGA SERWISOWA)**
Port szeregowy urządzeń sterujących należy podłączyć do gniazda RS-232C
- Wejście S-Video**
Umożliwia doprowadzenie sygnału wizji z urządzenia S-VIDEO
- Wejście audio/wideo**
Do tych gniazd można doprowadzić sygnał wyjściowy audio/wideo z zewnętrznego urządzenia.
- Wejście Component**
Do tych gniazd można podłączyć urządzenie audio/wideo dostarczające sygnał w standardzie Component
- Wejście antenowe**

Na ilustracji przedstawiono panel tylny modeli **32/37/42/47LB2R***.

Tylny panel połączeniowy

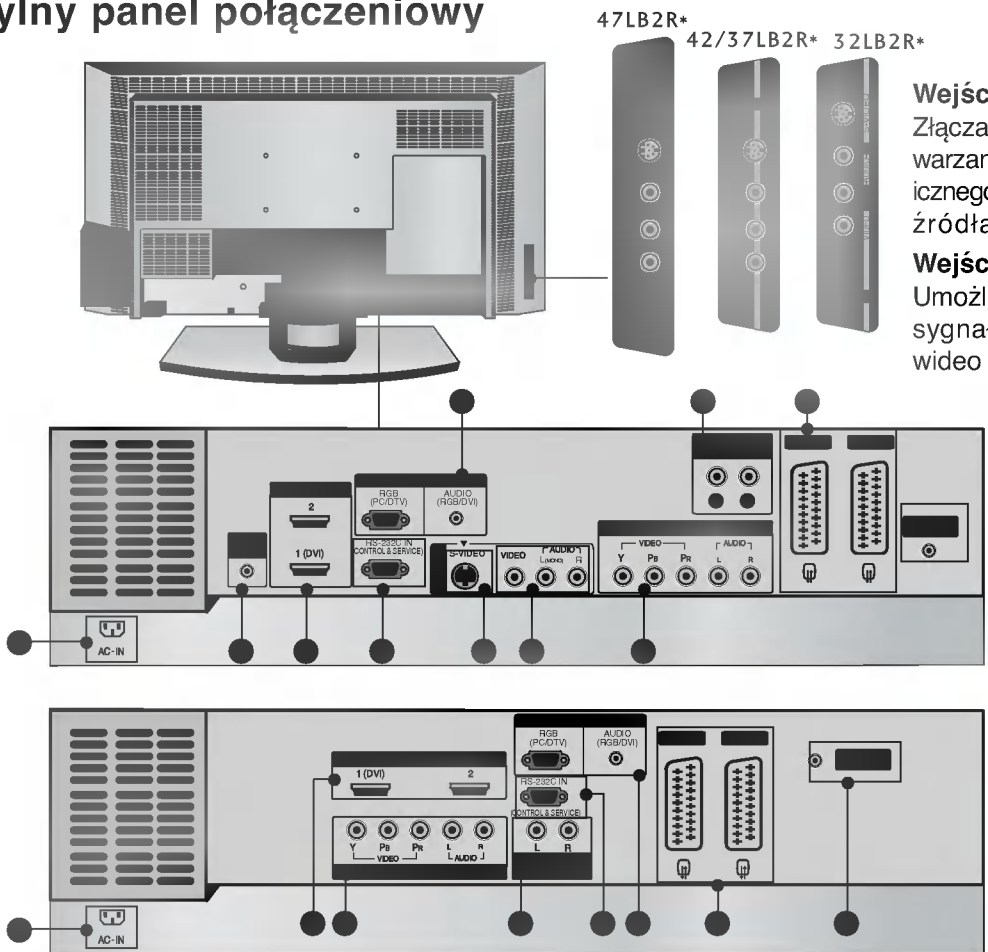

47LB2R*
42/37LB2R* 32LB2R*

Wejście AUDIO

Złącza umożliwiające odtwarzanie dźwięku stereofonicznego z zewnętrznego źródła sygnału

Wejście VIDEO

Umożliwia doprowadzenie sygnału wizji z urządzenia wideo

Wejście RGB/Audio

Sygnal wizji z komputera PC/DTV należy podłączyć do odpowiedniego gniazda wejściowego.

Wyjście audio o regulowanym poziomie

Umożliwia dostarczenie sygnału do zewnętrznego wzmacniacza lub uzupełnienie systemu dźwięku przestrzennego o sub-woofer.

Gniazda Eurocart (AV1/AV2)

Do tych gniazd można podłączyć urządzenia zewnętrzne dostarczające sygnał wyjściowy lub odbierające sygnał wejściowy za pośrednictwem złącza Eurocart.

Gniazdo przewodu zasilania

Ten telewizor jest zasilany z gniazda sieci elektrycznej. Wymagane napięcie zasilania jest podane na stronie z danymi technicznymi. Nie wolno zasilać tego telewizora prądem stałym

Port zdalnego sterowania

Wejście HDMI

Podłącz źródło sygnału HDMI do wejścia HDMI IN. Podłącz źródło sygnału DVI (wideo) do portu HDMI/DVI za pomocą końcówki DVI do kabla HD

Port WEJŚCIA RS-232C (STEROWANIE/OBSŁUGA SERWISOWA)

Port szeregowy urządzeń sterujących należy podłączyć do gniazda RS-232C

Wejście S-Video

Umożliwia doprowadzenie sygnału wizji z urządzenia S-VIDEO

Wejście audio/wideo

Do tych gniazd można doprowadzić sygnał wyjściowy audio/wideo z zewnętrznego urządzenia.

Wejście Component

Do tych gniazd można podłączyć urządzenie audio/wideo dostarczające sygnał w standardzie Component

Wejście antenowe

WPROWADZENIE

PRZYCISKI STERUJĄCE

W niniejszej instrukcji objaśniono funkcje dostępne w modelu **37/42LC2R***, **37/42LC25R***, **37/42LC3R***.

- To jest uproszczony widok panelu przedniego. Pokazane tutaj elementy mogą nieco różnić się od elementów telewizora posiadanego przez użytkownika.

<Przyciski na przednim panelu
37/42LC2R*, 37/42LC25R*>



Wskaźnik zasilania/czuwania

- Świeci na czerwono w trybie czuwania.
- świeci na biało, gdy odbiornik jest włączony.

<Przyciski na przednim panelu
37/42LC3R*>



Wskaźnik zasilania/czuwania

- Świeci na czerwono w trybie czuwania.
- świeci na biało, gdy odbiornik jest włączony.

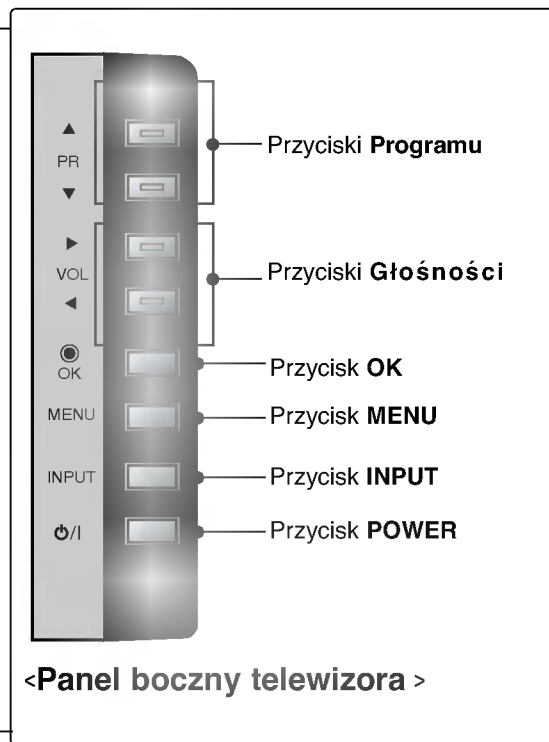

OPCJE POŁĄCZEŃ

Na ilustracji przedstawiono panel tylny modeli **37/42LC2R***, **37/42LC25R***, **37/42LC3R***.

Tylny panel połączeniowy

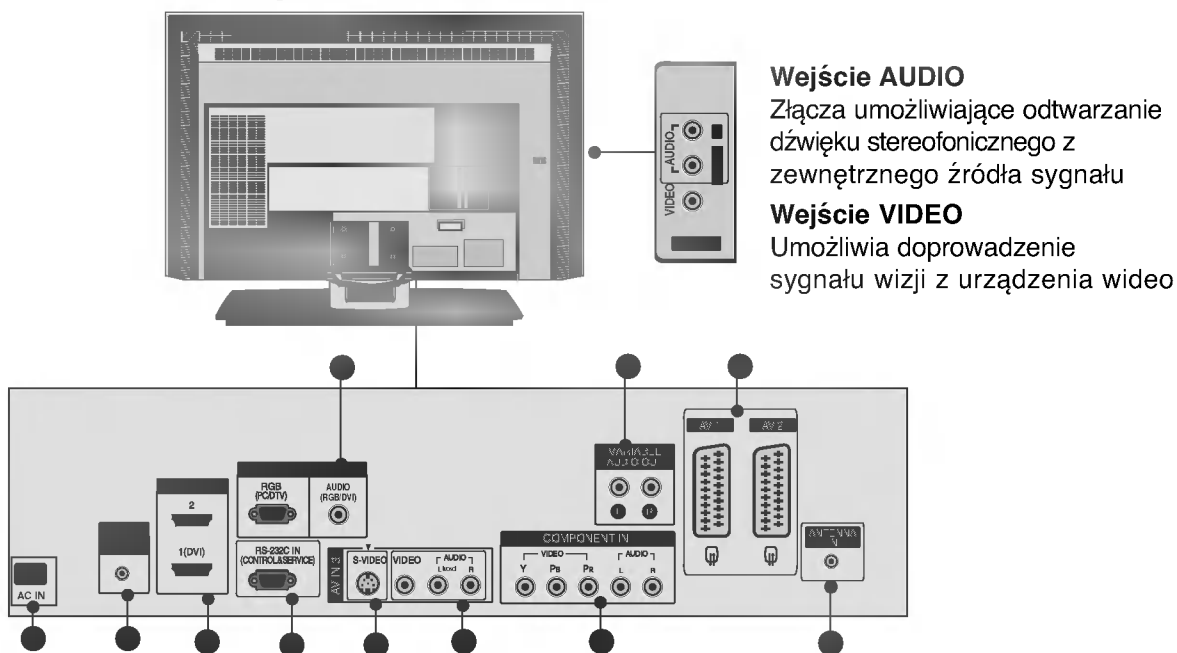

- Wejście RGB/Audio**
Sygnał wizji z komputera PC/DTV należy podłączyć do odpowiedniego gniazda wejściowego.
- Wyjście audio o regulowanym poziomie**
Umożliwia dostarczenie sygnału do zewnętrznego wzmacniacza lub uzupełnienie systemu dźwięku przestrzennego o sub-woofer.
- Gniazda Euroscart (AV1/AV2)**
Do tych gniazd można podłączyć urządzenia zewnętrzne dostarczające sygnał wyjściowy lub odbierające sygnał wejściowy za pośrednictwem złącza Euroscart.
- Gniazdo przewodu zasilania**
Ten telewizor jest zasilany z gniazda sieci elektrycznej. Wymagane napięcie zasilania jest podane na stronie z danymi technicznymi. Nie wolno zasilać tego telewizora prądem stałym
- Port zdalnego sterowania**
- Wejście HDMI**
Podłącz źródło sygnału HDMI do wejścia HDMI IN. Podłącz źródło sygnału DVI (wideo) do portu HDMI/DVI za pomocą końcówki DVI do kabla HD
- Port WEJŚCIA RS-232C (STEROWANIE/OBSŁUGA SERWISOWA)**
Port szeregowy urządzeń sterujących należy podłączyć do gniazda RS-232C
- Wejście S-Video**
Umożliwia doprowadzenie sygnału wizji z urządzenia S-VIDEO
- Wejście audio/wideo**
Do tych gniazd można doprowadzić sygnał wyjściowy audio/wideo z zewnętrznego urządzenia.
- Wejście Component**
Do tych gniazd można podłączyć urządzenie audio/wideo dostarczające sygnał w standardzie Component
- Wejście antenowe**

Funkcje przycisków pilota zdalnego sterowania

POWER (Zasilanie) Włączanie odbiornika ze stanu czuwania i wyłączenie do stanu czuwania.

WEJŚCIE TELEWIZORA Zmienia kolejno tryb wejścia na źródło wejściowe **AV1, AV2, S-Video2** (z wyjątkiem 32/37/42LB2R*), **AV3, AV4** (z wyjątkiem 42PC3R*, 32/37/42LB2R*), **Component, RGB, HDMI 1/DVI** lub **HDMI 2**, a ekran powraca do ostatnio używanej opcji telewizora. Włącza odbiornik ze stanu czuwania.

INPUT (Wejście) Jeśli naciśniesz przycisk jeden raz, zostanie wyświetlone następujące menu ekranowe źródła sygnału wejściowego. Za pomocą przyciskó **▲ / ▼** zaznacz żądane źródło sygnału wejściowe (**TV, AV1, AV2, S-Video2** (z wyjątkiem 32/37/42LB2R*), **AV3, AV4** (z wyjątkiem 42PC3R*, 32/37/42LB2R*), **Component, RGB, HDMI 1/DVI** lub **HDMI 2**), a następnie naciśnij przycisk **OK**.

ARC (Format) Umożliwia wybranie żadanego formatu obrazu.

Regulacja jasność Regulacja jasności obrazu.
Zmiana trybu źródła powoduje przywrócenie domyślnych ustawień jasność

PIP Wybieranie trybów obrazu wewnętrznego PIP, DW, POP (z wyjątkiem 47LB2R*) lub wyłączenie ich.

SIZE Regulacja rozmiaru obrazu wewnętrznego.

POSITION Przesuwanie obrazu wewnętrznego w poziomie.

PIP PR - / + Wybór programu dla obrazu wewnętrznego.

SWAP (Zmień) Zmienia tryb obrazu głównego/wewnętrznego na tryb obrazu PIP/Twin/POP.

PIP INPUT Wybór trybu wejścia dla obrazu wewnętrznego.

PRZYCISKI KOLOROWE Te przyciski służą do obsługi teletekstu (tylko modele z teletekstem) lub edycji programów.

Przyciski sterowania VCR/DVD (Magnetowid/DVD) Sterowanie magnetowidem lub odtwarzaczem DVD LG.

EXIT (Wyjście) Umożliwia usunięcie wszystkich znaków z ekranu i powrót z każdego menu do oglądania telewizji.

LIST Wyświetlenie tablicy programów.

MENU Umożliwia wybór menu.

I/II Umożliwia wybór wyjścia dźwięku.

SLEEP (Automatyczne wyłączenie) Umożliwia włączenie programatora wyłączan

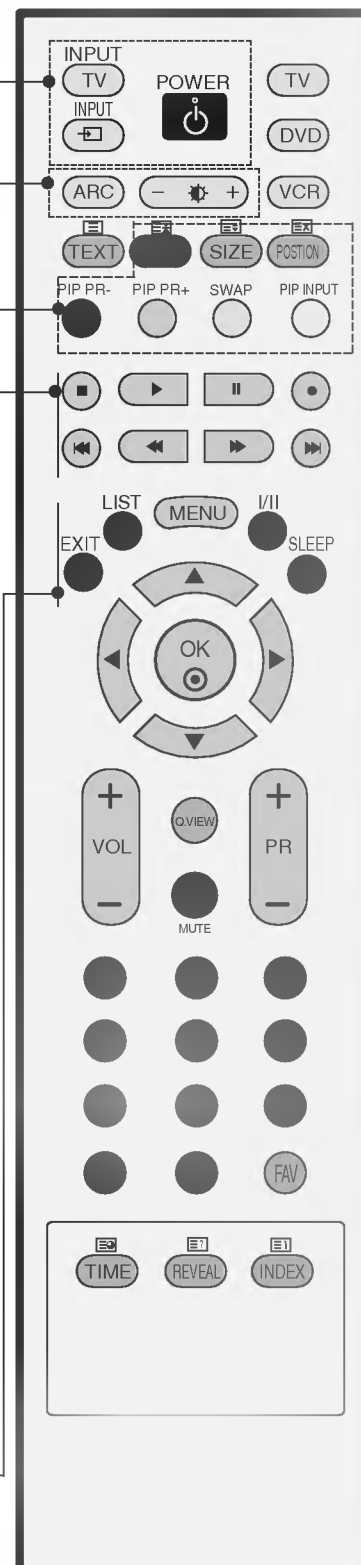

MODE (Tryb) Wybieranie trybów zdalnego działan.

Przyciski TELETEXT (Teletext) Te przyciski służą do obsługi teletekstu. Szczegółowe informacje na ich temat znajdują się w podrozdziale **Teletext..**

PRZYCISKI STRZAŁEK (w górę/w dół/w lewo/w prawo) Umożliwiają poruszanie się po menu ekranowych i modyfikowanie ustawień odbiornika.

OK Umożliwia zatwierdzenie wyboru lub wyświetlenie bieżącego trybu.

VOL (Głośność +/-) Umożliwia regulację głośność

Q.VIEW (Podgląd) Umożliwia powrót do poprzednio oglądanego programu.

MUTE (Wycisz) Umożliwia włączanie i wyłączanie dźwięk

PR (Program +/-) Umożliwia wybór programu.

Przyciski numeryczne 0-9 Umożliwiają wybór numerowanych elementów menu.

FAV Wyświetlenie wybranego ulubionego programu.

* Bez funkcji

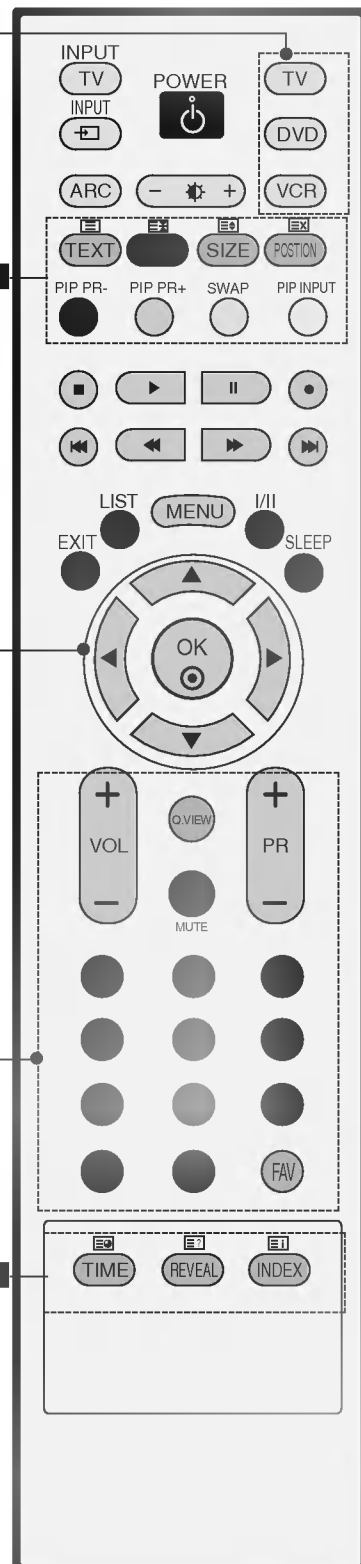

Wkładanie baterii

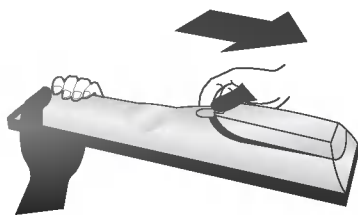

- Otwórz pokrywę komory baterii z tyłu pilota.
- Włóż dwie baterie AA o napięciu 1,5 V z zachowaniem odpowiedniej polaryzacji (+ do +, - do -). Nie wolno mieszać nowych baterii ze starymi lub używanymi.

INSTALACJA

Rozkładanie podstawki (42PC1R*, 42PC3R*)

- Ta funkcja nie jest dostępna we wszystkich modelach.

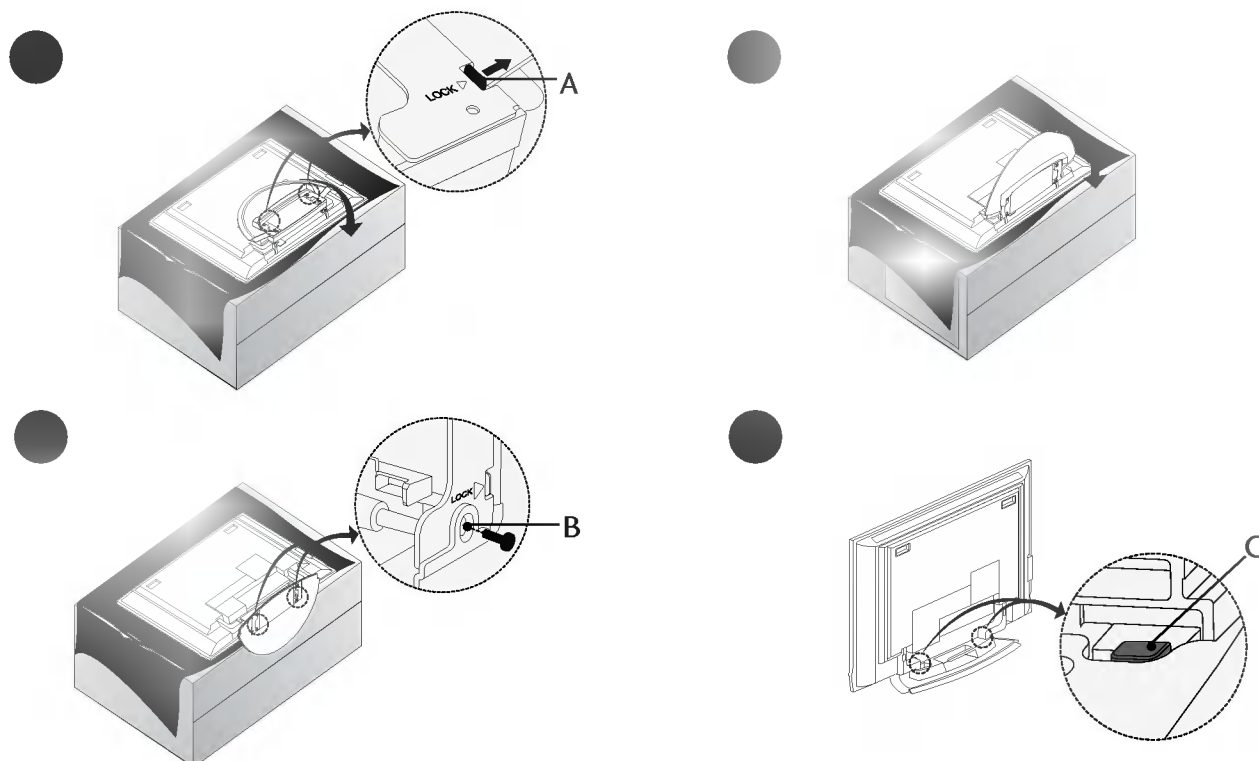

- Umieść odbiornik ekranem skierowanym w dół na poduszce lub miękkiej tkaninie w sposób przedstawiony na rysunku 1. Przed rozłożeniem podstawki należy przesunąć na zewnątrz dwa zatrzaski blokujące (A), które znajdują się na jej spodzie.
- Należy następnie pociągnąć podstawkę i odchylić w sposób pokazany powyżej na rysunkach 2 ~ 3. Po rozłożeniu podstawki należy włożyć i wkręcić śruby w otwory (B), które znajdują się na jej spodzie
- Po podłączeniu kabli do odbiornika nie można zwalniać blokady (C)
Może to przyczynić się do upadku odbiornika, powodując jego zniszczenie i poważne obrażenia ciała.

● UWAGA

Odbiornik przedstawiony na powyższych rysunkach może nieco się różnić od zakupionego przez użytkownika.

Składanie podstawki na czas przechowywania

Najpierw należy usunąć śruby z otworów (B), które znajdują się na spodzie podstawki. Następnie należy pociągnąć dwa haki (D), które znajdują się na spodzie podstawki, i złożyć podstawkę w taki sposób, aby przylegała do tylnej ścianki odbiornika.

Po złożeniu podstawki należy przesunąć na zewnątrz dwa zatrzaski blokujące (A), które znajdują się na jej spodzie.

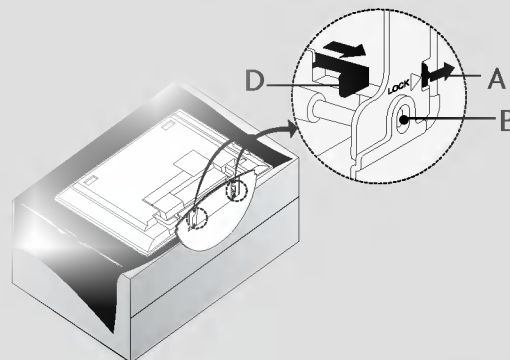

PODSTAWOWE POŁĄCZENIE (MODELE TELEWIZORÓW PDP)

- W przypadku tych modeli możliwe są dwie metody umieszczenia kabli, zależnie od typu podstawki.

Podstawka typu 1

Kable należy umieścić w sposób przedstawiony na rysunku.

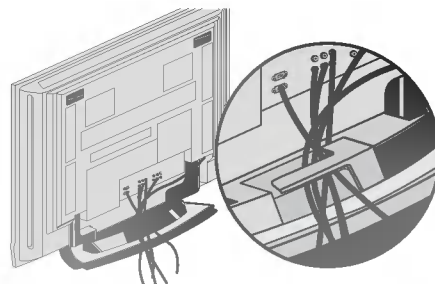

Podstawka typu 2

- Uchwyć system **ZARZĄDZANIA KABLAMI** obiema rękami i pociągnij go w sposób przedstawiony na rysunku.

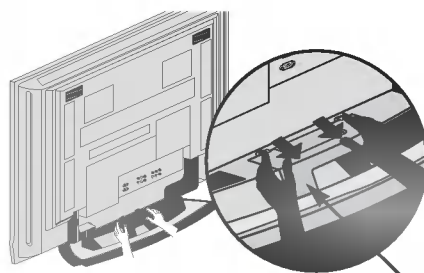

SYSTEM ZARZĄDZANIA KABLAMI

- Podłącz kable zgodnie z potrzebami.
Aby podłączyć dodatkowy sprzęt, zobacz podrozdział **Połączenia urządzeń zewnętrznych**.

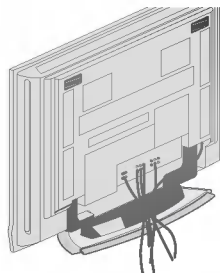

- Zamocuj ponownie system **ZARZĄDZANIA KABLAMI** w sposób przedstawiony na rysunku.

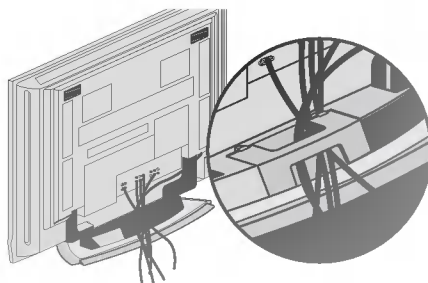

INSTALACJA

PODSTAWOWE POŁĄCZENIE (MODELE TELEWIZORÓW LCD)

- Podłącz kable zgodnie z potrzebami. Po prawidłowym podłączeniu kabli umieść je w uchwycie przewodów.

Aby podłączyć dodatkowy sprzęt, zobacz podrozdział **Połączenia urządzeń zewnętrznych**.

- Zamocuj system **ZARZĄDZANIA KABLAMI** w sposób przedstawiony na rysunku.

- Zbierz kable w wiązki za pomocą dostarczonego uchwytu przewodów.

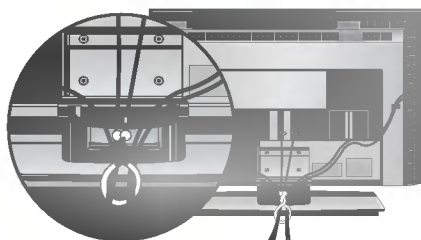
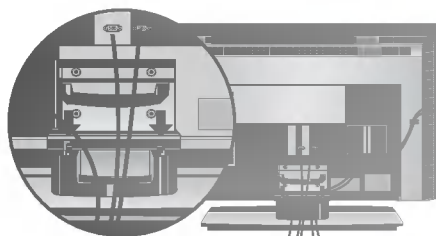
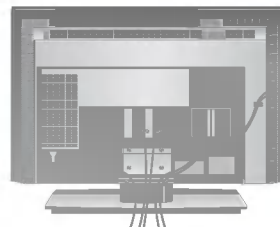

SPOSÓB USUWANIA SYSTEMU ZARZĄDZANIA KABLAMI (MODELE TELEWIZORÓW LCD)

Uchwyć system **ZARZĄDZANIA KABLAMI** obiema rękami i pociągnij go do góry.

Uchwyć system **ZARZĄDZANIA KABLAMI** obydwoma rękami i pociągnij go w dół. (Tylko 37/42LC3R*)

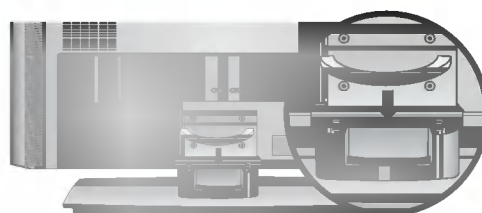
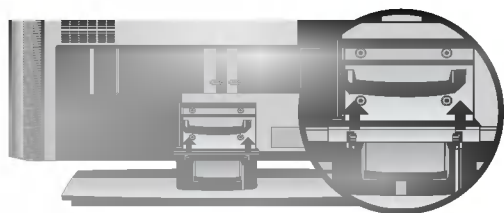

● UWAGA

- ▶ Nie trzymaj systemu **ZARZĄDZANIA KABLAMI** przy przesuwaniu urządzenia.
- Jeśli urządzenie spadnie, może ulec zniszczeniu i spowodować obrażenia ciała.

Podstawka obrotowa

- Ta funkcja nie jest dostępna we wszystkich krajach.

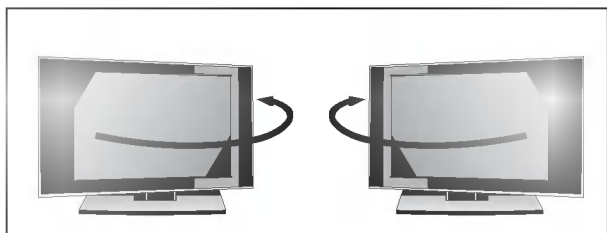

- The TV can be conveniently swiveled on its stand 30° to the left or right to provide the optimum viewing angle.

Mocowanie urządzenia do ściany w sposób zabezpieczający je przed spadnięciem

- Odbiornik trzeba postawić blisko ściany, tak aby nie spadł w razie popchnięcia do tyłu.
- W tej instrukcji przedstawiono bezpieczniejszy sposób ustawiania urządzenia — po przymocowaniu do ściany odbiornik nie spadnie nawet wtedy, gdy zostanie pociągnięty do przodu. Takie rozwiązanie zapobiega przewróceniu się urządzenia i zranieniu ludzi. Zabezpiecza również odbiornik przed uszkodzeniami spowodowanymi upadkiem. Należy się upewnić, że dzieci nie wdrapują się na urządzenie ani nie zwieszają się z niego.

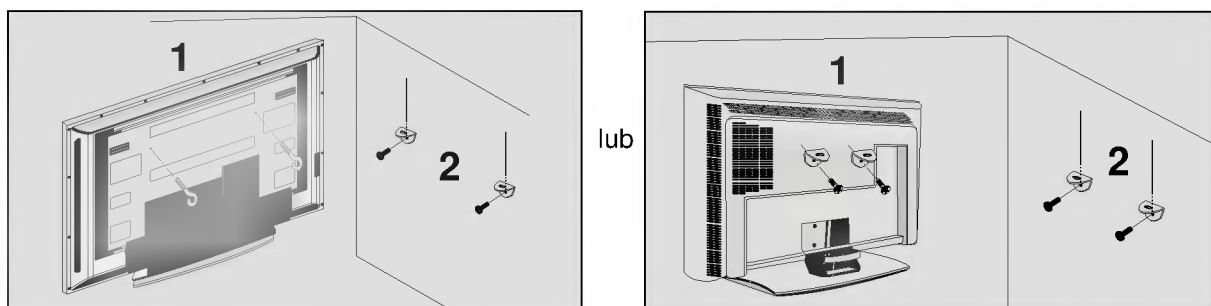

- Użyj śrub oczkowych lub uchwytów/śrub telewizora, aby przymocować urządzenie do ściany, tak jak pokazano na rysunku. (Jeżeli w miejscu na śruby oczkowe znajdują się inne śruby, należy je odkręcić).
*Włóż śruby oczkowe lub uchwyty/śruby telewizora i dokręć je odpowiednio, umieszczając w górnych otworach
- Przymocuj uchwyty naścienne do ściany za pomocą śrub (nie są dostarczane razem z urządzeniem, do kupienia oddzielnie). Dopasuj wysokość uchwytów przymocowanych do ściany.

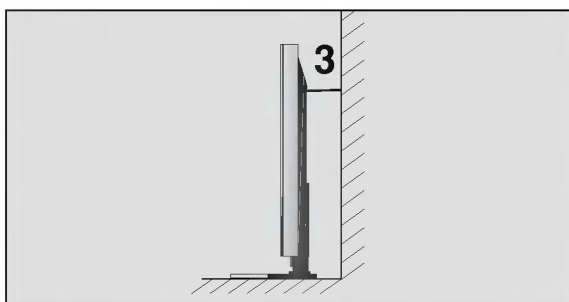

- Użyj mocnego sznurka i przywiąż urządzenie do uchwytów (sznurek nie jest dostarczany w zestawie, trzeba go zakupić oddzielnie). Bezpieczniejszy sposób polega na takim zawiązaniu sznurka, aby układał się poziomo między urządzeniem a ścianą.

● Uwagi

- ▶ Podczas przenoszenia odbiornika w inne miejsce należy najpierw odwiązać sznurek.
- ▶ Należy upewnić się, że używany stojak lub szafka są wystarczająco duże i wytrzymałe, aby pomieścić urządzenie i wytrzymać jego ciężar.
- ▶ Aby bezpiecznie korzystać z odbiornika, sprawdź, czy uchwyty przymocowane do ściany i do telewizora są zamontowane na tej samej wysokości.

INSTALACJA

INSTALACJA PODSTAWKI

- Odbiornnik można zainstalować w różny sposób, np. na ścianie lub na biurku.
- Należy go zamocować poziomo.

UZIEMIENIE

Należy podłączyć do odbiornika uziemiony przewód zasilający, aby zapobiec porażeniu prądem. Jeśli gniazdo sieci elektrycznej nie jest uziemione, należy zlecić wykwalifikowanemu elektrykowi montaż osobnego wyłącznika. Nie wolno próbować uziemienia gniazda sieci elektrycznej przez łączenie go z kablami sieci telefonicznej, piorunochronami czy rurami instalacji gazowej.

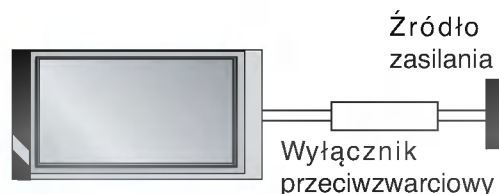

Instalacja stojaka stolikowego

Aby zapewnić prawidłową wentylację, z każdej strony odbiornika (również od strony ściany) musi być ok. 4" wolnego miejsca.

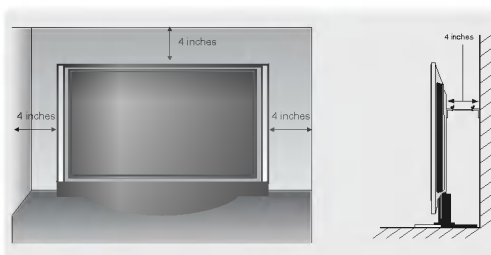
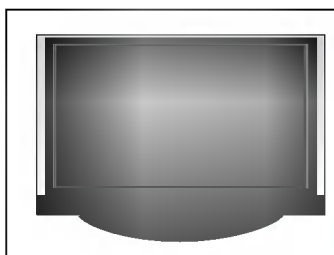

Montaż na ścianie: Instalacja w poziomie

Aby zapewnić prawidłową wentylację, z każdej strony odbiornika (również od strony ściany) musi być ok. 10 cm wolnego miejsca. Szczegółowe instrukcje instalacji można uzyskać u sprzedawcy. Można też zapoznać się z opcjonalnym dokumentem poświęconym instalacji klamry do montażu telewizora na ścianie pod kątem oraz podręcznikiem instalacji.

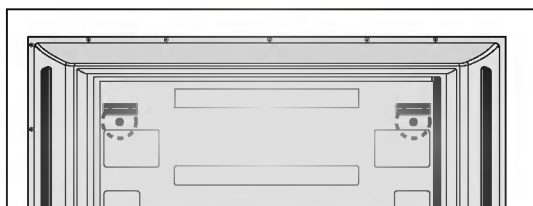
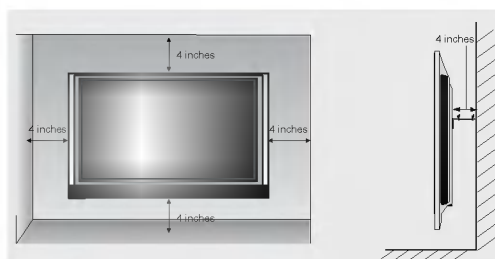
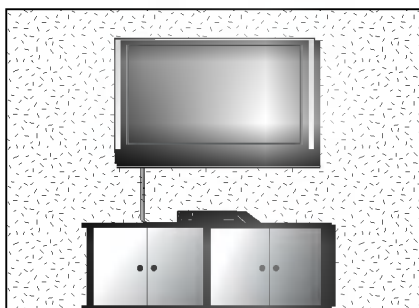

<Dotyczy tylko modeli 42PC1R*, 42PC3R*>
Przed zamocowaniem uchwyty naściennego należy wykręcić dwie śruby znajdujące się na tylnej ścianie odbiornika.

POŁĄCZENIA I USTAWIENIA

- Aby zapobiec uszkodzeniu urządzeń, nigdy nie wolno podłączać przewodów zasilających przed zakończeniem łączenia urządzeń.

Połączenie antenowe

- Aby uzyskać optymalną jakość obrazu, należy dostosować położenie anteny.
- Kabel antenowy i konwerter nie są dostarczane.

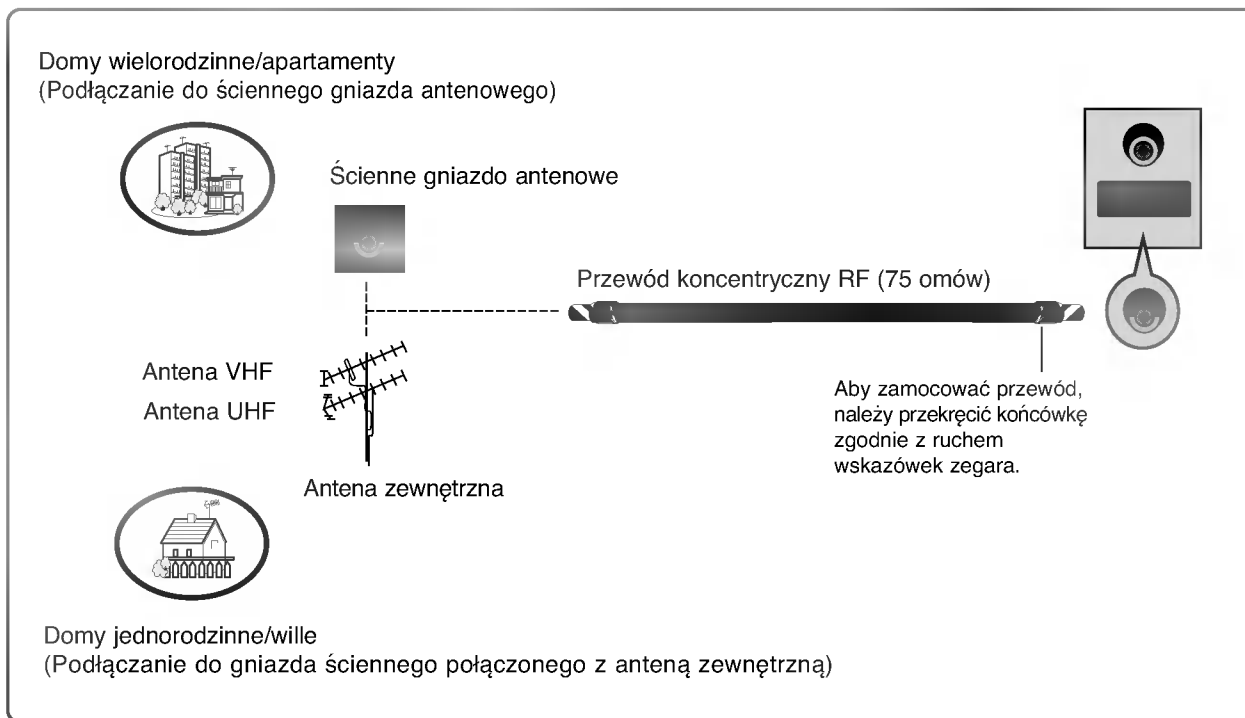

- Aby w lokalizacjach, w których sygnał ma małą moc, uzyskać lepszą jakość obrazu, należy zainstalować wzmacniacz sygnału antenowego tak, jak pokazano z prawej strony.
- Jeśli konieczne jest rozdzielanie sygnału na dwa telewizory, połączenie należy wykonać za pomocą rozdzielacza sygnału antenowego.

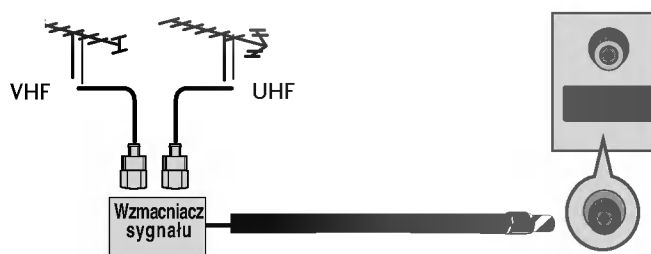

POŁĄCZENIA I USTAWIENIA

Konfiguracja magnetowidu

- Aby uniknąć zakłóceń obrazu (interferencji), należy umieścić magnetowid w odpowiedniej odległości od telewizora.
- Typowy obraz nieruchomy z magnetowidu. Jeśli używany jest format obrazu 4:3, na ekranie mogą pozostać widoczne stałe obrazy wyświetlane po bokach ekranu.

Podłączanie za pomocą kabla antenowego

- Połącz kablem gniazdo **ANT OUT** (Wyjście antenowe) magnetowidu z gniazdem **ANTENNA IN** (Wejście antenowe) odbiornika.
- Podłącz kabel antenowy do gniazda **ANT IN** (Wejście antenowe) w magnetowidzie.
- Naciśnij przycisk **PLAY** (Odtwórz) magnetowidu i wybierz odpowiedni program, na którym będzie wyświetlany obraz z magnetowidu.

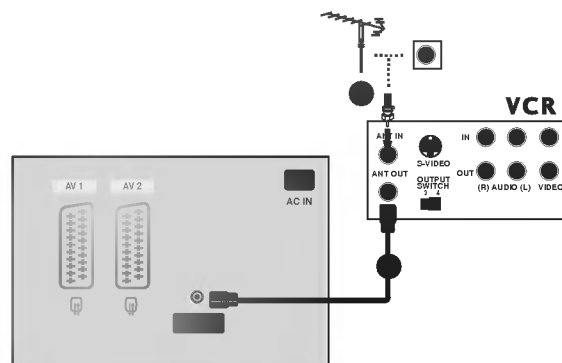

Podłączanie za pomocą przewodu RCA

- Połącz ze sobą gniazda **AUDIO/VIDEO** telewizora i magnetowidu. Dopasuj gniazda kolorami. (Wideo = żółty, Audio, kanał lewy = biały, Audio, kanał prawy = czerwony)
- Włóż kasetę wideo do magnetowidu i naciśnij przycisk **PLAY** (Odtwórz) magnetowidu. (Szczegółowe informacje znajdują się w instrukcji obsługi magnetowidu)
- Za pomocą przycisku **INPUT** na pilocie zdalnego sterowania wybierz źródło sygnału wejściowego **AV3**.

- Jeśli sygnał został podłączony do gniazda **AV IN4** z przodu, wybierz źródło sygnału wejściowego **AV4**.
(z wyjątkiem 42PC3R*, 32/37/42LB2R*)

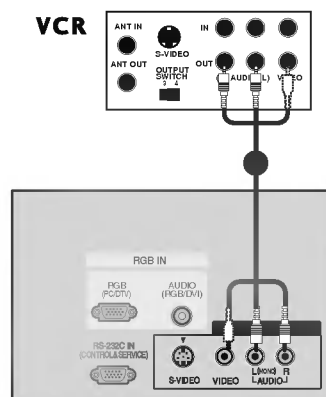

● Uwagi

- ▶ Jeśli magnetowid jest monofoniczny, podłącz przewód audio z magnetowidu do gniazda **AUDIO L/MONO** w telewizorze.

Konfiguracja magnetowidu

Podłączanie za pomocą kabla scart

- Połącz kablem gniazdo scart magnetowidu z gniazdem scart **AV1** w odbiorniku. Należy użyć ekranowanego kabla scart.
- Włóż kasetę wideo do magnetowidu i naciśnij przycisk **PLAY** (Odtwórz) magnetowidu. (Szczegółowe informacje znajdują się w instrukcji obsługi magnetowidu).
- Za pomocą przycisku **INPUT** na pilocie zdalnego sterowania wybierz źródło sygnału wejściowego **AV1**.
 - Jeśli magnetowid podłączono do gniazda scart **AV2**, należy wybrać źródło sygnału wejściowego **AV2**.

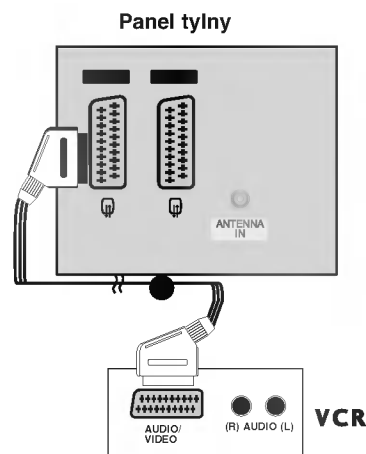

● UWAGA

- ▶ Jeśli sygnał S-VIDEO (Y/C) jest dostarczany za pośrednictwem gniazda Euroscart 2 (AV2), należy zmienić tryb na S-Video2.
- ▶ W przypadku korzystania z kabla Euroscart należy zastosować ekranowany przewód.

Podłączanie za pomocą kabla S-Video

- Połącz kablem gniazdo wyjściowe S-VIDEO magnetowidu z gniazdem wejściowym S-VIDEO odbiornika. Jakość obrazu poprawi się w porównaniu z osiąganą po podłączeniu do zwykłego wejścia sygnału zespolonego (kabel RCA).
- Połącz kablem wyjścia audio magnetowidu z gniazdam wejściowymi AUDIO odbiornika.
- Włóż kasetę wideo do magnetowidu i naciśnij przycisk **PLAY** (ODTWÓRZ) na magnetowidzie. (Szczegółowe informacje znajdują się w instrukcji obsługi magnetowidu).
- Za pomocą przycisku **INPUT** na pilocie zdalnego sterowania wybierz źródło sygnału wejściowego AV3.

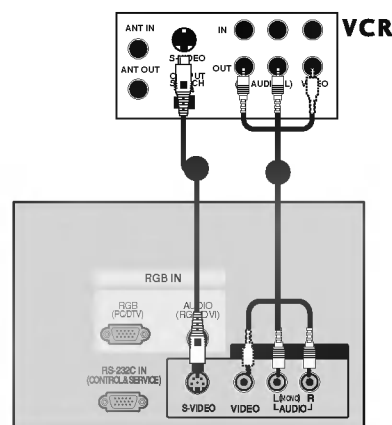

● UWAGA

- ▶ Jeśli magnetowid S-VHS został podłączony jednocześnie do gniazd S-VIDEO i VIDEO, odbierany będzie tylko sygnał z wejścia S-VIDEO.

POŁĄCZENIA I USTAWIENIA

Połączenia urządzeń zewnętrznych

- Połącz ze sobą gniazda **AUDIO/VIDEO** telewizora i magne towidu. Dopasuj gniazda kolorami. (Wideo = żółty, Audio, kanał lewy = biały, Audio, kanał prawy = czerwony)
- Za pomocą przycisku **INPUT** na pilocie zdalnego sterowania wybierz źródło sygnału wejściowego **AV4**. (z wyjątkiem 42PC3R*, 32/37/42LB2R*)
 - Jeśli sygnał został podłączony do gniazda **AV IN3** z przodu, wybierz źródło sygnału wejściowego **AV 3**.
- Uruchom odpowiednie urządzenie zewnętrzne. Szczegółowe informacje znajdują się w instrukcji obsługi tego urządzenia.

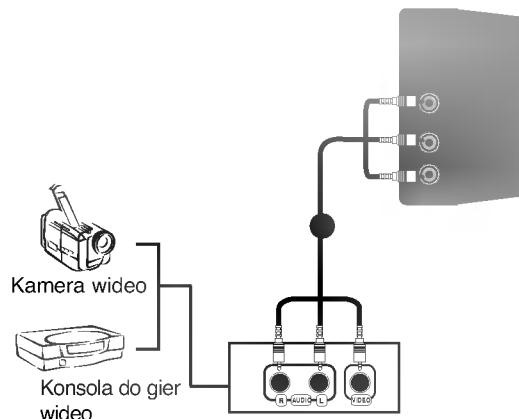

Instalowanie odtwarzacza DVD

Podłączanie za pomocą kabla Component

- Połącz kablem wyjścia wideo (Y, PB, PR) odtwarzacza DVD z gniazdami **COMPONENT IN VIDEO** odbiornika.
- Połącz kablem wyjścia audio odtwarzacza DVD z gniazdami wejściowymi **COMPONENT IN AUDIO** odbiornika.
- Włącz odtwarzacz DVD i włóż do niego dysk DV
- Za pomocą przycisku **INPUT** na pilocie zdalnego sterowania wybierz źródło sygnału wejściowego **Component**.
- Szczegółowe informacje dotyczące odtwarzania znajdują się w instrukcji obsługi odtwarzacza DVD.

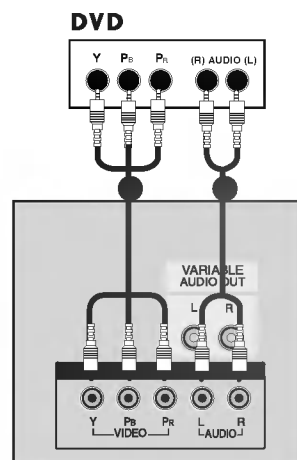

● UWAGA

► Porty wejścia Component

Aby uzyskać lepszą jakość obrazu, należy podłączyć odtwarzacz DVD do portów wejścia Component, tak jak pokazano poniżej.

Porty Component odbiornika	Y	Pb	Pr
Porty wyjścia wideo odtwarzacza DVD	Y	Pb	Pr
	Y	B-Y	R-Y
	Y	Cb	Cr
	Y	PB	PR

Podłączanie za pomocą kabla scart

- Połącz kablem gniazdo scart odtwarzacza DVD z gniazdem scart **AV1** w odbiorniku. Należy użyć ekranowanego kabla scart.
- Włącz odtwarzacz DVD i włóż do niego dysk DVD.
- Za pomocą przycisku **INPUT** na pilocie zdalnego sterowania wybierz źródło sygnału wejściowego **AV1**.
- Jeśli odtwarzacz DVD podłączono do gniazda scart **AV2**, należy wybrać źródło sygnału wejściowego **AV2**.

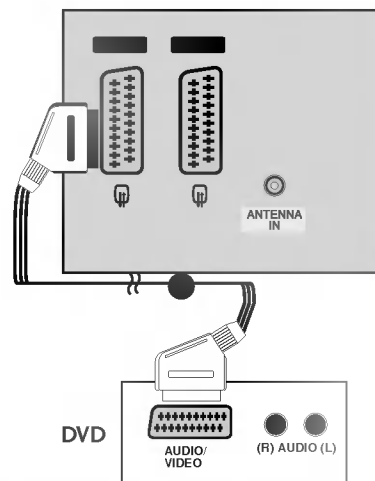

● UWAGA

- Należy użyć ekranowanego kabla Euroscart.

POŁĄCZENIA I USTAWIENIA

Podłączanie za pomocą kabla S-Video

- Połącz kablem gniazdo wyjściowe S-VIDEO odtwarzacza DVD z gniazdem wejściowym **S-video** odbiornika.
- Połącz kablem wyjścia audio odtwarzacza DVD z gniazdam wejściowymi **AUDIO** odbiornika.
- Włącz odtwarzacz DVD i włóż do niego dysk DVD
- Za pomocą przycisku **INPUT** na pilocie zdalnego sterowania wybierz źródło sygnału wejściowego **AV3**.
- Szczegółowe informacje dotyczące odtwarzania znajdują się w instrukcji obsługi odtwarzacza DVD.

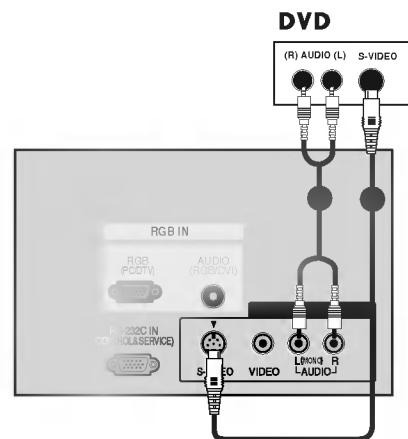

Podłączanie za pomocą przewodu HDMI

- Połącz kablem wyjście HDMI odtwarzacza DVD z gniazdem wejściowym **HDMI IN** odbiornika.
- Za pomocą przycisku **INPUT** na pilocie zdalnego sterowania wybierz źródło sygnału wejściowego **HDMI1/DVI** lub **HDMI2**.
- Szczegółowe informacje dotyczące odtwarzania znajdują się w instrukcji obsługi odtwarzacza DVD.

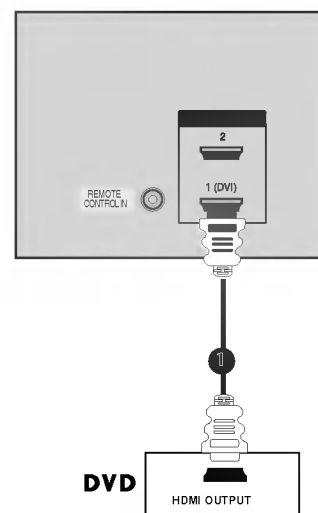

● UWAGA

- ▶ Telewizor może odbierać za pośrednictwem kabla HDMI równocześnie sygnał wizji i fonii.
- ▶ Jeśli odtwarzacz DVD obsługuje funkcję Auto HDMI, rozdzielczość obrazu z odtwarzacza DVD zostanie automatycznie ustawiona na 1280x720p.
- ▶ Jeśli odtwarzacz DVD nie obsługuje funkcji Auto HDMI, należy odpowiednio ustawić rozdzielczość obrazu z odtwarzacza DVD. Aby uzyskać najwyższą jakość obrazu, należy ustawić w odtwarzaczu DVD rozdzielczość 1280x720p.

Instalowanie odbiornika STB (Przystawka Set-Top Box)

Podłączanie za pomocą kabla Component

- Połącz kablem wyjścia wideo (Y, PB, PR) odtwarzacza DVD z gniazdami **COMPONENT IN VIDEO** odbiornika.
- Połącz kablem wyjścia audio odtwarzacza DVD z gniazdami wejściowymi **COMPONENT IN AUDIO** odbiornika.
- Włącz cyfrową przystawkę set-top box. (odpowiednie informacje można znaleźć w instrukcji obsługi cyfrowej przystawki set-top box).
- Za pomocą przycisku **INPUT** na pilocie zdalnego sterowania wybierz źródło sygnału wejściowego **Component**.

Cyfrowa przystawka set-top box

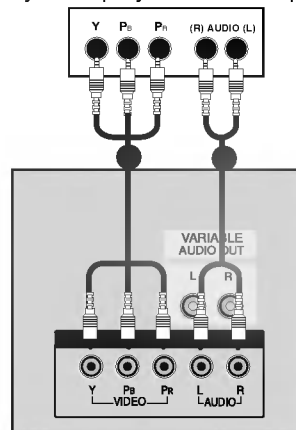

● UWAGA

Sygnał	Component	RGB-DTV	HDMI1/DVI (DTV)	HDMI2 (DTV)
480i/576i	Tak	Nie	Nie	Nie
480p/576p/720p/1080i/1080p(47LB2R+Tylko)	Tak	Tak	Tak	Tak

Podłączanie za pomocą kabla DVI

- Połącz wyjście DVI cyfrowej przystawki set-top box z gniazdem **HDMI1 (DVI) IN** telewizora.
- Połącz wyjścia audio cyfrowej przystawki set-top box z gniazdem **AUDIO (RGB/DVI)** telewizora.
- Włącz cyfrową przystawkę set-top box. (odpowiednie informacje można znaleźć w instrukcji obsługi cyfrowej przystawki set-top box).
- Za pomocą przycisku **INPUT** na pilocie zdalnego sterowania wybierz źródło sygnału wejściowego **HDMI1/DVI**.

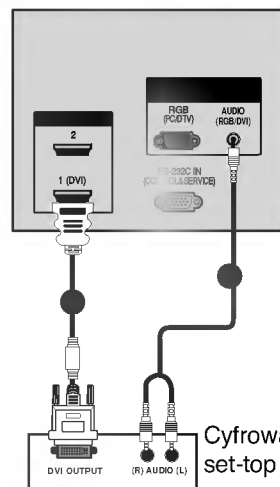

Cyfrowa przystawka set-top box

● UWAGA

- ▶ Jeśli cyfrowa przystawka set-top box jest wyposażona w gniazdo wyjściowe DVI i brakuje w niej złącza wyjściowego HDMI, konieczne jest osobne podłączenie sygnału wideo.
- ▶ Jeśli cyfrowa przystawka set-top box nie obsługuje funkcji Auto DVI, należy odpowiednio ustawić rozdzielczość obrazu z cyfrowej przystawki set-top box. Aby uzyskać najwyższą jakość obrazu, należy ustawić w cyfrowej przystawce set-top box rozdzielczość 1280x720p.
- ▶ Jeśli cyfrowa przystawka set-top box nie obsługuje funkcji Auto DVI, należy odpowiednio ustawić rozdzielczość obrazu z cyfrowej przystawki set-top box. Aby uzyskać najwyższą jakość obrazu, należy ustawić w cyfrowej przystawce set-top box rozdzielczość 1280x720p.

POŁĄCZENIA I USTAWIENIA

Podłączanie za pomocą 15-stykowego przewodu D-Sub

- Połącz kablem wyjście RGB cyfrowej przystawki set-top box do gniazda wejściowego **RGB IN (PC/DTV)** odbiornika.
- Połącz kablem wyjścia audio przystawki set-top box z gniazdem wejściowym **AUDIO (RGB/DVI)** odbiornika.
- Włącz cyfrową przystawkę set-top box. (Szczegółowe informacje znajdują się w instrukcji obsługi cyfrowej przystawki set-top box).
- Za pomocą przycisku **INPUT** na pilocie zdalnego sterowania wybierz źródło sygnału wejściowego **RGB-DTV**.

Cyfrowa przystawka set-top box

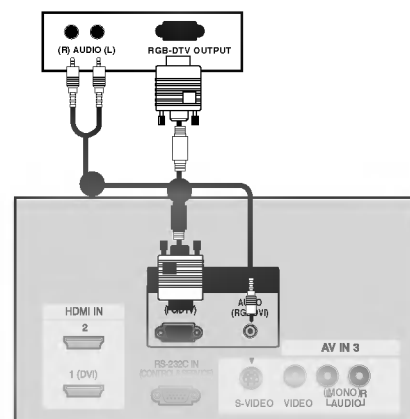

Podłączanie za pomocą kabla HDMI

- Połącz wyjście HDMI cyfrowej przystawki set-top z gniazdem **HDMI IN** telewizora.
- Za pomocą przycisku **INPUT** na pilocie zdalnego sterowania wybierz źródło sygnału wejściowe **HDMI1/DVI** lub **HDMI2**.
- Włącz cyfrową przystawkę set-top box. (odpowiednie informacje można znaleźć w instrukcji obsługi cyfrowej przystawki set-top box).

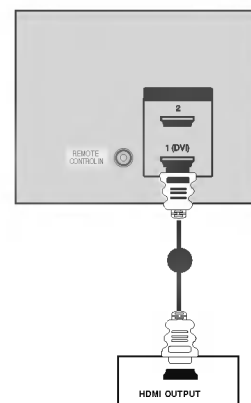

Cyfrowa przystawka set-top box

● UWAGA

- ▶ Telewizor może odbierać za pośrednictwem kabla HDMI równocześnie sygnał wizji i fon
- ▶ Jeśli cyfrowa przystawka set-top box obsługuje funkcję Auto HDMI, rozdzielczość obrazu z przystawki set-top box zostanie automatycznie ustawiona na 1280x720p.
- ▶ Jeśli cyfrowa przystawka set-top box nie obsługuje funkcji Auto HDMI, należy odpowiednio ustawić rozdzielczość obrazu z cyfrowej przystawki set-top box. Aby uzyskać najwyższą jakość obrazu, należy ustawić w cyfrowej przystawce set-top box rozdzielczość 1280x720p.

Konfiguracja komputera PC

- Ten odbiornik jest zgodny ze standardem Plug and Play, co oznacza, że komputer PC automatycznie dostosowuje się do ustawień odbiornika.

Podłączanie za pomocą 15-stykowego przewodu D-Sub

- Połącz kablem wyjście RGB komputera PC do gniazda wejściowego RGB IN (PC/DTV) odbiornika
- Połącz kablem wyjścia audio komputera PC z gniazdem wejściowym AUDIO (RGB) odbiornika.
- Włącz komputer PC i odbiornik
- Za pomocą przycisku INPUT na pilocie zdalnego sterowania wybierz źródło sygnału wejściowego RGB-PC.

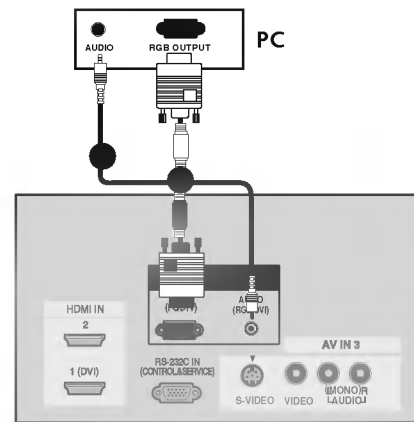

Podłączanie za pomocą kabla HDMI/DVI

- Połącz wyjście DVI komputera z gniazdem HDMI1(DVI) IN telewizora.
- Połącz kablem wyjście audio komputera PAUDIO (RGB/DVI) telewizora.
- Włącz komputer i telewizor.
- Za pomocą przycisku **INPUT** na pilocie zdalnego sterowania wybierz źródło sygnału wejściowego **HDMI1/DVI**.

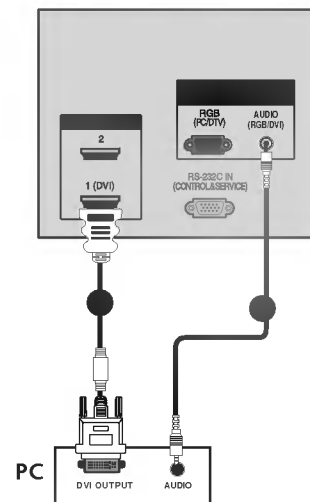

● UWAGA

- ▶ Jeśli komputer jest wyposażony w wyjście DVI i nie ma w nim wyjścia HDMI, oddzielne połączenie audio nie jest potrzebne.

POŁĄCZENIA I USTAWIENIA

● UWAGA

- ▶ Podłączając monitor do komputera PC otrzymamy jaskrawy obraz i dźwięk.
- ▶ Aby uniknąć wypalenia obrazu na ekranie monitora, nie należy utrzymywać nieruchomego obrazu przez długi czas.
- ▶ Sygnał do portu RGB (PC/DTV) lub HDMI IN monitora podłączyć dopiero po zmianie rozdzielczości komputera.
- ▶ W trybie PC zależnie od rozdzielczości, pionowego wzoru, kontrastu lub jasności mogą pojawiać się zakłócenia.
Jeśli występują zakłócenia, należy zmienić tryb PC na inną rozdzielczość, zmienić częstotliwość odświeżania lub regulować jasność albo kontrast dopóki obraz nie będzie wyraźny.
- ▶ Jeśli nie można zmienić częstotliwości odświeżania karty graficznej komputera PC, należy wymienić kartę graficzną lub skonsultować się z wytwórcą karty graficznej komputera.
- ▶ Jeśli rozdzielczość komputera PC jest wyższa niż UXGA, na monitorze nie będzie żadnego obrazu.
- ▶ Kabel sygnałowy z portu wyjściowego na monitor komputera PC podłączyć do gniazda wejściowego RGB (PC/DTV) monitora lub kabel sygnałowy z portu wyjściowego HDMI komputera PC podłączyć do gniazda wyjściowego HDMI IN monitora
- ▶ Przewód audio z komputera PC należy podłączyć do gniazd audio monitora. (Przewody audio nie znajdują się w zestawie monitora)
- ▶ W przypadku korzystania z karty dźwiękowej, należy odpowiednio wyregulować dźwięk z komputera PC
- ▶ Monitor ten obsługuje funkcję Plug and Play VESA. Monitor przekazuje dane EDID do systemu komputera PC korzystając z protokołu DDC. Komputer automatycznie dostosowuje się do współpracy z tym monitorem.
- ▶ Protokół DDC jest ustawiony dla trybów RGB (RGB analogowy), HDMI (DVI, RGB cyfrowy).
- ▶ Jeśli to konieczne, wyregulować funkcjonalnie ustawienia monitora dla funkcji Plug and Play.
- ▶ Jeżeli karta graficzna komputera PC nie ma jednocześnie wyjścia RGB analogowego i cyfrowego, do komputera PC należy podłączyć wejście monitora RGB INPUT lub HDMI INPUT. Jeżeli karta graficzna komputera PC ma zarówno wyjście RGB analogowe, jak i cyfrowe, należy ustawić monitor na RGB lub DVI; (inny tryb jest automatycznie ustawiany przez monitor na Plug and Play.)
- ▶ Jeśli używany jest przewód DVI-I, to zależnie od rodzaju karty wideo tryb DOS może nie działać.

Obsługiwane rozdzielczości obraz
(37/42LC2R*, 37/42LC25R*, 37/42LC3R*,
32/37/42LB2R*) tryb **RGB[PC] / HDMI[PC]**

720x400	31,469	70,08
640x480	31,469 37,500	59,94 75,00
800x600	37,879 46,875	60,31 75,00
832x624	49,725	74,55
1024x768	48,363 56,476 60,023	60,00 70,06 75,02
1280x768	47,693	59,99
1360x768	47,700	60,00
1366x768	47,700	60,00

Obsługiwane rozdzielczości obraz
(47LB2R*) tryb **RGB[PC] / HDMI[PC]**

720x400	31,469	70,08
640x480	31,469	59,94
800x600	37,879	60,31
1024x768	48,363	60,00
1280x768	47,776	59,87
1280x960 (HDMI[PC] Tylko)	59,699	59,939
1360x768	47,72	59,799
1366x768	47,7	60
1280x1024	63,668	59,895
1400x1050 (RGB[PC] Tylko)	65,317	59,978
1600x1200	75	60
1920x1080	66,587	59,934
1920x1200	74,038	59,950

Obsługiwane rozdzielczości obraz
(42/50PC1R*, 42PC3R*)
tryb **RGB[PC] / HDMI[PC]**

640x350	31,468	70,09
720x400	31,469	70,08
640x480	31,469 35,00 37,861 37,500	59,94 66,66 72,80 75,00
848x480	31,5 37,799 39,375	60,00 70,00 75,00
852x480	31,5 37,799 39,975	60,00 70,00 75,00
832x624	49,725	74,55
800x600	37,897 48,077 46,875	60,31 72,18 75,00
1024x768	48,363 56,476 60,023	60,00 70,06 75,02
1280x1024	63,981	60,02
1280x768	47,693 60,091	59,99 74,93
1360x768	47,700 59,625	60,00 75,02
1366x768	47,700 59,625	60,00 75,02

POŁĄCZENIA I USTAWIENIA

WŁĄCZANIE TELEWIZORA

Z funkcji telewizora można korzystać dopiero po jego włączeniu

Włączanie telewizora

- Najpierw podłącz prawidłowo przewód zasilający
W tym momencie telewizor przełączy się w tryb czuwania.
 - Aby włączyć telewizor w trybie czuwania, naciśnij przycisk **⏻/I**, **INPUT** lub **PR ▲ / ▼** na odbiorniku albo naciśnij przycisk **POWER, TV, INPUT, PR +/-, Number(0~9)** na pilocie zdalnego sterowania.

Regulacja głośności

- Naciśnij przycisk **VOL** (Głośność) + / -, aby wyregulować głośność.
- Aby wyłączyć dźwięk, naciśnij przycisk **MUTE** (Wycisz).
- Wyciszenie można anulować, naciskając przycisk **MUTE** (Wycisz), **VOL** (Głośność) + / -, **I/II** (Pamięć stanu dźwięku).

Wybieranie programu

- Naciskaj przyciski **PR** (Program) + / - lub przyciski numeryczne, aby wybrać numer programu.

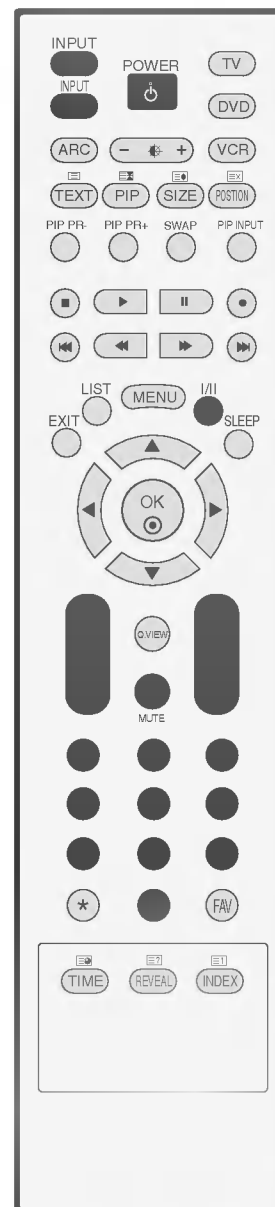

● UWAGA

- ▶ Jeśli użytkownik wyjeżdża na dłużej (np. na urlop) należy odłączyć telewizor od gniazda ściennego.

Menu ekranowe Wybór języka/kraju

Menu instrukcji instalacji zostanie wyświetlone na ekranie telewizora po włączeniu go po raz pierwszy.

- Naciśnij przycisk ▲ / ▼ / ◀ / ▶, a następnie przycisk **OK**, aby wybrać żądany język.
- Naciśnij przycisk ▲ / ▼ / ◀ / ▶, a następnie przycisk **OK**, aby wybrać swój kraj.

* Jeśli chcesz zmienić wybór języka/kraju

- Nacisnąć przycisk **MENU**, a następnie nacisnąć przycisk ▲ / ▼ aby wybrać menu Specjalne.
- Nacisnąć przycisk ▶ a następnie nacisnąć przycisk ▲ / ▼ wybrać **Language**. Jest to funkcja opcjonalna. Menu może być wyświetlane na ekranie w różnych językach.
Nacisnąć przycisk ▶ a następnie nacisnąć przycisk ▲ / ▼ wybrać **Kraj**.
- Naciśnij przycisk ▶, a następnie za pomocą przycisku ▲ / ▼ wybierz żądany język lub kraj.
- Nacisnąć przycisk **OK**.
- Aby powrócić do oglądania obrazu TV, nacisnąć przycisk **EXIT**.

● UWAGA

- ▶ Jeśli nie ukończysz instalacji **Podręcznik instalacji** naciśnięciem przycisku **EXIT** lub minie czas wyświetlenia, będzie się wielokrotnie pojawiać po włączeniu urządzenia.
- ▶ Jeśli wybierzesz zły kraj, teletekst może się nie wyświetlać poprawnie i mogą wystąpić problemy z jego obsługą.
- ▶ Do listy krajów w **Podręcznik instalacji** dołączono arabski i hebrajski dla **kraj** używających tych języków.

FUNKCJE SPECJALNE

Tryb PIP (Obraz w obrazie)/Double Window (Podwójne okno)/POP

Funkcja PIP umożliwia oglądanie na ekranie telewizora obrazu z dwóch źródeł równocześnie. Jedno źródło będzie większe, a drugie będzie wyświetlane jako mniejszy, wklejony obraz.

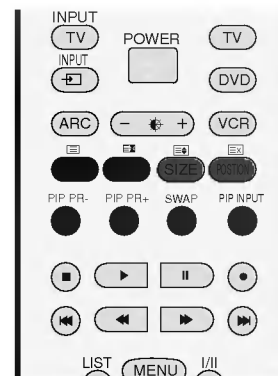

Oglądanie w trybie PIP/Double Window/POP

Naciśnij przycisk **PIP**, aby włączyć obraz wewnętrzny. Każde naciśnięcie przycisku PIP zmienia opcje trybu PIP w sposób pokazany poniżej. POP Funkcja ta nie jest dostępna w modelu:47LB2R*.

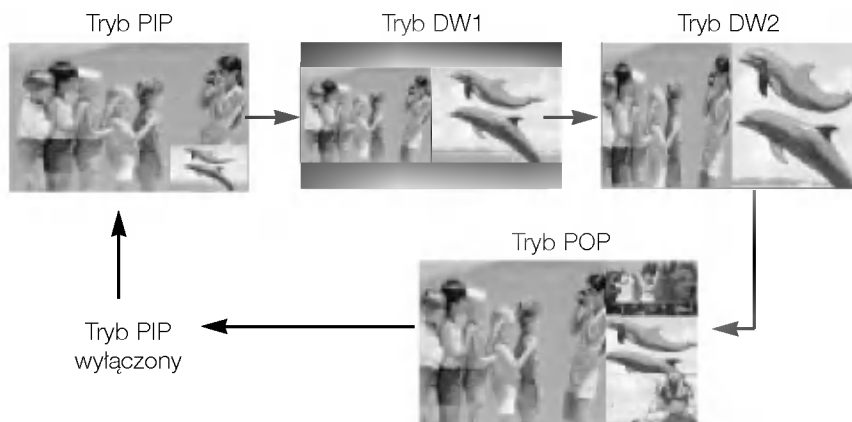

Wybór programu dla obrazu wewnętrznego

Za pomocą przycisku **PIP PR +/-** wybierz program dla obrazu wewnętrznego. Wybrany numer programu jest wyświetlany tuż pod numerem programu obrazu głównego.

Wybór źródła obrazu wewnętrznego

Naciskaj przycisk **PIP INPUT**, aby wybrać źródło sygnału wejściowego dla obrazu wewnętrznego. Każde kolejne naciśnięcie przycisku PIP INPUT powoduje wyświetlanie obrazu z następnego źródła sygnału wejściowego dla obrazu wewnętrznego.

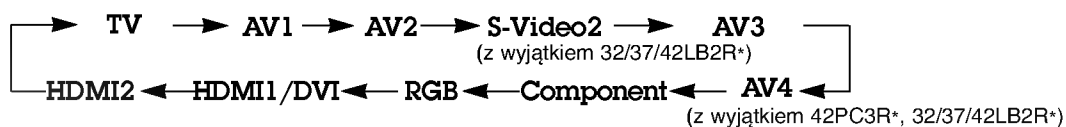

Regulacja rozmiaru obrazu wewnętrznego(tylko tryb PIP)

Naciśnij kilkakrotnie przycisk **SIZE** (Rozmiar), aby wybrać żądany rozmiar obrazu wewnętrznego.

Przesuwanie obrazu wewnętrznego (tylko tryb PIP)

Naciśnij kilkakrotnie przycisk **POSITION** (Położenie), tak aby osiągnąć właściwe położenie. Obraz wewnętrzny jest przesuwany w kierunku zgodnym z ruchem wskazówek zegara.



Regulacja przezroczystości PIP (tylko tryby PIP)

- Naciśnij przycisk **MENU**, a następnie przycisk ▲ / ▼, aby wybrać menu **EKRAN**.
- Nacisnąć przycisk ►, a następnie przyciskiem ▲ / ▼ wybrać **PIP Transparency**.
- Nacisnąć przycisk ► a następnie nacisnąć przycisk ◀ / ▶ używać, aby dokonać odpowiednich regulacji.
- Naciśnij przycisk **EXIT**, aby powrócić do normalnego oglądania telewizji.

Zamiana obrazów głównego i wewnętrznego

Naciśnij przycisk **SWAP**, aby zamienić obraz główny z obrazem wewnętrznym.

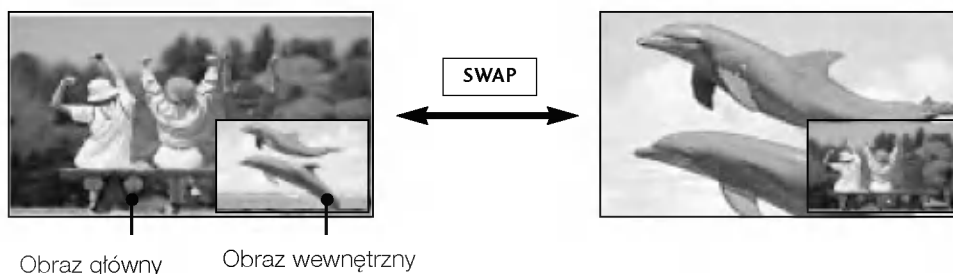

POP (Obraz poza Obrazem: przeszukiwanie kanałów)

POP Funkcja ta nie jest dostępna w modelu:47LB2R*.

Funkcji POP można używać do przeglądania po kolei w oknie obrazu 3 POP wszystkich zapamiętanych programów (podczas gdy źródłem obrazu głównego pozostaje bieżący kanał). Obrazy ze wszystkich zaprogramowanych kanałów są przeglądane w oknie 3 POP.

Podczas oglądania telewizji na obrazie głównym ten sam program jest skanowany na obrazach wewnętrznych.



FUNKCJE SPECJALNE

Teletekst

Teletekst jest funkcją opcjonalną - dlatego, tylko wyświetlacz plazmowy wyposażony w system teletekstu może odbierać nadawany teletekst.

Teletekst jest bezpłatną usługą nadawaną przez większość stacji telewizyjnych, która zawiera najbardziej aktualne informacje dotyczące wiadomości, pogody, programów telewizyjnych, kursów giełdowych i wielu innych dziedzin.

Dekoder teletekstu tego wyświetlacza plazmowego może obsługiwać systemy SIMPLE, TOP i FASTEXT. SIMPLE (standardowy teletekst) składa się z wielu stron, które są wybierane przez bezpośrednie wprowadzanie odpowiadających im numerów stron. TOP i FASTEXT są bardziej nowoczesnymi metodami pozwalającymi na szybki i łatwy wybór informacji teletekstu.

Włączanie i wyłączanie

Naciśnij przycisk **TEXT**, aby przełączyć się na teletekst. Na ekranie pojawi się pierwsza lub ostatnia strona.

U góry ekranu wyświetlane są dwa numery stron, nazwa stacji telewizyjnej, data i godzina. Pierwszy numer strony wskazuje dokonany przez użytkownika wybór, zaś drugi — aktualnie wyświetlaną stronę. Naciśnij przycisk **TEXT**, aby wyłączyć teletekst. Zostanie przywrócony poprzedni tryb wyświetlania.

Tryb SIMPLE

■ Wybór strony

- 1 Wprowadź za pomocą przycisków NUMERYCZNYCH żądany numer strony jako trzycyfrową liczbę. Jeśli podczas wybierania zostanie naciśnięta niewłaściwa cyfra, trzycyfrową liczbę trzeba wpisać do końca, a następnie ponownie wprowadzić poprawną liczbę.
- 2 Przycisku **PR + /** - można używać do wybierania poprzedniej lub następnej strony.

Tryb TOP

Na dole ekranu telewizora wyświetlane są cztery pola — czerwone, zielone, żółte i niebieskie. Żółte pole oznacza następną grupę, a niebieskie — następny blok.

■ Wybór bloku/grupy/strony

1. Za pomocą niebieskiego przycisku można przesuwać się z bloku do bloku.
2. Żółty przycisk służy do przechodzenia do następnej grupy z automatycznym przejściem do następnego bloku.
3. Zielony przycisk służy do przechodzenia do następnej istniejącej strony z automatycznym przejściem do następnej grupy. Zamiennie można używać przycisku **PR +**.
4. Przycisk czerwony umożliwia powrót do poprzedniego wyboru. Zamiennie można używać przycisku **PR -**.

■ Bezpośredni wybór strony

Tak jak w trybie SIMPLE można wybrać stronę, wpisując ją w trybie TOP jako trzycyfrową liczbę przy użyciu przycisków NUMERYCZNYCH.

Tryb FASTEXT

Strony teletekstu są zakodowane kolorami na dole ekranu i wybiera się je, naciskając przycisk w odpowiednim kolorze.

■ Wybór strony

1. Naciśnij przycisk , aby wybrać stronę indeksową.
2. Strony teletekstu są zakodowane kolorami na dole ekranu i można je wybrać, naciskając przycisk w odpowiednim kolorze.
3. Tak jak w trybie SIMPLE można wybrać stronę, wpisując ją w trybie FASTEXT jako trzycyfrową liczbę przy użyciu przycisków NUMERYCZNYCH.
4. Przycisk **PR + / -** może służyć do wyboru poprzedniej lub następnej strony.

Specjalne funkcje teletekstu

■ REVEAL (Odkrywanie)

Naciśnij ten przycisk, aby ujawnić ukryte informacje, na przykład rozwiązania zagadek lub łamigłówek. Naciśnij ten przycisk ponownie, aby usunąć te informacje z ekranu.

■ SIZE (Rozmiar)

Powoduje wyświetlanie tekstu o podwójnej wysokości. Naciśnij ten przycisk, aby powiększyć górną połowę strony. Naciśnij ten przycisk ponownie, aby powiększyć dolną połowę strony. Naciśnij ten przycisk po raz kolejny, aby przywrócić wyświetlanie normalne.

■ UPDATE (Aktualizacja)

Wyświetla obraz telewizyjny na ekranie w czasie oczekiwania na nową stronę teletekstu. Symbol pojawi się w górnym lewym rogu ekranu. Gdy zaktualizowana strona będzie dostępna, symbol zostanie zastąpiony numerem strony. Naciśnij ten przycisk, aby wyświetlić zaktualizowaną stronę teletekstu.

■ CZAS

Oglądając program telewizyjny, naciśnij ten przycisk, aby wyświetlić w górnym prawym rogu ekranu aktualny czas. Naciśnij ten przycisk ponownie, aby usunąć te informacje z ekranu. W trybie teletekstu naciśnij ten przycisk, aby wybrać numer strony podrzędnej. Numer strony podrzędnej jest wyświetlany na dole ekranu. Aby zatrzymać lub zmienić stronę podrzędną, naciśnij przycisk CZERWONY/ZIELONY, ◀ / ▶ lub przyciski NUMERYCZNE. Naciśnij przycisk ponownie, aby wyłączyć tę funkcję.

■ HOLD (Zatrzymanie)

Zatrzymuje automatyczną zmianę strony, która odbywa się, jeśli strona teletekstu składa się z co najmniej 2 stron podrzędnych. Liczba stron podrzędnych i wyświetlana strona podrzędna są zwykle pokazane na ekranie poniżej godziny. Po naciśnięciu tego przycisku w górnym lewym rogu ekranu wyświetlany jest symbol zatrzymania, a automatyczna zmiana strony jest niemożliwa. Aby kontynuować, naciśnij ten przycisk ponownie.

MENU EKRAKOWE TELEWIZORA

WYBIERANIE I REGULACJA MENU EKRAKOWYCH

Menu ekranowe zakupionego odbiornika może się nieco różnić od przedstawionego w niniejszej instrukcji.

- Naciśnij przycisk **MENU**, a następnie przycisk **▲ / ▼**, aby wyświetlić każde z menu.
- Naciśnij przycisk **▶**, a następnie przycisk **▲ / ▼**, aby wybrać element menu.
- Za pomocą przycisku **◀ / ▶** zmień ustawienie elementu w menu podrzędnym lub rozwijanym.
Aby przejść na wyższy poziom menu, należy nacisnąć przycisk **OK** lub **MENU**.

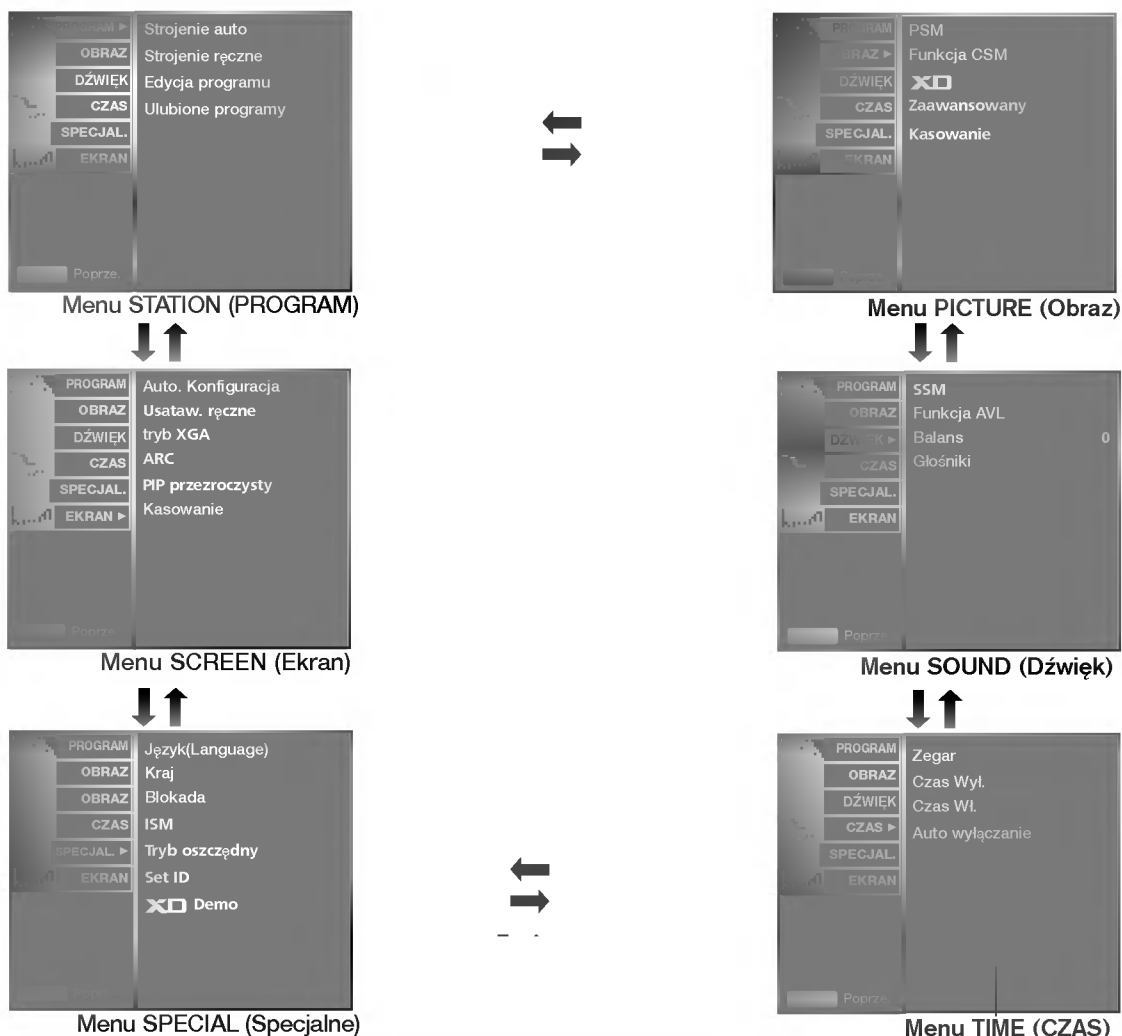

● UWAGA

- Funkcja OSD (menu ekranowe) umożliwia wygodne regulowanie stanu ekranu, ponieważ ustawienia są przedstawione w postaci graficznej.
- Menu ekranowe w tej instrukcji może być inne niż w telewizorze, jako że jest to tylko przykład pomagający w obsłudze telewizora.
(Rysunki menu ekranowego dotyczą głównie modeli 42/50PC1R*, 42PC3R*.)
- W trybie teletekstu menu nie są wyświetlane.
- W niektórych modelach, **XGA** będzie wyświetlana w menu **EKRAN**.
- ISM Method, Low Power** Funkcja ta nie jest dostępna w trybie: LCD TV.
- Index- tylko 32/37/42/47LB2R*.

MENU EKRAKOWE TELEWIZORA

Ustawianie stacji telewizyjnych

Automatyczne dostrajanie programów

Pod numerami programów można zapisać maksymalnie 100 stacji telewizyjnych (od 0 do 99). Po zaprogramowaniu stacji, można je przeglądać, korzystając z przycisków PR +/- i przycisków NUMERYCZNYCH.

Stacje można dobrać w trybie automatycznym lub ręcznym.

Przy użyciu tej metody można zapisać wszystkie odbierane stacje telewizyjne. Automatyczne dostrajanie programów jest zalecane przy instalacji odbiornika.



● Naciśnij przycisk **MENU**, a następnie przycisk **▲ / ▼**, aby wybrać menu **PROGRAM**.

● Naciśnij przycisk **▶**, a następnie przycisk **▲ / ▼**, aby wybrać polecenie **Strojenie auto**.

● Naciśnij przycisk **▶**, a następnie przycisk **▲ / ▼**, aby wybrać polecenie **System**.

● Za pomocą przycisku **◀ / ▶** wybierz z menu system telewizyjny:

- L** : SECAM L/L' (opcja) (Francja)
- BG** : PAL B/G, SECAM B/G 51. (Europa/ Europa Wsch. /Azja /Nowa Zelandia / Śr. Wschód/ Afryka/ Australia)
- I** : PAL I/II (Wlk. Bryt./ Irlandia/ Hong Kong/ RPA)
- DK** : PAL D/K, SECAM D/K (Europa Wsch. /Chiny /Afryka /WNP)
- M** : (St. Zjedn. /Korea /Filipiny) (opcja)

● Naciśnij przycisk **▲ / ▼**, aby wybrać polecenie **Zaczynij od**.

● Za pomocą przycisku **◀ / ▶** lub przycisków NUMERYCZNYCH wybierz początkowy numer programu. W przypadku korzystania z przycisków NUMERYCZNYCH numery mniejsze niż 10 należy wprowadzać z poprzedzającą cyfrą '0', na przykład '05' dla numeru 5.

● Naciśnij przycisk **▲ / ▼**, aby wybrać polecenie **Start**.

● Aby rozpocząć automatyczne dostrajanie, naciśnij przycisk **▶**. Wszystkie dostępne stacje zostaną zapisane. Nazwa stacji zostanie zapamiętana, jeśli nadaje ona sygnał VPS, PDC lub dane teletekstu. Jeśli stacji nie można przyporządkować, nazwy, nazwą będzie numer kanału — zapisywany jako **C** (V/UHF 01-69) lub **S** (kablowe 01-47) z odpowiednim numerem.

Aby zakończyć automatyczne dostrajanie, naciśnij przycisk **MENU**.

Po zakończeniu automatycznego dostrajania na ekranie pojawia się menu **Edycja programu**. Informacje na temat edycji zapisanych programów znajdują się w podrozdziale „Edycja programów”.

● Naciśnij przycisk **EXIT**, aby powrócić do normalnego oglądania telewizji.

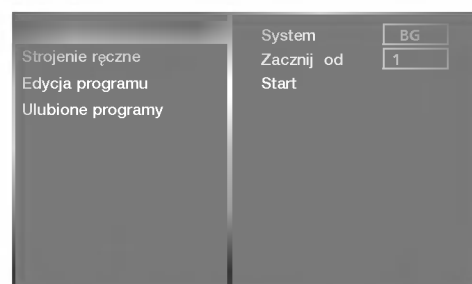
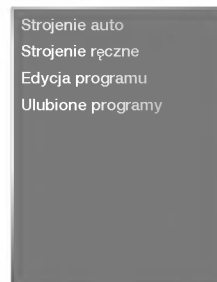

MENU EKRAKOWE TELEWIZORA

Ustawianie stacji telewizyjnych

Ręczne dostrajanie programów

Ręczne programowanie umożliwia ręczne dostrajenie i uporządkowanie stacji w dowolnej kolejności.



- Naciśnij przycisk **MENU**, a następnie przycisk **▲ / ▼**, aby wybrać menu **PROGRAM**.
- Naciśnij przycisk **▶**, a następnie przycisk **▲ / ▼**, aby wybrać polecenie **Strojenie ręczne**.
- Naciśnij przycisk **▶**, a następnie przycisk **▲ / ▼**, aby wybrać polecenie **Pamięć**.
- Za pomocą przycisku **◀ / ▶** lub przycisków NUMERYCZNYCH wybierz żądany numer programu (od 0 do 99). W przypadku korzystania z przycisków NUMERYCZNYCH numery mniejsze niż 10 należy wprowadzać z poprzedzającą cyfrą '0', na przykład '05' dla numeru 5.
- Naciśnij przycisk **▲ / ▼**, aby wybrać polecenie **System**.
- Naciśnij przycisk **◀ / ▶** aby wybrać menu system telewizyjny:
 - L** : SECAM L/L' (opcja) (Francja)
 - BG** : PAL B/G, SECAM B/G 51. (Europa/ Europa Wsch. /Azja /Nowa Zelandia / Śr. Wschód/ Afryka/ Australia)
 - I** : PAL I/II (Wlk. Bryt./ Irlandia/ Hong Kong/ RPA)
 - DK** : PAL D/K, SECAM D/K (Europa Wsch. /Chiny /Afryka /WNP)
 - M** : (St. Zjedn. /Korea /Filipiny) (opcja)
- Naciśnij przycisk **▲ / ▼**, aby wybrać polecenie **Tuner**.
- Za pomocą przycisku **◀ / ▶** wybierz ustawienie **Tv kab** lub **V/UHF**.
- Naciśnij przycisk **▲ / ▼**, aby wybrać polecenie **Kanał**.
- Żądany numer programu można wybrać za pomocą przycisku **◀ / ▶** lub przycisków numerycznych. Jeśli to możliwe, wybierz numer programu bezpośrednio przyciskami numerycznymi. Numery mniejsze niż 10 należy wprowadzać z poprzedzającą cyfrą '0', na przykład '05' dla numeru 5.
- Naciśnij przycisk **▲ / ▼**, aby wybrać polecenie **Strojenie**.
- Naciskaj przycisk **◀ / ▶**, aby prowadzić wyszukiwanie. Po znalezieniu stacji wyszukiwanie zostanie zakończone.
- Naciśnij przycisk **OK**, aby zapisać stację.
- Aby zapisać kolejną stację, powtarzaj kroki od 3 do 13.
- Naciśnij przycisk **EXIT**, aby powrócić do normalnego oglądania telewizji.

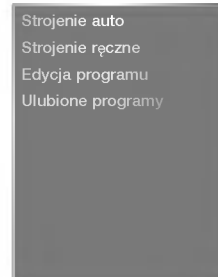

Precyzyjne dostrajanie

Zazwyczaj precyzyjne dostrajanie jest konieczne tylko w warunkach słabego odbioru sygnału.



● Naciśnij przycisk **MENU**, a następnie przycisk ▲ / ▼, aby wybrać menu **PROGRAM**.

● Naciśnij przycisk ►, a następnie przycisk ▲ / ▼, aby wybrać polecenie **Strojenie ręczne**.

● Naciśnij przycisk ►, a następnie przycisk ▲ / ▼, aby wybrać polecenie **Dostrojenie**.

● Naciśnij przycisk ◀ / ▶, aby precyzyjnie dostroić obraz i dźwięk.

● Naciśnij przycisk **OK**, aby zapisać stację.

● Naciśnij przycisk **EXIT**, aby powrócić do normalnego oglądania telewizji.

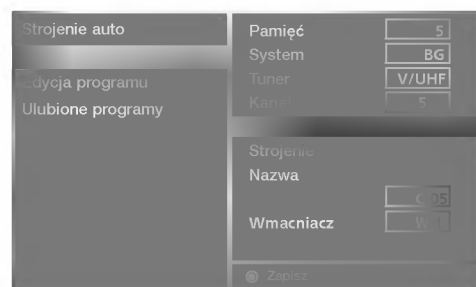

MENU EKRAKOWE TELEWIZORA

Ustawianie stacji telewizyjnych

Nadawanie nazw stacjom

Każdemu numerowi programu można także przypisać nazwę stacji składającą się z pięciu znaków.



● Naciśnij przycisk **MENU**, a następnie przycisk **▲ / ▼**, aby wybrać menu **PROGRAM**.

● Naciśnij przycisk **▶**, a następnie przycisk **▲ / ▼**, aby wybrać polecenie **Strojenie ręczne**.

● Naciśnij przycisk **▶**, a następnie przycisk **▲ / ▼**, aby wybrać polecenie **Nazwa**.

● Naciśnij przycisk **▶**, a następnie przycisk **▲ / ▼**. Można używać spacji, +, -, numerów od **0** do **9** i znaków alfabety od **A** do **Z**.

● Za pomocą przycisku **◀ / ▶** zaznacz pozycję, a następnie wybierz drugi znak i tak dalej.

● Naciśnij przycisk **OK**, aby zapisać stację.

● Naciśnij przycisk **EXIT**, aby powrócić do normalnego oglądania telewizji.

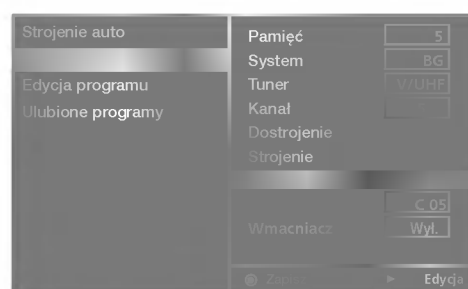
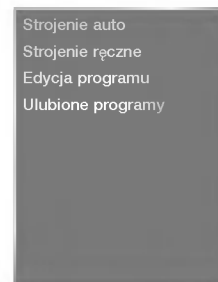

Wmacniacz (opcja)

W niektórych modelach funkcja **Booster** jest funkcją opcjonalną. Jedynie odbiornik wyposażony w funkcję **Booster** może ją wykonywać.

Funkcję Boostera należy ustawić na **On** (włączony), jeśli na granicy zasięgu sygnału telewizyjnego odbiór jest słaby.



● Naciśnij przycisk **MENU**, a następnie przycisk ▲ / ▼, aby wybrać menu **PROGRAM**.

● Naciśnij przycisk ►, a następnie przycisk ▲ / ▼, aby wybrać polecenie **Wmacniacz**.

● Nacisnąc przycisk ◀ / ▶, aby wybrać **Wł.** lub **Wył.**

● Naciśnij przycisk **EXIT**, aby powrócić do normalnego oglądania telewizji.

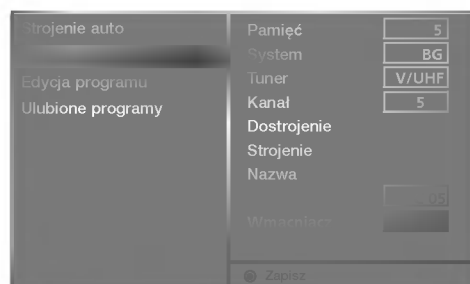
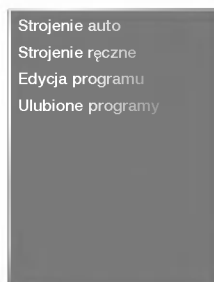

MENU EKRAKOWE TELEWIZORA

Ustawianie stacji telewizyjnych

Edycja programów

Ta funkcja umożliwia usunięcie lub pominięcie programów zapisanych w pamięci odbiornika. Można także przenieść niektóre stacje pod inne numery programów lub wstawić "pustą" stację pod wybrany numer programu.



● Naciśnij przycisk **MENU**, a następnie przycisk **▲ / ▼**, aby wybrać menu **PROGRAM**.

● Naciśnij przycisk **▶**, a następnie przycisk **▲ / ▼**, aby wybrać polecenie **Edycja programu**.

● Naciśnij przycisk **▶**, aby wyświetlić menu Programme edit (**Edycja programu**)

■ Usuwanie programu

1. Wybierz program, który chcesz usunąć, korzystając z przycisków **▲ / ▼ / ◀ / ▶**.
2. Naciśnij dwa razy przycisk **CZERWONY**.
Wybrany program zostanie usunięty, a kolejne programy zostaną przesunięte o jedną pozycję.

■ Kopiowanie programu

1. Wybierz program, który chcesz skopiować, korzystając z przycisków **▲ / ▼ / ◀ / ▶**.
2. Naciśnij przycisk **ZIELONY**.
Wszystkie kolejne programy zostaną odsunięte o jedną pozycję.

■ Przenoszenie programu

1. Wybierz program, który chcesz przenieść, korzystając z przycisków **▲ / ▼ / ◀ / ▶**.
2. Naciśnij przycisk **ŻÓŁTY**.
3. Przyciskiem **▲ / ▼ / ◀ / ▶** przenieś program pod żądany numer programu.
4. Naciśnij ponownie przycisk **ŻÓŁTY**, aby wyłączyć tę funkcję.

■ Pomijanie numeru programu

1. Wybierz numer programu, który chcesz pominąć, korzystając z przycisków **▲ / ▼ / ◀ / ▶**.
2. Naciśnij przycisk **NIEBIESKI**. Pomijany program jest oznaczony na niebiesko.
3. Naciśnij ponownie przycisk **NIEBIESKI**, aby zrezygnować z pomijania tego programu.
Kiedy numer programu jest pomijany, oznacza to, że nie można go wybrać przyciskiem **▲ / ▼** podczas normalnego oglądania telewizji. Aby wybrać pomijany program, wpisz bezpośrednio numer programu przyciskami **NUMERYCZNYMI** lub wybierz go w menu edycji programów lub tablicy programów.

● Naciśnij przycisk **EXIT**, aby powrócić do normalnego oglądania telewizji.

Strojenie auto
Strojenie ręczne
Edycja programu
Ulubione programy

Strojenie auto
Strojenie ręczne
Ulubione programy

0	C 02	15
1	C 03	16
2	C 05	17
3	C 06	8 5 1
4	C 07	9 5 10

Ulubiony program

Ta funkcja umożliwia bezpośredni wybór ulubionych programów.
Naciskaj kilkakrotnie przycisk **FAV** aby wybierać zapisane ulubione programy.



- Naciśnij przycisk **MENU**, a następnie przycisk **▲ / ▼**, aby wybrać menu **PROGRAM**.
- Naciśnij przycisk **▶**, a następnie przycisk **▲ / ▼**, aby wybrać polecenie **Ulubione programy**.
- Naciśnij przycisk **▶**.
- Naciśnij przycisk **▲ / ▼**, aby wybrać pozycję --- ----.
- Wybierz żądany program za pomocą przycisku **◀ / ▶** lub przycisków **NUMERYCZNYCH**. Numery mniejsze niż 10 należy wprowadzać z poprzedzającą cyfrą '0', na przykład '05' dla numeru 5.
- Aby zapisać inny program, powtarzaj kroki od 4 do 5. Można zapisać maksymalnie 8 programów.
- Naciśnij przycisk **EXIT**, aby powrócić do normalnego oglądania telewizji.

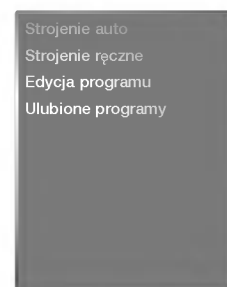

MENU EKRAKOWE TELEWIZORA

Ustawianie stacji telewizyjnych

Wywoływanie tablicy programów

Można sprawdzić programy zapisane w pamięci, wyświetlając tablicę programów.

■ Wyświetlanie tablicy programów

Naciśnij przycisk **LIST**, aby wyświetlić menu **Tablica programów**. Tablica programów pojawi się na ekranie. Jedna tablica zawiera dziesięć programów, jak pokazano poniżej.

● UWAGA

- Niektóre programy mogą być oznaczone na niebiesko. Przy automatycznym dostrajaniu lub w trybie edycji programów zostały one tak ustawione, że są pomijane.
- Numer kanału widoczny w tablicy programów oznacza, że stacji nie przydzielono nazwy.

■ Wybór programu z tablicy programów

Wybierz program, korzystając z przycisków **▲ / ▼ / ◀ / ▶**.

Naciśnij następnie przycisk **OK**.

Odbiornik przełączy się na wybrany numer programu.

■ Zmiana strony tablicy programów

Jest 10 stron tablicy programów, na których może znajdować się 100 programów.

Kolejne naciśnięcia przycisku **▲ / ▼ / ◀ / ▶** powodują zmiany strony.

Naciśnij przycisk **LIST**, aby powrócić do normalnego oglądania telewizji.

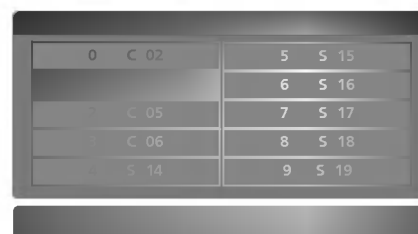

MENU EKRAKOWE TELEWIZORA |

Opcje menu Picture (Obraz) PSM (Pamięć stanu obrazu)

Dynamic (Dynamiczny)

Wybierz tę opcję, aby wyświetlić obraz o dużej ostrości.

Standard

Najbardziej uniwersalny i naturalny stan obrazu.

Mild (Łagodny)

Wybierz tę opcję, aby wyświetlić obraz o dużej łagodności.

User 1/2 (Użytkownik1/2)

Wybierz jedną z tych opcji, aby zastosować ustawienie zdefiniowane przez użytkownika.



● Naciśnij przycisk **MENU**, a następnie przycisk **▲ / ▼**, aby wybrać menu **OBRAZ**.

● Naciśnij przycisk **▶**, a następnie przycisk **▲ / ▼**, aby wybrać polecenie **PSM**.

● Naciśnij przycisk **▶**, a następnie za pomocą przycisku **▲ / ▼** zaznacz opcję **Intelligent Eye** (tylko 32/37/42/47LB2R*), **Dynamiczny**, **Standard**, **Łagodny**, **Użytkownik 1**, lub **Użytkownik2**.

● Naciśnij przycisk **EXIT**, aby powrócić do normalnego oglądania telewizji.

- Funkcja PSM optymalizuje parametry wyświetlanego obrazu. Ustawienia fabryczne w menu PSM należy wybierać odpowiednio do rodzaju oglądanego programu.
- Ręczna regulacja ustawień **Kontrast**, **Jasność**, **Kolor**, **Ostrość** i **Odcień** automatycznie powoduje przestawienie trybu PSM na **Użytkownik**.
- Opcje obrazu **Intelligent Eye** (tylko model 32/37/42/47LB2R*), **Dynamic**, **Standard**, **Mild** i **User** są zaprogramowane fabrycznie celem zapewnienia dobrej jakości obrazu i nie można ich zmieniać.
- Po włączeniu funkcji **Intelligent Eye** najlepsza jakość obrazu jest dobierana automatycznie zależnie od otoczenia. (tylko model 32/37/42/47LB2R*)

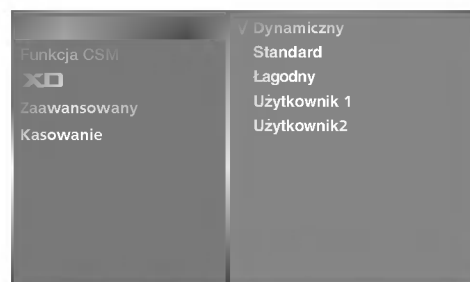

MENU EKRAKOWE TELEWIZORA

Opcje menu Picture (Obraz)

Regulacja obrazu (PSM - opcja Użytkownik)

Contrast (Kontrast)

Regulacja różnicy między poziomem jasności a ciemności obrazu.

Brightness (Jasność)

Zwiększanie lub zmniejszanie zawartości bieli w obrazie.

Colour (Kolor)

Regulacja intensywności wszystkich kolorów.

Sharpness (Ostrość)

Regulacja poziomu ostrości krawędzi między jasnymi a ciemnymi obszarami obrazu. Im niższy poziom, tym bardziej miękki obraz.

Tint (Odcień)

Regulacja balansu między czerwienią a zielenią.

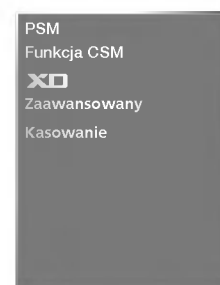

● Naciśnij przycisk **MENU**, a następnie przycisk **▲ / ▼**, aby wybrać menu **OBRAZ**.

● Naciśnij przycisk **▶**, a następnie przycisk **▲ / ▼**, aby wybrać polecenie **PSM**.

● Naciśnij przycisk **▶**, a następnie za pomocą przycisków **▲ / ▼** wybierz opcję **Użytkownik 1** lub **Użytkownik 2**,

● Naciśnij przycisk **▶**, a następnie za pomocą przycisków **▲ / ▼** wybierz odpowiednią opcję obrazu: **Contrast** (Kontrast), **Brightness** (Jasność), **Colour** (Kolor), **Sharpness** (Ostrość) lub **Tint** (Odcień).

● Do regulacji wybranego parametru służą przyciski **◀ / ▶**.

● Naciśnij przycisk **EXIT**, aby powrócić do normalnego oglądania telewizji.

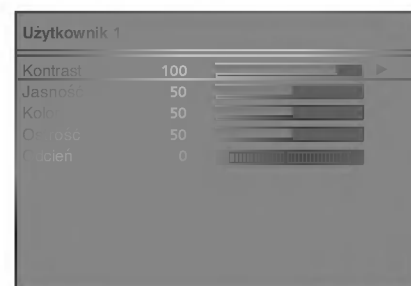

● UWAGA

W trybie RGB-PC, HDMI-PC nie można dowolnie regulować poziomu koloru, ostrości i odcienia.

CSM (Pamięć stanu kolorów)

Aby powrócić do początkowych wartości (ustawienia domyślne), należy wybrać **'Normal'**.

Wybierz jedną z trzech automatycznych regulacji kolorów. Wybierz ustawienie Warm (Ciepły), aby uzyskać ocieplenie barw, np. czerwieni, lub wybierz ustawienie Cool (Zimny), aby zmniejszyć intensywność kolorów poprzez zwiększenie poziomu barwy niebieskiej.



- Naciśnij przycisk **MENU**, a następnie przycisk **▲ / ▼**, aby wybrać menu **OBRAZ**.
- Naciśnij przycisk **▶**, a następnie przycisk **▲ / ▼**, aby wybrać polecenie **Funkcja CSM**.
- Naciśnij przycisk **▶**, a następnie za pomocą przycisku **▲ / ▼** zaznacz opcję **Ciepły**, **Normalny**, **Zimny** lub **Użytkownik**.
- Naciśnij przycisk **EXIT**, aby powrócić do normalnego oglądania telewizji.



MENU EKRAKOWE TELEWIZORA |

Opcje menu Picture (Obraz)

Ręczne sterowanie temperaturą kolorów (Funkcja CSM - opcja Użytkownik)

Ustawienie dowolnej preferowanej temperatury kolorów czerwonego, zielonego i niebieskiego.



- Naciśnij przycisk **MENU**, a następnie przycisk **▲ / ▼**, aby wybrać menu **OBRAZ**.
- Naciśnij przycisk **▶**, a następnie przycisk **▲ / ▼**, aby wybrać polecenie **Funkcja CSM**.
- Naciśnij przycisk **▶**, a następnie przycisk **▲ / ▼**, aby wybrać polecenie **Użytkownik**.
- Naciśnij przycisk **▶**, a następnie za pomocą przycisku **▲ / ▼** zaznacz opcję **Czerwony**, **Zielony** lub **Niebieski**.
- Wprowadź odpowiednie zmiany, naciskając przycisk **◀ / ▶**.
- Naciśnij przycisk **EXIT**, aby powrócić do normalnego oglądania telewizji.

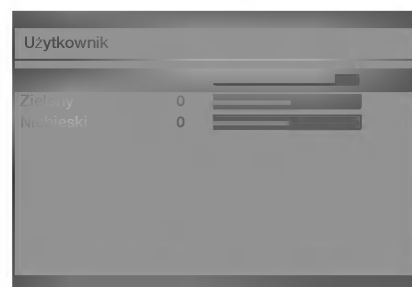

Funkcja XD

XD to unikatowa technologia ulepszania obrazu firmy LG Electronic, która służy do wyświetlania obrazu ze źródła prawdziwego sygnału wysokiej rozdzielczości (HD) za pomocą zaawansowanego algorytmu cyfrowego przetwarzania sygnałów.



- Naciśnij przycisk **MENU**, a następnie przycisk **▲ / ▼**, aby wybrać menu **OBRAZ**.
- Naciśnij przycisk **▶**, a następnie przycisk **▲ / ▼**, aby wybrać polecenie **Funkcja XD**.
- Naciśnij przycisk **▶**, a następnie za pomocą przycisków **▲ / ▼** wybierz opcję **Manual** (Ręczny).
- Naciśnij przycisk **▶**, a następnie przycisk **▲ / ▼**, aby wybrać polecenia **XD Contrast** (XD Kontrast), **XD Colour** (XD Kolor), **XD NR** lub **MPEG NR**.
- Wprowadź odpowiednie zmiany, naciskając przycisk **◀ / ▶**.
- Naciśnij przycisk **EXIT**, aby powrócić do normalnego oglądania telewizji.

- **XD Contrast** (Kontrast XD) : automatyczna optymalizacja kontrastu odpowiednio do jasności odbić światła
- **XD Colour** (Kolor XD): : automatyczna regulacja kolorów odbić światła w celu możliwie najwierniejszego odwzorowania naturalnych barw.
- **XD NR** : usuwanie zakłóceń bez naruszania oryginalnego obrazu
- **MPEG NR** : służy do zmniejszenia zakłóceń obrazu, które mogą pojawiać się na ekranie w czasie oglądania telewizji.

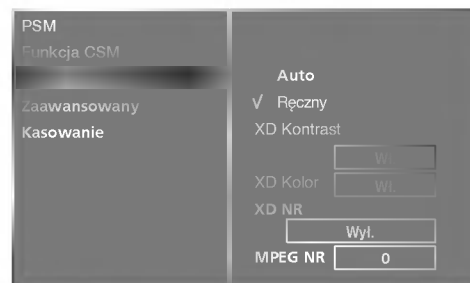

MENU EKRAKOWE TELEWIZORA

Opcje menu Picture (Obraz)

ZAAWANSOWANY

Ta funkcja optymalizuje obraz podczas wyświetlania filmu. Reguluje ona kontrast i jasność obrazu, modyfikując poziom czerni ekranu.

TruM- It pozwala uzyskać najwyższą jakość obrazu bez efektu rozmazania lub trzęsienia w przypadku wyświetlania plików graficznych „Quick image” lub filmów.

Funkcja Cinema (Kino) działa w następujących trybach: TV, AV1, AV2, S-Video2 (z wyjątkiem 32/37/42LB2R*), AV3, AV4 (z wyjątkiem 42PC3R*, 32/37/42LB2R*) lub Component 480i/576i.

Funkcja Black Level (Poziom czerni) działa w następujących trybach: AV(NTSC), HDMI[PC/DTV].



● Naciśnij przycisk **MENU**, a następnie przycisk **▲ / ▼**, aby wybrać menu **OBRAZ**.

● Naciśnij przycisk **▶**, a następnie przycisk **▲ / ▼**, aby wybrać polecenie **Zaawansowane**.

● Naciśnij przycisk **▶**, a następnie przycisk **▲ / ▼**, aby wybrać polecenie Kino (lub TruM) lub Poziom czerni.

● Naciśnij przycisk **◀ / ▶**, aby wybrać opcję **Wł.**, **Wył.**, **Niski** lub **Wysoki**.

- Auto (Automatyczny): Określa poziom czerni ekranu i automatycznie wybiera wartość High (Wysoki) lub Low (Niski).
- Low (Niski) : odbicia światła na ekranie stają się ciemniejsze
- High (Wysoki) : odbicia światła na ekranie stają się jaśniejsz

● Naciśnij przycisk **EXIT**, aby powrócić do normalnego oglądania telewizji.

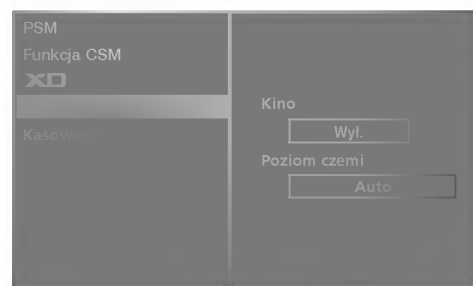
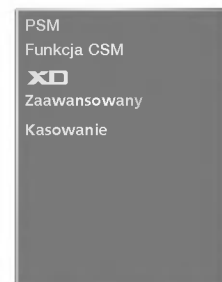

RESET(Wykonaj)

-
- Naciśnij przycisk **MENU**, a następnie przycisk ▲ / ▼, aby wybrać menu **OBRAZ**.
-
- Naciśnij przycisk ►, a następnie przycisk ▲ / ▼, aby wybrać polecenie **Wykonaj**.
-
- Naciśnij przycisk ► aby odpowiednio wyregulować obraz. Ustawienia będą zapisane pod nazwą stanu obrazu Użytkownik.
 - Przywrócenie domyślnych, fabrycznych ustawień opcj PSM, CSM (Funkcja CSM), XD i Advanced (Zaawansowane).
-

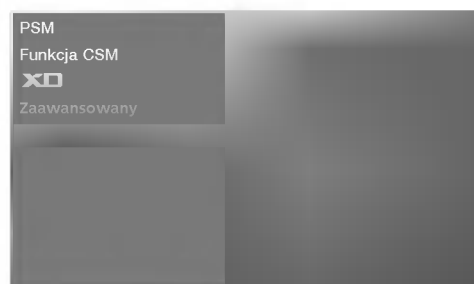
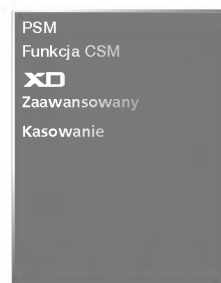

MENU EKRAKOWE TELEWIZORA

Opcje menu Sound (Dźwięk)

Funkcja SSM (Pamięć stanu dźwięku)

Można wybrać preferowane ustawienie dźwięku: Surround MAX, Flat (Stonowany), Music (Muzyka), Movie (Film) lub Sports (Sport). Barwę dźwięku można regulować także przy użyciu korektora graficznego.

Funkcja SSM pozwala uzyskać najwyższą jakość brzmienia bez przeprowadzania specjalnej regulacji, ponieważ odbiornik automatycznie dobiera opcje dźwięku odpowiednio do treści programu telewizyjnego.

Ręczna regulacja korektora graficznego dźwięku powoduje automatyczną zmianę trybu **SSM** na **Użytkownik**.

Opcje **Surround MAX**, **Flat (Stonowany)**, **Music (Muzyka)**, **Movie (Film)** oraz **Sports (Sport)** są fabrycznymi ustawieniami zapewniającymi dobrą jakość brzmienia i nie można ich modyfikować.



Surround MAX

Realistyczny dźwięk.

Flat (Stonowany):

Najbardziej zdyscyplinowane i naturalne brzmienie.

Music (Muzyka)

Zapewnia wierność brzmienia przy odtwarzaniu muzyki.

Movie (Film)

Wyrafinowane brzmienie.

Sports (Sport)

Ustawienie odpowiednie do oglądania transmisji sportowych.

User (Użytkownik)

Umożliwia zastosowanie ustawień zdefiniowanych przez użytkownika.

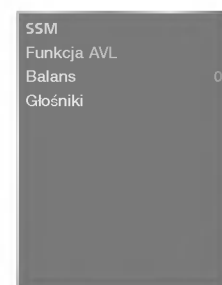

- Naciśnij przycisk **MENU**, a następnie przycisk **▲ / ▼**, aby wybrać menu **DŹWIĘK**.
- Naciśnij przycisk **▶**, a następnie przycisk **▲ / ▼**, aby wybrać polecenie **SSM**.
- Naciśnij przycisk **▶**, a następnie przycisk **▲ / ▼**, aby wybrać opcję **Surround MAX**, **Flat (Stonowany)**, **Music (Muzyka)**, **Movie (Film)**, **Sports (Sport)**, lub **User (Użytkownik)**.
- Naciśnij przycisk **EXIT**, aby powrócić do normalnego oglądania telewizji.

Regulacja częstotliwości dźwięku (SSM - opcja Użytkownik)

Regulacja dźwięku przy użyciu korektora graficznego.



- Naciśnij przycisk **MENU**, a następnie przycisk **▲ / ▼**, aby wybrać menu **DŹWIĘK**.

- Naciśnij przycisk **▶**, a następnie przycisk **▲ / ▼**, aby wybrać polecenie **SSM**.

- Naciśnij przycisk **▶**, a następnie przycisk **▲ / ▼**, aby wybrać polecenie **Użytkownik**.

- Naciśnij przycisk **▶**.

- Wybierz pasmo dźwięku za pomocą przycisków **▲ / ▼**. Odpowiednio ustaw poziom dźwięku za pomocą przycisków **◀ / ▶**.

- Naciśnij przycisk **EXIT**, aby powrócić do normalnego oglądania telewizji.



MENU EKRAKOWE TELEWIZORA

Opcje menu Sound (Dźwięk)

AVL (Automatyczny poziom głośności)

Funkcja **Funkcja AVL** utrzymuje jednakową głośność, nawet przy zmianie programów.



- Naciśnij przycisk **MENU**, a następnie przycisk **▲ / ▼**, aby wybrać menu **DŹWIĘK**.
- Naciśnij przycisk **▶**, a następnie przycisk **▲ / ▼**, aby wybrać polecenie **Funkcja AVL**.
- Naciśnij przycisk **▶**, a następnie przycisk **▲ / ▼**, aby wybrać opcję **Wł.** lub **Wył.**.
- Naciśnij przycisk **EXIT**, aby powrócić do normalnego oglądania telewizji.



Regulacja balansu

Można dowolnie wyregulować balans między kanałami.

- Naciśnij przycisk **MENU**, a następnie przycisk **▲ / ▼**, aby wybrać menu **DŹWIĘK**.
- Naciśnij przycisk **▶**, a następnie przycisk **▲ / ▼**, aby wybrać polecenie **Balans**.
- Naciśnij przycisk **▶** a następnie naciśnij przycisk **◀ / ▶** używać, aby dokonać odpowiednich regulacji.
- Naciśnij przycisk **EXIT**, aby powrócić do normalnego oglądania telewizji.

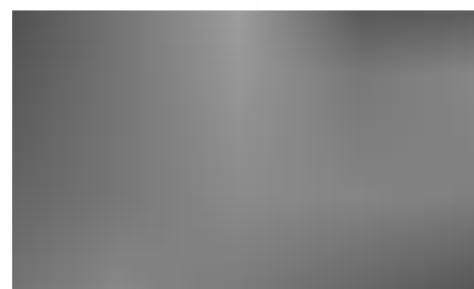

Speaker (Głośniki)

Stan wewnętrznego głośnika można ustawić.

W trybie AV1, AV2, S-Video2 (z wyjątkiem 32/37/42LB2R*), AV3, AV4 (z wyjątkiem 42PC3R*, 32/37/42LB2R*), COMPONENT, RGB i HDMI1/DVI dźwięk z głośnika telewizora może być odtwarzany nawet wtedy, gdy nie ma sygnału wideo.

Jeśli chcesz korzystać z zewnętrznego systemu stereofonicznego hi-fi, wyłącz wewnętrzne głośniki telewizora.



- Naciśnij przycisk **MENU**, a następnie przycisk **▲ / ▼**, aby wybrać menu **DŹWIĘK**.
- Naciśnij przycisk **▶**, a następnie przycisk **▲ / ▼**, aby wybrać polecenie **Głośnik**.
- Naciśnij przycisk **▶**, a następnie przycisk **▲ / ▼**, aby wybrać opcję **Wł.** lub **Wył.**.
- Naciśnij przycisk **EXIT**, aby powrócić do normalnego oglądania telewizji.

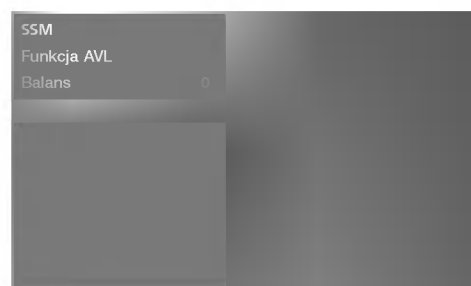

MENU EKRAKOWE TELEWIZORA

Opcje menu Sound (Dźwięk)

Odbiór stereo/dual

Po wybraniu programu informacje o dźwięku stacji pojawiają się wówczas, gdy znika numer programu i nazwa stacji.

- W trybie **DUAL I** w głośnikach słyszalny jest podstawowy język audycji.
- W trybie **DUAL II** w głośnikach słyszalny jest drugi język audycji.
- W trybie **DUAL I+II** w poszczególnych głośnikach słyszalne są różne języki.

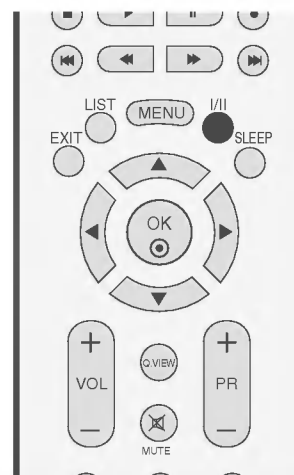

Sygnal	Napis na ekranie
Mono	MONO
Stereo	STEREO
Dual	DUAL I

■ Wybór dźwięku monofonicznego

W trybie odbioru stereofonicznego, gdy sygnał stereo jest słaby, można przełączyć telewizor w tryb mono, naciskając dwukrotnie przycisk I/II. Przy odbiorze monofonicznym poprawia się głębia dźwięku. Aby powrócić do dźwięku stereo, należy ponownie dwukrotnie nacisnąć przycisk I/II.

■ Wybór języka w wypadku audycji dwujęzycznych

Jeśli program jest odbierany w dwóch językach (program dwujęzyczny), można przełączyć się w tryb **DUAL I**, **DUAL II** oraz **DUAL I+II**, naciskając kilkakrotnie przycisk I/II.

Odbiór w trybie NICAM

Jeśli odbiornik jest wyposażony w funkcję NICAM, można odbierać wysokiej jakości dźwięk cyfrowy NICAM (Near Instantaneous Companding Dźwięk Multiplex).

Wyjście dźwięku można wybrać zgodnie z rodzajem odbieranej audycji w następujący sposób, naciskając kilkakrotnie przycisk I/II.

-
- 1 Jeżeli odbierany jest dźwięk NICAM mono, można wybrać ustawienie **NICAM MONO** lub **FM MONO**.
 - 2 Jeżeli odbierany jest dźwięk NICAM stereo, można wybrać ustawienie **NICAM STEREO** lub **FM MONO**. Jeżeli sygnał stereofoniczny jest słaby, należy przełączyć na ustawienie **FM mono**.
 - 3 Jeżeli odbierany jest dźwięk NICAM dual, można wybrać ustawienie **NICAM DUAL I**, **NICAM DUAL II**, **NICAM DUAL I+II** lub **MONO**. Gdy wybrane jest ustawienie **FM mono**, na ekranie ukazuje się napis **MONO**.
-

Głośnik Wybór wyjścia dźwięku

W trybie AV1, AV2, S-Video2 (z wyjątkiem 32/37/42LB2R*), AV3, AV4 (z wyjątkiem 42PC3R*, 32/37/42LB2R*), Component, RGB, HDMI1/DVI lub HDMI 2 można wybrać wyjście dźwięku dla lewego i prawego głośnika. Aby wybrać wyjście dźwięku, naciskaj cyklicznie przycisk I/II.

L+R : Sygnał audio z wejścia audio L jest wysyłany do lewego głośnika, a sygnał audio z wejścia audio R jest wysyłany do prawego głośnika.

L+L : Sygnał audio z wejścia audio L jest wysyłany do lewego i prawego głośnika.

R+R : Sygnał audio z wejścia audio R jest wysyłany do lewego i prawego głośnika.

MENU EKRAKOWE TELEWIZORA

Opcje menu Time (Czas)

Ustawianie zegara

Przed użyciem włącznika/wyłącznika czasowego należy poprawnie ustawić czas.

Jeśli dotychczasowe ustawienie zegara zostanie wymazane przez awarię zasilania lub odłączenie telewizora od prądu, ustaw zegar ponownie.



● Naciśnij przycisk **MENU**, a następnie przycisk ▲ / ▼, aby wybrać menu **CZAS**.

● Naciśnij przycisk ►, a następnie przycisk ▲ / ▼, aby wybrać polecenie **Zegar**.

● Naciśnij przycisk ►, a następnie przycisk ▲ / ▼, aby ustawić godzinę.

● Naciśnij przycisk ►, a następnie przycisk ▲ / ▼, aby ustawić minuty.

● Naciśnij przycisk **EXIT**, aby powrócić do normalnego oglądania telewizji.



Godzina włączenia/wyłączenia

Wyłącznik czasowy o ustawionej porze automatycznie wyłącza odbiornik do trybu czuwania.

Dwie godziny po włączeniu odbiornika funkcją wyłącznika czasowego zostanie on automatycznie przełączony w tryb czuwania, o ile nie zostanie naciśnięty żaden przycisk.

Po ustawieniu godziny włączenia lub wyłączenia funkcje te działają codziennie o ustawionej godzinie.

Funkcja wyłącznika czasowego anuluje funkcję włącznika, jeśli obie zostały ustawione na tą samą godzinę.

Odbiornik musi być w trybie czuwania, aby funkcja włącznika czasowego mogła działać.



- Naciśnij przycisk **MENU**, a następnie przycisk **▲ / ▼**, aby wybrać menu **CZAS**.

- Naciśnij przycisk **▶**, a następnie przycisk **▲ / ▼**, aby wybrać polecenie **Czas Wyl.** lub **Czas Wł.**

- Naciśnij przycisk **▶**, a następnie przycisk **▲ / ▼**, aby wybrać ustawienie **Wł.**
 - Aby anulować funkcję **Wł/Czas Wyl.**, ustawienie **Wyl.**

- Naciśnij przycisk **▶**, a następnie przycisk **▲ / ▼**, aby ustawić godzinę.

- Naciśnij przycisk **▶**, a następnie przycisk **▲ / ▼** aby ustawić minuty.

- **Tylko funkcja Czas Wł.**
 - PR (Program): naciśnij przycisk **▶**, a następnie wybierz program za pomocą przycisków **▲ / ▼**.
 - Vol. (Głośność): naciśnij przycisk **▶** a następnie za pomocą przycisków **▲ / ▼** dobierz poziom głośności, jaki ma zostać ustawiony po włączeniu odbiornika .

- Naciśnij przycisk **EXIT**, aby powrócić do normalnego oglądania telewizji.

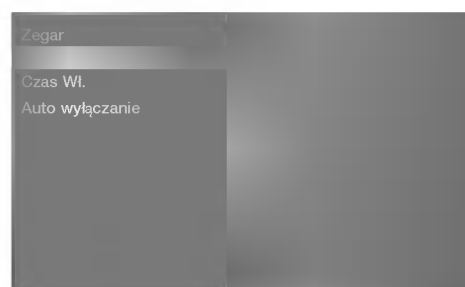
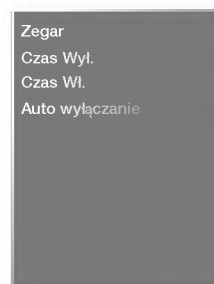

MENU EKRAKOWE TELEWIZORA

Opcje menu Time (Czas)

Auto wyłączenie

Jeśli telewizor jest włączony i nie ma żadnego sygnału wejściowego, zostanie wyłączony automatycznie po 10 minutach.



- Naciśnij przycisk **MENU**, a następnie przycisk **▲ / ▼**, aby wybrać menu **CZAS**.
- Naciśnij przycisk **▶**, a następnie przycisk **▲ / ▼**, aby wybrać polecenie **Auto wyłączenie**.
- Naciśnij przycisk **▶** a następnie przycisk **▲ / ▼**, aby wybrać ustawienie **Wł.** lub **Wył.**.
- Naciśnij przycisk **EXIT**, aby powrócić do normalnego oglądania telewizji.

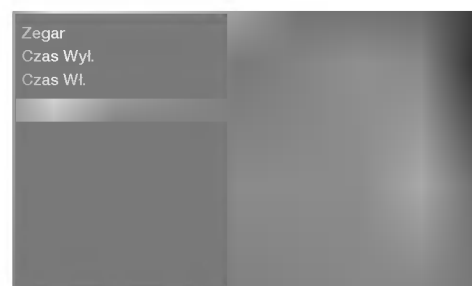

Programator zasypiania

Nie trzeba pamiętać o konieczności wyłączenia odbiornika przed snem. Programator zasypiania automatycznie przełącza odbiornik w tryb czuwania po upływie określonego czasu.

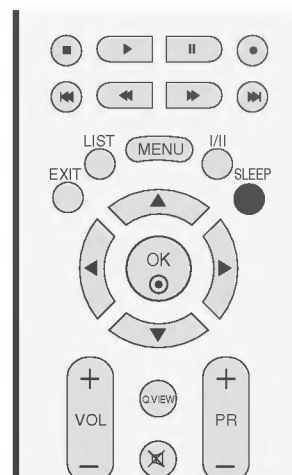

● Naciskaj przycisk **SLEEP** (Automatyczne wyłączenie), aby wybrać liczbę minut. Najpierw na ekranie wyświetlana jest opcja '⌚^z - - - Min', a po niej wyświetlane są następujące opcje zegara: 10, 20, 30, 60, 90, 120, 180 i 240 minut.

- Jeśli na ekranie jest wyświetlona odpowiednia liczba minut, programator zaczyna odliczać od wybranej liczby minut.
- Aby wyświetlić czas pozostały do wyłączenia, naciśnij jeden raz przycisk **SLEEP**.
- Aby anulować zegar automatycznego wyłączenia, naciskaj przycisk **SLEEP** (Automatyczne wyłączenie), aż zostanie wyświetlona opcja '⌚^z - - - Min'.
- Po wyłączeniu odbiornika ustawiony przez użytkownika czas wyłączenia zostaje anulowany.

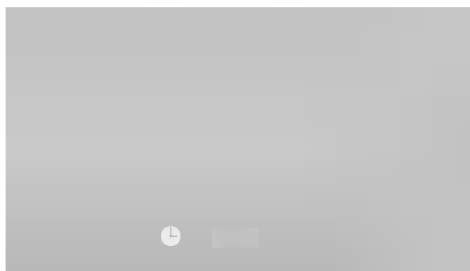

MENU EKRAKOWE TELEWIZORA

Menu Specjalne

Child Lock (Blokada)

Telewizor można tak ustawić, aby do jego obsługi konieczny był pilot zdalnego sterowania. Ta funkcja uniemożliwia oglądanie dzieciom programu bez zezwolenia.

Zestaw został zaprogramowany w taki sposób, aby pamiętać ostatnio ustawioną opcję, nawet jeżeli zostanie wyłączony.



- Naciśnij przycisk **MENU**, a następnie przycisk **▲ / ▼**, aby wybrać menu **SPECJAL..**
- Naciśnij przycisk **▶**, a następnie przycisk **▲ / ▼**, aby wybrać polecenie **Blokada**.
- Naciśnij przycisk **▶** a następnie przycisk **▲ / ▼**, aby wybrać ustawienie **Wł.** lub **Wył.**
- Naciśnij przycisk **EXIT**, aby powrócić do normalnego oglądania telewizji.

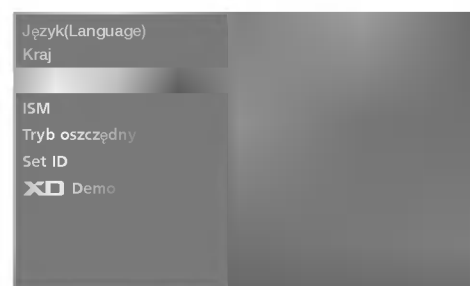
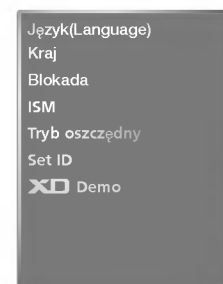

● UWAGA

- Przy włączonym zabezpieczeniu przed dziećmi (ustawione na 'On'), jeśli monitor zostanie wyłączony przy użyciu pilota zdalnego sterowania, należy nacisnąć przycisk **INPUT**, **PR ▲ / ▼** na monitorze lub **POWER**, **INPUT**, **MULTIMEDIA**, **PR + / -** na pilocie zdalnego sterowania.
- Przy włączonym zabezpieczeniu przed dziećmi (ustawione na 'On'), jeśli zostanie naciśnięty jakiegokolwiek przycisk na panelu przednim, na ekranie ukazuje się napis '▲ **Child lock on**'.

Metoda ISM (Minimalizacja obrazów pozostających)(opcja)

Jeśli obraz nieruchomy z komputera PC lub konsoli do gier wideo jest wyświetlany na ekranie przez dłuższy czas, może to spowodować pojawienie się obrazów widmowych, które pozostaną na ekranie nawet po zmianie obrazu. Należy unikać wyświetlania na ekranie odbiornika obrazu niezmiennego się przez dłuższy czas.

Ta funkcja jest niedostępna w modelach LCD TV.



White wash (Wybielanie)

Usunięcie z ekranu trwałych obrazów.

Uwaga: czasami całkowite usunięcie trwałych obrazów za pomocą funkcji White Wash (Wybielanie) może okazać się niemożliwe.

Orbiter

Pomaga zapobiegać występowaniu obrazów widmowych. Jednak najlepiej jest nie dopuszczać do pozostawiania stałych obrazów na ekranie. Aby uniknąć wyświetlania stałego obrazu na ekranie, jego zawartość będzie przesuwana co 2 minuty.

Inversion (Inwersja)

Ta funkcja powoduje inwersję koloru panelu na ekranie.

Inwersja koloru panelu następuje automatycznie co 30 minut.

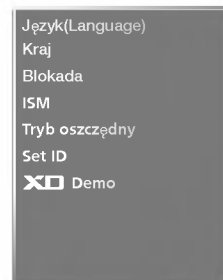

● Naciśnij przycisk **MENU**, a następnie przycisk **▲ / ▼**, aby wybrać menu **SPECJAL..**

● Naciśnij przycisk **▶**, a następnie przycisk **▲ / ▼**, aby wybrać polecenie **SM Method (Metoda ISM)**.

● Naciśnij przycisk **▶**, a następnie przycisk **▲ / ▼**, aby wybrać polecenie Normal (Normalny), White wash (Wybielanie), Orbiter lub Inversion (Inwersja). Jeśli włączenie tej funkcji jest zbędne, wybierz opcję Normal (Normalny).

● Naciśnij przycisk **EXIT**, aby powrócić do normalnego oglądania telewizji.



MENU EKRAKOWE TELEWIZORA

Menu Specjalne

Tryb oszczędny (opcja)

Funkcja ta służy do redukcji zużycia energii przez monitor.

Jest ona niedostępna w modelach LCD TV.



● Naciśnij przycisk **MENU**, a następnie przycisk **▲ / ▼**, aby wybrać menu **SPECJAL..**

● Naciśnij przycisk **▶**, a następnie przycisk **▲ / ▼**, aby wybrać polecenie **Tryb oszczędny**.

● Naciśnij przycisk **▶** a następnie przycisk **▲ / ▼**, aby wybrać ustawienie **Wł.** lub **Wył.**

● Naciśnij przycisk **EXIT**, aby powrócić do normalnego oglądania telewizji.

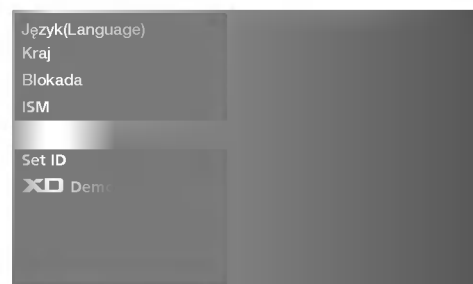
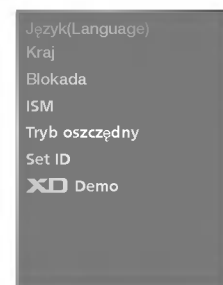

XD DEMO

Opcja ta pozwala zobaczyć różnicę między obrazem z funkcją XD demo i bez niej.

Funkcja ta nie jest dostępna w trybie RGB[PC], HDMI[PC].

● Naciśnij przycisk **MENU**, a następnie przycisk **▲ / ▼**, aby wybrać menu **SPECJAL..**

● Naciśnij przycisk **▶**, a następnie przycisk **▲ / ▼**, aby wybrać polecenie **XD Demo**.

● Naciśnij przycisk **▶**, aby uruchomić **XD Demo**.

● Aby zakończyć **XD Demo**, naciśnij przycisk **MENU**.

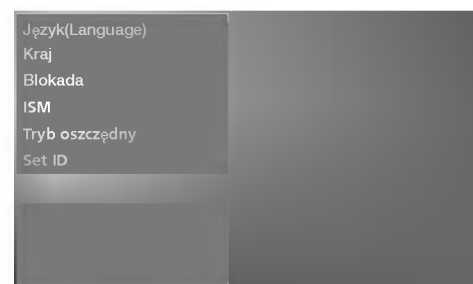

● **XD Demo**



MENU EKRAKOWE TELEWIZORA |

Menu Ekran

Automatyczna konfiguracja (tylko tryb RGB [PC])

Ta funkcja umożliwia automatyczną regulację położenia obrazu i minimalizuje drgania obrazu.

Jeśli obraz w dalszym ciągu nie jest poprawny, monitor pracuje prawidłowo ale wymaga dalszych regulacji.

Funkcje **Auto config.** w trybie HDMI nie wymagają uruchamiania.

Auto config. (Automatyczna konfiguracja)

Ta funkcja służy do automatycznego regulowania położenia ekranu oraz ustawień zegara i fazy. Wyświetlany obraz utraci stabilność na kilka sekund podczas trwania automatycznej konfiguracji.

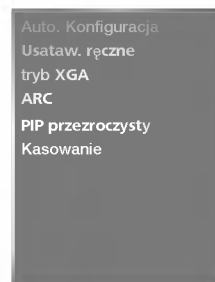
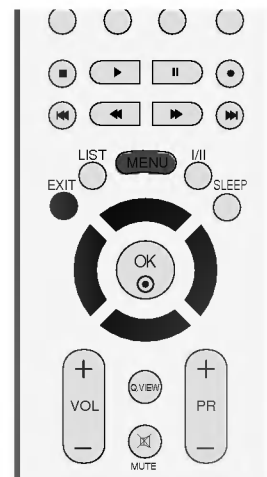

● Naciśnij przycisk **MENU**, a następnie przycisk **▲ / ▼**, aby wybrać menu **EKRAN**.

● Naciśnij przycisk **▶**, a następnie przycisk **▲ / ▼**, aby wybrać polecenie **Auto. Konfiguracja**.

● Naciśnij przycisk **▶** aby uruchomić funkcję **Auto. Konfiguracja**.

- Po zakończeniu konfigurowania **Auto config.** na ekranie ukaże się **Ok**.
- Jeśli pozycja obrazu na ekranie nie jest właściwa, należy ponownie spróbować regulacji automatycznej.
Jeśli po wykonaniu regulacji automatycznej obraz wymaga dalszych regulacji w RGB1(PC), należy wyregulować **Manual Config.**

● Naciśnij przycisk **EXIT**, aby powrócić do normalnego oglądania telewizji.



MENU EKRAKOWE TELEWIZORA

Menu Ekran

Ręczna konfiguracja

Jeśli po przeprowadzeniu automatycznej regulacji obraz nie jest wyraźny (w szczególności jeśli wyświetlane litery drżą), należy ręcznie wyregulować fazę obrazu.

Aby poprawić rozmiar ekranu, dostosuj ustawienie **Zegar**.

Funkcja ta działa w następującym trybie : RGB[PC].

W trybie RGB[DTV], COMPONENT (480p/576p/720p/1080i/1080p(47LB2R*Tylko)), HDMI1/DVI, HDMI2 (480p/576p/720p/1080i/1080p (47LB2R*Tylko)) funkcje regulacji fazy i zegara nie są dostępne.

Zegar Ta funkcja służy do minimalizacji pionowych pasków lub pasm widocznych na tle ekranu. Zmienia też poziomy wymiar ekranu.

Faza Ta funkcja umożliwia usunięcie poziomych szumów oraz oczyszczenie lub wyostrenie obrazu znaków.

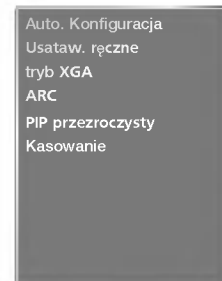

● Naciśnij przycisk **MENU**, a następnie przycisk **▲ / ▼**, aby wybrać menu **EKRAN**.

● Naciśnij przycisk **▶**, a następnie przycisk **▲ / ▼**, aby wybrać polecenie **Usataw. ręczne**.

● Naciśnij przycisk **▶**, a następnie za pomocą przycisku **▲ / ▼** zaznacz opcję **Faza**, **Zegar**, **H-Pozycja** lub **V-Pozycja**.

● Naciśnij przycisk **◀ / ▶**, aby odpowiednio wyregulować obraz. Ustawienia będą zapisane pod nazwą stanu obrazu **Użytkownik**.

● Naciśnij przycisk **EXIT**, aby powrócić do normalnego oglądania telewizji.

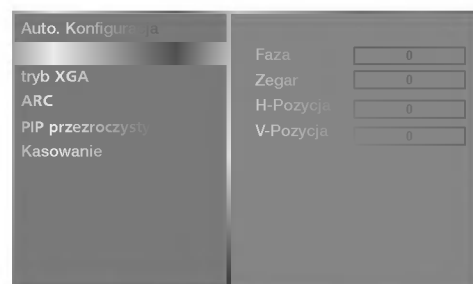

Wybór formatu obrazu

Można oglądać programy w różnych formatach obrazu : **Specjalny**, **Pełny** (opcja), **Oryginalny**, **4:3**, **16:9** (szerokoe ekranowy), **14:9** i **Zoom2** lub **Zoom1**.

Jeśli na telewizorze jest wyświetlany przez dłuższy czas nieruchomy obraz, może on zostać utrwalony na ekranie i być stale widoczny.

W trybie pełnym mogą wystąpić niedogodności. W takim przypadku zmień tryb na inny.

Za pomocą przycisków ▲ / ▼ można wyregulować proporcje powiększania.

Ta funkcja działa na poniższym sygnale.



● Naciśnij przycisk **MENU**, a następnie przycisk ▲ / ▼, aby wybrać menu **EKRAN**.

● Nacisnąć przycisk ► a następnie nacisnąć przycisk ▲ / ▼ wybrać **ARC**.

● Nacisnąć przycisk ► a następnie nacisnąć przycisk ▲ / ▼ wybrać **Specjalny**, **Pełny** (opcja), **Oryginalny**, **4:3**, **16:9**, **14:9** lub **Zoom1** lub **Zoom2**.

- **Specjalny**

W przypadku gdy pojawi się sygnał z formatem (szeroki ekran), funkcja ta ustawi prawidłowe poziome proporcje obrazu

- **Pełny(opcja)**

W przypadku gdy pojawi się sygnał z formatem (szeroki ekran), funkcja ta ustawi prawidłowe poziome lub pionowe proporcje obrazu.

- **Oryginalny**

Gdy odbiornik telewizyjny otrzyma ze złącza wideo sygnał obrazu szerokoe ekranowego, automatycznie przełączy się na format odbieranego obrazu.

- **4:3**

Ta opcja umożliwi oglądanie obrazu przy oryginalnym współczynniku proporcji ekranu 4:3 z szarymi paskami wyświetlanymi z lewej i prawej strony.

- **16:9** (szerokoe ekranowy)

Można oglądać obraz jak na ekranie kinowym (format obrazu 16:9) oraz programy telewizyjne w formacie 16:9. Obraz formatu 16:9 jest oglądany w powyższy sposób, a obraz formatu 4:3 zostaje powiększony na prawo i lewo tak, aby ekran 16:9 był widoczny w pełni.

- **14:9**

Obraz formatu 14:9 jest oglądany w powyższy sposób, a obraz formatu 4:3 zostaje powiększony w górę / w dół i na prawo / lewo tak, aby ekran 14:9 był widoczny w pełni.

Auto. Konfiguracja
Usatw. ręczne
tryb XGA
ARC
PIP przezroczysty
Kasowanie

Auto. Konfiguracja
Usatw. ręczne
tryb XGA
PIP przezroczysty
Kasowanie
✓ Specjalny
Pełny
Oryginalny
4:3
16:9
14:9
Zoom1
Zoom2

Wybór formatu obrazu

- **Zoom1**

Ta opcja pozwala oglądać obraz bez modyfikacji, który wypełnia cały ekran. Jednak górna i dolna część obrazu będą przycięte.

- **Zoom2**

Po wybraniu opcji Zoom 2 obraz zostanie zmodyfikowany - zarówno rozciągnięty w poziomie, jak i przycięty w pionie. Jest to kompromis między modyfikowaniem obrazu a wykorzystaniem powierzchni ekranu.



Naciśnij przycisk **EXIT**, aby powrócić do normalnego oglądania telewizji.

- **Funkcja przewijania(opcja)**

Naciśnij przycisk **ARC** (Regulowanie proporcji obrazu), a następnie użyj przycisku ▲ / ▼, aby przejść do innego ekranu.

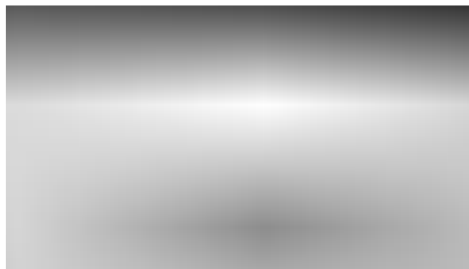

● UWAGA

- ▶ W trybie RGB[PC], HDMI[PC] można wybrać tylko 4:3 i 16:9 (szeroki ekran).
- ▶ W trybie RGB[DTV], HDMI1/DVI[DTV], HDMI2[DTV] Component można wybrać tylko 4:3, 16:9 (szeroki ekran) i Zoom1, Zoom2.

Wybieranie trybu Wide VGA/XGA/UXGA

Aby wyświetlany obraz był normalny, należy dopasować rozdzielczość trybu RGB do trybu VGA/XGA/UXGA.

Ta funkcja działa w następujących trybach: tryb RGB [PC].



1. Naciśnij przycisk **MENU**, a następnie przycisk **▲ / ▼**, aby wybrać menu **EKRAN**.
2. Naciśnij przycisk **▶**, a następnie za pomocą przycisków **▲ / ▼** wybierz opcję VGA Mode (Tryb VGA) lub XGA Mode (Tryb XGA) lub UXGA Mode (Tryb UXGA).
3. Naciśnij przycisk **▶**, a następnie za pomocą przycisków **▲ / ▼** wybierz odpowiednią rozdzielczość VGA/XGA/UXGA.
4. Naciśnij przycisk **EXIT**, aby powrócić do normalnego oglądania telewizji.

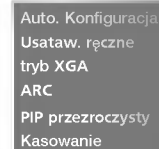

Auto. Konfiguracja
Usataw. ręczne
tryb XGA
ARC
PIP przezroczysty
Kasowanie

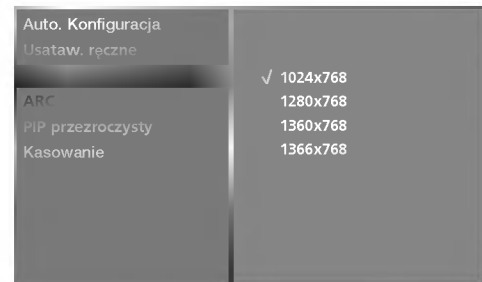

Inicjowanie

(przywrócenie oryginalnych ustawień fabrycznych)

Ta funkcja działa w bieżącym trybie.
Powoduje inicjowanie wyregulowanych wartości.

1. Naciśnij przycisk **MENU**, a następnie przycisk **▲ / ▼**, aby wybrać menu **EKRAN**.
2. Naciśnij przycisk **▶**, a następnie przycisk **▲ / ▼**, aby wybrać polecenie **Kasowanie**.
3. Naciśnij przycisk **▶**.
 - Można zainicjować ustawienia Auto config., Position (Położenie) PIP size (Rozmiar PIP) i PIP position (Położenie PIP), PIP Transparency. (Rozmiar i położenie PIP są dostępne wyłącznie w trybie PIP)

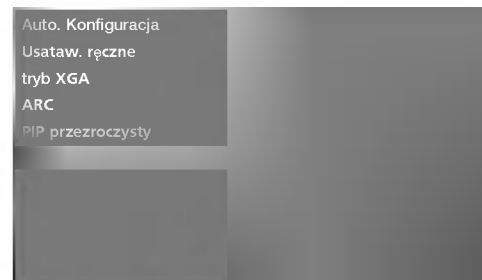

Programowanie pilota zdalnego sterowania

Ten pilot zdalnego sterowania jest pilotem uniwersalnym. Można go zaprogramować tak, aby umożliwiał sterowanie większością urządzeń innych producentów, którymi można sterować za pomocą pilota. Należy zauważyć, że za pomocą tego pilota może nie być możliwe sterowanie pewnymi modelami innych urządzeń.

Programowanie kodu pilota zdalnego sterowania

- 1** Sprawdź pilota zdalnego sterowania.
Aby sprawdzić, czy pilot zdalnego sterowania umożliwia sterowanie urządzeniem bez konieczności programowania, włącz urządzenie, np. magnetowid, i naciśnij odpowiedni przycisk trybu (np. **DVD** lub **VCR**) na pilocie zdalnego sterowania, wskazując nim urządzenie. Przetestuj przyciski **POWER** (Zasilanie) i **PR + / -**, aby sprawdzić, czy urządzenie reaguje prawidłowo. Jeśli urządzenie nie reaguje prawidłowo, należy zaprogramować pilota, tak aby umożliwiał sterowanie urządzeniem.
- 2** Włącz urządzenie, dla którego ma być programowany pilot, a następnie naciśnij odpowiedni przycisk trybu (np. **DVD** lub **VCR**) na pilocie zdalnego sterowania. Przycisk pilota zdalnego sterowania żądanego użytkownika zacznie się świecić.
- 3** Naciśnij jednocześnie przyciski **MENU** i **MUTE**. Pilot zdalnego sterowania będzie gotowy do zaprogramowania kodu.
- 4** Wprowadź numer kodu, używając przycisków na pilocie zdalnego sterowania.
Numery kodów programowania dla odpowiednich urządzeń znajdują się w dalszej części tego dokumentu. Jeśli kod będzie prawidłowy, urządzenie wyłączy się.
- 5** Naciśnij przycisk **MENU**, aby zapisać kod.
- 6** Przetestuj funkcje pilota zdalnego sterowania, aby sprawdzić, czy urządzenie reaguje prawidłowo. Jeśli nie, powtórz czynności od kroku 2.

Kody programowania

Magnetowidy

AIWA	034					MAGNAVOX	031	033	034	041	SAMSUNG	032	040	102	104
AKAI	016	043	046	124			067	068				105	107	109	112
	125	146				MARANTZ	012	031	033	067		113	115	120	122
AMPRO	072						069					125			
ANAM	031	033	103			MARTA	101				SANSUI	022	043	048	135
AUDIO DYNAMICS	012	023	039	043		MATSUI	027	030			SANYO	003	007	010	014
BROKSONIC	035	037	129			MEI	031	033				102	134		
CANON	028	031	033			MEMOREX	003	010	014	031	SCOTT	017	037	112	129
CAPEHART	108						033	034	053	072		131			
CRAIG	003	040	135				101	102	134	139	SEARS	003	008	009	010
CURTIS MATHES	031	033	041			MGA	045	046	059			013	014	017	020
DAEWOO	005	007	010	064		MINOLTA	013	020				031	042	073	081
	065	108	110	111		MITSUBISHI	013	020	045	046		101			
	112	116	117	119			049	051	059	061	SHARP	031	054	149	
DAYTRON	108						151				SHINTOM	024			
DBX	012	023	039	043		MTC	034	040			SONY	003	009	031	052
DYNATECH	034	053				MULTITECH	024	034				056	057	058	076
ELECTROHOME	059					NEC	012	023	039	043		077	078	149	
EMERSON	006	017	025	027			048				SOUNDESIGN	034			
	029	031	034	035		NORDMENDE	043				STS	013			
	036	037	046	101		OPTONICA	053	054			SYLVANIA	031	033	034	059
	129	131	138	153		PANASONIC	066	070	074	083		067			
FISHER	003	008	009	010			133	140	145		SYMPHONIC	034			
FUNAI	034										TANDY	010	034		
GE	031	033	063	072		PENTAX	013	020	031	033	TATUNG	039	043		
	107	109	144	147			063				TEAC	034	039	043	
GO VIDEO	132	136				PHILCO	031	034	067		TECHNICS	031	033	070	
HARMAN KARDON		012	045			PHILIPS	031	033	034	054	TEKNIKA	019	031	033	034
HITACHI	004	018	026	034			067	071	101			101			
	043	063	137	150		PILOT	101				THOMAS	034			
INSTANTREPLAY	031	033				PIONEER	013	021	048		TMK	006			
JCL	031	033				PORTLAND	108				TOSHIBA	008	013	042	047
JCPENNY	012	013	015	033		PULSAR	072					059	082	112	131
	040	066	101			QUARTZ	011	014			TOTEVISION	040	101		
JENSEN	043					QUASAR	033	066	075	145	UNITECH	040			
JVC	012	031	033	043		RCA	013	020	033	034	VECTOR RESEARCH	012			
	048	050	055	060			040	041	062	063	VICTOR	048			
	130	150	152				107	109	140	144	VIDEO CONCEPTS	012	034	046	
KENWOOD	014	034	039	043			145	147			VIDEOSONIC	040			
	047	048				REALISTIC	003	008	010	014	WARDS	003	013	017	024
LG (GOLDSTAR)	001	012	013	020			031	033	034	040		031	033	034	040
	101	106	114	123			053	054	101			053	054	131	
LLOYD	034					RICO	058				YAMAHA	012	034	039	043
LXI	003	009	013	014		RUNCO	148				ZENITH	034	048	056	
	017	034	101	106		SALORA	014					058	072	080	101
MAGIN	040														

DODATEK

Kody programowania

Odtwarzacze DVD

APEX DIGITAL	022	022	022	MITSUBISHI	002	002	002	RCA	005	006
DENON	020	014	014	NAD	023	023	023	SAMSUNG	011	015
GE	005	006	006	ONKYO	008	017	017	SONY	007	007
HARMAN KARDON	027	027	027	PANASONIC	003	009	009	THOMPSON	005	006
JVC	012	012	012	PHILIPS	013	013	013	TOSHIBA	019	008
LG	001	010	016	025	PIONEER	004	026	YAMAHA	009	018
MAGNAVOX	013	013	013	PROCEED	021	021	021	ZENITH	010	016
MARANTZ	024	024	024	PROSCAN	005	006	006		025	025

Rozwiązywanie problemów

Nie działa pilot zdalnego sterowania	<ul style="list-style-type: none">■ Sprawdzić, czy między produktem a pilotem zdalnego sterowania nie znajduje się jakiś obiekt.■ Czy baterie są prawidłowo włożone do pilota (+ do +, - do -)?■ Czy wybrano prawidłowy tryb pracy pilota zdalnego sterowania: TV, VCR itp.?■ Włożyć nowe baterie.
Nagle wyłączyło się zasilanie	<ul style="list-style-type: none">■ Czy włączono programator zasypiania?■ Sprawdzić ustawienia włączania/wyłączania. Przerwa w zasilaniu.■ Nie ma żadnego sygnału stacji, gdy włączona jest funkcja Auto off (Automatyczne wyłączenie).

Brak obrazu i dźwięku	<ul style="list-style-type: none">■ Sprawdzić, czy produkt jest włączony.■ Sprawdzić inny kanał. Problem może wynikać z braku sygnału.■ Czy przewód zasilający jest podłączony do gniazdka ściennego?■ Sprawdzić kierunek/lokalizację anteny.■ Sprawdzić gniazdko ścienne, podłączając do niego przewód zasilający innego urządzenia.
Po włączeniu urządzenia obraz pojawia się wolno	<ul style="list-style-type: none">■ To normalne — podczas rozruchu obraz jest wyłączony. Jeśli obraz nie pojawi się po pięciu minutach, należy się skontaktować z serwisem.
Brak koloru albo kolor lub obraz są niskiej jakości	<ul style="list-style-type: none">■ Dostosować opcję Color (Kolor) w menu.■ Zachować odpowiednią odległość między produktem a magnetowidem.■ Sprawdzić inny kanał. Problem może wynikać z braku sygnału.■ Czy przewody wideo są właściwie zainstalowane?■ Włączyć jakąkolwiek funkcję, aby przywrócić jasność obrazu.
Poziome/pionowe pasy lub drgający obraz	<ul style="list-style-type: none">■ Sprawdzić, czy nie występują lokalne interferencje, takie jak zakłócenia powodowane przez elektryczne urządzenia lub narzędzia.
Zły odbiór niektórych kanałów	<ul style="list-style-type: none">■ Problemy stacji lub z sygnałem telewizyjnym. Przełączyć na inną stację.■ Słaby sygnał stacji; zmienić orientację anteny, aby odbierać słabszą stację.■ Sprawdzić, czy nie występują interferencje.
Linie lub smugi na obrazie	<ul style="list-style-type: none">■ Sprawdzić antenę (sprawdzić kierunek anteny).

Rozwiązywanie problemów

Obraz jest poprawny, ale brak dźwięku	<ul style="list-style-type: none">■ Naciśnąć przycisk VOL +/-.■ Czy dźwięk jest wyciszony? Naciśnij przycisk MUTE (Wycisz).■ Sprawdzić inny kanał. Problem może wynikać z braku sygnału.■ Czy przewody audio są właściwie zainstalowane?
Nie działa jeden głośnik	<ul style="list-style-type: none">■ Dostosować balans w menu opcji.
Z wnętrza produktu dochodzą nietypowe dźwięki	<ul style="list-style-type: none">■ Zmiana wilgotności otoczenia lub temperatury może spowodować pojawienie się nietypowych dźwięków po włączeniu lub wyłączeniu produktu. Nie oznaczają one jego uszkodzenia.

Sygnal występuje poza zakresem.	<ul style="list-style-type: none">■ Dostosować rozdzielczość, częstotliwość poziomą lub pionową.■ Sprawdzić źródło sygnału wejściowego.
Pionowe pasy lub smugi w tle, szum poziomy, nieprawidłowa pozycja	<ul style="list-style-type: none">■ Przeprowadzić automatyczną konfigurację lub dostosować zegar, fazę lub pozycję poziomą/pionową.
Kolory ekranowe są niestabilne lub występuje tylko jeden kolor	<ul style="list-style-type: none">■ Sprawdzić przewód sygnałowy.■ Ponownie zainstalować kartę wideo komputera.

KONSERWACJA

Można zapobiec szybkiemu uszkodzeniu się sprzętu. Dokładne i regularne czyszczenie może wydłużyć czas eksploatacji nowego telewizora. Przed przystąpieniem do czyszczenia należy wyłączyć odbiornik i odłączyć przewód zasilający od gniazda sieci elektrycznej.

Czyszczenie ekranu

- Oto znakomity sposób na usunięcie kurzu z ekranu na dłuższy czas. Należy zmoczyć miękką szmatkę w roztworze letniej wody z niewielkim dodatkiem zmiękczacza do tkanin lub płynu do zmywania naczyń. Należy wyżąć szmatkę prawie do sucha, a następnie przetrzeć nią ekran.
- Należy zetrzeć z ekranu resztki wody, a następnie poczekać, aż całkowicie wyschnie, zanim włączy się ponownie telewizor.

Czyszczenie obudowy

- Aby usunąć kurz lub brud z obudowy, należy przetrzeć ją miękką, suchą, niestrzępiącą się szmatką.
- Nie wolno używać wilgotnej szmatki.

Dłuższa nieobecność

▲ PRZESTROGA

- ▶ Jeśli przewiduje się, że telewizor będzie nieużywany przez dłuższy czas (np. w związku z wyjazdem na urlop), należy odłączyć jego przewód zasilający, aby zapobiec możliwemu uszkodzeniu w wyniku uderzenia pioruna lub przebicia w sieci elektrycznej.

DODATEK

DANE TECHNICZNE URZĄDZENIA

Wymiary (szerokość x wysokość x głębokość)	z podstawką	944,0 x 729 x 286 mm 37,1 x 28,7 x 11,2 cala	1054 x 813 x 286 mm 41,4 x 32 x 11,2 cala
	bez podstawki	944,0 x 659,3 x 129,7 mm 37,1 x 26 x 5,1 cala	1054 x 746 x 136,8 mm 41,4 x 29,3 x 5,3 cala
Ciężar	z podstawką	30,4 kg/67,0 funta	42,3kg/93,2 funta
	bez podstawki	25,9 kg /57,1 funta	35,7kg/78,7 funta
Zasilanie System telewizyjny Impedancja anteny zewnętrznej	Prąd zmienny 100-240 V~, 50/60 Hz PAL/SECAM B/G/D/K, PAL I/II, SECAM L/L' 75 omów		
Warunki otoczenia	Temperatura podczas pracy Wilgotność podczas pracy	0 ~ 40°C / 32 ~ 104°F Poniżej 80%	
	Temperatura podczas przechowywania Wilgotność podczas przechowywania	-20 ~ 60°C / -4 ~ 140°F Poniżej 85%	

Wymiary (szerokość x wysokość x głębokość)	z podstawką	1059,9 x 659 x 299 mm 41,7 x 26 x 12 cala	1195,5 x 759,8 x 391,3 mm 47 x 30 x 15,4 cala
	bez podstawki	1059,9 x 592,2 x 132 mm 41,7 x 23,3 x 5,1 cala	1195,5 x 684 x 139 mm 47 x 27 x 5,4 cala
Ciężar	z podstawką	28 kg/61,7 funta	38,4 kg/76,7 funta
	bez podstawki	24,76 kg/54,5 funta	33,9 kg/74,7 funta
Zasilanie System telewizyjny Impedancja anteny zewnętrznej	Prąd zmienny 100-240 V~, 50/60 Hz PAL/SECAM B/G/D/K, PAL I/II, SECAM L/L' 75 omów		
Warunki otoczenia	Temperatura podczas pracy Wilgotność podczas pracy	0 ~ 40°C / 32 ~ 104°F Poniżej 80%	
	Temperatura podczas przechowywania Wilgotność podczas przechowywania	-20 ~ 60°C / -4 ~ 140°F Poniżej 85%	

Wymiary (szerokość x wysokość x głębokość)	z podstawką	1129,0 x 748,5 x 380,0 mm 44,4 x 29,4 x 14,9 cala	1129,0 x 748,5 x 333,6 mm 44,4x 29,4 x 13,1 cala	1302,6 x 872 x 355,8 mm 51,2 x 34,3 x 14 cala
	bez podstawki	1129,0 x 695,0 x 103,7 mm 44,4 x 27,3 x 4 cala	1129,0 x 695,0 x 103,7 mm 44,4x 27,3 x 4 cala	1302,6 x 810x 107,7 mm 51,2 x 31,8 x 4,2 cala
Ciężar	z podstawką	29,3 kg/64,6 funta	31,0 kg/68,4 funta	51,5kg/113,5 funta
	bez podstawki	25,4 kg/56,0 funta	24,2 kg/53,4 funta	44,3kg/97,7 funta
Zasilanie System telewizyjny Impedancja anteny zewnętrznej	Prąd zmienny 100-240 V~, 50/60 Hz PAL/SECAM B/G/D/K, PAL I/II, SECAM L/L' 75 omów			
Warunki otoczenia	Temperatura podczas pracy Wilgotność podczas pracy	0 ~ 40°C / 32 ~ 104°F Poniżej 80%		
	Temperatura podczas przechowywania Wilgotność podczas przechowywania	-20 ~ 60°C / -4 ~ 140°F Poniżej 85%		

Wymiary (szerokość x wysokość x głębokość)	z podstawką	1280 x 828 x 315 mm 50,3 x 32,6 x 12,4 cala
	bez podstawki	1280x 719 x 137 mm 50,3 x 28,3 x 5,3 cala
Ciężar	z podstawką	58kg/127,8 funta
	bez podstawki	47,5kg/104,7 funta
Zasilanie System telewizyjny Impedancja anteny zewnętrznej	Prąd zmienny 100-240 V~, 50/60 Hz PAL/SECAM B/G/D/K, PAL I/II, SECAM L/L' 75 omów	
Warunki otoczenia	Temperatura podczas pracy Wilgotność podczas pracy	0 ~ 40°C / 32 ~ 104°F Poniżej 80%
	Temperatura podczas przechowywania Wilgotność podczas przechowywania	-20 ~ 60°C / -4 ~ 140°F Poniżej 85%

■ Podane powyżej parametry mogą zostać zmienione bez powiadomienia w celu poprawy jakości.

DANE TECHNICZNE URZĄDZENIA

Wymiary (szerokość x wysokość x głębokość)	z podstawką	911,4 x 599 x 259 mm 35,8 x 23,5 x 10 cala	1045,8x 693,8x 260,4 mm 41,1 x 27,2 x 10,2 cala	1175 x 768x300 mm 46,2 x 30,2 x 11,8 cala
	bez podstawki	911,4 x 511,5x 124,2mm 35,8 x 20,1 x 4,8 cala	1045,8x 594,4x 133mm 41,1 x 23,4 x 5,2 cala	1175 x 670x 143,8mm 46,2 x 26,3 x 5,6 cala
Ciężar	z podstawką	22,6 kg/49,8 funta	31,6kg/69,6 funta	41,4kg/91,2 funta
	bez podstawki	17,8 kg/39,2 funta	25,3 kg/55,7 funta	33,9kg/74,7 funta
Zasilanie System telewizyjny Impedancja anteny zewnętrznej	Prąd zmienny 100-240 V~, 50/60 Hz PAL/SECAM B/G/D/K, PAL I/II, SECAM L/L' 75 omów			
Warunki otoczenia	Temperatura podczas pracy Wilgotność podczas pracy	0 ~ 40°C / 32 ~ 104°F Poniżej 80%		
	Temperatura podczas przechowywania Wilgotność podczas przechowywania	-20 ~ 60°C / -4 ~ 140°F Poniżej 85%		

- Podane powyżej parametry mogą zostać zmienione bez powiadomienia w celu poprawy jakości.

LG Electronics Inc.