

РІДКОКРИСТАЛІЧНИЙ ТЕЛЕВІЗОР ПЛАЗМОВИЙ ТЕЛЕВІЗОР

Посібник користувача

МОДЕЛІ РІДКОКРИСТАЛІЧНИХ
ТЕЛЕВІЗОРІВ

МОДЕЛІ
ПЛАЗМОВИХ
ТЕЛЕВІЗОРІВ

37LC2R*
42LC2R*
37LC25R*
42LC25R*
37LC3R*
42LC3R*
32LB2R*
37LB2R*
42LB2R*
47LB2R*

42PC1R*
42PC3R*
50PC1R*

Будучи новим користувачем, прочитайте Інформаційний посібник, який входить у комплект, перед тим як читати цей посібник і користуватись телевізором.

Збережіть його на майбутнє. Запишіть номер моделі та серійний номер телевізора.

Прочитайте інформацію на етикетці, наклеєній на задню кришку телевізора, і повідомте цю інформацію Вашому дилерові в разі виникнення потреби відремонтувати телевізор.

Надруковано в Кореї

АКСЕСУАРИ

Впевніться, що наступні аксесуари входять в комплект Вашого плазмового телевізора. Якщо якогось з цих аксесуарів немає, зверніться до дилера, який продав Вам телевізор.



Посібник користувача



Батарейки



Пульт дистанційного управління

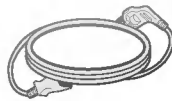

Шнур живлення



Polishing Cloth
(Додаткова опція)

* Плями та відбитки пальців, що з'явилися на поверхні виробу, слід видаляти тільки тканиною для чищення поверхонь виробу. Не тріть сильно, видаляйте плями дуже обережно. Будьте обережні, так як надлишкове натискання може викликати подряпини та втрату кольору.



2 настінні кронштейни



2 болти з кільцями



2 болти для кріплення підставки
Див. стор. 12
Ця функція недоступна для всіх моделей.



2 кронштейни для телевізора
2 настінні кронштейни



Тримач кабелів
Скріплюйте кабелі за допомогою тримача кабелів.



2 болти

37/42LC3R*



Фіксатор кабелів

**37/42LC2R*, 37/42LC25R*,
32/37/42/47LB2R***



Фіксатор кабелів

ЗМІСТ

АКСЕСУАРИ	1
-----------------	---

Кнопки управління / варіанти підключення ...	4-9
Функції кнопок пульта дистанційного управління/	
Встановлення батарей	10-11

ВСТАНОВЛЕННЯ

Процедура висування основи підставки	12
Базові підключення / Як зняти Фіксатор кабелів / ПІДСТАВКА ЩО ОБЕРТАЄТЬСЯ.....	13-14
ЯК ЗАКРІПИТИ ТЕЛЕВІЗОР НА СТІНІ, ЩОБ НЕ ДОПУСТИТИ ЙОГО ПАДІННЯ...	15
Встановлення підставки	16

ПІДКЛЮЧЕННЯ І НАСТРОЙКА

Підключення антени	17
Настройка відеомагнітофона	18-19
Підключення зовнішніх пристроїв	20
Настройка DVD	21-22
НАСТРОЙКА ДЕКОДЕРА КАНАЛІВ	23-24
Настройка з'єднання з комп'ютером	25-27
Увімкнення телевізора	28-29

СПЕЦІАЛЬНІ ФУНКЦІЇ

Режим PIP ("Картинка в картинці") / Подвійний екран / POP	
Перегляд зображень в режимі PIP/ Подвійного екрана/ POP	30
Вибір програми для другорядного зображення.....	30
Вибір джерела вхідного сигналу для другорядного зображення	30
Регулювання розміру другорядного зображення (лише в режимі PIP).....	30
Переміщення другорядного зображення (лише в режимі PIP)	31
Налаштовування прозорості PIP (лише в режимі PIP).....	31
Переключення між головною та додатковою картинками.....	31
POP (Зображення за зображенням: Сканування програм)(Додатковий)	31
Телетекст	
Увімкнення / вимкнення	32
Телетекст системи SIMPLE.....	32
Телетекст системи TOP.....	33
Телетекст системи FASTEXT	33
Спеціальні функції телетексту.....	33

МЕНЮ ТЕЛЕВІЗОРА

Вибір екранних меню і регулювання параметрів.....	34
---	----

Настройка телевізійних каналів

Автоматична настройка програм	35
Ручна настройка програм	36
Точна настройка.....	37
Призначення назв каналам.....	38
Підсилювач (Додаткова опція)	39
Редагування програм	40
Улюблена програма	41
Відкривання таблиці програм.....	42

Опції меню зображення

PSM (Пам'ять стану зображення).....	43
Регулювання зображення (Опція користувача PSM).....	44
CSM (Пам'ять стану кольору)	45
Ручне регулювання температури кольору (Опція користувача CSM).....	46
Демонстрація функції XD	47
Розширені опції.....	48
До початкових настройок.....	49

Опції меню звуку

SSM (Пам'ять стану звуку).....	50
Регулювання частоти звуку (Опція користувача SSM).....	51
AVL (Автоматичний вирівнювач гучності).....	52
Регулювання балансу.....	52
Гучномовець.....	53
Прийм стерео сигналу/ двомовного сигналу	54
Прийм NICAM.....	55
Вибір гучномовців для вихідного звукового сигналу.....	55

Опції меню часу

Настройка годинника	56
Час автоматичного увімкнення/вимкнення.....	57
Автоматичне вимкнення	58
Таймер вимкнення	59

Спеціальні опції

Захист від дітей.....	60
Метод ISM (Мінімізація залипання зображення) (додатково).....	61
Понижене споживання електроенергії (додатково).....	62
Демонстрація функції XD.....	62

МЕНЮ ТЕЛЕВІЗОРА

Опції меню екрана

Автоматичне регулювання (лише для режиму RGB [ПК]).....	63
Ручна настройка.....	64
Настройка формату зображення.....	65-66
Вибір широкоекранного режиму VGA/XGA/UXGA.....	67
Опції меню екрана (Повернення до початкових заводських настройок).....	67

Програмування пульта дистанційного управління.....	68
Код програмування.....	69-70
Список самоперевірки для пошуку і усунення неполадок.....	71-72
Обслуговування.....	73
Характеристики телевізора.....	74-76

ВСТУП

КНОПКИ УПРАВЛІННЯ

Тут зображена передня панель телевізорів модельного ряду **42/50PC1R***.

- Це спрощене зображення передньої панелі. Воно може трохи відрізнятись від вигляду Вашого телевізора.

Кнопки управління на передній панелі

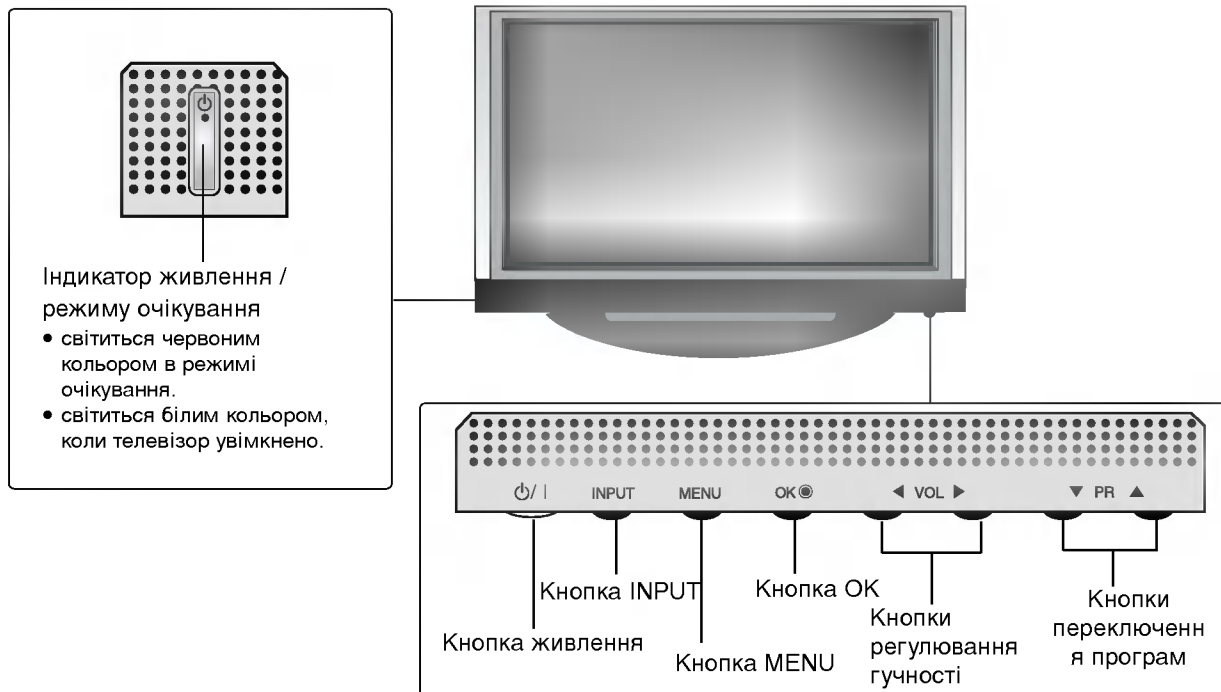

Тут зображена передня панель телевізорів модельного ряду **42PC3R***.

< Кнопки управління на передній панелі >

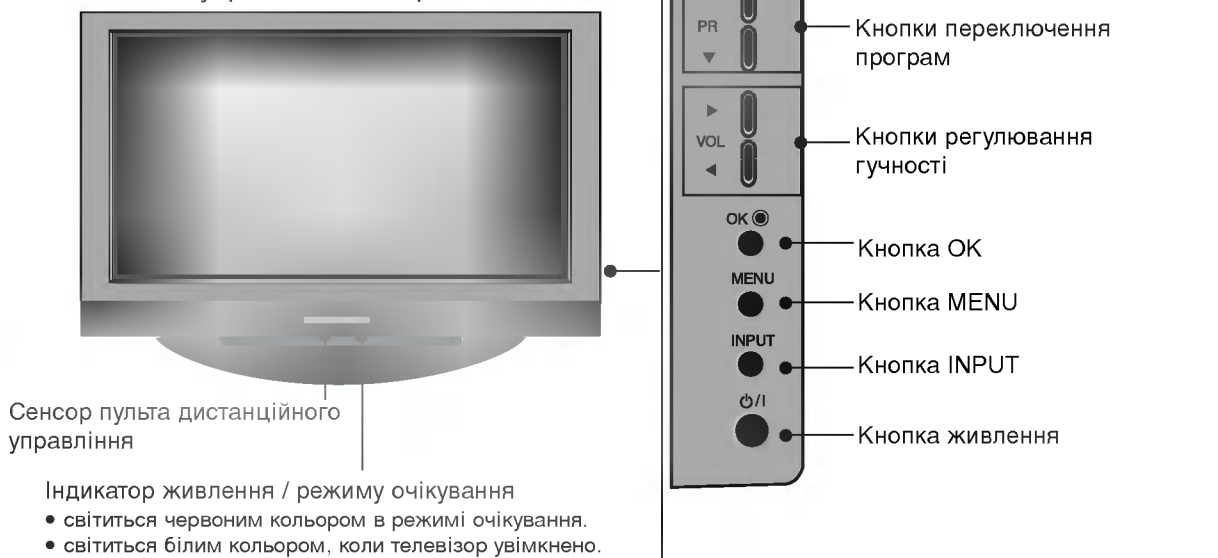

Тут зображена передня панель телевізорів модельного ряду **32/37/42/47LB2R***.

- Це спрощене зображення передньої панелі. Воно може трохи відрізнятись від вигляду Вашого телевізора.

Кнопки управління на передній панелі

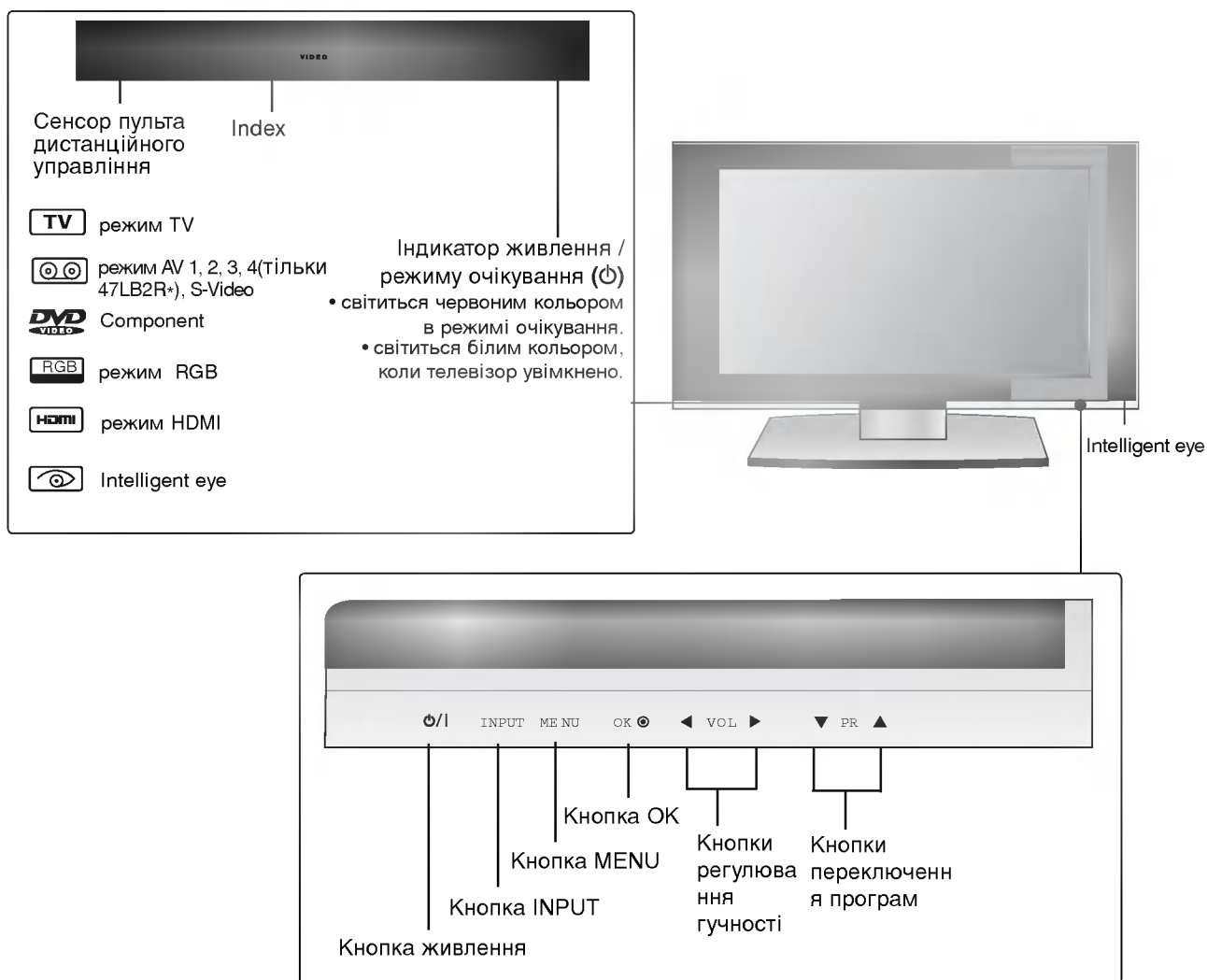

ВАРІАНТИ ПІДКЛЮЧЕННЯ

Тут зображена задня панель телевізорів моделей **42/50PC1R***, **42PC3R***.

Задня панель підключення

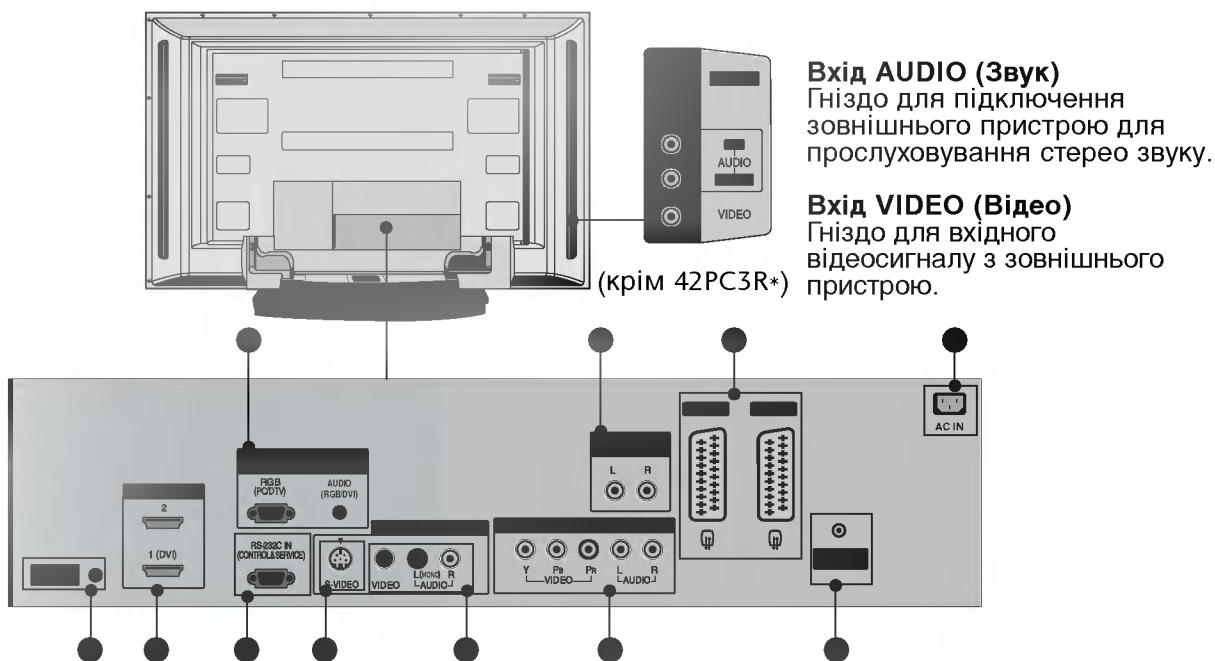

Вхід AUDIO (Звук)
Гніздо для підключення зовнішнього пристрою для прослуховування стерео звуку.

Вхід VIDEO (Відео)
Гніздо для вхідного відеосигналу з зовнішнього пристрою.

- **Аудіо- /відеовхід**
З'єднайте ці гнізда із аудіо- /відеовиходом зовнішнього пристрою.
- **Змінний аудіовихід**
Підключайте зовнішній підсилювач або додайте низькочастотний гучномовець до Вашої системи оточення звуком.
- **Роз'єми евро-скарт (AV1/AV2)**
З'єднайте ці роз'єми із входом або виходом зовнішнього пристрою.
- **Роз'єм для підключення шнура живлення**
Цей телевізор працює від джерела змінного струму. Напряга вказана на
- **Гніздо пульта дистанційного управління**
- **Вхідний сигнал HDMI (High Definition Multimedia Interface — Мультимедійний інтерфейс високої чіткості).**
Підключіть кабель HDMI до входу HDMI IN. Підключіть сигнал DVI(Відео) до роз'єму HDMI/DVI за допомогою кабелю сполучення DVI та HDMI.
- **ГНІЗДО ВХОДУ RS-232C (CONTROL&SERVICE)**
Підключайте серійний порт контрольних пристроїв до роз'єму RS-232C.
- **Вхід S-Video**
З'єднайте з виходом S-Video пристрою із функцією S-VIDEO.
- **Аудіо- /відеовхід**
З'єднайте ці гнізда із аудіо- /відеовиходом зовнішнього пристрою.
- **Компонентний вхід**
З'єднайте ці гнізда із виходами компонентного відео- /аудіосигналу зовнішнього пристрою.
- **Антенний вхід**

Тут зображена задня панель телевізорів моделей **32/37/42/47LB2R***.

Задня панель підключення

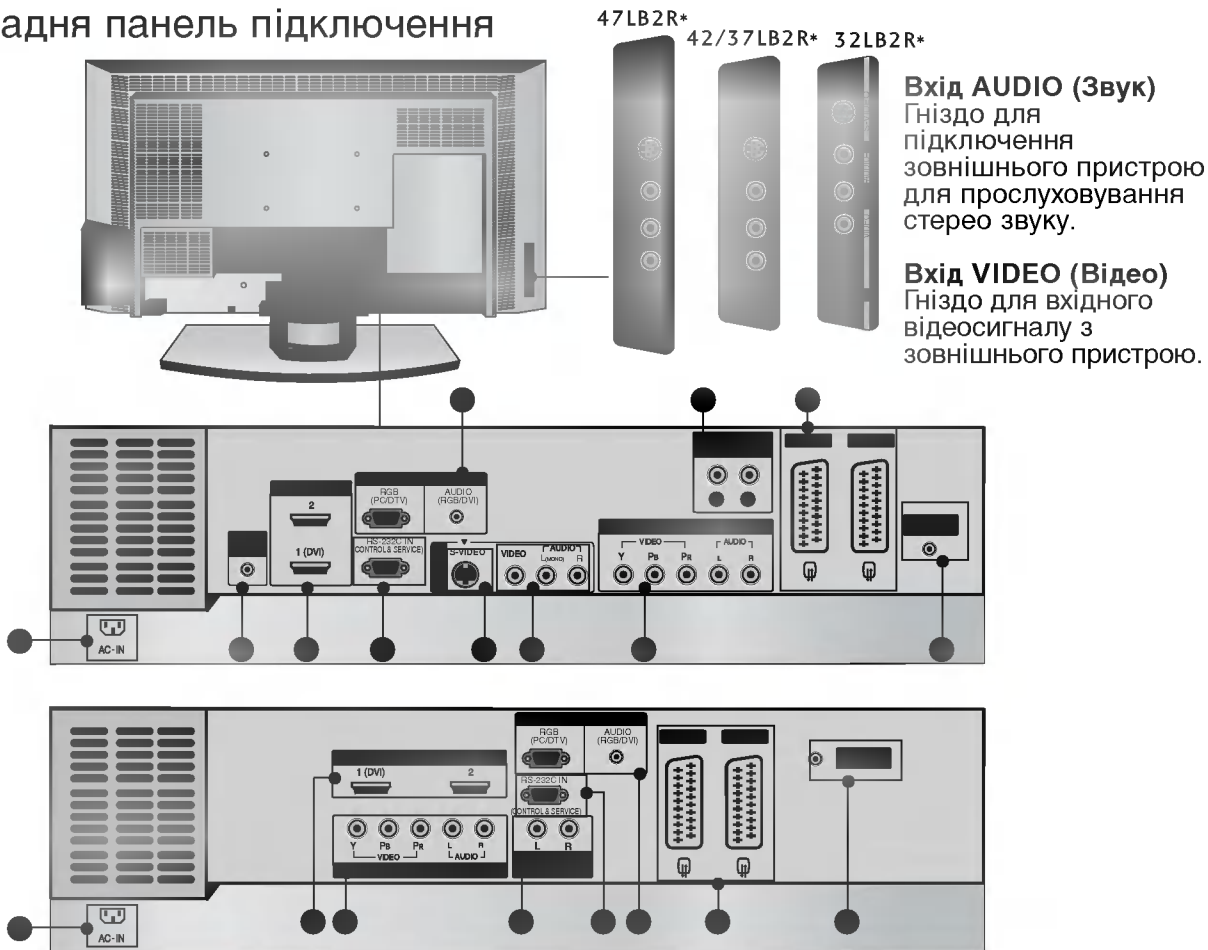

Вхід AUDIO (Звук)
Гніздо для підключення зовнішнього пристрою для прослуховування стерео звуку.

Вхід VIDEO (Відео)
Гніздо для вхідного відеосигналу з зовнішнього пристрою.

- **Аудіо- /відеовхід**
З'єднайте ці гнізда із аудіо- /відеовиходом зовнішнього пристрою.
- **Змінний аудіовихід**
Підключайте зовнішній підсилювач або додайте низькочастотний гучномовець до Вашої системи оточення звуком.
- **Роз'єми євро-скарт (AV1/AV2)**
З'єднайте ці роз'єми із входом або виходом зовнішнього пристрою.
- **Роз'єм для підключення шнура живлення**
Цей телевізор працює від джерела змінного струму. Напруга вказана на
- **Гніздо пульта дистанційного управління**
- **Вхідний сигнал HDMI (High Definition Multimedia Interface — Мультимедійний інтерфейс високої чіткості).**
Підключіть кабель HDMI до входу HDMI IN. Підключіть сигнал DVI(Відео) до роз'єму HDMI/DVI за допомогою кабелю сполучення DVI та HDMI.
- **ГНІЗДО ВХОДУ RS-232C (CONTROL & SERVICE)**
Підключайте серійний порт контрольних пристроїв до роз'єму RS-232C.
- **Вхід S-Video**
З'єднайте з виходом S-Video пристрою із функцією S-VIDEO.
- **Аудіо- /відеовхід**
З'єднайте ці гнізда із аудіо- /відеовиходом зовнішнього пристрою.
- **Компонентний вхід**
З'єднайте ці гнізда із виходами компонентного відео- /аудіосигналу зовнішнього пристрою.
- **Антенний вхід**

КНОПКИ УПРАВЛІННЯ

Тут зображена передня панель телевізорів модельного ряду **37/42LC2R***, **37/42LC25R***, **37/42LC3R***.

- Це спрощене зображення передньої панелі. Воно може трохи відрізнатись від вигляду Вашого телевізора.

<Кнопки управління на передній панелі
37/42LC2R*, **37/42LC25R***>

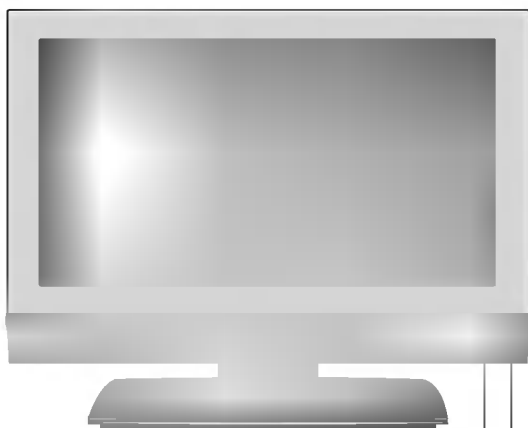

Сенсор пульта дистанційного управління

Індикатор живлення / режиму очікування

- світиться червоним кольором в режимі очікування.
- світиться білим кольором, коли телевізор увімкнено.

<Кнопки управління на передній панелі
37/42LC3R*>



Сенсор пульта дистанційного управління

Індикатор живлення / режиму очікування

- світиться червоним кольором в режимі очікування.
- світиться білим кольором, коли телевізор увімкнено.



ВАРІАНТИ ПІДКЛЮЧЕННЯ

Тут зображена задня панель телевізорів моделей 37/42LC2R*, 37/42LC25R*, 37/42LC3R*.

Задня панель підключення

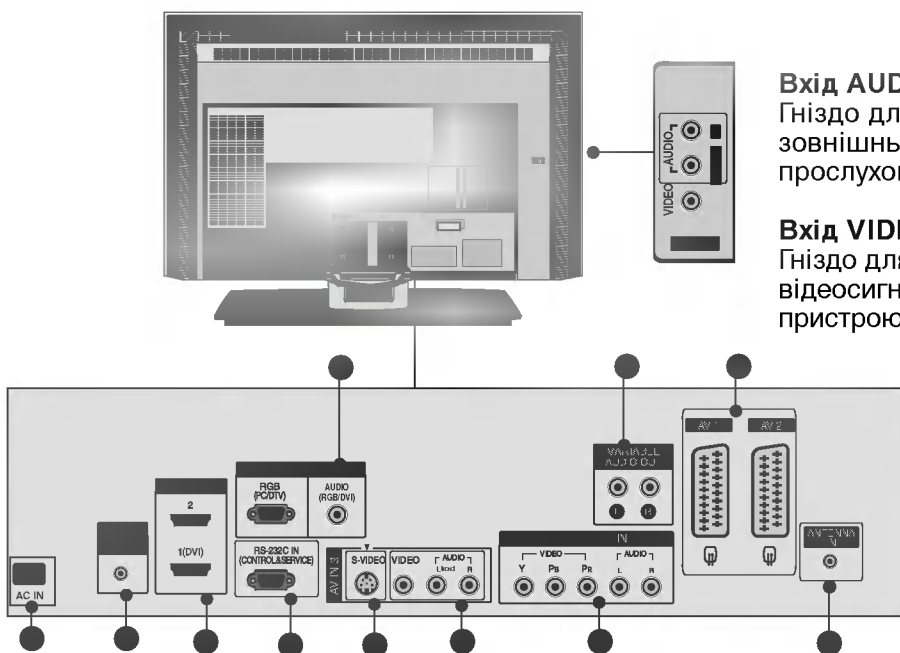

Вхід AUDIO (Звук)

Гніздо для підключення зовнішнього пристрою для прослуховування стерео звуку.

Вхід VIDEO (Відео)

Гніздо для вхідного відеосигналу з зовнішнього пристрою.

● Аудіо- /відеовхід

З'єднайте ці гнізда із аудіо- /відеовиходом зовнішнього пристрою.

● Змінний аудіовихід

Підключайте зовнішній підсилювач або додайте низькочастотний гучномовець до Вашої системи оточення звуком.

● Роз'єми євро-скарт (AV1/AV2)

З'єднайте ці роз'єми із входом або виходом зовнішнього пристрою.

● Роз'єм для підключення шнура живлення

Цей телевізор працює від джерела змінного струму. Напряга вказана на

● Гніздо пульта дистанційного управління

● Вхідний сигнал HDMI (High Definition Multimedia Interface — Мультимедійний інтерфейс високої чіткості).

Підключіть кабель HDMI до входу HDMI IN. Підключіть сигнал DVI(Відео) до роз'єму HDMI/DVI за допомогою кабелю сполучення DVI та HDMI.

● ГНІЗДО ВХОДУ RS-232C (CONTROL&SERVICE)

Підключайте серійний порт контрольних пристроїв до роз'єму RS-232C.

● Вхід S-Video

З'єднайте з виходом S-Video пристрою із функцією S-VIDEO.

● Аудіо- /відеовхід

З'єднайте ці гнізда із аудіо- /відеовиходом зовнішнього пристрою.

● Компонентний вхід

З'єднайте ці гнізда із виходами компонентного відео- /аудіосигналу зовнішнього пристрою.

● Антенний вхід

ФУНКЦІЇ КНОПОК ПУЛЬТА ДИСТАНЦІЙНОГО УПРАВЛІННЯ

<p>POWER Вмикає та вимикає телевизор та будь-які інші запрограмовані пристрої в залежності від режиму.</p> <p>TV INPUT Повертає телевизор до режиму ТБ. Вмикає пристрій з режиму очікування.</p> <p>INPUT Якщо натиснути кнопку один раз, на екрані з'явиться меню вхідного сигналу. Натискайте кнопки ▲ / ▼, а потім кнопку OK, щоб вибрати потрібне джерело вхідного сигналу (TV, AV1, AV2, S-Video2(крім 32/37/42LB2R*), AV3, AV4(крім 42PC3R*, 32/37/42LB2R*), Component, RGB, HDMI1/DVI або HDMI 2).</p>	
<p>ARC Натисніть, щоб вибрати бажаний формат зображення.</p> <p>Регулювання яскравості. Регулює яскравість екрана. Яскравість повертається до стандартного значення після зміни режиму вхідного сигналу.</p>	
<p>PIP Переключає між режимом PIP ("Картинка в картинці") та режимом подвійного екрана.</p> <p>SIZE Регулює розмір другорядного зображення.</p> <p>POSITION Переміщує другорядне зображення.</p> <p>PIP PR - / + Вибирає програму для другорядного зображення.</p> <p>SWAP (Обмін) Переключає між головним і другорядним зображенням в режимі PIP ("Картинка в картинці") і в режимі подвійного екрана.</p> <p>PIP INPUT Вибирає джерело вхідного сигналу для другорядного зображення в режимі PIP (Картинка в картинці) або в режимі подвійного екрана.</p> <p>Кольорові кнопк Ці кнопки використовуються для телетексту (тільки моделі з ТЕЛТЕКСТОМ) та редагування програм.</p>	
<p>Кнопки управління відеоманітофоном/DVD Управляють деякими відеоманітофонами чи DVD-програвачами, коли Ви натиснули кнопку режиму DVD чи VCR.</p>	
<p>EXIT Закриває всі екранні меню та повертає телевизор до трансляції телевізійної програми з будь-якого меню.</p> <p>LIST Відкриває таблицю програм.</p> <p>MENU Вибирає меню.</p> <p>I/II Дозволяє вибрати спосіб виведення звукового сигналу.</p> <p>SLEEP Натисніть, щоб настроїти таймер вимкнення.</p>	

MODE Вибирає режим роботи пульта ДУ.

КНОПКИ ТЕЛЕТЕКСТУ Ці кнопки використовуються для управління телетекстом.
Детальніше про це читайте в розділі Телетекст.

КНОПКИ НАВІГАЦІЇ (Вгору/вниз/ вліво/ вправо) Дозволяють переміщуватись по екранних меню і регулювати системні настройки на свій смак.
OK Натисніть, щоб прийняти свій вибір або побачити поточний режим.

КНОПКА ЗБІЛЬШЕННЯ/ЗМЕНШЕННЯ ГУЧНОСТІ Збільшує/зменшує рівень гучності.

Q.VIEW Натисніть, щоб повернутись до програми, яку Ви переглядали попередньою.

MUTE Вмикає або вимикає звук.

КНОПКА ПЕРЕКЛЮЧЕННЯ КАНАЛІВ Натискайте, щоб переключати канали, збережені в режимі ручного пошуку.

0~9 number button Натискайте для вибору потрібної програми.
Натискайте для вибору пронумерованих пунктів меню.

FAV Натискайте для вибору улюбленої програми.

* Немає функції

Вставка батарейок

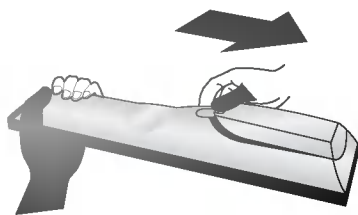

- Відкрийте кришку відсіку батарейок зі зворотного боку пульта та вставте батарейки, правильно зіставивши полюси (+ із +, - із -).
- Вставте дві батарейки 1,5 В АА. Не вставляйте старі або використані батарейки з новими.

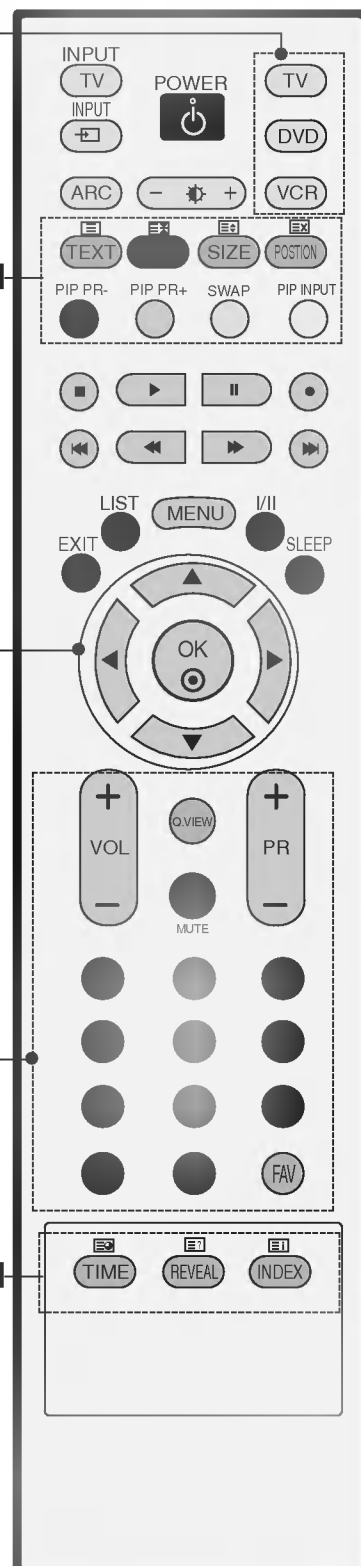

ВСТАНОВЛЕННЯ

Процедура висування основи підставки (42PC1R*, 42PC3R*)

- Ця функція недоступна для всіх моделей.

ВСТАНОВЛЕННЯ

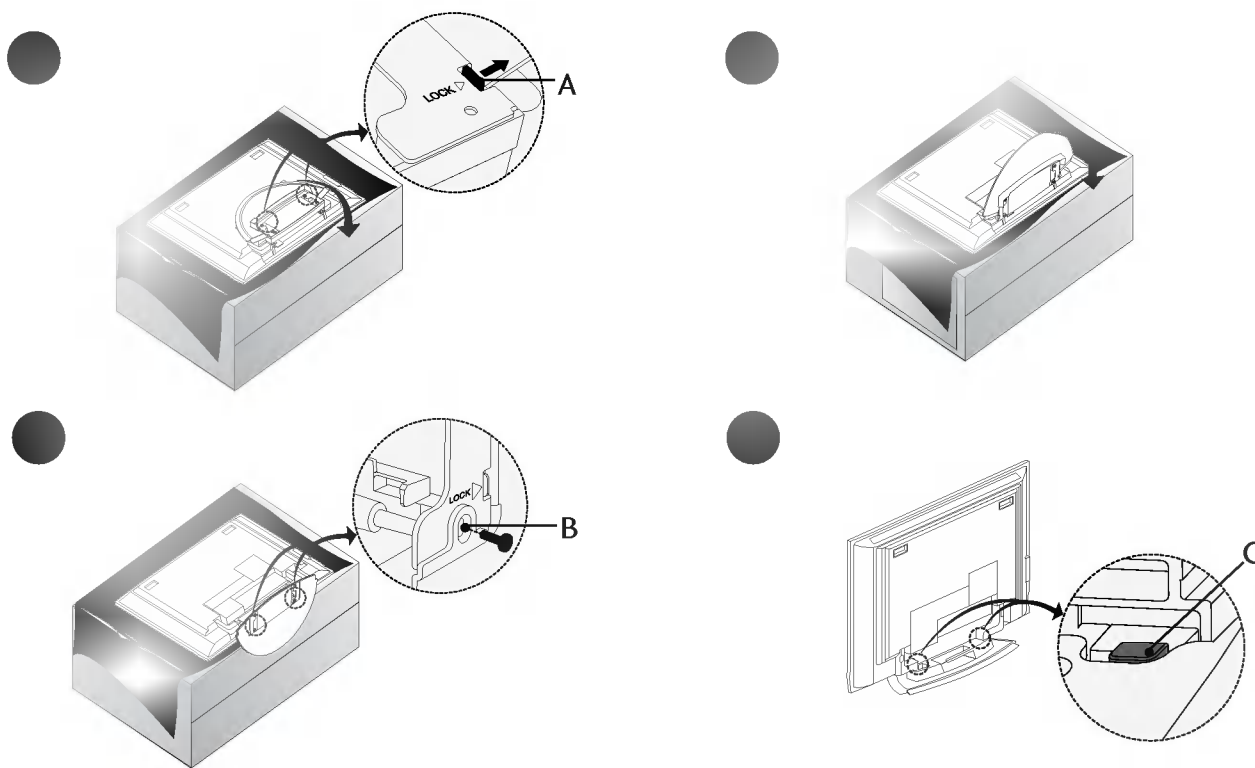

- Покладіть телевізор екраном донизу на диван або м'яку тканину, як показано на малюнку 1. Перед тим як висунути підставку, впевніться, що два замки (A) в основі підставки висунуті назовні.
- Витягніть підставку, як показано в малюнках 2 ~ 3. Витягнувши підставку, вставте болти в отвори (B) в основі підставки і затягніть їх.
- Коли підключаєте кабелі до телевізора, в жодному разі не відкривайте замок (C). Це може призвести до падіння і пошкодження телевізора та спричинення серйозних травм.

● ПРИМІТКА

Малюнки в цьому посібнику можуть незначною мірою відрізнятись від того, як виглядає Ваш телевізор.

Коли потрібно скласти підставку

Спершу викрутіть болти із отворів (B) в основі підставки. Після цього потягніть за два гаки (D) в основі підставки і складіть підставку так, щоб вона повернулась на своє місце в задній частині телевізора.

Згорнувши підставку, посуňte два замки (A) в основі підставки назовні.

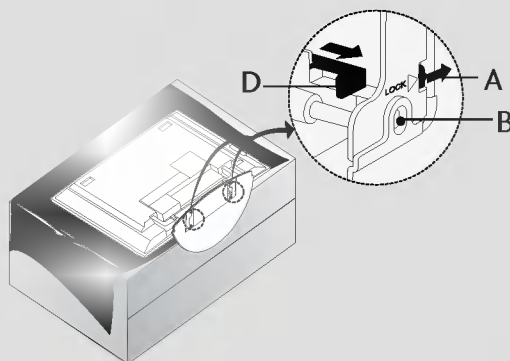

БАЗОВІ З'ЄДНАННЯ (МОДЕЛІ ПЛАЗМОВИХ ТЕЛЕВІЗОРІВ)

- У цих моделях передбачені два методи розміщення кабелів відповідно до типу підставки.

Підставка типу 1

Розмістіть кабелі, як показано на малюнку.

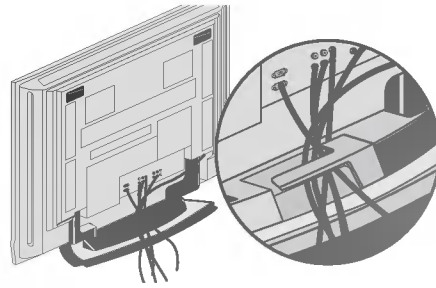

Підставка типу 2

- Візьміться за **ФІКСАТОР КАБЕЛІВ** обома руками і посуньте його, як показано на малюнку.

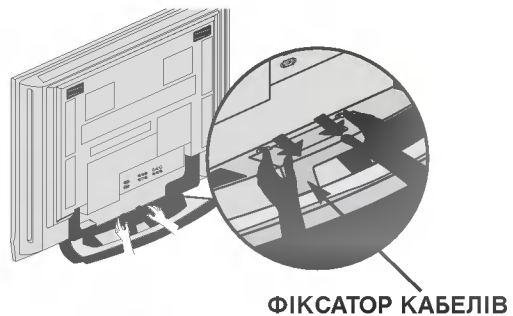

- Підключіть необхідні кабелі.
Щоб підключити додаткові пристрої, див. розділ Підключення зовнішніх пристроїв.

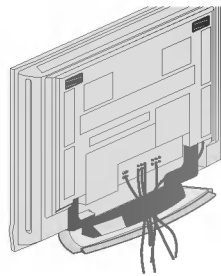

- Поверніть **ФІКСАТОР КАБЕЛІВ** на місце, як показано на малюнку.

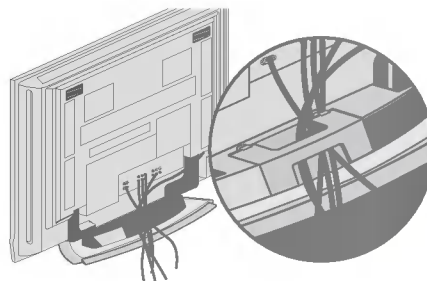

ВСТАНОВЛЕННЯ

БАЗОВІ З'ЄДНАННЯ (МОДЕЛІ РІДКОКРИСТАЛІЧНИХ ТЕЛЕВІЗОРІВ)

- Підключіть необхідні кабелі. Акуратно підключивши кабелі, розмістіть їх у тримачі кабелів.

Щоб підключити додаткові пристрої, див. розділ Підключення зовнішніх пристроїв.

- Встановіть **ФІКСАТОР КАБЕЛІВ**, як показано на малюнку.

- Скріпіть кабелі до купи за допомогою тримача кабелів.

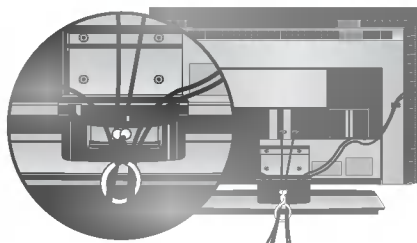
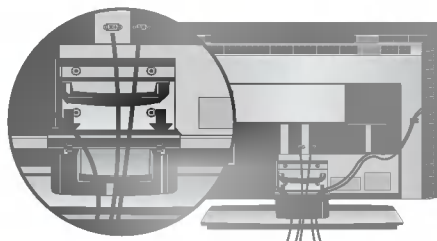
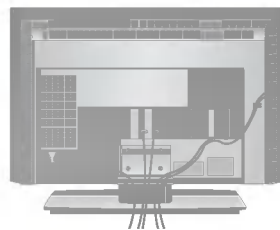

ЯК ЗНЯТИ ФІКСАТОР КАБЕЛІВ (МОДЕЛІ РІДКОКРИСТАЛІЧНИХ ТЕЛЕВІЗОРІВ)

Візьміть **КОРОБ ДЛЯ КАБЕЛІВ** обома руками та потягніть його вгору.

Візьміть **КОРОБ ДЛЯ КАБЕЛІВ** обома руками та потягніть його вниз. (Лише у моделей 37/42LC3R*)

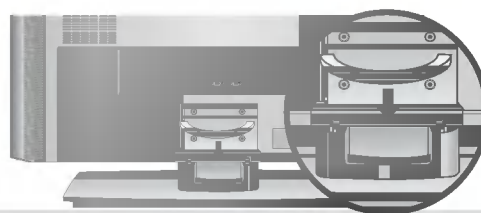
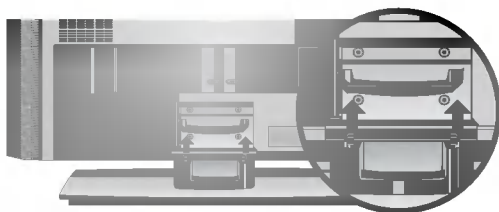

● ПРИМІТКА

- ▶ Пересуваючи телевизор, не тримайтесь за **ФІКСАТОР КАБЕЛІВ**. Падіння телевизора загрожуватиме йому пошкодженням, а Вам травмуванням.

ПІДСТАВКА ЩО ОБЕРТАЄТЬСЯ

- Ця функція недоступна для всіх моделей.

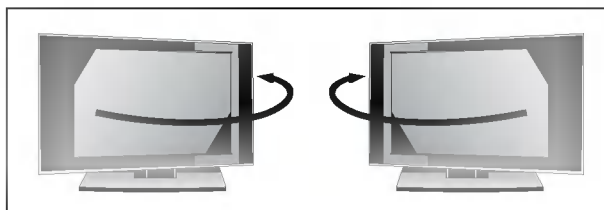

Телевізор можна легко повернути на підставці на 30° вліво або вправо для забезпечення оптимального кута перегляду.

ЯК ЗАКРІПИТИ ТЕЛЕВІЗОР НА СТІНІ, ЩОБ НЕ ДОПУСТИТИ ЙОГО ПАДІННЯ

- Встановлюйте телевізор близько до стіни, щоб він не перекинувся, коли його ненароком штовхнуть.
- Нижченаведені інструкції описують безпечний спосіб встановлення телевізора шляхом закріплення його на стіні таким чином, щоб він не перекинувся, якщо його потягнуть до переду. Такий спосіб закріплення не дозволить телевізору перекинутись вперед і травмувати людей. Він також захистить телевізор від пошкоджень, якими загрожує падіння. Будь ласка, слідкуйте за тим, щоб діти не вилазили на телевізор і не повисали а ньому.

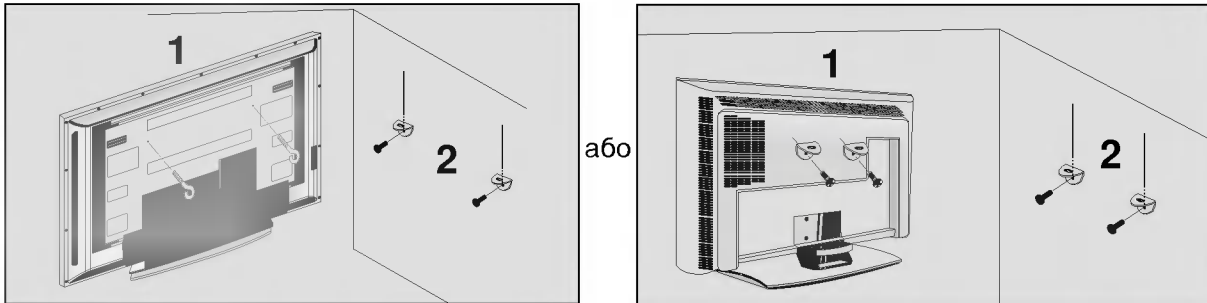

- Використайте болти з кільцями та кронштейни/болти телевізора, щоб зафіксувати телевізор на стіні, як показано на малюнку. (Якщо в отворах телевізора, які призначені для болтів з кільцями, знаходяться інші болти, викрутіть болти перед тим, як вкрутити болти з кільцями).
* Вкрутіть болти з кільцями або кронштейни/болти телевізора і надійно затягніть їх у верхніх отворах.
- Зафіксуйте кронштейни на стіні за допомогою окремих болтів (не постачаються в комплекті з телевізором; необхідно придбати окремо). Кронштейни, прикріплені до стіни, повинні співпадати по висоті з кронштейнами телевізора.

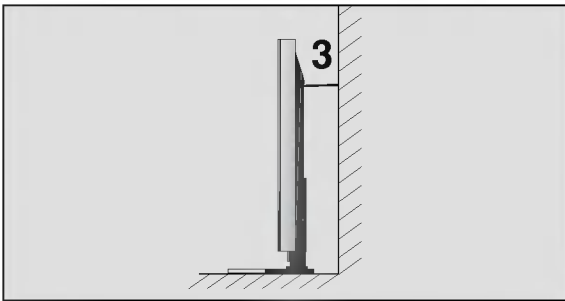

- Прив'яжіть телевізор до кронштейна за допомогою міцної мотузки (не постачається в комплекті з телевізором; необхідно придбати окремо). Задля більшої безпеки рекомендується прив'язати мотузку таким чином, щоб вона знаходилась в горизонтальному положенні між стіною та телевізором.

● ПРИМІТКА

- ▶ Якщо необхідно перенести телевізор у інше місце, спершу розв'яжіть мотузку.
- ▶ Використовуйте відповідний тримач для телевізора або комод, який достатньо великий і міцний, щоб витримати вагу телевізора.
- ▶ Задля безпечного використання телевізора впевніться, що висота кронштейна, прикріпленого до стіни, відповідає висоті телевізора.

ВСТАНОВЛЕННЯ

ВСТАНОВЛЕННЯ ПІДСТАВКИ

- Телевізор можна встановлювати різними способами, наприклад на стіні чи на столі.
- Телевізор розроблений для розміщення в горизонтальному положенні.

ЗАЗЕМЛЕННЯ

Обов'язково заземліть телевізор для попередження ураження електрострумом. Якщо заземлити телевізор неможливо, зверніться до кваліфікованого майстра із проханням встановити окремий автоматичний пристрій припинення подачі струму. Не намагайтесь заземлити пристрій шляхом його приєднання до телефонних ліній, громовідводів чи газових труб.

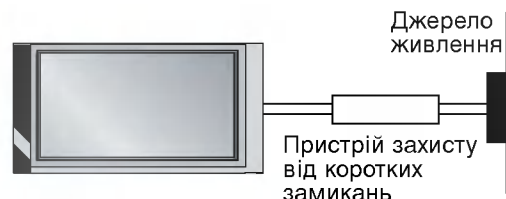

Встановлення на підставці на горизонтальній поверхні

Для забезпечення достатньої циркуляції повітря залишіть 4 дюйми (10 см) відстані з кожного боку та до стіни.

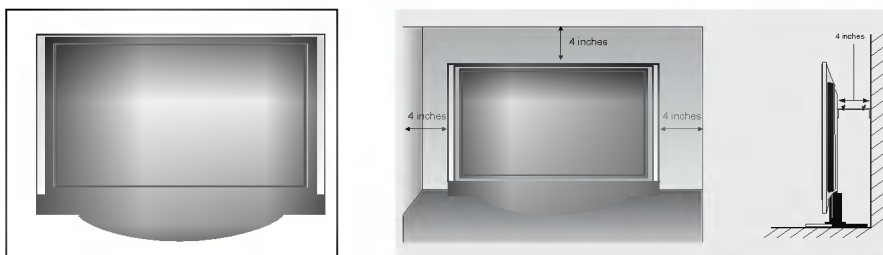

Закріплення на стіні в горизонтальному положенні

Для забезпечення достатньої циркуляції повітря залишіть 4 дюйми (10 см) відстані з кожного боку та до стіни. Детальну інструкцію із закріплення телевізора на стіні можна отримати у Вашого дилера. Див. додатковий Посібник із встановлення телевізора на стіні із нахилом за допомогою кронштейнів.

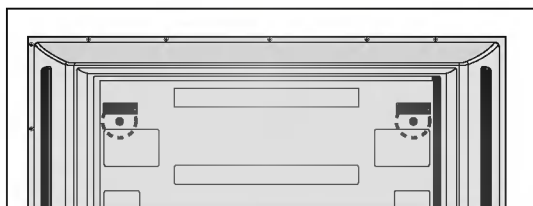
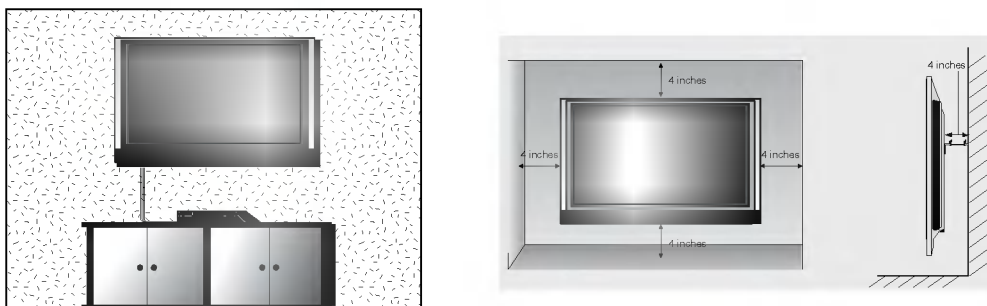

«Лише у моделей **42PC1R***, **42PC3R***»
Викрутіть два болти з заднього боку телевізора, перед тим як встановити кронштейни для закріплення телевізора на стіні.

ПІДКЛЮЧЕННЯ І НАСТРОЙКА

- Для запобігання пошкодженню обладнання, ніколи не вставляйте кабелі живлення до завершення підключення всього обладнання.

ПІДКЛЮЧЕННЯ АНТЕНИ

- Для оптимальної якості зображення, налаштуйте напрямок антени.
- Кабель та конвертер антени не входять в комплект.

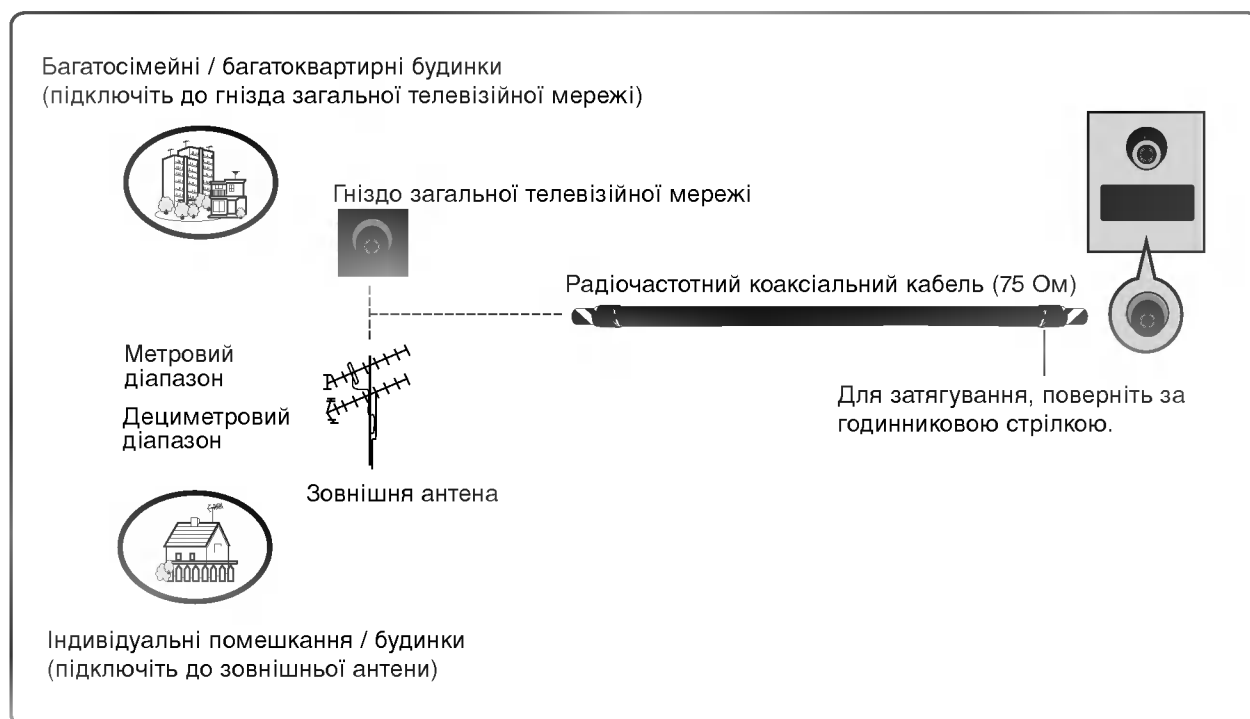

- В місцях з поганим сигналом, для покращення якості зображення, підключіть до антени підсилювач сигналу, як показано праворуч.
- Якщо вам потрібно розділити сигнал для двох телевізорів, використовуйте для підключення розгалужувач сигналу антени.

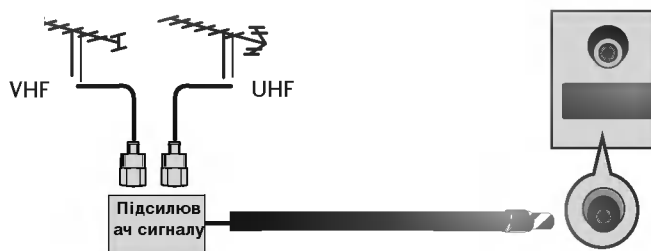

ПІДКЛЮЧЕННЯ І НАСТРОЙКА

Настройка відеомагнітофона

- Щоб уникнути спотворення зображення внаслідок перешкод, розмістіть відеомагнітофон на достатній відстані від телевізора.
- Зазвичай, коли під час перегляду відеомагнітофона була використана функція "стоп-кадр", тоді в разі паралельного перегляду телевізійного зображення на екрані в форматі 4:3 фіксоване зображення може бути видимим по боках екрана.

При підключенні за допомогою антенного кабелю

- Підключіть гніздо **ANT OUT** відеомагнітофона до гнізда **ANTENNA IN** телевізора.
- Підключіть антенний кабель до гнізда **ANT IN** відеомагнітофону.
- Натисніть кнопку **PLAY** (Відтворення) на відеомагнітофоні та настройте відповідну програму на телевізорі для перегляду телевізійних програм через відеомагнітофон.

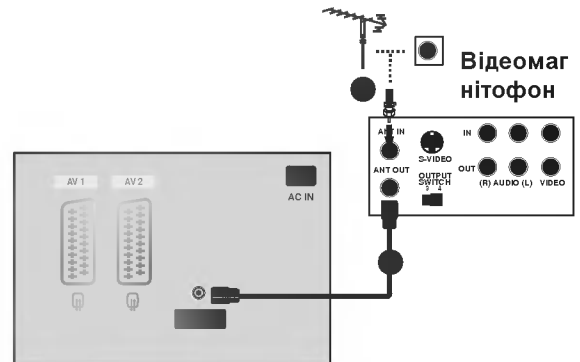

При підключенні за допомогою кабелю RCA (тюльпан)

- З'єднайте гнізда **AUDIO/VIDEO** (Звук/відео) телевізора та відеомагнітофона. Кольори штекерів і гнізд повинні співпадати (Відео = жовтий, звук лівий канал = білий, звук правий канал = червоний)
- Вставте відеокасету у відеомагнітофон та натисніть **PLAY** (Відтворення) на відеомагнітофоні (див. посібник користувача відеомагнітофона).
- За допомогою кнопки **INPUT** (Вхідний сигнал) на пульті дистанційного управління виберіть джерело вхідного сигналу **AV3**.
 - Якщо відеомагнітофон підключений до входу AV IN4, виберіть джерело вхідного сигналу AV4. (крім 42PC3R*, 32/37/42LB2R*)

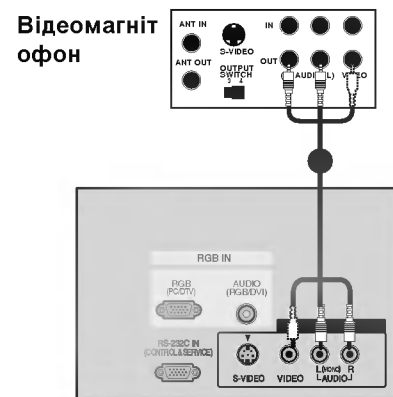

● ПРИМІТКА

- ▶ Якщо у Вас відеомагнітофон формату моно, підключіть звуковий кабель відеомагнітофона до гнізда **AUDIO L/MONO**.

При підключенні за допомогою кабелю євро-скарт

- З'єднайте вихід євро-скарт відеомагнітофона із роз'ємом євро-скарт **AV1** телевізора.
- Вставте відеокасету у відеомагнітофон та натисніть **PLAY** (Відтворення) на відеомагнітофоні (див. посібник користувача відеомагнітофона).
- За допомогою кнопки **INPUT** (Вхідний сигнал) на пульті дистанційного управління виберіть джерело вхідного сигналу **AV1**.
- Якщо відеомагнітофон підключений до роз'єму євро-скарт **AV2**, виберіть джерело сигналу **AV2**.

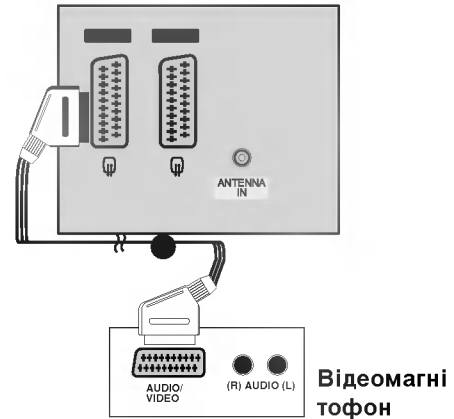

● ПРИМІТКА

- ▶ Якщо сигнал S-VIDEO(Y/C) отримується через роз'єм "євро-скарт – 2" (AV2), необхідно перейти до режиму S-Video2.
- ▶ Використовуйте роз'єми євро-скарт із екранованим кабелем "євро-скарт".

При підключенні за допомогою кабелю S-Video

- З'єднайте вихід S-VIDEO відеомагнітофона із входом **S-VIDEO** телевізора. Якість зображення буде вищою в порівнянні із звичайним композитним сигналом, що надходить через кабель RCA (тольпан).
- З'єднайте аудіовиходи відеомагнітофона з **AUDIO** телевізора.
- Вставте відеокасету у відеомагнітофон та натисніть **PLAY** (Відтворення) на відеомагнітофоні (див. посібник користувача відеомагнітофона).
- За допомогою кнопки **INPUT** (Вхідний сигнал) на пульті дистанційного управління виберіть джерело вхідного сигналу **AV3**.

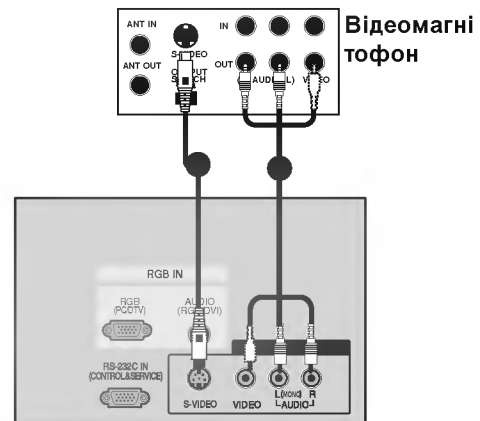

● ПРИМІТКА

- ▶ Якщо відеомагнітофон системи S-VHS одночасно підключений до телевізора за допомогою кабелів VIDEO та S-VIDEO, телевізор отримуватиме лише сигнал S-VIDEO.

ПІДКЛЮЧЕННЯ І НАСТРОЙКА

Підключення зовнішніх пристроїв

- З'єднайте гнізда AUDIO/VIDEO (Звук/відео) телевізора та зовнішнього пристрою. Кольори штекерів і гнізд повинні співпадати (Відео = жовтий, звук лівий канал = білий, звук правий канал = червоний).
- За допомогою кнопки **INPUT** (Вхідний сигнал) на пульті дистанційного управління виберіть джерело вхідного сигналу **AV4**. (крім 42PC3R*, 32/37/42LB2R*).
- Якщо зовнішній пристрій підключений до входу **AV IN 3**, виберіть джерело вхідного сигналу **AV3**.
- Користуйтеся підключеним зовнішнім пристроєм. Див. посібник відповідного зовнішнього пристрою.

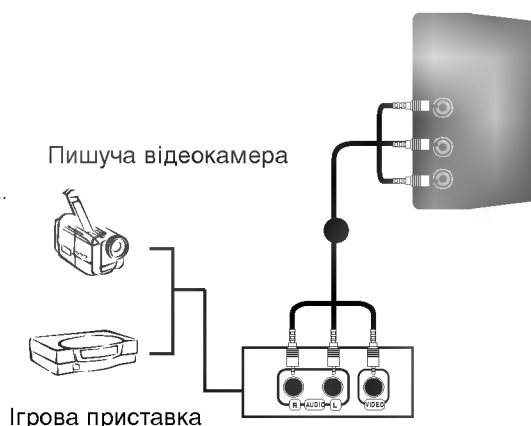

Настройка DVD

При підключенні за допомогою компонентного кабелю

- Підключіть відеовиходи (Y, Pb, Pr) DVD-програвача до гнізд **COMPONENT IN VIDEO** телевізора.
- З'єднайте аудіовиходи DVD-програвача із входами **COMPONENT IN AUDIO** телевізора.
- Увімкніть DVD-програвач та вставте в нього диск DVD.
- За допомогою кнопки **INPUT** (Вхідний сигнал) на пульті дистанційного управління телевізора виберіть джерело вхідного сигналу Component.
- Інструкції з управління DVD-програвачем наведено в його посібнику користувача.

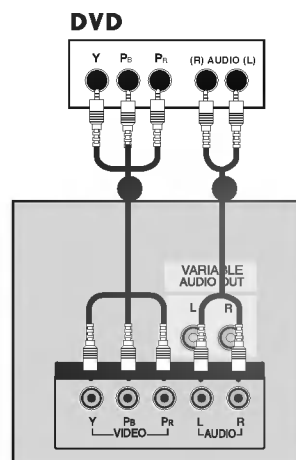

● ПРИМІТКА

- Гнізда компонентного вхідного сигналу
Для отримання вищої якості зображення підключіть DVD-програвач до гнізд компонентного вхідного сигналу, як показано на малюнку.

Гнізда компонентного сигналу на телевізорі	Y	Pb	Pr
Гнізда вихідного сигналу на DVD-програвачі	Y	Pb	Pr
	Y	B-Y	R-Y
	Y	Cb	Cr
	Y	PB	PR

При підключенні за допомогою кабелю євро-скарт

- З'єднайте вихід "євро-скарт" DVD-програвача із входом євро-скарт **AV1** телевізора.
- Увімкніть DVD-програвач та вставте в нього диск DVD.
- За допомогою кнопки **INPUT** (Вхідний сигнал) на пульті дистанційного управління виберіть джерело вхідного сигналу **AV1**.
- Якщо DVD-програвач підключений до роз'єму євро-скарт **AV2**, виберіть джерело сигналу **AV2**.

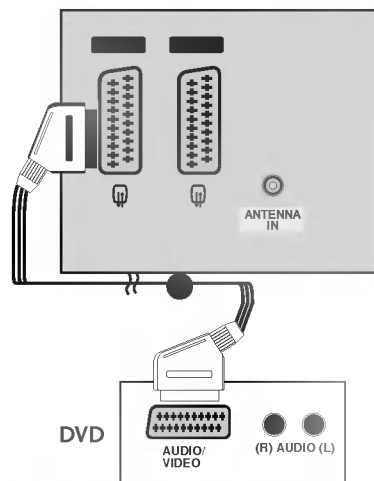

● ПРИМІТКА

- Використовуйте екранований кабель євро-скарт.

ПІДКЛЮЧЕННЯ І НАСТРОЙКА

При підключенні за допомогою кабелю S-Video

- З'єднайте вихід S-VIDEO програвача DVD із входом **S-VIDEO** телевізора.
- З'єднайте аудіовиходи DVD-програвача із входами **AUDIO** телевізора.
- Увімкніть DVD-програвач та вставте в нього диск DVD.
- За допомогою кнопки **INPUT** (Вхідний сигнал) на пульті дистанційного управління виберіть джерело вхідного сигналу **AV3**.
- Інструкції з управління DVD-програвачем наведено в його посібнику користувача.

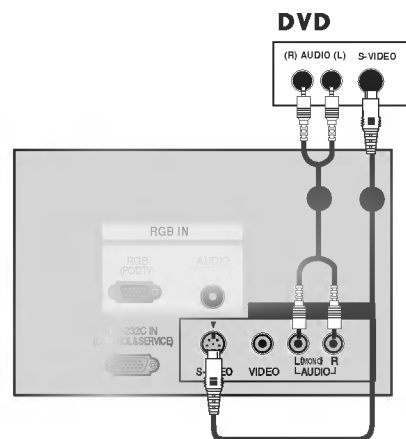

При підключенні за допомогою кабелю HDMI

- З'єднайте HDMI-вихід DVD-програвача із входом **HDMI IN** телевізора.
- За допомогою кнопки **INPUT** (Вхідний сигнал) на пульті дистанційного управління виберіть джерело вхідного сигналу **HDMI1/DVI** або **HDMI2**.
- Інструкції з управління DVD-програвачем наведено в його посібнику користувача.

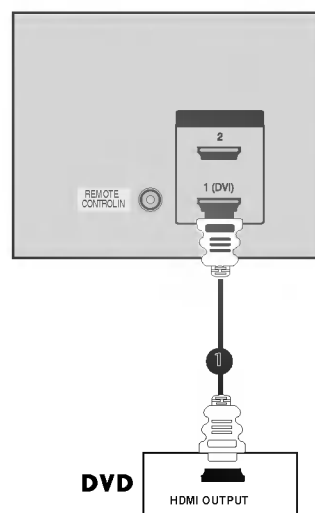

● ПРИМІТКА

- ▶ Телевізор може одночасно отримувати аудіо- та відеосигнал за допомогою кабелю HDMI (Мультимедійний інтерфейс високої чіткості).
- ▶ Якщо DVD-програвач підтримує функцію Auto HDMI, розподільча здатність вихідного сигналу DVD-програвача буде автоматично настроєна на 1280x720 пікселів.
- ▶ Якщо DVD-програвач не підтримує функцію Auto HDMI, необхідно настроїти розподільчу здатність вихідного сигналу вручну.

НАСТРОЙКА ДЕКОДЕРА КАНАЛІВ

При підключенні за допомогою компонентного кабелю

- Підключіть відеовиходи (Y, Pb, Pr) цифрового декодера каналів до гнізд **COMPONENT IN VIDEO** телевізора.
- З'єднайте аудіовихід цифрового декодера каналів із гніздами компонентного аудіовиходу **COMPONENT IN AUDIO** телевізора.
- Увімкніть цифровий декодер каналів. (Див. посібник користувача цифрового декодера каналів).
- За допомогою кнопки **INPUT** (Вхідний сигнал) на пульті дистанційного управління телевізора виберіть джерело вхідного сигналу **Component**.

Цифровий декодер каналів

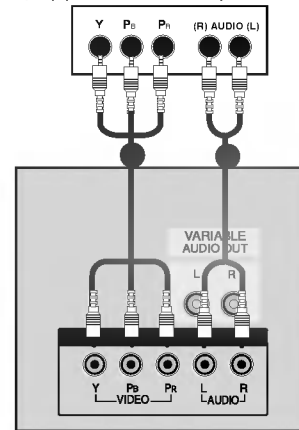

● ПРИМІТКА

Сигнал	Component	RGB-DTV	HDMI1/DVI (DTV)	HDMI2 (DTV)
480i/576i	Так	Hi	Hi	Hi
480p/576p/720p/1080i/1080p(тільки 47LB2R+)	Так	Так	Так	Так

При з'єднанні роз'єму HDMI з роз'ємом DVI

- З'єднайте DVI-вихід цифрового декодера каналів із входом **HDMI1 (DVI) IN** телевізора.
- З'єднайте аудіовиходи декодера каналів із входом **AUDIO (RGB/DVI)** телевізора.
- Увімкніть цифровий декодер каналів. (Див. посібник користувача цифрового декодера каналів).
- За допомогою кнопки **INPUT** (Вхідний сигнал) на пульті дистанційного управління виберіть джерело вхідного сигналу **HDMI1 /DVI**.

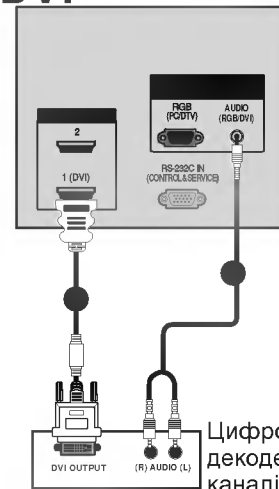

● ПРИМІТКА

- ▶ Якщо цифровий декодер каналів має DVI-вихід, але немає HDMI-виходу, необхідно окремо з'єднати аудіовихід декодера та аудіовхід телевізора.
- ▶ Якщо цифровий декодер каналів підтримує функцію Auto DVI, розподільча здатність вихідного сигналу цифрового декодера буде автоматично настроєна на 1280x720 пікселів.
- ▶ Якщо цифровий декодер не підтримує функцію Auto DVI, необхідно настроїти розподільчу здатність вихідного сигналу вручну. Для найвищої якості зображення настройте розподільчу здатність вихідного сигналу цифрового декодера на 1280x720 пікселів.

ПІДКЛЮЧЕННЯ І НАСТРОЙКА

При підключенні за допомогою кабелю D-sub на 15 контактів

- З'єднайте RGB-вихід цифрового декодера каналів із гніздом **RGB IN (PC/DTV)** телевізора.
- З'єднайте аудіовиходи декодера каналів із входом **AUDIO (RGB/DVI)** телевізора.
- Увімкніть цифровий декодер каналів. (Див. посібник користувача цифрового декодера каналів).
- За допомогою кнопки **INPUT** (Вхідний сигнал) на пульті дистанційного управління виберіть джерело вхідного сигналу **RGB-DTV**.

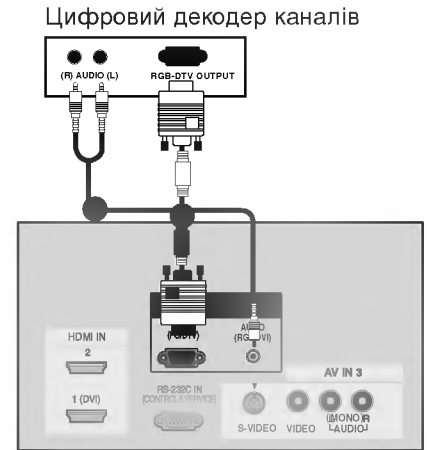

При підключенні за допомогою кабелю HDMI

- З'єднайте HDMI-вихід цифрового декодера каналів із входом **HDMI IN** телевізора.
- За допомогою кнопки **INPUT** (Вхідний сигнал) на пульті дистанційного управління виберіть джерело вхідного сигналу **HDMI1/DVI** або **HDMI2**.
- Увімкніть цифровий декодер каналів. (Див. посібник користувача цифрового декодера каналів).



● ПРИМІТКА

- ▶ Телевізор може одночасно отримувати аудіо- та відеосигнал за допомогою кабелю HDMI (Мультимедійний інтерфейс високої чіткості).
- ▶ Якщо DVD-програвач підтримує функцію Auto HDMI, розподільча здатність вихідного сигналу DVD-програвача буде автоматично настроєна на 1280x720 пікселів.
- ▶ Якщо DVD-програвач не підтримує функцію Auto HDMI, необхідно настроїти розподільчу здатність вихідного сигналу вручну.

Настройка з'єднання з комп'ютером

- Цей телевізор підтримує режим автоматичної настройки "підключи і працюй" (Plug and Play), а тому комп'ютер автоматично настроюється відповідно до настройок телевізора.

При підключенні за допомогою кабелю D-sub на 15 контактів

- З'єднайте RGB-вихід цифрового ПК із гніздом **RGB IN (PC/DTV)** телевізора.
- З'єднайте аудіовиходи комп'ютера із входом **AUDIO (RGB/DVI)** телевізора.
- Увімкніть комп'ютер та телевізор.
- За допомогою кнопки **INPUT** (Вхідний сигнал) на пульті дистанційного управління виберіть джерело вхідного сигналу **RGB [PC]**.

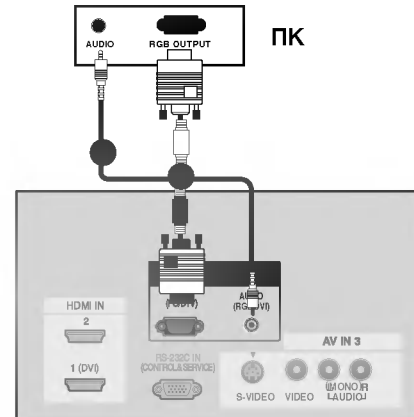

При з'єднанні роз'єму HDMI з роз'ємом DVI

- З'єднайте DVI-вихід цифрового декодера каналів із входом **HDMI1(DVI) IN** телевізора.
- З'єднайте аудіовиходи ПК із входом **AUDIO (RGB/DVI)** телевізора.
- Увімкніть комп'ютер та телевізор.
- За допомогою кнопки **INPUT** (Вхідний сигнал) на пульті дистанційного управління виберіть джерело вхідного сигналу **HDMI1/DVI**.

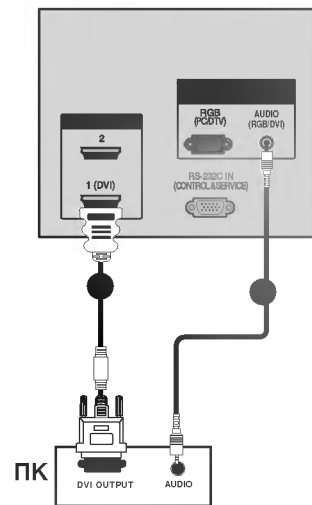

● ПРИМІТКА

- ▶ Якщо ПК має DVI-вихід, але немає HDMI-виходу, необхідно окремо з'єднати аудіовихід декодера та аудіовхід телевізора.
 - ▶ Якщо комп'ютер має DVI-вихід, але немає HDMI-виходу, необхідно окремо з'єднати аудіовихід комп'ютера та аудіовхід телевізора.
- Якщо комп'ютер не підтримує функцію Auto HDMI, необхідно настроїти розподільчу здатність вихідного сигналу вручну. Щоб отримати найкращу якість зображення, встановіть розподільчу здатність вихідного сигналу відеокарти комп'ютера на 1024x768 пікселів, 60 Гц.

ПІДКЛЮЧЕННЯ І НАСТРОЙКА

● ПРИМІТКА

- ▶ Щоб насолодитись реалістичним зображенням та звуком, підключіть до телевізора комп'ютер.
- ▶ Уникайте відображення нерухомих зображень на екрані протягом довгого часу. Нерухоме зображення може залишити постійний слід на екрані. По можливості використовуйте екранну заставку.
- ▶ Підключіть комп'ютер до гнізда RGB (PC/DTV) або HDMI IN телевізора. Змініть розподільчу здатність вихідного сигналу комп'ютера відповідно.
- ▶ Можливі спотворення зображення, якщо в режимі підключення комп'ютера вибрати певну розподільчу здатність, вертикальну частоту, контрастність чи яскравість. В такому разі виберіть для режиму підключення комп'ютера іншу розподільчу здатність або змініть частоту оновлення чи відрегулюйте яскравість або контрастність в меню, щоб зробити зображення чистим. Якщо відеокарта комп'ютера не дозволяє змінити частоту оновлення, замініть відеокарту або зверніться за порадою до виробника відеокарти комп'ютера.
- ▶ Вхідні сигнали синхронізації є окремими для горизонтальної та вертикальної частот.
- ▶ Для режиму підключення комп'ютера рекомендуємо використовувати розподільчу здатність 1024x768, 60Hz (42/50PC1R*, 42PC3R*) оскільки вони забезпечують найвищу якість зображення.
- ▶ Для режиму підключення комп'ютера рекомендуємо використовувати розподільчу здатність 1360*768, 60Hz (37/42LC2R*, 37/42LC25R*, 37/42LC3R*, 32/37/42LB2R*) оскільки вони забезпечують найвищу якість зображення. (Якщо розподільча здатність комп'ютера перевищує UXGA, на екрані телевізора зображення не з'явиться.)
- ▶ Для режиму підключення комп'ютера рекомендуємо використовувати розподільчу здатність 1920*1080, 60Hz (47LB2R*) оскільки вони забезпечують найвищу якість зображення.
- ▶ З'єднайте сигнальним кабелем вихідний порт монітору П та порт RGB (PC/DTV) пристрою, або вихідний порт HDMI П та порт HDMI/IN пристрою.
- ▶ З'єднайте комп'ютер з аудіовходом телевізора за допомогою аудіокабелю. (Аудіокабелі не входять в комплект телевізора).
- ▶ Якщо ви використовуєте звукову карту, налаштуйте звук П згідно з вимогами.
- ▶ Цей телевізор використовує рішення VESA Plug and Play. Телевізор забезпечує дані EDID системи П з протоколом DDC. П налаштовується автоматично при використанні телевізора.
- ▶ Протокол DDC встановлений для режимів RGB (Аналоговий RGB) та HDMI (Цифровий RGB).
- ▶ У разі необхідності, налаштуйте установки функції Plug and Play.
- ▶ Якщо відеокарта П не видає одночасно аналоговий та цифровий RGB сигнал, під'єднайте або RGB (PC/DTV), або HDMI/IN для передачі сигналу з П на пристрій.
- ▶ Якщо відео карта П не передає одночасно цифровий та аналоговий сигнал RGB, встановіть телевізор в режим RGB або HDMI; (інший режим автоматично встановлюється телевізором на значення Plug and Play).
- ▶ Якщо ви користуєтесь кабелем HDMI – DVI, режим DOS може не працювати, в залежності від відео карти.
- ▶ Якщо використати занадто довгий RGB-кабель для підключення комп'ютера, на екрані телевізора можуть виникнути спотворення. Рекомендуємо використовувати кабель, довжина якого не перевищує 5 метрів. Це забезпечить найвищу якість зображення.

Розподільча здатність, яка підтримується
(37/42LC2R*, 37/42LC25R*, 37/42LC3R*,
32/37/42LB2R*) режим **RGB[ПК] / HDMI[ПК]**

720x400	31,469	70,08
640x480	31,469 37,500	59,94 75,00
800x600	37,879 46,875	60,31 75,00
832x624	49,725	74,55
1024x768	48,363 56,476 60,023	60,00 70,06 75,02
1280x768	47,693	59,99
1360x768	47,700	60,00
1366x768	47,700	60,00

Розподільча здатність, яка підтримується
(47LB2R*) режим **RGB[ПК] / HDMI[ПК]**

720x400	31,469	70,08
640x480	31,469	59,94
800x600	37,879	60,31
1024x768	48,363	60,00
1280x768	47,776	59,87
1280x960 (HDMI [PC] Лише у моделях)	59,699	59,939
1360x768	47,72	59,799
1366x768	47,7	60
1280x1024	63,668	59,895
1400x1050 (RGB [PC] Лише у моделях)	65,317	59,978
1600x1200	75	60
1920x1080	66,587	59,934
1920x1200	74,038	59,950

Розподільча здатність, яка підтримується
(42/50PC1R*, 42PC3R*)
режим **RGB[ПК] / HDMI[ПК]**

640x350	31,468	70,09
720x400	31,469	70,08
640x480	31,469 35,00 37,861 37,500	59,94 66,66 72,80 75,00
848x480	31,5 37,799 39,375	60,00 70,00 75,00
852x480	31,5 37,799 39,975	60,00 70,00 75,00
832x624	49,725	74,55
800x600	37,897 48,077 46,875	60,31 72,18 75,00
1024x768	48,363 56,476 60,023	60,00 70,06 75,02
1280x1024	63,981	60,02
1280x768	47,693 60,091	59,99 74,93
1360x768	47,700 59,625	60,00 75,02
1366x768	47,700 59,625	60,00 75,02

ПІДКЛЮЧЕННЯ І НАСТРОЙКА

УВІМКНЕННЯ ТЕЛЕВІЗОРА

Функції телевізора можна використовувати, коли він увімкнений.

Увімкнення телевізора

- Спершу правильно приєднайте шнур живлення. В цей момент телевізор увімкнеться в режимі очікування.
 - Щоб увімкнути телевізор в режимі очікування, натисніть кнопки $\phi/|$, **INPUT**, **PR ▲ / ▼** на телевізорі або натисніть кнопки **POWER**, **TV**, **INPUT**, **PR +/-**, кнопки з цифрами (0~9) на пульті дистанційного управління, після чого телевізор увімкнеться.

Регулювання гучності

- Натискайте кнопку **VOL +/-**, щоб відрегулювати рівень гучності.
- Якщо потрібно вимкнути звук, натисніть кнопку **MUTE**.
- Функцію вимкнення звуку можна скасувати натисканням кнопок **MUTE**, **VOL +/-** або **I/II**.

Переключення програм

- Натискайте кнопку **PR +/-** або кнопки з цифрами, щоб ввести номер каналу.

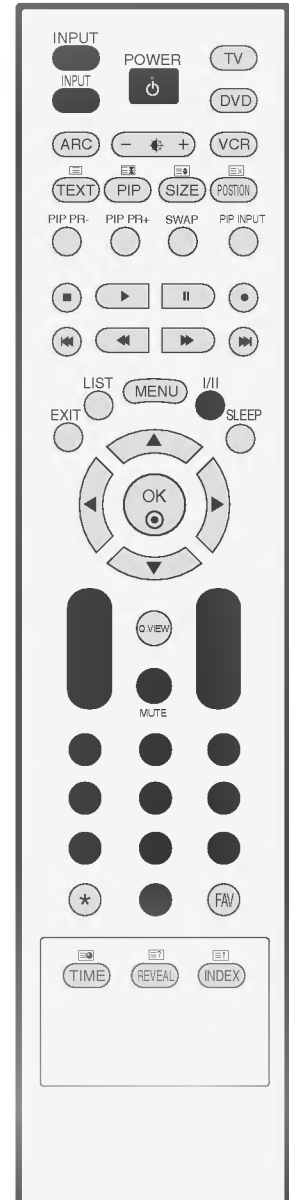

● ПРИМІТКА

- Якщо Ви плануєте покинути помешкання на довгий час, вийміть вилку шнура живлення з розетки.

Мова екранного меню/ Вибір країни(додатково)

Меню керівництва по встановленню з'являється на екрані телевізора під час першого вмикання.

- Натисніть клавішу ▲ / ▼ / ◀ / ▶, а потім – клавішу **OK** для вибору бажаної мови.

- Натисніть клавішу ▲ / ▼ / ◀ / ▶, а потім – клавішу для вибору вашої країни.

* Якщо ви хочете змінити Установки Мови/Країни

- Натисніть кнопку **MENU** (Меню), виберіть меню **SPECIAL** (Особливі) , користуючись кнопкою ▲ / ▼.

- Натисніть кнопку ▶, виберіть Language (Мова), користуючись кнопкою ▲ / ▼. Меню можуть зображуватися на екрані обраною мовою.
Натисніть кнопку ▶, виберіть страну, користуючись кнопкою ▲ / ▼.

- Натисніть клавішу ▶, а потім виберіть бажану мову або країну за допомогою клавіші ▲ / ▼.

- Натисніть кнопку **OK** .

- Натисніть кнопку **EXIT** (Вихід), щоб повернутися до нормального перегляду телевізійних програм.

● ПРИМІТКА

- ▶ Якщо установки не закінчено відповідно до "Інструкцій з установки" натисканням кнопки **EXIT** (Вихід) або по закінченні часу виведення на дисплей меню OSD, вони знову з'являться на екрані після вмикання пристрою.
- ▶ Уразі неправильного вибору країни телетекст може неправильно виводитись на екран, і можуть виникнути інші проблеми під час роботи з телетекстом.
- ▶ Арабська мова та іврит включені до списку Інструкцій з установки для країн, де використовуються ці мови.

СПЕЦІАЛЬНІ ФУНКЦІЇ

Режим PIP ("Картинка в картинці") / Подвійний екран / POP

Функція PIP ("Картинка в картинці") дозволяє одночасно переглядати на екрані два зображення з двох різних джерел сигналу. Одне зображення буде великим, а інше зображення буде малим у вигляді вставки.

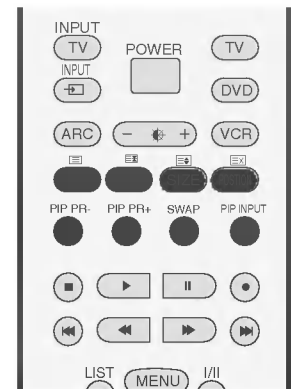

Перегляд зображень в режимі PIP/ Подвійного екрана/ POP

Натисніть кнопку PIP, щоб відкрити другорядне зображення. Із кожним натисканням кнопки PIP режим "Картинка в картинці" змінюється, як зображено нижче.

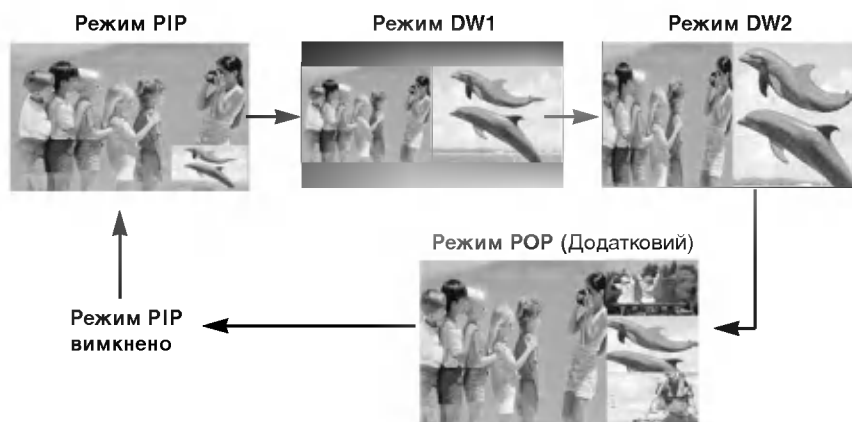

Вибір програми для другорядного зображення

Натисніть кнопку PIP PR +/-, щоб вибрати програму для другорядного зображення. Вибір програми для додаткової картинки недоступний у телевізійному режимі для головної та додаткової картинки одночасно.

Вибір джерела вхідного сигналу для другорядного зображення

Натисніть кнопку PIP INPUT, щоб вибрати джерело вхідного сигналу для другорядного зображення. Після кожного натискання кнопки PIP INPUT з'являється наступне джерело вхідного сигналу для другорядного зображення.

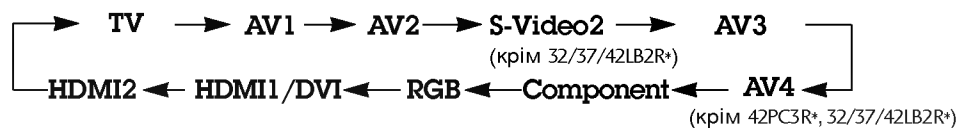

Регулювання розміру другорядного зображення (лише в режимі PIP)

Натисніть кнопку SIZE (Розмір), щоб відрегулювати розмір другорядного зображення.

Переміщення другорядного зображення (лише в режимі PIP)

Після повторного натискання кнопки **POSITION** другорядне зображення рухається вліво.



Налаштовування прозорості PIP (лише в режимі PIP)

- Натисніть кнопку **MENU** (Меню), а потім скористайтесь кнопками **▲ / ▼**, щоб вибрати меню **SCREEN**.
- Натисніть кнопку **►** та скористайтесь кнопкою **▲ / ▼** щоб вибрати пункт **PIP Transparency**.
- Натисніть кнопку **►** та скористайтесь кнопкою **◀ / ►** щоб вибрати пункт **PIP Transparency**.
- Натисніть кнопку **MENU** кілька разів підряд, щоб повернутись до перегляду телевізора.

Переключення між головною та додатковою картинками

Натисніть кнопку **SWAP** (обмін місцями) для обміну місцями головної та додаткової картинок.

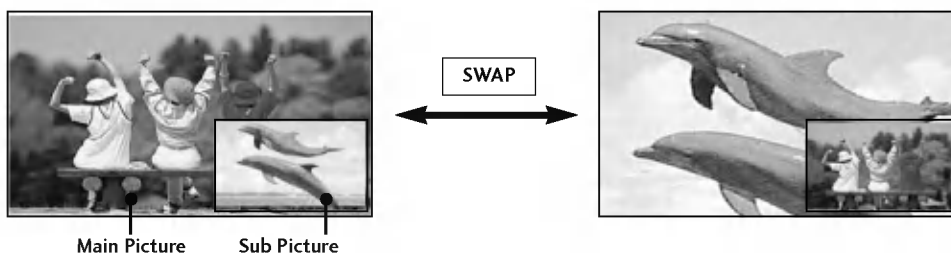

POP (Зображення за зображенням: Сканування програм) (Додатковий)

Використовуйте режим POP для пошуку програм з-посеред всіх збережених каналів один за одним на трьох екранах POP (в той час, як поточний канал залишається джерелом сигналу для головного зображення). Пошук зображень всіх запрограмованих каналів відбувається на трьох екранах POP. Коли для головного зображення використовується телевізійний сигнал, для другорядних зображень сканується та ж сама телевізійна програма.



СПЕЦІАЛЬНІ ФУНКЦІЇ

Телетекст

Телетекст – це безкоштовна послуга, яку надають більшість телевізійних станцій. Вони транслюють найсвіжішу інформацію про події, погоду, телевізійні програми, вартість акцій та інформацію на багато інших тем.

Декодер телетексту цього телевізора підтримує наступні системи телетексту: SIMPLE, TOP та FASTEXT. SIMPLE (стандартний телетекст) складається з кількох сторінок, які можна вибрати, безпосередньо ввівши відповідний номер сторінки.

TOP та FASTEXT – це більш сучасні методи, які дозволяють швидко і легко знайти потрібну інформацію телетексту.

Увімкнення / вимкнення

Натисніть кнопку **ТЕХТ** (Телетекст), щоб перейти до телетексту. На екрані з'явиться початкова або остання сторінка.

Два номери сторінок, назва телевізійної станції, дата та час відображаються в заголовку екрана. Перший номер позначає Ваш вибір, а другий номер позначає сторінку, яка відображається на даний момент.

Натисніть кнопку **ТЕХТ** (Телетекст) або **EXIT** (Вихід), щоб вимкнути телетекст. Телевізор повернеться до попереднього режиму.

Телетекст системи SIMPLE

■ Вибір сторінки

- 1 Введіть номер потрібної сторінки у вигляді тризначного числа за допомогою кнопок з цифрами. Якщо під час вибору сторінки Ви ввели неправильне число, необхідно спершу
- 2 ввести все тризначне число, а потім повторно ввести правильний номер сторінки. Кнопку **PR+/-** можна використати, щоб перейти до попередньої або наступної за порядком сторінки.

Телетекст системи TOP

Провідник телетексту відображає чотири поля внизу екрана: червоне, зелене, жовте і синє. Жовте поле позначає наступну групу, а синє поле позначає наступний блок.

■ Вибір блока / групи / сторінки

1. За допомогою синьої кнопки можна переходити від блока до блока.
2. Використовуйте жовту кнопку для переходу до наступної групи із автоматичним переходом до наступного блока.
3. За допомогою зеленої кнопки можна переходити до наступної існуючої сторінки з автоматичним переходом до наступної групи. Кнопку **PR+** можна використовувати в якості альтернативи.
4. Червона кнопка дозволяє повернутись до попереднього вибору. Кнопку **PR-** можна використовувати в якості альтернативи.

■ Безпосередній вибір сторінки

Аналогічно режиму телетексту SIMPLE, в режимі TOP можна вибрати сторінку, ввівши її номер у вигляді тризначного числа за допомогою КНОПОК З ЦИФРАМИ.

Телетекст системи FASTEXT

Сторінки телетексту мають позначені різними кольорами внизу екрана і їх можна вибрати натисканням відповідної кольорової кнопки.

■ Вибір сторінки

1. Натисніть кнопку  INDEX щоб вибрати сторінку покажчика.
2. Сторінки, які позначені кольором внизу екрана, можна вибрати, натиснувши відповідні кольорові кнопки.
3. Аналогічно режиму телетексту SIMPLE, в режимі FASTEXT можна вибрати сторінку, ввівши її номер у вигляді тризначного числа за допомогою КНОПОК З ЦИФРАМИ.
4. Кнопку **PR+/-** можна використати, щоб перейти до попередньої або наступної за порядком сторінки.

Спеціальні функції телетексту

■ REVEAL (ПОКАЗАТИ)

Натисніть цю кнопку, щоб побачити приховану інформацію на зразок розв'язків загадок чи кросвордів. Повторно натисніть цю кнопку, щоб приховати цю інформацію з екрана.

■ SIZE (РОЗМІР)

Збільшує розмір тексту вдвічі. Натисніть цю кнопку, щоб збільшити верхню половину сторінки. Натисніть цю кнопку, щоб збільшити нижню половину сторінки. Знову натисніть цю кнопку, щоб повернутись до тексту звичайного розміру.

■ UPDATE (ОНОВИТИ)

Відображає телевізійне зображення на екрані, доки Ви чекаєте появи нової сторінки телетексту. Телевізійне зображення з'явиться в верхньому лівому куті екрана. Коли оновлену сторінку буде знайдено, на місці телевізійного зображення з'явиться номер сторінки. Натисніть цю кнопку, щоб переглянути оновлену сторінку телетексту.

■ TIME (ЧАС)

Під час перегляду телевізійної програми натисніть цю кнопку, щоб побачити час в верхньому правому куті екрана. Знову натисніть цю кнопку, щоб час зник. В режимі телетексту натисніть цю кнопку, щоб вибрати номер похідної сторінки. Номер похідної сторінки відображається внизу екрана. Щоб затримати або змінити похідну сторінку, натисніть червону/зелену кнопки, **◀ / ▶** або кнопки ІЗ ЦИФРАМИ. Натисніть цю кнопку знову, щоб закрити цю функцію.

■ HOLD (ЗАТРИМАТИ)

Припиняє автоматичну зміну сторінок, яка відбувається в разі, якщо сторінка телетексту складається з двох чи більше похідних сторінок. Кількість похідних сторінок та номер похідної сторінки, яка відображається, зазвичай показані на екрані під часом. Після натискання цієї кнопки в правому лівому куті екрана з'явиться знак "Стоп", а автоматична зміна сторінок припиниться. Щоб вона продовжилась, знову натисніть цю кнопку.

МЕНЮ ТЕЛЕВІЗОРА

ВИБІР ЕКРАННИХ МЕНЮ І РЕГУЛЮВАННЯ ПАРАМЕТРІВ

Вигляд екранних меню Вашого телевізора може несуттєво відрізнитись від малюнків у цьому посібнику.

- Натисніть кнопку **MENU** (Меню), а потім кнопку **▲ / ▼**, щоб побачити кожне меню.
- Натисніть кнопку **▶**, а потім кнопку **▲ / ▼**, щоб вибрати пункт меню.
- Змініть параметр пункту меню нижчого рівня або спадаючого меню за допомогою кнопки **◀ / ▶**. о вищого рівня в меню можна перейти, натиснувши кнопку **OK** або **MENU**.



Меню STATION (Канал)

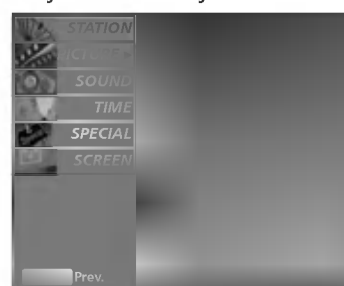

Меню PICTURE (Зображення)



Меню SCREEN (Екран)

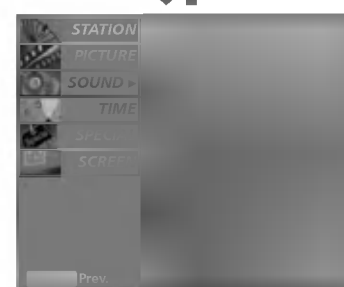

Меню SOUND (Звук)



Меню SPECIAL (Спеціальні)

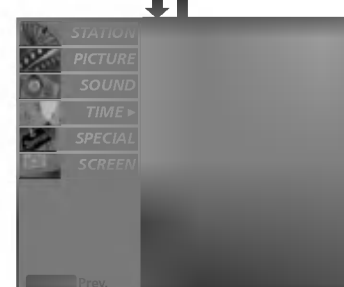

Меню TIME (Час)

● ПРИМІТКА

- Функція відображення екранних меню пропонує зручний спосіб регулювання стану екрана, оскільки вона забезпечує графічне відображення.
- В цьому посібнику вигляд екранних меню може відрізнитись від вигляду меню у Вашому телевізорі, оскільки в посібнику вони подані лише для прикладу, щоб допомогти Вам розібратись з функціями телевізора.
(посібнику. Малюнки в екранних меню в основному використовуються в моделях 42PC1R*, 42PC3R*, 50PC1R*.)
- режимі телетексту меню не відображаються.
- У деяких моделях XGA відображається у меню SCREEN (Екран).
- Неможливо використовувати метод ISM та економію енергії в моделях LCD TV.
- Index- тільки 32/37/42/47LB2R*

Автоматична настройка програм

Під номерами програм (від 0 до 99) можна зберегти до 100 телевізійних каналів. Після того як Ви запрограмували канали, Ви зможете використовувати кнопку **PR +/-** або кнопки з ЦИФРАМИ для перегляду запрограмованих Вами каналів. Пошук каналів можна здійснити в автоматичному або ручному режимі.

Всі телевізійні канали, сигнал яких отримується телевізором, зберігаються таким способом. В процесі настройки цього телевізора рекомендується використовувати автоматичний пошук програм.



● Натисніть кнопку **MENU** (Меню), а потім скористайтесь кнопками **▲ / ▼**, щоб вибрати меню **STATION** (Канал).

● Натисніть кнопку **▶**, а потім кнопку **▲ / ▼**, щоб вибрати пункт **Auto programme** (Автоматичний пошук програм).

● Натисніть кнопку **▶**, а потім кнопку **▲ / ▼**, щоб вибрати пункт **System** (Система).

● Натискайте кнопку **▲ / ▼**, щоб вибрати меню телевізійних систем;

- L** : SECAM L/L' (не у всіх моделях)
- BG** : PAL B/G, SECAM B/G (Європа / Східна Європа / Азія / Нова Зеландія / Близький Схід / Африка / Австралія)
- I** : PAL I/II (Об'єднане Королівство Великої Британії і Північної Ірландії / Ірландія / Гонконг / ПАР)
- DK** : PAL D/K, SECAM D/K (Східна Європа / Китай / Африка / СНД)
- M** : (США/ Корея/ Філіппіни) (додатково)

● Натисніть кнопку **▲ / ▼**, щоб вибрати **Storage from** (Зберігати, починаючи з...)

● Натискайте кнопку **◀ / ▶** або кнопки з ЦИФРАМИ, щоб вибрати початковий номер програми. Якщо Ви використовуєте кнопки з ЦИФРАМИ, будь-яку цифру, що є меншою за 10, необхідно вводити з цифрою '0' попереду. Наприклад, програма під номером 5 вводиться наступним чином: '05'.

● Натисніть кнопку **▲ / ▼**, щоб вибрати **Search** (Пошук).

● Натисніть кнопку **▶**, щоб розпочати автоматичне програмування.

Всі телевізійні канали, сигнал яких отримується телевізором, будуть збережені. Назва станції зберігається для станцій, що транслюють VPS (Послуга відео програм), PDS (Контроль доставки програм) або дані ТЕЛТЕКСТУ. Якщо ви не можете дати станції назву, її надасться номер каналу і зберігається як C (V/UHF 01-69) або S (Кабель 01-47), і номер.

Щоб припинити автоматичне збереження програм, натисніть кнопку **MENU** (Меню). Після завершення автоматичного збереження програм, на екрані з'явиться меню редагування програм (Programme edit). Див. розділ "Редагування програм", щоб відредагувати збережені програми.

● Натисніть кнопку **EXIT** (Вихід), щоб повернутись до звичайного перегляду телевізора.

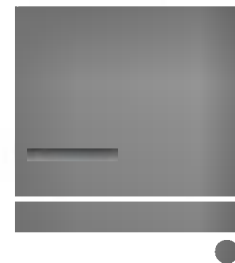

Ручна настройка програм

Функція ручної настройки програм дозволяє запрограмувати і розмістити канали в будь-якій послідовності на свій смак.



- Натисніть кнопку **MENU** (Меню), а потім скористайтесь кнопками **▲ / ▼**, щоб вибрати меню **STATION** (Канал).
- Натисніть кнопку **▶**, а потім кнопку **▲ / ▼**, щоб вибрати пункт **Manual programme** (Ручний пошук програм).
- Натисніть кнопку **▶**, а потім кнопку **▲ / ▼**, щоб вибрати пункт **Storage** (Збереження).
- Натискайте кнопку **◀ / ▶** або кнопки з ЦИФРАМИ, щоб вибрати потрібний номер програми (від 0 до 99). Якщо Ви використовуєте кнопки з ЦИФРАМИ, будь-яку цифру, що є меншою за 10, необхідно вводити з цифрою '0' попереду. Наприклад, програма під номером 5 вводиться наступним чином: '05'.
- Натисніть кнопку **▲ / ▼**, щоб вибрати **System** (Система).
- Натискайте кнопку **▲ / ▼**, щоб вибрати меню телевізійних систем;
 - L** : SECAM L/L' (не у всіх моделях)
 - BG** : PAL B/G, SECAM B/G (Європа / Східна Європа / Азія / Нова Зеландія / Близький Схід / Африка / Австралія)
 - I** : PAL I/II (Об'єднане Королівство Великобританії і Північної Ірландії / Ірландія / Гонконг / ПАР)
 - DK** : PAL D/K, SECAM D/K (Східна Європа / Китай / Африка / СНД)
 - M** : (США/ Корея/ Філіпіни) (додатково)
- Натисніть кнопку **▲ / ▼**, щоб вибрати **Band** (Діапазон).
- Натисніть кнопку **▲ / ▼**, щоб вибрати **V/UHF** (Дециметровий/Метровий) або **Cable** (Кабельні канали).
- Натисніть кнопку **▲ / ▼**, щоб вибрати **Channel** (Канал).
- Можна вибрати потрібний номер програми за допомогою кнопки **◀ / ▶** або кнопок з цифрами. Якщо можливо, виберіть номер програми безпосередньо за допомогою кнопок з цифрами. Будь-яку цифру, що є меншою за 10, необхідно вводити з цифрою '0' попереду. Наприклад, програма під номером 5 вводиться наступним чином: '05'.
- Натисніть кнопку **▲ / ▼**, щоб вибрати **Search** (Пошук).
- Натисніть кнопку **◀ / ▶**, щоб розпочати пошук. Пошук припиниться, коли канал буде знайдено.
- Натисніть кнопку **OK**, щоб зберегти цей канал.
- Щоб зберегти ще один канал, повторіть кроки з 3 по 13.
- Натисніть кнопку **EXIT** (Вихід), щоб повернутись до звичайного перегляду телевізора.

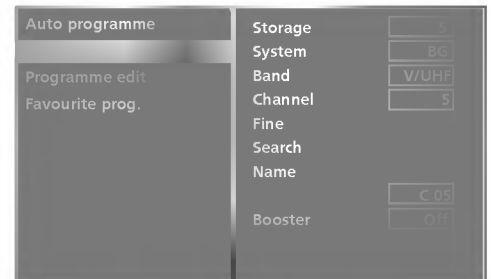

Точна настройка

Зазвичай, точна настройка є необхідною, коли прийом телевізійного каналу дуже слабкий.



- Натисніть кнопку **MENU** (Меню), а потім кнопку **▲ / ▼**, щоб вибрати меню **STATION** (Канал).
- Натисніть кнопку **▶**, а потім кнопку **▲ / ▼**, щоб вибрати пункт **Manual programme** (Ручний пошук програм).
- Натисніть кнопку **▶**, а потім кнопку **▲ / ▼**, щоб вибрати пункт **Fine** (Точна настройка).
- Натисніть кнопку **◀ / ▶**, щоб здійснити точну настройку для отримання зображення та звуку найкращої можливої якості.
- Натисніть кнопку **OK**, щоб зберегти цей канал.
- Натисніть кнопку **EXIT** (Вихід), щоб повернутись до звичайного перегляду телевізора.

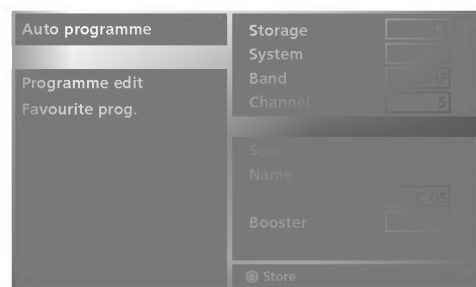

Призначення назв каналам

Для кожного номеру програми можна зберегти назву каналу довжиною до п'яти символів.



- Натисніть кнопку **MENU** (Меню), а потім кнопку **▲ / ▼**, щоб вибрати меню **STATION** (Канал).
- Натисніть кнопку **▶**, а потім кнопку **▲ / ▼**, щоб вибрати пункт **Manual programme** (Ручний пошук програм).
- Натисніть кнопку **▶**, а потім кнопку **▲ / ▼**, щоб вибрати пункт **Name** (Назва).
- Натисніть кнопку **▶**, а потім кнопку **▲ / ▼**. Можна використовувати пробіл, +, -, цифри від **0** до **9** та літери алфавіту від **A** до **Z**.
- Натисніть кнопку **◀ / ▶**, щоб вибрати позицію, та виберіть другий символ і так далі.
- Натисніть кнопку **OK**, щоб зберегти назву.
- Натисніть кнопку **EXIT** (Вихід), щоб повернутись до звичайного перегляду телевізора.

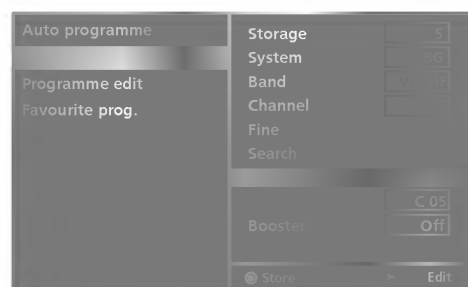

Підсилювач (Додаткова опція)

В деяких моделях додатковою функцією є Підсилювач. Ця функція може виконуватися тільки телевізором з підсилювачем.

Якщо по краях сигналу ТБ помітно слабкий прийом, увімкніть Підсилювач сигналу.



● Натисніть кнопку **MENU** (Меню), а потім кнопку **▲ / ▼**, щоб вибрати меню **STATION** (Канал).

● Натисніть кнопку **▶**, а потім кнопку **▲ / ▼**, щоб вибрати пункт **Booster**.

● Натисніть кнопку **▶**, а потім кнопку **◀ / ▶**, щоб вибрати **On** (Увімк.) або **Off** (Вимк.).

● Натисніть кнопку **EXIT** (Вихід), щоб повернутись до звичайного перегляду телевізора.

Auto programme
Manual programme
Programme edit
Favourite prog.

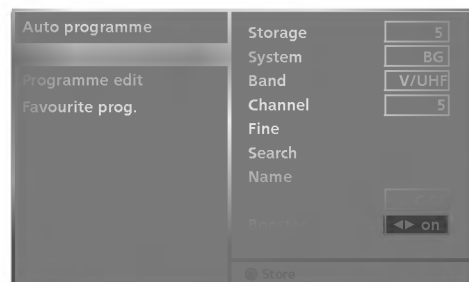

Редагування програм

Ця функція дозволяє стирати або пропускати збережені програми. Також можна переміщувати канали і зберігати їх під іншими номерами програм або зберігати новий канал під вибраним номером програми.

- Натисніть кнопку **MENU** (Меню), а потім кнопку **▲ / ▼**, щоб вибрати меню **STATION** (Канал).
- Натисніть кнопку **▶**, а потім кнопку **▲ / ▼**, щоб вибрати пункт **Programme edit** (Редагування програм).
- Натисніть кнопку **▶**, щоб відкрити меню Редагування програм.

■ Стирання програми

1. Виберіть програму, яку потрібно стерти, за допомогою кнопки **▲ / ▼ / ◀ / ▶**.
2. Двічі натисніть **ЧЕРВОНУ** кнопку.
Вибрана програма буде стерта, а програми, які слідують за нею, посунуться вгору на одну позицію.

■ Копіювання програми

1. Виберіть програму, яку потрібно скопіювати, за допомогою кнопки **▲ / ▼ / ◀ / ▶**.
2. Натисніть **ЗЕЛЕНУ** кнопку.
Всі наступні програми зсунуться вниз на одну позицію.

■ Переміщення програми

1. Виберіть програму, яку потрібно перемістити, за допомогою кнопки **▲ / ▼ / ◀ / ▶**.
2. Натисніть **ЖОВТУ** кнопку.
3. Перемістіть програму до потрібного номеру програми за допомогою кнопки **▲ / ▼ / ◀ / ▶**.
4. Знову натисніть **ЖОВТУ** кнопку, щоб відключити цю функцію.

■ Пропускання програми під певним номером

1. Виберіть номер програми, яку потрібно пропускати, за допомогою кнопки **▲ / ▼ / ◀ / ▶**.
2. Натисніть **СИНЮ** кнопку. Колір програми, яка буде пропускатись, зміниться на синій.
3. Знову натисніть **СИНЮ** кнопку, щоб відключити функцію пропускання для цієї програми. Коли програма під певним номером пропускається, це означає, що Ви не зможете її вибрати за допомогою кнопки **▲ / ▼** під час звичайного перегляду телевізора. Якщо потрібно вибрати пропущену програму, безпосередньо введіть її номер за допомогою кнопок з **ЦИФРАМИ** або виберіть її у меню редагування програм чи таблиці програм.

- Натисніть кнопку **EXIT** (Вихід), щоб повернутись до звичайного перегляду телевізора.

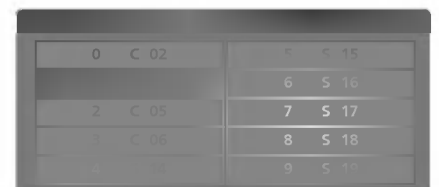
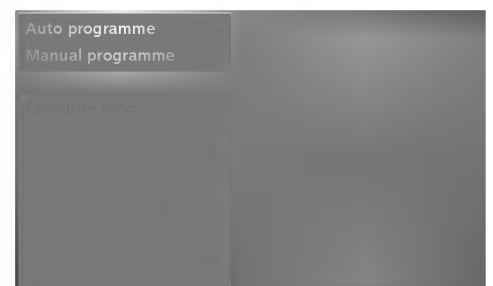
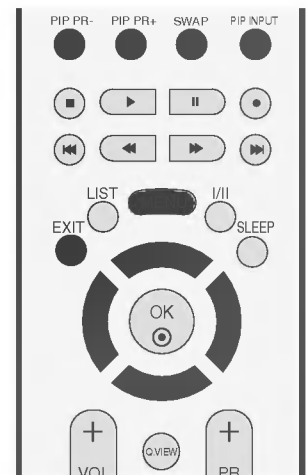

Улюблена програма

Ця функція дозволяє Вам відразу вибрати Ваші улюблені програми.

Повторно натискайте кнопку **FAV** (Улюблені), щоб вибрати збережені улюблені програми.



- Натисніть кнопку **MENU** (Меню), а потім кнопку **▲ / ▼**, щоб вибрати меню **STATION** (Канал).
- Натисніть кнопку **▶**, а потім кнопку **▲ / ▼**, щоб вибрати пункт **Favourite programme** (Улюблена програма).
- Натисніть кнопку **▶**.
- Натискайте кнопку **▲ / ▼**, щоб вибрати - - - - -.
- Виберіть потрібну програму за допомогою кнопки **◀ / ▶** або кнопок із ЦИФРАМИ. Будь-яку цифру, що є меншою за 10, необхідно вводити з цифрою '0' попереду. Наприклад, програма під номером 5 вводиться наступним чином: '05'.
- Щоб зберегти ще одну програму, повторіть кроки з 4 по 5.
Можна зберегти до 8 програм.
- Натисніть кнопку **EXIT** (Вихід), щоб повернутись до звичайного перегляду телевізора.

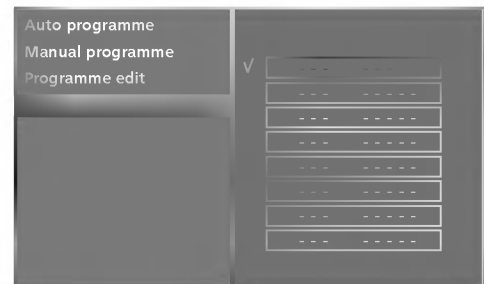

Відкривання таблиці програм

Програми, збережені в пам'яті, можна переглянути в таблиці програм.

■ Відкривання таблиці програм

Натисніть кнопку **LIST** (Список), щоб відкрити меню Programme table (Таблиця програм).

На екрані з'явиться таблиця програм.

Одна таблиця програм містить десять програм.



● ПРИМІТКА

- Ви можете натрапити на програми синього кольору. Для цих програм під час автоматичного пошуку програм або в режимі редагування програм була задіяна функція пропускання.
- Для деяких пронумерованих програм в таблиці програм не було збережено назв каналів.

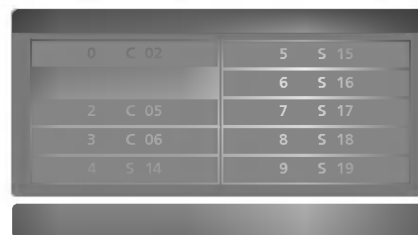

■ Вибір програми в таблиці програм

Виберіть програму за допомогою кнопки **▲ / ▼ / ◀ / ▶**. Після цього натисніть кнопку **OK**. Телевізор перейде до вибраної програми.

■ Переміщення по сторінкам таблиці програм

Є 10 сторінок таблиці програм, які містять 100 програм. Повторне натискання кнопки **▲ / ▼ / ◀ / ▶** дозволяє перейти до наступної сторінки.

Натисніть кнопку **LIST** (Список), щоб повернутись до звичайного перегляду телевізора.

МЕНЮ ТЕЛЕВІЗОРА | Опції меню зображення

PSM (Пам'ять стану зображення)

Dynamic (Динамічне зображення)

Виберіть цю опцію, щоб зображення екрана було різким.

Standard (Стандартне зображення)

Виберіть цю опцію, щоб зображення екрана було звичайним та натуральним.

Mild (М'яке зображення)

Виберіть цю опцію, щоб зображення екрана було м'яким.

User 1/2 (Індивідуальна настройка 1/2)

Виберіть цю опцію, щоб використовувати настройку, визначену користувачем.



● Натисніть кнопку **MENU** (Меню), а потім кнопку **▲ / ▼**, щоб вибрати меню **PICTURE** (Зображення).

● Натисніть кнопку **▶**, а потім кнопку **▲ / ▼**, щоб вибрати пункт **PSM** (Пам'ять стану зображення).

● Натисніть кнопку **▶**, а потім кнопку **▲ / ▼**, щоб вибрати **Intelligent Eye** (тільки 32/37/42/47LB2R*) **Dynamic** (Динамічне зображення), **Standard** (Стандартне зображення), **Mild** (М'яке зображення), **User 1** (Індивідуальна настройка 1) або **User 2** (Індивідуальна настройка 2).

● Натисніть кнопку **EXIT** (Вихід), щоб повернутись до звичайного перегляду телевізора.

- PSM (Пам'ять стану зображення) дозволяє отримати оптимальну якість зображення. Виберіть попередньо запрограмоване значення в меню PSM відповідно до категорії програми.
- Опції картини Intelligent Eye (тільки 32/37/42/47LB2R*), Dynamic, Standard, Mild та User є заводськими настройками, запрограмовані для забезпечення зображення високої якості і не можуть бути змінені.
- Якщо функція «Intelligent Eye» ввімкнена, автоматично обирається найкраща картинка, в залежності від оточення. (тільки 32/37/42/47LB2R*)

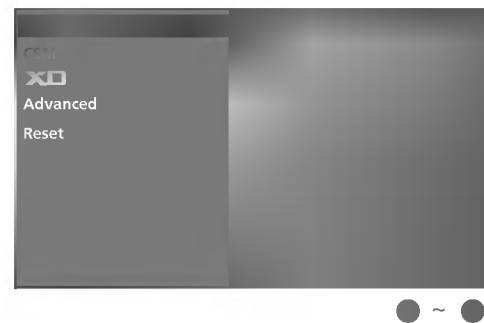

Регулювання зображення (Опція користувача PSM)

Contrast (Контрастність)

Регулює співвідношення між рівнями світлих і темних відтінків зображення.

Brightness (Яскравість)

Збільшує або зменшує інтенсивність білого кольору в зображенні.

Colour (Колір)

Регулює інтенсивність всіх кольорів.

Sharpness (Різкість)

Регулює рівень чіткості країв між світлими і темними областями зображення. Чим нижчий цей рівень, тим м'якше зображення.

Tint (Відтінок)

Регулює баланс між червоним та зеленим відтінками зображення.



● Натисніть кнопку **MENU** (Меню), а потім кнопку **▲ / ▼**, щоб вибрати меню **PICTURE** (Зображення).

● Натисніть кнопку **▶**, а потім кнопку **▲ / ▼**, щоб вибрати пункт **PSM** (Пам'ять стану зображення).

● Натисніть кнопку **▶**, а потім кнопку **▲ / ▼**, щоб вибрати пункт **User 1** (Індивідуальна настройка 1) або **User 2** (Індивідуальна настройка 2).

● Натисніть кнопку **▶**, а потім кнопку **▲ / ▼**, щоб вибрати бажаний параметр зображення **Contrast** (Контрастність), **Brightness** (Яскравість), **Colour** (Колір), **Sharpness** (Різкість) та **Tint** (Відтінок).

● Натискайте кнопку **◀ / ▶**, щоб змінити параметри на свій смак.

● Натисніть кнопку **EXIT** (Вихід), щоб повернутись до звичайного перегляду телевізора.

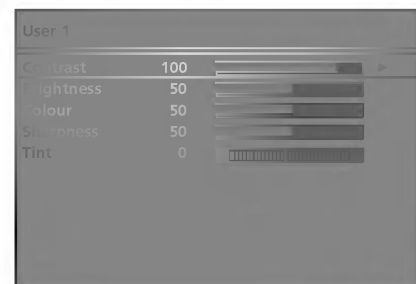
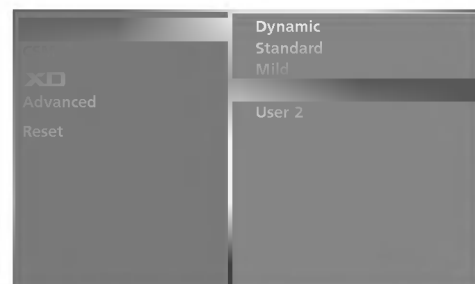
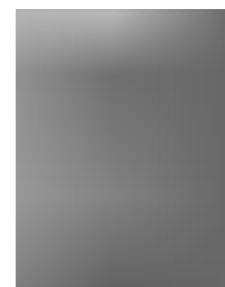

● ПРИМІТКА

В режимі RGB (підключення комп'ютера), HDMI(підключення комп'ютера) неможливо відрегулювати колір, різкість та відтінок на свій смак.

CSM (Пам'ять стану кольору)

Щоб повернути настройки до початкових значень, виберіть опцію **Normal** (Звичайні кольори).

Виберіть одну із трьох автоматичних настройок кольору. Виберіть **Warm** (Теплі кольори), щоб підсилити більш гарячі кольори на зразок червоного, або виберіть **Cool** (Прохолодні кольори), щоб кольори зображення були менш інтенсивними і переважали відтінки синього.



- Натисніть кнопку **MENU** (Меню), а потім кнопку **▲ / ▼**, щоб вибрати меню **PICTURE** (Зображення).
- Натисніть кнопку **▶**, а потім кнопку **▲ / ▼**, щоб вибрати пункт **CSM** (Пам'ять стану кольору).
- Натисніть кнопку **▶**, а потім кнопку **▲ / ▼**, щоб вибрати пункт **Cool** (Прохолодні кольори), **Normal** (Звичайні кольори), **Warm** (Теплі кольори) або **User** (Індивідуальна настройка).
- Натисніть кнопку **EXIT** (Вихід), щоб повернутись до звичайного перегляду телевізора.



Ручне управління температурою кольору (Опція користувача CSM)

Можна відрегулювати температуру червоного, зеленого та синього кольорів на свій смак.



- Натисніть кнопку **MENU** (Меню), а потім кнопку **▲ / ▼**, щоб вибрати меню **PICTURE** (Зображення).
- Натисніть кнопку **▶**, а потім кнопку **▲ / ▼**, щоб вибрати пункт **CSM** (Пам'ять стану кольору).
- Натисніть кнопку **▶**, а потім кнопку **▲ / ▼**, щоб вибрати пункт **User** (Індивідуальна настройка).
- Натисніть кнопку **▶**, а потім кнопку **▲ / ▼**, щоб вибрати **Red** (Червоний), **Green** (Зелений) або **Blue** (Синій).
- Натискайте кнопку **◀ / ▶**, щоб змінити параметри на свій смак.
- Натисніть кнопку **EXIT** (Вихід), щоб повернутись до звичайного перегляду телевізора.

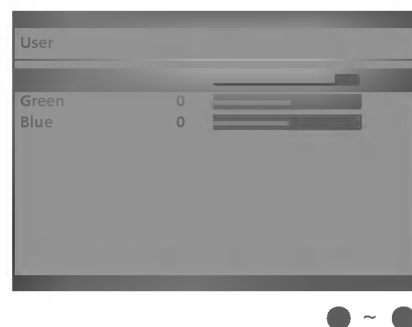

Демонстрація функції XD

Функція XD – це унікальна технологія покращення якості зображення від LG Electronics, яка дозволяє відображати сигнал високої чіткості, опрацьований новітнім алгоритмом обробки цифрового сигналу.



- Натисніть кнопку **MENU** (Меню), а потім кнопку **▲ / ▼**, щоб вибрати меню **PICTURE** (Зображення).
- Натисніть кнопку **▶**, а потім кнопку **▲ / ▼**, щоб вибрати пункт **XD**.
- Натисніть кнопку **▶**, а потім кнопку **▲ / ▼**, щоб вибрати **Manual** (Вручну).
- Натисніть кнопку **▶**, а потім кнопку **▲ / ▼**, щоб вибрати **XD Contrast**, **XD Colour**, **XD NR** або **MPEG NR**.
- Натискайте кнопку **◀ / ▶**, щоб змінити параметри на свій смак.
- Натисніть кнопку **EXIT** (Вихід), щоб повернутись до звичайного перегляду телевізора.

- **XD Contrast (Контрастність XD) :**
Автоматично регулює контрастність відповідно до яскравості віддзеркалення.
- **XD Colour (Колір XD) :**
Автоматично регулює кольори віддзеркалення для відтворення якомога натуральніших кольорів.
- **XD NR (Корекція спотворень XD) :**
Усуває спотворення настільки, наскільки це не впливає на якість самого зображення.
- **MPEG NR :**
Для корекції спотворень зображення, які можуть виникати на екрані під час перегляду телевізора.
(Цю функцію неможливо використовувати в режимах HDMI, Компонентний (окрім 480i/576i) та RGB.)



Розширені опції

Під час перегляду кінофільму ця функція регулює телевізор для отримання зображення найкращої якості. Вона регулює контрастність та яскравість екрана, використовуючи рівень чорного екрана.

TruM- Використовується для отримання найкращої якості зображення без розмитості та тремтіння, якщо ви вводите швидке зображення або Джерело фільму.

Кінотеатр- Ця функція працює лише в наступних режимах: TV, AV1, AV2, S-Video2 (крім 32/37/42LB2R*), AV3, AV4 (крім 42PC3R*, 32/37/42LB2R*) або Component 480i/576i.

Рівень чорного- Ця функція працює лише в наступних режимах: AV(NTSC), HDMI[PC/DTV].

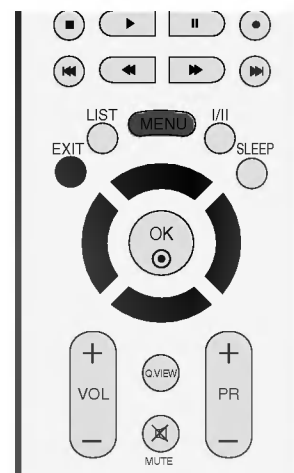

● Натисніть кнопку **MENU** (Меню), а потім кнопку **▲ / ▼**, щоб вибрати меню **PICTURE** (Зображення).

● Натисніть кнопку **▶**, а потім кнопку **▲ / ▼**, щоб вибрати пункт **Advanced** (Розширені опції).

● Натисніть кнопку **▶**, а потім кнопку **▲ / ▼**, щоб вибрати пункт **Cinema** (Кінотеатр)(або **TruM**) або **Black level** (Рівень чорного).

● Натисніть кнопку **◀ / ▶**, щоб вибрати **On** (Увімк.) або **Off** (Вимк.), **Low** (Низький) або **High** (Високий).

- **Auto** (Автоматично): Реалізація рівня чорного на екрані та автоматичне налаштування на високий (High) або низький (Low) рівень.

- **Low (Низький)** : Віддзеркалення екрана стає темнішим.

- **High (Високий)** : Віддзеркалення екрана стає яскравішим.

● Натисніть кнопку **EXIT** (Вихід), щоб повернутись до звичайного перегляду телевізора.

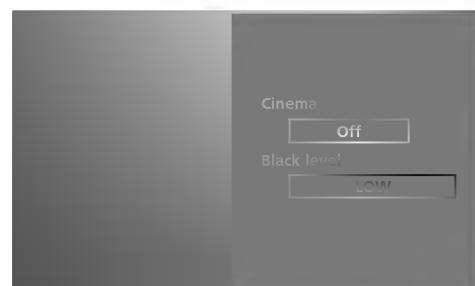

До початкових налаштувань

-
- Натисніть кнопку **MENU** (Меню), а потім кнопку **▲ / ▼**, щоб вибрати меню **PICTURE** (Зображення).

 - Натисніть кнопку **▶**, а потім кнопку **▲ / ▼**, щоб вибрати пункт **Reset** (До початкових налаштувань).

 - Натисніть кнопку **▶**, щоб повернути змінені параметри до їх початкових значень.
 - Ця функція повертає параметри меню **PSM** (Пам'ять стану зображення), **CSM** (Пам'ять стану кольору), **XD** та **Advanced** (Розширені опції) до заводських установок.
-

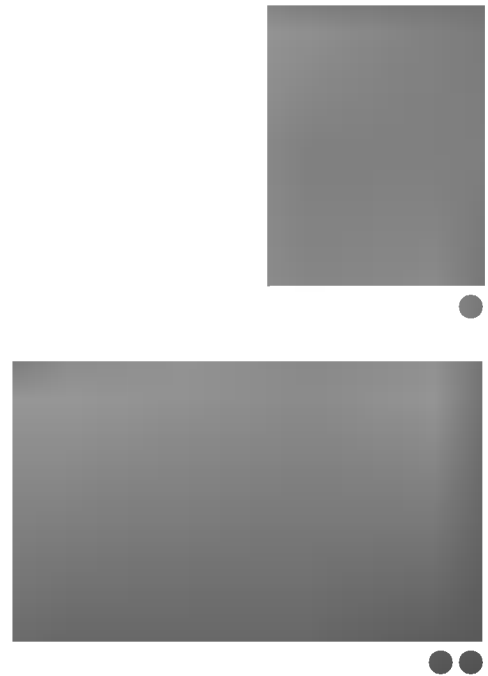

SSM (Пам'ять стану звуку)

Можна вибрати бажане звукове оточення: Surround MAX (Максимальне оточення звуком), Flat (Понижений на півтону звук), Music (Музика), Movie (Кіно) чи Sports (Спорт). Також можна відрегулювати частоту звучання за допомогою еквалайзера.

Функція SSM (Пам'ять стану звуку) дозволяє Вам насолоджуватись звуком найвищої якості без додаткових налаштувань, оскільки телевізор настроює відповідні опції звучання на основі вмісту телевізійної програми.

Параметри **Surround MAX** (Максимальне оточення звуком), **Flat** (Понижений на півтону звук), **Music** (Музика), **Movie** (Кіно) та **Sports** (Спорт) були настроєні для забезпечення високої якості звучання на заводі і їх неможливо змінити.

Surround MAX (Максимальне оточення звуком)

Виберіть цю опцію, щоб звук був реалістичним.

Flat (Понижений на півтону звук)

Найбільш переконливий, натуральний звук.

Music (Музика)

Виберіть цю опцію, щоб насолодитись оригінальним звучанням під час прослуховування музики.

Movie (Кіно)

Виберіть цю опцію, щоб насолодитись незрівнянним звуком у фільмах.

Sports (Спорт)

Виберіть цю опцію, коли переглядаєте спортивні трансляції.

User (Індивідуальна настройка)

Виберіть цю опцію, щоб використовувати індивідуальні настройки звуку.

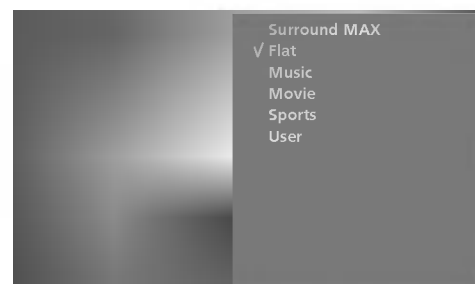
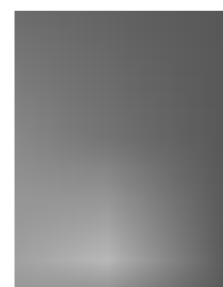

- Натисніть кнопку **MENU** (Меню), а потім кнопку **▲ / ▼**, щоб вибрати меню **SOUND** (Звук).
- Натисніть кнопку **▶**, а потім кнопку **▲ / ▼**, щоб вибрати пункт **SSM** (Пам'ять стану звуку).
- Натисніть кнопку **▶**, а потім кнопку **▲ / ▼**, щоб вибрати **Surround MAX** (Максимальне оточення звуком), **Flat** (Понижений на півтону звук), **Music** (Музика), **Movie** (Кіно), **Sports** (Спорт) чи **User** (Індивідуальна настройка).
- Натисніть кнопку **EXIT** (Вихід), щоб повернутись до звичайного перегляду телевізора.

Регулювання частоти звуку (Опція користувача SSM)

Відрегулюйте еквалайзер.



- Натисніть кнопку **MENU** (Меню), а потім кнопку **▲ / ▼**, щоб вибрати меню **SOUND** (Звук).
- Натисніть кнопку **▶**, а потім кнопку **▲ / ▼**, щоб вибрати пункт **SSM** (Пам'ять стану звуку).
- Натисніть кнопку **▶**, а потім кнопку **▲ / ▼**, щоб вибрати пункт **User** (Індивідуальна настройка). Натисніть кнопку **▶**.
- Виберіть діапазон звукових частот, натиснувши кнопку **▲ / ▼**.
- Встановіть відповідний рівень звуку за допомогою кнопки **◀ / ▶**.
- Натисніть кнопку **EXIT** (Вихід), щоб повернутись до звичайного перегляду телевізора.

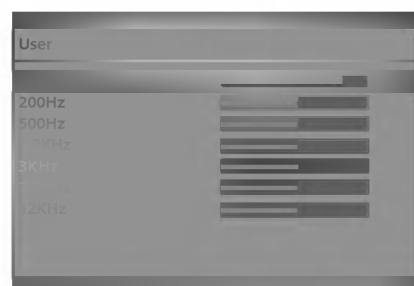
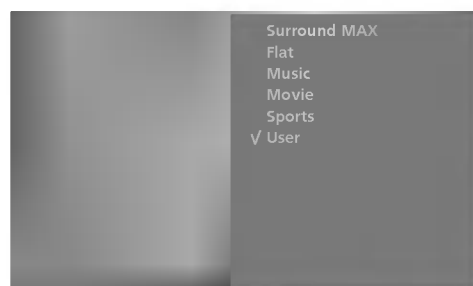

AVL (Автоматичний вирівнювач гучності)

AVL автоматично підтримує однаковий рівень гучності, навіть коли Ви переключаєте канали.



- Натисніть кнопку **MENU** (Меню), а потім кнопку **▲ / ▼**, щоб вибрати меню **SOUND** (Звук).
- Натисніть кнопку **▶**, а потім кнопку **▲ / ▼**, щоб вибрати пункт **AVL**.
- Натисніть кнопку **▶**, а потім кнопку **▲ / ▼**, щоб вибрати **On** (Увімк.) або **Off** (Вимк.).
- Натисніть кнопку **EXIT** (Вихід), щоб повернутись до звичайного перегляду телевізора.

Регулювання балансу

Можна відрегулювати баланс звучання гучномовців до бажаного рівня.

- Натисніть кнопку **MENU** (Меню), а потім кнопку **▲ / ▼**, щоб вибрати меню **SOUND** (Звук).
- Натисніть кнопку **▶**, а потім кнопку **▲ / ▼**, щоб вибрати пункт **Balance** (Баланс).
- Натисніть кнопку **▶**, а потім кнопку **◀ / ▶**, щоб вибрати відрегулювати баланс на свій смак.
- Натисніть кнопку **EXIT** (Вихід), щоб повернутись до звичайного перегляду телевізора.

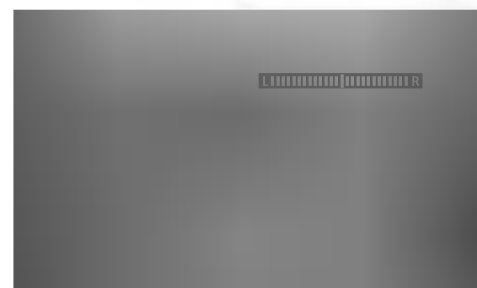
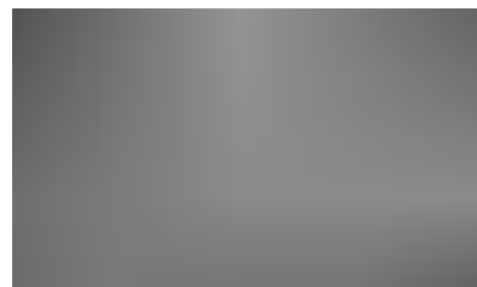

Гучномовець

Регулювання внутрішнього гучномовця.

В режимах AV1, AV2, S-Video2(крім 32/37/42LB2R*), AV3, AV4(крім 42PC3R*, 32/37/42LB2R*), COMPONENT, RGB та HDMI/DVI з кабелем від HDMI до DVI, гучномовець телевізора та/або змінні аудіо пристрої можуть відтворювати сигнал навіть без відеосигналу.

Якщо Ви хочете використовувати свою стереосистему, вимкніть внутрішні гучномовці телевізора.



- Натисніть кнопку **MENU** (Меню), а потім кнопку **▲ / ▼**, щоб вибрати меню **SOUND** (Звук).
- Натисніть кнопку **▶**, а потім кнопку **▲ / ▼**, щоб вибрати пункт **Speaker** (Гучномовець).
- Натисніть кнопку **▶**, а потім кнопку **▲ / ▼**, щоб вибрати **On** (Увімк.) або **Off** (Вимк.).
- Натисніть кнопку **EXIT** (Вихід), щоб повернутись до звичайного перегляду телевізора.



Прийм стеро сигналу / двомовного сигналу

Після вибору програми інформація про звуковий сигнал каналу з'являється після того, як зникають номер програми та назва каналу.

DUAL I (Двомовний режим I)

Посилає головну мову трансляції у гучномовці.

DUAL II (Двомовний режим II)

Посилає другорядну мову трансляції у гучномовці.

DUAL I+II (Двомовний режим I+II)

Посилає обидві мови на окремі гучномовці.

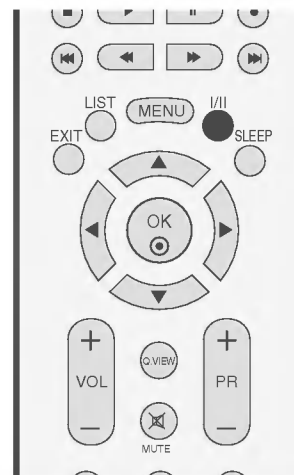

Трансляція	Відображається на екрані
Моно	MONO
Стеро	STEREO
Двомовна	DUAL I

■ Вибір монозвуку

Якщо стереосигнал слабкий під час прийому, можна переключитись на моносигнал, двічі натиснувши кнопку I / II. Під час прийому моносигналу покращується глибина звучання. Щоб повернутись до стереозвуку, знову двічі натисніть кнопку I / II.

■ Вибір мови двомовної трансляції.

Якщо програма транслюється двома мовами, можна переключатись між **DUAL I**, **DUAL II** та **DUAL I+II**, повторно натискаючи кнопку I / II.

Прийом NICAM

Якщо телевізор обладнаний приймачем для прийому сигналу NICAM, можна отримувати високоякісний цифровий звук NICAM (Near Instantaneous Companding Audio Multiplex – Майже миттєве компандування і звукове мультиплексування).

Вихідний звук можна вибирати залежно від типу отримуваної трансляції наступним чином, повторно натискаючи кнопку I / II.

-
- 1 Коли отримується моносигнал NICAM, можна вибрати **NICAM MONO** або FM MONO.
 - 2 Коли отримується стереосигнал NICAM, можна вибрати **NICAM STEREO** або FM MONO. Якщо стереосигнал слабкий, переключиться на FM MONO.
 - 3 Коли отримується двомовний сигнал NICAM, можна вибрати **NICAM DUAL I**, **NICAM DUAL II** або **NICAM DUAL I+II** чи **MONO**.
-

Вибір гучномовців для звукового сигналу

В режимах AV1, AV2, S-Video2(крім 32/37/42LB2R*), AV3, AV4(крім 42PC3R*, 32/37/42LB2R*), Component, RGB, HDMI1/DVI та HDMI 2 можна вибрати звуковий сигнал для лівого і правого гучномовця.

Повторно натискайте кнопку I / II, щоб вибрати звуковий сигнал.

L+R : Звуковий сигнал з аудіовходу L посилається у лівий гучномовець, а звуковий сигнал з аудіовходу R посилається у правий гучномовець.

L+L : Звуковий сигнал з аудіовходу L посилається у лівий та у правий гучномовці.

R+R : Звуковий сигнал з аудіовходу R посилається у лівий та у правий гучномовці.

Настройка годинника

Перед використанням функції увімкнення/вимкнення необхідно ввести правильний час.

Необхідно повторно настроїти годинник, якщо установка поточного часу була втрачена внаслідок перебоїв з постачанням електроенергії або відключення телевізора від електромережі.

Приблизно через 5 хвилин.

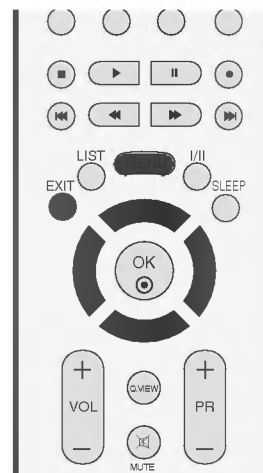

- Натисніть кнопку **MENU** (Меню), а потім кнопку **▲ / ▼**, щоб вибрати меню **TIME** (Час).
- Натисніть кнопку **▶**, а потім кнопку **▲ / ▼**, щоб вибрати пункт **Clock** (Годинник).
- Натисніть кнопку **▶**, а потім кнопку **▲ / ▼**, щоб настроїти годину.
- Натисніть кнопку **▶**, щоб настроїти хвилини.
- Натисніть кнопку **EXIT** (Вихід), щоб повернутись до звичайного перегляду телевізора.

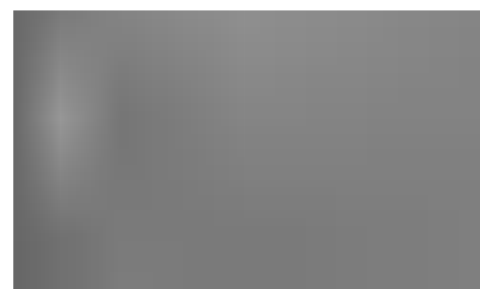

Час автоматичного увімкнення/вимкнення

Функція Off time (Час автоматичного вимкнення) вимикає телевізор у режим очікування у заздалегідь запрограмований час.

Дві години після того, як телевізор був увімкнений за допомогою функції On time (Час автоматичного увімкнення), він автоматично перейде у режим очікування, якщо за цей час не було натиснуто жодної кнопки.

Після встановлення часу автоматичного увімкнення/вимкнення ці функції спрацьовують щодня у зазначений час.

Функція Off time (Час автоматичного вимкнення) має перевагу над функцією On time (Час автоматичного увімкнення), якщо обидві функції запрограмовані на один і той же час.

Щоб функція On time спрацювала, телевізор повинен перебувати в режимі очікування.



- 1 Натисніть кнопку **MENU** (Меню), а потім кнопку **▲ / ▼**, щоб вибрати меню **TIME** (Час).
- 2 Натисніть кнопку **▶**, а потім кнопку **▲ / ▼**, щоб вибрати **Off time** (Час автоматичного вимкнення) або **On time** (Час автоматичного увімкнення).
- 3 Натисніть кнопку **▶**, а потім кнопку **▲ / ▼**, щоб вибрати On (Увімк.).
 - Щоб скасувати функцію автоматичного увімкнення або вимкнення, виберіть **Off** (Вимк.).
- 4 Натисніть кнопку **▶**, а потім кнопку **▲ / ▼**, щоб настроїти годину.
- 5 Натисніть кнопку **▶**, а потім кнопку **▲ / ▼**, щоб настроїти хвилини.
- 6 **Лише для функції On time**
 - **Програма:** Натисніть кнопку **▶**, а потім кнопку **▲ / ▼**, щоб вибрати програму.
 - **Гучність:** Натисніть кнопку **▶**, а потім кнопку **▲ / ▼**, щоб вказати рівень гучності при увімкненні.
- 7 Натисніть кнопку **EXIT** (Вихід), щоб повернутись до звичайного перегляду телевізора.

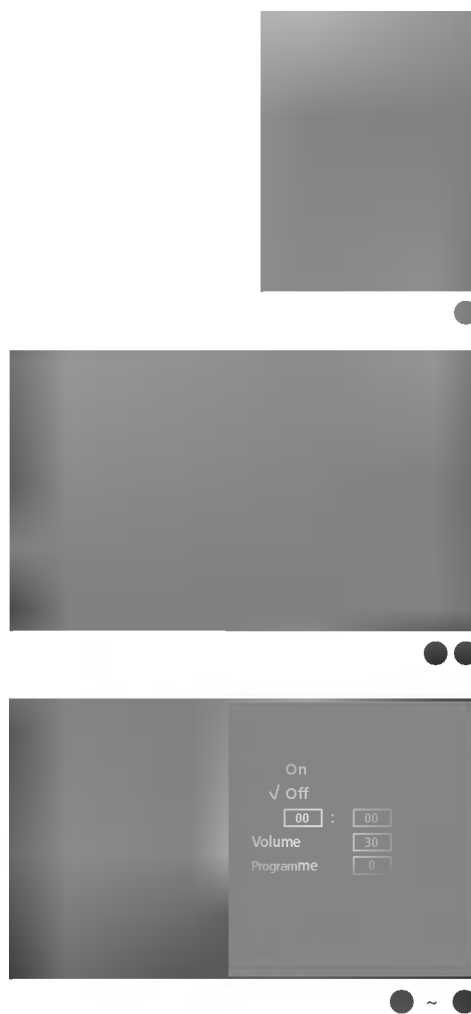

Автоматичне вимкнення

Якщо ця функція увімкнена і немає вхідного сигналу, телевізор автоматично вимикається після 10 хвилин.



- Натисніть кнопку **MENU** (Меню), а потім кнопку **▲ / ▼**, щоб вибрати меню **TIME** (Час).
- Натисніть кнопку **▶**, а потім кнопку **▲ / ▼**, щоб вибрати пункт **Auto sleep** (Автоматичне вимкнення).
- Натисніть кнопку **▶**, а потім кнопку **▲ / ▼**, щоб вибрати **On** (Увімк.) або **Off** (Вимк.).
- Натисніть кнопку **EXIT** (Вихід), щоб повернутись до звичайного перегляду телевізора.



Таймер вимкнення

Вам не треба пам'ятати про вимкнення телевізора перед сном.

Таймер вимкнення автоматично вимкне телевізор у режим очікування, після того як сплине попередньо заданий час.

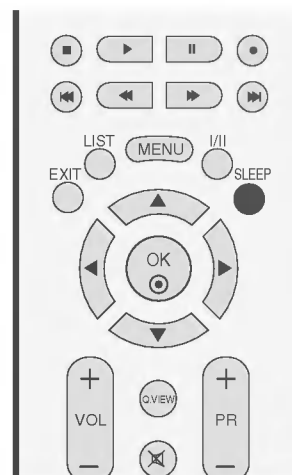

- Кілька разів натисніть кнопку **SLEEP** (Сон), щоб вибрати кількість хвилин. На екрані спочатку з'явиться ' ⌚^{zz} - - - Min', а потім з'являться хвилини: 10, 20, 30, 60, 90, 120, 180 та 240.

- Коли на екрані відображається вибрана Вами кількість хвилин, таймер починає зворотній відлік.
- Щоб побачити час, який залишився до вимкнення, натисніть кнопку **SLEEP** один раз.
- Щоб скасувати таймер вимкнення, кілька разів натисніть кнопку **SLEEP**, доки на екрані не з'явиться ' ⌚^{zz} - - - Min'.
- Якщо вимкнути телевізор до того, як таймер закінчить зворотній відлік, заданий час вимкнення скасовується.

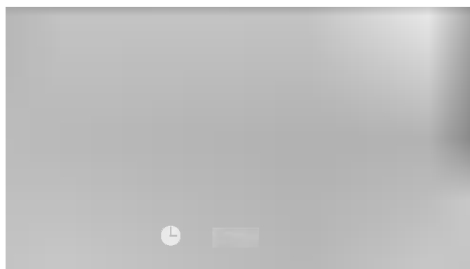

Захист від дітей

Телевізор можна запрограмувати таким чином, щоб ним можна було управляти лише за допомогою пульта дистанційного управління. Цю функцію можна використовувати для попередження перегляду телевізора без дозволу.

Цей телевізор запрограмований таким чином, що він запам'ятовує останню опцію, яка була встановлена, навіть якщо його вимкнути живлення.

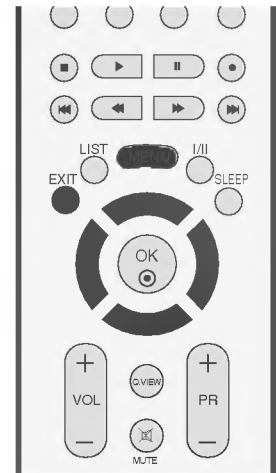

- Натисніть кнопку **MENU** (Меню), а потім кнопку **▲ / ▼**, щоб вибрати меню **SPECIAL** (Спеціальні).
- Натисніть кнопку **▶**, а потім кнопку **▲ / ▼**, щоб вибрати пункт **Child lock** (Захист від дітей).
- Натисніть кнопку **▶**, а потім кнопку **▲ / ▼**, щоб вибрати **On** (Увімк.) або **Off** (Вимк.).
- Натисніть кнопку **EXIT** (Вихід), щоб повернутись до звичайного перегляду телевізора.

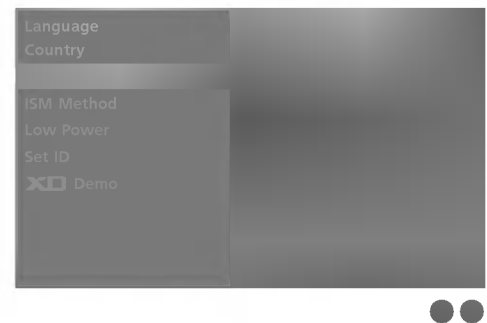
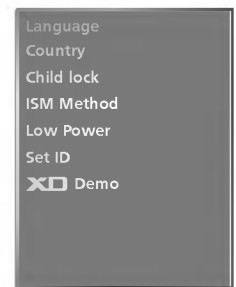

● ПРИМІТКА

- Коли функція **Child lock** (Захист від дітей) встановлена на "On" (Увімк.), коли телевізор вимкнений натисніть кнопку **⊕ / I, INPUT, PR ▲ / ▼** на телевізорі або кнопки **POWER, INPUT, TV, PR +/-** чи кнопки з ЦИФРАМИ на пульті дистанційного управління.
- Коли функція Child lock (Захист від дітей) встановлена на "On" (Увімк.), на екрані з'являтиметься повідомлення ' **▲ Child lock on** ' (Захист від дітей увімкнено), якщо під час перегляду телевізора буде натиснута будь-яка кнопка на передній панелі.

Метод ISM (Мінімізація залипання зображення) (додатково)

Якщо стоп-кадр або нерухоме зображення з комп'ютера чи відео гри відображається на екрані протягом довгого часу, таке зображення може залишити слід на екрані навіть після того, як Ви зміните це зображення. Уникайте відображення нерухомих зображень на екрані протягом довгого часу.

Ця функція недоступна для моделей LCD TV.

White wash (Білило)

Функція White wash (Білило) забирає постійні сліди нерухомих зображень з екрана.

Увага: Може не вдатись повністю забрати з екрана особливо помітний слід від зображення за допомогою функції White wash.

Orbiter (Орбітер)

Орбітер може допомогти попередити появу слідів від зображень на екрані. Проте найкраще не дозволяти нерухомим зображенням залишатись на екрані протягом довгого часу. Для попередження появи постійного сліду на екрані функція Orbiter рухає зображення що дві хвилини.

Inversion (Інверсія)

Ця функція змінює кольори на екрані телевізора на протилежні (негатив). Кольори на екрані автоматично змінюються кожні 30 хвилин.

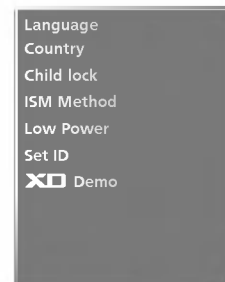
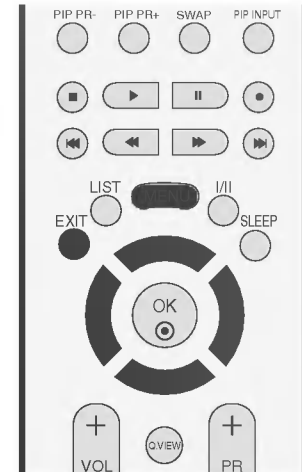

- Натисніть кнопку **MENU** (Меню), а потім кнопку **▲ / ▼**, щоб вибрати меню **SPECIAL** (Спеціальні).
- Натисніть кнопку **▶**, а потім кнопку **▲ / ▼**, щоб вибрати пункт **ISM Method** (Метод мінімізації залипання зображення).
- Натисніть кнопку **▶**, а потім кнопку **▲ / ▼**, щоб вибрати Normal (Звичайний), White wash (Білило), Orbiter (Орбітер) або Inversion (Інверсія). Якщо цю функцію використовувати непотрібно, виберіть Normal (Звичайний).
- Натисніть кнопку **EXIT** (Вихід), щоб повернутись до звичайного перегляду телевізора.

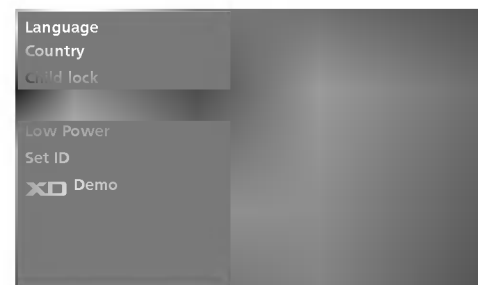

Понижене споживання електроенергії (додатково)

Ця функція призначена для зменшення споживання електроенергії телевізором.

Ця функція недоступна для моделей LCD TV.



- Натисніть кнопку **MENU** (Меню), а потім кнопку **▲ / ▼**, щоб вибрати меню **SPECIAL** (Спеціальні).
- Натисніть кнопку **▶**, а потім кнопку **▲ / ▼**, щоб вибрати пункт **Low power** (Понижене споживання електроенергії).
- Натисніть кнопку **▶**, а потім кнопку **▲ / ▼**, щоб вибрати **On** (Увімк.) або **Off** (Вимк.).
- Натисніть кнопку **EXIT** (Вихід), щоб повернутись до звичайного перегляду телевізора.

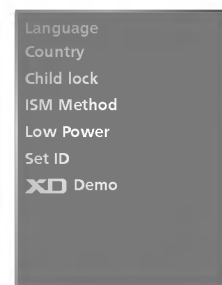

Демонстрація функції XD

Використовуйте цю функцію, щоб побачити різницю між зображенням із увімкненою функцією XD та без неї. Цю функцію неможливо використовувати в режимах RGB[PC] або HDMI[PC].

- Натисніть кнопку **MENU** (Меню), а потім кнопку **▲ / ▼**, щоб вибрати меню **SPECIAL** (Спеціальні).
- Натисніть кнопку **▶**, а потім кнопку **▲ / ▼**, щоб вибрати пункт **XD Demo** (Демонстрація XD).
- Натисніть кнопку **▶**, щоб розпочати **XD Demo** (Демонстрація XD).
- Щоб припинити **XD Demo** (Демонстрація XD), натисніть кнопку **MENU** (Меню).

* Якщо захист від дітей вимкнено, щоб зупинити режим 'XD Demo', натисніть будь-яку кнопку на телевізорі.

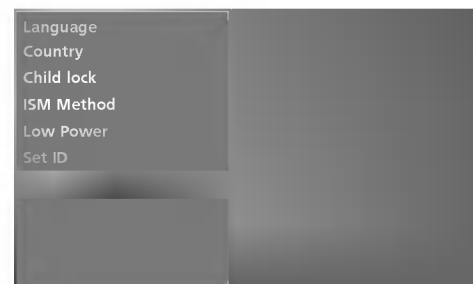
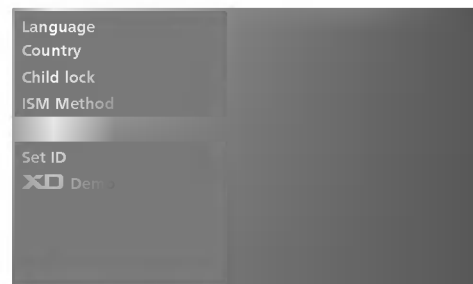

• Демонстрація функції XD



Автоматичне регулювання (лише в режимі RGB [ПК])

Автоматично регулює положення та знижує миготіння зображення.

Хоч зображення все ще не ідеальне, Ваш телевізор справний, але ще потребує проведення додаткової настройки.

Auto configure (Автоматична настройка)

Ця функція призначена для автоматичного регулювання положення екрана, синхронізації та фази. Зображення буде нестабільним протягом кількох секунд, доки триватиме процедура автоматичної настройки.

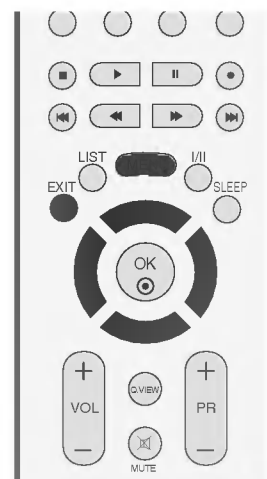

Auto config.
Manual config.
XGA Mode
ARC
PIP Transparency
Reset

- Натисніть кнопку **MENU** (Меню), а потім кнопку **▲ / ▼**, щоб вибрати меню **SCREEN** (Екран).
- Натисніть кнопку **▶**, а потім кнопку **▲ / ▼**, щоб вибрати пункт **Auto config.** (Автоматична настройка).
- Натисніть кнопку **▶**, щоб розпочати **Auto config.** (Автоматична настройка).
 - Після завершення **Auto config.** (Автоматична настройка) на екрані з'явиться **OK**.
 - Якщо положення зображення все ще неправильне, спробуйте провести автоматичну настройку ще раз. Якщо зображення потребує додаткової настройки після автоматичної настройки в режимі підключення комп'ютера (RGB), його можна настроїти за допомогою функції **Manual config.** (Настройка вручну).
- Натисніть кнопку **EXIT** (Вихід), щоб повернутись до звичайного перегляду телевізора.

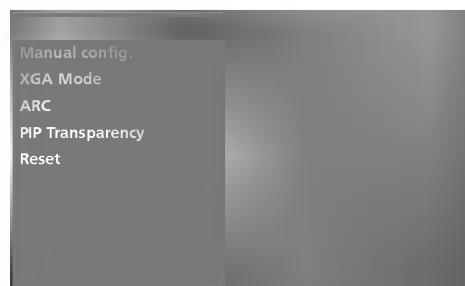

Ручна настройка

Якщо зображення нечітке після автоматичної настройки, а особливо якщо символи продовжують мерехтити, настройте фазу зображення вручну.

Щоб відкоригувати розмір екрана, змініть настройку **Clock** (Синхронізація).

Ця функція працює лише в наступних режимах: RGB[PC].

Функції Phase (Фаза) та Clock (Синхронізація) не працюють в режимах RGB[DTV], COMPONENT (480p/576p/720p/1080i/1080p(тільки 47LB2R*)), HDMI1/DVI, HDMI2 (480p/576p/720p/1080i/1080p(тільки 47LB2R*)).

Clock (Синхронізація)

Ця функція призначена для зменшення ефекту вертикальних смуг, які видніються на фоні екрана. Горизонтальний розмір екрана також зміниться.

Phase (Фаза)

Ця функція дозволяє усунути будь-які горизонтальні спотворення та зробити зображення і символи більш чіткішими і різкішими.



- Натисніть кнопку **MENU** (Меню), а потім кнопку **▲ / ▼**, щоб вибрати меню **SCREEN** (Екран).
- Натисніть кнопку **▶**, а потім кнопку **▲ / ▼**, щоб вибрати пункт **Manual config.** (Ручна настройка).
- Натисніть кнопку **▶**, а потім кнопку **▲ / ▼**, щоб вибрати Phase (Фаза), Clock (Синхронізація), H-Position (Горизонтальне положення) або V-Position (Вертикальне положення).
- Натисніть кнопку **◀ / ▶**, щоб змінити параметри на свій смак.
- Натисніть кнопку **EXIT** (Вихід), щоб повернутись до звичайного перегляду телевізора.



Настройка формату зображення

Зображення можна переглядати у різних форматах: **Spectacle**, **Full** (не у всіх моделях), **Original**, **4:3**, **16:9 (Wide)**, **14:9** або **Zoom1** та **Zoom2**.

Якщо на екрані протягом довгого часу відображається нерухоме зображення, воно може відбитись на екрані і залишити видимий слід.

Перегляд зображення в повному форматі відображення може бути незручним. В такому разі змініть режим на інший.

Співвідношення сторін можна регулювати за допомогою кнопки **▲ / ▼**.

Нижче за текстом наведені типи сигналів, з якими працює ця функція.



- Натисніть кнопку **MENU** (Меню), а потім кнопку **▲ / ▼**, щоб вибрати меню **SCREEN** (Екран).
- Натисніть кнопку **▶** та скористайтесь кнопкою **▲ / ▼** щоб вибрати пункт **ARC**.
- Натисніть кнопку **▶** та скористайтесь кнопкою **▲ / ▼**, щоб вибрати формат **Spectacle** (Спектакль), **Full** (Повний) (додатково), **Original** (Оригінальний), **4:3**, **16:9** (Широкий), **14:9**, **Zoom1** або **Zoom2**.

- **Spectacle** (Спектакль)

Коли Ваш телевізор отримує широкоекранний сигнал і якщо вибраний цей формат, він відрегулює зображення по горизонталі, в нелінійному співвідношенні, щоб заповнити зображенням увесь екран.

- **Full** (Повний) (додатково)

Коли Ваш телевізор отримує широкоекранний сигнал і якщо вибраний цей формат, він відрегулює зображення по горизонталі і вертикалі, в лінійному співвідношенні, щоб заповнити зображенням увесь екран.

- **Original** (Оригінальний)

Коли Ваш телевізор отримує широкоекранний сигнал і якщо вибраний цей формат, він автоматично змінюватиме розмір екрану відповідно до формату зображення.

- **4:3**

Цей формат дозволяє переглянути зображення зі співвідношенням горизонталі і вертикалі 4:3 та сірими смугами по обидва боки зображення.

- **16:9** (Широкий)

Цей формат регулює зображення по горизонталі, в лінійному співвідношенні, щоб заповнити увесь екран (цей формат корисний для перегляду DVD-дисків, що були переформатовані у формат 4:3).

- **14:9**

Режим 14 : 9 дозволить Вам насолодитись зображенням формату 14 : 9 або звичайною телевізійною програмою. Екран формату 14 : 9 виглядає так само, як екран формату 4 : 3, збільшений вліво та вправо.

Auto config.
Manual config.
XGA Mode
ARC
PIP Transparency
Reset

Auto config.
Manual config.
XGA Mode
PIP Transparency
Reset

✓ Spectacle
Full
Original
4:3
16:9
14:9
Zoom1
Zoom2

Настройка формату зображення

- **Zoom1**

Цей формат дозволить Вам переглянути зображення без жодних змін, але на весь екран. Однак верхня і нижня частини зображення будуть обрізані.

- **Zoom2**

Виберіть формат **Zoom 2**, якщо Ви бажаєте, щоб зображення було змінено – розтягнуте по горизонталі і обрізане по вертикалі. Таким чином досягається компроміс між покриттям екрана та змінами, яких зазнає зображення.

- Натисніть кнопку **EXIT** (Вихід), щоб повернутись до звичайного перегляду телевізора.

- **ПРИМІТКА**

- ▶ Формати **4:3, 16:9** (Широкий) можна вибрати лише в режимах RGB[PC], HDMI[PC].
- ▶ Формати **4:3, 16:9** (Широкий) або **Zoom1, Zoom2** можна вибрати лише в режимах RGB[DTV], HDMI1/DVI[DTV], HDMI2[DTV], Component.

- Функція Scroll (Прокручування) (не у всіх моделях)

Натисніть кнопку ARC (Aspect Ratio Control - Управління співвідношенням сторін зображення), а потім скористайтесь кнопками

▲ / ▼ для переміщення екрана.



Вибір широкоекранного режиму VGA/XGA/UXGA

Щоб отримати нормальне зображення, виберіть відповідну розподільчу здатність режиму RGB разом із вибором режиму VGA/XGA/UXGA.

Ця функція працює лише в наступних режимах: режим підключення комп'ютера RGB[PC].



- Натисніть кнопку **MENU** (Меню), а потім кнопку **▲ / ▼**, щоб вибрати меню **SCREEN** (Екран).
- Натисніть кнопку **▶**, а потім кнопку **▲ / ▼**, щоб вибрати пункт **XGA Mode** (Режим XGA) (та **VGA Mode** (Режим VGA) та **UXGA Mode** (Режим UXGA)).
- Натисніть кнопку **▶**, а потім кнопку **▲ / ▼**, щоб вибрати бажану розподільчу здатність VGA/XGA/UXGA.
- Натисніть кнопку **EXIT** (Вихід), щоб повернутись до звичайного перегляду телевізора.

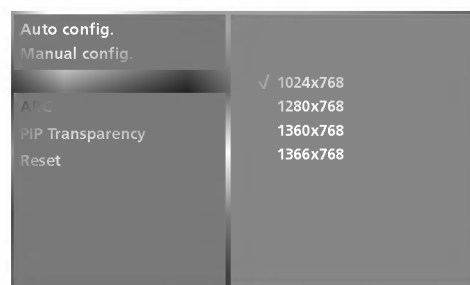

Опції меню екрана (Повернення до початкових заводських налаштувань) ●●

Ця функція працює в поточному режимі.
Щоб повернути змінений параметр до початкового значення.

- Натисніть кнопку **MENU** (Меню), а потім кнопку **▲ / ▼**, щоб вибрати меню **SCREEN** (Екран).
- Натисніть кнопку **▶**, а потім кнопку **▲ / ▼**, щоб вибрати пункт **Reset** (До початкових налаштувань).
- Натисніть кнопку **▶**.
 - Ви можете активізувати опції: Auto config (Автоконфігурація), Manual config (Ручна конфігурація), Position (Положення), PIP size (Розмір PIP), PIP position (Положення PIP), PIP Transparency (Прозорість PIP).

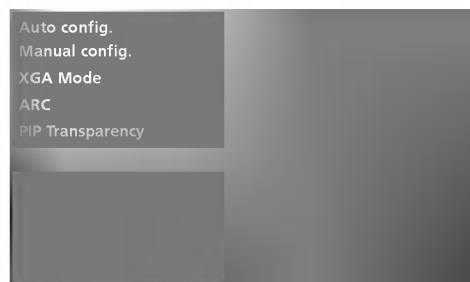

ПРОГРАМУВАННЯ ПУЛЬТА ДИСТАНЦІЙНОГО УПРАВЛІННЯ

Цей пульт дистанційного управління є універсальним, тобто підходить для пристроїв багатьох виробників. Його можна запрограмувати таким чином, щоб він управляв пристроями інших виробників, які управляються пультами дистанційного управління. Зауважте, що пульт дистанційного управління може не управляти всіма моделями пристроїв інших виробників.

Програмування кодів за допомогою пульта дистанційного управління

- 1 Випробуйте свій пульт дистанційного управління. Щоб взнати, чи Ваш пульт може управляти пристроєм без перепрограмування, включіть пристрій на зразок відеомагнітофона і натисніть відповідну кнопку режиму (наприклад, DVD або VCR) на пульті дистанційного управління, одночасно тримаючи пульт наведеним на пристрій. Випробуйте кнопки POWER та PR + / -, щоб побачити, чи пристрій реагує як слід. Якщо ні, потрібно перепрограмувати пристрій, щоб ним можна було управляти за допомогою пульта ДУ.
- 2 Увімкніть пристрій, який необхідно запрограмувати, та натисніть відповідну кнопку режиму (наприклад, **DVD** або **VCR**) на пульті дистанційного управління. Засвітиться індикатор дистанційного управління потрібного пристрою.
- 3 Натисніть кнопки **MENU** та **MUTE** одночасно, після чого пульт дистанційного управління буде готовий для програмування коду.
- 4 Введіть номер коду за допомогою кнопок з номерами на пульті дистанційного управління. Номери кодів програмування відповідних пристроїв можна знайти на наступних сторінках. Якщо код правильний, пристрій вимкнеться.
- 5 Натисніть кнопку **MENU**, щоб зберегти код.
- 6 Випробуйте функції пульта ДУ, щоб переконатись, що пристрій працює як слід. В протилежному випадку повторіть цю процедуру з кроку 2.

КОД ПРОГРАМУВАННЯ

VCRs

AIWA	034				MAGNAVOX	031	033	034	041	SAMSUNG	032	040	102	104
AKAI	016	043	046	124		067	068				105	107	109	112
	125	146			MARANTZ	012	031	033	067		113	115	120	122
AMPRO	072					069					125			
ANAM	031	033	103		MARTA	101				SANSUI	022	043	048	135
AUDIO DYNAMICS	012	023	039	043	MATSUI	027	030			SANYO	003	007	010	014
BROKSONIC	035	037	129		MEI	031	033				102	134		
CANON	028	031	033		MEMOREX	003	010	014	031	SCOTT	017	037	112	129
CAPEHART	108					033	034	053	072		131			
CRAIG	003	040	135			101	102	134	139	SEARS	003	008	009	010
CURTIS MATHES	031	033	041		MGA	045	046	059			013	014	017	020
DAEWOO	005	007	010	064	MINOLTA	013	020				031	042	073	081
	065	108	110	111	MITSUBISHI	013	020	045	046		101			
	112	116	117	119		049	051	059	061	SHARP	031	054	149	
DAYTRON	108					151				SHINTOM	024			
DBX	012	023	039	043	MTC	034	040			SONY	003	009	031	052
DYNATECH	034	053			MULTITECH	024	034				056	057	058	076
ELECTROHOME	059				NEC	012	023	039	043		077	078	149	
EMERSON	006	017	025	027		048				SOUNDESIGN	034			
	029	031	034	035	NORDMENDE	043				STS	013			
	036	037	046	101	OPTONICA	053	054			SYLVANIA	031	033	034	059
	129	131	138	153	PANASONIC	066	070	074	083		067			
FISHER	003	008	009	010		133	140	145		SYMPHONIC	034			
FUNAI	034									TANDY	010	034		
GE	031	033	063	072	PENTAX	013	020	031	033	TATUNG	039	043		
	107	109	144	147		063				TEAC	034	039	043	
GO VIDEO	132	136			PHILCO	031	034	067		TECHNICS	031	033	070	
HARMAN KARDON		012	045		PHILIPS	031	033	034	054	TEKNIKA	019	031	033	034
HITACHI	004	018	026	034		067	071	101			101			
	043	063	137	150	PILOT	101				THOMAS	034			
INSTANTREPLAY	031	033			PIONEER	013	021	048		TMK	006			
JCL	031	033			PORTLAND	108				TOSHIBA	008	013	042	047
JCPENNY	012	013	015	033	PULSAR	072					059	082	112	131
	040	066	101		QUARTZ	011	014			TOTEVISION	040	101		
JENSEN	043				QUASAR	033	066	075	145	UNITECH	040			
JVC	012	031	033	043	RCA	013	020	033	034	VECTOR RESEARCH	012			
	048	050	055	060		040	041	062	063	VICTOR	048			
	130	150	152			107	109	140	144	VIDEO CONCEPTS	012	034	046	
KENWOOD	014	034	039	043		145	147			VIDEOSONIC	040			
	047	048			REALISTIC	003	008	010	014	WARDS	003	013	017	024
LG (GOLDSTAR)	001	012	013	020		031	033	034	040		031	033	034	040
	101	106	114	123		053	054	101			053	054	131	
LLOYD	034				RICO	058				YAMAHA	012	034	039	043
LXI	003	009	013	014	RUNCO	148				ZENITH	034	048	056	
	017	034	101	106	SALORA	014					058	072	080	101
MAGIN	040													

ДОДАТОК

КОД ПРОГРАМУВАННЯ

DVD

APEX DIGITAL	022	022	022	MITSUBISHI	002	002	002	RCA	005	006
DENON	020	014	014	NAD	023	023	023	SAMSUNG	011	015
GE	005	006	006	ONKYO	008	017	017	SONY	007	007
HARMAN KARDON	027	027	027	PANASONIC	003	009	009	THOMPSON	005	006
JVC	012	012	012	PHILIPS	013	013	013	TOSHIBA	019	008
LG	001	010	016	025	PIONEER	004	026	YAMAHA	009	018
MAGNAVOX	013	013	013	PROCEED	021	021	021	ZENITH	010	016
MARANTZ	024	024	024	PROSCAN	005	006	006		025	025

СПИСОК САМОПЕРЕВІРКИ ДЛЯ ПОШУКУ І УС УНЕННЯ НЕПОЛАДОК

Пульт дистанційного управління не працює	<ul style="list-style-type: none"> ■ Впевніться, що між телевізором та пультом дистанційного управління немає перешкод. ■ Чи правильно вставлені батарейки (+ до +, - до -)? ■ Чи вибраний правильний режим роботи пульта дистанційного управління: TV, VCR тощо.? ■ Замініть батарейки.
Живлення раптово вимикається	<ul style="list-style-type: none"> ■ Можливо, встановлено таймер вимкнення? ■ Перевірте настройки управління живленням. Живлення переривається. ■ Немає сигналу на увімкненому каналі, тоді як увімкнено функцію автоматичного вимкнення.

Немає зображення і звуку	<ul style="list-style-type: none"> ■ Перевірте, чи телевізор увімкнено. ■ Спробуйте переключити на інший канал. Проблема може полягати в трансляції. ■ Чи вставлена вилка шнура живлення у розетку? ■ Перевірте спрямування та розміщення антени. ■ Перевірте розетку на справність, увімкнувши в неї інший пристрій.
Зображення з'являється повільно після увімкнення	<ul style="list-style-type: none"> ■ Це нормальне явище, оскільки зображення завжди приглушене під час процедури увімкнення телевізора. Зверніться до свого сервісного центру, якщо зображення не з'явилося після п'яти хвилин.
Відсутній колір або низька якість кольору та зображення	<ul style="list-style-type: none"> ■ Відрегулюйте параметр Color (Колір) у відповідному меню. ■ Підтримуйте достатню відстань між телевізором та відеомагнітофоном. ■ Спробуйте переключити на інший канал. Проблема може полягати в трансляції. ■ Чи правильно підключені кабелі відеосигналу? ■ Увімкніть будь-яку функцію, яка відновить яскравість зображення.
Горизонтальні/вертикальні смуги або миготіння зображення	<ul style="list-style-type: none"> ■ Перевірте, чи немає поблизу джерела перешкод на зразок електричного пристрою чи інструменту.
Поганий прийом на деяких каналах	<ul style="list-style-type: none"> ■ Ймовірно, виникли проблеми на телевізійній станції чи у постачальника послуг кабельного телебачення. Переключіть канал. ■ Слабкий сигнал телевізійного передавача. Спрямуйте антену в бік джерела сильнішого сигналу. ■ Пошукайте джерела можливих перешкод.
Лінії або інші спотворення зображення	<ul style="list-style-type: none"> ■ Перевірте антену (спрямуйте антену в інший бік).

ДОДАТОК

СПИСОК САМОПЕРЕВІРКИ ДЛЯ ПОШУКУ І УС УНЕННЯ НЕПОЛАДОК

Зображення якісне, але немає звуку	<ul style="list-style-type: none">■ Натисніть кнопку регулювання рівня гучності VOL +/- (або VOLUME).■ Можлива звук вимкнено? Натисніть кнопку MUTE.■ Спробуйте переключити на інший канал. Проблема може полягати в трансляції.■ Чи правильно підключені кабелі аудіосигналу?
Один із гучномовців не працює	<ul style="list-style-type: none">■ Відрегулюйте Balance (Баланс) у відповідному меню.
Дивні звуки лунають зсередини телевізора	<ul style="list-style-type: none">■ Зміна вологості чи температури оточення може призвести до виникнення незвичайних звуків в момент вмикання або вимикання телевізора. Це не є несправністю.

Сигнал знаходиться поза діапазоном.	<ul style="list-style-type: none">■ Відрегулюйте розподільчу здатність, горизонтальну або вертикальну частоту.■ Перевірте джерело вхідного сигналу.
Вертикальні смуги на задньому плані, горизонтальні шуми та неправильне положення зображення.	<ul style="list-style-type: none">■ Використайте функцію Auto configure (Автоматична настройка) або відрегулюйте синхронізацію, фазу чи положення по горизонталі або по вертикалі.
Колір екрану нестабільний або одноколірне зображення	<ul style="list-style-type: none">■ Перевірте кабель вхідного сигналу.■ Наново встановіть відеокарту комп'ютера.

ОБСЛУГОВУВАННЯ

Неполадки на ранній стадії користування можна попередити. Обережне і регулярне чищення може збільшити строк служби Вашого нового телевізора. Обов'язково вимкніть живлення та вийміть вилку шнура живлення з розетки перед тим, як приступити до чищення телевізора.

Чищення екрана

- Пропонуємо спосіб чищення, який дозволить на деякий час захистити екран від пилу. Змочіть м'яку тканину в ледь теплій воді з додаванням невеликої кількості засобу для пом'якшення тканин або миючого засобу для посуду. Викрутіть тканину майже насухо і протріть нею екран.
- Заберіть надлишок води з екрана і дозвольте йому висохнути на повітрі перед тим, як вмикати телевізор..

Чищення корпусу

- Щоб почистити корпус телевізора від бруду або пилу, протріть його м'якою, сухою тканиною без ворсу.
- Забороняється використовувати мокру тканину.

Тривала відсутність

▲ УВАГА

- ▶ Якщо Ви плануєте залишити телевізор без догляду на тривалий час (наприклад, під час відпустки), рекомендується вийняти вилку шнура живлення з розетки для попередження можливих пошкоджень від стрибків напруги або ударів блискавки.

ДОДАТОК

ХАРАКТЕРИСТИКИ ТЕЛЕВІЗОРА

Габарити (Ширина x Висота X Глибина)	разом з підставкою	944,0 x 729 x 286 mm 37,1 x 28,7 x 11,2 дюймів	1054 x 813 x 286 mm 41,4 x 32 x 11,2 дюймів
	без підставки	944,0 x 659,3 x 129,7 mm 37,1 x 26 x 5,1 дюймів	1054 x 746 x 136,8 mm 41,4 x 29,3 x 5,3 дюймів
Вага	разом з підставкою	30,4 кг/67,0 фунтів	42,3 кг/93,2 фунта
	без підставки	25,9 кг /57,1 фунтів	35,7 кг/78,7 фунта
Джерело живлення Телевізійна система Вхідний опір антени	AC100-240V~ 50/60Hz PAL/SECAM B/G/D/K, PAL I/II, SECAM L/L' 75 Ω		
Умови оточення	Робоча температура Робоча вологість повітря	0 ~ 40°C / 32 ~ 104°F Не більше 80%	
	Температура зберігання Вологість повітря під час зберігання	-20 ~ 60°C / -4 ~ 140°F Не більше 85%	

Габарити (Ширина x Висота X Глибина)	разом з підставкою	1059,9 x 659 x 299 mm 41,7 x 26 x 12 дюймів	1195,5 x 759,8 x 391,3 mm 47 x 30 x 15,4 дюймів
	без підставки	1059,9 x 592,2 x 132 mm 41,7 x 23,3 x 5,1 дюймів	1195,5 x 684 x 139 mm 47 x 27 x 5,4 дюймів
Вага	разом з підставкою	28 кг/61,7 фунтів	38,4 кг/76,7 фунта
	без підставки	24,76 кг/54,5 фунтів	33,9 кг/74,7 фунта
Джерело живлення Телевізійна система Вхідний опір антени	AC100-240V~ 50/60Hz PAL/SECAM B/G/D/K, PAL I/II, SECAM L/L' 75 Ω		
Умови оточення	Робоча температура Робоча вологість повітря	0 ~ 40°C / 32 ~ 104°F Не більше 80%	
	Температура зберігання Вологість повітря під час зберігання	-20 ~ 60°C / -4 ~ 140°F Не більше 85%	

Габарити (Ширина x Висота X Глибина)	разом з підставкою	1129,0 x 748,5 x 380,0 mm 44,4 x 29,4 x 14,9 дюймів	1129,0 x 748,5 x 333,6 mm 44,4 x 29,4 x 13,1 дюймів	1302,6 x 872 x 355,8 mm 51,2 x 34,3 x 14 дюймів
	без підставки	1129,0 x 695,0 x 103,7 mm 44,4 x 27,3 x 4 дюймів	1129,0 x 695,0 x 103,7 mm 44,4 x 27,3 x 4 дюймів	1302,6 x 810 x 107,7 mm 51,2 x 31,8 x 4,2 дюймів
Вага	разом з підставкою	29,3 кг/64,6 фунтів	31,0 кг/68,4 фунтів	51,5 кг/113,5 фунтів
	без підставки	25,4 кг/56,0 фунтів	24,3 кг/53,4 фунтів	44,3 кг/97,7 фунтів
Джерело живлення Телевізійна система Вхідний опір антени		AC100-240V~ 50/60Hz PAL/SECAM B/G/D/K, PAL I/II, SECAM L/L' 75 Ω		
Умови оточення	Робоча температура Робоча вологість повітря	0 ~ 40°C / 32 ~ 104°F Не більше 80%		
	Температура зберігання Вологість повітря під час зберігання	-20 ~ 60°C / -4 ~ 140°F Не більше 85%		

Габарити (Ширина x Висота X Глибина)	разом з підставкою	1280 x 828 x 315 mm 50,3 x 32,6 x 12,4 дюймів
	без підставки	1280 x 719 x 137 mm 50,3 x 28,3 x 5,3 дюймів
Вага	разом з підставкою	58 кг/127,8 фунтів
	без підставки	47,5 кг/104,7 фунтів
Джерело живлення Телевізійна система Вхідний опір антени		AC100-240V~ 50/60Hz PAL/SECAM B/G/D/K, PAL I/II, SECAM L/L' 75 Ω
Умови оточення	Робоча температура Робоча вологість повітря	0 ~ 40°C / 32 ~ 104°F Не більше 80%
	Температура зберігання Вологість повітря під час зберігання	-20 ~ 60°C / -4 ~ 140°F Не більше 85%

■ Вищенаведені характеристики можуть бути змінені без попереднього повідомлення з метою удосконалення.

ХАРАКТЕРИСТИКИ ТЕЛЕВІЗОРА

Габарити (Ширина x Висота X Глибина)	разом з підставкою	911.4 x 599 x 259 mm 35.8 x 23.5 x 10 дюймів	1045.8x 693.8x 260.4 mm 41.1 x 27.2 x 10.2 дюймів	1175 x 768x300 mm 46.2 x 30.2 x 11.8 дюймів
	без підставки	911.4 x 511.5x 124.2mm 35.8 x 20.1 x 4.8 дюймів	1045.8x 594.4x 133mm 41.1 x 23.4 x 5.2 дюймів	1175 x 670x 143.8mm 46.2 x 26.3 x 5.6 дюймів
Вага	разом з підставкою	22.6 кг/49.8 фунтів	31.6 кг/69.6 фунтів	41.4 кг/91.2 фунтів
	без підставки	17.8 кг/39.2 фунтів	25.3 кг/55.7 фунтів	33.9 кг/74.7 фунтів
Джерело живлення Телевізійна система Вхідний опір антени	AC100-240V~ 50/60Hz PAL/SECAM B/G/D/K, PAL I/II, SECAM L/L' 75 Ω			
Умови оточення	Робоча температура Робоча вологість повітря	0 ~ 40°C / 32 ~ 104°F Не більше 80%		
	Температура зберігання Вологість повітря під час зберігання	-20 ~ 60°C / -4 ~ 140°F Не більше 85%		

■ Вищенаведені характеристики можуть бути змінені без попереднього повідомлення з метою удосконалення.

LG Electronics Inc.