



## LCD TV

### UŽÍVATEĽSKÁ PRÍRUČKA

MODEL: 32LB1R\*\* | 37LB1R\*\* |  
42LB1R\*\* |



Skôr ako začnete čítať túto príručku a používať televízor, prečítajte si priloženú **Information Manual** (Informačnú príručku).

POZNAČTE SI ČÍSLO MODELU A SÉRIOVÉ ČÍSLO PRÍSTROJA. POZRITE SI ŠTÍTK NA ZADNEJ STRANE KRYTU A V PRÍPADE OPRAVY POSKYTNITE INFORMÁCIE Z NEHO SVOJMU PREDÁVCOVI.

Skontrolujte, či s televízorom bolo dodané nasledovné príslušenstvo. Ak niečo chýba, kontaktujte obchod, v ktorom ste výrobok kúpili.

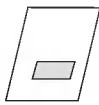

Používateľská príručka



Kábel napájania



Diaľkové ovládanie a batérie



Tkanina na leštenie  
Obrazovku leštíte touto tkaninou.

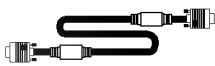

Kábel D-sub (PC)



Audiokábel (PC)



Spona



2 skrutky na konzoly

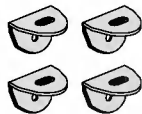

2 konzoly na televízor,  
2 konzoly do steny



Cable Management  
(Úchytka na káble)

# Obsah

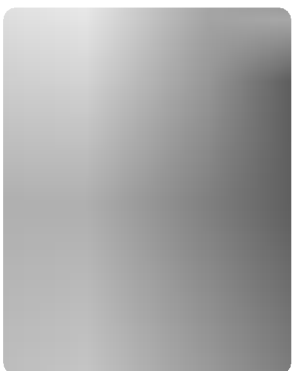

|                               |
|-------------------------------|
| Základné funkcie              |
| Nastavenie televíznych staníc |
| Nastavenie obrazu             |
| Nastavenie zvuku              |
| MENU TIME (NASTAVENIE ČASU)   |

|   |  |
|---|--|
| 2 | Príslušenstvo                          |
| 5 | Ovládanie                              |
| 5 | Otočný stojan                          |
| 6 | Možnosti pripojenia                    |
| 8 | Funkcie tlačidiel diaľkového ovládania |

|    |                                 |
|----|---------------------------------|
| 11 | Základné pripojenie             |
| 13 | Pripojenie externých zariadení  |
| 13 | Pripojenie antény               |
| 13 | Konektor slúchadiel             |
| 14 | Nastavenie videorekordéra (VCR) |
| 16 | Nastavenie prehrávača DVD       |
| 17 | Externé stereo                  |
| 18 | Nastavenie STB (Set-Top Box)    |
| 19 | Nastavenie káblovej televízie   |
| 20 | Nastavenie externého zdroja AC  |
| 21 | Nastavenie PC                   |
| 22 | Podporované rozlíšenie displeja |
| 22 | Pripojenie kábla napájania      |

|       |  |
|-------|--|
| 23    | Zapnutie a vypnutie televízora                           |
| 23    | Nastavenie hlasitosti                                    |
| 23    | Výber programu   |
| 23    | Funkcia potlačenia zvuku                                 |
| 24    | Nastavenie displeja OSD                                  |
| ..... |  |
| 25    | Automatické ladenie programov                            |
| 26    | Manuálne ladenie programov                               |
| 27    | Jemné ladenie  |
| 28    | Pomenovanie stanice                                      |
| 29    | Editácia programu  |
| 30    | Oblíbené predvoľby                                       |
| 30    | Vyvolanie tabuľky programov                              |
| ..... |  |
| 31    | PSM (pamäť nastavenia obrazu)                            |
| 31    | CSM - Colour Status Memory (Pamäť stavu farieb)          |
| 32    | Funkcia XD   |
| 32    | ACM (Active Colour Management - Aktívne riadenie farieb) |
| 33    | sRGB   |
| 33    | Manuálne nastavenie obrazu                               |
| ..... |  |
| 34    | SSM (Pamäť nastavenia zvuku)                             |
| 34    | BBE  |
| 35    | AVL (Auto Volume Leveler)                                |
| 35    | Manuálne nastavenie zvuku                                |
| 36    | Reproduktor televízora                                   |
| 37    | I/II   |
| ..... |  |
| 38    | Nastavenie taktovania                                    |
| 38    | Časové zapnutie a vypnutie                               |
| 39    | Automatické vypínanie                                    |
| 39    | Funkcia Sleep Timer (časovač vypnutia)                   |

|  |    |  |
|--|----|--|
| Ponuka SPECIAL   | 40 | Detská zámka   |
|  | 40 | <b>XD</b> Demo   |
|  | 41 | Svietiaci obsah  |
| .....  |    |  |
| Ponuka SCREEN<br>(Obrazovka)   | 42 | Auto Configure (Autokonfigurácia)                                  |
|  | 42 | Ručné nastavenie   |
|  | 43 | Režim XGA  |
|  | 43 | Úprava formátu obrazu  |
|  | 44 | Formát obrazu (ARC)  |
|  | 45 | Poloha obrazovky   |
|  | 45 | Kino   |
|  | 46 | NR (Noise Reduction - Redukcia šumu)                               |
|  | 46 | Obnovenie pôvodných hodnôt nastavených vo výrobe (inicializácia)   |
| .....  |    |  |
| Ponuka PIP (Picture-In-<br>Picture - Obraz v<br>obrazu)/DW (Double<br>Window - Dvojité okno) | 47 | Hlavný vstup obrazu  |
|  | 47 | Sledovanie televízie v režime DW/PIP (Dvojité okno/Obraz v obraze) |
|  | 48 | PIP Input (Vstup pre režim PIP)                                    |
|  | 49 | Win. Size/Position (Veľkosť/Poloha okna)                           |
|  | 50 | Režim PIP Off (Vypnutý)  |
| .....  |    |  |
| TELETEXT   | 52 | Zapnutie / Vypnutie  |
|  | 52 | SIMPLE text  |
|  | 52 | TOP text   |
|  | 53 | FASTEXT  |
|  | 53 | Špeciálne funkcie teletextu  |
| .....  |    |  |
|  | 54 | Zoznam riešení problémov   |
|  | 55 | Technické špecifikácie produktu                                    |
|  | 56 | Programovanie diaľkového ovládania                                 |
|  | 57 | Programovacie kódy   |
|  | 59 | Infračervené kódy  |
|  | 61 | Nastavenie externého ovládacieho zariadenia, RS-232C               |

# Úvod

## Ovládanie







- Na obrázku je zjednodušený náčrt predného panela.
- Náčrt sa môže mierne líšiť od vášho televízora.

Senzor diaľkového ovládania

**Obsah**

Kontrolka zapnutia a pohotovostného režimu (⏻)

- V pohotovostnom režime svieti na červeno.
- Po zapnutí televízora svieti na zeleno.

|   |  |
|---|--|
|  | Režim detskej zámky On (Zapnutý) (pozri str. 40) |
|  | Vstup RGB-PC, HDMI-PC                            |
|  | Vstup HDMI-DTV                                   |
|  | Režim SSM-SRS TSXT (pozri str. 34)               |
|  | Režim časovača vypnutia (pozri str. 39)          |
|  | Inteligentné sledovanie (pozri str. 31)          |

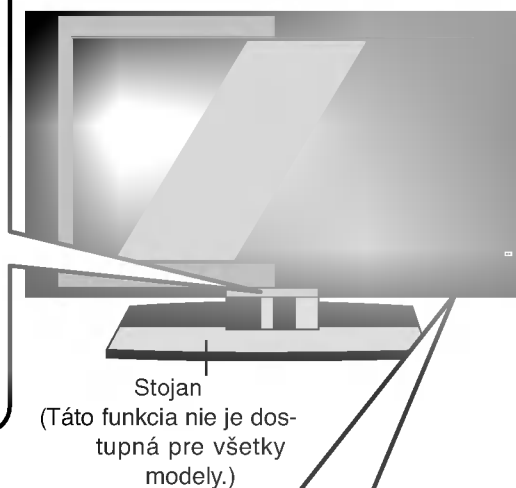

Tlačidlo **ON/OFF**  
(ZAPNÚŤ/VYPNÚŤ)

Tlačidlo **INPUT**  
(VSTUP)

Tlačidlo **MENU**  
(PONUKA)

Tlačidlo **OK**

Tlačidlá **Volume**  
(◀ / ▶)  
(Hlasitosť)

Tlačidlá **Programme**  
(▼ / ▲)  
(Program)

- Táto funkcia nie je dostupná pre všetky modely.

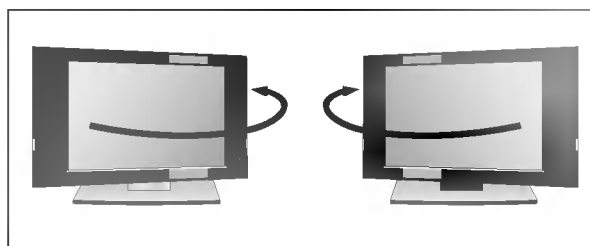

- Televízor možno na stojane pohodlne otočiť o 30 ° dolava alebo doprava na zaistenie optimálneho uhla pri pozieraní.

# Úvod

## Možnosti pripojenia (Model: 32LB1R\*\*/37LB1R\*\*)

- Nákres sa môže mierne líšiť od vášho televízora.

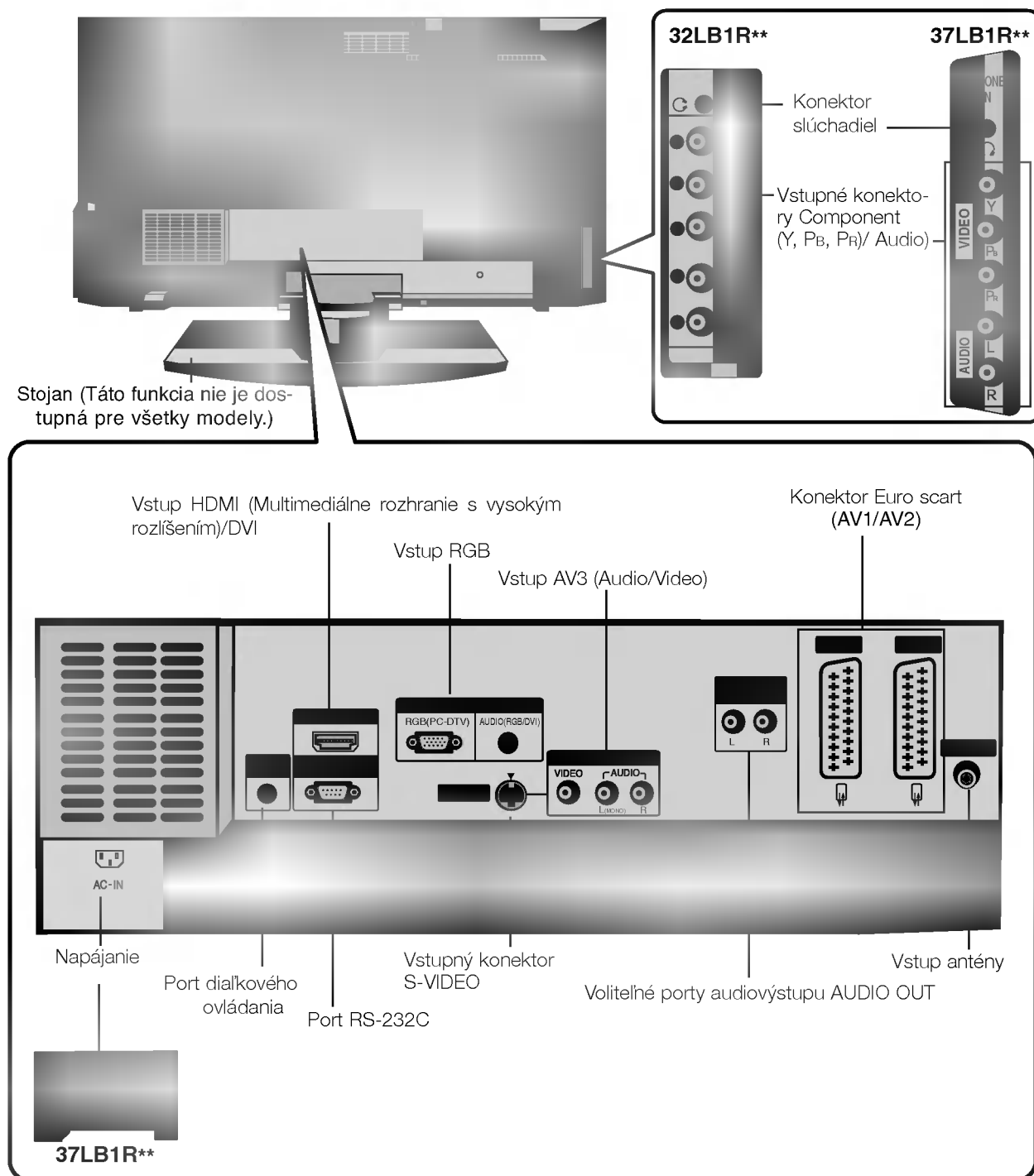

## Možnosti pripojenia (Model: 42LB1R\*\*)

- Nákres sa môže mierne líšiť od vášho televízora.

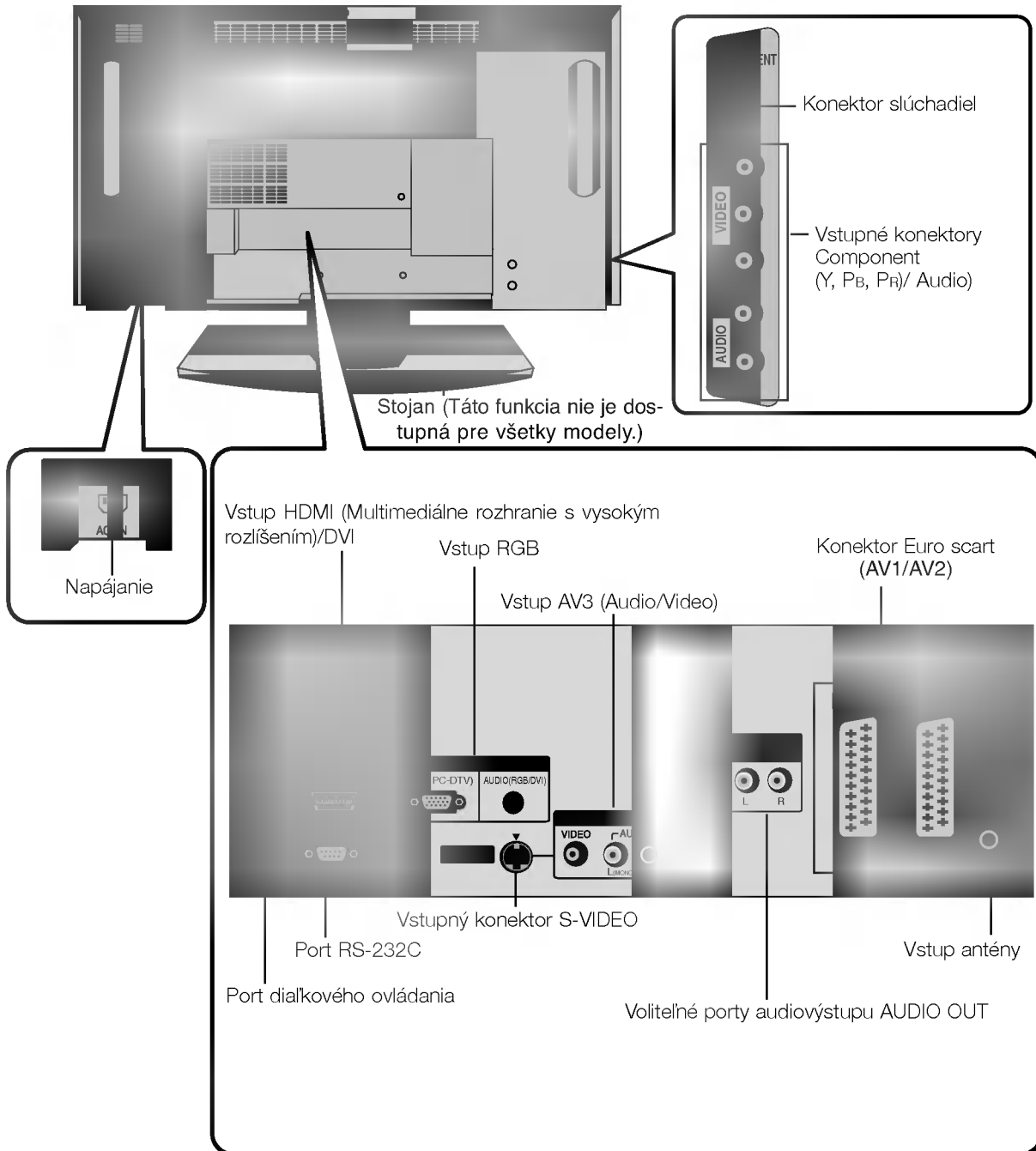

# Úvod

## Funkcie tlačidiel diaľkového ovládania

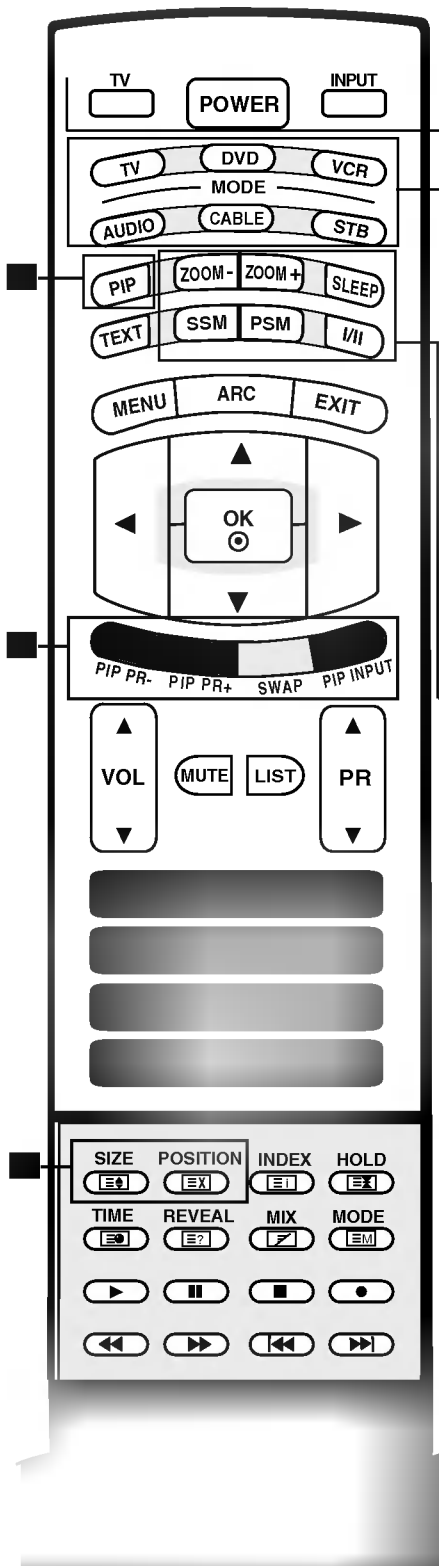

### TV

Návrat k pozeraniu televízie z akéhokoľvek režimu.

### POWER (NAPÁJANIE)

Zapnutie a vypnutie televízora do pohotovostného režimu.

### INPUT (VSTUP)

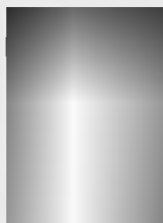

Ak stlačíte toto tlačidlo raz, vstupný zdroj OSD sa na obrazovke zobrazí nasledovne. Stlačením tlačidla ▲ / ▼ a následne tlačidla OK vyberte požadovaný vstupný zdroj (**TV, AV1, AV2, AV3, S-Video, Component, RGB PC/RGB DTV** alebo **HDMI PC/HDMI DTV**).

### MODE (REŽIM)

Výber pracovného režimu diaľkového ovládania: TV, DVD, VCR, AUDIO, CABLE (KÁBLOVÁ TELEVÍZIA) alebo STB (SET TOP BOX)

### ■ Tlačidlá PIP

#### PIP (Pozri str.48)

Prepína možnosti režimov podobrazu - PIP, DW, POP alebo off (vypnúť).

#### PIP PR +/- (Pozri str.51)

vyberá program pre menší obraz.

#### SWAP (Pozri str.51)

mení medzi hlavným a menším obrazom.

#### PIP INPUT (Vstup PIP)(Pozri str.48)

vyberá režim vstupu pre menší obraz.

#### SIZE (Pozri str.49)

nastavuje formát menšieho obrazu.

#### POSITION (Pozri str.49)

presúva menší obraz v smeroch ▲ / ▼ alebo ◀ / ▶.

★**FAREBNÉ TLAČIDLÁ.** Tlačidlá sa používajú na ovládanie teletextu (iba modely s TELETXTOM) alebo na Úpravu **programu**.

### ZOOM+ / ZOOM-

zväčšuje alebo zmenšuje formát hlavného obrazu.

### SLEEP (SPÁNOK)

Nastavenie časovača vypínania. (Pozri str. 39)

### SSM (Sound Status Memory)

Obnovenie obľúbeného nastavenia zvuku. (Pozri str. 34)

### PSM (Picture Status Memory)

Obnovenie obľúbeného nastavenia obrazu. (Pozri str. 31)

### I/I

- Nastavenie výstupu zvuku.



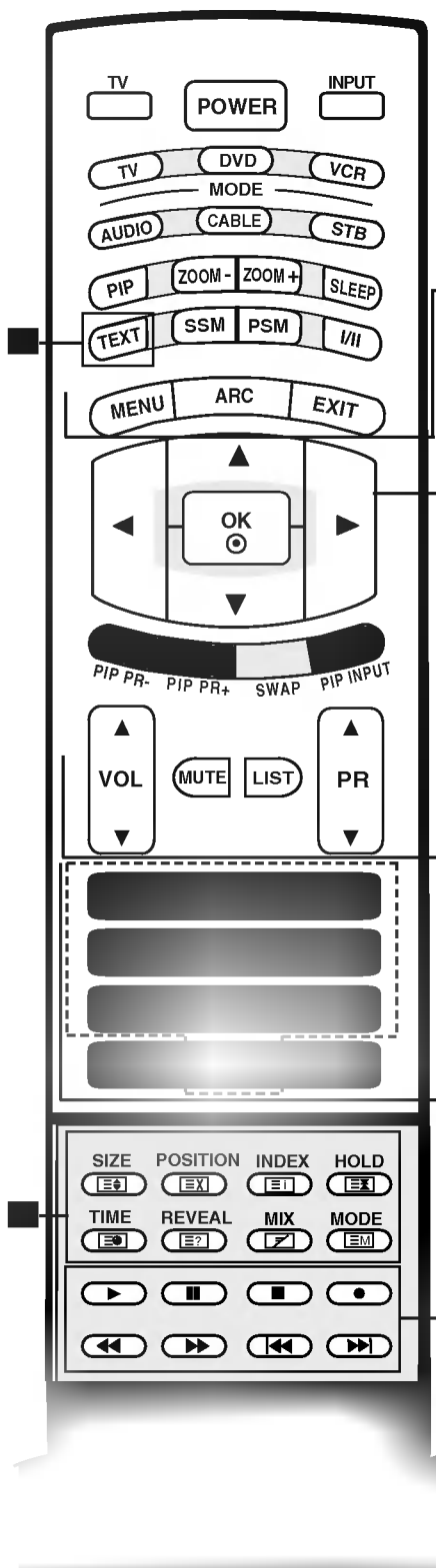

### ■ Tlačidlá TELETEXTU

Tlačidlá sa používajú na zobrazenie teletextu.  
Ďalšie informácie nájdete v časti **Teletext**. (Pozri str. 52)

### MENU (PONUKA)

Otvorenie ponuky.

### ARC

Nastavenie požadovaného formátu obrazu. (Pozri str. 44)

### EXIT (UKONČIŤ)

Zruší všetky obrazovky OSD a vráti sa do režimu pozerania TV z ktorejkoľvek ponuky.

### ▲ / ▼ / ◀ / ▶ (nahor/nadol/dolava/doprava)

Výber alebo nastavenie položky v ponuke.

### OK

Potvrdenie výberu alebo zobrazenie súčasného režimu.

### VOL (Hlasitosť) ▲ / ▼

Nastavenie hlasitosti.

### MUTE (VYPNÚŤ)

Vypnutie alebo zapnutie zvuku.

### LIST (Zoznam)

zobrazuje tabuľku programov. (Pozri str. 30).

### PR (Program) ▲ / ▼

Výber programu.

### Tlačidlá 0-9

- Výber programu.
- Výber očíslovanej položky z ponuky.

### FAVOURITE (OBLÚBENÉ)

Zobrazenie vybraného obľúbeného programu (pozri str. 30).

### Q.VIEW (R. POHLAD)

Návrat k predošlému programu.

### Tlačidlá VCR/PREHRÁVAČA DVD

Ovládanie videorekordéra alebo prehrávača DVD od spoločnosti LG.

# Úvod

## Funkcie tlačidiel diaľkového ovládania

- 1** Na zadnej strane otvorte kryt priehradky na batérie.



- 2** Vložte dve 1,5 V batérie typu AA a správne nasmerujte póly (+ na +, - na -). Nekombinujte staré alebo použité batérie s novými.

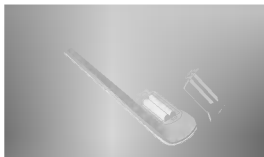

- 3** Zatvorte kryt.

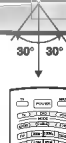
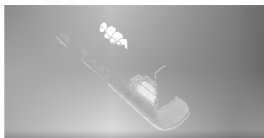

\* V rámci rozsahu prijímača sa diaľkové ovládanie dá použiť do vzdialenosti 7 metrov a pod uhlom 30 stupňov (vľavo/vpravo).

\* Kvôli ochrane životného prostredia použité batérie odovzdajte na recykláciu.

### Montáž na stenu: Horizontálne uchytenie

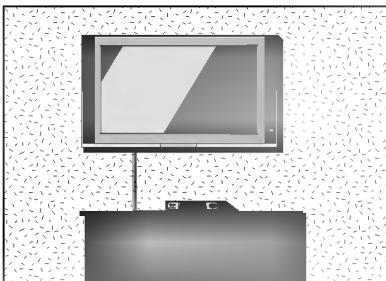

Kvôli dostatočnému vetraniu nechajte na každej strane medzeru od steny približne 10 cm. Podrobný návod na montáž dostanete od predajcu, pozri príručku voliteľného príslušenstva - Montáž nastaviteľnej konzoly na stenu a Sprievodcu nastavením.

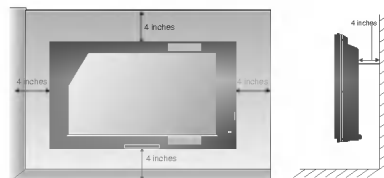

### Pripevnenie podstavca

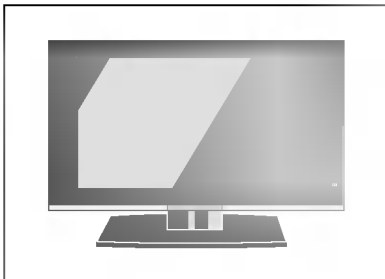

Kvôli dostatočnému vetraniu nechajte na každej strane medzeru od steny približne 10 cm.

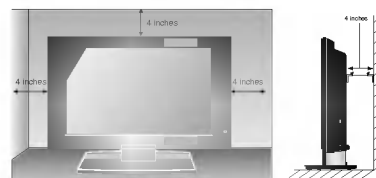

# Zapojenie

## Základné pripojenie

- 1** Podľa potreby pripojte káble.  
Po správnom pripojení umiestnite káble do držiaka káblov.

Ak chcete pripojiť ďalšie zariadenia, prečítajte si časť Pripojenie externých zariadení.



37 palca

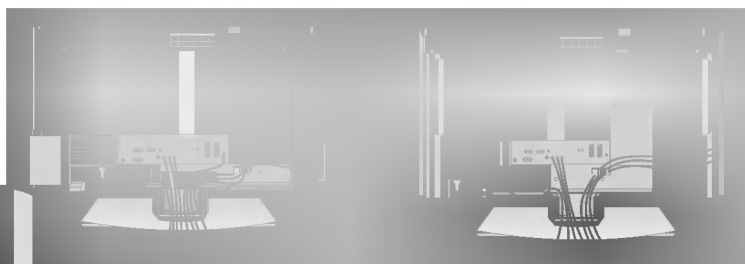

32/37 palca

42 palca

- 2** Pripevnite **ÚCHYTKU NA KÁBLE** podľa obrázka.

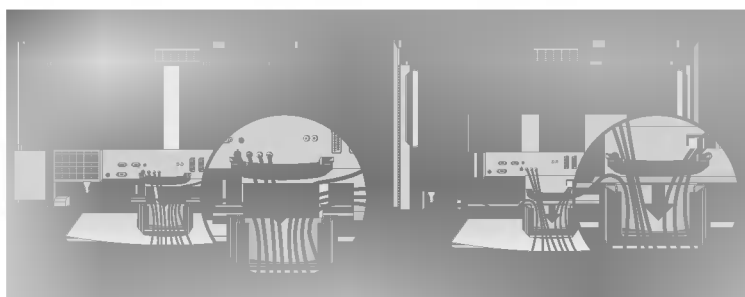

32/37 palca

42 palca

- 3** Káble zviažte pomocou priloženej spony.

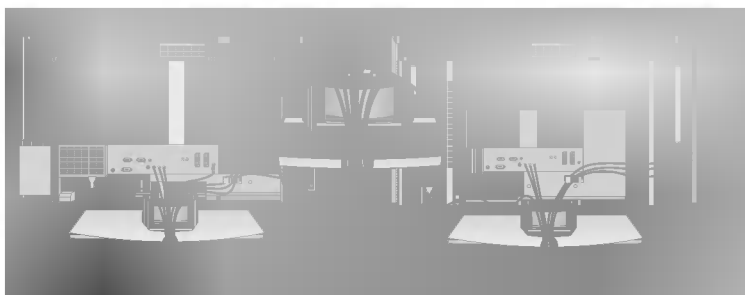

32/37 palca

42 palca

### Odstránenie ÚCHYTKY NA KÁBLE

Uchopte **ÚCHYTKU NA KÁBLE** oboma rukami a zatlačte ju smerom dozadu.

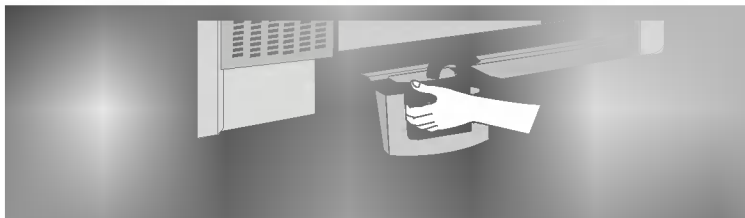

**ÚCHYTKU NA KÁBLE** nedržte pri presúvaní produktu.

- Ak produkt spadne, mohli by ste sa poraniť alebo by sa produkt mohol poškodiť.

# Zapojenie

## Montáž televízora na stenu ako ochrana pred prevrátením

- Umiestnite televízor blízko steny, aby sa pri potlačení dozadu neprevrátil.
- Televízor možno umiestniť bezpečnejšie podľa nižšie uvedených pokynov. Obsahujú návod na montáž na stenu, aby sa televízor pri posúvaní dopredu neprevrátil. Zabráni sa tak pádu televízora smerom dopredu a poraneniu osôb. Zabráni sa tiež poškodeniu televízora spôsobenému pádom. Zabráňte tomu, aby na televízor liezli deti.

### 32/37 palca

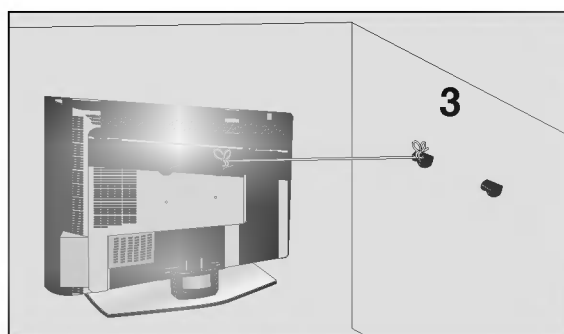
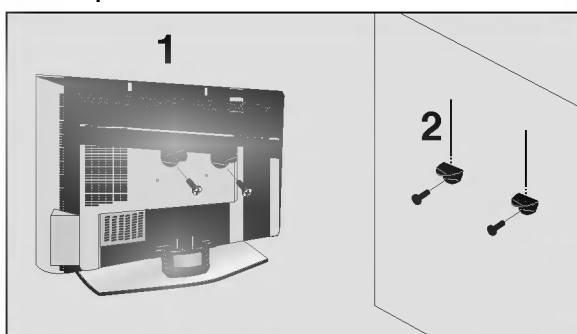

### 42 palca

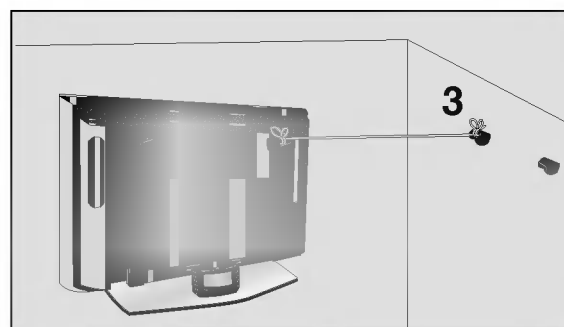
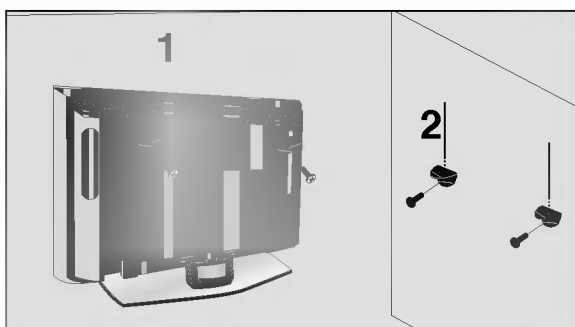

- 1** Podľa uvedeného obrázka namontujte pomocou konzoly a skrutky televízor na stenu.
- 2** Priskrutkujte konzolu na stenu pomocou skrutky (nie sú súčasťou balenia televízora, treba ich zakúpiť osobitne).
- 3** Na pripevnenie televízora použite pevné lano (nie je súčasťou balenia televízora, treba ho zakúpiť osobitne). Bezpečnejšie je lano pritiahnúť tak, aby bolo medzi stenou a televízorom v horizontálnej polohe.

#### Poznámky

- Ak chcete televízor presunúť na iné miesto, najskôr odmontujte laná.
- Použite dostatočne veľký a silný držiak televízora alebo policu primeranú veľkosti a hmotnosti televízora.
- Ak chcete televízor bezpečne používať, zabezpečte, aby bola konzola na stene namontovaná v rovnakej výške ako televízor.

## Pripojenie externých zariadení

Nikdy nepripájajte káble napájania skôr, ako pripojíte všetky externé zariadenia. Predídete tak ich poškodeniu.

- Nastavením smeru antény dosiahnete optimálnu kvalitu obrazu.
- Kábel na pripojenie antény a konvertor nie sú súčasťou dodávky.

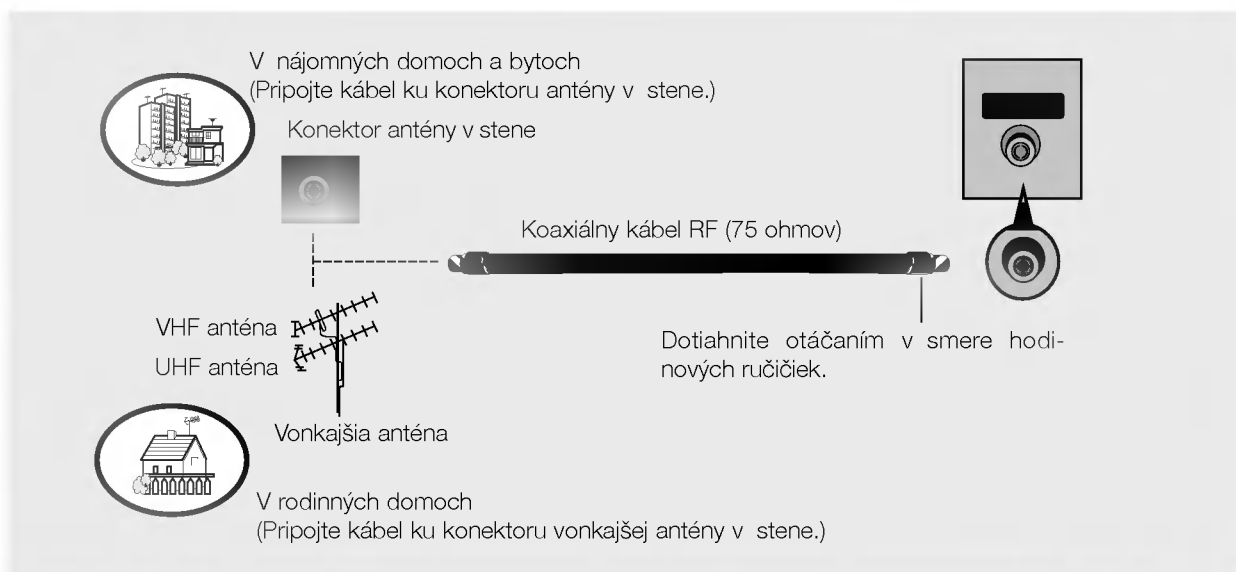

- V oblastiach so slabým signálom získate kvalitnejší obraz, keď k anténe pripojíte zosilňovač signálu. Pozri obrázok napravo.
- Ak treba rozdeliť signál pre dva televízory, na pripojenie použite rozdeľovač signálu.

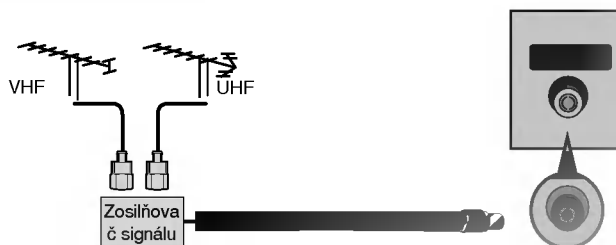

- Cez slúchadlá môžete počúvať zvuk.

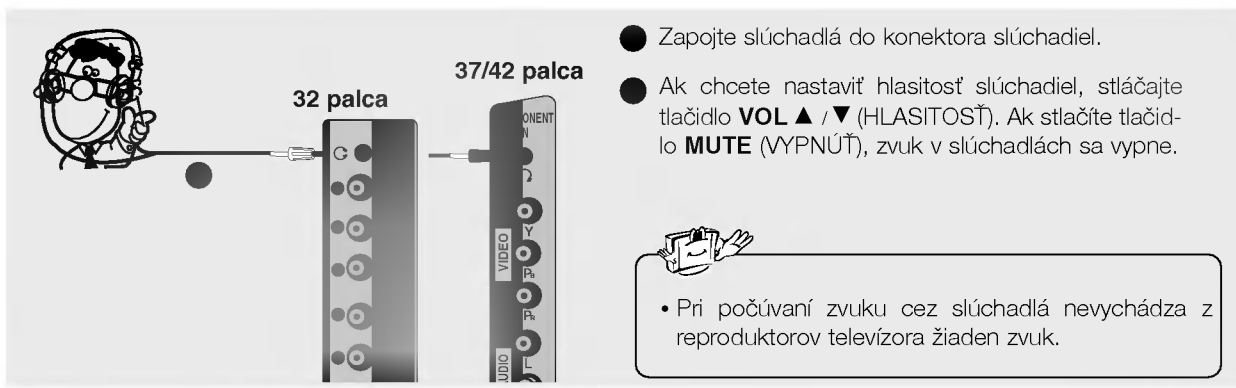

# Zapojenie

## Pripojenie externých zariadení

- Rušeniu obrazu (interferencii) sa vyhnete, keď medzi videorekordérom a televízorom necháte dostatočnú vzdialenosť.
- Zvyčajne je to zmrznutý statický obraz z videorekordéra. Ak sa používa formát obrazu 4:3, na okrajoch obrazovky môže zostať nehybný obraz.

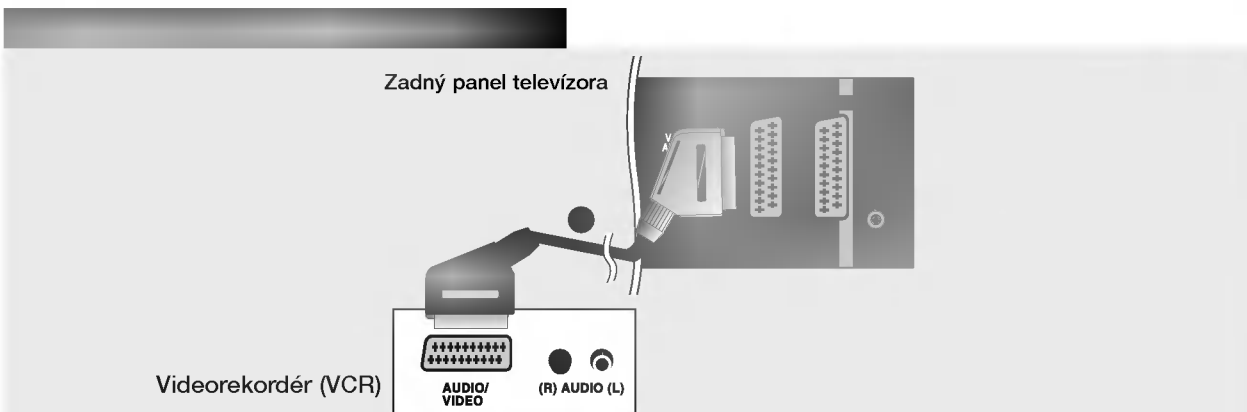
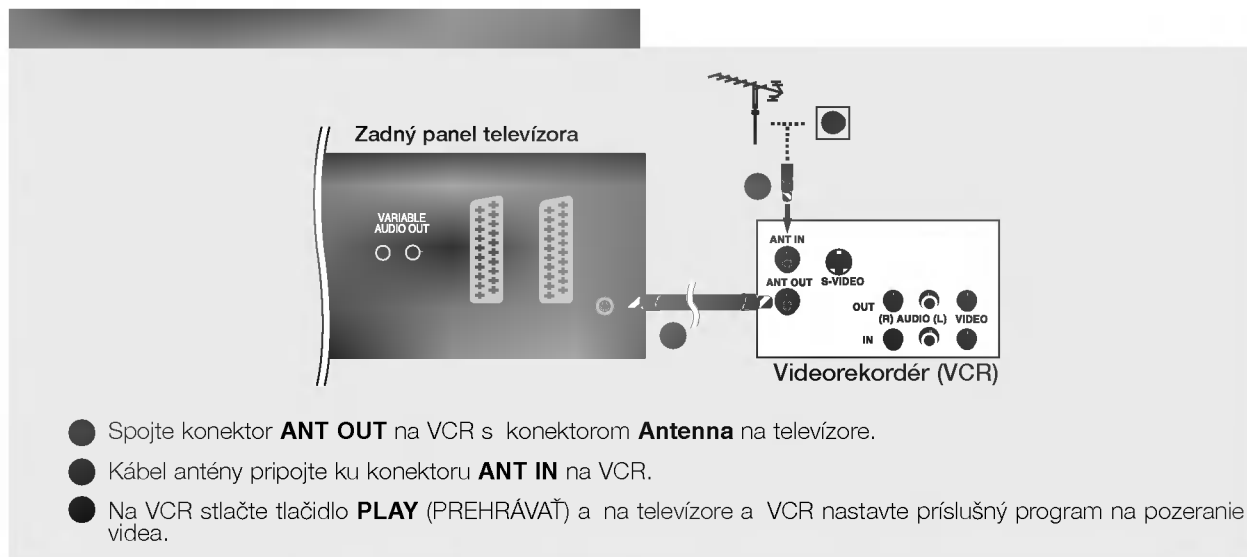

- Ak VCR vysiela cez konektory **AV1** a **AV2** prepínací signál, televízor sa automaticky nastaví na vstupný zdroj **AV1**. Ak chcete sledovať televíziu, stlačte tlačidlo PR ▲/▼ alebo tlačidlá čísel.
- Rovnako môžete nahrávať programy z televízie na videokazetu.
- Príjem signálu typu RGB (signál pre červenú, zelenú a modrú farbu) zo vstupného zdroja sa dá nastaviť iba pre konektor scart **AV1**. Takýto signál vysiela napríklad dekodér platenej televízie, herná konzola alebo zariadenie na prezeranie diskov vo formáte Photo CD. Tento digitálny signál sa dá nahrávať cez konektor scart **AV1**.
- Ak sú oba konektory **AV1** a **AV2** k VCR pripojené súčasne, dá sa prijímať iba signál zo vstupného zdroja **AV2**.

Zadný panel televízora

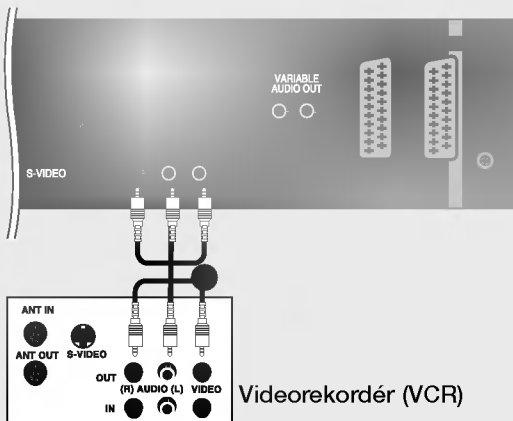

Videorekordér (VCR)

- Spojte konektory **AUDIO/VIDEO** na televízore s VCR. Pripojte konektory podľa farby. (Video = žltá, Audio Left (vľavo) = biela a Audio Right (vpravo) = červená)
- Do VCR vložte videokazetu a stlačte tlačidlo **PLAY (PREHRÁVAŤ)**. (Postupujte podľa používateľskej príručky k VCR.)
- Tlačidlom **INPUT (VSTUP)** na diaľkovom ovládaní vyberte vstupný zdroj **AV3**.



- Ak máte mono videorekordér, spojte audiokábel z VCR s konektorom **AUDIO L/MONO** na televízore.

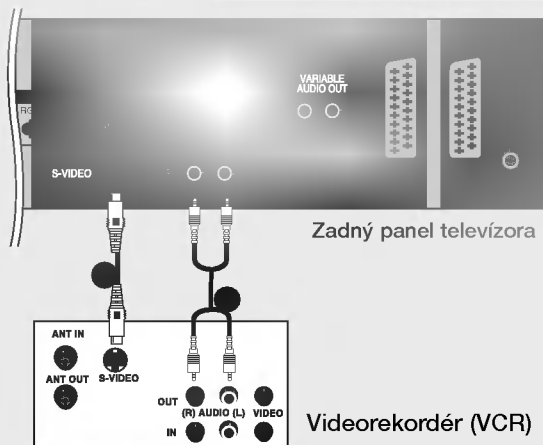

Zadný panel televízora

Videorekordér (VCR)

- Spojte výstup **S-VIDEO** na VCR so vstupom **S-VIDEO** na televízore. V porovnaní s pripojením bežného VCR pomocou videovstupu sa zlepší kvalita obrazu.
- Spojte konektory **AUDIO** na televízore s VCR.
- Do VCR vložte videokazetu a stlačte tlačidlo **PLAY (PREHRÁVAŤ)**. (Postupujte podľa používateľskej príručky k VCR.)
- Tlačidlom **INPUT** na diaľkovom ovládaní vyberte vstupný zdroj **S-Video**.

# Zapojenie

## Pripojenie externých zariadení

Bočný panel televízora  
37/42 palca 32 palca

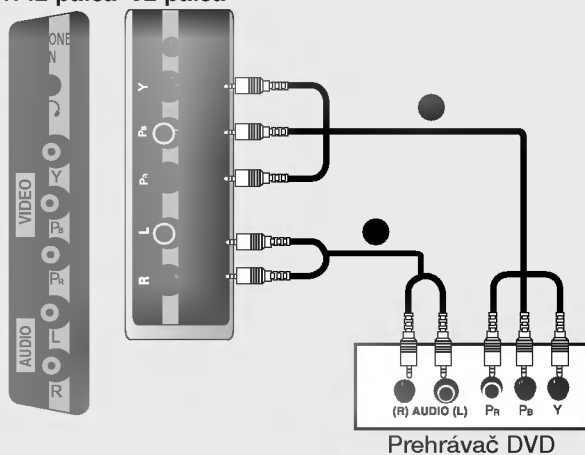

- **Vstupné komponentové konektory**  
Lepšiu kvalitu obrazu docielite pripojením prehrávača DVD ku vstupným komponentovým konektorom. Pozri nižšie.

|                                       |   |     |     |
|---------------------------------------|---|-----|-----|
| Komponentové konektory televízora     | Y | Pb  | Pr  |
| Výstupné videoporty na prehrávači DVD | Y | Pb  | Pr  |
|                                       | Y | B-Y | R-Y |
|                                       | Y | Pb  | Pr  |

- Pripojte videovýstupy (Y, Pb, Pr) prehrávača DVD ku konektorom **COMPONENT VIDEO (Y, Pb, Pr)** televízora.
- Spojte audiovýstupy prehrávača DVD so vstupmi **COMPONENT AUDIO** na televízore.
- Zapnite prehrávač DVD a vložte disk DVD.
- Tlačidlom **INPUT** na diaľkovom ovládaní vyberte vstupný zdroj **Component**.
- Postupujte podľa používateľskej príručky k prehrávaču DVD.

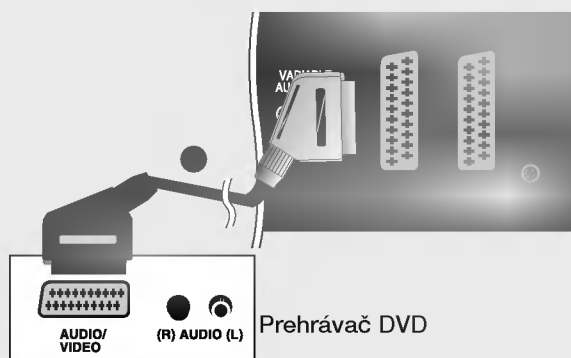

Zadný panel televízora

- Spojte konektor scart na prehrávači DVD s konektorom scart **AV1** na televízore. Použite tienový kábel scart.
- Zapnite prehrávač DVD a vložte disk DVD.
- Tlačidlom **INPUT** na diaľkovom ovládaní vyberte vstupný zdroj **AV1**.  
- Ak je kábel pripojený ku konektoru scart **AV2**, vyberte vstupný zdroj **AV2**.



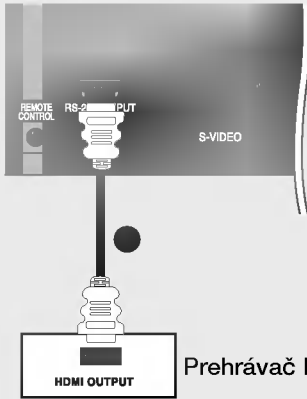

Zadný panel televízora

Prehrávač DVD

- Spojte výstup HDMI prehrávača DVD s konektorom **HDMI/DVI IN** na televízore.
- Tlačidlom **INPUT** na diaľkovom ovládaní vyberte vstupný zdroj **HDMI DTV**.
- Postupujte podľa používateľskej príručky k prehrávaču DVD.

• Televízor môže cez kábel HDMI súčasne prijímať video- a audiosignál.

- Slúži na pripojenie externého zosilňovača alebo pridanie basového reproduktora k trojrozmernému zvukovému systému.

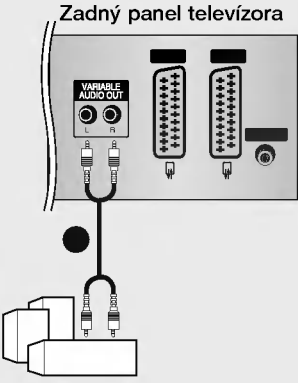

Zadný panel televízora

Analógový stereo zosilňovač

- Zapojte vstupný konektor stereo zosilňovača do konektorov **VARIABLE AUDIO OUT** na televízore.
- Nastavte reproduktory pomocou analógového stereo zosilňovača podľa pokynov dodaných so zosilňovačom.
  - Ak sú k televízoru pripojené externé audiodariadenia, napríklad zosilňovače alebo reproduktory, vypnite reproduktory televízora. (Pozri str. 36)

# Zapojenie

## Pripojenie externých zariadení

Bočný panel televízora

37/42 palca

32 palca

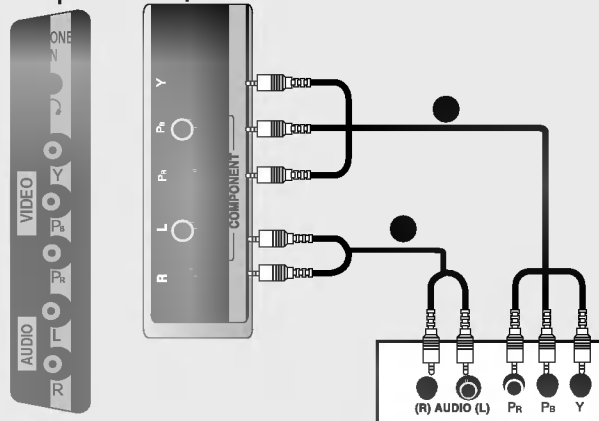

Prijímač DTV (Set-top Box)

- Pripojte videovýstupy (Y, Pb, Pr) prehrávača DVD ku konektorm **COMPONENT VIDEO (Y, Pb, Pr)** televízora.
- Spojte audiovýstupy prehrávača DVD so vstupmi **COMPONENT AUDIO** na televízore.
- Zapnite set-top box (digitálny káblový prijímač). (Postupujte podľa používateľskej príručky k digitálnemu káblovému prijímaču.)
- Tlačidlom **INPUT** na diaľkovom ovládaní vyberte vstupný zdroj **Component**.

Zadný panel televízora

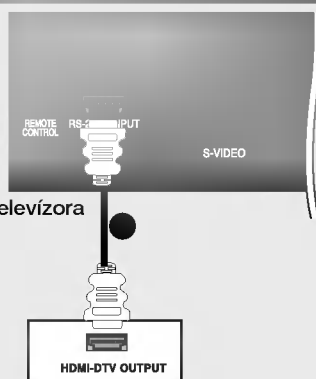

Prijímač DTV (Set-top Box)

- Spojte výstup HDMI digitálneho káblového prijímača s konektorom **HDMI/DVI IN** na televízore.
- Zapnite set-top box (digitálny káblový prijímač). (Postupujte podľa používateľskej príručky k digitálnemu káblovému prijímaču.)
- Tlačidlom **INPUT** na diaľkovom ovládaní vyberte vstupný zdroj **HDMI DTV**.



- Televízor môže cez kábel HDMI súčasne prijímať video- a audiosignál.

Zadný panel televízora

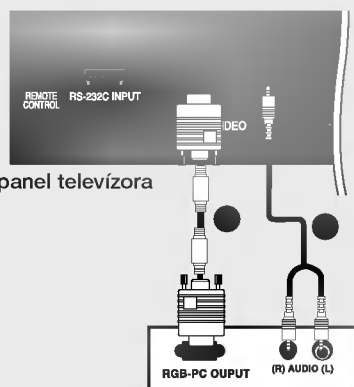

Prijímač DTV (Set-top Box)

- Spojte výstup RGB digitálneho káblového prijímača s konektorom **RGB (PC-DTV)** na televízore.
- Spojte audiovýstupy káblového prijímača s konektorom **AUDIO (RGB/DVI)** na televízore.
- Zapnite set-top box (digitálny káblový prijímač). (Postupujte podľa používateľskej príručky k digitálnemu káblovému prijímaču.)
- Tlačidlom **INPUT** na diaľkovom ovládaní vyberte vstupný zdroj **RGB DTV**.

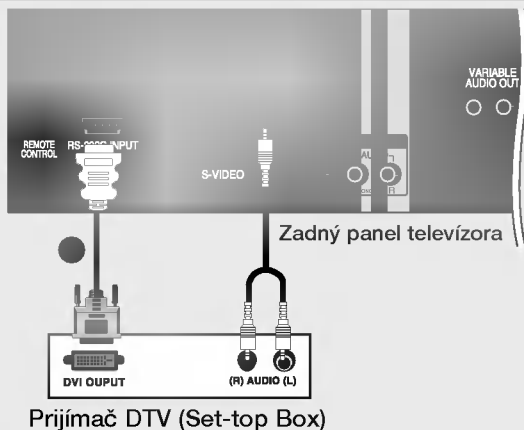

- Spojte výstup DVI digitálneho káblového prijímača s konektorom **HDMI/DVI IN** na televízore.
- Spojte audiovýstupy káblového prijímača s konektorom **AUDIO (RGB/DVI)** na televízore.
- Zapnite set-top box (digitálny káblový prijímač). (Postupujte podľa používateľskej príručky k digitálnemu káblovému prijímaču.)
- Tlačidlom **INPUT** na diaľkovom ovládaní vyberte vstupný zdroj **HDMI DTV**.



- Ak má STB výstup DVI a nemá výstup HDMI, potrebné je samostatné audiospojenie.

- Po predplatení miestnej káblovej televízie a nainštalovaní konvertora môžete sledovať programy káblovej televízie.
- Ďalšie informácie o káblovej televízii vám poskytne miestny poskytovateľ služieb káblovej televízie.

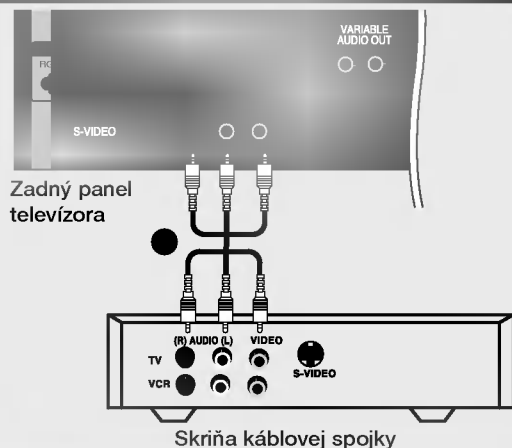

- Spojte konektory **AUDIO/VIDEO** na televízore so skriňou káblovej spojky. Pripojte konektory podľa farby. (Video = žltá, Audio Left (vľavo) = biela a Audio Right (vpravo) = červená)
- Tlačidlom **INPUT (VSTUP)** na diaľkovom ovládaní vyberte vstupný zdroj **AV3**.
- Diaľkovým ovládaním skrine káblovej spojky zvolte programy.

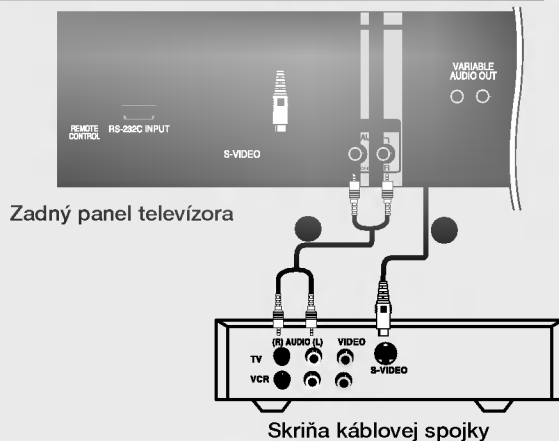

- Spojte výstup **S-VIDEO** na skriňi káblovej spojky so vstupom **S-VIDEO** na televízore. Kvalita obrazu sa zvýši.
- Spojte konektory **AUDIO** na televízore so skriňou káblovej spojky.
- Tlačidlom **INPUT** na diaľkovom ovládaní vyberte vstupný zdroj **S-Video**.
- Diaľkovým ovládaním skrine káblovej spojky zvolte programy.

# Zapojenie

## Pripojenie externých zariadení

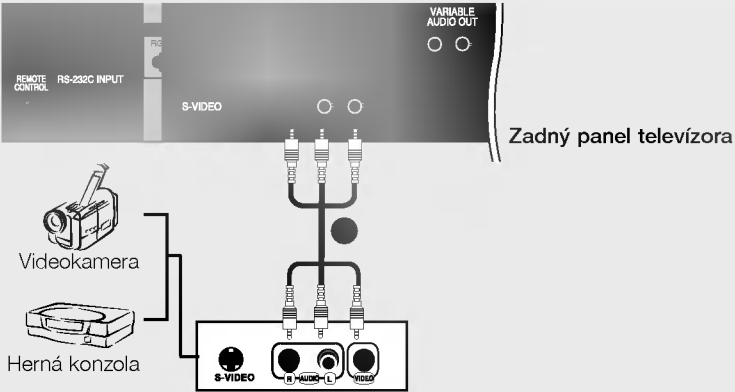

Zadný panel televízora

- Spojte konektory **AUDIO/VIDEO** na televízore s VCR. Pripojte konektory podľa farby. (Video = žltá, Audio Left (vľavo) = biela a Audio Right (vpravo) = červená)
- Tlačidlom **INPUT** (VSTUP) na diaľkovom ovládaní vyberte vstupný zdroj **AV3**.
- Začnite pracovať s príslušným externým zariadením.  
Postupujte podľa používateľskej príručky k externému zariadeniu.

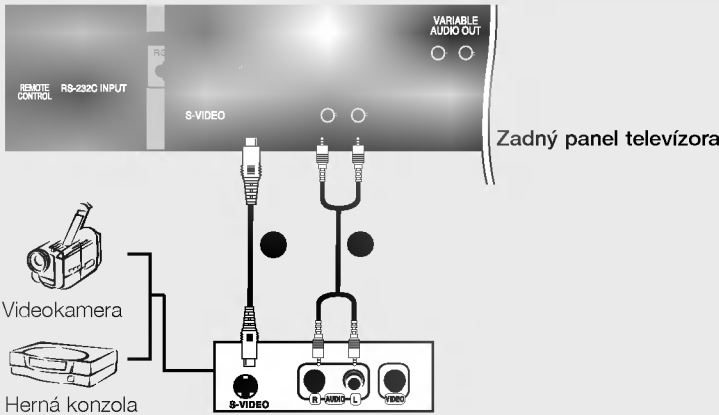

Zadný panel televízora

- Spojte výstup **S-VIDEO** externého zariadenia so vstupom **S-VIDEO** na televízore. Kvalita obrazu sa zvýši.
- Spojte konektory **AUDIO** na televízore s externým zariadením.
- Tlačidlom **INPUT** (VSTUP) na diaľkovom ovládaní vyberte vstupný zdroj **S-Video**.
- Začnite pracovať s príslušným externým zariadením.  
Postupujte podľa používateľskej príručky k externému zariadeniu.

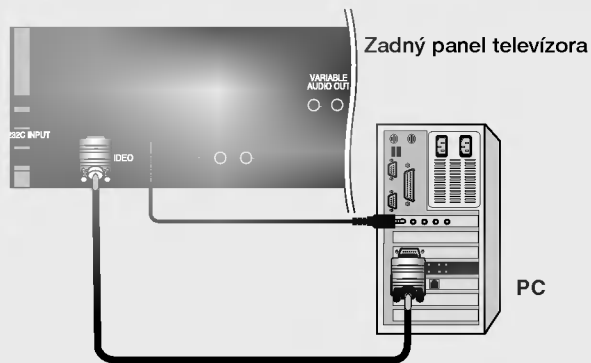

- Spojte výstup RGB počítača s konektorom **RGB (PC-DTV)** na televízore.
- Spojte audiovýstup počítača s konektorom **AUDIO (RGB/DVI)** na televízore.
- Zapnite počítač a televízor.
- Tlačidlom **INPUT** na diaľkovom ovládaní vyberte vstupný zdroj **RGB PC**.



Zadný panel televízora

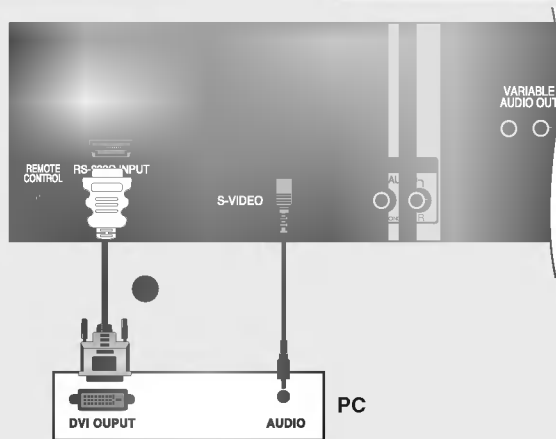

- Spojte výstup DVI počítača s konektorom **HDMI/DVI IN** na televízore.
- Spojte audiovýstup počítača s konektorom **AUDIO (RGB/DVI)** na televízore.
- Zapnite počítač a televízor.
- Tlačidlom **INPUT** na diaľkovom ovládaní vyberte vstupný zdroj **HDMI PC**.



- Ak má počítač výstup DVI a nemá výstup HDMI, potrebné je samostatné audiospojenie.

# Zapojenie

## Pripojenie externých zariadení

### ■ Počítač (Technické vlastnosti monitora)

| Rozlíšenie        | Horizontálna frekvencia (kHz) | Vertikálna frekvencia (Hz) |
|-------------------|-------------------------------|----------------------------|
| 720 x 400         | 31,468                        | 70                         |
| 640 x 480         | 31,469<br>37,500              | 60<br>75                   |
| 800 x 600         | 37,879<br>46,875              | 60<br>75                   |
| 832 x 624         | 49,725                        | 75                         |
| 1024 x 768 (XGA)  | 48,363<br>56,470<br>60,123    | 60<br>70<br>75             |
| 1280 x 768 (WXGA) | 47,776                        | 60                         |
| 1360 x 768 (WXGA) | 47,720                        | 60                         |
| 1366 x 768 (WXGA) | 47,720                        | 60                         |



### Poznámka

- Na dosiahnutie optimálnej kvality obrazu použite štandardný režim výstupu z počítača WXGA1360x768 pri obnovovacej frekvencii 60 Hz. Použitie iných formátov (VGA, SVGA atď.) alebo inej obnovovacej frekvencie môže spôsobiť zníženie kvality obrazu. (Pri zmene výstupného videoformátu počítača postupujte podľa používateľskej príručky k počítaču, ktorý používate.)
- Ak sa na obrazovke zobrazí správa **No signal**, zmeňte výstup z PC na niektorý z formátov, ktoré sú uvedené v tabuľke **Technické vlastnosti monitora**.
- Synchronizácia vstupnej horizontálnej a vertikálnej frekvencie sa nastavuje oddelene.

### Režim DPM (Šetrenie energie)

Ak sa PC prepne do režimu šetrenia energie, monitor sa automaticky prepne do režimu DPM.

Ak nepoužijete priložený počítačový kábel, DPM nemusí fungovať.

- Funkcia **Režim DPM** nie je dostupná v režime HDMI PC.

### ■ Prijímač DTV

| Režim | Konektor | Component | RGB (DTV) | HDMI (DTV) |
|-------|----------|-----------|-----------|------------|
| 480i  |          | o         | x         | x          |
| 576i  |          | o         | x         | x          |
| 480p  |          | o         | o         | o          |
| 576p  |          | o         | o         | o          |
| 720p  |          | o         | o         | o          |
| 1080i |          | o         | o         | o          |

- Podľa nákresu správne pripojte kábel napájania.

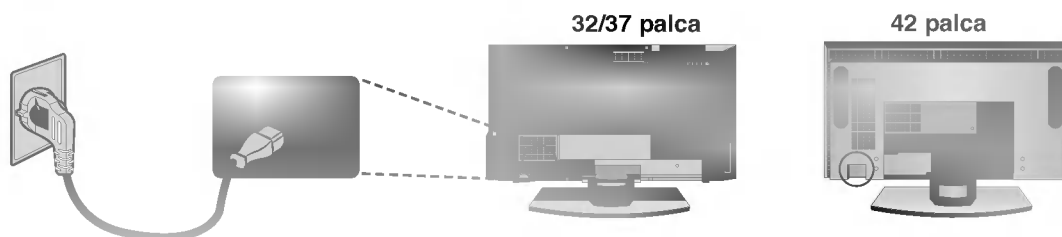

# Obsluha

## Základné funkcie

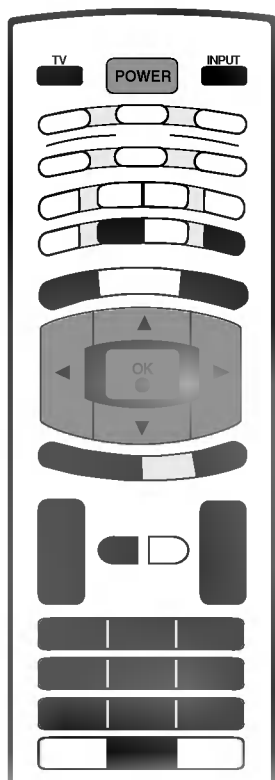

**1** Najskôr pripojte všetky zariadenia. Pripojte kábel napájania k televízoru a potom do zásuvky. Tlačidlom **POWER** (NAPÁJANIE) na televízore ho zapnite. Rozsvieti sa kontrolka zapnutia.

- Keď je televízor v pohotovostnom režime, stlačením tlačidla **POWER** (NAPÁJANIE), **PR ▲ / ▼**, **TV**, **INPUT** alebo tlačidiel čísel na diaľkovom ovládaní televízor zapnete.

**2** Ak chcete televízor vypnúť, stlačte tlačidlo **POWER** (NAPÁJANIE) na diaľkovom ovládaní. Ak plánujete byť dlhší čas preč, odpojte televízor od elektrickej zásuvky v stene.

**1** Hlasitosť nastavíte pomocou tlačidla **VOL ▲ / ▼** (HLASITOSŤ).

**2** Ak chcete vypnúť zvuk, stlačte tlačidlo **MUTE** (VYPNÚŤ). Zvuk opäť zapnete stlačením tlačidla **MUTE** (VYPNÚŤ), **VOL ▲ / ▼** (HLASITOSŤ), **III** alebo **SSM**.

**1** Číslo programu vyberiete pomocou tlačidla **PR ▲ / ▼** alebo tlačidiel **ČÍSEL**.

**1** Tlačidlami **MENU** a **▲ / ▼** zobrazte menu **SPECIAL**.

**2** Zatlačením **▶** a tlačidlami **▲ / ▼** zvolte **Language** (jazyk).

**3** Zatlačením **▶** a tlačidlami **▲ / ▼** zvolte žiadaný jazyk.  
Všetky menu na obrazovke sa budú zobrazovať vo zvolenom jazyku.

**4** Zatlačte tlačidlo **OK**.

**5** Zatlačením tlačidla **EXIT** sa vrátite k normálnemu sledovaniu televízie.

# Obsluha

## Základné funkcie

- 1 Zatlačením tlačidiel **MENU** a **▲** / **▼** môžete zobrazit jednotlivé ponuky.
- 2 Pomocou tlačidiel **▶** a **▲** / **▼** označte položku menu.
- 3 Tlačidlami **◀** / **▶** zmeňte nastavenie položky vo vedľajšej ponuke alebo v rozbalovacej ponuke. Stláčaním tlačidla **OK** alebo **MENU** (PONUKA) sa posuniete na vyššiu úroveň ponuky.

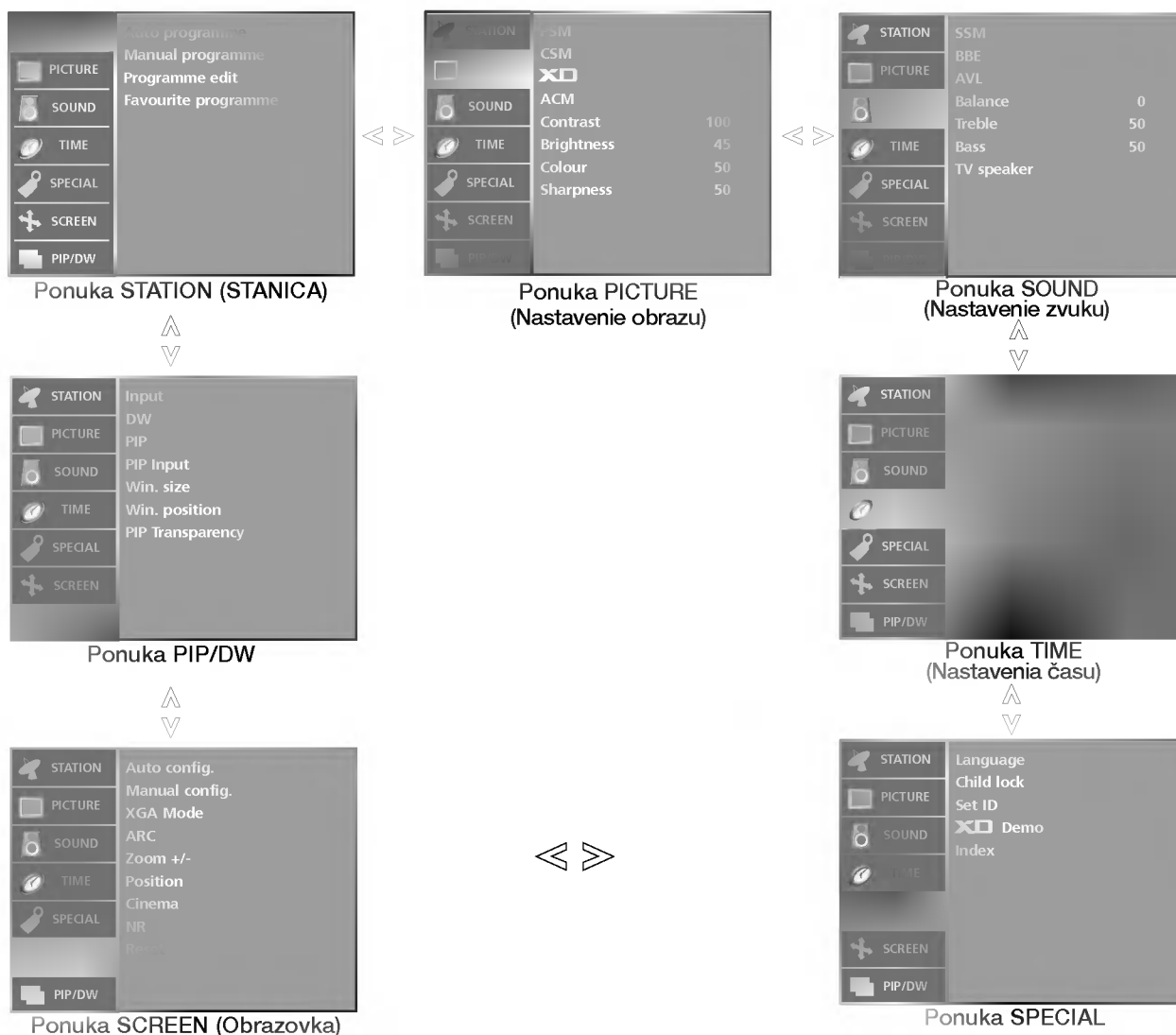

### Poznámka

- a. Funkcia OSD (On Screen Display) umožňuje nastaviť vhodnú kvalitu obrazovky pri prehrávaní obrazu.
- b. V tejto príručke sa môže funkcia OSD (On Screen Display) byť iná ako v televízore, pretože slúži len ako pomôcka pri obsluhu televízora.
- c. V teletextovom režime sa nezobrazujú menu.





## Nastavenie televíznych staníc

V pamäti prístroja môže byť uložených až 100 televíznych staníc (0 - 99). Ak raz stanice naladíte a uložíte, budete medzi nimi prechádzať pomocou ▲ / ▼ alebo ČÍSELNÝCH tlačidiel. Stanice môžu byť naladené automaticky alebo manuálne.

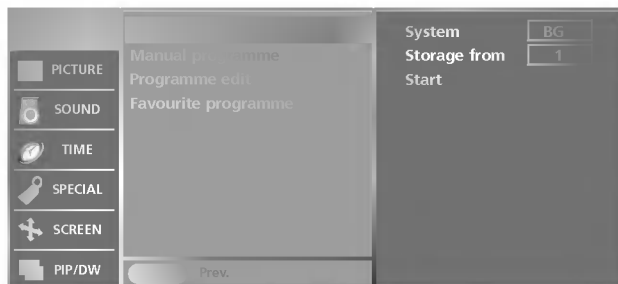

- Týmto spôsobom sú uložené všetky stanice, ktoré je možné naladiť. Tento spôsob ladenia je odporúčaný pri prvotnej inštalácii prístroja.

- 1 Tlačidlami **MENU** a ▲ / ▼ navoľte menu **STATION (STANICA)**.
- 2 Zatlčením tlačidiel ► a ▲ / ▼ zvolte **Auto programme**.
- 3 Pomocou tlačidla ► a potom tlačidla ▲ / ▼ vyberte položku **System (Systém)**.
- 4 Stlačením tlačidla ◀ / ► vyberte systémovú ponuku televízora.  
BG : PAL B/G, SECAM B/G (Európa, Východná Európa)  
I : PAL I/II (Veľká Británia, Írsko)  
DK : PAL D/K, SECAM D/K (Východná Európa/CIS)  
L : SECAM L/L' (Francúzsko)
- 5 Zatlčte ► a zvolte **Storage from** (Uložíť od).
- 6 Stlačením tlačidla ◀ / ► alebo tlačidiel ČÍSEL vyberte počiatočné číslo programu. Ak používate tlačidlá ČÍSEL, všetky čísla pod 10 sa zadávajú číslicou '0' pred číslom, t. j. 5 ako '05'.
- 7 Zatlčte ► a zvolte **Start**.
- 8 Zatlčte ► začne ladenie.  
Budú uložené všetky dostupné stanice. Názov stanice sa uloží pri stanicach, ktoré vysielajú VPS (Video Programme Service), PDC (Programme Delivery Control) alebo informácie pre TELETEXT. Ak nie je možné stanici priradiť názov, priradí sa jej číslo kanála a uloží ako **C** (V/UHF 01-69) alebo **S** (Kábel 01-47), nasledované číslom.

Automatické programovanie prerušíte zatlčením tlačidla **MENU**. Po dokončení automatického programovania sa zobrazí menu **Programme edit**. Viac informácií o úprave naprogramovaných údajov nájdete v kapitole „Editácia programu“.

- 9 Zatlčením tlačidiel **EXIT** sa vrátite k normálnemu sledovaniu televízie.



# Nastavenie televíznych staníc

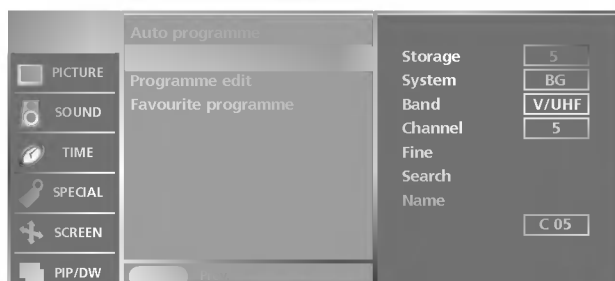
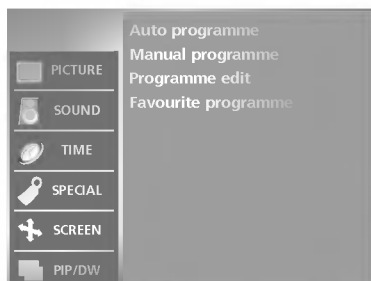

- Tento spôsob ladenia Vám umožňuje ručne naladiť stanice a uložiť ich v pamäti vo vami zvolenom poradí.

- 1 Tlačidlami **MENU** a **▲ / ▼** navoľte menu **STATION (STANICA)**.
- 2 Zatlčením tlačidiel **▶** a **▲ / ▼** zvolte **Manual programme**.
- 3 Zatlčením tlačidiel **▶** a **▲ / ▼** zvolte **Storage**.
- 4 Stlačením tlačidla **◀ / ▶** alebo tlačidiel ČÍSEL vyberte požadované číslo programu (0 až 99). Ak používate tlačidlá ČÍSEL, všetky čísla pod 10 sa zadávajú číslicou '0' pred číslom, t. j. 5 ako '05'.
- 5 Zatlčením tlačidiel **▲ / ▼** zvolte **System**.
- 6 Stlačením tlačidla **◀ / ▶** vyberte systémovú ponuku televízora.
  - BG** : PAL B/G, SECAM B/G (Európa, Východná Európa)
  - I** : PAL I/II (Veľká Británia, Írsko)
  - DK** : PAL D/K, SECAM D/K (Východná Európa/CIS)
  - L** : SECAM L/L' (Francúzsko)
- 7 Zatlčte **▲ / ▼** a zvolte **Band**.
- 8 Pomocou tlačidla **◀ / ▶** zvolte položku **V/UHF** alebo **Cable** (Káblová televízia).
- 9 Zatlčte **▲ / ▼** pre výber **Channel (číslo kanálu)**.
- 10 Pomocou tlačidla **◀ / ▶** alebo tlačidiel čísel môžete vybrať požadované číslo programu. Ak je to možné, vyberte číslo programu pomocou tlačidiel čísel. Všetky čísla menšie ako 10 sa zadávajú s číslicou "0" pred číslom, t. j. 5 ako "05".
- 11 Zatlčením tlačidiel **▲ / ▼** zvolte **Search**.
- 12 Stlačením tlačidla **◀ / ▶** sa začne vyhľadávanie. Ak sa nájde stanica, vyhľadávanie sa preruší.
- 13 Zatlčte **OK**.
- 14 Pre uloženie inej stanice opakujte kroky 3 - 13.
- 15 Zatlčením tlačidiel **EXIT** sa vrátite k normálnemu sledovaniu televízie.

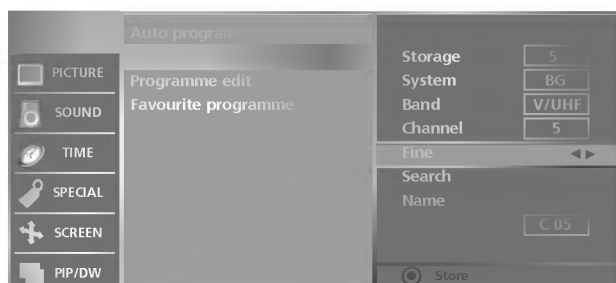
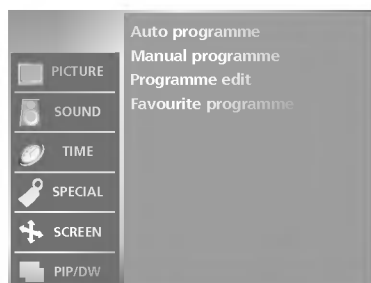

- Jemné ladenie je obyčajne potrebné len pri slabom prijíme.

- 1 Tlačidlami **MENU** a **▲ / ▼** navoľte menu **STATION (STANICA)**.
- 2 Zatlačením tlačidiel **▶** a **▲ / ▼** zvolte **Manual programme**.
- 3 Zatlačením tlačidiel **▶** a **▲ / ▼** zvolte **Fine**.
- 4 Tlačidlami **◀ / ▶** jemne naladte najlepší obraz a zvuk.
- 5 Zatlačte **OK**.
- 6 Zatlačením tlačidiel **EXIT** sa vrátite k normálnemu sledovaniu televízie.



## Nastavenie televíznych staníc

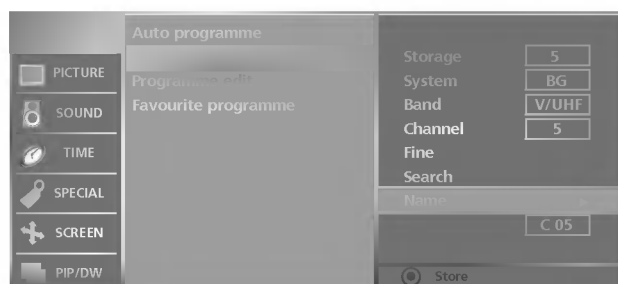
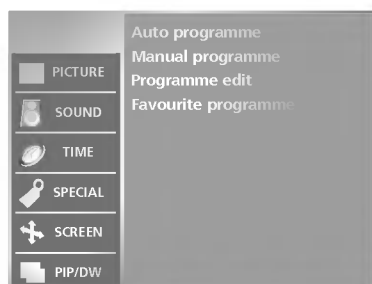

- Každú stanicu môžete tiež pomenovať piatimi znakmi.

- 1 Tlačidlami **MENU** a **▲ / ▼** navoľte **STATION (STANICA)** Menu.
- 2 Pomocou tlačidiel **▶** a **▲ / ▼** zvolte **Manual programme**.
- 3 Tlačidlom **▶** a **▲ / ▼** zvolte **Name (meno)**.
- 4 Zatlačte tlačidlo **▶** a potom tlačidla **▲ / ▼**. Môžete použiť znaky medzera, **+**, **-**, číslice **0** až **9** a znaky **A** až **Z**.
- 5 Stlačením tlačidla **◀ / ▶** vyberte pozíciu a potom zvolte ďalší znak a tak ďalej.
- 6 Zatlačte **OK**.
- 7 Zatlačením tlačidiel **EXIT** sa vrátite k normálnemu sledovaniu televízie.

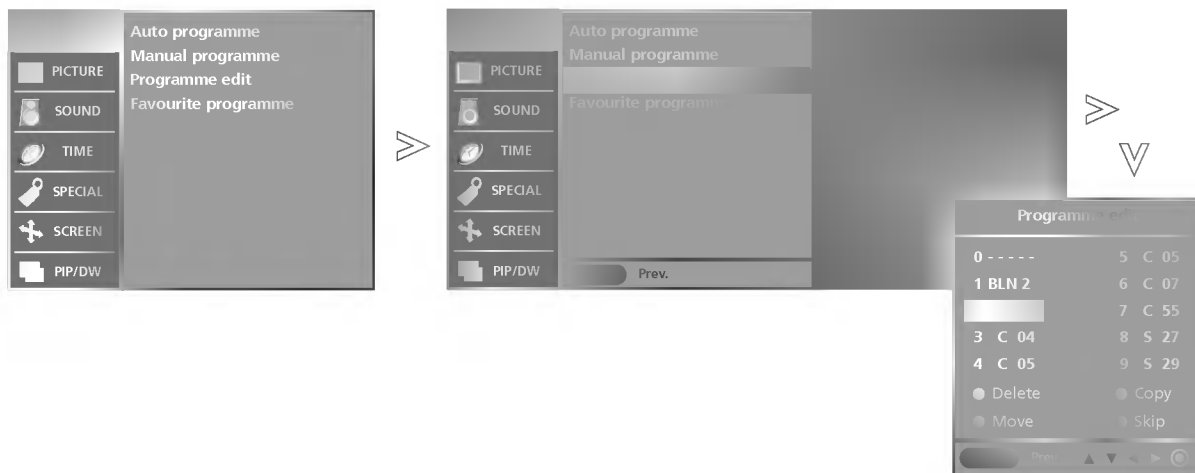

- Táto funkcia Vám umožňuje uložené programy mazať a preskakovať. Ďalej ich môžete v pamäti presúvať na iné čísla alebo môžete vložiť na zvolené číslo programu prázdnu stanicu.

**1** Tlačidlami **MENU** a **▲ / ▼** navoľte **STATION (STANICA)** Menu.

**2** Pomocou tlačidiel **▶** a **▲ / ▼** zvolte **Programme edit**.

**3** Zatlačte tlačidlo **▶** a zobrazí sa menu **Programme edit**.

#### ■ Mazanie programu

1. Tlačidlami **▲ / ▼ / ◀ / ▶** zvolte program, ktorý chcete vymazať.
2. Dvakrát zatlačte ČERVENÉ tlačidlo.

Zvolený program bol vymazaný, všetky nasledujúce boli posunuté o jednu pozíciu späť.

#### ■ Kopírovanie programu

1. Tlačidlami **▲ / ▼ / ◀ / ▶** zvolte program, ktorý chcete kopírovať.
2. Zatlačte ZELENÉ tlačidlo.

Všetky nasledujúce programy boli posunuté o jednu pozíciu dopredu.

#### ■ Presúvanie programu

1. Tlačidlami **▲ / ▼ / ◀ / ▶** zvolte program, ktorý chcete presunúť.
2. Zatlačte ŽLTÉ tlačidlo.
3. Presuňte program na žiadané číslo pomocou tlačidiel **▲ / ▼ / ◀ / ▶**.
4. Opätovným zatlačením ŽLTÉHO tlačidla ukončíte túto funkciu.

#### ■ Preskočenie čísla programu

1. Tlačidlami **▲ / ▼ / ◀ / ▶** zvolte program, ktorý chcete preskočiť.
2. Zatlačte MODRÉ tlačidlo. Preskočený program zmizne.
3. Opätovným zatlačením MODRÉHO tlačidla uvoľníte preskočený program.

Preskočenie programu znamená, že ho nebudete môcť zvoliť pomocou tlačidiel **▲ / ▼** počas sledovania televízie. Pokiaľ chcete sledovať preskočený program, musíte ho zvoliť priamo ČÍSELNÝMI tlačidlami, v menu editácie programu alebo v tabuľke programov.

**4** Zatlačením tlačidiel **EXIT** sa vrátite k normálnemu sledovaniu televízie.



# Nastavenie televíznych staníc

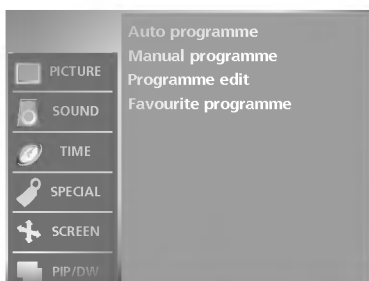

- Tuto funkciou môžete vyberať priamo svoje obľúbené predvolby.

- Pre výber obľúbených predvolieb opakovane zatlačte tlačidlo **FAVOURITE**

## FAVOURITE

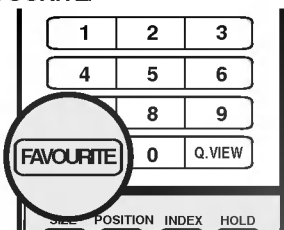

1 Zatlačte tlačidlo **MENU** a potom pomocou tlačidiel **▲ / ▼** vyberte ponuku **STATION (STANICA)**.

2 Zatlačte tlačidlo **▶** a potom tlačidlami **▲ / ▼** vyberte položku **Favourite programme** (Obľúbené predvolby).

3 Stlačte tlačidlo **▶**.

4 Zatlačením tlačidiel **▲ / ▼** vyberte -- -----.

5 Pomocou tlačidla **◀ / ▶** alebo tlačidiel **ČÍSEL** vyberte požadovaný program. Všetky čísla menšie ako 10 sa zadávajú s číslicou "0" pred číslom, t. j. 5 ako "05".

6 Pre uloženie ďalšej predvolby zopakujte kroky 4 až 5. Môžete uložiť až päť predvolieb.

7 Zatlačením tlačidiel **EXIT** sa vrátite k normálnemu sledovaniu televízie.

- Programy uložené v pamäti môžete prezerať a kontrolovať zobrazením tabuľky programov.

## ■ Zobrazenie tabuľky programov

Zatlačením tlačidla **LIST** zobrazíte menu **Programme table**. Na obrazovke sa objaví tabuľka programov.

V jednej tabuľke predvolieb je uvedených desať programov, ako je vidieť nižšie.

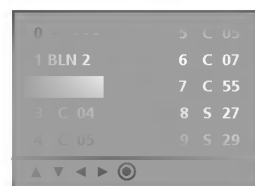
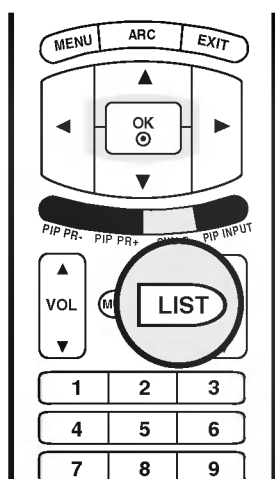

## Poznámka

- Môžete tu nájsť modro vypísané programy. Tie boli upravené v režime editácia programu.
- Ako je vidieť z čísel na obrázku, k niektorým programom neboli priradené mená.

## ■ Voľba programu v tabuľke programov

Zvoľte program pomocou tlačidiel **▲ / ▼ / ◀ / ▶**. Zatlačte **OK**. Televízor sa prepne na program, ktorého číslo ste zvolili.

## ■ Listovanie tabuľkou programov

V pamäti televízora sa nachádzajú 10 tabuľky programov, ktoré obsahujú 100 programov.

Pomocou tlačidiel **▲ / ▼ / ◀ / ▶** môžete listovať jednotlivými stránkami tabuľky.

Zatlačením tlačidiel **EXIT** sa vrátite k normálnemu sledovaniu televízie.

## Nastavenie obrazu

- Táto funkcia umožňuje nastaviť najlepšiu kvalitu obrazu.

- Pri manuálnom nastavovaní **Contrast** (Kontrastu), **Brightness** (Jasu), **Colour** (Farby), **Sharpness** (Ostrosti) a **Tint** (Odtieňa) (iba v režime NTSC) sa PSM (Picture Status Memory) automaticky zmení na možnosť **User** (Používateľ).

- Možnosti **Dynamic** (Dynamický), **Standard** (Štandardný) a **Mild** (Tlmený) sú naprogramované vo výrobe na dosiahnutie optimálnej kvality obrazu a nemožno ich meniť.

- Keď je funkcia "Intelligent eye" (Inteligentné sledovanie) zapnutá, obraz sa automaticky nastaví tak, aby bol z hľadiska okolitých podmienok čo najvhodnejší.

- Funkciu **PSM** možno nastaviť aj v ponuke **PICTURE** (OBRAZ).

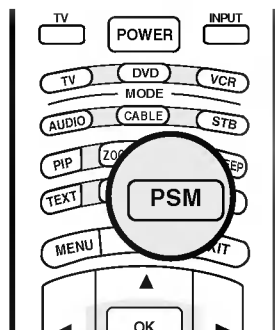

- 1 Opakovaným stláčaním tlačidla **PSM** vyberte jednu z nasledujúcich možností nastavenia kvality obrazu: **Intelligent Eye** (Inteligentné sledovanie), **Dynamic** (Dynamický), **Standard** (Štandardný), **Mild** (Tlmený) alebo **User** (Používateľ).



- Hodnoty môžete obnoviť (nastaviť na predvolené) výberom položky **Normal**.

- Pri ručnom nastavovaní farebných odtieňov (červená, zelená alebo modrá) sa funkcia CSM automaticky zmení na **User** (Používateľský).

- 1 Tlačidlami **MENU** a **▲ / ▼** navoľte **PICTURE** (obrazu) Menu.
- 2 Tlačidlami **▶** a **▲ / ▼** vyberte **CSM**.
- 3 Pomocou tlačidla **▶** a potom tlačidla **▲ / ▼** vyberte možnosť **Cool** (Studené farby), **Normal** (Normálne farby), **Warm** (Teplé farby) alebo **User** (Používateľ).
  - **Cool** (Studené farby): menej intenzívne farby s prevažujúcou modrou.
  - **Normal** (Normálne farby): inicializácia hodnôt (obnovenie pôvodných nastavení).
  - **Warm** (Teplé farby): zvýraznenie teplejších farieb, napríklad červenej.
  - **User** (Používateľ): nastavenie červenej, zelenej a modrej na požadovaný farebný tón.
    1. Pomocou tlačidla **▲ / ▼** vyberte položku **User** (Používateľ).
    2. Stlačením tlačidla **▶** a potom tlačidla **▲ / ▼** vyberte možnosť **Red** (Červená), **Green** (Zelená) alebo **Blue** (Modrá).
    3. Pomocou tlačidla **◀ / ▶** vykonajte príslušné nastavenia.
- 4 Zatláčením tlačidiel **EXIT** sa vrátite k normálnemu sledovaniu televízie.

## Nastavenie obrazu



- **XD** je jedinečná technológia na zlepšenie obrazu vyvinutá firmou LG Electronic, ktorá slúži na reálne zobrazenie zdroja s vysokým rozlíšením pomocou pokročilého algoritmu na spracovanie digitálneho signálu.
- Pri výbere možností **PSM** (**Dynamic** (Dynamický), **Standard** (Štandardný) alebo **Mild** (Tímený)), sa funkcia **XD** automaticky zmení na možnosť **On** (Zapnutá). Ak je funkcia **XD** nastavená na možnosť **Off** (Vypnutá), **PSM** sa automaticky zmení na možnosť **User** (Používateľ) a funkcia **ACM** je nedostupná.
- funkcia **XD** nie je dostupná v režime RGB PC/HDMI PC.

- 1 Tlačidlami **MENU** a **▲ / ▼** navoľte **PICTURE** (obrazu) Menu.
- 2 Tlačidlami **▶** a **▲ / ▼** vyberte **CSM**.
- 3 Pomocou tlačidla **▶** a potom tlačidla **▲ / ▼** vyberte možnosť **On** (Zapnúť) alebo **Off** (Vypnúť).
- 4 Zatlačením tlačidiel **EXIT** sa vrátite k normálnemu sledovaniu televízie.

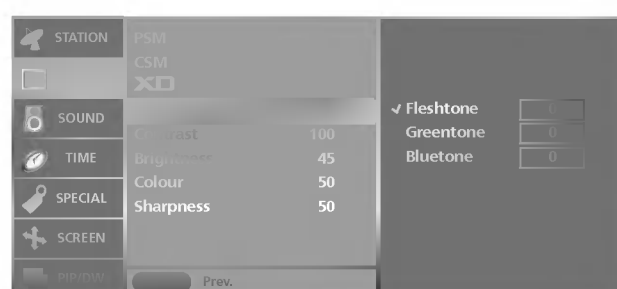

- Nastavením funkcie **ACM** vyberte požadovanú farbu zobrazenia.
- funkcia **ACM** je dostupná vo všetkých režimoch okrem režimu RGB PC/HDMI PC.

- 1 Tlačidlami **MENU** a **▲ / ▼** navoľte **PICTURE** (obrazu) Menu.
- 2 Tlačidlami **▶** a **▲ / ▼** vyberte **ACM**.
- 3 Stlačte tlačidlo **▶** a potom tlačidlo **▲ / ▼** a vyberte možnosť **Flesh tone** (Telový odtieň), **Green tone** (Zelený odtieň) alebo **Blue tone** (Modrý odtieň).
- 4 Tlačidlami **◀ / ▶** vybranú položku prispôbte.
- 5 Zatlačením tlačidiel **EXIT** sa vrátite k normálnemu sledovaniu televízie.



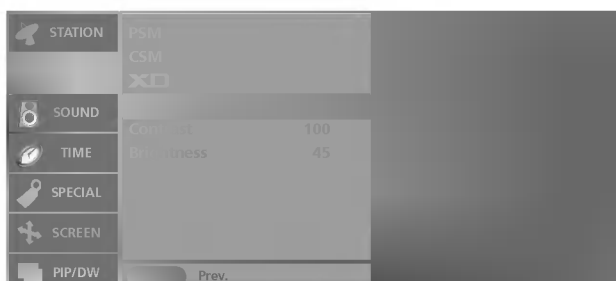

- Keď bol televízor pripojený k externému zariadeniu pomocou funkcie sRGB, je nastavené farebné rozlíšenie, aby sa zobrazil rovnaký obraz.
- funkcia **sRGB** je dostupná v režime RGB PC/HDMI PC.

- 1 Tlačidlami **MENU** a **▲ / ▼** navoľte **PICTURE** (obrazu) Menu.
- 2 Tlačidlami **▶** a **▲ / ▼** vyberte **sRGB**.
- 3 Pomocou tlačidla **▶** a potom tlačidla **▲ / ▼** vyberte možnosť **On** (Zapnúť) alebo **Off** (Vypnúť).
- 4 Zatlačením tlačidiel **EXIT** sa vrátite k normálnemu sledovaniu televízie.

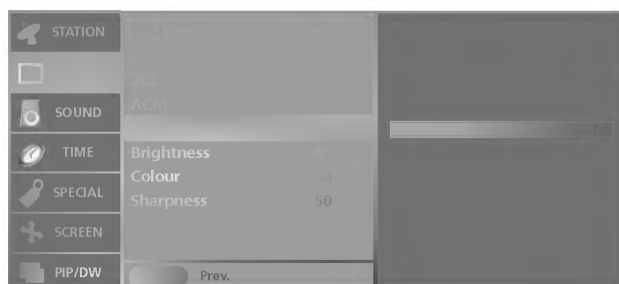
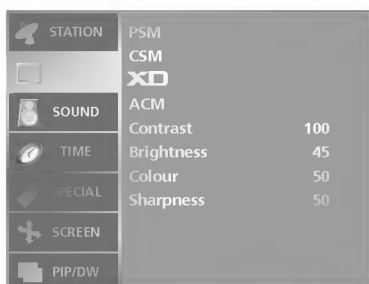

- **Contrast** (Kontrast), **Brightness** (Jas), **Colour** (Farba), **Sharpness** (Ostrosť) a **Tint** (Odtieň) obrazu (iba v režime NTSC) môžete nastaviť na požadovanú úroveň.

- 1 Tlačidlami **MENU** a **▲ / ▼** navoľte **PICTURE** (obrazu) Menu.
- 2 Pomocou tlačidla **▶** a potom tlačidla **▲ / ▼** vyberte požadovanú položku nastavenia obrazu. (**Contrast** (Kontrast), **Brightness** (Jas), **Colour** (Farba) alebo **Sharpness** (Ostrosť)).
- 3 Tlačidlami **◀ / ▶** vybranú položku prispôbte.
- 4 Zatlačením tlačidiel **EXIT** sa vrátite k normálnemu sledovaniu televízie.



#### Poznámka

- V režime PC sú zobrazené len ponuky **Contrast** (Kontrast) a **Brightness** (Jas).

## Nastavenie zvuku

- Funkcia **SSM** umožňuje vychutnať ten najlepší zvuk bez akéhokoľvek špeciálneho nastavenia, pretože televízor nastaví vhodný zvuk podľa obsahu programu.
- Pri manuálnom nastavení zvukového ekvalizéra sa funkcia **SSM** automaticky prepne na možnosť **User** (Používateľ).
- Možnosti **SRS TSXT**, **Flat** (Plochý), **Music** (Hudba), **Movie** (Film) a **Sports** (Šport) sú vopred nastavené priamo vo výrobe na dosiahnutie vysokej kvality zvuku a nemožno ich meniť.
- Ak vyberiete možnosť **SRS TSXT**, funkcie **BBE**, **Treble** (Výšky) a **Bass** (Basy) nie sú dostupné.
- Funkciu **SSM** môžete nastaviť aj v ponuke **SOUND** (ZVUK).

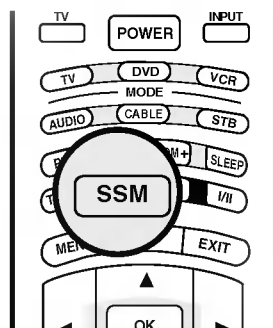

- 1 Opakovaným stláčaním tlačidla **SSM** vyberte jednu z nasledujúcich možností nastavenia kvality obrazu: **SRS TSXT**, **Flat** (Plochý), **Music** (Hudba), **Movie** (Film), **Sports** (Šport) alebo **User** (Používateľ).

- Technológia TruSurround XT spadá pod licenciu od spoločnosti SRS Labs, Inc.
- **SRS** je obchodnou známkou spoločnosti SRS Labs, Inc.

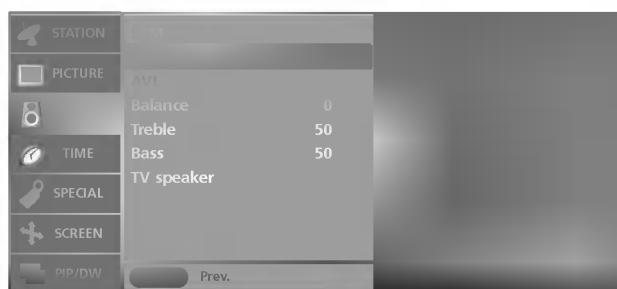
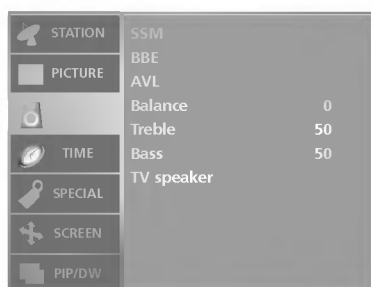

- Funkcia **BBE High Definition Sound** (Vysoké rozlíšenie zvuku) zabezpečuje čistotu zvuku, lepšiu zrozumiteľnosť hovoreného slova a verný prenos hudby.

- 1 Tlačidlami **MENU** a **▲ / ▼** navoľte **SOUND** (zvuku) Menu.
- 2 Tlačidlami **▶** a **▲ / ▼** vyberte **BBE**.
- 3 Pomocou tlačidla **▶** a potom tlačidla **▲ / ▼** vyberte možnosť **On** (Zapnúť) alebo **Off** (Vypnúť).
- 4 Zatlačením tlačidla **EXIT** sa vrátite k normálnemu sledovaniu televízie.

- **BBE**. Vyrobené v licencií od spoločnosti BBE Sound, Inc.

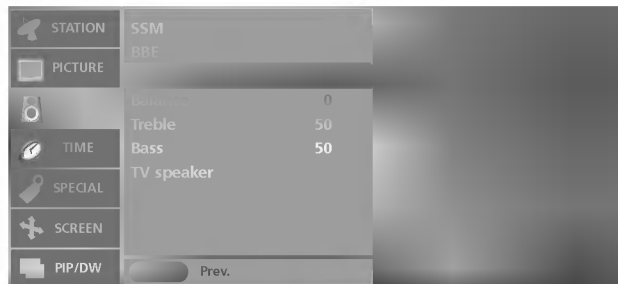
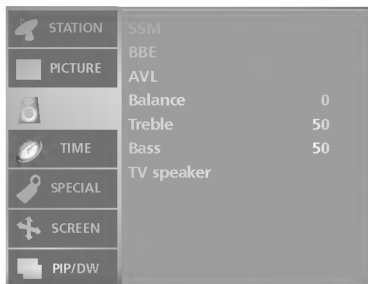

- Funkcia **AVL** automaticky udržiava jednotnú úroveň hlasitosti aj v prípade, že prepnete program.

- 1 Tlačidlami **MENU** ▲ / ▼ navolte menu **SOUND** (zvuku).
- 2 Tlačidlami ► a ▲ / ▼ vyberte **AVL**.
- 3 Pomocou tlačidla ► a potom tlačidla ▲ / ▼ vyberte možnosť **On** (Zapnúť) alebo **Off** (Vypnúť).
- 4 Zatlačením tlačidiel **EXIT** sa vrátite k normálnemu sledovaniu televízie.

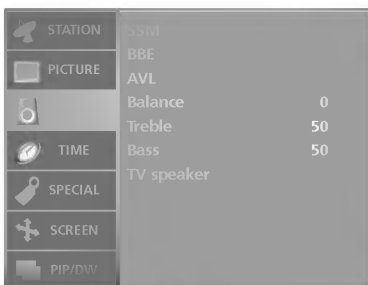

- Nastavte zvuk tak, aby vyhovoval vášmu vkusu a priestorovým požiadavkám.

- 1 Tlačidlami **MENU** ▲ / ▼ navolte menu **SOUND** (zvuku).
- 2 Pomocou tlačidla ► a potom tlačidla ▲ / ▼ vyberte požadovanú položku nastavenia zvuku (**Balance** (Vyváženie), **Treble** (Výšky) alebo **Bass** (Basy)).
- 3 Pomocou tlačidla ► a potom tlačidla ◀ / ▶ vyberte požadované nastavenie.
- 4 Zatlačením tlačidiel **EXIT** sa vrátite k normálnemu sledovaniu televízie.



## Nastavenie zvuku

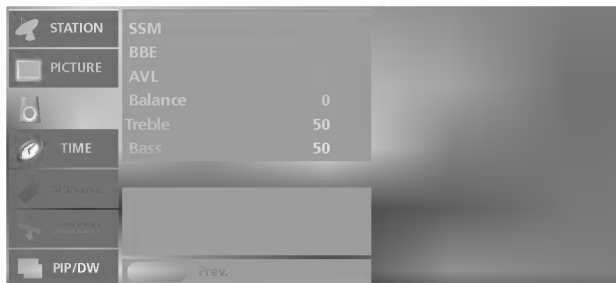
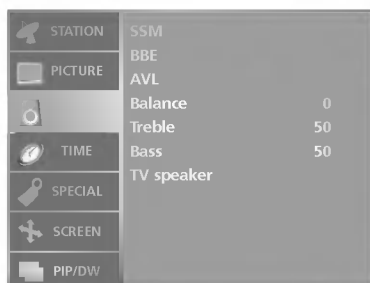

-Nastaviť môžete úroveň vnútorného reproduktora.

-Ak chcete používať externý hifi stereosystém, vypnite vnútorný reproduktor televízora.

- 1 Tlačidlami **MENU** ▲ / ▼ navoľte menu **SOUND** (zvuku).
- 2 Tlačidlami ► a ▲ / ▼ vyberte **TV Speaker**.
- 3 Pomocou tlačidla ► a potom tlačidla ▲ / ▼ vyberte možnosť **On** (Zapnúť) alebo **off** (Vypnúť).
- 4 Zatlačením tlačidiel **EXIT** sa vrátite k normálnemu sledovaniu televízie.

## I/II

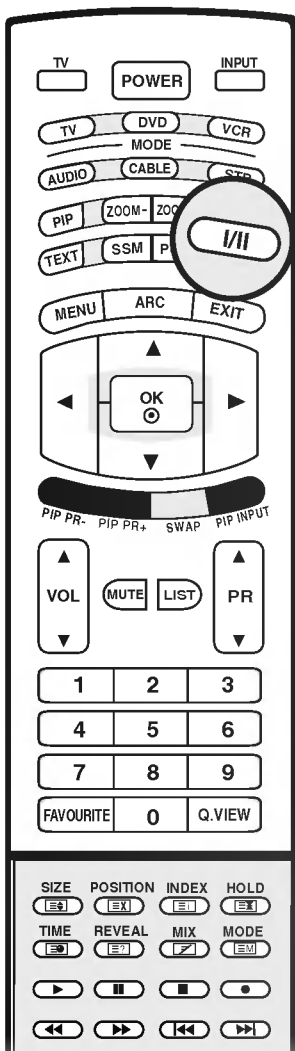

### ■ Stereo /Duálny príjem

Informácia o prijíme zvuku sa na obrazovke objaví po zmiznutí čísla a názvu práve zvoleného programu.

| Vysielanie | Zobrazovanie na obrazovke |
|------------|---------------------------|
| Mono       | MONO                      |
| Stereo     | STEREO                    |
| Dual       | DUAL I                    |

#### • Voľba mono zvuku

Pokiaľ máte pri stereo vysielaní slabý príjem, môžete dvojitým zatlačením tlačidla **I/II** prepnúť na mono, čím zvýšite hĺbku zvuku. Opätovným dvojitým zatlačením **I/II** prepnete zvuk opäť na stereo.

#### • Voľba jazyka pri dvojazyčnom vysielaní

Pokiaľ je program prijímaný v dvoch jazykoch (dual language), môžete prepínať opakovaným zatlačením tlačidla **I/II** medzi **DUAL I**, **DUAL II** alebo **DUAL I+II**.

**DUAL I** - pošle do reproduktorov primárne vysielaný jazyk.

**DUAL II** - pošle do reproduktorov sekundárne vysielaný jazyk.

**DUAL I+II** - pošle do každého reproduktora jeden jazyk.

### ■ NICAM príjem (Táto funkcia nie je dostupná vo všetkých krajinách)

Pokiaľ je váš televízor vybavený prijímačom NICAM, môže byť prijímaný vysoko kvalitný digitálny zvuk NICAM (Near Instantaneous Companding Audio Multiplex).

Opakovaným zatlačením tlačidla **I/II** môžete zvoliť žiadaný zvukový výstup zodpovedajúci televízornému vysielaniu.

1. Pokiaľ je prijímaný zvuk **NICAM mono**, môžete zvoliť **NICAM MONO** alebo **FM MONO**.
2. Pokiaľ je prijímaný zvuk **NICAM stereo**, môžete zvoliť **NICAM STEREO** alebo **FM MONO**. Keď je stereo signál slabý, prepnete zvuk na **FM MONO**.
3. Pokiaľ je prijímaný zvuk **NICAM DUAL**, môžete zvoliť **NICAM DUAL I**, **NICAM DUAL II** alebo **NICAM DUAL I+II** alebo **MONO**. Keď vyberiete **FM mono** zobrazí sa na obrazovke **MONO**.

### ■ Výber zvukového výstupu

V režime **AV1**, **AV2**, **AV3**, **S-Video**, **Component**, **RGB PC/RGB DTV** alebo **HDMI PC/HDMI DTV** môžete vybrať zvukový výstup pre ľavý a pravý reproduktor.

Zvukový výstup vyberiete opakovaným stláčaním tlačidla **I/II**.

**L+R** : Audio signál z audio vstupu L (ľavý) sa odošle do ľavého reproduktora a audio signál z audio vstupu R (pravý) sa odošle do pravého reproduktora.

**L+L** : Audio signál z audio vstupu L sa odošle do ľavého a pravého reproduktora.

**R+R** : Audio signál z audio vstupu R sa odošle do ľavého a pravého reproduktora.

# MENU TIME (NASTAVENIE ČASU)

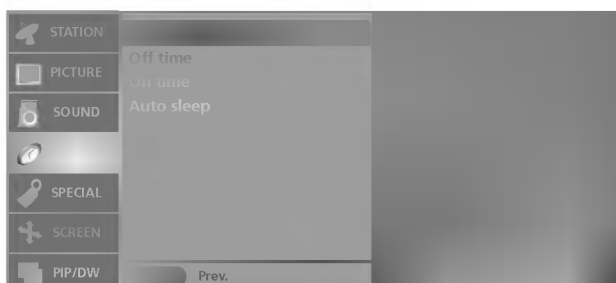
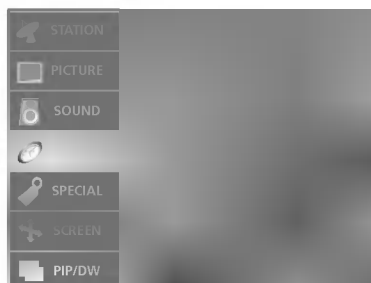

- Aby ste mohli používať funkciu časového zapnutia / vypnutia, musíte najskôr správne nastaviť čas.

- Ak aktuálne nastavenie taktovania zmizne následkom výpadku elektrickej energie alebo odpojenia televízora zo siete, obnovte jeho nastavenie.

- 1 Stlačením tlačidla **MENU** a potom tlačidla **▲ / ▼** vyberte menu **TIME (čas)**.
- 2 Stlačte tlačidlo **▶** a potom tlačidlo **▲ / ▼**, aby ste vybrali položku **Clock**.
- 3 Stlačením tlačidla **▶** a potom tlačidla **▲ / ▼** nastavte hodiny.
- 4 Stlačením tlačidla **▶** a potom tlačidla **▲ / ▼** nastavte minúty.
- 5 Zatlačením tlačidiel **EXIT** sa vrátite k normálnemu sledovaniu televízie.

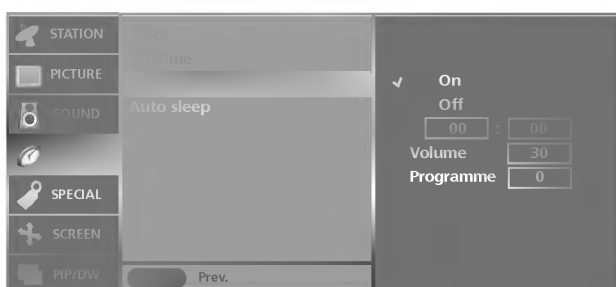
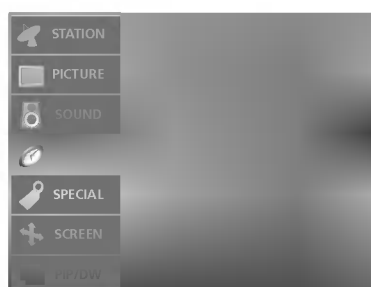

- Časový vypínač automaticky vypína prístroj do pohotovostného režimu po uplynutí nastaveného času.

- 1 Stlačením tlačidla **MENU** a potom tlačidla **▲ / ▼** vyberte menu **TIME (čas)**.
- 2 Stlačením tlačidla **▶** a potom tlačidla **▲ / ▼** vyberte možnosť **Off time** alebo **On time**.
- 3 Stlačením tlačidla **▶** a potom tlačidla **▲ / ▼** vyberte možnosť **On**. Ak chcete zrušiť funkciu Off / On Time, stlačte tlačidlo **▲ / ▼** a vyberte možnosť **Off**.
- 4 Stlačením tlačidla **▶** a potom tlačidla **▲ / ▼** nastavte hodiny.
- 5 Stlačením tlačidla **▶** a potom tlačidla **▲ / ▼** nastavte minúty.
- 6 **Len funkcia Zapnutie** ; Stlačením tlačidla **▶** a potom tlačidla **▲ / ▼** nastavte hlasnosť a číslo programu.
- 7 Zatlačením tlačidiel **EXIT** sa vrátite k normálnemu sledovaniu televízie.



## Poznámka

- a. V prípade prerušenia elektrického napájania (vypojenie zo siete alebo výpadok), musíte znovu nastaviť hodiny.
- b. Dve hodiny potom, čo sa prístroj zapne s použitím funkcie časového zapnutia, sa prepne automaticky zase späť do pohotovostného režimu, ak nie je stlačené žiadne tlačidlo.
- c. Keď nastavíte funkciu časového zapnutia alebo vypnutia, pracujú tieto funkcie každý deň v zadaný čas.
- d. Funkcia časového vypnutia má prednosť pred funkciou časového zapnutia, ak sú nastavené na rovnaký čas.
- e. Aby pracovalo časové zapnutie, musí byť prístroj v pohotovostnom režime.

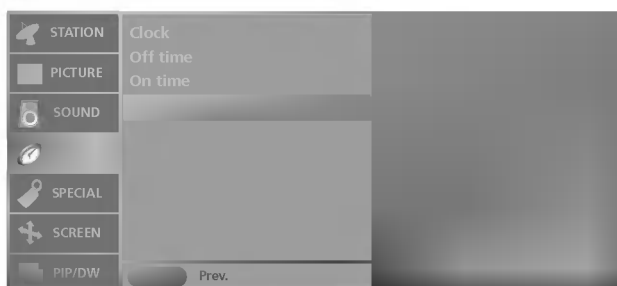
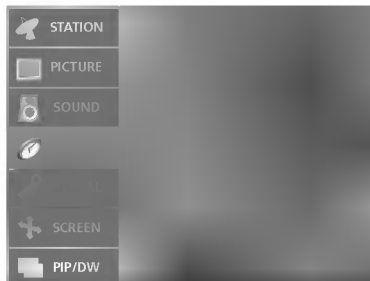

- Ak je táto funkcia zapnutá a nie je žiadny vstupný signál, televízor sa po 10 minútach automaticky vypne.

- 1 Stlačením tlačidla **MENU** a potom tlačidla **▲ / ▼** vyberte menu **TIME (času)**.
- 2 Stlačte tlačidlo **▶** a potom tlačidlo **▲ / ▼**, aby ste vybrali položku **Auto sleep**.
- 3 Pomocou tlačidla **▶** a potom tlačidla **▲ / ▼** vyberte možnosť **On** (Zapnúť) alebo **Off** (Vypnúť).
- 4 Zatláčením tlačidiel **EXIT** sa vrátite k normálnemu sledovaniu televízie.

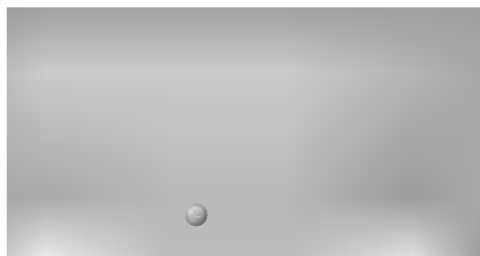
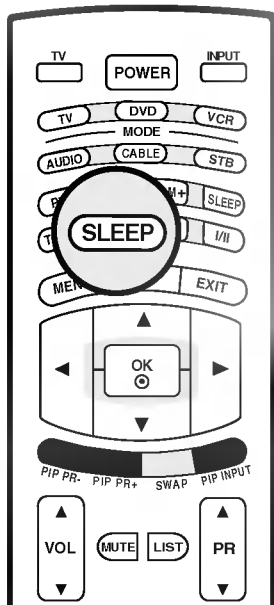

- 1 Opakovaným stláčaním tlačidla **SLEEP (SPÁNOK)** nastavte počet minút. Na obrazovke sa najskôr objaví symbol ' - - - ', potom budú nasledovať tieto možnosti nastavenia časovača vypínania: 10, 20, 30, 60, 90, 120, 180 a 240 minút.
- 2 Časovač začne odpočítavať od zvoleného počtu minút.
- 3 Počet minút, ktorý zostáva do vypnutia televízora, zistíte jedným stlačením tlačidla **SLEEP (SPÁNOK)**.
- 4 Časovač vypnutia zrušíte opakovaným stláčaním tlačidla **SLEEP (SPÁNOK)**, až kým sa neobjaví symbol ' - - - '.



#### Poznámka

- a. Ak chcete zobraziť zostávajúci čas do vypnutia, zatlačte raz tlačidlo **SLEEP**.
- b. Pokiaľ prístroj vypnete, nastavenie sa anuluje.

# Ponuka SPECIAL

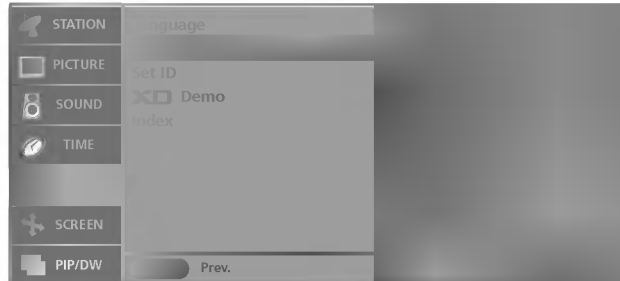

- TV sa dá nastaviť tak, aby sa dal ovládať len diaľkovým ovládačom. Táto funkcia umožňuje zabrániť nepovolanému sledovaniu televízie.

- 1 Tlačidlami **MENU** a **▲ / ▼** zvolíte menu **SPECIAL**.
- 2 Pomocou tlačidiel **▶** a **▲ / ▼** zvolíte **Child lock**.
- 3 Pomocou tlačidla **▶** a potom tlačidla **▲ / ▼** vyberte možnosť **On** (Zapnúť) alebo **Off** (Vypnúť).
- 4 Pomocou tlačidiel **EXIT** sa vrátite k normálnemu sledovaniu televízie.



## Poznámka

- a. Tento televízor je naprogramovaný tak, aby po vypnutí televízora uložil do pamäte poslednú nastavovanú voľbu.
- b. Keď je televízor vypnutý, v ponuke **Child lock** (Detská zámka) "**On**" (Zapnutá) stlačte na televízore tlačidlo **POWER, TV, INPUT, PR ▲/▼** (NAPÁJANIE, VSTUP) alebo tlačidlá čísel na diaľkovom ovládaní.
- c. Keď je detská zámka zapnutá a počas pozerania televízie stlačíte ktorékoľvek tlačidlo na prednom paneli, na obrazovke sa zobrazí znak "**Child lock on**" (Detská zámka zapnutá).

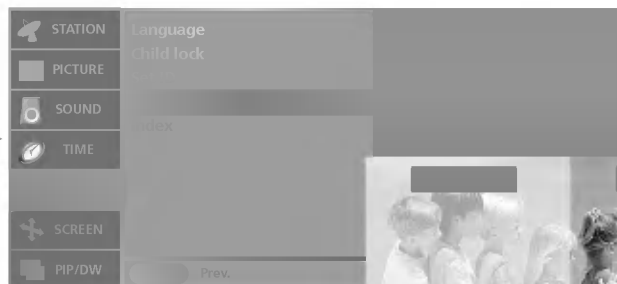
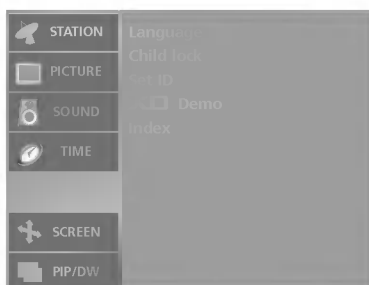

- Slúži na ukážku rozdielu medzi zapnutým a vypnutým režimom XD demo.
- Funkcia **XD Demo** nie je dostupná v režime RGB PC/HDMI PC.

- 1 Tlačidlami **MENU** a **▲ / ▼** zvolíte menu **SPECIAL**.
- 2 Pomocou tlačidiel **▶** a **▲ / ▼** zvolíte **XD Demo**.
- 3 Pomocou tlačidla **▶** spustíte funkciu **XD Demo** (Ukážka XD).
- 4 Ak chcete režim **XD Demo** ukončiť, stlačte tlačidlo **EXIT** (UKONČIŤ).



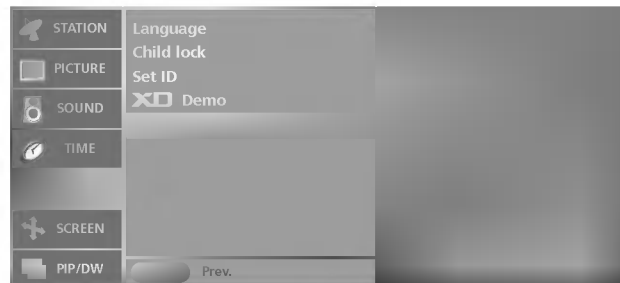

- Ak je táto funkcia zapnutá, logo Index (Obsah) na prednom paneli televízora rozsvieti lampu.

- 1 Stlačením tlačidla **MENU** a potom tlačidla ▲ / ▼ vyberte menu **SPECIAL**.
- 2 Stlačte tlačidlo ► a potom tlačidlo ▲ / ▼, aby ste vybrali položku **Index**
- 3 Pomocou tlačidla ► a potom tlačidla ▲ / ▼ vyberte možnosť **On** (Zapnúť) alebo **Off** (Vypnúť).
- 4 Zatlačením tlačidiel **EXIT** sa vrátite k normálnemu sledovaniu televízie.



## Ponuka SCREEN (Obrazovka)

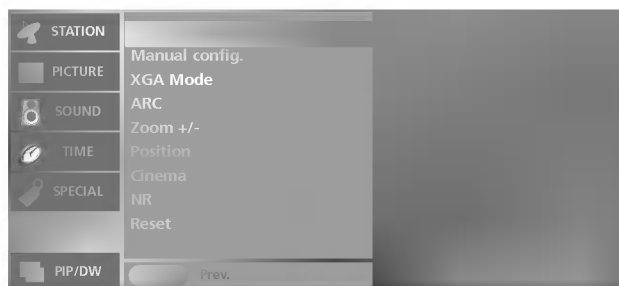
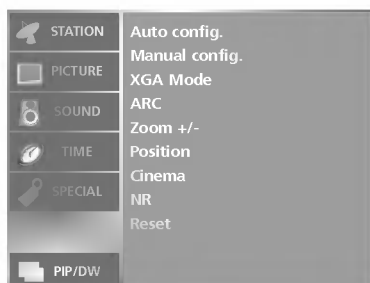

- Funkcia **Auto config.** (Autokonfigurácia) je dostupná iba v režime RGB PC.
- Automaticky nastaví polohu obrazu a minimalizuje trasenie obrazu.
- Ak nie je obraz ani po nastavení dobrý, televízor funguje správne, ale je potrebné ďalšie nastavenie.
- Automatické nastavenie polohy obrazovky, taktovania a fázy. (Zobrazený obraz počas priebehu autokonfigurácie na niekoľko sekúnd zmizne.)

- 1 Stlačte tlačidlo **MENU** (PONUKA) a potom tlačidlo **▲ / ▼**, ktorým vyberiete ponuku **SCREEN** (Obrazovka) .
- 2 Pomocou tlačidla **▶** a potom tlačidla **▲ / ▼** vyberte položku **Auto config.** (Autokonfigurácia).
- 3 Stlačením tlačidla **▶** vyberte **Auto Configure**.
  - Ak poloha obrazu stále nie je správna, skúste znovu použiť funkciu Auto adjustment (Automatické nastavenie).

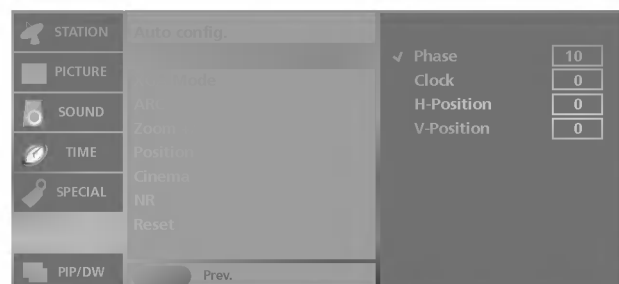
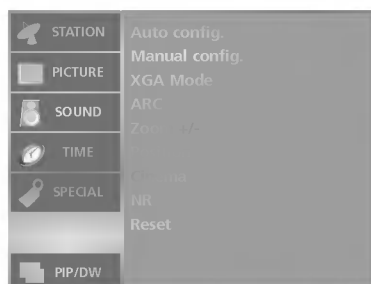

- Funkcia **Manual config.** (Manuálna konfigurácia) je dostupná iba v režime RGB PC alebo Component (480p, 576p, 720p, 1080i) .
- Ak po automatickom nastavení obraz nie je čistý a ak sa postavy stále chvejú, nastavte fázu obrazu ručne.
- Formát obrazu upravíte nastavením voľby **Clock** (Takt).
- V režime **Component** [480i, 576i] nie je dostupná funkcia **H-position/V-Position** (Horizontálna/Vertikálna poloha).

- 1 Stlačte tlačidlo **MENU** (PONUKA) a potom tlačidlo **▲ / ▼**, ktorým vyberiete ponuku **SCREEN** (Obrazovka).
- 2 Pomocou tlačidla **▶** a potom tlačidla **▲ / ▼** vyberte položku **Manual config.**.
- 3 Pomocou tlačidla **▶** a potom tlačidla **▲ / ▼** vyberte položku **Phase** (Fáza), **Clock** (Taktovanie), **H-Position** (Horizontálna poloha) alebo **V-Position** (Vertikálna poloha).
  - **Phase** (Fáza) : Táto funkcia umožňuje odstrániť akékoľvek horizontálne rušenie a vyjasniť alebo zaostriť písmená.
  - **Clock** (Taktovanie) : Táto funkcia umožňuje minimalizovať akékoľvek vertikálne čiary alebo pruhy viditeľné na pozadí obrazovky. Zmení sa aj horizontálny rozmer obrazovky.
  - **H-Position** (Horizontálna poloha)/**V-Position** (Vertikálna poloha): Táto funkcia umožňuje zarovnať obraz doľava/doprava a nahor/nadol podľa potreby.
- 4 Tlačidlami **◀ / ▶** vybranú položku prispôbte.
- 5 Zatláčením tlačidiel **EXIT** sa vrátite k normálnemu sledovaniu televízie.

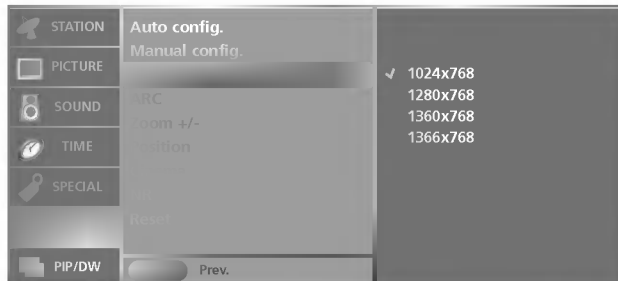
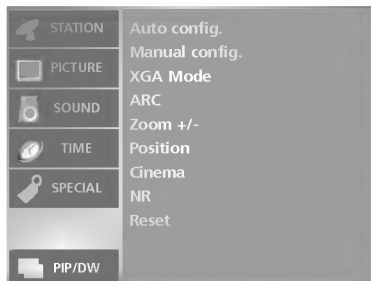

- Funkcia Režim XGA je dostupná iba v režimoch RGB PC a XGA/WXGA(60Hz).

- Vylepšenú alebo lepšiu kvalitu obrazu získate výberom režimu zodného s rozlíšením počítača.

**1** Stlačte tlačidlo **MENU** (PONUKA) a potom tlačidlo **▲ / ▼**, ktorým vyberiete ponuku **SCREEN** (Obrazovka) .

**2** Pomocou tlačidla **▶** a potom tlačidla **▲ / ▼** vyberte položku **XGA Mode**.

**3** Pomocou tlačidla **▶** a potom tlačidla **▲ / ▼** vyberte požadovaný režim. V tomto momente sa začne nastavovanie.

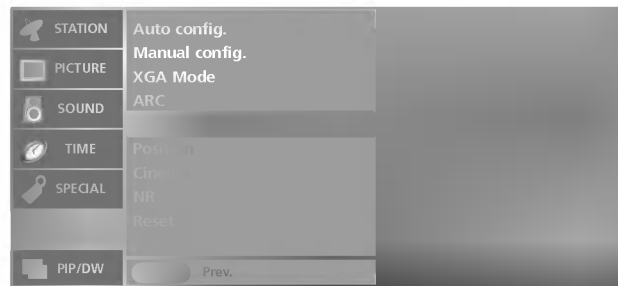
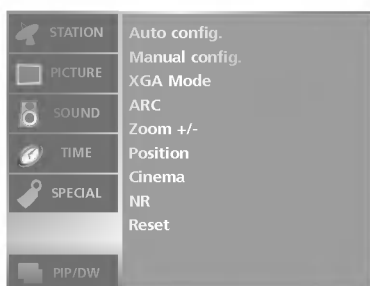

- Pri zväčšení alebo zmenšení obrazu môže sa obraz zobrazit' na obrazovke neprirodzene.

- Obraz môžete zväčšiť alebo zmenšiť aj pomocou tlačidiel **Zoom+/Zoom-** na diaľkovom ovládači a potom upravte polohu hlavného obrazu tlačidlami **▲ / ▼ / ◀ / ▶** v režime zväčšeného obrazu.

- Funkcia **Zoom +/-** - nie je dostupná v režime RGB PC.

**1** Stlačte tlačidlo **MENU** (PONUKA) a potom tlačidlo **▲ / ▼**, ktorým vyberiete ponuku **SCREEN** (Obrazovka) .

**2** Pomocou tlačidla **▶** a potom tlačidla **▲ / ▼** vyberte položku **Zoom +/-**.

**3** Stlačením tlačidla **▶** a potom tlačidla **◀ / ▶** zväčšite alebo zmenšite formát obrazu.  
• Rozsah nastavenia pre zoom je 100~300%.

**4** Zatlačením tlačidiel **EXIT** sa vrátite k normálnemu sledovaniu televízie.

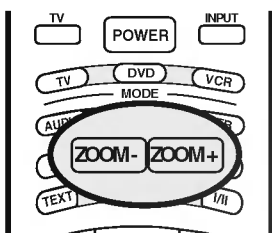

## Ponuka SCREEN (Obrazovka)

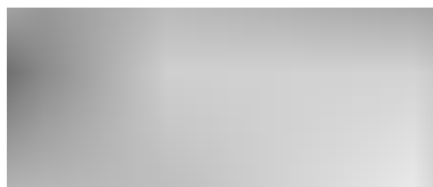
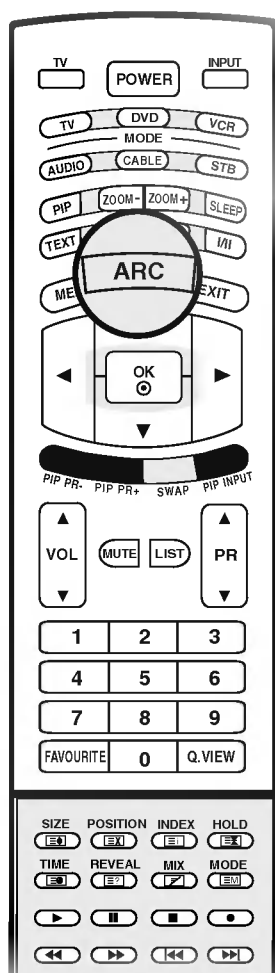

- TV program môžete sledovať v rôznych formátoch obrazu: **Spectacle (kino), Full ( plný), Original (pôvodný), 4:3, 16:9, 14:9, Zoom.**  
Opakovaným zatlačením tlačidla **ARC** vyberte žiadaný formát obrazu.
- Funkciu **ARC** môžete nastaviť aj v ponuke **SCREEN (OBRAZOVKA)**.

### **Spectacle (kino)**

Keď televízor prijíma širokouhlý signál, umožňuje nastaviť obraz horizontálne (v nelineárnom pomere), aby sa vyplnila celá obrazovka.

### **Full (plný)**

Keď televízor prijíma širokouhlý signál, umožňuje nastaviť obraz horizontálne alebo vertikálne (v lineárnom pomere), aby sa vyplnila úplne celá obrazovka.

### **Original (pôvodný)**

Keď televízor prijíma širokouhlý signál, signál sa automaticky zmení na obrazový formát na odoslanie.

### **4:3**

Týmto formátom obrazu je bežný 4 ku 3.

### **16:9**

V režime 16:9 môžete vychutnávať kinematografický (formát obrazu 16:9) alebo bežný TV program.  
Zobrazí sa obrazovka 16:9 a obrazovka 4:3 je zväčšená doľava a doprava tak, že je obrazovka 16:9 plná.

### **14:9**

V režime 14:9 môžete vychutnávať formát obrazu 14:9 alebo bežný TV program.  
Obrazovka 14:9 sa zobrazuje tak, že sa obrazovka 4:3 zväčší nahor/nadol a doľava/doprava.

### **Zoom**

S použitím režimu Zoom si môžete užívať kinematografický obraz na veľkej obrazovke.  
Obrazovka 4:3 sa zväčší nahor/nadol a doľava/doprava tak, že je obrazovka 16:9 plná. Pritom sa môže stratiť dolná a horná časť obrazu.



### **Poznámka**

- a. V režime **PC (RGB alebo HDMI)** sú k dispozícii iba formáty **16:9 a 4:3**.
- b. V režime DW (Double Window) nie je funkcia ARC dostupná.
- c. V režime Component sú k dispozícii iba formáty **4:3, 16:9 a Zoom (Priblíženie)**.
- d. Sledovanie televízie na celej obrazovke môže byť nepohodlné. V takom prípade prepnite do iného režimu.

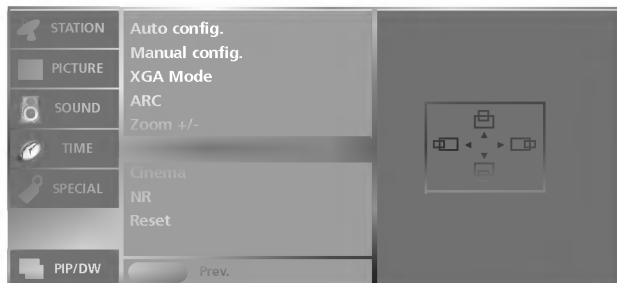
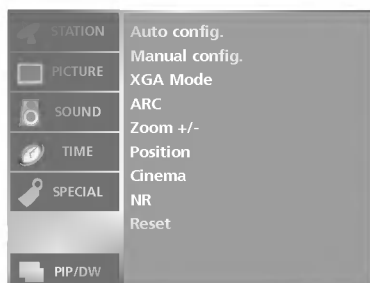

-Keď je obrazovka zväčšená, môžete meniť polohu obrazu.

-Funkcia **Position** nie je dostupná v režime RGB PC.

- 1 Stlačte tlačidlo **MENU** (PONUKA) a potom tlačidlo ▲ / ▼, ktorým vyberiete ponuku **SCREEN** (Obrazovka) .
- 2 Stlačte tlačidlo ► a potom tlačidlo ▲ / ▼, aby ste vybrali položku **Position**
- 3 Pomocou tlačidla ► a potom tlačidla ▲ / ▼ / ◀ / ▶ nastavte polohu.
- 4 Zatláčením tlačidiel **EXIT** sa vrátite k normálnemu sledovaniu televízie.

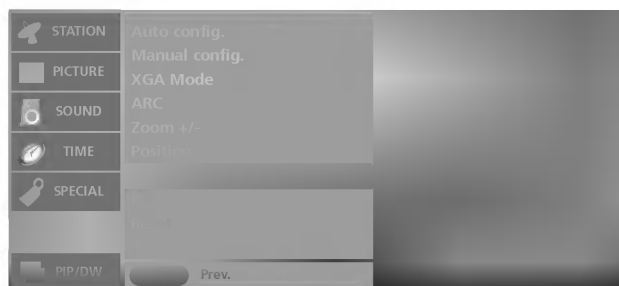
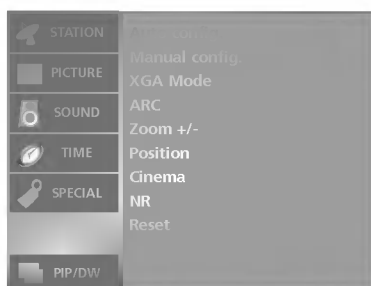

- Pri sledovaní filmu umožňuje táto funkcia nastaviť najvyššiu kvalitu obrazu televízora.

- Funkcia **Cinema** (Kino) je dostupná v režime **TV, AV, S-Video** alebo **Component** (480i, 576i).

- 1 Stlačte tlačidlo **MENU** (PONUKA) a potom tlačidlo ▲ / ▼, ktorým vyberiete ponuku **SCREEN** (Obrazovka) .
- 2 Stlačte tlačidlo ► a potom tlačidlo ▲ / ▼, aby ste vybrali položku **Cinema**
- 3 Pomocou tlačidla ► a potom tlačidla ▲ / ▼ vyberte možnosť **On** (Zapnúť) alebo **Off** (Vypnúť).
- 4 Zatláčením tlačidiel **EXIT** sa vrátite k normálnemu sledovaniu televízie.

## Ponuka SCREEN (Obrazovka)

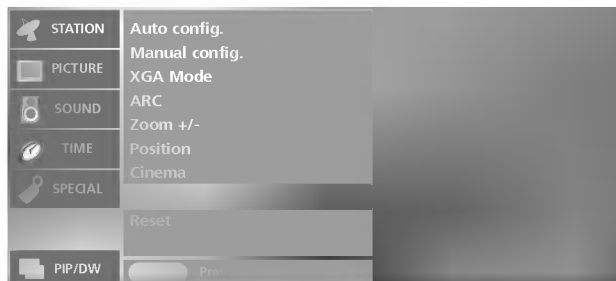
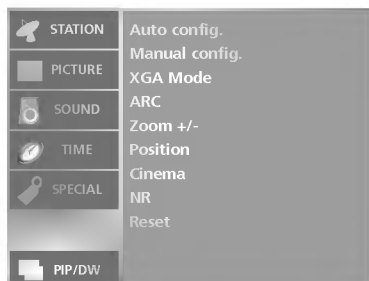

- Výberom možnosti **3D NR** alebo **MPEG NR** môžete znížiť šum obrazu, ktorý sa môže na obrazovke vyskytnúť pri sledovaní televízora.

- Táto funkcia nie je dostupná v režimoch **RGB PC** a **HDMI PC**.

- Funkcia **3D NR** nie je dostupná v režimoch Component, **RGB DTV** a **HDMI DTV**.

**1** Stlačte tlačidlo **MENU** (PONUKA) a potom tlačidlo **▲ / ▼**, ktorým vyberiete ponuku **SCREEN** (Obrazovka) .

**2** Stlačte tlačidlo **▶** a potom tlačidlo **▲ / ▼**, aby ste vybrali položku **NR**

**3** Pomocou tlačidla **▶** a potom tlačidla **▲ / ▼** vyberte možnosť **3D NR** alebo **MPEG NR**.

**4** Pomocou tlačidla **◀ / ▶** vykonajte príslušné nastavenia.

- Rozsah nastavenia možnosti **3D NR** je 0 - 2.
- Rozsah nastavenia možnosti **MPEG NR** je 0 - 15.

**5** Zatlačením tlačidiel **EXIT** sa vrátite k normálnemu sledovaniu televízie.

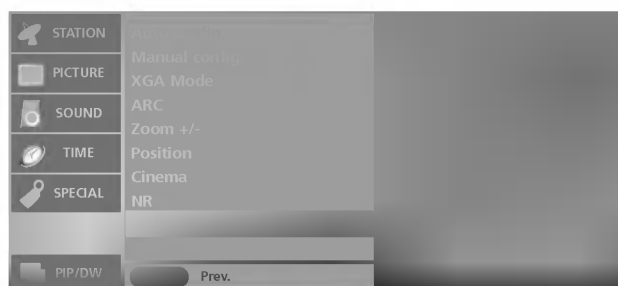
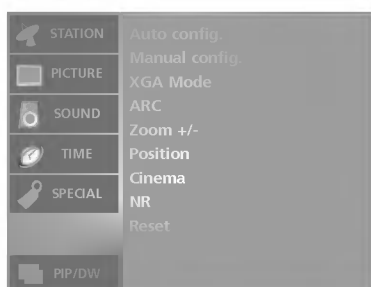

- Inicializovať môžete funkcie *Zoom +/-* (Priblíženie), *Position* (Poloha), *Manual Config.* (Manuálna konfigurácia), veľkosť *PIP*, poloha *PIP* a veľkosť podobrazu pri zdvojenom obraze.

- Táto funkcia funguje vo všetkých režimoch. Používa sa na obnovenie nastavenej hodnoty.

**1** Stlačte tlačidlo **MENU** (PONUKA) a potom tlačidlo **▲ / ▼**, ktorým vyberiete ponuku **SCREEN** (Obrazovka) .

**2** Stlačte tlačidlo **▶** a potom tlačidlo **▲ / ▼**, aby ste vybrali položku **Reset**

**3** Stlačením tlačidla **▶** vyberte **Reset**.  
Na displeji sa zobrazí **OK**.

## Ponuka PIP (Picture-In-Picture - Obraz v obraze)/DW (Double Window - Dvojité okno)

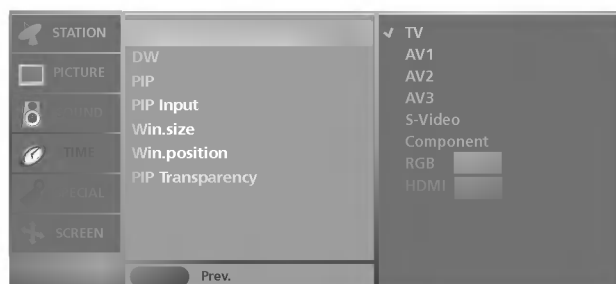
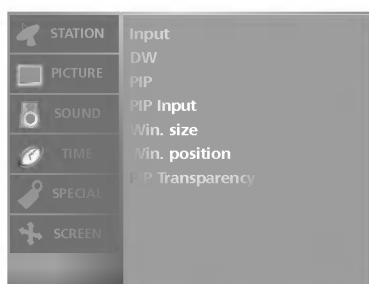

- Požadovaný vstup môžete vybrať aj tlačidlom **INPUT** (VSTUP) na diaľkovom ovládaní.

- 1 Stlačte tlačidlo **MENU** (PONUKA) a potom tlačidlo **▲ / ▼**, ktorým vyberiete ponuku **PIP/DW**.
- 2 Stlačte tlačidlo **▶** a potom tlačidlo **▲ / ▼**, aby ste vybrali položku **Input**
- 3 Stlačením tlačidla **▶** a potom tlačidla **▲ / ▼** vyberte vstup **TV, AV1, AV2, AV3, S-Video, Component, RGB PC/RGB DTV** alebo **HDMI PC/HDMI DTV**.
- 4 Zatlačením tlačidiel **EXIT** sa vrátite k normálnemu sledovaniu televízie.

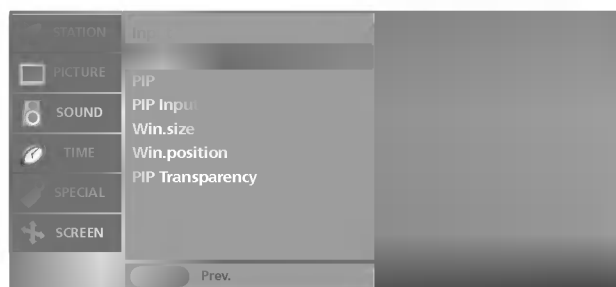
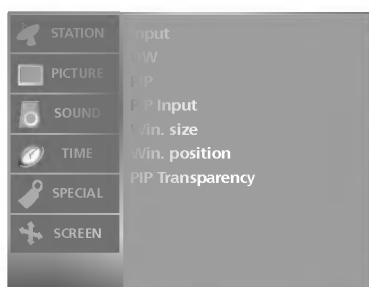

- Ponuka PIP umožňuje sledovať na televíznej obrazovke súčasne dva rozličné vstupy (zdroje). Jeden zdrojový vstup bude väčší a druhý sa zobrazí ako menší vložený obrázok.

- Režim DW (Double Window - Dvojité okno) rozdeľuje obrazovku na dve časti a umožňuje tak na televíznej obrazovke zobraziť dva obrazy súčasne. Každý zdroj zaberá polovicu obrazovky.

- Režim **DW/PIP** môžete vybrať aj tlačidlom **PIP** na diaľkovom ovládaní.

- 1 Stlačte tlačidlo **MENU** (PONUKA) a potom tlačidlo **▲ / ▼**, ktorým vyberiete ponuku **PIP/DW**.
- 2 Pomocou tlačidla **▶** a potom tlačidla **▲ / ▼** vyberte možnosť **DW** alebo **PIP**.
- 3 Pomocou tlačidla **▶** a potom tlačidla **▲ / ▼** vyberte požadovanú položku.
- 4 Zatlačením tlačidiel **EXIT** sa vrátite k normálnemu sledovaniu televízie.

# Ponuka PIP (Picture-In-Picture - Obraz v obraze)/DW (Double Window - Dvojité okno)

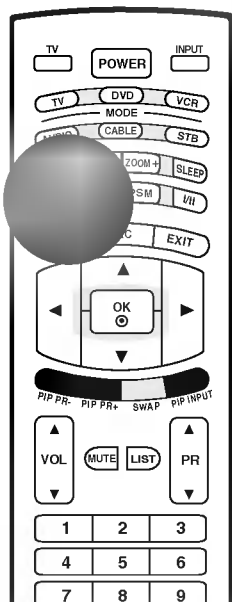

■ Pomocou tlačidla **PIP** prejdete do podobrazu. Po každom stlačení tlačidla PIP sa menia voľby režimu PIP nasledujúcim spôsobom. V režime PIP počujete zvuk hlavného obrazu. Ak chcete počúvať zvuk podobrazu, vymeňte hlavný obraz a podobraz.

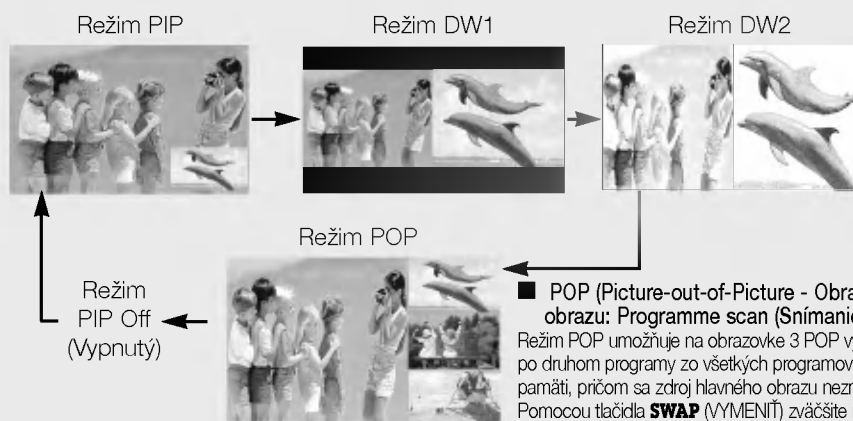

■ **POP (Picture-out-of-Picture - Obraz mimo obrazu: Programme scan (Snímanie programu))**  
 Režim POP umožňuje na obrazovke 3 POP vyhľadať jeden po druhom programy zo všetkých programov uložených v pamäti, pričom sa zdroj hlavného obrazu nezmení. Pomocou tlačidla **SWAP** (VYMENÍŤ) zväčšíte na obrazovke POP zvolený vyhľadávaný kanál, aby ste ho mohli sledovať na hlavnej obrazovke.  
 Poznámka Pred použitím režimu POP aktivujte funkciu **Auto programme** (Automatický program).

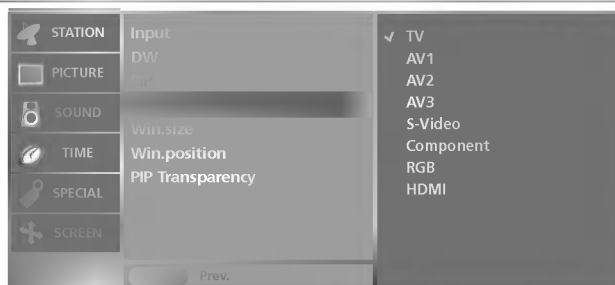
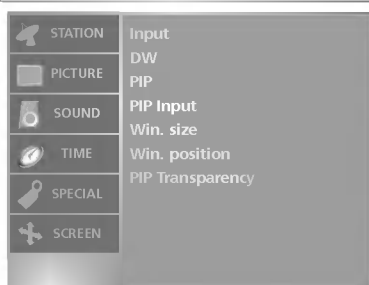

- Požadovaný vstup podobrazu môžete vybrať aj tlačidlom **PIP INPUT** (VSTUP PRE REŽIM PIP) na diaľkovom ovládaní.

- 1 Stlačte tlačidlo **MENU** (PONUKA) a potom tlačidlo **▲ / ▼**, ktorým vyberiete ponuku **PIP/DW**.
- 2 Stlačte tlačidlo **▶** a potom tlačidlo **▲ / ▼**, aby ste vybrali položku **PIP Input**
- 3 Stlačením tlačidla **▶** a potom tlačidla **▲ / ▼** vyberte vstup **TV, AV1, AV2, AV3, S-Video, Component, RGB, alebo HDMI**.
- 4 Zatláčením tlačidiel **EXIT** sa vrátite k normálnemu sledovaniu televízie.

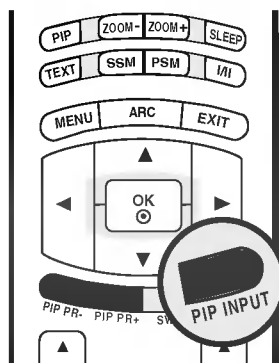

■ Pomocou tlačidla PIP INPUT (VSTUP PRE REŽIM PIP) vyberte vstupný zdroj pre podobraz.

| Hlavná obrazovka | Podobrazovka                      |     |
|------------------|-----------------------------------|-----|
|                  | PIP/DW                            | POP |
| TV               | Všetky                            | TV  |
| AV1              | Všetky (okrem možnosti AV1)       |     |
| AV2              | Všetky (okrem možnosti AV2)       |     |
| AV3              | Všetky (okrem možnosti AV3)       |     |
| S-Video          | Všetky (okrem možnosti S-Video)   |     |
| Component        | Všetky (okrem možnosti Component) |     |
| RGB PC/RGB DTV   | Všetky (okrem možností RGB, HDMI) |     |
| HDMI PC/HDMI DTV | Všetky (okrem možností RGB, HDMI) |     |



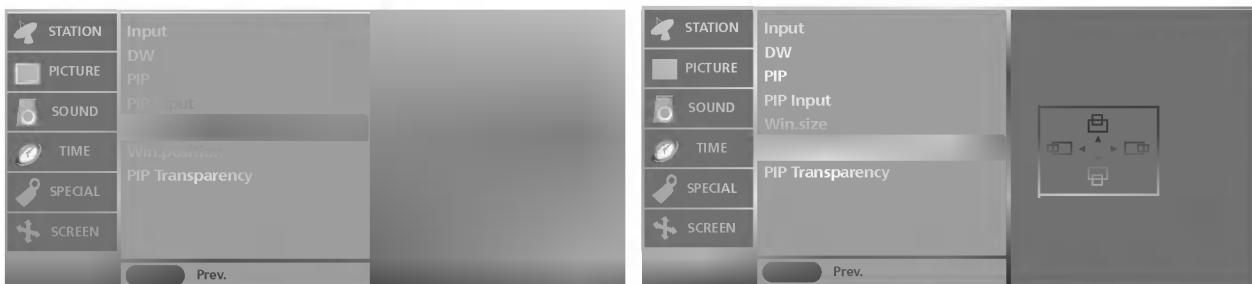

- Možnosť **Win. size/Win. position** môžete nastaviť aj pomocou tlačidla **SIZE/POSITION** (VELKOSŤ/POLOHA) na diaľkovom ovládači.

- 1 Stlačte tlačidlo **MENU** (PONUKA) a potom tlačidlo **▲ / ▼**, ktorým vyberiete ponuku **PIP/DW**.
- 2 Pomocou tlačidla **▶** a potom tlačidla **▲ / ▼** vyberte možnosť **Win. size** alebo **Win. position**.
  - **Win. size (Veľkosť okna)** : Pomocou tlačidla **◀ / ▶** nastavte veľkosť podobrazu.
  - **Win. position (Poloha okna)** : Stláčajte tlačidlo **▲ / ▼ / ◀ / ▶**, kým nedosiahnete požadovanú polohu.
- 3 Zatlačením tlačidiel **EXIT** sa vrátite k normálnemu sledovaniu televízie.

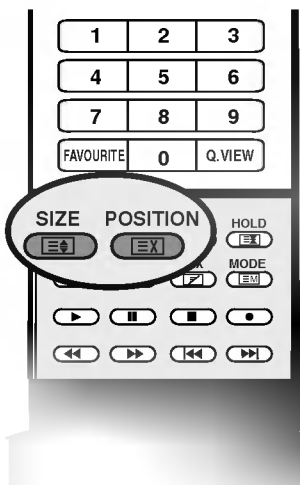

#### ■ Nastavenie veľkosti podobrazu



Pomocou tlačidla **SIZE** (VELKOSŤ) a potom tlačidla **◀ / ▶** nastavte veľkosť podobrazu.

Pomocou tlačidla **SIZE** (VELKOSŤ) sa podobraz v režimoch DW1 a DW2 nastaví automaticky. V režime PIP sa podobraz nastavuje pomocou tlačidla **SIZE** (VELKOSŤ).

#### ■ Premiestňovanie podobrazu (iba v režime PIP)



Stlačte tlačidlo **POSITION** (POLOHA).

Stláčajte tlačidlo **▲ / ▼ / ◀ / ▶**, kým nedosiahnete požadovanú polohu. Podobraz sa pohybuje nahor a nadol alebo doláva a doprava.

## Ponuka PIP (Picture-In-Picture - Obraz v obraze)/DW (Double Window - Dvojité okno)

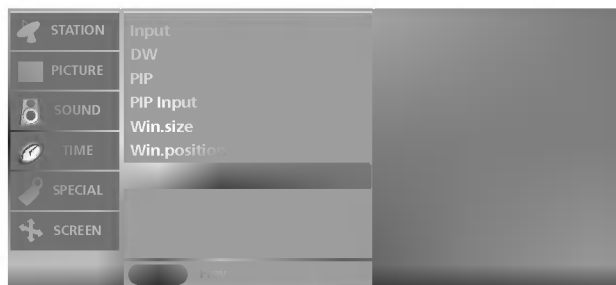
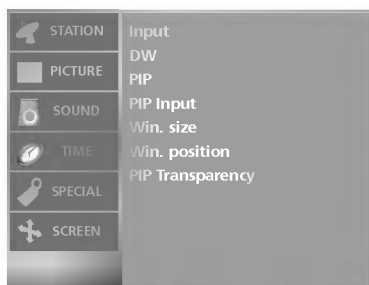

- Táto funkcia umožňuje režim PIP vyčistiť alebo zmatniť.

- 1 Stlačte tlačidlo **MENU** (PONUKA) a potom tlačidlo **▲ / ▼**, ktorým vyberiete ponuku **PIP/DW**.
- 2 Pomocou tlačidla **▶** a potom tlačidla **▲ / ▼** vyberte možnosť **PIP Transparency**.
- 3 Stlačením tlačidla **▶** a potom tlačidla **◀ / ▶** vykonajte príslušné nastavenia.
  - Rozsah nastavenia položky je 0 - 10.
- 4 Zatlačením tlačidiel **EXIT** sa vrátite k normálnemu sledovaniu televízie.

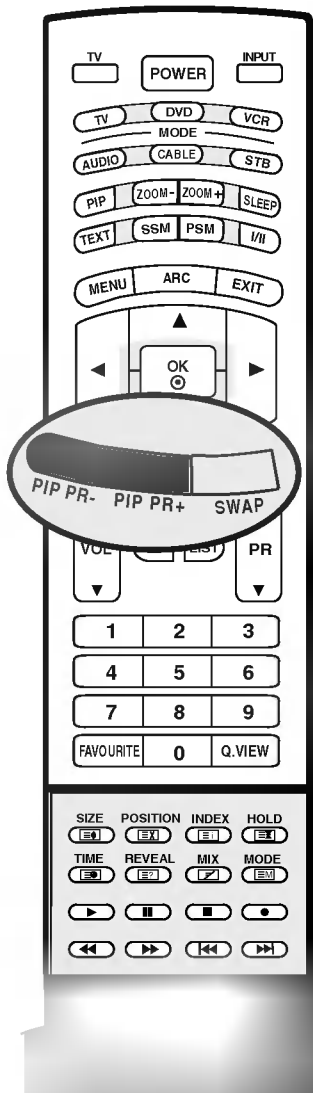

■ **Výber programu pre podobraz**

Pomocou tlačidla **PIP PR +/-** vyberte program pre podobraz. Vybraté číslo programu sa zobrazí pod číslom programu na hlavnej obrazovke.

■ **Vymieňanie hlavného obrazu a podobrazu**

Pomocou tlačidla **SWAP (VYMENIŤ)** vymeníte hlavný obraz a podobraz.

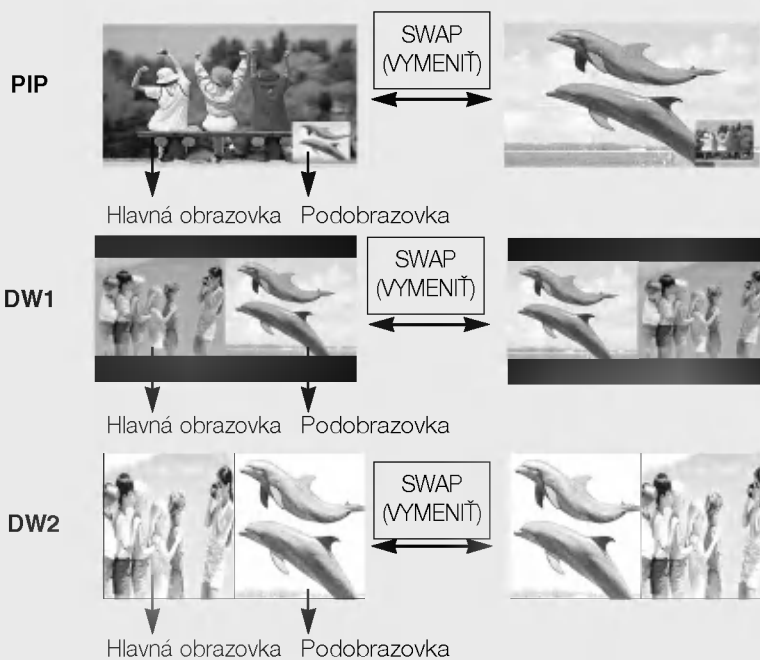

**Poznámka**

a. Niekedy sa môže kvalita hlavného obrazu a podobrazu v režime PIP/DW líšiť. V porovnaní s hlavným obrazom môže byť podobraz slabý.

# TELETEXT

TELETEXT (alebo TOP text) Funkcia dostupná len pri určitých typoch televízorov, preto ho môže prijímať len televízor so zariadením pre príjem teletextu.

Teletext je bezplatná služba poskytovaná väčšinou televíznych staníc, ktorá poskytuje najčerstvejšie spravodajské informácie z novín, správy o počasí, programy televízneho vysielania, kurzové lístky a mnoho iných.

Dekodér teletextu môže podporovať systémy SIMPLE, TOP a FASTEXT. SIMPLE (štandardný teletext) pozostáva z množstva stránok, ktoré sa volí priamym zadaním ich čísla. TOP a FASTEXT sú modernejšie metódy umožňujúce rýchly a ľahký výber informácií na teletexte.

## Zapnutie / Vypnutie

Do teletextu sa prepnete zatlačením tlačidla **TEXT**. Na obrazovke sa objaví východisková alebo posledne zvolená stránka. V záhlaví obrazovky sú zobrazené dve čísla stránok, meno televíznej stanice, dátum a čas. Prvé číslo stránky označuje vašu zvolenú stránku, druhé určuje práve zobrazovanú stranu.

Teletext vypnete zatlačením tlačidla **TEXT**. Televízor sa prepne do predchádzajúceho režimu.

## SIMPLE text

### ■ Voľba stránky

1. Zadajte číslo žiad. stránky ako trojčiferné číslo ČÍSELNÝMI tlačidlami. Pokiaľ urobíte chybu, musíte dokončiť trojčiferné číslo a potom opäť zadať správne číslo.
2. Pomocou tlačidiel **PR ▲ / ▼** môžete krokovať po stránkach dopredu a späť.

### ■ Programovanie farebného tlačidla v režime LIST

Ak je televízor v režime SIMPLE text, TOP text alebo FASTEXT, prepnete sa do režimu LIST zatlačením tlačidla **EM**.

Štyri vami zvolené stránky teletextu môžu byť farebne kódované a pomocou farebných tlačidiel na diaľkovom ovládači jednoducho volené.

1. Zatlačte farebné tlačidlo.
2. Pomocou ČÍSELNÝCH tlačidiel zvolte stránku, ktorú si prajete naprogramovať.
3. Zatlačte tlačidlo **OK**. Potom sa strana so zvoleným číslom uloží, čo je signalizované jedným bliknutím čísla strany. Od tejto chvíle môžete túto stránku voliť zatlačením tohto farebného tlačidla.
4. Ostatné tri farebné tlačidlá sa programujú rovnakým spôsobom.

## TOP text (Táto funkcia nie je dostupná vo všetkých krajinách)

V dolnej časti obrazovky sa zobrazujú štyri políčka: červené, zelené, žlté a modré. Žlté políčko označuje nasledujúcu skupinu a modré ukazuje nasledujúci blok.

### ■ Voľba bloku / skupiny / stránky

1. Modrým tlačidlom sa môžete pohybovať medzi blokmi
2. Žltým tlačidlom môžete pokračovať do ďalšej skupiny s automatickým pretečením do ďalšieho bloku.
3. Zeleným tlačidlom môžete pokračovať na ďalšiu existujúcu stránku s automatickým pretečením do ďalšej skupiny. Rovnako môžete použiť tlačidlo **PR ▲**.
4. Červené tlačidlo umožňuje návrat k predchádzajúcej voľbe. Rovnako môžete použiť tlačidlo **PR ▼**.

### ■ Priama voľba stránky

Rovnako ako v SIMPLE režime teletextu, tak i v režime TOP môžete zadať číslo stránky ako trojčiferné číslo pomocou ČÍSELNÝCH tlačidiel.

## FASTEXT

Stránky teletextu sú farebne kódované v dolnej časti obrazovky a volia sa príslušnými farebnými tlačidlami na diaľkovom ovládači.

### ■ Volba stránky

1. Indexovú stránku zvolíte zatlačením tlačidla .
2. Stránky, ktoré sú farebne kódované v dolnej časti stránky, môžete vyberať príslušnými farebnými tlačidlami.
3. Rovnako ako v SIMPLE režime teletextu, aj v režime FASTEXT môžete zadať číslo stránky ako trojčiferné číslo pomocou ČÍSELNÝCH tlačidiel.
4. Pomocou tlačidiel **PR ▲ / ▼** môžete krokovať po stránkach dopredu a späť.

## Špeciálne funkcie teletextu

### REVEAL

Zatlačením tohoto tlačidla odhalíte skryté informácie, ako sú riešenia úloh, hádaniek a hlavolamov. Opätovným zatlačením zobrazenie skrytých informácií znovu skryjete.

### SIZE

Zdvojnásobí výšku textu. Zatlačením sa zobrazí horná polovica textu. Ďalším zatlačením sa zobrazí dolná polovica textu. Ďalším zatlačením sa text zobrazuje v pôvodnej veľkosti.

### UPDATE

Počas načítania novej stránky teletextu zobrazí obraz TV. V ľavom hornom rohu obrazovky sa objaví . Po načítaní stránky sa miesto  objaví číslo načítanej strany. Zatlačením tohoto tlačidla zobrazíte znovu načítanú stránku teletextu.

### HOLD

Zastaví automatickú výmenu stránok, čo sa prejaví len pokiaľ sa stránka skladá z viacerých oddielov (substránok). Počet (substránok) oddielov a číslo zobrazovaného oddielu je obyčajne uvedený na obrazovke pod zobrazením času. Po zatlačení tohoto tlačidla sa objaví v ľavom hornom rohu nápis stop a zastaví sa automatická výmena substránok. Pre pokračovanie zatlačte opäť toto tlačidlo.

### MIX

Zobrazuje teletext zároveň s televíznym programom. Televízny program odstránite ďalším zatlačením tlačidla.

### TIME

Zatlačením tohoto tlačidla zobrazíte počas sledovania televízneho programu v pravom hornom rohu obrazovky aktuálny čas. Ďalším zatlačením tlačidla ho z obrazovky odstránite. V režime teletextu vyberiete zatlačením tohoto tlačidla číslo substránky. Zatlačením tlačidiel ČERVENÉ / ZELENÉ, ◀ / ▶ alebo ČÍSELNÝCH tlačidiel zastavíte alebo zmeníte substránku.

Ďalším zatlačením túto funkciu zrušíte.

# Ďalšie informácie

## Zoznam riešení problémov

| Produkt nefunguje normálne.  |   |
|------------------------------|---|
| Dialkové ovládanie nefunguje | <ul style="list-style-type: none"> <li>• Skontrolujte, či nie je medzi produktom a diaľkovým ovládaním nejaký rušivý predmet.</li> <li>• Sú batérie vložené správne (+ na +, - na -)?</li> <li>• Je nastavený správny režim diaľkového ovládania: televízor, videorekordér atď.?</li> <li>• Vložte nové batérie.</li> </ul> |
| Produkt sa zrazu vypol       | <ul style="list-style-type: none"> <li>• Je nastavený časovač vypínania?</li> <li>• Skontrolujte nastavenia kontroly napájania. Skontrolujte, či nie je prerušený prívod elektrickej energie.</li> <li>• Stanica s nastaveným automatickým vypínaním nevysiela.</li> </ul>  |

| Funkcia video nefunguje.                           |   |
|--|---|
| Žiadny obraz ani zvuk                              | <ul style="list-style-type: none"> <li>• Skontrolujte, či je produkt zapnutý.</li> <li>• Skúste prepnúť kanál. Problém môže byť vo vysielaní.</li> <li>• Je kábel napájania zapojený do zásuvky?</li> <li>• Skontrolujte otočenie alebo umiestnenie antény.</li> <li>• Skontrolujte zásuvku tak, že do nej pripojíte kábel napájania iného produktu.</li> </ul>                 |
| Po zapnutí sa obraz objavuje veľmi pomaly          | <ul style="list-style-type: none"> <li>• Je to bežné, obraz je počas zapínania produktu tlmený. Ak sa obraz neobjaví do piatich minút, kontaktujte servisné stredisko.</li> </ul>   |
| Žiadna alebo nevýrazná farba alebo nevýrazný obraz | <ul style="list-style-type: none"> <li>• V ponuke nastavte <b>Farbu</b>.</li> <li>• Medzi produktom a videorekordérom zachovávajúte dostatočnú vzdialenosť.</li> <li>• Skúste prepnúť kanál. Problém môže byť vo vysielaní.</li> <li>• Sú káble videorekordéra zapojené správne?</li> <li>• Aktivujte akúkoľvek funkciu, aby ste znova nastavili pôvodný jas obrazu.</li> </ul> |
| Horizontálne/vertikálne čiary alebo chvenie obrazu | <ul style="list-style-type: none"> <li>• Skontrolujte, či napríklad elektrické zariadenie nespôsobuje miestne rušenie.</li> </ul>   |
| Slabý príjem na niektorých kanáloch                | <ul style="list-style-type: none"> <li>• Na stanici alebo v kábli sa vyskytli problémy, prelad'te na inú stanicu.</li> <li>• Signál stanice je slabý, otočte anténu, aby sa signál zlepšil.</li> <li>• Pokúste sa nájsť možné zdroje rušenia.</li> </ul>  |
| Čiary alebo pásy na obraze                         | <ul style="list-style-type: none"> <li>• Skontrolujte anténu (pootočte anténou).</li> </ul>   |

| Funkcia audio nefunguje.             |  |
|--------------------------------------|--|
| Obraz je v poriadku, ale nejde zvuk  | <ul style="list-style-type: none"> <li>• Stlačte tlačidlo <b>VOL/VOLUME</b> (HLASITOSĚ).</li> <li>• Zvuk je stlmený? Stlačte tlačidlo <b>ZVUK</b>.</li> <li>• Skúste prepnúť kanál. Problém môže byť vo vysielaní.</li> <li>• Sú audiokáble zapojené správne?</li> <li>• Skontrolujte, či je funkcia TV Speaker (Reproduktor televízora) v ponuke SOUND (ZVUK) nastavená na možnosť On (Zapnutý).</li> </ul> |
| Z jedného z reproduktorov nejde zvuk | <ul style="list-style-type: none"> <li>• V ponuke nastavte Rovnováhu.</li> </ul>   |
| Z produktu počuť nezvyčajné zvuky    | <ul style="list-style-type: none"> <li>• Nezvyčajný zvuk môže byť pri zapnutí alebo vypnutí produktu spôsobený zmenou vlhkosti alebo teploty okolia. Nejde o poruchu produktu.</li> </ul>  |

| Vyskytol sa problém v režime PC.<br>(Len v režime PC)                        |  |
|--|--|
| Signál je mimo dosahu.   | <ul style="list-style-type: none"> <li>• Nastavte rozlíšenie, horizontálnu alebo vertikálnu frekvenciu.</li> <li>• Skontrolujte, či je kábel antény pripojený a či sa neuvolnil.</li> <li>• Skontrolujte zdroj napájania.</li> </ul> |
| Vertikálna čiara alebo pás v pozadí, horizontálne rušenie a nesprávna poloha | <ul style="list-style-type: none"> <li>• Prebieha Automatická konfigurácia alebo nastavovanie taktovania, fázy alebo horizontálnej/vertikálnej polohy.</li> </ul>  |
| Farba obrazovky je nestála alebo je na obrazovke iba jedna farba             | <ul style="list-style-type: none"> <li>• Skontrolujte kábel antény.</li> <li>• Vyberte a znova vložte počítačovú videokartu.</li> </ul>  |

## Technické špecifikácie produktu

|   |   |
|---|---|
| Potrebné napájanie/<br>Spotreba energie | <b>32LB1R**</b> : AC 100-240V~ 50/60Hz 1,5A / 145W<br><b>37LB1R**</b> : AC 100-240V~ 50/60Hz 2,0A / 180W<br><b>42LB1R**</b> : AC 100-240V~ 50/60Hz 2,5A / 240W  |
| Rozmery<br>(šírka x hĺbka x výška)      | <b>32LB1R**</b> : 911,4 mm x 259,0 mm x 596,0 mm<br>35,9 palca x 10,2 palca x 23,5 palca<br><b>37LB1R**</b> : 1046,0 mm x 296,0 mm x 690,0 mm<br>41,2 palca x 11,7 palca x 27,2 palca<br><b>42LB1R**</b> : 1175,0 mm x 300,0 mm x 768,0 mm<br>46,3 palca x 11,8i palca x 30,2 palca |
| Hmotnosť (netto)                        | <b>32LB1R**</b> : 22,6 kg (49,8 libry)<br><b>37LB1R**</b> : 31,6 kg (69,7 libry)<br><b>42LB1R**</b> : 41,4 kg (91,3 libry)  |
| Televízny systém                        | PAL/SECAM B/G/D/K, PAL I/II, SECAM L/L'   |
| Dostupné programy                       | VHF: E2 ~ E12, UHF: E21 ~ E69, CATV: S1 ~ S20, HYPER: S21 ~ S47   |
| Impedancia externej antény              | 75 Ω  |

- Vyššie uvedené technické špecifikácie možno meniť bez predchádzajúceho upozornenia na zvýšenie kvality.

# Ďalšie informácie

## Programovanie diaľkového ovládania

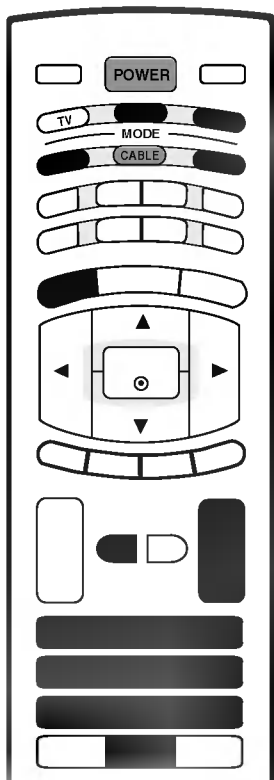

Diaľkové ovládanie je univerzálne pre zariadenia viacerých značiek. Dá sa naprogramovať a môže ovládať väčšinu zariadení iných výrobcov, ktoré sa dajú ovládať pomocou diaľkového ovládania.

Diaľkové ovládanie nemusí fungovať so všetkými typmi výrobkov iných značiek.

### 1. Diaľkové ovládanie vyskúšajte.

Ak chcete zistiť, či diaľkové ovládanie dokáže ovládať zariadenie bez programovania, zapnite zariadenie, napríklad VCR, nasmerujte diaľkové ovládanie na zariadenie a stlačte tlačidlo príslušného režimu (napríklad tlačidlo **DVD** alebo **VCR**). Vyskúšajte tlačidlá **POWER** (NAPÁJANIE) a **PR** (PROGRAM) **▲ / ▼**, aby ste zistili, či zariadenie reaguje správne. Ak nie, diaľkový ovládač treba naprogramovať, aby sa ním dalo zariadenie ovládať.

### 2. Zapnite zariadenie, ktoré sa má naprogramovať, potom na diaľkovom ovládaní stlačte príslušné tlačidlo režimu (napríklad tlačidlo **DVD** alebo **VCR**). Tlačidlo požadovaného zariadenia na diaľkovom ovládaní svieti.

### 3. Potom stlačte zároveň tlačidlá **MENU** a **MUTE**, diaľkové ovládanie je pripravené na zadanie kódu.

### 4. Pomocou tlačidiel čísel na diaľkovom ovládaní zadajte číselný kód.

Programovacie číselné kódy príslušných zariadení sú uvedené na nasledujúcich stránkach. Ak je kód správny, zariadenie sa vypne.

### 5. Kód uložíte stlačením tlačidla **MENU**.

### 6. Vyskúšajte funkcie diaľkového ovládania, aby ste zistili, či zariadenie reaguje správne. Ak nie, opakujte postup od kroku 2.



## Programovacie kódy

### ■ Videorekordéry

| Značka         | Kódy                               | Značka        | Kódy            | Značka     | Kódy            | Značka          | Kódy            |
|----------------|------------------------------------|---------------|-----------------|------------|-----------------|-----------------|-----------------|
| AIWA           | 034                                | KENWOOD       | 014 034 039 043 | PORTLAND   | 108             | TATUNG          | 039 043         |
| AKAI           | 016 043 046 124<br>125 146         |               | 047 048         | PULSAR     | 072             | TEAC            | 034 039 043     |
| AMPRO          | 072                                | LG (GOLDSTAR) | 001 012 013 020 | QUARTZ     | 011 014         | TECHNICS        | 031 033 070     |
| ANAM           | 031 033 103                        |               | 101 106 114 123 | QUASAR     | 033 066 075 145 | TEKNIKA         | 019 031 033 034 |
| AUDIO DYNAMICS | 012 023 039 043                    | LLOYD         | 034             | RCA        | 013 020 033 034 |                 | 101             |
| BROKSONIC      | 035 037 129                        | LXI           | 003 009 013 014 |            | 040 041 062 063 | THOMAS          | 034             |
| CANON          | 028 031 033                        | MAGIN         | 017 034 101 106 |            | 107 109 140 144 | TMK             | 006             |
| CAPEHART       | 108                                | MAGNAVOX      | 031 033 034 041 | REALISTIC  | 145 147         | TOSHIBA         | 008 013 042 047 |
| CRAIG          | 003 040 135                        |               | 067 068         |            | 003 008 010 014 |                 | 059 082 112 131 |
| CURTIS MATHES  | 031 033 041                        | MARANTZ       | 012 031 033 067 |            | 031 033 034 040 | TOTEVISION      | 040 101         |
| DAEWOO         | 005 007 010 064<br>065 108 110 111 |               | 069             | RICO       | 053 054 101     | UNITECH         | 040             |
|                | 112 116 117 119                    | MARTA         | 101             | RUNCO      | 058             | VECTOR RESEARCH | 012             |
| DAYTRON        | 108                                | MATSUI        | 027 030         | SALORA     | 148             | VICTOR          | 048             |
| DBX            | 012 023 039 043                    | MEI           | 031 033         | SAMSUNG    | 014             | VIDEO CONCEPTS  | 012 034 046     |
| DYNATECH       | 034 053                            | MEMOREX       | 003 010 014 031 |            | 032 040 102 104 | VIDEOSONIC      | 040             |
| ELECTROHOME    | 059                                |               | 033 034 053 072 |            | 105 107 109 112 | WARDS           | 003 013 017 024 |
| EMERSON        | 006 017 025 027<br>029 031 034 035 | MGA           | 101 102 134 139 | SANSUI     | 113 115 120 122 |                 | 053 054 131     |
|                | 036 037 046 101                    | MINOLTA       | 045 046 059     | SANYO      | 125             | YAMAHA          | 012 034 039 043 |
|                | 129 131 138 153                    | MITSUBISHI    | 013 020 045 046 |            | 022 043 048 135 | ZENITH          | 034 048 056 058 |
| FISHER         | 003 008 009 010                    |               | 049 051 059 061 | SCOTT      | 102 134         |                 | 072 080 101     |
| FUNAI          | 034                                | MTC           | 151             |            | 017 037 112 129 |                 |                 |
| GE             | 031 033 063 072                    | MULTITECH     | 034 040         | SEARS      | 131             |                 |                 |
|                | 107 109 144 147                    | NEC           | 024 034         |            | 003 008 009 010 |                 |                 |
| GO VIDEO       | 132 136                            |               | 012 023 039 043 |            | 013 014 017 020 |                 |                 |
| HARMAN KARDON  | 012 045                            | NORDMENDE     | 048             | SHARP      | 031 042 073 081 |                 |                 |
| HITACHI        | 004 018 026 034                    | OPTONICA      | 043             | SHINTOM    | 101             |                 |                 |
|                | 043 063 137 150                    | PANASONIC     | 053 054         | SONY       | 031 054 149     |                 |                 |
| INSTANTREPLAY  | 031 033                            |               | 066 070 074 083 |            | 024             |                 |                 |
| JCL            | 031 033                            | PENTAX        | 133 140 145     |            | 003 009 031 052 |                 |                 |
| JCPENNY        | 012 013 015 033                    |               | 013 020 031 033 |            | 056 057 058 076 |                 |                 |
|                | 040 066 101                        | PHILCO        | 063             | SOUNDESIGN | 077 078 149     |                 |                 |
| JENSEN         | 043                                | PHILIPS       | 031 034 067     | STS        | 034             |                 |                 |
| JVC            | 012 031 033 043                    |               | 031 033 034 054 | SYLVANIA   | 031 033 034 059 |                 |                 |
|                | 048 050 055 060                    | PILOT         | 067 071 101     |            | 067             |                 |                 |
|                | 130 150 152                        | PIONEER       | 101             | SYMPHONIC  | 034             |                 |                 |
|                |                                    |               | 013 021 048     | TANDY      | 010 034         |                 |                 |

### ■ Audio

| Značka        | Kódy            | Značka   | Kódy            | Značka    | Kódy            | Značka   | Kódy            |
|---------------|-----------------|----------|-----------------|-----------|-----------------|----------|-----------------|
| AIWA          | 014 028 070 096 | INKEL    | 037 058 062 069 | MARANTZ   | 002 018 020 025 | SANYO    | 019 083 234     |
|               | 125 129 139 229 |          | 078 079 095 121 |           | 034 041 081 090 | SCOTT    | 106 186         |
|               | 230             |          | 122 149 150 151 | MEMOREX   | 097 112         | SHARP    | 031 032 051 052 |
| AKAI          | 163             |          | 152 153 154 155 | NAD       | 107             |          | 072 082 117 119 |
| ANAM          | 003 014 017 023 |          | 157 158 159 160 | ONKYO     | 046             |          | 156 184 199 200 |
|               | 059 106 189 216 |          | 189 207 222 224 |           | 013 040 041 047 |          | 206 209         |
|               | 217 235 236     |          | 225 226 227 243 |           | 048 056 057 132 | SHERWOOD | 005 006 158     |
| BURMECTER     | 252             |          | 247             |           | 133 140         | SONY     | 044 045 109 114 |
| CARVER        | 086             | KEC      | 185 186 187     | OPTIMUS   | 158             |          | 118 126 248 249 |
| CLARION       | 199             | KENWOOD  | 038 050 067 089 | PANASONIC | 007 033 064 113 | TAEKWANG | 012 020 073 074 |
| DAEWOO        | 027 053 060 084 |          | 170 171 197 206 |           | 142 220 241 251 |          | 076 077 105 161 |
|               | 102 148 198 221 |          | 215 222         | PENNEY    | 104             |          | 162 163 164 165 |
| DENON         | 015 075 130 143 | KOHEL    | 030             | PHILIPS   | 026 112 143     |          | 166 167 168 169 |
| FANTASIA      | 071             | NAD      | 045 046         | PIONEER   | 039 042 043 063 |          | 205 231 233 242 |
| FINEARTS      | 022             | LOTTE    | 014 016 036 098 |           | 065 091 093 094 | TEAC     | 010 085 106 136 |
| FISHER        | 089 099         |          | 100 172 173 174 |           | 115 123 127 250 |          | 185 187 237     |
| LG (GOLDSTAR) | 001 021 024 029 |          | 175 176 177 178 | QUASAR    | 113             | TECHNICS | 101 113 128 134 |
|               | 087 107 108 110 |          | 179 180 181 183 | RCA       | 080             |          | 147 218         |
|               | 190 191 192 210 |          | 201 202 208 213 | RCX       | 092             | TOSHIBA  | 137             |
|               | 211 212 239     |          | 214 219 223 232 | REALISTIC | 103 106         | THE      | 061             |
| HAITAI        | 034 035 188 222 |          | 238 240         | SAMSUNG   | 124 145 146 182 | VICTOR   | 088 131         |
| HARMAN/KARDON | 068             | LXI      | 103             |           | 193 194 195 203 | WARDS    | 089             |
| JVC           | 004 013 141     | MAGNAVOX | 111             |           | 204 244 245 246 | YAMAHA   | 054 055 066 092 |
| MCS           | 104             | MCINTOSH | 049             | SANSUI    | 011 135 138 144 |          | 199             |

# Ďalšie informácie

## Programovacie kódy

### ■ Prehrávače DVD

| Značka        | Kódy            | Značka     | Kódy    | Značka  | Kódy    | Značka   | Kódy        |
|---------------|-----------------|------------|---------|---------|---------|----------|-------------|
| APEX DIGITAL  | 022             | MAGNAVOX   | 013     | PHILIPS | 013     | SONY     | 007         |
| DENON         | 020 014         | MARANTZ    | 024     | PIONEER | 004 026 | THOMPSON | 005 006     |
| GE            | 005 006         | MITSUBISHI | 002     | PROCEED | 021     | TOSHIBA  | 019 008     |
| HARMAN KARDON | 027             | NAD        | 023     | PROSCAN | 005 006 | YAMAHA   | 009 018     |
| JVC           | 012             | ONKYO      | 028 017 | RCA     | 005 006 | ZENITH   | 010 016 025 |
| LG (GOLDSTAR) | 001 010 016 025 | PANASONIC  | 003 009 | SAMSUNG | 011 015 |          |             |

### ■ KÁBEL

| Značka       | Kódy            | Značka         | Kódy            | Značka             | Kódy            | Značka       | Kódy            |
|--------------|-----------------|----------------|-----------------|--------------------|-----------------|--------------|-----------------|
| ABC          | 003 004 039 042 | GOLDEN CHANNEL | 030             | PHILIPS            | 006 012 013 020 | SPRUCER      | 047 078         |
| AJIN         | 046 052 053     | HAMLIN         | 049 050 055     |                    | 065 085 090     | STARCOM      | 002 004 008 009 |
| ANTRONIK     | 112             | HITACHI        | 052 055         | PIONEER            | 034 051 052 063 | STARGATE     | 008 030         |
| ARCHER       | 014             | HOSPITALITY    | 070 077         |                    | 076             | TADIRAN      | 030             |
| CABLE STAR   | 005 007 014 024 | JERROLD        | 002 003 004 008 | PRUCER             | 059             | TAEKWANG     | 110             |
| CENTURION    | 026             |                | 009 010 052 069 | PTS                | 011 048 071 072 | TAIHAN       | 105             |
| CENTURY      | 092             |                | 074             |                    | 073 074         | TANDY        | 017             |
| CITIZEN      | 007             | LG (GOLDSTAR)  | 001 106 101 005 | PULSAR             | 100             | TEXSCAN      | 029             |
| COLOUR VOICE | 007             | M-NET          | 037             | RCA                | 047             | TOCOM        | 039 040 056     |
| COMBANO      | 065 090         | MACOM          | 033             | REGAL              | 049 050         | TOSHIBA      | 100             |
| COMTRONICS   | 080 081         | MAGNAVOX       | 010 012 064 079 | REGENCY            | 057             | UNIKA        | 007 014 024     |
| DIAMOND      | 019 030         | MEMOREX        | 100             | REMBRANT           | 025             | UNITED CABLE | 004 053         |
| EAGLE        | 023             | MOVIE TIME     | 028 032         | SAMSUNG            | 102 107 030 068 | UNIVERSAL    | 005 007 014 024 |
| EASTERN      | 020 030 040     | NSC            | 015 028 038 071 | SCIENTIFIC ATLANTA | 003 011 041 042 |              | 026 027 032 035 |
| ELECTRICORD  | 057 062 066     |                | 073             |                    | 043 045 046     | VIEWSTAR     | 012 015 018 086 |
| GE           | 032             | OAK            | 016 031 037 053 | SHERITECH          | 022             |              | 087 088 089     |
| GEMINI       | 072             | PANASONIC      | 044 047         | SIGNAL             | 030             | ZENITH       | 100 114 060 093 |
| GI           | 008 022 025 054 | PARAGON        | 100             | SIGNATURE          | 052             |              |                 |
|              | 052 074         | POST NEWS WEEK | 016             | SL MARX            | 030             |              |                 |

### ■ SET TOP BOX

| Značka         | Kódy            | Značka             | Kódy            | Značka             | Kódy            | Značka               | Kódy            |
|----------------|-----------------|--------------------|-----------------|--------------------|-----------------|----------------------|-----------------|
| ALPHASTAR DSR  | 123             | EUROPLUS           | 114             | MACOM              | 010 059 063 064 | SATELLITE SERVICE CO | 028 035 047 057 |
| AMPLICA        | 050             | FUJITSU            | 017 021 022 027 |                    | 065             |                      | 085             |
| BIRDVIEW       | 051 126 129     |                    | 133 134         | NEXTWAVE           | 028 124 125     | SONY                 | 103             |
| CHANNEL MASTER | 013 014 015 018 | GENERAL INSTRUMENT | 003 004 016 029 | NORSAT             | 069 070         | STARCAST             | 041             |
|                | 036 055         |                    | 031 059 101     | PAGE SKY SATELLITE | 143             | SUPER GUIDE          | 020 124 125     |
| CHAPARRAL      | 008 009 012 077 | HITACHI            | 139 140         | PANASONIC          | 060 142         | TEECOM               | 023 026 075 087 |
| CITOH          | 054             | HOUSTON TRACKER    | 033 037 039 051 | PANSAT             | 121             |                      | 088 090 107 130 |
| CURTIS MATHES  | 050 145         |                    | 057 104         | PERSONAL CABLE     | 117             |                      | 137             |
| DRAKE          | 005 006 007 010 | HUGHES             | 068             | PHILIPS            | 071             | TOSHIBA              | 002 127         |
|                | 011 052 112 116 | JANIEL             | 060 147         | PICO               | 105             | UNIDEN               | 016 025 042 043 |
|                | 141             | JERROLD            | 061             | PRESIDENT          | 019 102         |                      | 044 045 048 049 |
| DX ANTENNA     | 024 046 056 076 | KATHREIN           | 108             | PRIMESTAR          | 030 110 111     |                      | 078 079 080 086 |
| ECHOSTAR       | 038 040 057 058 | LEGEND             | 057             | PROSAT             | 072             |                      | 101 135 136     |
|                | 093 094 095 096 | LG (GOLDSTAR)      | 001             | RCA                | 066 106         | VIEWSTAR             | 115             |
|                | 097 098 099 100 | LUTRON             | 132             | REALISTIC          | 043 074         | WINEGARD             | 128 146         |
|                | 122             | LUXOR              | 062 144         | SAMSUNG            | 123             | ZENITH               | 081 082 083 084 |
| ELECTRO HOME   | 089             | MEMOREX            | 057             | SCIENTIFIC ATLANTA | 032 138         |                      | 091 120         |

# Infračervené kódy

## Pripojenie

- ▶ Pripojte diaľkové ovládanie pomocou kábla k portu diaľkového ovládania na televízore.

## Infračervené kódy diaľkového ovládania

- ▶ **Priebeh výstupného signálu**  
Jednoduchý impulz, modulovaný 37,917 kHz signálom pri 455 kHz

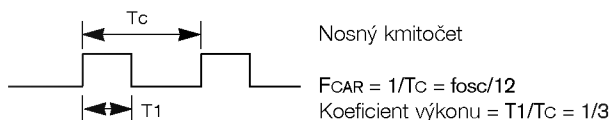

- ▶ **Konfigurácia rámca**

- 1. rámec

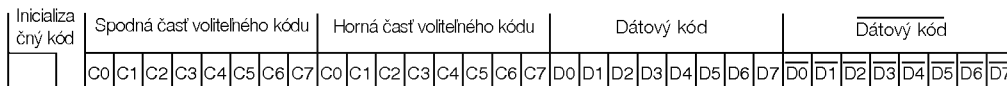

- Opakovanie rámca

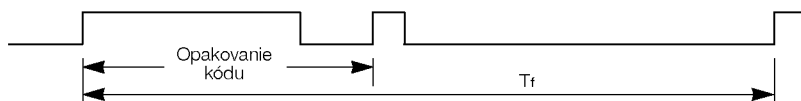

- ▶ Inicializačný kód

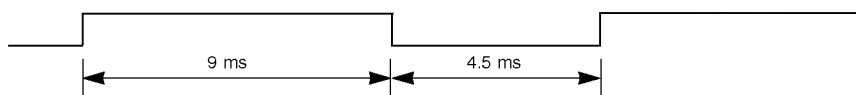

- ▶ Opakovanie kódu

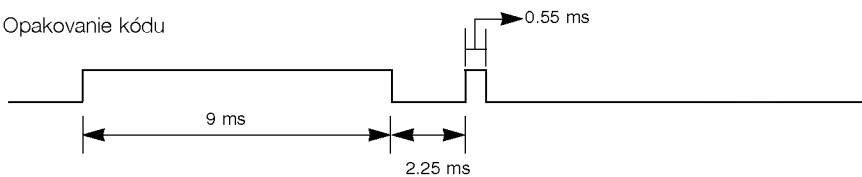

- ▶ Charakteristika bitu

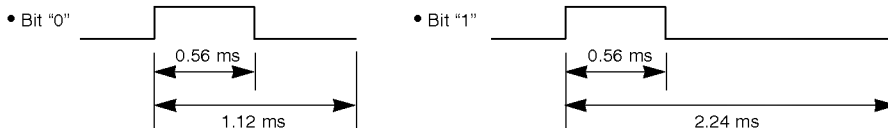

- ▶ **Trvanie rámca  $T_f$**

Signál s týmto priebehom sa vysiela, pokiaľ je tlačidlo stlačené.

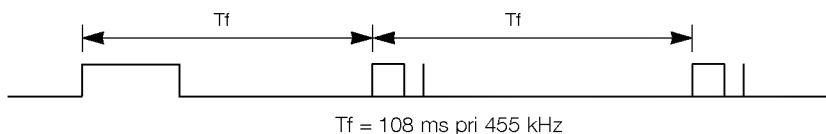

# Ďalšie informácie

## Infračervené kódy

| Kód (Hexadecimálne) | Funkcia                             | Poznámka  |
|---------------------|-------------------------------------|---|
| 0F                  | TV                                  | Tlačidlo diaľkového ovládania                                 |
| 08                  | POWER                               | Tlačidlo diaľkového ovládania                                 |
| 0B                  | INPUT                               | Tlačidlo diaľkového ovládania                                 |
| C4                  | POWER ON (ZAPNÚŤ NAPÁJANIE)         | Diskrétny infračervený kód (iba Power On (Zapnúť napájanie))  |
| C5                  | POWER OFF (VYPNÚŤ NAPÁJANIE)        | Diskrétny infračervený kód (iba Power OFF (Vypnúť napájanie)) |
| 60                  | PIP                                 | Tlačidlo diaľkového ovládania                                 |
| 5D                  | ZOOM-                               | Tlačidlo diaľkového ovládania                                 |
| 5C                  | ZOOM+                               | Tlačidlo diaľkového ovládania                                 |
| 0E                  | SLEEP                               | Tlačidlo diaľkového ovládania                                 |
| 20                  | TEXT                                | Tlačidlo diaľkového ovládania                                 |
| 52                  | SSM                                 | Tlačidlo diaľkového ovládania                                 |
| 4D                  | PSM                                 | Tlačidlo diaľkového ovládania                                 |
| 0A                  | I/II                                | Tlačidlo diaľkového ovládania                                 |
| 43                  | MENU                                | Tlačidlo diaľkového ovládania                                 |
| 79                  | ARC                                 | Tlačidlo diaľkového ovládania                                 |
| 5B                  | EXIT                                | Tlačidlo diaľkového ovládania                                 |
| 07                  | ◀                                   | Tlačidlo diaľkového ovládania                                 |
| 06                  | ▶                                   | Tlačidlo diaľkového ovládania                                 |
| 40                  | ▲                                   | Tlačidlo diaľkového ovládania                                 |
| 41                  | ▼                                   | Tlačidlo diaľkového ovládania                                 |
| 44                  | OK                                  | Tlačidlo diaľkového ovládania                                 |
| 72                  | PIP PR-                             | Tlačidlo diaľkového ovládania                                 |
| 71                  | PIP PR+                             | Tlačidlo diaľkového ovládania                                 |
| 63                  | SWAP                                | Tlačidlo diaľkového ovládania                                 |
| 61                  | PIP INPUT                           | Tlačidlo diaľkového ovládania                                 |
| 72                  | RED                                 | Tlačidlo diaľkového ovládania                                 |
| 71                  | GREEN                               | Tlačidlo diaľkového ovládania                                 |
| 63                  | YELLOW                              | Tlačidlo diaľkového ovládania                                 |
| 61                  | BLUE                                | Tlačidlo diaľkového ovládania                                 |
| 02                  | VOL ▲                               | Tlačidlo diaľkového ovládania                                 |
| 03                  | VOL ▼                               | Tlačidlo diaľkového ovládania                                 |
| 00                  | PR ▲                                | Tlačidlo diaľkového ovládania                                 |
| 01                  | PR ▼                                | Tlačidlo diaľkového ovládania                                 |
| 09                  | MUTE                                | Tlačidlo diaľkového ovládania                                 |
| 53                  | LIST                                | Tlačidlo diaľkového ovládania                                 |
| 10~19               | Tlačidlá 0 – 9                      | Tlačidlo diaľkového ovládania                                 |
| 1E                  | FAVOURITE                           | Tlačidlo diaľkového ovládania                                 |
| 1A                  | Q.VIEW                              | Tlačidlo diaľkového ovládania                                 |
| 64                  | SIZE                                | Tlačidlo diaľkového ovládania                                 |
| 62                  | PIP : POSITION<br>Teletext : UPDATE | Tlačidlo diaľkového ovládania                                 |
| 70                  | INDEX                               | Tlačidlo diaľkového ovládania                                 |
| 65                  | HOLD                                | Tlačidlo diaľkového ovládania                                 |
| 26                  | TIME                                | Tlačidlo diaľkového ovládania                                 |
| 2A                  | REVEAL                              | Tlačidlo diaľkového ovládania                                 |
| 24                  | MIX                                 | Tlačidlo diaľkového ovládania                                 |
| 22                  | MODE                                | Tlačidlo diaľkového ovládania                                 |

## Nastavenie externého ovládacieho zariadenia, RS-232C

- Zapojením vstupného konektora jack RS-232C do externého ovládacieho zariadenia (ako napr. počítač alebo ovládací systém A/V) môžete externe ovládať funkcie televízora.
- Sériový port ovládacieho zariadenia zapojte do konektora RS-232C na zadnom paneli televízora.
- Pripájací kábel RS-232C sa nedodáva s televízorom.

### Zapojenie RS-232C

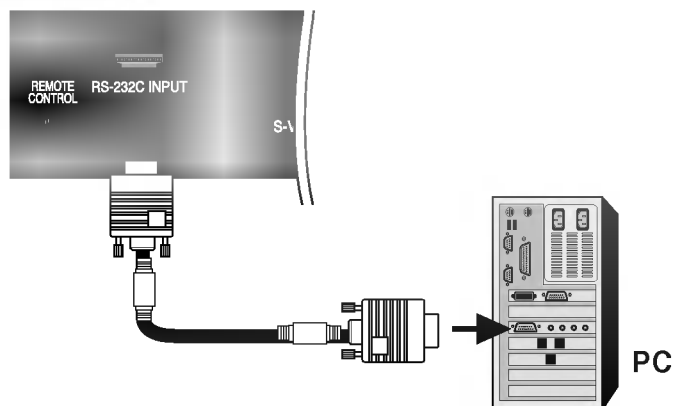

### Typ konektora - 9-kolíkový samec D-Sub

| Č | Názov kolíka                   |
|---|--------------------------------|
| 1 | Žiadne pripojenie              |
| 2 | RXD (prijíma dáta)             |
| 3 | TXD (prenáša dáta)             |
| 4 | DTR (DTE pripravené)           |
| 5 | GND                            |
| 6 | DSR (DCE pripravené)           |
| 7 | RTS (pripravené na posielanie) |
| 8 | CTS (možno poslať)             |
| 9 | Žiadne pripojenie              |

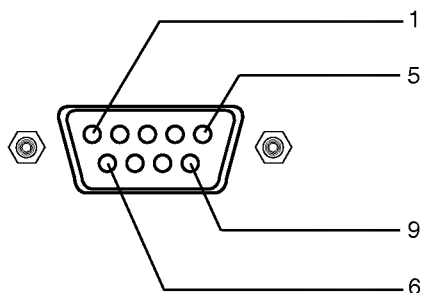

### Zapojenie RS-232C

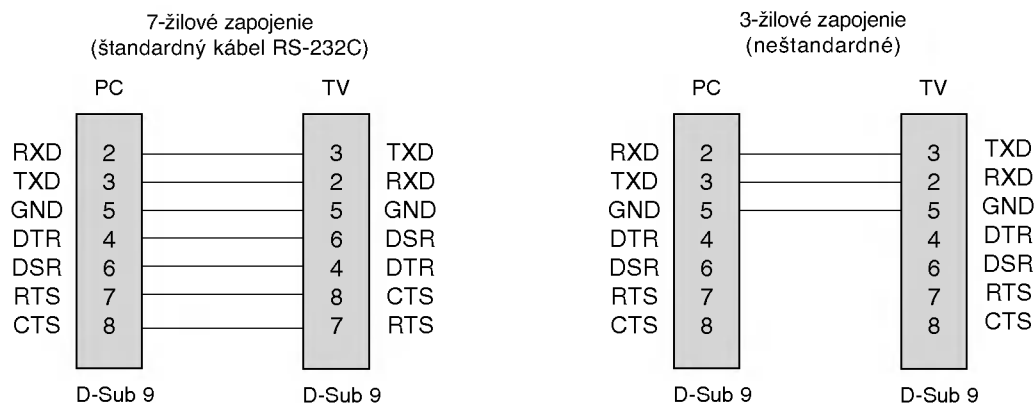

# Ďalšie informácie

## Nastavenie externého ovládacieho zariadenia, RS-232C

### Set ID (ID televízora)

- Touto funkciou nastavíte identifikačné číslo monitora.
- Pozri časť "Mapovanie skutočných dát 1" na str. 63.

1. Stlačte tlačidlo **MENU** (PONUKA) a potom tlačidlo ▲ / ▼, ktorým vyberiete ponuku **SPECIAL**.
2. Pomocou tlačidla ► a potom tlačidla ▲ / ▼ vyberte položku **Set ID** (ID televízora).
3. Stlačte tlačidlo ► a potom tlačidlo ◀ / ►, ktorým nastavíte **Set ID** (ID televízora) na vybrané identifikačné číslo monitora. Rozsah nastavenia položky Set ID (ID televízora) je 1 – 99.
4. Výber uložte stlačením tlačidla **OK**.

- Prenosová rýchlosť: 9600 bps (UART)
- Dĺžka dát: 8 bitov
- Parita: žiadna
- Stop-bit: 1 bit
- Komunikačný kód: ASCII
- \* Použite prekřížený (obráteneý) kábel.

|  | PRÍKAZ<br>1 | PRÍKAZ<br>2 | DÁTA<br>(Hexa) |
|--|-------------|-------------|----------------|
| 01. Napájanie  | k           | a           | 0 ~ 1          |
| 02. Zvoliť vstu (Hlavná obrazovka)   | x           | b           | *              |
| 03. Zvoliť vstup (Podobrazovka)  | x           | y           | *              |
| 04. Formát   | k           | c           | 0 ~ 6          |
| 05. Vypnúť obrazovku   | k           | d           | 0 ~ 1          |
| 06. Vypnúť zvuk  | k           | e           | 0 ~ 1          |
| 07. Ovládanie zvuku  | k           | f           | 0 ~ 64         |
| 08. Kontrast   | k           | g           | 0 ~ 64         |
| 09. Jas  | k           | h           | 0 ~ 64         |
| 10. Farba (Príkaz:i)   | k           | i           | 0 ~ 64         |
| 11. Odtieň   | k           | j           | 0 ~ 64         |
| 12. Ostrosť  | k           | k           | 0 ~ 64         |
| 13. Zvoliť OSD   | k           | l           | 0 ~ 1          |
| 14. Zamknúť tlačidlá   | k           | m           | 0 ~ 1          |
| 15. Vyvázenie  | k           | t           | 0 ~ 64         |
| 16. Programme Select (Zvoliť program) (Main TV Input - Vstup hlavného obrazu televízora) | m           | a           | 0 ~ 63         |
| 17. Programme Select (Zvoliť program) (Sub TV Input - Vstup podobrazu televízora)        | m           | b           | 0~1            |
| 18. Tlačidlo   | m           | c           | Kód tlačidla   |

\* : Pozri časť "02 - 03. Zvoliť vstup" na str. 63.

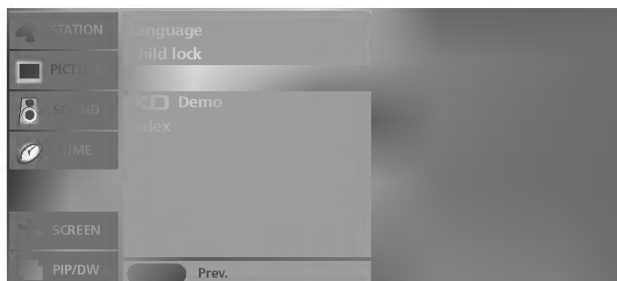

### Protokol prenosu/prijímania

#### Prenos

[Command1][Command2][ ][Set ID][ ][Data][Cr]

- \* [Command 1]: Prvý príkaz (k,x alebo m).
- \* [Command 2]: Druhý príkaz.
- \* [Set ID]: Môžete nastaviť identifikačné číslo (ID) televízora na výber požadovaného identifikačného čísla monitora v Špeciálnom menu. Rozsah nastavenia je 1 - 99. Ak je vybrané ID televízora 0, ovláda sa každý pripojený televízor. ID televízora sa určuje ako desiatkové číslo (1 - 99) v menu a ako hexadecimálne číslo (0x0 - 0x63) v protokole prenosu/prijímania.
- \* [DATA]: Na prenos dát príkazu.  
Prenos dát „FF“ na prečítanie stavu príkazu.
- \* [Cr]: Nový riadok.  
Kód ASCII '0x0D'
- \* [ ]: Kód ASCII 'medzera (0x20)'

#### Potvrdenie OK

[Command2][ ][Set ID][ ][OK][Data][x]

- \* Monitor prenáša potvrdenie ACK (acknowledgement) na základe tohto formátu pri prijímaní normálnych dát. Ak sú v tom čase dáta v režime čítania, indikuje aktuálne dáta. Ak sú dáta v režime zápisu, vráti dáta počítača.

#### Potvrdenie chyby

[Command2][ ][Set ID][ ][NG][Data][x]

- \* Monitor prenáša potvrdenie ACK (acknowledgement) na základe tohto formátu pri prijímaní abnormálnych dát z nerealizovateľných funkcií alebo komunikačných chýb.

DÁTA 1: Illegal Code (Nepovolený kód)  
2: not support function (Nepodporovaná funkcia)

#### • Chybové hlásenia

1. **Illegal ID (Nepovolené ID)**: ak je v príkaze zadané chybné ID alebo nie je zadané žiadne.
2. **B\_TokenLength !=2**: ak sa prvý parameter príkazu nerovná číslu 2.
3. **Error ==TOKEN\_ERROR**: ak je ako prvý parameter príkazu zadaný špeciálny znak alebo číslu, alebo je v prvom parametre príkazu chybné zadaná medzera.
4. **Illegal Opcodes (Nepovolené op kódy)**: ak je ako prvý parameter príkazu zadané nesprávne písmeno.
5. **Illegal Params (Nepovolené parametre)**: ak je na konci príkazového riadka zadaný nesprávny parameter (tzn. nepodporovaná hodnota parametra).

## 01. Napájanie (Príkaz:a)

- ▶ Ovláda napájanie televízora.

Prenos

[k][a][ ][Set ID][ ][Data][Cr]

Data 0 : Vypnuté 1 : Zapnuté

Potvrdenie

[a][ ][Set ID][ ][OK][Data][x]

- ▶ Zobrazuje napájanie.

Prenos

[k][a][ ][Set ID][ ][FF][Cr]

Potvrdenie

[a][ ][Set ID][ ][OK][Data][x]

Data 0 : Vypnuté 1 : Zapnuté

## 02. Zvoliť vstup (Príkaz:b) (hlavný vstup obrazu)

- ▶ Vyberá vstupný zdroj televízora.  
Vstupný zdroj môžete vybrať aj tlačidlom INPUT na diaľkovom ovládaní televízora

Prenos

[x][b][ ][Set ID][ ][Data][Cr]

Data 10 : TV 50 or 60 : RGB PC  
20 : AV1 21 : AV2 51 or 61 : RGB DTV  
22 : AV3 90 : HDMI PC  
30 : S-Video 91 : HDMI DTV  
40 : Komponent

Potvrdenie

[b][ ][Set ID][ ][OK][Data][x]

## 03. Zvoliť vstup (Príkaz:y)(Vstup podobrazu)

[x][y][ ][Set ID][ ][Data][Cr]

Data 10 : TV 50 or 60 : RGB  
20 : AV1 21 : AV2 90 : HDMI  
22 : AV3  
30 : S-Video  
40 : Komponent

Potvrdenie

[y][ ][Set ID][ ][OK][Data][x]

## 04. Formát (Príkaz:c) (Hlavný formát obrazu)

- ▶ Nastavuje formát obrazovky.  
Formát obrazovky môžete nastaviť aj tlačidlom ARC (Aspect Ratio Control) na diaľkovom ovládaní.

Prenos

[k][c][ ][Set ID][ ][Data][Cr]

Data 0 : Normálna obrazovka (4:3) 4 : kino  
1 : Širokouhlá obrazovka (16:9) 5 : plný  
2 : 14:9 6 : Pôvodný  
3 : Priblíženie

\* V režime PC sú k dispozícii iba formáty 16:9 a 4:3.

Potvrdenie

[c][ ][Set ID][ ][OK][Data][x]

## 05. Vypnúť obrazovku (Príkaz:d)

- ▶ Vyberie vypnutie/zapnutie obrazovky.

Prenos

[k][d][ ][Set ID][ ][Data][Cr]

Data 0 : Vypnutie obrazovky neaktívne (obraz je zapnutý)  
1 : Vypnutie obrazovky aktívne (obraz je vypnutý)

## 06. Vypnutie zvuku (Príkaz:e)

- ▶ Ovláda vypnutie/zapnutie zvuku.  
Vypnutie zvuku môžete nastaviť aj tlačidlom MUTE na diaľkovom ovládaní

Prenos

[k][e][ ][Set ID][ ][Data][Cr]

Data 0 : Vypnutie zvuku aktívne (zvuk vypnutý)  
1 : Vypnutie zvuku neaktívne (zvuk zapnutý)

Potvrdenie

[e][ ][Set ID][ ][OK][Data][x]

## 07. Ovládanie zvuku (Príkaz:f)

- ▶ Nastavuje zvuk.  
Zvuk môžete nastaviť aj tlačidlami na ovládanie zvuku na diaľkovom ovládaní

Prenos

[k][f][ ][Set ID][ ][Data][Cr]

Data Min : 0 ~ Max : 64 (prenos hexadecimálnym kódom)  
• Pozri časť „Mapovanie skutočných dát 1“ nižšie

Potvrdenie

[f][ ][Set ID][ ][OK][Data][x]

## 08. Kontrast (Príkaz:g)

- ▶ Nastavuje kontrast obrazovky.  
Kontrast môžete nastaviť aj v menu Obraz

Prenos

[k][g][ ][Set ID][ ][Data][Cr]

Data Min : 0 ~ Max : 64 (prenos hexadecimálnym kódom)  
• Pozri časť „Mapovanie skutočných dát 1“ nižšie

Potvrdenie

[g][ ][Set ID][ ][OK][Data][x]

### \* Mapovanie skutočných dát 1

0 : krok 0

⋮

A : krok 10

⋮

F : krok 15

10 : krok 16

⋮

64 : krok 100

\* Odtieň : R50 ~ G50

\* Vyváženie: L50 ~ R50

# Ďalšie informácie

## Nastavenie externého ovládacieho zariadenia, RS-232C

### 09. Jas (Príkaz:h)

- Nastavuje jas obrazovky. Jas môžete nastaviť aj v menu Obraz.

#### Prenos

[k][h][ ][Set ID][ ][Data][Cr]

Data Min : 0 ~ Max : 64 (prenos hexadecimálnym kódom)  
• Pozri časť „Mapovanie skutočných dát 1“ na str. 63.

#### Potvrdenie

[h][ ][Set ID][ ][OK][Data][x]

### 10. Farba (Príkaz:i)

- Nastavuje farbu obrazovky. Farbu môžete nastaviť aj v menu Obraz.

#### Prenos

[k][i][ ][Set ID][ ][Data][Cr]

Data Min : 0 ~ Max : 64 (prenos hexadecimálnym kódom)  
• Pozri časť „Mapovanie skutočných dát 1“ na str. 63.

#### Potvrdenie

[i][ ][Set ID][ ][OK][Data][x]

### 11. Odtieň (Príkaz:j)

- Nastavuje odtieň obrazovky (len vstup NTSC M). Odtieň môžete nastaviť aj v menu Obraz

#### Prenos

[k][j][ ][Set ID][ ][Data][Cr]

Data Min : 0 ~ Max : 64 (prenos hexadecimálnym kódom)  
• Pozri časť „Mapovanie skutočných dát 1“ na str. 63.

#### Potvrdenie

[j][ ][Set ID][ ][OK][Data][x]

### 12. Ostrosť (Príkaz:k)

- Nastavuje ostrosť obrazovky. Ostrosť môžete nastaviť aj v menu Obraz

#### Prenos

[k][k][ ][Set ID][ ][Data][Cr]

Data Min : 0 ~ Max : 64 (prenos hexadecimálnym kódom)  
• Pozri časť „Mapovanie skutočných dát 1“ na str. 63.

#### Potvrdenie

[k][ ][Set ID][ ][OK][Data][x]

### 13. Zvoliť OSD (Príkaz:l)

- Vyberie vypnutie/zapnutie OSD (On Screen Display).

#### Prenos

[k][l][ ][Set ID][ ][Data][Cr]

Data 0: Vypnutie OSD aktívne  
1: Vypnutie OSD neaktívne

#### Potvrdenie

[l][ ][Set ID][ ][OK][Data][x]

### 14. Zamknutie tlačidiel (Príkaz:m)

- Zamkne tlačidlá na prednom paneli televízora.

#### Prenos

[k][m][ ][Set ID][ ][Data][Cr]

Data 0: Zamknuté 1: Odomknuté

#### Potvrdenie

[m][ ][Set ID][ ][OK][Data][x]

- Tento režim použite, ak nepoužívate tlačidlá prednom paneli televízora. Ak sa vypne a zapne napájanie, zamknutie tlačidiel na diaľkovom ovládaní sa zruší.

### 15. Rovnováha (Príkaz:t)

- Nastavuje rovnováhu.

#### Prenos

[k][t][ ][Set ID][ ][Data][Cr]

Data Min: 0 ~ Max: 64 (prenos hexadecimálnym kódom)  
• Pozri časť „Mapovanie skutočných dát 1“ na str. 63.

#### Potvrdenie

[t][ ][Set ID][ ][OK][Data][x]

### 16. Programme Select (Zvoliť program) (Command:m a - Príkaz: m a) (Main TV Input - Vstup hlavného obrazu televízora)

- Naladí kanál na nasledujúce fyzické/hlavné/vedľajšie číslo.

#### Prenos

[m][a][ ][Set ID][ ][Data0][Cr]

Data 0: Číslo programu  
Min : 0 ~ Max :63 (prenos hexadecimálnym kódom)

#### Potvrdenie

[a][ ][Set ID][ ][OK][Data0][x]  
[a][ ][Set ID][ ][NG][Data0][x]

### 17. Programme Select (Zvoliť program) (Command:m b - Príkaz: m a) (Sub TV Input - Vstup podobrazu televízora)

- Naladí kanál na nasledujúce fyzické/hlavné/vedľajšie číslo.

#### Prenos

[m][b][ ][Set ID][ ][Data 0][Cr]

Data 0: Číslo programu  
Min : 0 ~ Max :63 (prenos hexadecimálnym kódom)

#### Potvrdenie

[b][ ][Set ID][ ][OK][Data0][x]  
[b][ ][Set ID][ ][NG][Data0][x]

### 18. Tlačidlo (príkaz: m c)

- Odošle infračervený vzdialený kód tlačidla

#### Prenos

[m][c][ ][Set ID][ ][Data][Cr]

Data: Kód tlačidla (Pozri str. 60)

#### Potvrdenie

[c][ ][Set ID][ ][OK][Data][x]