

מידע נוסף

הגדרת התקן בקרה חיצוני RS-232C

09. בהירות (פקודה: h)

לכוונן בהירות המסך.
ניתן לכוונן את הבהירות גם באמצעות התפריט Picture (תמונה).

שידור

[k][h][][Set ID][][Data][Cr]

נתונים מינימלי 0 עד מקסימלי 64 (קוד הקסדצימלי)
• עיין ב"מיפוי נתוני אמת 1", בעמוד 63.

אישור

[h][][Set ID][][OK][Data][x]

10. צבע (פקודה: i)

לכוונן הצבע במסך.
ניתן לכוונן את הצבע גם באמצעות התפריט Picture (תמונה).

שידור

[k][i][][Set ID][][Data][Cr]

נתונים מינימלי 0 עד מקסימלי 64 (קוד הקסדצימלי)
• עיין ב"מיפוי נתוני אמת 1", בעמוד 63.

אישור

[i][][Set ID][][OK][Data][x]

11. גוון (פקודה: j)

לכוונן הגוון במסך (כניסת וידאו NTSC M בלבד).
ניתן לכוונן את הגוון גם באמצעות התפריט Picture (תמונה).

שידור

[k][j][][Set ID][][Data][Cr]

נתונים מינימלי 0 עד מקסימלי 64 (קוד הקסדצימלי)
• עיין ב"מיפוי נתוני אמת 1", בעמוד 63.

אישור

[j][][Set ID][][OK][Data][x]

12. חדות (פקודה: k)

לכוונן החדות במסך.
ניתן לכוונן את החדות גם באמצעות התפריט Picture (תמונה).

שידור

[k][k][][Set ID][][Data][Cr]

נתונים מינימלי 0 עד מקסימלי 64 (קוד הקסדצימלי)
• עיין ב"מיפוי נתוני אמת 1", בעמוד 63.

אישור

[k][][Set ID][][OK][Data][x]

13. בחירת תפריט OSD (פקודה: l)

להצגה ולהפסקת הצגת תפריט OSD.

שידור

[k][l][][Set ID][][Data][Cr]

נתונים 0: ביטול הצגת OSD 1: הצגת OSD

אישור

[l][][Set ID][][OK][Data][x]

14. נעילת מקשים (פקודה: m)

לנעילת השלט-רחוק ובקרות הלוח הקדמי בטלוויזיה.

שידור

[k][m][][Set ID][][Data][Cr]

נתונים 0: ביטול נעילה 1: הפעלת נעילה

אישור

[m][][Set ID][][OK][Data][x]

• אם אינך משתמש בשלט רחוק ובבקרות שבלוח הקדמי בטלוויזיה, השתמש במצב זה. כשמכבים ומפעילים שוב את הטלוויזיה באמצעות המתג הראשי, נעילת השלט רחוק משתחררת.

15. איזון (פקודה: t)

לכוונן איזון עצמת הקול.

שידור

[k][t][][Set ID][][Data][Cr]

נתונים מינימלי 0 עד מקסימלי 64 (קוד הקסדצימלי)
• מתייחס ל"מיפוי נתונים אמיתיים 0". ראו עמוד 63.

אישור

[t][][Set ID][][OK][Data][x]

16. בחירת ערוץ (פקודה: m a) (כניסת תמונה ראשית)

לכוונן ערוץ למספר פיזי/ראשי/משני.

שידור

[m][a][][Set ID][][Data0][Cr]

Data0: מספר ערוץ
נתונים מינימלי 0 עד מקסימלי 63 (קוד הקסדצימלי)

אישור

[a][][Set ID][][OK][Data0][x]
[a][][Set ID][][NG][Data0][x]

17. בחירת ערוץ (פקודה: m b) (כניסת תמונה משנית)

לכוונן את התחנה למספר הפיזי/גדול ביותר/קטן ביותר הבא.

שידור

[m][b][][Set ID][][Data 0][Cr]

Data0: מספר תוכנית
מינימום: 0 ~ מקסימום: 63 (שידור באמצעות קוד הקסדצימלי)

אישור

[b][][Set ID][][OK][Data0][x]
[b][][Set ID][][NG][Data0][x]

18. מקש (פקודה: m c)

לשליחת קוד מקש משלט-רחוק הפועל באינפרה-אדום.

שידור

[m][c][][Set ID][][Data][Cr]

נתונים: קוד מקש (ראה עמוד 60).

אישור

[c][][Set ID][][OK][Data][x]



01. הפעלה (פקודה: a)

◀ לשליטה בכיבוי והפעלה של הטלוויזיה.

שִׁדּוּר

[k][a][][Set ID][][Data][Cr]

נתונים 0 : כיבוי 1 : הפעלה

אִישׁוּר

[a][][Set ID][][OK][Data][x]

◀ להצגת הפעלה וכיבוי.

שִׁדּוּר

[k][a][][Set ID][][FF][Cr]

אִישׁוּר

[a][][Set ID][][OK][Data][x]

נתונים 0 : כיבוי 1 : הפעלה

02. בחירת אות כניסה (פקודה: b) (כניסת תמונה ראשית)

◀ לבחירת מקור כניסת הווידאו של הטלוויזיה. תוכל לבחור את מקור כניסת הווידאו באמצעות הלחצן INPUT שבשלט-רחוק של הטלוויזיה.

שִׁדּוּר

[x][b][][Set ID][][Data][Cr]

נתונים	TV : 10	RGB PC : 60 או 50
	AV1 : 20	RGB DTV : 61 או 51
	AV3 : 22	HDMI PC : 90
	S-Video : 30	HDMI DTV : 91
	Component : 40	

אִישׁוּר

[b][][Set ID][][OK][Data][x]

03. בחירת אות כניסה (פקודה: y) (כניסת תמונה משנית)

[x][y][][Set ID][][Data][Cr]

נתונים	TV : 10	RGB : 60 או 50
	AV1 : 20	HDMI : 90
	AV3 : 22	
	S-Video : 30	
	Component : 40	

אִישׁוּר

[y][][Set ID][][OK][Data][x]

04. יחס ממדים (פקודה: c) (מבנה תמונה ראשית)

◀ לכוונן יחס ממדים (רוחב x גובה) של המסך. תוכל לכוונן את יחס הממדים של המסך באמצעות לחצן ARC (פיקוד יחס ממדים) שבשלט רחוק או בתפריט Screen (מסך).

שִׁדּוּר

[k][c][][Set ID][][Data][Cr]

נתונים 0 :	מסך רגיל (4:3)	Spectacle : 4
1 :	מסך רחב (16:9)	Full : 5
2 :	14:9	מקורי : 6
3 :	הגדלה	

* במצב PC זמינים ממדי תמונה 16:9 ו-4:3 בלבד.

אִישׁוּר

[c][][Set ID][][OK][Data][x]

05. האפלת מסך (פקודה: d)

◀ להפעלה ולהאפלת מסך.

שִׁדּוּר

[k][d][][Set ID][][Data][Cr]

נתונים 0 : האפלת מסך מופסקת (תמונה מוצגת)
1 : האפלת מסך מופעלת (תמונה לא מוצגת)

06. השתקת קול (פקודה: e)

◀ להפעלה ולהפסקת הפעלה של השתקת עצמת הקול. ניתן לכוונן את ההשתקה באמצעות הלחצן MUTE שבשלט-רחוק של הטלוויזיה.

שִׁדּוּר

[k][e][][Set ID][][Data][Cr]

נתונים 0 : השתקת עצמת הקול מופעלת (הקול מושק)
1 : השתקת עצמת הקול מופסקת (הקול מופעל)

אִישׁוּר

[e][][Set ID][][OK][Data][x]

07. בקרת עצמת הקול (פקודה: f)

◀ לכוונן עצמת הקול. ניתן לכוונן את עצמת הקול באמצעות לחצני עצמת הקול שבשלט-רחוק.

שִׁדּוּר

[k][f][][Set ID][][Data][Cr]

נתונים מינימלי 0 עד מקסימלי 64 (קוד הקסדצימלי)
• עיין ב"מיפוי נתוני אמת 1", להלן.

אִישׁוּר

[f][][Set ID][][OK][Data][x]

08. ניגודיות (פקודה: g)

◀ לכוונן ניגודיות המסך. ניתן לכוונן את הניגודיות גם באמצעות התפריט Picture (תמונה).

שִׁדּוּר

[k][g][][Set ID][][Data][Cr]

נתונים מינימלי 0 עד מקסימלי 64 (קוד הקסדצימלי)
• עיין ב"מיפוי נתוני אמת 1", להלן.

אִישׁוּר

[g][][Set ID][][OK][Data][x]

* מיפוי נתוני אמת	
0	: צעד 0
⋮	⋮
A	: צעד 10
⋮	⋮
F	: צעד 15
10	: צעד 16
⋮	⋮
64	: צעד 100
* גוון: R50 ~ G50	
* איזון: L50 ~ R50	



מידע נוסף

הגדרת התקן בקרה חיצוני RS-232C

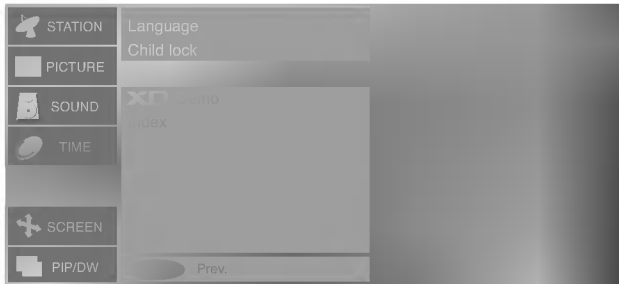

- השתמש בפעולה זו כדי לפרט את מספר הזיהוי של המסך.
- עיין גם בנושא "מיפוי נתונים בפועל". ראה עמוד 63.

1. לחץ על לחצן **MENU** ואחר כך על לחצן $\blacktriangle/\blacktriangledown$ כדי לבחור את תפריט **SPECIAL** (מיוחד).

2. לחץ על לחצן \blacktriangleright ואחר כך על לחצן $\blacktriangle/\blacktriangledown$ כדי לבחור **Set ID** (מספר זיהוי).

3. לחץ על לחצן \blacktriangleright ואחר כך על לחצן $\blacktriangle/\blacktriangledown$ לכוונן **Set ID** (מספר זיהוי) כדי לבחור את מספר הזיהוי הרצוי של המסך. טווח הכונון של **Set ID** הוא 1 ~ 99.

4. לחץ על לחצן **OK** כדי לשמור.

- קצב (באוד): 9600 סיביות בשנייה (UART)
- אורך נתונים: 8 סיביות
- בדיקת זוגיות: אין
- סיבית עצירה: 1 סיבית
- קוד התקשרות: קוד ASCII
- * השתמש בכבל בעל חיבור מוצלב.

שידור

[Command1][Command2][][Set ID][][Data][Cr]

* [Command 1] : פקודה ראשונה (m א x ,k)

* [Command 2] : פקודה שניה.

* [Set ID] : בתפריט Special ניתן לשנות את מספר הזיהוי שנקבע למספר הזיהוי הרצוי. טווח ההגדרה הוא 1-99. בעת בחירת מספר הזיהוי 0; תהיה שליטה בכל טלוויזיה מחוברת. מספר זיהוי (Set ID) מצוין כמספר עשרוני בתפריט וכמספר הקסדצימלי (1-99) בפרוטוקול שידור/קליטה. (0x0-0x63)

* [DATA] : לשידור נתוני הפקודה.
שדר 'FF' כדי לקרוא את מצב הפקודה.

* [Cr] : Carriage Return

קוד ASCII '0x0D'

* [] : קוד ASCII של 'רווח (0x20)'

אישור OK

[Command2][][Set ID][][OK][Data][x]

* הצג משדר אות ACK (אישור) המבוסס על מבנה זה בעת קליטת נתונים תקינים. בשלב זה, אם הנתונים שהתקבלו הם נתוני 'מצב קריאת נתונים', האישור יציין את נתוני המצב הנוכחי. אם הנתונים שהתקבלו הם נתוני 'מצב כתיבת נתונים', יוחזרו הנתונים של המחשב השולחני.

הודעה על שגיאה

[Command2][][Set ID][][NG][Data][x]

* הצג משדר אות ACK (אישור) המבוסס על מבנה זה בעת קליטת נתונים לא תקינים מפונקציות לא תקפות או שגיאות תקשורת.

נתונים 1 : קוד לא חוקי

2 : פונקציה שאינה נתמכת

• הודעות שגיאה

1. **Illegal ID** : אם מזינים מזהה שגוי או לא מזינים מזהה הפקודה.

2. **B_TokenLength !=2** : אם הארגומנט הראשון בפקודה אינו שווה 2.

3. **Error ==TOKEN_ERROR** : אם תו מיוחד או מספר מוזנים בארגומנט הראשון של הפקודה, או אם מיקום רווח שגוי מוזן בארגומנט הראשון של הפקודה.

4. **Illegal Opcodes** : אם אות שגויה מוזנת בארגומנט הראשון של הפקודה.

5. **Illegal Params** : אם פרמטר שגוי ניתן בסוף שורת הפקודה (כלומר, ערך הפרמטר אינו נתמך).

נתונים (הקסדצימלי)	פקודה 1	פקודה 2	נתונים
0 ~ 1	a	k	01 . Power (הפעלה)
*	b	x	02 . Input Select (בחירת אות כניסה לתמונה ראשית)
*	y	x	03 . Input Select (בחירת אות כניסה לתמונה משנית)
0 ~ 6	c	k	04 . Aspect Ratio (יחס ממדים)
0 ~ 1	d	k	05 . Screen Mute (האפלת מסך)
0 ~ 1	e	k	06 . Volume Mute (השתקת קול)
0 ~ 64	f	k	07 . Volume Control (בקרת עצמת קול)
0 ~ 64	g	k	08 . Contrast (ניגודיות)
0 ~ 64	h	k	09 . Brightness (בהירות)
0 ~ 64	i	k	10 . Colour (צבע)
0 ~ 64	j	k	11 . Tint (גוון)
0 ~ 64	k	k	12 . Sharpness (חדות)
0 ~ 1	l	k	13 . OSD Select (בחירת OSD)
0 ~ 1	m	k	14 . Key Lock (נעילת מקשים)
0 ~ 64	t	k	15 . Balance (איזון)
0 ~ 63	a	m	16 . Programme Select (בחירת תחנות בתמונה ראשית)
0~1	b	m	17 . Programme Select (בחירת תחנות בתמונה משנית)
Key Code	c	m	18 . Key (מקש)

* עיין בסעיף "02-03". בחירת אות כניסה" בעמוד 63.

הגדרת התקן בקרה חיצוני RS-232C

- חבר את מחבר כניסת RS-232C להתקן בקרה חיצוני (כגון מחשב אישי או מערכת בקרת A/V) ויהיה ניתן לשלוט בתפקודי הטלוויזיה דרך מקור חיצוני.
- חבר את היציאה הטורית של התקן הבקרה למחבר RS-232C בלוח האחורי של הטלוויזיה.
- כבל חיבור RS-232C אינו מצורף לטלוויזיה.

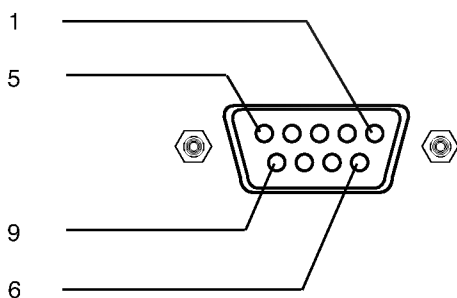
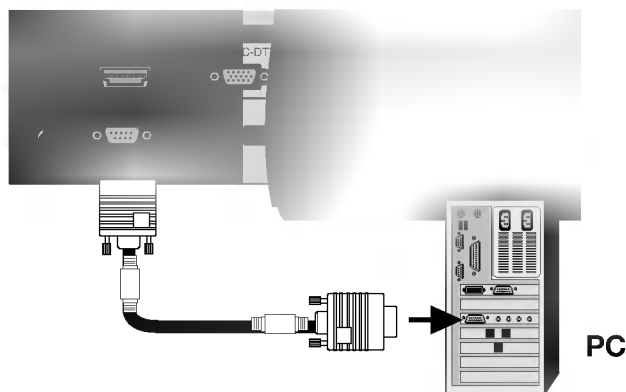

מס'	תיאור הפין
1	לא מחובר
2	RXD (קליטת נתונים)
3	TXD (שידור נתונים)
4	DTR (צד DTE מוכן)
5	הארקה
6	DSR (צד DCE מוכן)
7	RTS (מוכן לשידור)
8	CTS (מאושר לשידור)
9	לא מחובר

תצורת 3 מוליכים
(לא סטנדרטי)

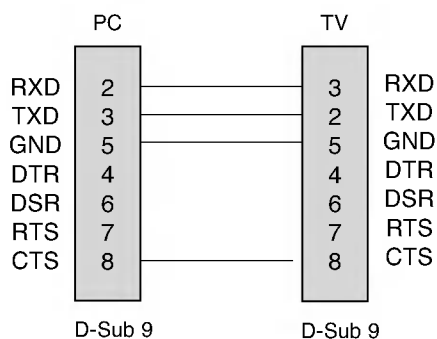

תצורת 7 מוליכים
(כבל RS-232C סטנדרטי)

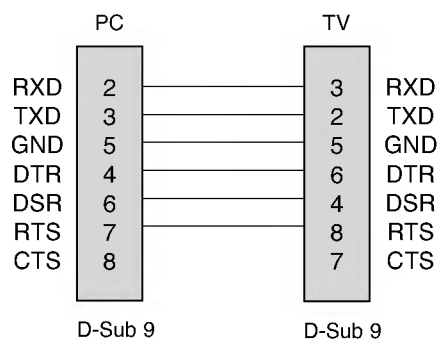

מידע נוסף

קודי אינפרה-אדום

הערה	תפקיד	קוד (הקסדצימלי)
לחצן בשלט-רחוק	TV	0F
לחצן בשלט-רחוק	POWER	08
לחצן בשלט-רחוק	INPUT	0B
קוד אינפרה-אדום מובדל (הפעלה בלבד)	POWER ON	C4
קוד אינפרה-אדום מובדל (כיבוי בלבד)	POWER OFF	C5
לחצן בשלט-רחוק	PIP	60
לחצן בשלט-רחוק	ZOOM-	5D
לחצן בשלט-רחוק	ZOOM+	5C
לחצן בשלט-רחוק	SLEEP	0E
לחצן בשלט-רחוק	TEXT	20
לחצן בשלט-רחוק	SSM	52
לחצן בשלט-רחוק	PSM	4D
לחצן בשלט-רחוק	I/II	0A
לחצן בשלט-רחוק	MENU	43
לחצן בשלט-רחוק	ARC	79
לחצן בשלט-רחוק	EXIT	5B
לחצן בשלט-רחוק	◀	07
לחצן בשלט-רחוק	▶	06
לחצן בשלט-רחוק	▲	40
לחצן בשלט-רחוק	▼	41
לחצן בשלט-רחוק	OK	44
לחצן בשלט-רחוק	PIP PR-	72
לחצן בשלט-רחוק	PIP PR+	71
לחצן בשלט-רחוק	SWAP	63
לחצן בשלט-רחוק	PIP INPUT	61
לחצן בשלט-רחוק	RED	72
לחצן בשלט-רחוק	GREEN	71
לחצן בשלט-רחוק	YELLOW	63
לחצן בשלט-רחוק	BLUE	61
לחצן בשלט-רחוק	VOL ▲	02
לחצן בשלט-רחוק	VOL ▼	03
לחצן בשלט-רחוק	PR ▲	00
לחצן בשלט-רחוק	PR ▼	01
לחצן בשלט-רחוק	MUTE	09
לחצן בשלט-רחוק	LIST	53
לחצן בשלט-רחוק	לחצני מספרים 0-9	10~19
לחצן בשלט-רחוק	FAVOURITE	1E
לחצן בשלט-רחוק	Q.VIEW	1A
לחצן בשלט-רחוק	SIZE	64
לחצן בשלט-רחוק	PIP: POSITION	62
לחצן בשלט-רחוק	טלטק: UPDATE	
לחצן בשלט-רחוק	INDEX	70
לחצן בשלט-רחוק	HOLD	65
לחצן בשלט-רחוק	TIME	26
לחצן בשלט-רחוק	REVEAL	2A
לחצן בשלט-רחוק	MIX	24
לחצן בשלט-רחוק	MODE	22

קודי אינפרה-אדום

אופן החיבור

◀ חבר את כבל השלט רחוק אל שקע השלט-רחוק של הטלוויזיה.

קודי אינפרה-אדום של השלט-רחוק

◀ תצורת הגל של אות היציאה פולס יחיד, מאופק באות 37.917 קה"ץ בתדר 455 קה"ץ

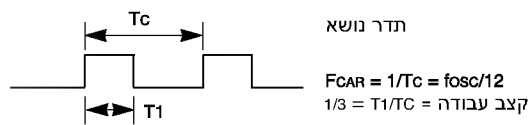

תצורת מסגרת

• מסגרת ראשונה

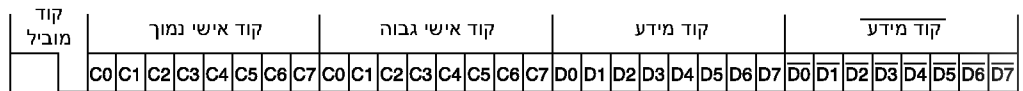

• מסגרת חזרה

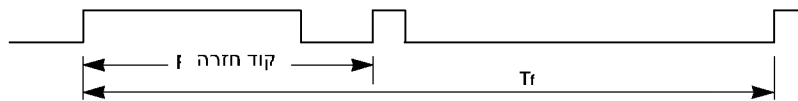

קוד מוביל

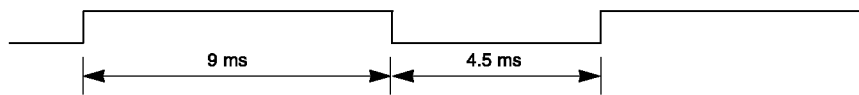

קוד חזרה

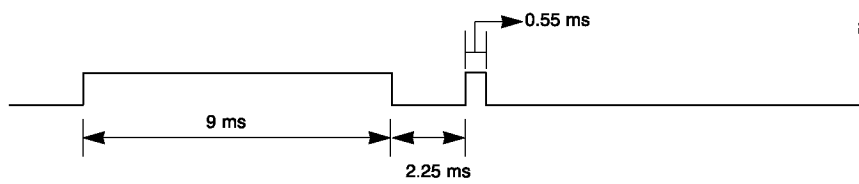

תיאור ביט

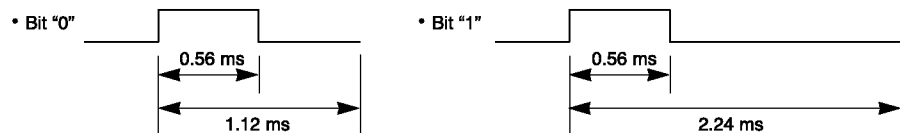

◀ רווח בין מסגרות: Tf הגל משודר כל עוד לוחצים על הלחצן.

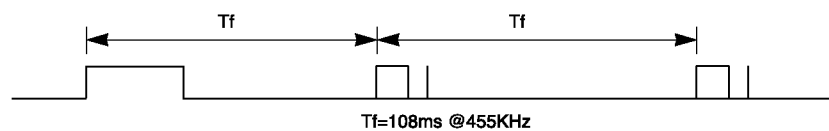

מידע נוסף

קודי תכנות

מכשירי DVD

יצרן	קודים	יצרן	קודים	יצרן	קודים	יצרן	קודים
APEX DIGITAL	022	MAGNAVOX	013	PHILIPS	013	SONY	007
DENON	020 014	MARANTZ	024	PIONEER	004 026	THOMPSON	005 006
GE	005 006	MITSUBISHI	002	PROCEED	021	TOSHIBA	019 008
HARMAN KARDON	027	NAD	023	PROSCAN	005 006	YAMAHA	009 018
JVC	012	ONKYO	008 017	RCA	005 006	ZENITH	010 016 025
LG (GOLDSTAR)	001 010 016 025	PANASONIC	003 009	SAMSUNG	011 015		

ממירי כבלים (CABLE)

יצרן	קודים	יצרן	קודים	יצרן	קודים	יצרן	קודים
ABC	003 004 039 042 046 052 053	GOLDEN CHANNEL	030	PHILIPS	006 012 013 020 065 085 090	SPRUCER	047 078
AJIN	112	HAMLIN	049 050 055	PIONEER	034 051 052 063 076	STARCOM	002 004 008 009
ANTRONIK	014	HITACHI	052 055			STARGATE	008 030
ARCHER	005 007 014 024	HOSPITALITY	070 077	PRUCER	059	TADIRAN	030
CABLE STAR	026	JERROLD	002 003 004 008 009 010 052 069 074	PTS	011 048 071 072 073 074	TAEKWANG	110
CENTURION	092	LG (GOLDSTAR)	001 106 101 005	PULSAR	100	TAIHAN	105
CENTURY	007	M-NET	037	RCA	047	TANDY	017
CITIZEN	007	MAGCOM	033	REGAL	049 050	TEXSCAN	029
COLOUR VOICE	065 090	MAGNAVOX	010 012 064 079	REGENCY	057	TOCOM	039 040 056
COMBANO	080 081	MEMOREX	100	REMBRANT	025	TOSHIBA	100
COMTRONICS	019 030	MOVIE TIME	028 032	SAMSUNG	102 107 030 068	UNIKA	007 014 024
DIAMOND	023	NSC	015 028 038 071 073	SCIENTIFIC ATLANTA	003 011 041 042 043 045 046	UNITED CABLE	004 053
EAGLE	020 030 040	OAK	016 031 037 053	SHERITECH	022	UNIVERSAL	005 007 014 024 026 027 032 035
EASTERN	057 062 066	PANASONIC	044 047	SIGNAL	030	VIEWSTAR	012 015 018 086 087 088 089
ELECTRICORD	032	PARAGON	100	SIGNATURE	052	ZENITH	100 114 060 093
GE	072	POST NEWS WEEK	016	SL MARX	030		
GEMINI	008 022 025 054						
GI	052 074						

ממירי לוויין (STB)

יצרן	קודים	יצרן	קודים	יצרן	קודים	יצרן	קודים
ALPHASTAR DSR	123	EUROPLUS	114	MACOM	010 059 063 064 065	SATELLITE SERVICE CO	028 035 047 057 085
AMPLICA	050	FUJITSU	017 021 022 027 133 134	NEXTWAVE	028 124 125	SONY	103
BIRDVIEW	051 126 129	GENERAL INSTRUMENT	003 004 016 029 031 059 101	NORSAT	069 070	STARCAST	041
CHANNEL MASTER	013 014 015 018 036 055	HITACHI	139 140	PACE SKY SATELLITE	143	SUPER GUIDE	020 124 125
CHAPARRAL	008 009 012 077	HOUSTON TRACKER	033 037 039 051 057 104	PANASONIC	060 142	TEECOM	023 026 075 087 088 090 107 130 137
CITOH	054	HUGHES	068	PERSONAL CABLE	117	TOSHIBA	002 127
CURTIS MATHES	050 145	JANIEL	060 147	PHILIPS	071	UNIDEN	016 025 042 043 044 045 048 049 078 079 080 086 101 135 136
DRAKE	005 006 007 010 011 052 112 116 141	JERROLD	061	PICO	105	VIEWSTAR	115
DX ANTENNA	024 046 056 076	KATHREIN	108	PRESIDENT	019 102	WINEGARD	128 146
ECHOSTAR	038 040 057 058 093 094 095 096 097 098 099 100 122	LEGEND	057	PRIMESTAR	030 110 111	ZENITH	081 082 083 084 091 120
ELECTRO HOME	089	LG (GOLDSTAR)	001	PROSAT	072		
		LUTRON	132	RCA	066 106		
		LUXOR	062 144	REALISTIC	043 074		
		MEMOREX	057	SAMSUNG	123		
				SCIENTIFIC ATLANTA	032 138		

קודי תכנות

■ מכשירי וידאו (VCR)

יצרן	קודים	יצרן	קודים	יצרן	קודים	יצרן	קודים
AIWA	034	KENWOOD	014 034 039 043	PORTLAND	108	TATUNG	039 043
AKAI	016 043 046 124		047 048	PULSAR	072	TEAC	034 039 043
	125 146	LG (GOLDSTAR)	001 012 013 020	QUARTZ	011 014	TECHNICS	031 033 070
AMPRO	072		101 106 114 123	QUASAR	033 066 075 145	TEKNIKA	019 031 033 034
ANAM	031 033 103	LLOYD	034	RCA	013 020 033 034		101
AUDIO DYNAMICS	012 023 039 043	LXI	003 009 013 014		040 041 062 063	THOMAS	034
BROKSONIC	035 037 129		017 034 101 106	REALISTIC	107 109 140 144	TMK	006
CANON	028 031 033	MAGIN	040		145 147	TOSHIBA	008 013 042 047
CAPEHART	108	MAGNAVOX	031 033 034 041		003 008 010 014		059 082 112 131
CRAIG	003 040 135		067 068		031 033 034 040	TOTEVISION	040 101
CURTIS MATHES	031 033 041	MARANTZ	012 031 033 067		053 054 101	UNITECH	040
DAEWOO	005 007 010 064		069	RICO	058	VECTOR RESEARCH	012
	065 108 110 111	MARTA	101	RUNCO	148	VICTOR	048
	112 116 117 119	MATSUI	027 030	SALORA	014	VIDEO CONCEPTS	012 034 046
DAYTRON	108	MEI	031 033	SAMSUNG	032 040 102 104	VIDEOSONIC	040
DBX	012 023 039 043	MEMOREX	003 010 014 031		105 107 109 112	WARDS	003 013 017 024
DYNATECH	034 053		033 034 053 072		113 115 120 122		031 033 034 040
ELECTROHOME	059		101 102 134 139	SANSUI	125		053 054 131
EMERSON	006 017 025 027	MGA	045 046 059	SANYO	022 043 048 135	YAMAHA	012 034 039 043
	029 031 034 035	MINOLTA	013 020		003 007 010 014	ZENITH	034 048 056 058
	036 037 046 101	MITSUBISHI	013 020 045 046		102 134		072 080 101
	129 131 138 153		049 051 059 061	SCOTT	017 037 112 129		
FISHER	003 008 009 010		151		131		
FUNAI	034	MTC	034 040	SEARS	003 008 009 010		
GE	031 033 063 072	MULTITECH	024 034		013 014 017 020		
	107 109 144 147	NEC	012 023 039 043		031 042 073 081		
GO VIDEO	132 136		048	SHARP	101		
HARMAN KARDON	012 045	NORDMENDE	043	SHINTOM	031 054 149		
HITACHI	004 018 026 034	OPTONICA	053 054	SONY	024		
	043 063 137 150	PANASONIC	066 070 074 083		003 009 031 052		
INSTANTREPLAY	031 033		133 140 145		056 057 058 076		
JCL	031 033	PENTAX	013 020 031 033		077 078 149		
JCPENNY	012 013 015 033		063	SOUNDESIGN	034		
	040 066 101	PHILCO	031 034 067	STS	013		
JENSEN	043	PHILIPS	031 033 034 054	SYLVANIA	031 033 034 059		
JVC	012 031 033 043		067 071 101		067		
	048 050 055 060	PILOT	101	SYMPHONIC	034		
	130 150 152	PIONEER	013 021 048	TANDY	010 034		

■ מערכות שמע (AUDIO)

יצרן	קודים	יצרן	קודים	יצרן	קודים	יצרן	קודים
AIWA	014 028 070 096	INKEL	037 058 062 069	MARANTZ	002 018 020 025	SANYO	019 083 234
	125 129 139 229		078 079 095 121		034 041 081 090	SCOTT	106 186
	230		122 149 150 151	MEMOREX	097 112	SHARP	031 032 051 052
AKAI	163		152 153 154 155		107		072 082 117 119
ANAM	003 014 017 023		157 158 159 160	NAD	046		156 184 199 200
	059 106 189 216		189 207 222 224	ONKYO	013 040 041 047		206 209
	217 235 236		225 226 227 243		048 056 057 132	SHERWOOD	005 006 158
BURMECTER	252		247		133 140	SONY	044 045 109 114
CARVER	086	KEC	185 186 187	OPTIMUS	158		118 126 248 249
CLARION	199	KENWOOD	038 050 067 089	PANASONIC	007 033 064 113	TAEKWANG	012 020 073 074
DAEWOO	027 053 060 084		170 171 197 206		142 220 241 251		076 077 105 161
	102 148 198 221		215 222	PENNEY	104		162 163 164 165
DENON	015 075 130 143	KOHEL	030	PHILIPS	026 112 143		166 167 168 169
FANTASIA	071	NAD	045 046	PIONEER	039 042 043 063		205 231 233 242
FINEARTS	022	LOTTE	014 016 036 098		065 091 093 094	TEAC	010 085 106 136
FISHER	089 099		100 172 173 174		115 123 127 250		185 187 237
LG (GOLDSTAR)	001 021 024 029		175 176 177 178	QUASAR	113	TECHNICS	011 113 128 134
	087 107 108 110		179 180 181 183	RCA	080		147 218
	190 191 192 210		201 202 208 213	RCX	092	TOSHIBA	137
	211 212 239		214 219 223 232	REALISTIC	103 106	THE	061
HAITAI	034 035 188 222		238 240	SAMSUNG	124 145 146 182	VICTOR	088 131
HARMAN/KARDON	068	LXI	103		193 194 195 203	WARDS	089
JVC	004 013 141	MAGNAVOX	111		204 244 245 246	YAMAHA	054 055 066 092
MCS	104	MCINTOSH	049	SANSUI	011 135 138 144		199

מידע נוסף

תכנות השלט רחוק

יחידת השלט רחוק היא אמצעי פיקוד ובקרה אוניברסלי המתאים לדגמי מכשירים רבים. אפשר לתכנת אותו כדי להפעיל את רוב המכשירים באמצעות יחידת שלט רחוק, גם של יצרנים אחרים. שים לב, ייתכן שהשלט רחוק לא יוכל להפעיל את כל הדגמים של כל היצרנים.



1. בחן את יחידת השלט רחוק שלך. כדי לגלות אם השלט רחוק שלך יכול להפעיל מכשיר כלשהו ללא תכנות נוסף, הפעל את המכשיר (כמו למשל מכשיר וידאו) ולחץ על כפתור MODE המתאים (DVD או VCR) שעל השלט רחוק תוך כדי הפניית השלט לכיוון המכשיר. נסה ללחוץ על לחצן POWER ועל לחצן PR ▲/▼ כדי לבדוק אם המכשיר מגיב כהלכה. אם המכשיר אינו מגיב, יש צורך לתכנת את השלט רחוק לצורך הפעלת מכשיר הוידאו שנבדק.

2. הפעל את המכשיר שעבורו יש לתכנת את השלט רחוק ולחץ על לחצן MODE המתאים (DVD או VCR) שעל השלט רחוק. לחצן המכשיר שנבחר מאיר.

3. לחץ בו-זמנית על לחצן MENU ועל לחצן MUTE, השלט רחוק מוכן לתכנות באמצעות הקוד המתאים.

4. הכנס את מספרי הקוד באמצעות לחצני הספרות שעל השלט רחוק. מספרי הקוד לתכנות השלט רחוק של רוב סוגי המכשירים, של רוב היצרנים, מפורטים בעמודים הבאים. אם הוכנס מספר הקוד המתאים, המכשיר יכבה.

5. לחץ על לחצן MENU כדי לשמור את הקוד.

6. בדוק את פעולת השלט רחוק כדי לוודא שהוא מפעיל כהלכה את המכשיר. במידה שלא, חזור שוב על הפעולות החל מצעד 2.

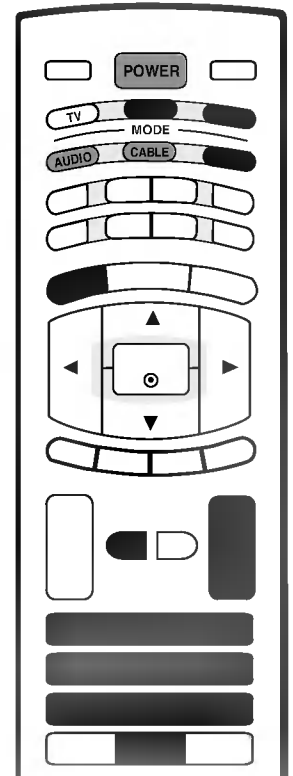

אין קול.

<ul style="list-style-type: none"> • לחץ על הלחצן VOL או VOLUME. • הקול מושקע? לחץ על הלחצן MUTE. • עבור לערוץ אחר. הבעיה עשויה להיות בשידור. • האם כבלי השמע מותקנים בצורה הנכונה? • ודא שהאפשרות On מופיעה בתפריט המשנה TV Speaker בתפריט SOUND. 	התמונה תקינה אך אין קול
<ul style="list-style-type: none"> • כוון את Balance בתפריט האפשרויות. 	אין קול באחד הרמקולים
<ul style="list-style-type: none"> • שינוי בלחות היחסית או בטמפרטורה עלול לגרום לרעשים מוזרים בעת הפעלת הטלוויזיה או כיבוייה; רעשים אלה אינם מציינים תקלה בטלוויזיה. 	רעשים לא רגילים בפנים המכשיר

קיימת תקלה במצב PC (מתייחס רק למצב PC)

<ul style="list-style-type: none"> • כוון את הרזולוציה, התדירות האופקית או התדירות האנכית. • בדוק את מקור הקלט. 	האות נמצא מחוץ לתחום.
<ul style="list-style-type: none"> • הפעל את בקרת הכיוון האוטומטית או כוון את קצב הרענון של המסך, את המופע ("פאזה") או את המיקום האנכי/אופקי (H/V). 	קו אנכי או פסים ברקע, הפרעות ("רעש") אופקיות, מיקום לא נכון
<ul style="list-style-type: none"> • בדוק את כבל האות. • התקן מחדש את כרטיס הווידאו של ה-PC. 	צבע המסך אינו יציב או מוצג רק צבע אחד

מפרט טכני

<p>145W/100-240V~ 50/60Hz 1.5A ז"ח : 32LB1R** 180W/100-240V~ 50/60Hz 2.0A ז"ח : 37LB1R** 240W/100-240V~ 50/60Hz 2.5A ז"ח : 42LB1R**</p> <p>22.6kg (49.8lbs) : 32LB1R** 31.6kg (69.7lbs) : 37LB1R** 41.4kg (91.3lbs) : 42LB1R**</p> <p>PAL/SECAM B/G/D/K, PAL I/II, SECAM L/L'</p> <p>VHF: E2 ~E12, UHF: E21~E69, CATV: S1~S20, HYPER: S21~ S47</p> <p>75</p>	<p>הזנת מתח/ צריכת חשמל</p> <p>ממדים (רוחב x עומק x גובה)</p> <p>משקל (נטו)</p> <p>שיטת שידור</p> <p>טווח ערוצים</p> <p>עכבת אנטנה חיצונית</p>
--	--

• מטעמי שיפור מתמיד, ייתכן כי יחולו שינויים במפרט לעיל וזאת ללא הודעה מוקדמת.

מידע נוסף

איתור ותיקון תקלות



המכשיר לא פועל בצורה תקינה.	
<ul style="list-style-type: none"> בדוק האם קיימים חפצים בין הטלוויזיה לבין השלט-רחוק אשר מפריעים לקליטה. האם הסוללות מותקנות בקוטביות הנכונה (פלוס לפלוס, מינוס למינוס)? בדוק האם הוגדר מצב הפעלה נכון בשלט-רחוק: TV, VCR וכולי? התקן סוללות חדשות. 	שלט-רחוק לא פועל
<ul style="list-style-type: none"> האם קוצב הזמן (טיימר) כיבה את הטלוויזיה? בדוק את הגדרות בקרת המתח. בדוק האם מתח ההזנה התנתק. אין שידור בערוץ הנבחר והכיבוי האוטומטי הופעל. 	המתח מתנתק בפתאומיות

אין תצוגה בצג.	
<ul style="list-style-type: none"> בדוק האם הטלוויזיה מופעלת. נסה ערוץ אחר. הבעיה עלולה להיות בעיית שידור. האם כבל החשמל של הטלוויזיה מחובר לשקע החשמל שבקיר? בדוק את כיוון האנטנה ואת המיקום. בדוק האם קיים מתח בשקע החשמל שבקיר. חבר כבל חשמל של מכשיר אחר ובדוק האם אותו מכשיר פועל שם. 	אין תמונה ואין קול
<ul style="list-style-type: none"> זהו מצב תקין, כי התמונה "מושטקת" במהלך הפעלת הטלוויזיה. אם התמונה לא מופיעה לאחר חמש דקות, פנה למרכז השירות. 	התמונה מופיעה באיטיות לאחר ההפעלה
<ul style="list-style-type: none"> כוון את אפשרות Color בתפריט האפשרויות. הקפד על מרחק מתאים בין הטלוויזיה לבין מכשיר הווידאו או ה-DVD. עבור לערוץ אחר. הבעיה עשויה להיות בשידור. האם כבלי הווידאו מותקנים בצורה הנכונה? הפעל תכונה כלשהי כדי לשחזר את הגדרות הבהירות של התמונה. 	אין צבע, צבע לא תקין או תמונה באיכות גרועה
<ul style="list-style-type: none"> בדוק האם קיימת הפרעה מקומית, כגון מכשיר חשמלי המופעל בקרבת מקום. 	על המסך מופיעים קווים אופקיים או אנכיים או התמונה רועדת
<ul style="list-style-type: none"> יתכן שקיימת תקלה בערוץ הזה. נסה ערוץ אחר. אות התחנה חלש - כוון את האנטנה כדי לשפר את הקליטה. בדוק קיום מקורות הפרעה לקליטת האות. 	קליטה גרועה בערוצים מסוימים
<ul style="list-style-type: none"> בדוק את האנטנה. (שנה את כיוון האנטנה). 	קווים או פסים בתמונה

FASTEXT

עמודי הטלסקט מסומנים בצבע בתחתית המסך, ונבחרים על ידי לחיצה על הלחצן הצבעוני המתאים.

■ בחירת עמוד

1. לחץ על הלחצן  כדי לבחור את עמוד האינדקס.
2. אפשר לבחור את העמודים המסומנים בצבע לאורך התחתית בעזרת אותם לחצנים צבעוניים.
3. בהתאם למצב SIMPLE, אפשר לבחור עמוד על ידי הזנתו כמספר בעל שלוש ספרות, בעזרת לחצני המספרים במצב FASTEXT.
4. ניתן להשתמש בלחצנים  כדי לבחור את הדף הקודם או הבא.

פונקציות טלסקט מיוחדות



חשיפה (REVEAL)

לחץ על לחצן זה כדי להציג מידע חבוי, כגון פתרונות לחידות או פזלים. לחץ שוב על לחצן זה כדי להסיר את המידע מהצג.

גודל (SIZE)

בוחר טקסט בגובה כפול. לחץ על לחצן זה כדי להגדיל את המחצית העליונה של העמוד. לחץ שוב על לחצן זה כדי להגדיל את המחצית התחתונה של העמוד. לחץ שוב על לחצן זה כדי לחזור לתצוגה רגילה.

עדכון (UPDATE)

מציג את תמונת הטלוויזיה על גבי המסך, תוך המתנה לעמוד הטלסקט החדש. התצוגה  תופיע בפינה השמאלית העליונה של המסך. כשהעמוד המעודכן יופיע, התצוגה  תשתנה למספר העמוד. לחץ על לחצן זה כדי לראות את עמוד הטלסקט.

עצירה (HOLD)

עוצר את החלפת העמודים האוטומטית שתתרחש אם עמוד טלסקט מורכב משני עמודי משנה או יותר. מספר עמודי המשנה ועמוד המשנה המוצג מופיעים בדרך כלל על המסך, מתחת לשעה. כשלוחצים על לחצן זה, סימן העצירה מופיע בפינה השמאלית העליונה של המסך, והחלפת העמודים האוטומטית מתבטלת. כדי להמשיך, לחץ שוב על הלחצן.

ערבוב (MIX)

מציג את עמודי הטלסקט מעל תמונת הטלוויזיה. כדי לכבות את תמונת הטלוויזיה, לחץ שוב על הלחצן.

שעה (TIME)

בעת צפייה בתוכנית טלוויזיה, לחצו על לחצן זה כדי להציג את השעה בפינה הימנית העליונה של המסך. לחצו שוב על לחצן זה כדי להסיר את התצוגה. במצב טלסקט, לחצו על לחצן זה כדי לבחור מספר דף משנה. מספר דף המשנה מוצג בתחתית המסך. כדי להחזיק או לשנות דף משנה, לחצו על הלחצן האדום/ירוק,  או על לחצני המספרים. לחצו שוב כדי לצאת מפונקציה זו.

טלטקסט

טלטקסט (או טקסט TOP) הוא פונקציה אופציונלית, ולכן רק מכשיר טלוויזיה שבו יש מערכת טלטקסט יכול לקלוט את שידור הטלטקסט.

טלטקסט הוא שידור של שירות ללא תשלום שנותנת רוב תחנות הטלוויזיה, אשר מספק מידע עדכני לגבי חדשות, מזג האוויר, תכניות טלוויזיה, מחירי מניות ונושאים אחרים רבים.

מפענח הטלטקסט של מכשיר זה מסוגל לתמוך בשיטות ה-SIMPLE, TOP ו-FASTEXT (טלטקסט (טלטקסט (טלטקסט) מורכב ממספר עמודים שנבחרים על ידי הזנה ישירה של מספר העמוד המתאים. TOP ו-FASTEXT הן שיטות מודרניות יותר המאפשרות בחירה מהירה ונוחה של מידע טלטקסט.

הפעלה/כיבוי

לחץ על לחצן TEXT כדי לעבור לטלטקסט. העמוד הראשוני או העמוד האחרון מופיעים על גבי המסך. שני מספרי עמודים, שם תחנת הטלוויזיה, התאריך והשעה מופיעים בכותרת המסך. מספר העמוד הראשון מציין את הבחירה שלך, ואילו השני מציג את העמוד הנוכחי שמוצג. לחץ על הלחצן TEXT כדי לכבות את הטלטקסט. מצב הפעולה הקודם חוזר.

טקסט SIMPLE

■ בחירת עמוד

1. בעזרת לחצני המספרים, הזן את מספר העמוד הרצוי כמספר בעל שלוש ספרות. אם במהלך הבחירה לוחצים על מספר שגוי, יש להשלים את המספר בעל שלוש הספרות ואז להזין שוב את מספר העמוד הנכון.
2. אפשר להשתמש בלחצן PR ▲/▼ כדי לבחור בעמוד הקודם או הבא.

■ תכנות לחצן צבעוני במצב LIST (רשימה)

- אם הטלוויזיה במצב טקסט SIMPLE, טקסט TOP או FASTEXT, לחץ על הלחצן  כדי לעבור למצב LIST.
- אפשר לסמן בקודי צבע ולבחור בקלות ארבעה מספרים של עמודי טלטקסט, על ידי לחיצה על הלחצן הצבעוני המתאים בשלט הרחוק.
1. לחץ על לחצן צבעוני.
 2. בחר את העמוד שברצונך לתכנת, באמצעות לחצני המספרים.
 3. לחץ על לחצן OK. הבהוב אחד מאשר שהעמוד שנבחר נשמר בזיכרון. מעתה והלאה, תוכל לבחור עמוד זה בעזרת אותו לחצן צבעוני.
 4. תכנת את שלושת הלחצנים הצבעוניים הנותרים באותו האופן.

טקסט TOP (אופציונלי) (תכונה זו אינה זמינה בכל הארצות)

המדריך למשתמש מציג בתחתית המסך ארבעה שדות - אדום, ירוק, צהוב וכחול. השדה הצהוב מציין את הקבוצה הבאה, והשדה הכחול מציין את הגוש (בלוק) הבא.

■ בחירת גוש/קבוצה/עמוד

1. בעזרת הלחצן הכחול אפשר להתקדם מגוש לגוש.
2. השתמש בלחצן הצהוב כדי להתקדם אל הקבוצה הבאה עם גלישה אוטומטית אל הגוש הבא.
3. בעזרת הלחצן הירוק אפשר להתקדם אל העמוד הקיים הבא, עם גלישה אוטומטית לקבוצה הבאה. לחלופין, אפשר להשתמש בלחצן PR ▲.
4. הלחצן האדום מאפשר לחזור לבחירה הקודמת. לחלופין, אפשר להשתמש בלחצן PR ▼.

■ בחירת עמוד ישירה

בהתאם למצב טלטקסט SIMPLE, אפשר לבחור עמוד על ידי הזנתו כמספר בעל שלוש ספרות, בעזרת לחצני המספרים במצב TOP.

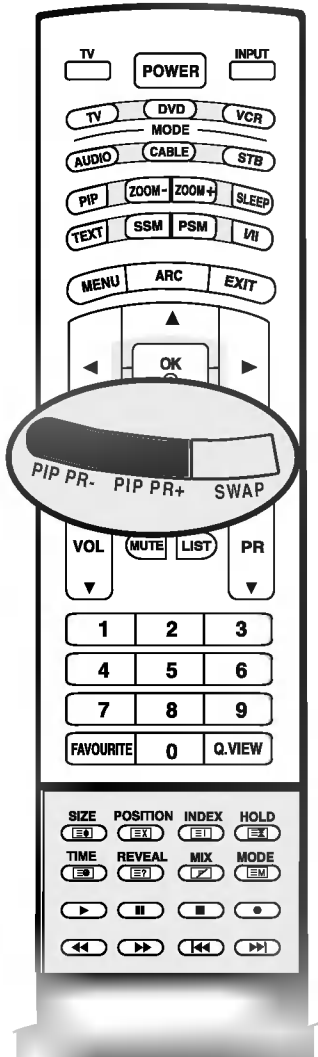
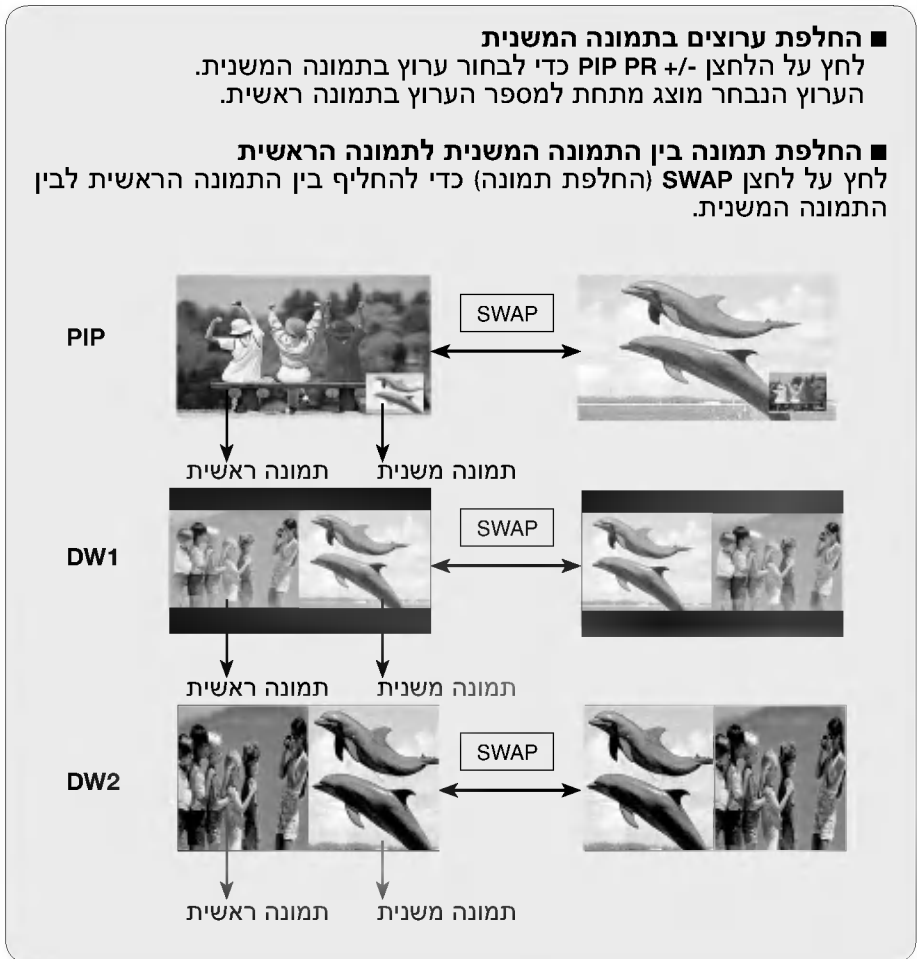

הערה

א. בחלק מהמקרים ייתכן כי יראה הבדל בין איכות התמונה הראשית לאיכות התמונה המשנית במצב PIP/DW. במקרים אלה התמונה המשנית עלולה להיראות גרועה בהשוואה לתמונה הראשית.



תפריט PIP (תמונה בתוך תמונה) / DW (חלון כפול)

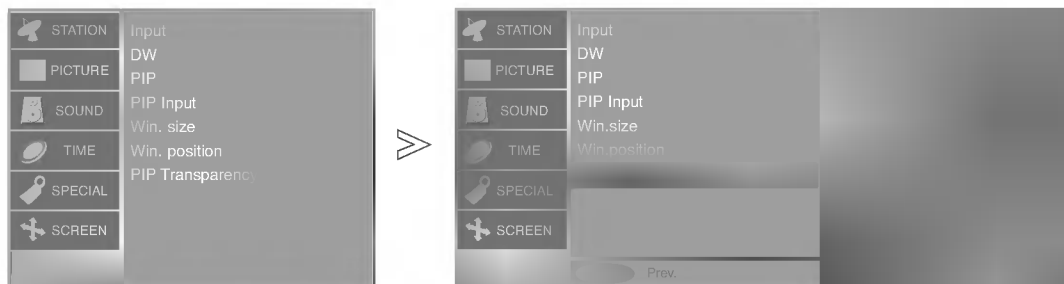

- 1 לחץ על לחצן MENU ואחר כך על לחצן ▲/▼ כדי לבחור את תפריט PIP/DW (תמונה בתוך תמונה/חלון כפול).
- 2 לחץ על לחצן ► ואחר כך על לחצן ▲/▼ כדי לבחור PIP Transparency.
- 3 לחץ על לחצן ► ולאחר מכן לחץ על לחצן ◀/▶ כדי לבצע את הכווננים הדרושים.
• טווח השקיפות הוא 0 עד 10.
- 4 לחץ על לחצן EXIT (יציאה) כדי לחזור לצפייה רגילה בטלוויזיה.

- תכונה זו מאפשרת לשנות את השקיפות במצב PIP.

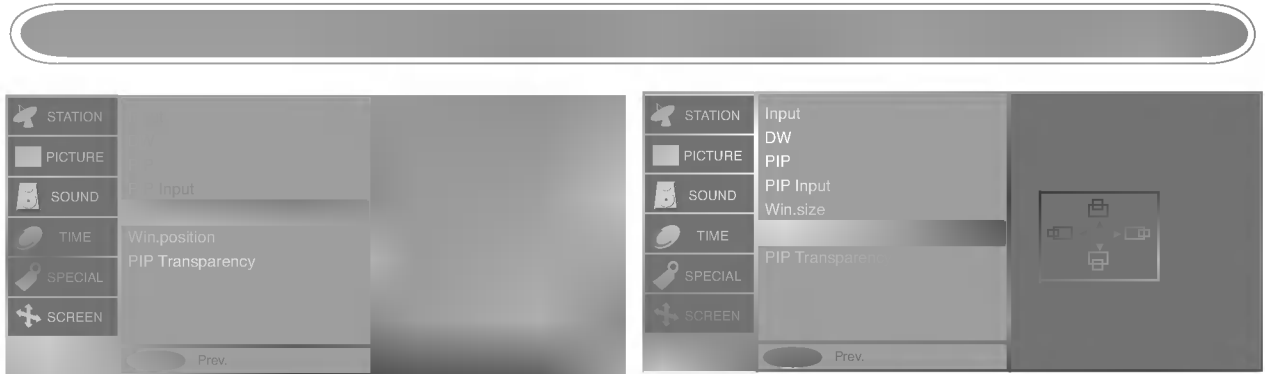

1 לחץ על לחצן **MENU** ואחר כך על לחצן $\blacktriangle/\blacktriangledown$ כדי לבחור את תפריט **PIP/DW** (תמונה בתוך תמונה/חלון כפול).

2 לחץ על לחצן \blacktriangleright ואחר כך על לחצן $\blacktriangle/\blacktriangledown$ כדי לבחור **Win. size** או **Win. position**.

- **Win. size** (מידת תמונה): לחץ על לחצן $\blacktriangle/\blacktriangleright$ כדי לכוון את מידת התמונה המשנית.
- **Win. position** (מיקום תמונה): לחץ על לחצן $\blacktriangle/\blacktriangleright$ עד להשגת המיקום המבוקש של התמונה המשנית.

3 לחץ על לחצן **EXIT** (יציאה) כדי לחזור לצפייה רגילה בטלוויזיה.

*- אפשר לכוון את **Win. Size** (מידת תמונה)/**Win. Position** (מיקום תמונה) גם באמצעות לחצני **SIZE/POSITION** בשלט רחוק.*

■ כוונת מידת התמונה המשנית

לחץ על לחצן **SIZE** (מידה) ולאחר מכן על לחצן $\blacktriangle/\blacktriangleright$ כדי לכוון את מידת התמונה המשנית. כאשר משתמשים בלחצן **SIZE** במצבים **DW1** ו-**DW2**, מתבצע כוונת של התמונה הראשית ושל התמונה המשנית בו-זמנית. כאשר משתמשים בלחצן **SIZE** במצב **PIP**, מתבצע כוונת של התמונה המשנית.

■ הזזת התמונה המשנית (מצב **PIP בלבד)**

לחץ על לחצן **POSITION** (מיקום). בצע לחיצות עוקבות על לחצן $\blacktriangle/\blacktriangleright$ עד להשגת המיקום המבוקש. התמונה המשנית זזה למעלה/למטה או שמאלה/ימינה.

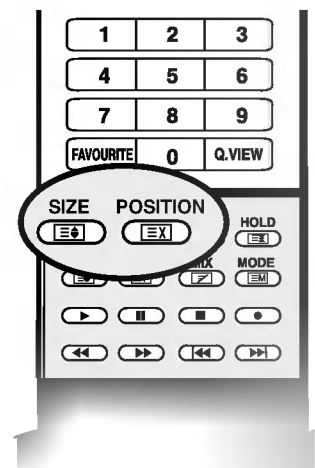

תפריט PIP (תמונה בתוך תמונה) / DW (חלון כפול)

■ לחץ על לחצן PIP כדי לגשת לתמונה המשנית. כל לחיצה על לחצן PIP משנה את תצוגת המסך כמוצג להלן.
אפשר לשמוע את הקול השייך לתמונה הראשית במצב PIP. החלף בין התמונה הראשית לבין התמונה המשנית כדי לשמוע את הקול השייך לתמונה המשנית.



■ **POP (תמונה על תמונה: סריקת ערוצים)**
השתמש במצב POP לסריקת הערוצים האגורים בזיכרון. הסריקה נעשית ב-3 התמונות המשניות בעוד שהתמונה הראשית נשארת קבועה. להגדלת ערוץ מאחת התמונות המשניות שבהן מתבצעת סריקה, השתמש בלחצן SWAP והחלף את המיקום בין התמונה הראשית לבין התמונה המשנית.
הערה: הפעל את **Auto programme** (חיפוש אוטומטי) לפני השימוש במצב POP.

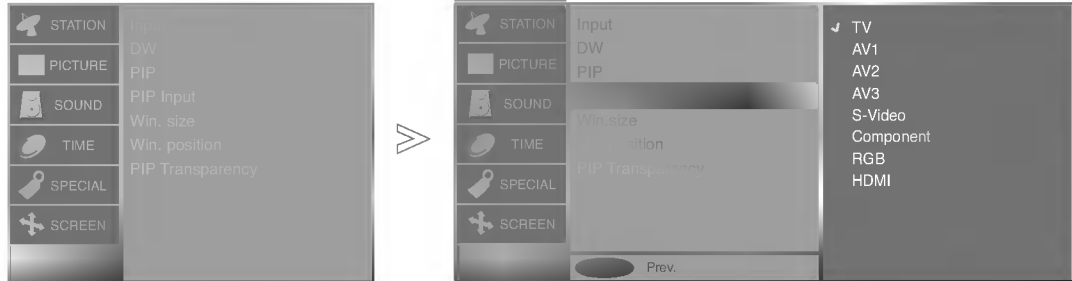
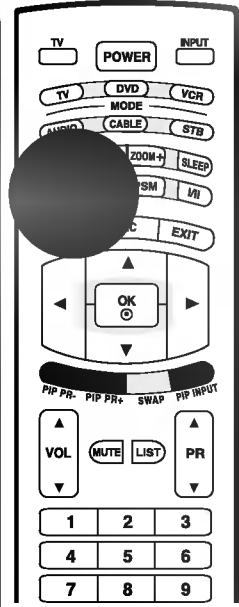

- 1 לחץ על לחצן MENU ואחר כך על לחצן ▲/▼ כדי לבחור את תפריט PIP/DW (תמונה בתוך תמונה/חלון כפול).
- 2 לחץ על לחצן ► ואחר כך על לחצן ▲/▼ כדי לבחור PIP Input.
- 3 לחץ על לחצן ► ולאחר מכן לחץ על לחצן ▲/▼ כדי לבחור את המקור: TV, S-Video, Component, RGB, AV3, AV2, AV1 או HDMI.
- 4 לחץ על לחצן EXIT (יציאה) כדי לחזור לצפייה רגילה בטלוויזיה.

- אפשר לבחור את מקור אותות הכניסה של התמונה המשנית גם באמצעות לחצן PIP INPUT בשלט רחוק.

■ לחץ על לחצן PIP INPUT כדי לבחור את מקור אותות הכניסה של התמונה המשנית.

תמונה משנית	תמונה משנית	תמונה ראשית	
TV	POP	PIP/DW	TV
		כולם	AV1
		כולם (פרט ל-AV1)	AV2
		כולם (פרט ל-AV2)	AV3
		כולם (פרט ל-AV3)	S-Video
		כולם (פרט ל-S-Video)	Component
		כולם (פרט ל-Component)	RGB PC/RGB DTV
		כולם (פרט ל-RGB, HDMI)	HDMI PC/HDMI DTV
	כולם (פרט ל-RGB, HDMI)		

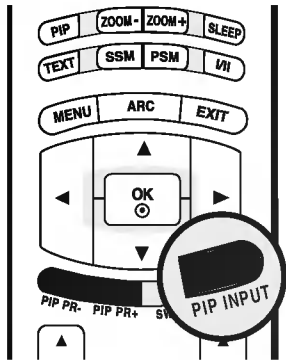

תפריט PIP (תמונה בתוך תמונה) /DW (חלון כפול)

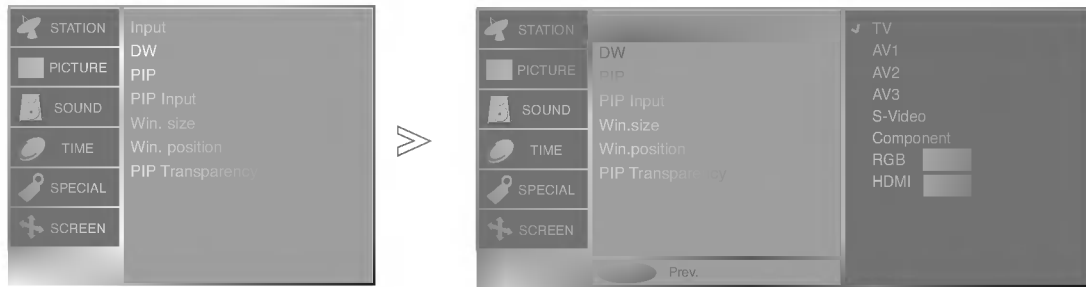

- 1 לחץ על לחצן MENU ואחר כך על לחצן ▲/▼ כדי לבחור את תפריט PIP/DW (תמונה בתוך תמונה/חלון כפול).
- 2 לחץ על לחצן ► ואחר כך על לחצן ▲/▼ כדי לבחור Input.
- 3 לחץ על לחצן ► ולאחר מכן לחץ על לחצן ▲/▼ כדי לבחור אחד מהמקורות הבאים: TV, AV1, AV2, AV3, S-Video, Component, RGB PC/RGB DTV או HDMI PC/HDMI DTV.
- 4 לחץ על לחצן EXIT (יציאה) כדי לחזור לצפייה רגילה בטלוויזיה.

- השתמש בלחצן **INPUT** בשלט- רחוק כדי לבחור את מקור אותות הכניסה.

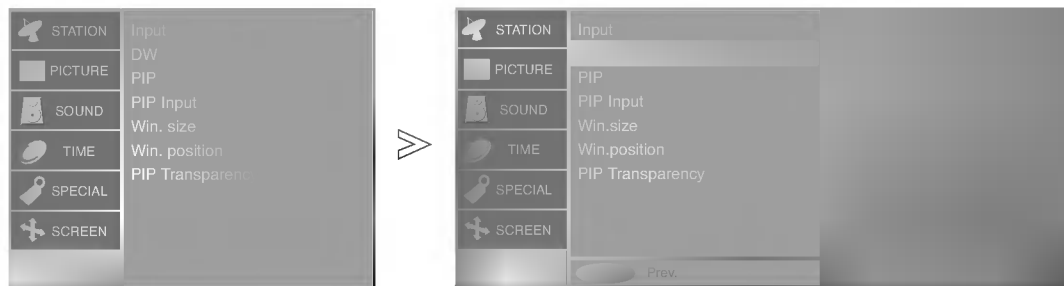

- 1 לחץ על לחצן MENU ואחר כך על לחצן ▲/▼ כדי לבחור את תפריט PIP/DW (תמונה בתוך תמונה/חלון כפול).
- 2 לחץ על לחצן ► ואחר כך על לחצן ▲/▼ כדי לבחור DW או PIP.
- 3 לחץ על לחצן ► ולאחר מכן לחץ על לחצן ▲/▼ כדי לבחור באחת האפשרויות.
- 4 לחץ על לחצן EXIT (יציאה) כדי לחזור לצפייה רגילה בטלוויזיה.

- מצב PIP מאפשר לראות 2 מקורות אות (תמונות) שונים על מסך הטלוויזיה בו-זמנית. אחד המקורות יהיה גדול ואילו המקור האחר יהיה תמונה קטנה בתוך התמונה הגדולה.

- במצב DW, המסך מפוצל לשני חלקים, המאפשרים להציג שני מקורות אות (תמונות) על מסך הטלוויזיה בו-זמנית. כל חלק תופס מחצית משטח המסך.

- אפשר לבחור את DW/PIP גם באמצעות לחצן PIP בשלט רחוק.

תפריט Screen (מסך)

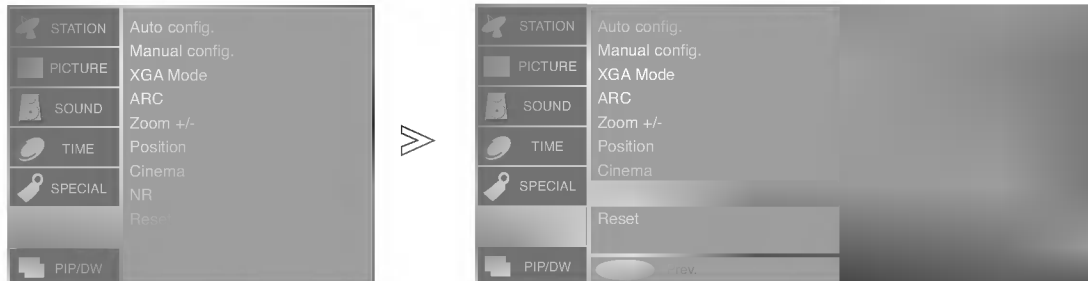

- 1 לחץ על לחצן MENU ואחר כך על לחצן ▲/▼ כדי לבחור את תפריט SCREEN (מסך).
- 2 לחץ על לחצן ► ואחר כך על לחצן ▲/▼ כדי לבחור NR.
- 3 לחץ על לחצן ► ואחר כך על לחצן ▲/▼ כדי לבחור 3D NR (מופעל) או MPEG NR (מופסק).
- 4 לחץ על לחצן ▲/▼ כדי לבצע את הכוונונים המתאימים.
 - טווח הכוונון של 3D NR הוא 0 עד 2.
 - טווח הכוונון של MPEG NR הוא 0 עד 15.
- 5 לחץ על לחצן EXIT (יציאה) כדי לחזור לצפייה רגילה בטלוויזיה.

- באפשרותכם לבחור 3D NR או MPEG NR כדי לצמצם את רעש התמונה, אשר עלול להופיע על המסך בזמן הצפייה בטלוויזיה.

- פונקציה זו אינה זמינה לשימוש במצב RGB PC, HDMI PC.

- הפונקציה 3D NR אינה זמינה לשימוש במצבים Component, RGB DTV, HDMI DTV.

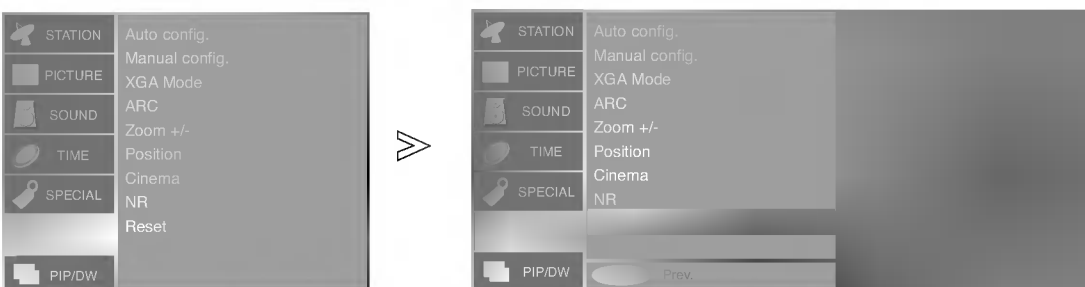

- 1 לחץ על לחצן MENU ואחר כך על לחצן ▲/▼ כדי לבחור את תפריט SCREEN (מסך).
- 2 לחץ על לחצן ► ואחר כך על לחצן ▲/▼ כדי לבחור Reset.
- 3 לחץ על לחצן ► כדי להפעיל את Reset (אתחול הערכים מחדש). OK יופיע בתצוגה.

- אפשר לאתחל את הערכים של Position, Zoom +/-, PIP size, Manual Config. וגודל התמונה המשנית במצב חלון כפול.

- אפשרות זו מופיעה בכל אחד מהמצבים והיא מאפשרת לאתחל מחדש את הערכים.

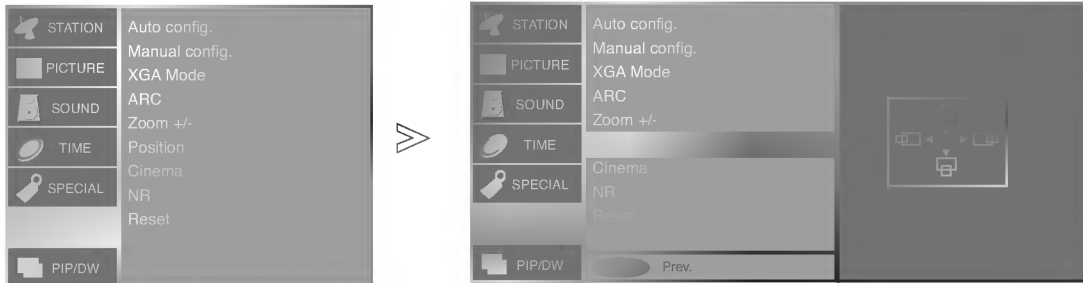

- 1 לחץ על לחצן MENU ואחר כך על לחצן ▲/▼ כדי לבחור את תפריט SCREEN (מסך).
- 2 לחץ על לחצן ► ואחר כך על לחצן ▲/▼ כדי לבחור Position.
- 3 לחץ על לחצן ► ואחר כך על לחצן ▲/▼/◀/▶ כדי לכוון את מיקום המסך.
- 4 לחץ על לחצן EXIT (יציאה) כדי לחזור לצפייה רגילה בטלוויזיה.

- אפשר לשנות את מיקום המסך כאשר הוא מוגדל.
 - הפונקציה Position אינה זמינה במצב PC RGB.

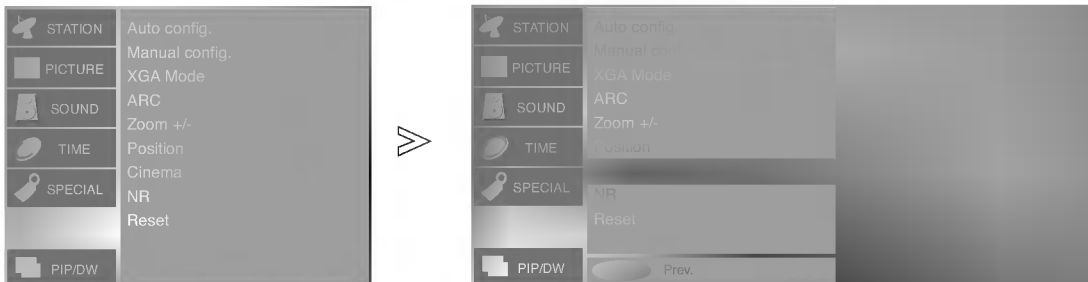

- 1 לחץ על לחצן MENU ואחר כך על לחצן ▲/▼ כדי לבחור את תפריט SCREEN (מסך).
- 2 לחץ על לחצן ► ואחר כך על לחצן ▲/▼ כדי לבחור Cinema.
- 3 לחץ על לחצן ► ואחר כך על לחצן ▲/▼ כדי לבחור On (מופעל) או Off (מופסק).
- 4 לחץ על לחצן EXIT (יציאה) כדי לחזור לצפייה רגילה בטלוויזיה.

- כאשר צופים בסרט, אפשרות זו תאפשר לך לכוון את הטלוויזיה לקבלת התמונה הטובה ביותר.
 - הגישה לתפריט Cinema (איכות קולנוע) אפשרית במצב AV, TV, Component או S-Video (576i, 480i) בלבד.

תפריט Screen (מסך)

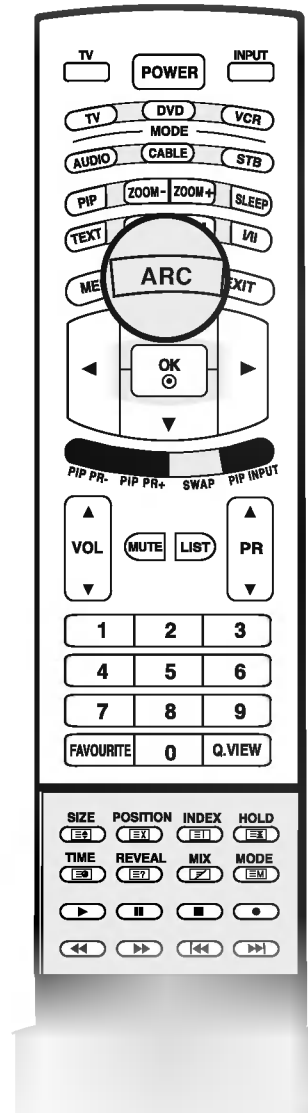

- באפשרותכם לצפות בטלוויזיה בתבניות תמונה שונות; **Spectacle, Full, Original, 4:3, 16:9, 14:9, Zoom**. לחצו לחיצות חוזרות על הלחצן ARC כדי לבחור את תבנית התמונה הרצויה.
- אפשר להשתמש גם בתפריט **SCREEN** (מסך) כדי לכוון את **ARC**.

Spectacle
כאשר הטלוויזיה מקבלת את אות המסך הרחב, אפשרות זו תאפשר לך לבצע כוונן אופקי של התמונה, ביחס לא-לינארי, כדי למלא את כל המסך.

Full
כאשר הטלוויזיה מקבלת את אות המסך הרחב, תקבלו הנחיות להתאמת התמונה אופקית או אנכית, ביחס לינארי, כדי למלא את כל המסך.

Original
כאשר הטלוויזיה מקבלת את אות המסך הרחב, התמונה תשתנה באופן אוטומטי לממדי התמונה כפי ששודרו.

4:3
ממדי תמונה אלה הם 4 ל-3, זהים לפורמט שידורי הטלוויזיה הכלליים.

16:9
תוכל ליהנות מסרטי קולנוע (פורמט תמונה 16:9) או ערוץ טלוויזיה כללי באמצעות מצב 16:9. תמונה בממדים 16:9 ממלאת את המסך, אך תמונה בממדים 4:3 מוגדלת לשמאל ולימין, עד שהמסך 16:9 מלא.

14:9
תוכל ליהנות מפורמט תמונה 14:9 או מערוץ טלוויזיה כללי באמצעות מצב 14:9. תמונה בממדים 14:9 ממלאת את המסך, אך תמונה בממדים 4:3 מוגדלת לכיוון מעלה/מטה, ימינה ושמאלה.

Zoom
תוכל ליהנות מסרט הקולנוע במסך רחב באמצעות מצב Zoom (הרחבת מסך). תמונה בממדים 4:3 מוגדלת לכיוון מעלה/מטה, ימינה ושמאלה עד שהמסך ביחס 16:9 מלא. ייתכן שהחלק העליון והחלק התחתון של התמונה יאבדו.

הערה 

א. במצב **PC** (RGB או HDMI) אפשר לבחור רק בממדים 16:9 ו-4:3.
ב. במצב **DW** (חלון כפול), פעולת **ARC** אינה זמינה.
ג. במצב **Component**, זמין רק יחס גובה רחב של **16:9** ו-**4:3** ו-**Zoom**.
ד. ייתכן שמצב מלא יהיה בלתי נוח לצפייה. במקרה זה, החליפו למצב אחר.

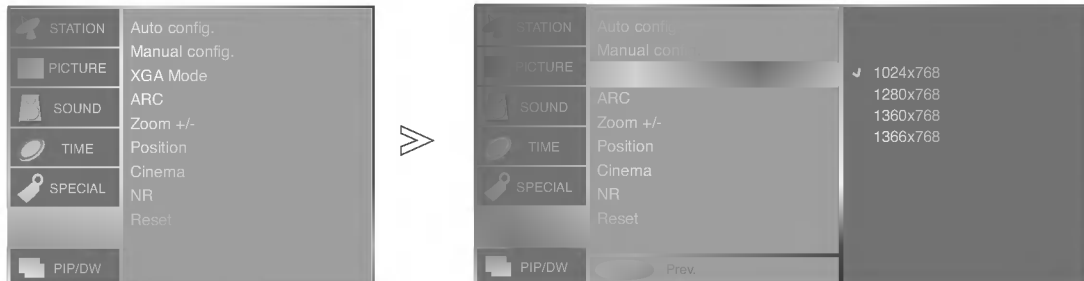

- 1 לחץ על לחצן MENU ואחר כך על לחצן ▲/▼ כדי לבחור את תפריט SCREEN (מסך).
- 2 לחץ על לחצן ► ואחר כך על לחצן ▲/▼ כדי לבחור XGA Mode.
- 3 לחץ על לחצן ► ולאחר מכן לחץ על לחצן ▲/▼ כדי לבחור את המצב הרצוי. לאחר הבחירה, יתחיל הכוונן.

- הגישה לתפריט XGA Mode אפשרית במצב RGB PC בלבד. (60Hz)XGA/WXGA

- כדי להשיג איכות תמונה משופרת וטובה יותר, בחר במצב התואם את רזולוציית המחשב.

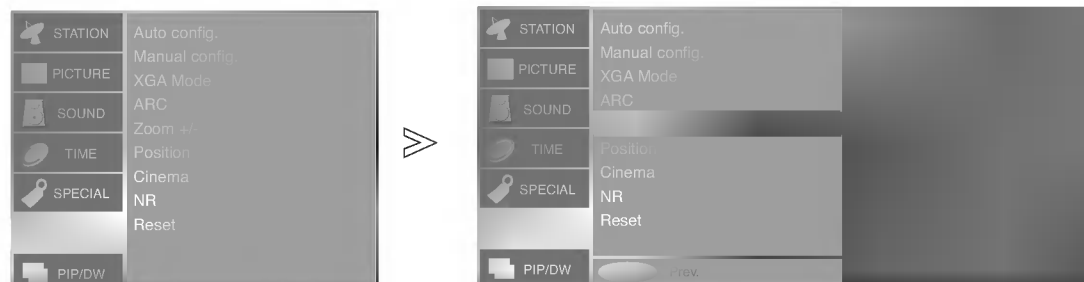

- 1 לחץ על לחצן MENU ואחר כך על לחצן ▲/▼ כדי לבחור את תפריט SCREEN (מסך).
- 2 לחץ על לחצן ► ואחר כך על לחצן ▲/▼ כדי לבחור Zoom +/- (הגדלת/הקטנת תמונה).
- 3 לחץ על לחצן ► ולאחר מכן לחץ על לחצן ◀/▶ כדי להגדיל או להקטין את מידת התמונה. טווח הכוונן של הזום הוא 100% עד 300%.
- 4 לחץ על לחצן EXIT (יציאה) כדי לחזור לצפייה בטלוויזיה.

- התמונה עלולה להיראות מזוהה כשמגדילים או מקטינים אותה.

- אפשר להגדיל או להקטין את גודל התמונה גם באמצעות ZOOM+/(הקטנה)/ZOOM- (הגדלה) בשלט רחוק ולאחר מכן כוונן את מיקום התמונה הראשית בעזרת הלחצנים ◀/▶/▲/▼ במצב תמונה מוגדלת.

- הפונקציה Zoom +/- אינה זמינה במצב RGB PC.

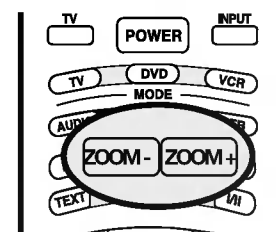

תפריט Screen (מסך)

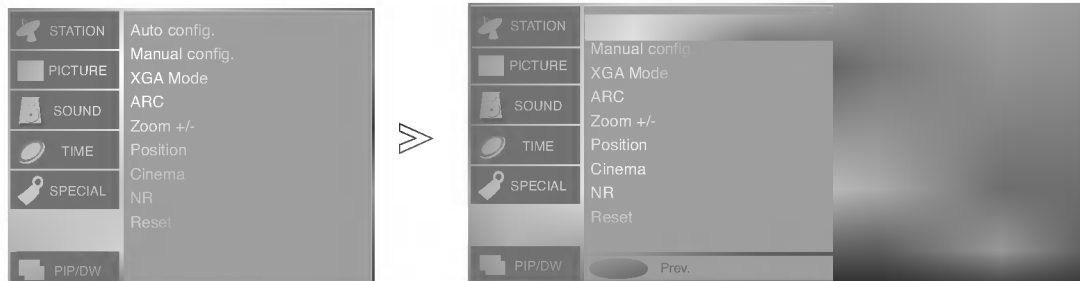

- 1 לחץ על לחצן MENU ואחר כך על לחצן ▲/▼ כדי לבחור את תפריט SCREEN (מסך).
 - 2 לחץ על לחצן ► ואחר כך על לחצן ▲/▼ כדי לבחור Auto config. (כוונן אוטומטי).
 - 3 לחץ על לחצן ► כדי להפעיל את Auto configure (כוונן אוטומטי).
 - אם המיקום של התמונה עדיין אינו נכון, נסה להפעיל שוב את הכוונן האוטומטי.
- הגישה לתפריט Auto config. אפשרית במצב RGB PC בלבד.*
- מכוונן באופן אוטומטי את המיקום של התמונה ומקטין את רעידות התמונה.*
- אם לאחר הכוונן, התמונה עדיין אינה תקינה, הטלויזיה עובדת באופן תקין אך נדרש כוונן נוסף.*
- מכוונן באופן אוטומטי את מיקום התמונה, את קצב השעון ואת המופע. (התמונה בטלויזיה תיעלם לשניות אחדות בעת פעולת הכוונן האוטומטי).*

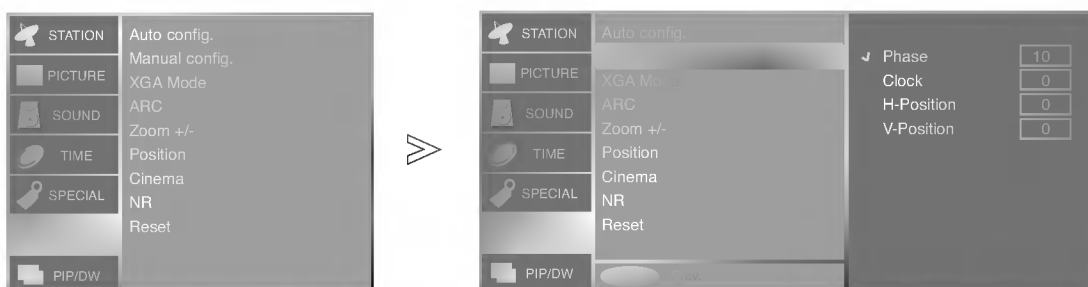

- 1 לחץ על לחצן MENU ואחר כך על לחצן ▲/▼ כדי לבחור את תפריט SCREEN (מסך).
 - 2 לחץ על לחצן ► ואחר כך על לחצן ▲/▼ כדי לבחור Manual config. (כוונן ידני).
 - 3 לחץ על לחצן ► ואחר כך על לחצן ▲/▼ כדי לבחור Phase (מופע), Clock (קצב שעון), H-Position (מיקום אופקי) או V-Position (מיקום אנכי).
 - Phase (מופע): תפריט זה מאפשר לסלק רעש אופקי ולנקות או לחדד את האותיות.
 - Clock (קצב שעון): תפריט זה מאפשר להקטין למינימום את כמות הפסים והקווים המופיעים במסך. גם גודל המסך האופקי ישתנה.
 - H-Position (מיקום אופקי)/V-Position (מיקום אנכי): תפריט זה מאפשר להזיז את התמונה שמאלה/ימינה ולמעלה/למטה לפי העדפותיך.
 - 4 לחץ על לחצן ◀ כדי לבצע את הכוונונים המתאימים.
 - 5 לחץ על לחצן EXIT (יציאה) כדי לחזור לצפייה בגישה בטלויזיה.
- הפונקציה Manual config. (הגדרה ידנית) זמינה במצבים Component (480p, 1X RGB PC) (576p, 720p, 1080i).*
- אם התמונה אינה חדה וברורה אחרי ביצוע כוונן אוטומטי ובמיוחד במצב שבו ממושיכות האותיות לרעוד על המסך, כוונן את מופע התמונה באופן ידני.*
- לתיקון מידות המסך כוונן את Clock (קצב שעון).*
- במצב Component [576i, 480i] הפונקציה H-position/ V-Position אינה זמינה.*

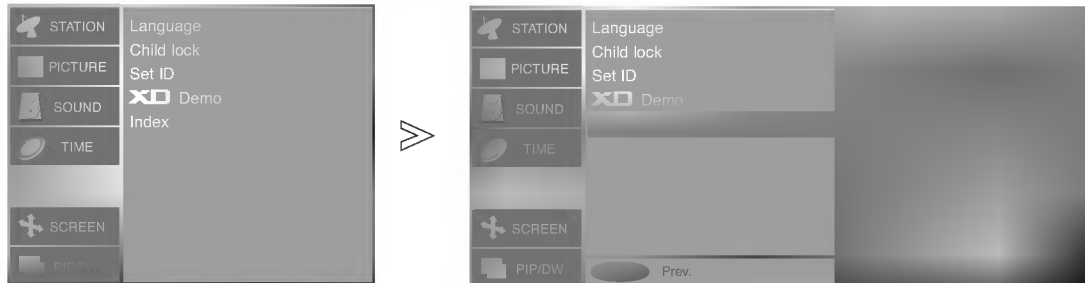

- 1 לחץ על לחצן MENU ואחר כך על לחצן ▲/▼ כדי לבחור את תפריט SPECIAL (מיוחד).
- 2 לחץ על לחצן ► ואחר כך על לחצן ▲/▼ כדי לבחור Index.
- 3 לחץ על לחצן ► ואחר כך על לחצן ▲/▼ כדי לבחור On (מופעל) או Off (מופסק).
- 4 לחץ על לחצן EXIT (יציאה) כדי לחזור לצפייה רגילה בטלוויזיה.

- אם תבחרו להפעיל, לוגו האינדקס של הלוח הקדמי של הטלוויזיה מדליק את הנורה.

תפריט Special (מיוחד)

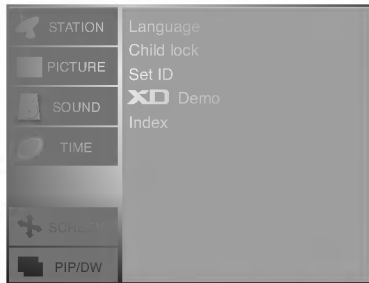

- 1 לחץ על לחצן MENU ואחר כך על לחצן ▲/▼ כדי לבחור את תפריט SPECIAL (מיוחד).
- 2 לחץ על לחצן ► ואחר כך על לחצן ▲/▼ כדי לבחור Child lock.
- 3 לחץ על לחצן ► ואחר כך על לחצן ▲/▼ כדי לבחור On (מופעל) או Off (מופסק) בתפריט הנעילה מפני ילדים.
- 4 לחץ על לחצן EXIT (יציאה) כדי לחזור לצפייה רגילה בטלוויזיה.

- ניתן להשבית את בקרי הפעלת הטלוויזיה כדי שהפעלתה תתאפשר אך ורק באמצעות השלט-רחוק. ניתן להשתמש בתכונה זו כדי למנוע צפייה בתכניות ללא רשות ההורים.

הערה



א. מערכת זו מוגדרת לזכור את האפשרות שהוגדרה אחרונה, גם אם תכבו אותה.
 ב. כאשר Child lock (נעילה בפני ילדים) במצב "On" (מופעל), אם המערכת כבויה לחצו על הלחצנים ▲/▼ POWER, INPUT, PR במערכת או על ▲/▼ POWER, TV, INPUT, PR או על לחצני המספרים בשלט רחוק.
 ג. כאשר Child lock on (נעילה בפני ילדים מופעלת), בלחיצה על אחד הלחצנים בלוח הקדמי בזמן הצפייה בטלוויזיה, על המסך יוצג Child lock on.

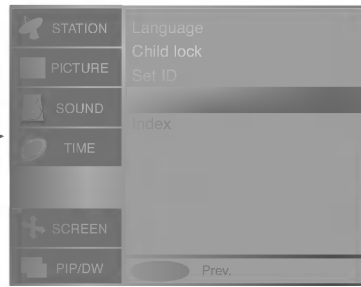
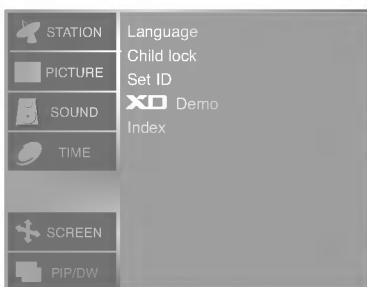

- 1 לחץ על לחצן MENU ואחר כך על לחצן ▲/▼ כדי לבחור את תפריט SPECIAL (מיוחד).
- 2 לחץ על לחצן ► ואחר כך על לחצן ▲/▼ כדי לבחור XD Demo.
- 3 לחץ על לחצן ► כדי להפעיל את מצב XD Demo.
- 4 לחץ על לחצן EXIT (יציאה) כדי לצאת ממצב XD Demo.

- השתמש באפשרות XD DEMO כדי לראות את ההבדל בין מצב XD DEMO On (מופעל) לבין מצב XD DEMO Off (מופסק).

- אין גישה לתפריט XD Demo במצב RGB PC/HDMI PC.

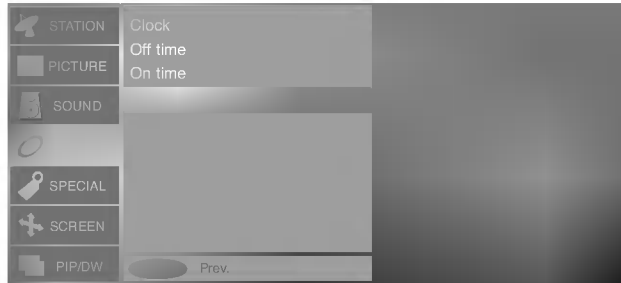
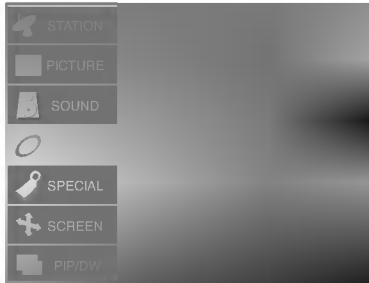

- 1 לחץ על לחצן MENU ואחר כך על לחצן ▲/▼ כדי לבחור את תפריט TIME (זמן).
- 2 לחץ על לחצן ► ואחר כך על לחצן ▲/▼ כדי לבחור Auto sleep.
- 3 לחץ על לחצן ► ואחר כך על לחצן ▲/▼ כדי לבחור On (מופעל) או Off (מופסק).
- 4 לחץ על לחצן EXIT (יציאה) כדי לחזור לצפייה רגילה בטלוויזיה.

- אם הטלוויזיה פועלת אך לא נקלטת אות כניסה (אין קליטת שידור), מכשיר הטלוויזיה יכבה באופן אוטומטי אחרי 10 דקות.

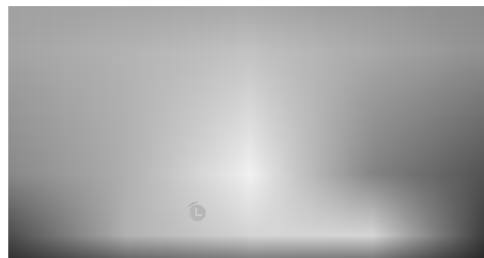
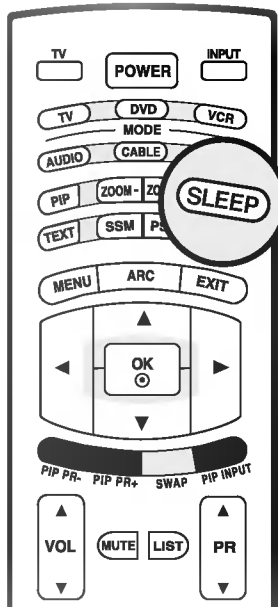

- 1 בצע לחיצות עוקבות על לחצן SLEEP כדי לבחור את מספר הדקות. ראשית תופיע התצוגה " - - - " בצג, ואחריה אפשרויות הזמן של הקוצב: 10, 20, 30, 60, 90, 120, 180 ו-240 דקות.
- 2 קוצב הזמן מתחיל לספור לאחור ממספר הדקות שנבחר.
- 3 כדי לראות את זמן ההשהיה הנותר, לחץ פעם אחת על לחצן SLEEP.
- 4 כדי לבטל את זמן ההשהיה, בצע לחיצות עוקבות על לחצן SLEEP עד שהתצוגה " - - - " מופיעה.



א. כדי לראות את זמן ההשהיה הנותר, לחץ פעם אחת על לחצן SLEEP. ב. כשמכבים את הטלוויזיה, היא מבטלת את זמן השינה שהוגדר.



תפריט Time (זמן)

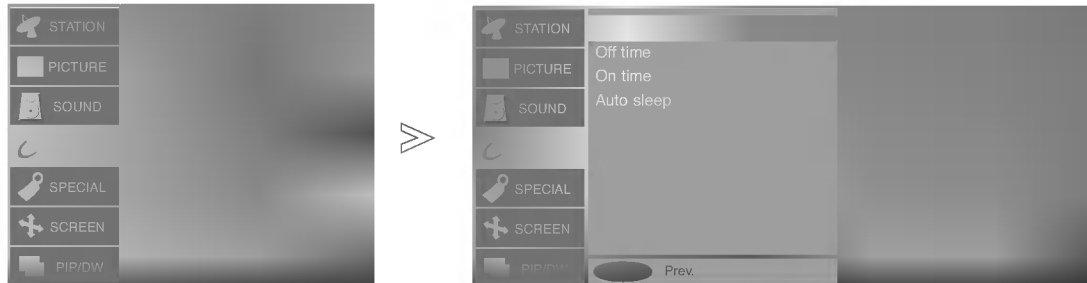

- 1 לחץ על לחצן MENU ואחר כך על לחצן ▲/▼ כדי לבחור את תפריט TIME (זמן).
- 2 לחץ על לחצן ► ואחר כך על לחצן ▲/▼ כדי לבחור C.LOCK.
- 3 לחץ על לחצן ► ואחר כך על לחצן ▲/▼ כדי לכוונן את השעות.
- 4 לחץ על לחצן ► ואחר כך על לחצן ▲/▼ כדי לכוונן את הדקות.
- 5 לחץ על לחצן EXIT (יציאה) כדי לחזור לצפייה רגילה בטלוויזיה.

- קבע את השעה בצורה נכונה לפני שימוש בפעולות ההפעלה/כיבוי של הטלוויזיה באמצעות השעון.

- אם קביעת השעה נמחקה עקב הפסקת חשמל או עקב ניתוק מקור המתח מהטלוויזיה, כוונן מחדש את השעון.

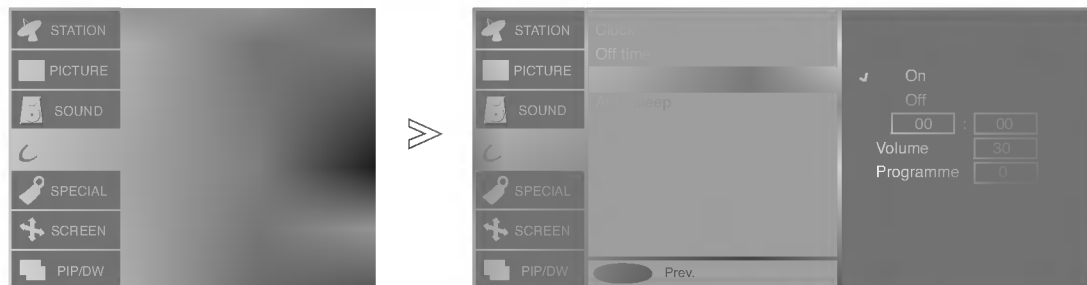

- 1 לחץ על לחצן MENU ואחר כך על לחצן ▲/▼ כדי לבחור את תפריט TIME (זמן).
- 2 לחץ על לחצן ► ואחר כך על לחצן ▲/▼ כדי לבחור Off time (שעת הפעלה) או כיבוי On time (שעת הפעלה).
- 3 לחץ על לחצן ► ואחר כך על ▲/▼ לבחירת On.
• לביטול הפונקציה Off/On time (שעת הפעלה/כיבוי), לחץ על לחצן ▲/▼ לבחירת Off.
- 4 לחץ על לחצן ► ואחר כך על לחצן ▲/▼ כדי לכוונן את השעות.
- 5 לחץ על לחצן ► ואחר כך על לחצן ▲/▼ כדי לכוונן את הדקות.
- 6 רק בפונקציית On time (זמן הפעלה): לחץ על לחצן ► ואחר כך על לחצן ▲/▼ כדי לכוונן את רמת עוצמת הקול ומספר הערוץ.
- 7 לחץ על לחצן EXIT (יציאה) כדי לחזור לצפייה רגילה בטלוויזיה.

- שעת הכיבוי (Off time) תעביר את מכשיר הטלוויזיה באופן אוטומטי למצב המתנה בשעה שנקבעה מראש.

הערה

א. במקרה שאין חשמל (ניתוק או הפסקת חשמל), כוונן מחדש את השעון.
 ב. שעתיים לאחר הדלקת הטלוויזיה על ידי פונקציית ההפעלה (On time) היא תעבור בחזרה למצב המתנה, אלא אם נלחץ לחצן כלשהו.
 ג. אחר הגדרת שעת הפעלה או כיבוי (On או Off-time), פונקציות אלה יפעלו מדי יום בשעה שהוגדרה.
 ד. פונקציית קוצב הזמן לכיבוי (Off-time) מבטלת את פונקציית קוצב הזמן להפעלת הטלוויזיה (On time), אם כוונן לאותה השעה.
 ה. הטלוויזיה חייבת להיות במצב המתנה כדי שההפעלה האוטומטית באמצעות השעון (On time) תפעל.

■ קליטת סטריאו/כפולה

כשבחרים ערוץ, נתוני הצליל לתחנה מופיעים אחרי שמספר הערוץ ושם התחנה נעלמים.

תצוגת מסך	שידור
MONO	מונו
STEREO	סטריאו
DUAL I	דו-לשוני

• בחירת צליל מונו

בקליטת סטריאו, אם אות הסטריאו חלש, אפשר לעבור למונו על ידי לחיצה פעמיים על לחצן I/II. בקליטת מונו, עומק הצליל משופר. כדי לעבור בחזרה לסטריאו, לחץ שוב פעמיים על לחצן I/II.

• בחירת שפה לשידור בשתי שפות

אם ערוץ נקלט בשתי שפות (דו-לשוני), אפשר לעבור ל-DUAL I או ל-DUAL II על ידי לחיצה חוזרת על לחצן I/II. DUAL I שולח את שפת השידור העיקרית לרמקולים. DUAL II שולח את שפת השידור המשנית לרמקולים. DUAL I+II שולח שפה נפרדת לכל רמקול.

■ קליטת NICAM (תכונה זו אינה זמינה בכל הארצות).

אם הטלוויזיה מצוידת במקלט לקליטת NICAM אפשר לקלוט את הצליל הדיגיטלי NICAM (Near Instantaneous Companding Audio Multiplex) באיכות גבוהה.

אפשר לבחור את השמעת הקול לפי סוג השידור הנקלט כדלקמן, על ידי לחיצות חוזרות על לחצן I/II.

1. כשקולטים מונו NICAM, אפשר לבחור NICAM MONO או FM MONO.
2. כשקולטים סטריאו NICAM, אפשר לבחור NICAM STEREO או FM MONO.
3. כשקולטים NICAM כפול (דו-לשוני), אפשר לבחור NICAM DUAL I, NICAM DUAL II או NICAM I+II. כשבחרים מונו FM, התצוגה MONO מופיעה על הצג.

■ בחירת יציאת צליל

במצבים AV1, AV2, AV3, S-Video, Component, RGB PC/RGB DTV או HDMI PC/HDMI DTV באפשרותכם לבחור צליל יציאה עבור הרמקול השמאלי והימני. לחצו לחיצות חוזרות על הלחצן I/II כדי לבחור את יציאת הקול.

L+R (שמאלי+ימני): אות השמע מכניסת השמע השמאלית של האודיו נשלח לרמקול השמאלי ואות אודיו מהכניסה הימנית של האודיו נשלח לרמקול הימני.

L+L (שמאלי+שמאלי): אות השמע מכניסת השמע השמאלית של האודיו נשלח לרמקולים השמאלי והימני.

R+R (שמאלי+ימני): אות השמע מכניסת השמע הימנית של האודיו נשלח לרמקולים השמאלי והימני.

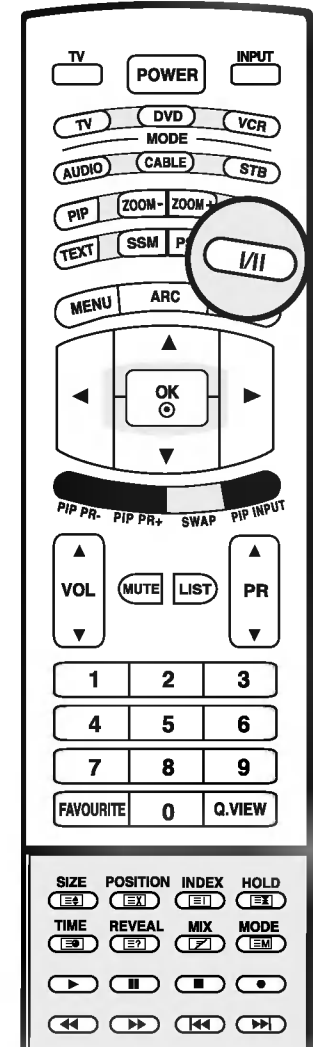

כוונון קול

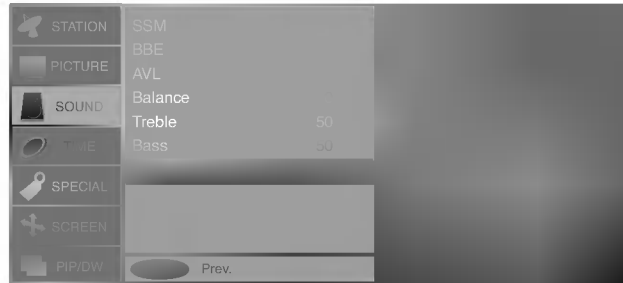
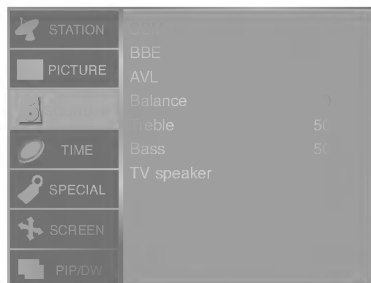

- 1 לחץ על לחצן MENU ואחר כך על לחצן ▲/▼ כדי לבחור את תפריט **SOUND** (קול).
- 2 לחץ על לחצן ► ואחר כך על לחצן ▲/▼ כדי לבחור **TV Speaker**.
- 3 לחץ על לחצן ► ואחר כך על לחצן ▲/▼ כדי לבחור On (מופעל) או Off (מופסק).
- 4 לחץ על לחצן EXIT (יציאה) כדי לחזור לצפייה רגילה בטלוויזיה.

- אפשר לשנות את מצב פעולת הרמקול הפנימי.

- אם ברצונך להשתמש במערכת הסטריאו החיצונית שלך, הפסק את פעולת הרמקולים הפנימיים של הטלוויזיה.

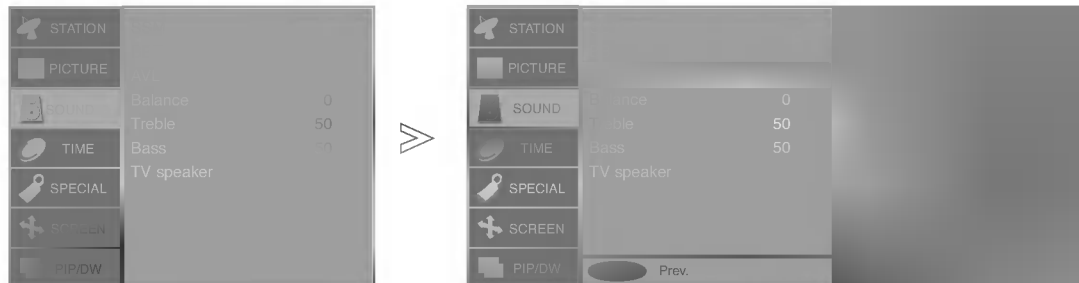

- 1 לחץ על לחצן MENU ואחר כך על לחצן ▲/▼ כדי לבחור את תפריט SOUND (קול).
- 2 לחץ על לחצן ► ואחר כך על לחצן ▲/▼ כדי לבחור AVL.
- 3 לחץ על לחצן ► ואחר כך על לחצן ▲/▼ כדי לבחור On (מופעל) או Off (מופסק).
- 4 לחץ על לחצן EXIT (יציאה) כדי לחזור לצפייה רגילה בטלוויזיה.

- תכונת AVL שומרת באופן אוטומטי על עצמת קול אחידה גם אם מחליפים ערוצים.

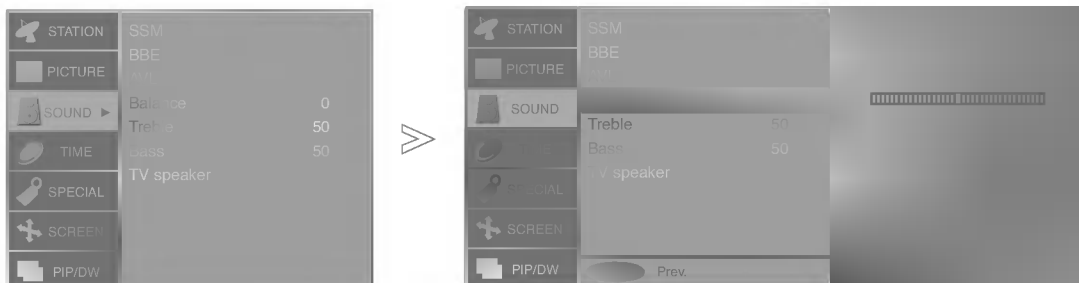

- 1 לחץ על לחצן MENU ואחר כך על לחצן ▲/▼ כדי לבחור את תפריט SOUND (קול).
- 2 לחץ על לחצן ► ואחר כך על לחצן ▲/▼ כדי לבחור בהגדרת הקול המבוקשת (Balance (איזון), Treble (בקרת צלילים גבוהים) או Bass (בקרת צלילים נמוכים)).
- 3 לחץ על לחצן ► ואחר כך על לחצן ▲/▼ כדי לבצע את הכוונונים המתאימים.
- 4 לחץ על לחצן EXIT (יציאה) כדי לחזור לצפייה רגילה בטלוויזיה.

- כוונן את הקול לפי טעמך ולפי תנאי הסביבה.



כוונון קול

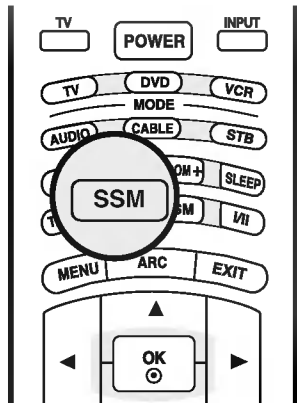

1 בצע לחיצות עוקבות על לחצן SSM עד שתגיע להגדרת הצליל המבוקשת: SRS TSXT, Flat (רגילה), Music (מוזיקה), Movie (סרט), Sports (ספורט) או User (משתמש).

- תכונת **SSM** (זיכרון מצב צליל) מאפשרת לך ליהנות מאיכות הקול הטובה ביותר ללא כווננים מיוחדים משום שהטלוויזיה קובעת את הגדרות הצליל המתאימות בהתאם לסוג התכנית הנצפית.

- כאשר משנים את הגדרות הצליל באיקווליזר באופן ידני, **SSM** משתנה באופן אוטומטי ל-**User** (משתמש).

- הגדרות הצליל **SRS TSXT**, **Flat** (רגילה), **Music** (מוזיקה), **Movie** (סרט) ו-**Sports** (ספורט) מתוכננות ליצירת הצליל המיטבי במפעל, ואי אפשר לשנותן.

- אם נבחרת האפשרות **SRS TSXT**, הפונקציות **BBE**, **Treble** ו-**Bass** אינן זמינות.

- אפשר להשתמש גם בתפריט **SOUND** (קול) כדי לכוון את **SSM**.

• טכנולוגיית TruSurround XTtechnology משולבת ברשיון מ- SRS Labs, Inc.
 • **SRS** הוא סימן מסחרי של SRS Labs, Inc.

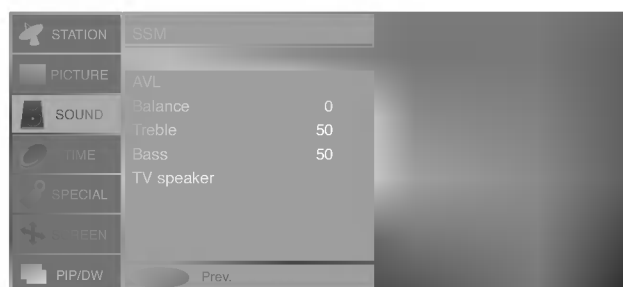
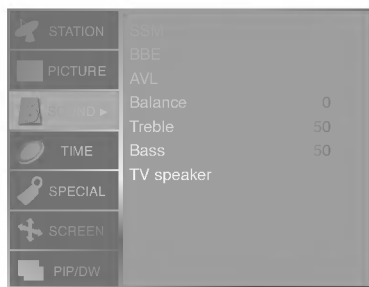

1 לחץ על לחצן MENU ואחר כך על לחצן ▲/▼ כדי לבחור את תפריט **SOUND** (קול).

2 לחץ על לחצן ► ואחר כך על לחצן ▲/▼ כדי לבחור **BBE**.

3 לחץ על לחצן ► ואחר כך על לחצן ▲/▼ כדי לבחור **On** (מופעל) או **Off** (מופסק).

4 לחץ על לחצן EXIT (יציאה) כדי לחזור לצפייה רגילה בטלוויזיה.

- הפונקציה **BBE High Definition Sound** משפרת את הצלילות והבהירות, להבנה טובה יותר של דיבור וחיות מוסיקלית.

• **BBE** מיוצר ברשיון של BBE Sound, Inc.

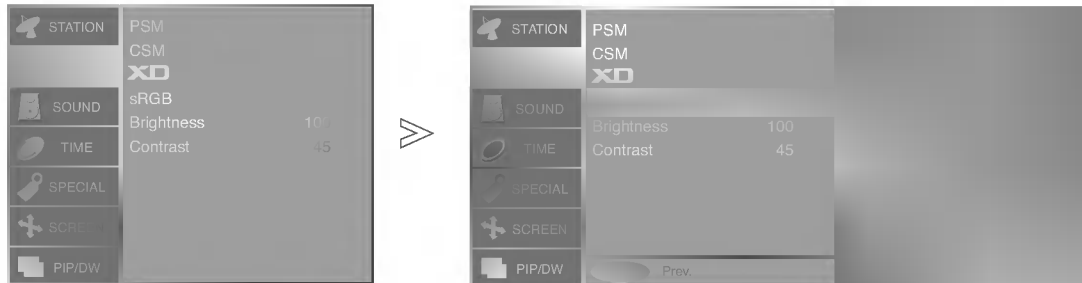

- 1 לחץ על לחצן **MENU** ואחר כך על לחצן ▲/▼ כדי לבחור את תפריט **PICTURE** (תמונה).
- 2 לחץ על לחצן ► ואחר כך על לחצן ▲/▼ כדי לבחור **sRGB**.
- 3 לחץ על לחצן ► ואחר כך על לחצן ▲/▼ כדי לבחור **On** (מופעל) או **Off** (מופסק).
- 4 לחץ על לחצן **EXIT** (יציאה) כדי לחזור לצפייה רגילה בטלוויזיה.

- כאשר הטלוויזיה הייתה מחוברת לצידוד חיצוני בעל מצב **sRGB**, התבצע בה כוונון צבעים כדי להתאים את הקביעות שלה לאלו של הצידוד החיצוני.

- הגישה לתפריט **sRGB** אפשרית במצב **RGB PC/HMDI PC**.

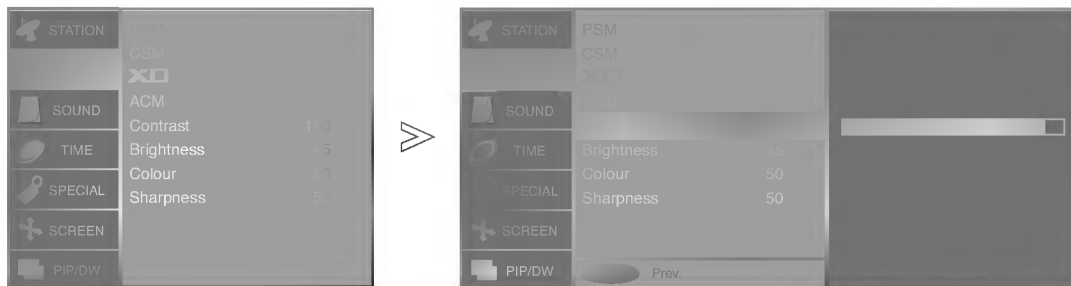

- 1 לחץ על לחצן **MENU** ואחר כך על לחצן ▲/▼ כדי לבחור את תפריט **PICTURE** (תמונה).
- 2 לחץ על לחצן ► ואחר כך על לחצן ▲/▼ כדי לבחור הגדרת כוונון תמונה **Contrast** (ניגודיות), **Brightness** (בהירות), **Colour** (צבע), **Sharpness** (חדות).
- 3 לחץ על לחצן ◀/▶ כדי לבצע את הכוונון המתאים.
- 4 לחץ על לחצן **EXIT** (יציאה) כדי לחזור לצפייה בטלוויזיה.

- אפשר לכוון את הגדרות התמונה **Contrast** (ניגודיות), **Brightness** (בהירות), **Colour** (צבע), **Sharpness** (חדות) ו-**Tint** (גוון; NTSC בלבד) לרמות המועדפות על-ידיך.

הערה

• במצב **PC** מוצגים רק **Contrast** (ניגודיות) ו-**Brightness** (בהירות).

כוונון תמונה

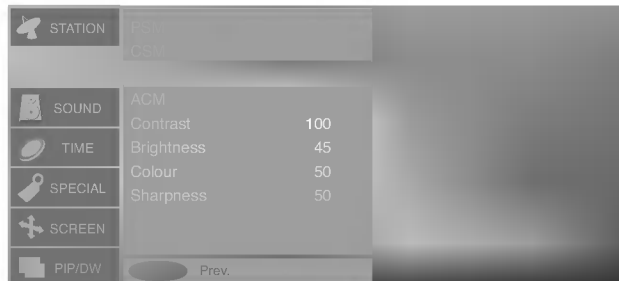
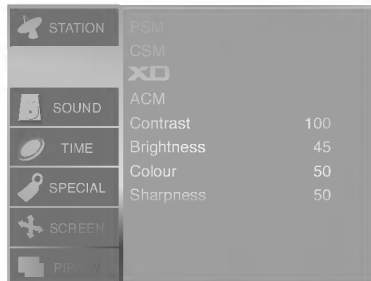

- 1 לחץ על לחצן MENU ואחר כך על לחצן ▲/▼ כדי לבחור את תפריט PICTURE (תמונה).
- 2 לחץ על לחצן ► ואחר כך על לחצן ▲/▼ כדי לבחור XD.
- 3 לחץ על לחצן ► ואחר כך על לחצן ▲/▼ כדי לבחור On (מופעל) או Off (מופסק).
- 4 לחץ על לחצן EXIT (יציאה) כדי לחזור לצפייה רגילה בטלוויזיה.

- XD היא טכנולוגיה ייחודית לשיפור תמונה של חברת LG שבעזרתה ניתן להציג מקור HD אמיתי באמצעות אלגוריתם מתקדם לעיבוד אות דיגיטלי.

- כאשר בוחרים הגדרה מתפריט PSM (דינמית), Standard (רגילה) או Mild (רכה), XD משתנה באופן אוטומטי ל-On (מופעל). אם הקביעה בתפריט XD היא Off (מופסק), PSM משתנה באופן אוטומטי ל-User (משתמש) ותפריט ACM (ניהול צבע פעיל) אינו נגיש.

- תפריט XD אינו נגיש במצב DVI .RGB PC/HMDI PC

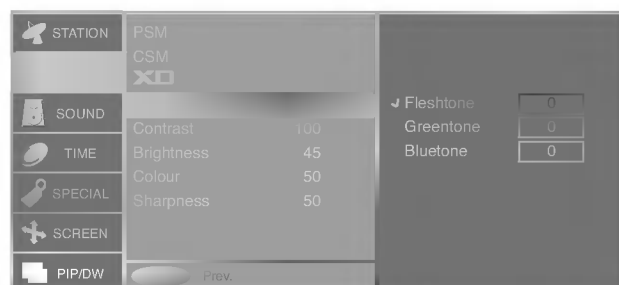
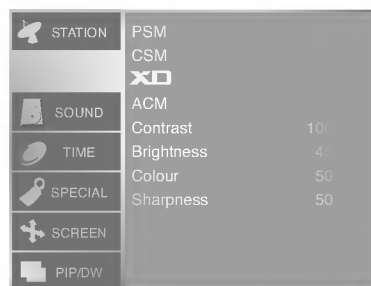

- 1 לחץ על לחצן MENU ואחר כך על לחצן ▲/▼ כדי לבחור את תפריט PICTURE (תמונה).
- 2 לחץ על לחצן ► ואחר כך על לחצן ▲/▼ כדי לבחור ACM (ניהול צבע פעיל).
- 3 לחץ על לחצן ► ואחר כך על לחצן ▲/▼ כדי לבחור Fleshtone (גוון אדמדם), Greentone (גוון ירקרק) או Bluetone (גוון כחלחל).
- 4 לחץ על לחצן ◀/▶ כדי לבצע את הכוונון המתאים.
- 5 לחץ על לחצן EXIT (יציאה) כדי לחזור לצפייה רגילה בטלוויזיה.

- השתמש בתפריט ACM כדי לבחור את צבע העור המבוקש.

- הגישה לתפריט ACM אפשרית בכל המצבים פרט ל-DVI .RGB PC/HMDI PC

כוונון תמונה

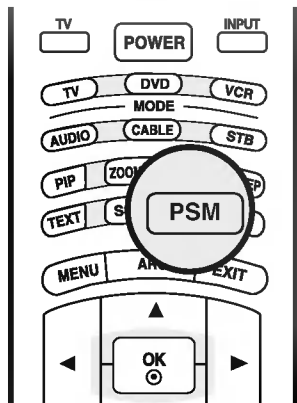

- לחצן זה נועד לכווון את התמונה לקבלת התמונה הטובה ביותר.
- לאחר שינוי ההגדרות **Contrast** (ניגודיות), **Brightness** (בהירות), **Colour** (צבע) ו-**Tint** (גוון); **NTSC** (לבד) באופן ידני, **PSM** משתנה באופן אוטומטי ל-**User** (משתמש).
- ההגדרות של **Dynamic** (דינמית), **Standard** (רגילה) ו-**Mild** (רכה) מתוכננות במפעל ליצירת תמונה אופטימלית ואי אפשר לשנותן.
- כאשר "עין חכמה" מופעלת, ההגדרות התמונה משתנות באופן אוטומטי להגדרות המתאימות ביותר לתנאי הסביבה.
- ניתן לשנות את הגדרות **PSM** גם בעזרת תפריט **PICTURE**.

1 בצע לחיצות עוקבות על לחצן **PSM** עד שתגיע להגדרת התמונה המבוקשת: **Intelligent Eye** (עין חכמה), **Dynamic** (דינמית), **Standard** (רגילה), **Mild** (רכה), ו-**User** (משתמש).

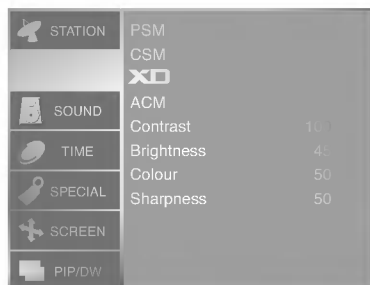

- 1** לחץ על לחצן **MENU** ואחר כך על לחצן ▲/▼ כדי לבחור את תפריט **PICTURE** (תמונה).
- 2** לחץ על לחצן ► ואחר כך על לחצן ▲/▼ כדי לבחור **CSM** (זיכרון מצב צבע).
- 3** לחץ על לחצן ► ואחר כך על לחצן ▲/▼ כדי לבחור בהגדרה **Cool** (קרירה), **Normal** (רגילה) או **Warm** (חמה) או **User** (משתמש).
 - **Cool** (קרירה): צבעים פחות עזים ויותר כחול.
 - **Normal** (רגילה): אתחול הערכים מחדש (חזרה לקביעות ברירת המחדל).
 - **Warm** (חמה): הגברת צבעים חמים יותר כגון אדום.
 - **User** (משתמש): שינוי האדום, הירוק והכחול לשילוב צבעים המועדף עליך.
1. לחץ על לחצן ▲/▼ כדי לבחור **User** (משתמש).
2. לחץ על לחצן ► ואחר כך על לחצן ▲/▼ כדי לבחור **Red** (אדום), **Green** (ירוק), או **Blue** (כחול).
3. לחץ על לחצן ◀/▶ כדי לבצע את הכווןון המתאים.
- 4** לחץ על לחצן **EXIT** (יציאה) כדי לחזור לצפייה רגילה בטלוויזיה.

- כדי לאתחל מחדש את הערכים (לחזור לקביעות ברירת המחדל), בחר בתפריט **Normal** (רגיל).
- כאשר משנים את הגדרות הצבע **Red** (אדום), **Green** (ירוק), או **Blue** (כחול) באופן ידני, **CSM** משתנה ל-**User** (משתמש) באופן אוטומטי.

הגדרת תחנות טלוויזיה

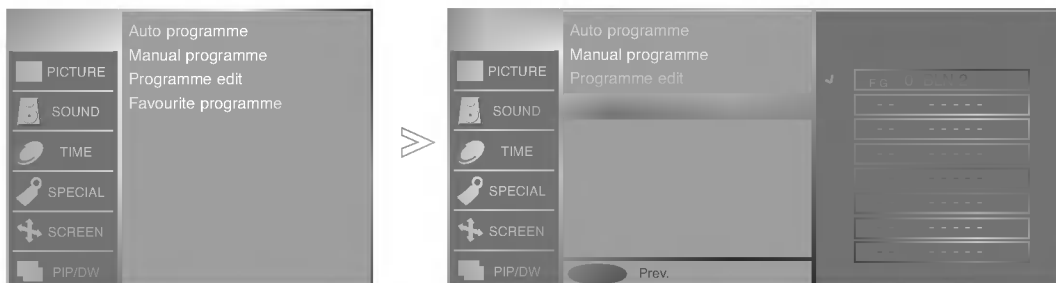

- 1 לחץ על לחצן MENU ואחר כך על לחצן ▲/▼ כדי לבחור את תפריט STATION (תחנות הטלוויזיה).
- 2 לחץ על לחצן ► ואחר כך על לחצן ▲/▼ כדי לבחור Favourite programme (ערוצים מועדפים).
- 3 לחץ על לחצן ►.
- 4 לחץ על לחצן ▲/▼ כדי לבחור -----.
- 5 בחר את מספר הערוץ המתחיל בעזרת הלחצן ◀/▶ או לחצני המספרים. אם משתמשים בלחצני המספרים, כל מספר מתחת ל-10 יתחיל בספרה "0", למשל "05" עבור 5.
- 6 כדי לשמור בזיכרון ערוץ נוסף, חזור על שלבים 4 עד 5.
- 7 לחץ על לחצן EXIT (יציאה) כדי לחזור לצפייה רגילה בטלוויזיה.

- פונקציה זו מאפשרת לבחור את הערוצים המועדפים באופן ישיר.
 - בצע לחיצות עוקבות על לחצן FAVOURITE (מועדפים) כדי לבחור ערוצים מועדפים השמורים בזיכרון.

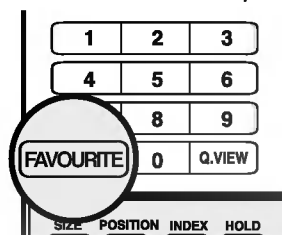

■ **הצגת טבלת הערוצים**
 לחץ על לחצן LIST (רשימה) כדי להציג את תפריט Programme table (טבלת הערוצים).
 טבלת הערוצים מופיעה על המסך. טבלת ערוצים אחת מכילה עשרה ערוצים, כמו בדוגמה להלן.

- אפשר לבדוק את הערוצים השמורים בזיכרון על ידי הצגת טבלת הערוצים.

0	----	5	C 05
1	BLN 2	6	C 07
2	----	7	C 05
3	C 04	8	S 2
4	C 05	9	S 2

הערה



- א. לעתים מופיעים ערוצים בצבע כחול. הטלוויזיה מתוכנתת לדלג עליהם בקביעת הערוצים האוטומטית או במצב עריכת ערוצים.
- ב. יש ערוצים שמספר הערוץ שלהם המוצג בטבלת הערוצים מראה שלא מוקצה להם שם תחנה.

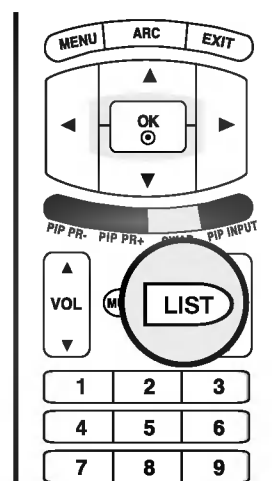

■ **בחירת ערוצים בטבלת הערוצים**
 בחר ערוץ בעזרת לחצן ▲/▼/◀/▶. לחץ על הלחצן OK. המכשיר עובר למספר הערוץ שנבחר.

■ **דפדוף בטבלת הערוצים**
 יש 10 עמודים של טבלאות ערוצים, המכילים 100 ערוצים. לחיצה חוזרת על לחצן ▲/▼/◀/▶ מדפדפת בין העמודים.
 לחץ על לחצן EXIT (יציאה) כדי לחזור לצפייה רגילה בטלוויזיה.

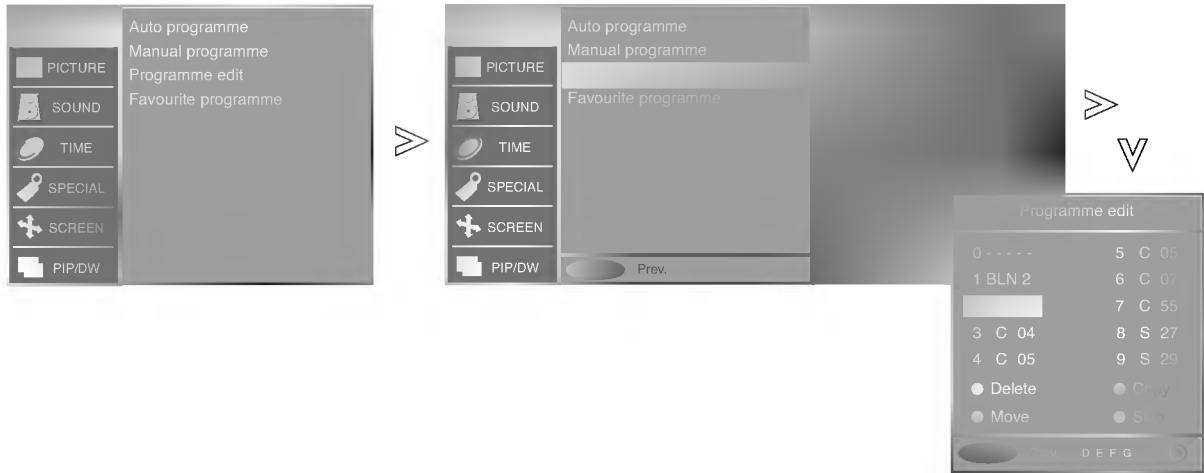

1 לחץ על לחצן **MENU** ואחר כך על לחצן ▲/▼ כדי לבחור את תפריט **STATION** (תחנות הטלוויזיה).

2 לחץ על לחצן ► ואחר כך על לחצן ▲/▼ כדי לבחור **Programme edit** (עריכת ערוצים).

3 לחץ על לחצן ► כדי להציג את תפריט **Programme edit** (עריכת ערוצים).

- פונקציה זו מאפשרת למחוק או לדלג על הערוצים השמורים בזיכרון. כמו כן אפשר להזיז תחנות מסוימות למספרי ערוצים שונים, או להעתיק נתוני תחנה ריקה למספר הערוץ שנבחר.

■ מחיקת ערוץ

1. בחר ערוץ שיש למחוק בעזרת לחצן ▲/▼ / ◀/▶.
 2. לחץ פעמיים על הלחצן האדום.
- הערוץ שנבחר נמחק, וכל הערוצים הבאים אחריו יעברו מיקום אחד כלפי מעלה.

■ העתקת ערוץ

1. בחר ערוץ שיש להעתיק בעזרת לחצן ▲/▼ / ◀/▶.
 2. לחץ על הלחצן הירוק.
- כל הערוצים הבאים יעברו מיקום אחד כלפי מטה.

■ העברת ערוץ

1. בחר ערוץ שיש להעביר בעזרת לחצן ▲/▼ / ◀/▶.
2. לחץ על הלחצן הצהוב.
3. העבר את הערוץ למספר הערוץ המבוקש בעזרת לחצן ▲/▼ / ◀/▶.
4. לחץ שוב על הלחצן הצהוב כדי לשחרר פונקציה זו.

■ דילוג על מספר ערוץ

1. בחר ערוץ שיש לדלג עליו בעזרת לחצן ▲/▼ / ◀/▶.
2. לחץ על הלחצן הכחול. הערוץ שעליו דילגו הופך לכחול.
3. לחץ שוב על הלחצן הכחול כדי לשחרר את הערוץ שעליו דילגו. כשמדלגים על ערוץ, משמעות הדבר שאי אפשר יהיה לבחור בו באמצעות לחצן ▲/▼ תוך כדי צפייה רגילה בטלוויזיה. אם ברצונך לבחור את הערוץ שעליו דילגו הזן ישירות את מספר הערוץ בעזרת לחצני המספרים, או בחר אותו בתפריט עריכת ערוצים או טבלת הערוצים.

4 לחץ על לחצן **EXIT** (יציאה) כדי לחזור לצפייה רגילה בטלוויזיה.

הגדרת תחנות טלוויזיה

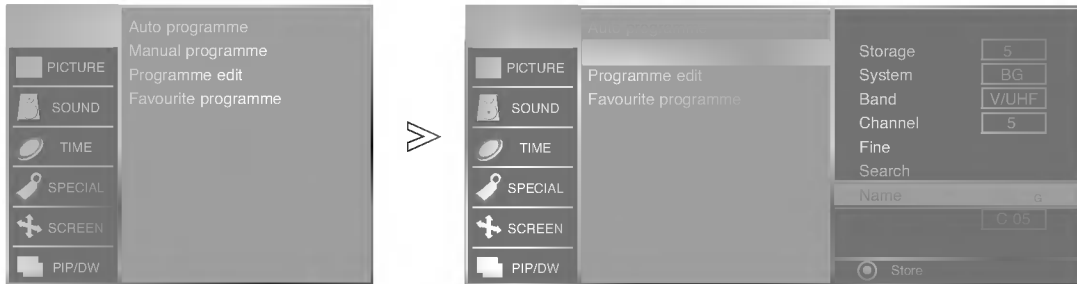

- 1 לחץ על לחצן MENU ואחר כך על לחצן ▲/▼ כדי לבחור את תפריט STATION (תחנות הטלוויזיה).
 - 2 לחץ על לחצן ► ואחר כך על לחצן ▲/▼ כדי לבחור Manual Programme (חיפוש ידני).
 - 3 לחץ על לחצן ► ואחר כך על לחצן ▲/▼ כדי לבחור בתפריט Name (שם).
 - 4 לחץ על לחצן ► ואחר כך השתמש בלחצן ▲/▼. אפשר להשתמש במספר ריק, +, -, המספר 0 עד 9 ובאלפבית האנגלי, האותיות A עד Z.
 - 5 בחר את המיקום על ידי לחיצה על לחצן ◀/▶ ואחר כך בחר את התו השני, וכן הלאה.
 - 6 לחץ על לחצן OK כדי לשמור את התחנה בזיכרון.
 - 7 לחץ על לחצן EXIT (יציאה) כדי לחזור לצפייה רגילה בטלוויזיה.
- ניתן להקצות שם תחנה המונה חמישה תווים לכל ערוץ.*

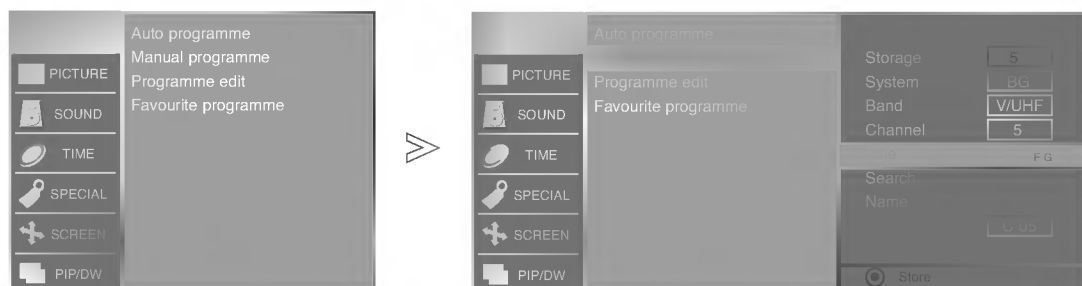

- 1 לחץ על לחצן MENU ואחר כך על לחצן ▲/▼ כדי לבחור את תפריט STATION (תחנות הטלוויזיה).
- 2 לחץ על לחצן ► ואחר כך על לחצן ▲/▼ כדי לבחור Manual Programme (חיפוש ידני).
- 3 לחץ על לחצן ► ואחר כך על לחצן ▲/▼ כדי לבחור בתפריט Fine (כוונן עדין).
- 4 לחץ על לחצן ◀/▶ כדי לבצע כוונן עדין להשגת קליטת תמונה וקול הטובה ביותר.
- 5 לחץ על לחצן OK כדי לשמור את התחנה בזיכרון.
- 6 לחץ על לחצן EXIT (יציאה) כדי לחזור לצפייה רגילה בטלוויזיה.

- בדרך כלל, כוונן עדין של קליטת התחנה נדרש רק אם הקליטה גרועה.

הגדרת תחנות טלוויזיה

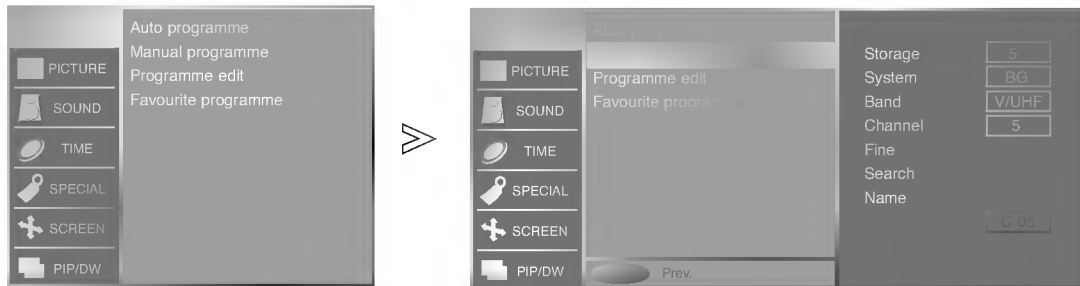

- 1 לחץ על לחצן **MENU** ואחר כך על לחצן ▲/▼ כדי לבחור את תפריט **STATION** (תחנות הטלוויזיה).
- 2 לחץ על לחצן ► ואחר כך על לחצן ▲/▼ כדי לבחור **Manual Programme** (חיפוש ידני).
- 3 לחץ על לחצן ► ואחר כך על לחצן ▲/▼ כדי לבחור בתפריט **Storage** (אחסון).
- 4 בחר את מספר הערוץ המתחיל בעזרת הלחצן ◀/▶ או לחצני המספרים. אם משתמשים בלחצני המספרים, כל מספר מתחת ל-10 יתחיל בספרה "0", למשל "05" עבור 5.
- 5 לחץ על לחצן ▲/▼ כדי לבחור בתפריט **System** (שיטה).
- 6 לחץ על לחצן ◀/▶ כדי לבחור שיטת שידור:
BG : PAL B/G , SECAM B/G (אירופה/מזרח אירופה)
I : PAL I/II (בריטניה/אירלנד)
DK : PAL D/K , SECAM D/K (מזרח אירופה)
L : SECAM L/L' (צרפת)
- 7 לחץ על לחצן ▲/▼ כדי לבחור בתפריט **Band**.
- 8 לחץ על לחצן ◀/▶ כדי לבחור **V/UHF** או **Cable** (כבלים).
- 9 לחץ על לחצן ▲/▼ כדי לבחור **Channel** (ערוץ).
- 10 בחר את מספר הערוץ המבוקש בעזרת הלחצן ◀/▶ או לחצני המספרים. אם ניתן, בחר את מספר הערוץ ישירות בעזרת לחצני המספרים. כל מספר מתחת ל-10 יתחיל בספרה "0", למשל "05" עבור 5.
- 11 לחץ על לחצן ▲/▼ כדי לבחור **Search** (חיפוש).
- 12 לחץ על לחצן ◀/▶ כדי להתחיל את החיפוש. אם נמצאת תחנה, החיפוש נפסק.
- 13 לחץ על לחצן **OK** כדי לשמור את התחנה בזיכרון.
- 14 כדי לשמור בזיכרון תחנה נוספת, חזור על שלבים 3 עד 13.
- 15 לחץ על לחצן **EXIT** (יציאה) כדי לחזור לצפייה רגילה בטלוויזיה.

- קביעת ערוצים באופן ידני מאפשרת לך לשמור ולסדר ידנית את התחנות בסדר הרצוי לך.

הגדרת תחנות טלוויזיה

אפשר לשמור בזיכרון עד 100 תחנות טלוויזיה לפי מספרי ערוצים (0 עד 99). לאחר קביעה מראש של התחנות, תוכל להשתמש בלחצני ▲/▼ או בלחצני המספרים כדי לסרוק את הערוצים שתכנתת. אפשר לכונן תחנות באמצעות מצב אוטומטי או ידני.

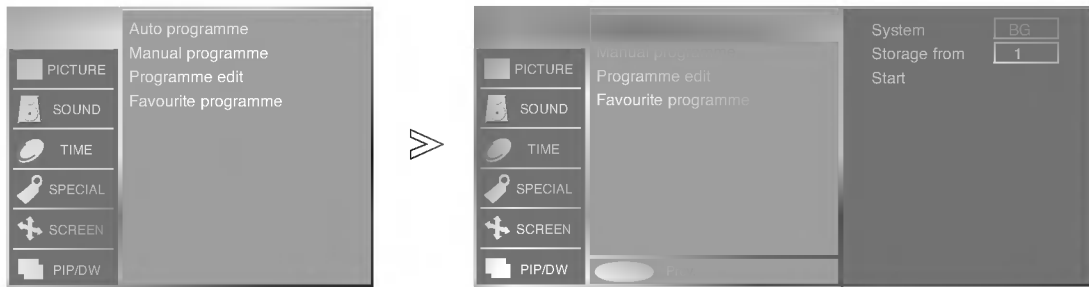

- 1 לחץ על לחצן **MENU** ואחר כך על לחצן ▲/▼ כדי לבחור את תפריט **STATION** (תחנות הטלוויזיה).
- 2 לחץ על לחצן ► ואחר כך על לחצן ▲/▼ כדי לבחור **Auto Programme** (חיפוש אוטומטי).
- 3 לחץ על לחצן ► ואחר כך על לחצן ▲/▼ כדי לבחור בתפריט **System** (שיטה).
- 4 לחץ על לחצן ◀/▶ כדי לבחור שיטת שידור:
 - BG** : PAL B/G, SECAM B/G (אירופה/מזרח אירופה)
 - I** : PAL I/II (בריטניה/אירלנד)
 - DK** : PAL D/K, SECAM D/K (מזרח אירופה)
 - L** : SECAM L/L' (צרפת)
- 5 לחץ על לחצן ▲/▼ כדי לבחור **Storage from** (אחסון מ).
- 6 בחר את מספר הערוץ המתחיל בעזרת הלחצן ◀/▶ או לחצני המספרים. אם משתמשים בלחצני המספרים, כל מספר מתחת ל-10 יתחיל בספרה "0", למשל "05" עבור 5.
- 7 לחץ על לחצן ▲/▼ כדי לבחור **Start** (התחל).
- 8 לחץ על לחצן ► כדי להתחיל בחיפוש וקביעת תחנות באופן אוטומטי. כל התחנות שנקלטות נשמרות בזיכרון. כל התחנות שניתן לקלוט מאוחסנות. שם התחנה מאוחסן עבור תחנות המשדרות VPS (שירות תוכניות וידיאו), PDC (בקרת שליחת תוכניות) או נתוני TELETXT. אם לא ניתן להקצות שם תחנה לתחנה, מספר הערוץ מוקצה ומאוחסן עם האות **C** (V/UHF 01-69) או **S** (כבלים 01-47) ולאחריה המספר.
- 9 כדי להפסיק את קביעת התחנות אוטומטית, לחץ על לחצן **MENU** (תפריט).
לאחר השלמת קביעת התחנות אוטומטית, תפריט **Programme edit** (עריכת תחנות) מופיע על המסך. ראה פרק **Programme edit** (עריכת תחנות) כדי לערוך את התחנה השמורה בזיכרון.
- 9 לחץ על לחצן **EXIT** (יציאה) כדי לחזור לצפייה רגילה בטלוויזיה.

- בשיטה זו, כל התחנות שנקלטות נשמרות בזיכרון. מומלץ להשתמש בשיטה זו במהלך התקנת הטלוויזיה.

הפעלה

הפעלה בסיסית

- 1 לחץ על לחצן MENU ואחר כך על לחצן ▲/▼ כדי לבחור את כל תפריט.
- 2 לחץ על לחצן ► ואחר כך על לחצן ▲/▼ כדי לבחור פריט בתפריט
- 3 שנה הגדרה בתפריט המשנה או בתפריט הנגלל בעזרת לחצן ◀/▶. אפשר לעבור לתפריט ברמה הגבוהה יותר על-ידי לחיצה על לחצן OK או MENU.

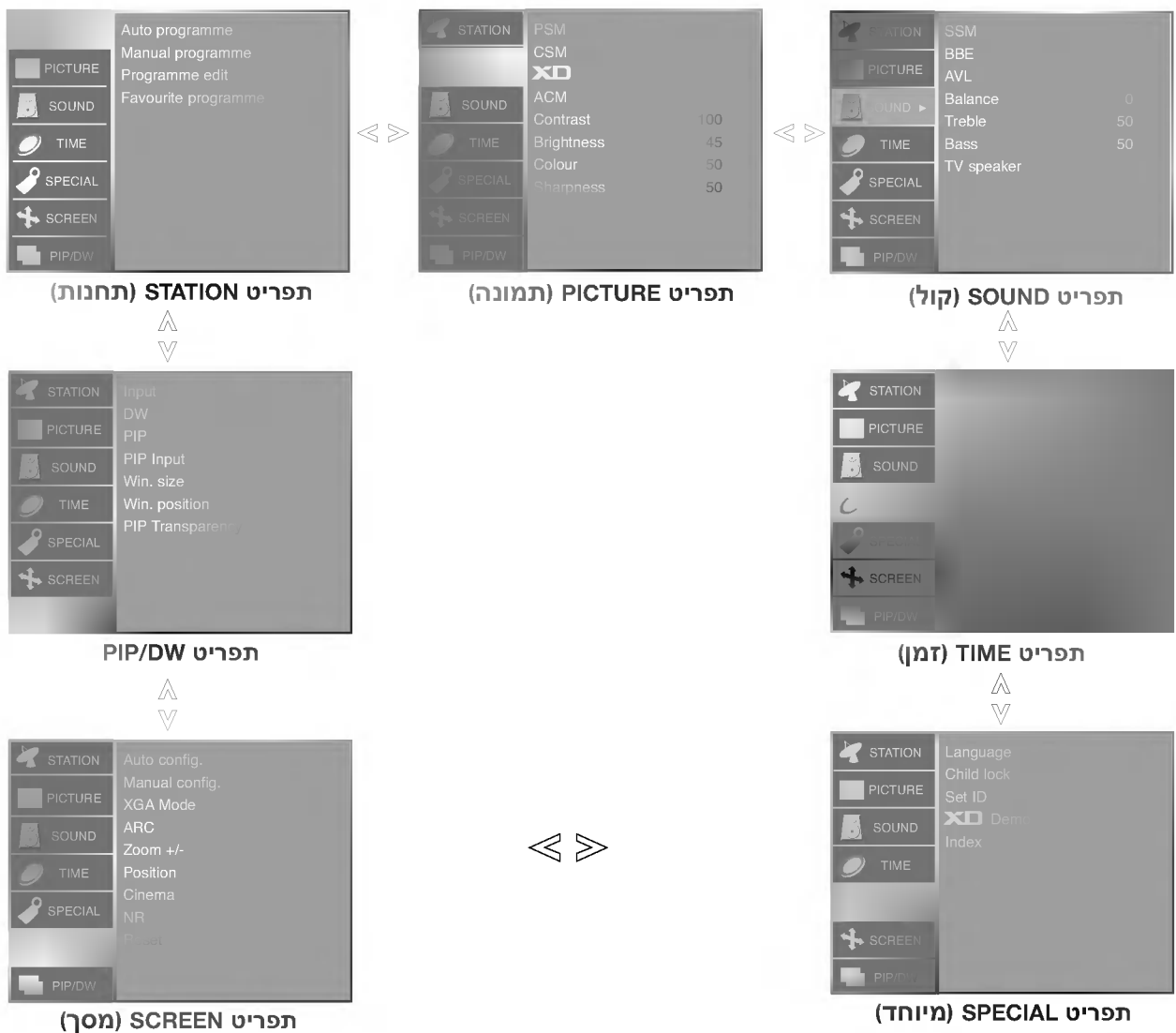

הערה

- א. תפריטי המסך מאפשרים לשנות את הגדרות המסך בנוחות משום שהם מוצגים באופן גרפי.
- ב. תפריטי המסך המוצגים במדריך זה עשויים להיות שונים מאלה הקיימים במכשיר הטלוויזיה שלך משום שהתפריטים במדריך מובאים לשם דוגמה כדי לעזור להבין את אופן השימוש בטלוויזיה.
- ג. במצב טלטקסט לא מוצגים תפריטים.

הפעלה

הפעלה בסיסית



1 ראשית, בצע את כל החיבורים. חבר את כבל הזנת המתח לטלוויזיה ולאחר מכן חבר את תקע כבל הזנת המתח לשקע החשמל. לחץ על לחצן **POWER** בטלוויזיה כדי להפעילה. נורית חיווי ההפעלה תאיר.

• במצב המתנה, לחץ על לחצני **POWER** (הפעלה), **PR ▲/▼**, **TV**, **INPUT** או לחצני המספרים בשלט-רחוק כדי להפעיל את הטלוויזיה.

2 כדי לכבות את הטלוויזיה, לחץ על לחצן **POWER** בשלט-רחוק. אם אתה עומד להיעדר מהבית לתקופה ממושכת, הוצא את תקע הזנת המתח משקע החשמל בקיר.



1 לחץ על לחצן **VOL ▲/▼** כדי לכוון את עצמת הקול.

2 אם ברצונך להשתיק את הקול, לחץ על לחצן **MUTE**. אפשר לבטל מצב זה בלחיצה על הלחצן **MUTE**, **VOL ▲/▼**, **I/O** או **SSM**.



1 לחץ על הלחצן **PR ▲/▼** או לחצני המספרים כדי לבחור מספר ערוץ.



1 לחץ על לחצן **MENU** ואחר כך על לחצן **▲/▼** כדי לבחור את תפריט **Special**.

2 לחץ על לחצן **▶** ואחר כך על לחצן **▲/▼** כדי לבחור **Language** (שפה).

3 לחץ על לחצן **▶** ואחר כך על לחצן **▲/▼** כדי לבחור את השפה הרצויה. כל תצוגות המסך יופיעו בשפה שנבחרה.

4 לחץ על לחצן **OK**.

5 לחץ על לחצן **EXIT** כדי לחזור לצפייה רגילה בטלוויזיה.

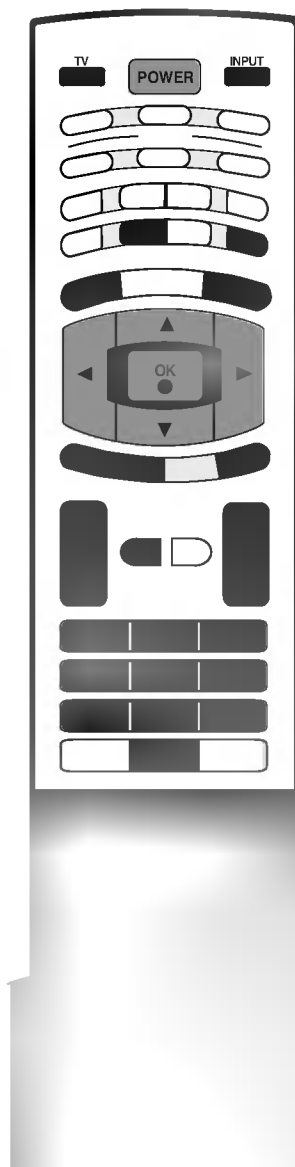

התקנה

חיבור ציוד חיצוני

הערה

א. כדי להשיג את איכות התמונה הטובה ביותר, השתמש ביציאת מחשב בעלת מצב וידאו WXGA 1360x768 בעל קצב רענון של 60Hz. השימוש במצבים אחרים (VGA, SVGA וכו') או בקצבי רענון אחרים עלול לגרום לירידה באיכות התמונה. (כדי לשנות את מצב הווידאו של יציאת המחשב, אנא עיין בהוראות הפעלה של המחשב שבו אתה משתמש).

ב. אם ההודעה **No signal (אין אות)** או כל הפרעה אחרת בתמונה מופיעות על המסך, כווננו את יציאת המחשב לתבנית הרשומה בטבלה **מפרט תצוגת צג**.

ג. צורת אות כניסת הסינכרוניזציה של התדר האופקי ושל התדר האנכי נפרדות.

מחשב אישי (מפרט צג)

תדר אנכי (Hz)	תדר אופקי (kHz)	כושר הפרדה
70	31.468	720 x 400
60 75	31.469 37.500	640 x 480
60 75	37.879 46.875	800 x 600
75	49.725	832 x 624
60 70 75	48.363 56.470 60.123	1024 x 768 (XGA)
60	47.776	1280 x 768 (WXGA)
60	47.720	1360 x 768 (WXGA)
60	47.720	1366 x 768 (WXGA)

מצב DPM (Display Power Management) כשהמחשב האישי נמצא במצב חיסכון באנרגיה, הצג עובר אוטומטית למצב DPM כדי לחסוך באנרגיה. השתמש בכבל האות המצורף למכשיר הטלוויזיה. אם אינך משתמש בו, המצב ה-DPM עלול שלא לפעול.

- מצב DPM אינו זמין במצב HDMI PC.

DTV

HDMI (DTV)	RGB (DTV)	Component	מצב שקע
x	x	o	480i
x	x	o	576i
o	o	o	480p
o	o	o	576p
o	o	o	720p
o	o	o	1080i

- חבר את כבל הזנת המתח באופן תקין כמתואר באיור.

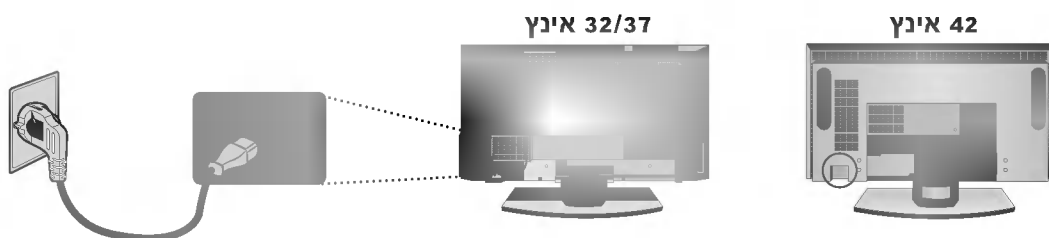



לוח אחורי של הטלוויזיה

PC

- חברו את יציאת ה- RGB של המחשב לשקע RGB (PC-DTV) של המכשיר.
- חברו את יציאת השמע של המחשב לשקע AUDIO (RGB/DVI) של המכשיר.
- הפעילו את המחשב ואת המכשיר.
- השתמשו בלחצן INPUT בשלט-רחוק כדי לבחור את מקור כניסת האות RGB PC.

לוח אחורי של הטלוויזיה

PC

- חבר את יציאת DVI של המחשב האישי אל כניסת HDMI/DVI IN של הטלוויזיה.
- חבר את יציאת האודיו של המחשב האישי אל כניסת AUDIO (RGB/DVI) של הטלוויזיה.
- הפעל את המחשב ואת הטלוויזיה.
- השתמשו בלחצן INPUT בשלט-רחוק כדי לבחור את מקור כניסת האות HDMI PC.

• אם למחשב יציאת DVI ואין לו יציאת HDMI, יש צורך בחיבור אודיו נפרד.



התקנה

חיבור ציוד חיצוני



לוח אחורי של הטלוויזיה

מצלמת וידאו

משחק וידאו

- חבר את יציאות AUDIO/VIDEO (אודיו/וידאו) במקור החיצוני לשקעי AUDIO/VIDEO של הטלוויזיה.
- חבר כל שקע לשקע המקביל לו בצבע (וידאו = צהוב, אודיו שמאל = לבן ואודיו ימין = אדום).
- השתמש בלחצן INPUT בשלט-רחוק כדי לבחור את מקור כניסת האות AV3.
- הפעל את מקור ה-AV החיצוני שחיברת. עיין בהוראות ההפעלה של ציוד זה.

לוח אחורי של הטלוויזיה

מצלמת וידאו

משחק וידאו

- חבר את יציאת S-VIDEO של מקור ה-AV החיצוני אל כניסת S-VIDEO של הטלוויזיה. איכות התמונה תשתפר.
- חבר את יציאת AUDIO (אודיו) של מקור ה-AV החיצוני אל כניסת AUDIO של הטלוויזיה.
- השתמש בלחצן INPUT בשלט-רחוק כדי לבחור את מקור כניסת האות S-Video.
- הפעל את מקור ה-AV החיצוני שחיברת. עיין בהוראות ההפעלה של ציוד זה.



- חברו את יציאת ה- **DVI** של הממיר הדיגיטלי לשקע **HDMI/DVI IN** של המכשיר.
- חבר את יציאות האודיו של הממיר אל כניסת **AUDIO (RGB/DVI)** של הטלוויזיה.
- הפעל את הממיר הדיגיטלי. (עייין בהוראות ההפעלה של הממיר).
- השתמש בלחצן **INPUT** בשלט-רחוק כדי לבחור את מקור כניסת האות **HDMI DTV**.



• אם ה- **STB** מצויד ביציאת **DVI** ואינו מצויד ביציאת **HDMI**, יש צורך בחיבור שמע נפרד.



- לאחר התחברות לשידורי טלוויזיה בכבלים והתקנת ממיר, ניתן לראות שידורי טלוויזיה בכבלים.
- לקבלת מידע נוסף על שידורי טלוויזיה בכבלים, צור קשר עם ספק שידורי הכבלים של הטלוויזיה.

- חבר את יציאות **AUDIO/VIDEO** (אודיו/וידאו) בממיר הכבלים לשקעי **AUDIO/VIDEO** של הטלוויזיה. חבר כל שקע לשקע המקביל לו בצבע (וידאו = צהוב, אודיו שמאל = לבן ואודיו ימין = אדום).
- השתמש בלחצן **INPUT** בשלט-רחוק כדי לבחור את מקור כניסת האות **AV3**.
- העבר ערוצים בעזרת השלט-רחוק של ממיר הכבלים.

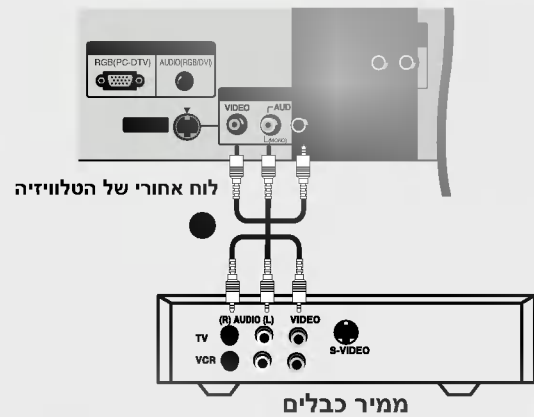

- חבר את יציאת **S-VIDEO** של ממיר הכבלים אל כניסת **S-VIDEO** של הטלוויזיה. איכות התמונה תשתפר.
- חבר את יציאת **AUDIO** (אודיו) של ממיר הכבלים אל כניסת **AUDIO** של הטלוויזיה.
- השתמש בלחצן **INPUT** בשלט-רחוק כדי לבחור את מקור כניסת האות **S-Video**.
- העבר ערוצים בעזרת השלט-רחוק של ממיר הכבלים.



הוראות התקנה

חיבור ציוד חיצוני

- חבר את יציאות הווידאו (Y, Pb, Pr) של הממיר הדיגיטלי אל שקעי כניסת ה-**COMPONENT VIDEO (Y, Pb, Pr)** של הטלוויזיה.
- חבר את יציאות האודיו של הממיר הדיגיטלי אל כניסות ה-**COMPONENT AUDIO** של הטלוויזיה.
- הפעל את הממיר הדיגיטלי. (עיין בהוראות ההפעלה של הממיר).
- השתמש בלחצן **INPUT** בשלט-רחוק כדי לבחור את מקור כניסת האות **Component**.

לוח אחורי של הטלוויזיה
32 אינץ' 37/42 אינץ'

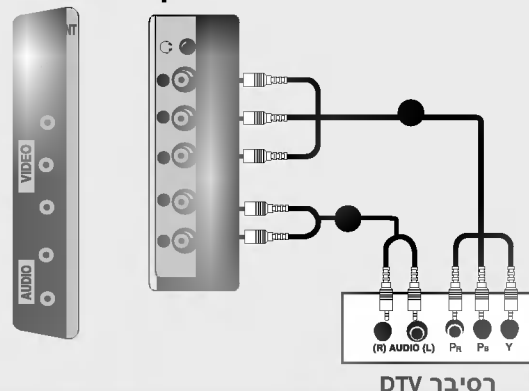

- חבר את יציאת HDMI של הממיר אל כניסת ה-**HDMI/DVI IN** של הטלוויזיה.
- הפעל את הממיר הדיגיטלי. (עיין בהוראות ההפעלה של הממיר).
- השתמש בלחצן **INPUT** בשלט-רחוק כדי לבחור את מקור כניסת האות **HDMI DTV**.



- כאשר משתמשים בכבל HDMI, הטלוויזיה מקבלת את וידאו ואות אודיו בו-זמנית.

לוח אחורי של הטלוויזיה

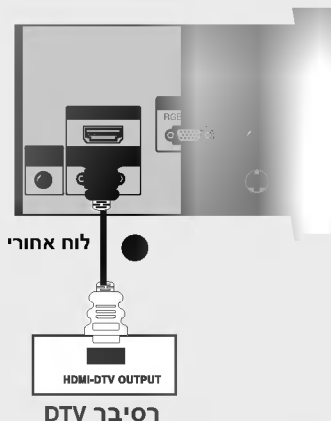

- חברו את יציאת ה-**RGB** של הממיר הדיגיטלי לשקע ה-**RGB(PC-DTV)** של המכשיר.
- חברו את יציאות השמע של הממיר הדיגיטלי לשקע ה-**AUDIO(RGB/DVI)** של המכשיר.
- הפעל את הממיר הדיגיטלי. (עיין בהוראות ההפעלה של הממיר).
- השתמש בלחצן **INPUT** בשלט-רחוק כדי לבחור את מקור כניסת האות **RGB DTV**.

לוח אחורי של הטלוויזיה





לוח אחורי של הטלוויזיה



● כאשר משתמשים בכבל HDMI, הטלוויזיה מקבלת אות וידאו ואות אודיו בו-זמנית.

- חבר את יציאת HDMI של נגן ה-DVD אל כניסת HDMI/DVI IN של הטלוויזיה.
- השתמש בלחצן INPUT בשלט-רחוק כדי לבחור את מקור כניסת האות HDMI DTV.
- עיין בהוראות ההפעלה של נגן ה-DVD.



- משמש לחיבור מגבר חיצוני, או להוספת סאב-וואפר למערכת הסראונד.

לוח אחורי של הטלוויזיה



- חברו את שקע הכניסה של מגבר הסטריאו לשקעי VARIABLE AUDIO OUT (יציאת שמע משתנה) במערכת.
- חברו את הרמקולים למגבר הסטריאו האנלוגי, בהתאם להוראות המצורפות למגבר.
- בעת חיבור ציוד שמע חיצוני, כגון מגבר או רמקולים, כבו את הרמקולים של הטלוויזיה. (עיינו בעמוד 36)



הוראות התקנה

חיבור ציוד חיצוני

לוח אחורי של הטלוויזיה
32 אינץ' 37/42 אינץ'

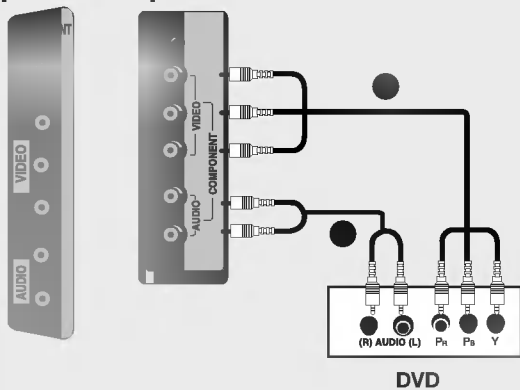

• שקעי כניסה Component לשקעי איכות התמונה, חבר את נגן ה-DVD לשקעי הכניסה Component לפי הטבלה להלן.

P _R	P _B	Y	שקעי Component של הטלוויזיה
Pr	Pb	Y	שקעי יציאת וידאו בנגן DVD
R-Y	B-Y	Y	
Cr	Cb	Y	
PR	PB	Y	

- חבר את יציאות הווידאו (Y, P_B, P_R) של ה-DVD אל שקעי כניסת ה-COMPONENT VIDEO של הטלוויזיה.
- חבר את יציאות האודיו של ה-DVD אל כניסות COMPONENT AUDIO של הטלוויזיה.
- הפעל את ה-DVD והכנס תקליטור DVD.
- השתמש בלחצן INPUT בשלט-רחוק כדי לבחור את מקור כניסת האות Component.
- עיין בהוראות ההפעלה של ה-DVD.

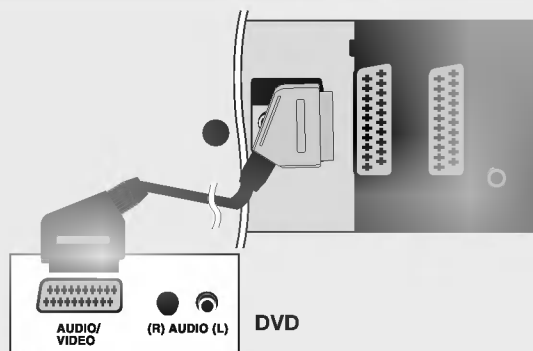

לוח אחורי של הטלוויזיה

- חברו את שקע ה-Euro Scart של נגן ה-DVD אל שקע ה-AV1 מסוג Euro Scart של המכשיר. השתמשו בכבל Scart מסוכך.
- הפעילו את נגן ה-DVD והכניסו תקליטור DVD.
- בחרו מקור כניסה AV1 באמצעות הלחצן INPUT בשלט-רחוק. אם חיברתם לשקע AV2 מסוג Euro Scart, בחרו מקור כניסה AV2.

לוח אחורי של הטלוויזיה

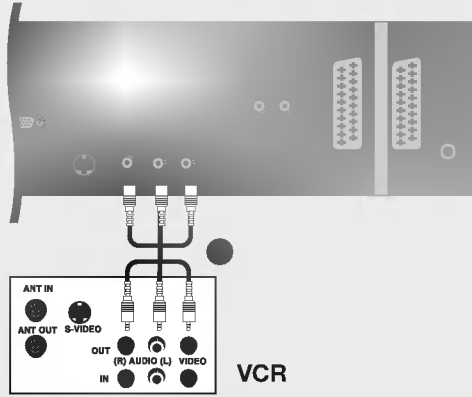

VCR

● חבר את יציאות **AUDIO/VIDEO** (אודיו/וידאו) במכשיר הווידיאו לשקעי **AUDIO/VIDEO** של הטלוויזיה. חבר כל שקע לשקע המקביל לו בצבע (וידאו = צהוב, אודיו שמאל = לבן ואודיו ימין = אדום).

● הכנס קלטת וידאו לווידיאו ולחץ על **PLAY** במכשיר הווידיאו (עיין בהוראות ההפעלה של הווידיאו).

● השתמש בלחצן **INPUT** בשלט-רחוק כדי לבחור את מקור כניסת האות **AV3**.

אם ברשותכם מכשיר וידאו מונו, חברו את כבל השמע ממכשיר הווידיאו אל השקע **AUDIO L/MONO** של המכשיר.

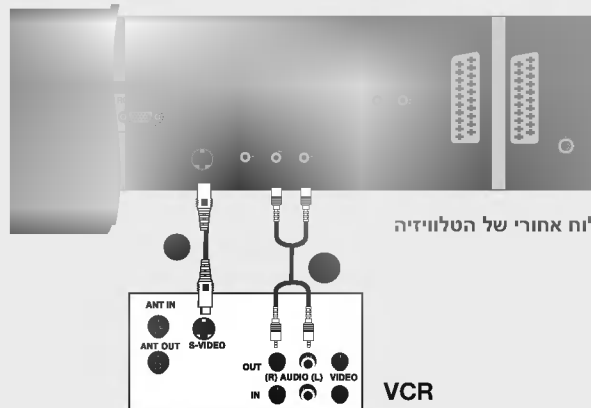

לוח אחורי של הטלוויזיה

VCR

● חבר את יציאת **S-VIDEO** של מכשיר הווידיאו אל כניסת **S-VIDEO** של טלוויזיה. איכות התמונה בחיבור מסוג זה טובה מזו המתקבלת בחיבור וידאו רגיל אל כניסת **VIDEO**.

● חבר את יציאת **AUDIO** (אודיו) של מכשיר הווידיאו אל כניסת **AUDIO** של הטלוויזיה.

● הכנס קלטת וידאו לווידיאו ולחץ על **PLAY** במכשיר הווידיאו (עיין בהוראות ההפעלה של הווידיאו).

● השתמש בלחצן **INPUT** בשלט-רחוק כדי לבחור את מקור כניסת האות **S-VIDEO**.

הוראות התקנה

חיבור ציוד חיצוני

- כדי למנוע הפרעות ("רעשי") בתמונה, השאר מרחק מספיק בין הווידאו לטלוויזיה.
- מכיוון שמכשירי וידאו אופייניים תומכים רק במצב תצוגה 4:3, בצד ימין ובצד שמאל של מסך מכשיר הטלוויזיה עדיין יופיעו תמונות מוקפאות.

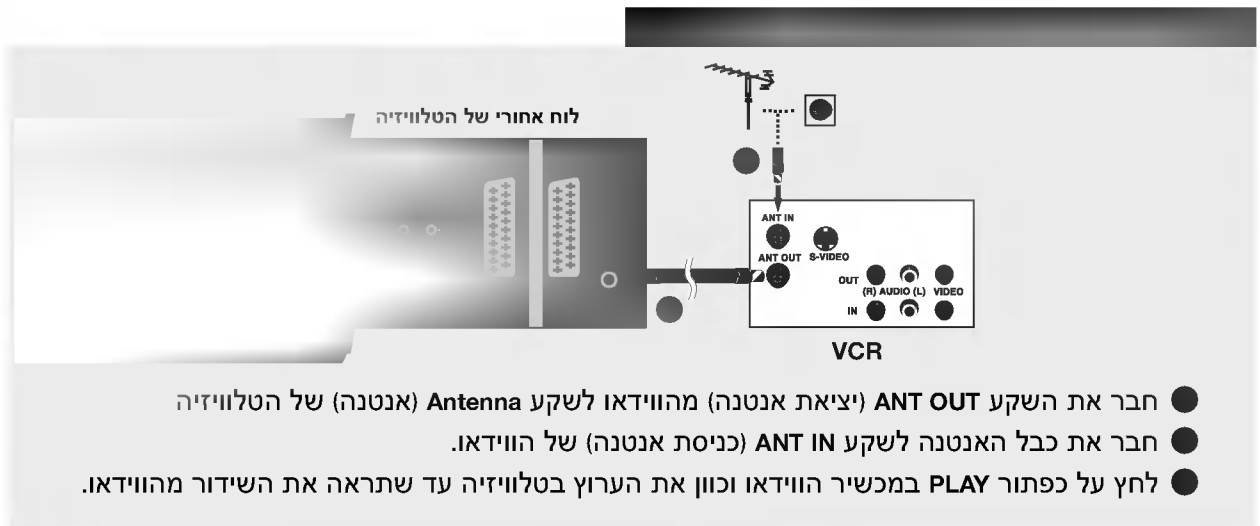

- אם מכשיר הווידאו שולח אות מיתוג AV דרך שקע AV1 או AV2 מסוג Scart, המכשיר יעבור אוטומטית למקור כניסה AV1. עם זאת, אם תרצו להמשיך לצפות במצב טלוויזיה, לחצו על PR ▲/▼ או על לחצני המספרים.
- באפשרותכם גם להקליט במכשיר הווידאו תחנות הנקלטות בטלוויזיה.
- ניתן לבחור את סוג האות RGB (האותות של אדום, ירוק וכחול) רק עבור השקע AV1 מסוג Scart ומקור הכניסה AV1 יכול להתקבל. אותות אלה משודרים, לדוגמה, על-ידי ממיר טלוויזיה בתשלום, מסוף משחקים או יחידת להקרנת תצלומים על תקליטורים, וניתן להקליט אות דיגיטלי זה דרך שקע AV1 מסוג Scart.
- אם השקעים AV1 או AV2 מסוג Scart חוברו בו-זמנית למכשיר וידאו, ניתן לקלוט רק את מקור הכניסה AV2.



חיבור ציוד חיצוני

כדי למנוע גרימת נזק לציוד, אסור לחבר כבל הזנת מתח כלשהו לפני שמסיימים לחבר את כל הציוד.

- כדי להשיג איכות תמונה מיטבית, כוונן את האנטנה.
- כבל אנטנה וממיר אינם מסופקים עם הטלוויזיה.

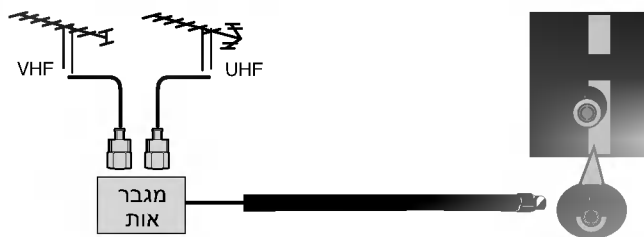

- באזורים שבהם האות חלש, התקן מגבר אות לאנטנה כמתואר באיור ממול כדי לשפר את איכות התמונה.
- במידה שיש לפצל את האות לשני מכשירי טלוויזיה, השתמש במחבר ייעודי לפיצול האות.

- ניתן לשמוע את הקול באמצעות האוזניות.

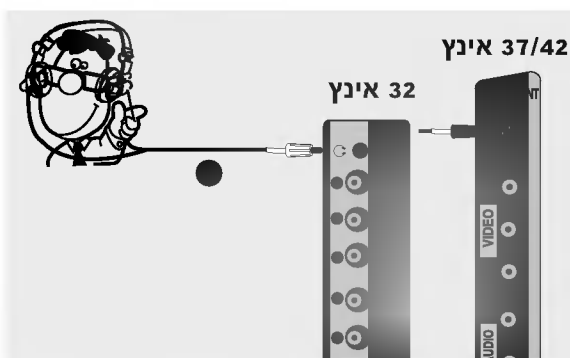

- חבר את האוזניות לשקע האוזניות.
- כדי לכוונן את עצמת הקול באוזניות, לחץ על לחצן VOL ▲/▼. כאשר לוחצים על לחצן MUTE, יושתק הקול באוזניות.

- כאשר מקשיבים לטלוויזיה באמצעות האוזניות, יושתקו הרמקולים של הטלוויזיה.

התקנה

כיצד לעגון את הטלוויזיה אל הקיר למניעת התהפכות

- הצב את הטלוויזיה קרוב ככל האפשר אל הקיר כדי שהיא לא תיפול לאחור כאשר דוחפים אותה לאחור.
- ההוראות להלן הן דרך בטוחה יותר להתקנת המוצר. התקינו את המוצר על הקיר כדי שלא ייפול בעת משיכתו לפנים. התקנה בדרך זו תמנע מהמוצר ליפול לפנים ולפגוע באנשים. היא גם תמנע פגיעה במוצר עקב נפילה. הקפידו שילדים לא יטפסו על המוצר ולא ייתלו עליו.

אינץ' 32/37

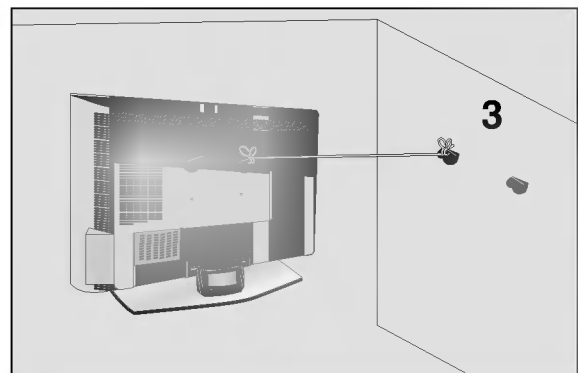
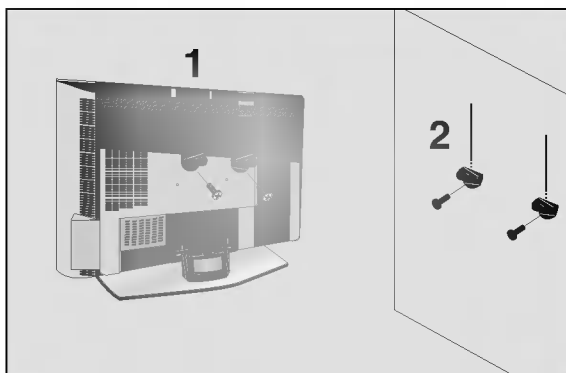

אינץ' 42

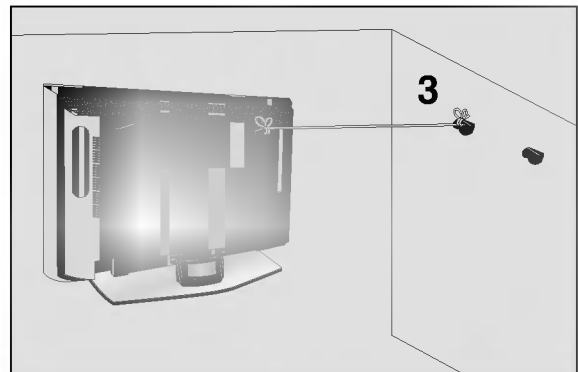
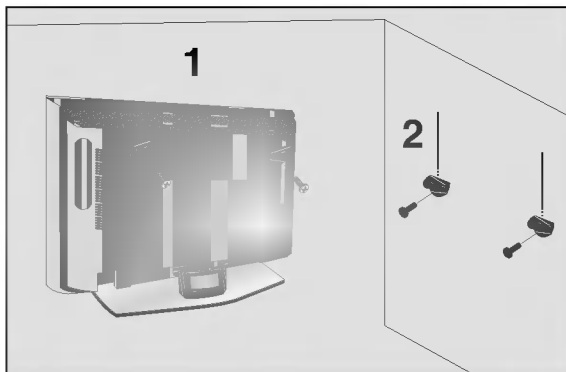

- 1 השתמש בתושבות ובברגים כדי להצמיד את הטלוויזיה אל הקיר, כפי שמוצג בציור.
- 2 התקן את התושבות באמצעות הברגים אל הקיר (חלקים אלה אינם מסופקים עם הטלוויזיה ויש צורך לרכוש אותם בנפרד).
- 3 השתמש בחוט חזק (אינו מסופק עם הטלוויזיה ויש לרכוש אותו בנפרד) כדי לקשור את הטלוויזיה אל תושבות העיגון שהותקנו על הקיר. רצוי להתקין את התושבות על הקיר בגובה של התושבות שבגב הטלוויזיה כך שהקשירה תבצע באופן אופקי, בין הטלוויזיה לבין הקיר.

הערות

- כשיש להעביר את הטלוויזיה למקום אחר, ראשית יש לשחרר את הקשירה אל התושבות שבקיר.
- עגון את הטלוויזיה אל קיר או אל מחזיק מתאים, ארון וכו' שהם גדולים ויציבים במידה מספקת ומתאימים למידה ולמשקל של הטלוויזיה.
- כדי להשתמש בטלוויזיה באופן בטוח, הקפד להתקין את תושבות העיגון בגובה זהה לגובה התושבות שבגב הטלוויזיה.

התקנה

חיבור בסיסי

1 חבר את הכבלים הנדרשים. לאחר חיבור הכבלים בצורה מסודרת, ארגנו את הכבלים במחזיק הכבלים.

לקבלת מידע על חיבור ציוד נוסף, ראה נושא "חיבור ציוד חיצוני".



אינץ 32/37 אינץ 42

אינץ 37

2 התקינו את מארגן הכבלים, כמוצג.



אינץ 32/37 אינץ 42

3 אגדו את הכבלים באמצעות התיל הגמיש המצורף.



אינץ 32/37 אינץ 42



החזיקו את מארגן הכבלים בשתי הידיים ומשכו אותו לאחור.

אין לאחוז במארגן הכבלים בעת הזזת המוצר.
 - אם המוצר ייפול, אתם עלולים להיפצע או שהמוצר יישבר.

הקדמה

תפקידי הלחצנים בשלט רחוק

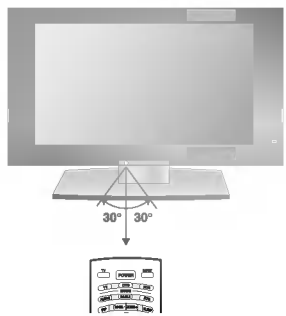

* ניתן להשתמש בשלט רחוק בטווח של עד 7 מ' ובזווית של עד 30 מעלות (שמאלה/ימינה/למעלה/למטה) מיחידת הקליטה.

- 

1 פתח את מכסה תא הסוללות שבגב יחידת השלט רחוק.
- 

2 הכנס למקומן שתי סוללות 1.5 V מסוג AA. הקפד על קוטביות נכונה (+ עם +, - עם -). אל תשתמש בסוללות משומשות עם סוללות חדשות.
- 

3 סגור היטב את מכסה תא הסוללות.

* השליכו סוללות משומשות למיחזור כדי למנוע פגיעה בסביבה.

התקנה על הקיר: התקנה אופקית

כדי לאפשר זרימה חופשית של אוויר, השאר מרווח של 10 ס"מ סביב הטלוויזיה ובין הטלוויזיה לקיר. הוראות התקנה מפורטות אפשר למצוא אצל ספק הטלוויזיה ב"מדריך להתקנה ולכוונן של תושבת הניתנת להטיה".



התקנת מעמד שולחני

כדי לאפשר זרימה חופשית של אוויר, השאר מרווח של 10 ס"מ סביב הטלוויזיה ובין הטלוויזיה לקיר.

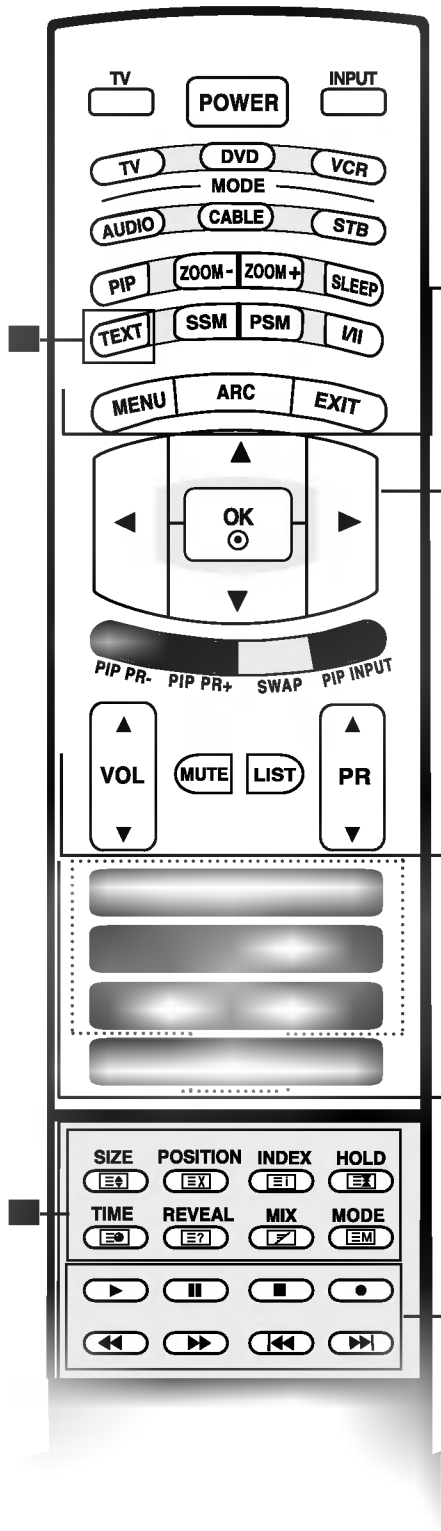

■ לחצני טלטקסט
 לחצנים אלה משמשים לטלטקסט.
 ראה פרטים נוספים בפרק "טלטקסט" (ראה עמוד 52).

MENU (תפריט)
 בחירת תפריט.

ARC
 בחירת פורמט התמונה המועדף (ראה עמוד 44).

EXIT (יציאה)
 יציאה מכל מצב.

▲/▼/◀/▶ (למעלה/למטה/שמאלה/ימינה)
 בחירת פריט מתפריט או כוונן קביעות תפריט.

OK (אישור)
 קבלת הבחירה או הצגת המצב הנוכחי.

▲/▼ VOL (עצמת קול)
 כוונן עצמת הקול.

MUTE (השתקה)
 הפעלה או השתקה של הקול.

LIST (רשימה)
 הצגת טבלת הערוצים (ראה עמוד 30).

▲/▼ PR (ערוץ)
 בחירת ערוץ.

לחצני מספרים 0-9
 • בחירת ערוץ.
 • בחירת סעיף ממוספר בתפריט.

FAVOURITE (מועדפים)
 הצגת הערוץ המועדף שנבחר (ראה עמוד 30).

Q. VIEW (חזרה מהירה)
 החזרת הצפייה לערוץ שנצפה קודם.

לחצני שליטה VCR/DVD (מכשיר וידאו/DVD)
 לחצני שליטה במכשירי וידאו או DVD של LG.

הקדמה

תפקידי הלחצנים בשלט רחוק

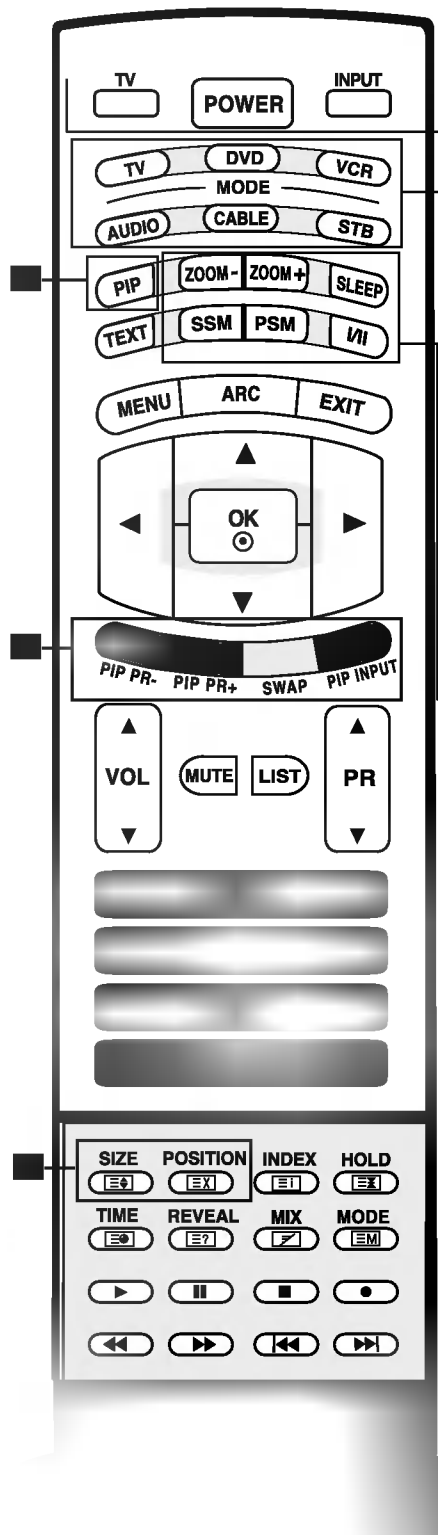

TV (טלוויזיה)
חזרה לצפייה בטלוויזיה בכל עת.

POWER (הפעלה)
העברת הטלוויזיה ממצב המתנה למצב פעולה, או ממצב כיבוי למצב המתנה.

INPUT (כניסה)
לאחר לחיצה על כפתור זה, יופיע מסך מקור אותות הכניסה שמימין על הצג. לחץ על ▲/▼ ולאחר מכן על OK כדי לבחור את המקור המבוקש (TV, AV1, AV2, AV3, S-Video, Component, HDMI PC/HDMI DTV או RGB PC/RGB DTV).

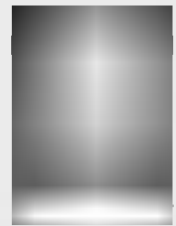

MODE (מצב פעולה)
בוחר את מצב הפעולה של השלט רחוק: TV, DVD, VCR, AUDIO, STB או CABLE.

לחצני PIP (תמונה בתוך תמונה)
PIP (תמונה בתוך תמונה) (ראה עמוד 48)
בחירת הצגת התמונה המשנית במצב תמונה בתוך תמונה, חלון כפול, תצוגת תמונות משניות מרובה או במצב מנותק.
PIP PR - /+ (ראה עמוד 51)
בחירת ערוץ לתמונה המשנית.
SWAP (ראה עמוד 51)
החלפה בין התמונה הראשית לבין התמונה המשנית.
PIP INPUT (מקור אותות הכניסה במצב PIP) (ראה עמוד 48)
בחירת מקור אותות הכניסה של התמונה המשנית.
SIZE (ראה עמוד 49)
כוונון מידת התמונה המשנית.
POSITION (ראה עמוד 49)
הזזת התמונה המשנית לכיוון ▲/▼ או ◀/▶.

***לחצנים צבעוניים:** לחצנים אלה משמשים את הטלטקסט (בדגמים שבהם יש טלטקסט) או לעריכת ערוצים.

ZOOM -/ZOOM +
הגדלת או הקטנת התמונה הראשית.

SLEEP (השהיה לפני כיבוי)
כוונון קוצב הזמן לכיבוי הטלוויזיה (ראה עמוד 39).

SSM (זיכרון מצב צליל)
שחזור הגדרות עצמת הקול המועדפת (ראה עמוד 34).

PSM (זיכרון מצב תמונה)
שחזור הגדרות התמונה המועדפת (ראה עמוד 31).

I/II
• בחירת יציאת השמע (הקול).

שקעים אופציונאליים (דגם: 42LB1R**)

- ציור זה עשוי להיות שונה מהטליוויזיה שברשותך.

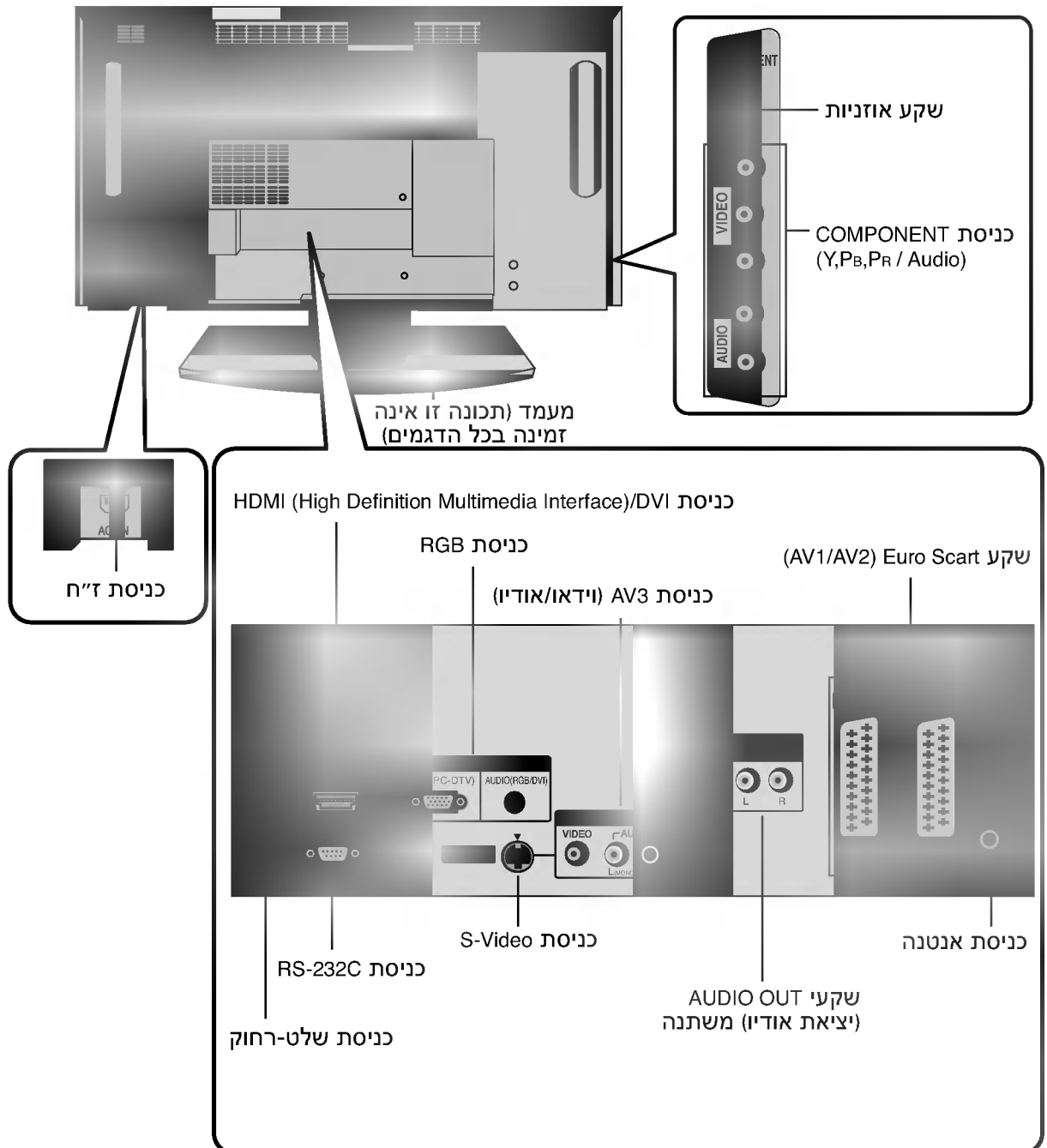

הקדמה

שקעים אופציונאליים (דגם: 32LB1R**/37LB1R**)

- ציור זה עשוי להיות שונה מהטלוויזיה שברשותך.

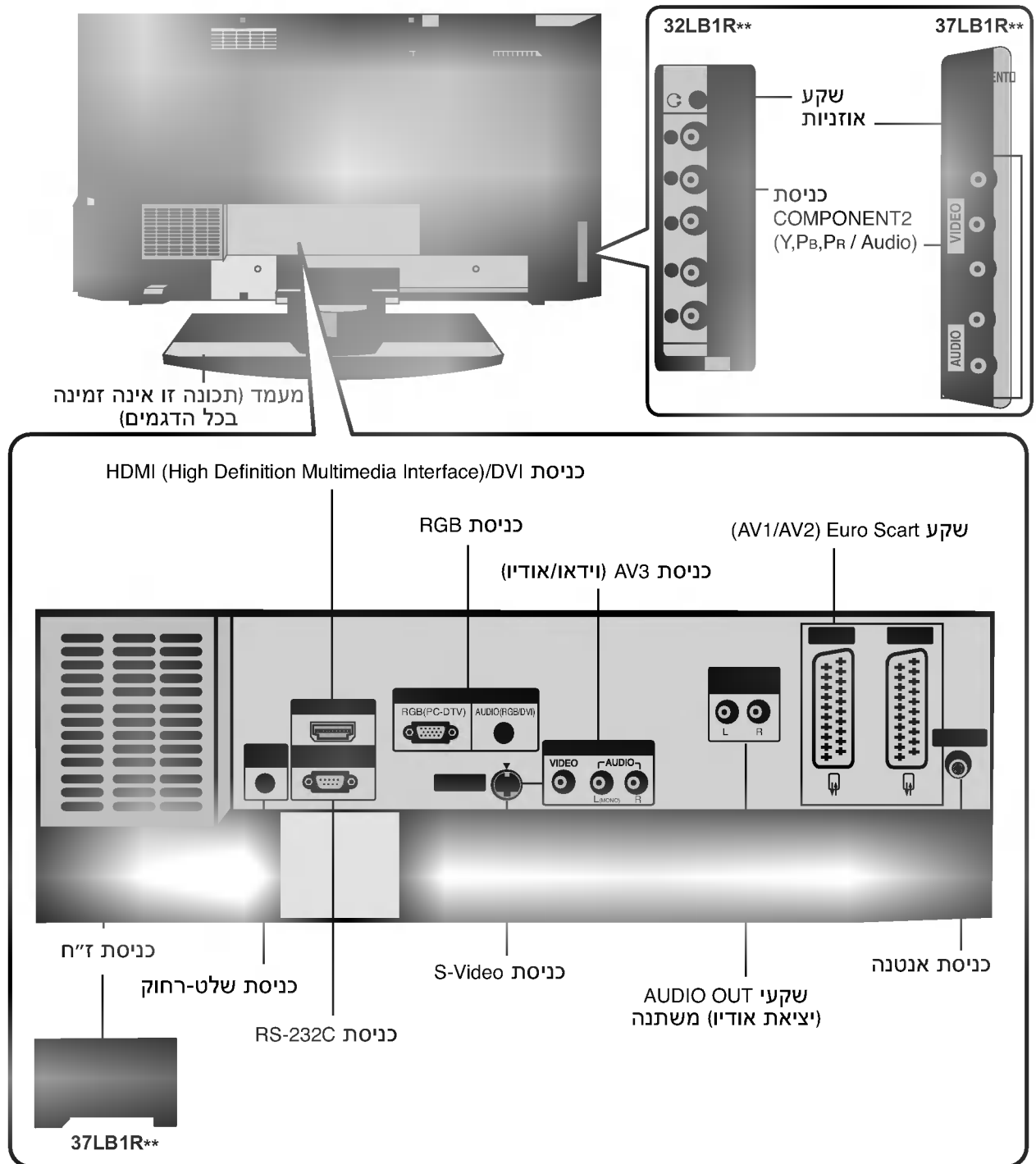

הקדמה לחצנים ובקורות

- ציור זה מציג את הלוח הקדמי באופן סכמטי.
- ציור זה עשוי להיות שונה מהטלוויזיה שברשותך.

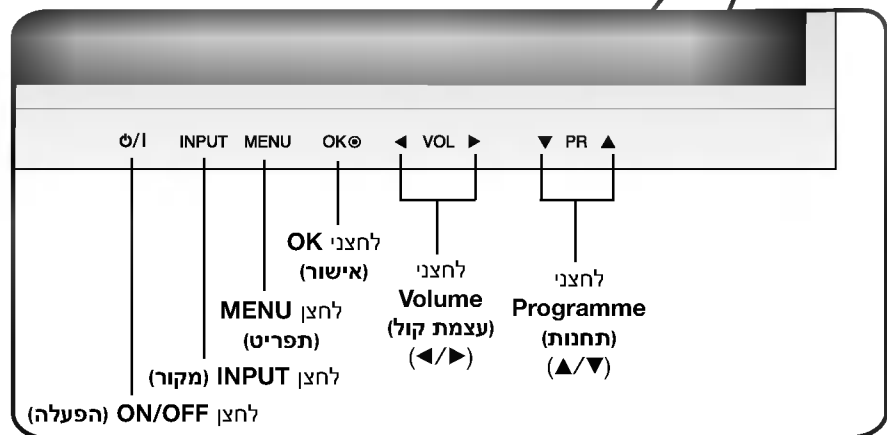
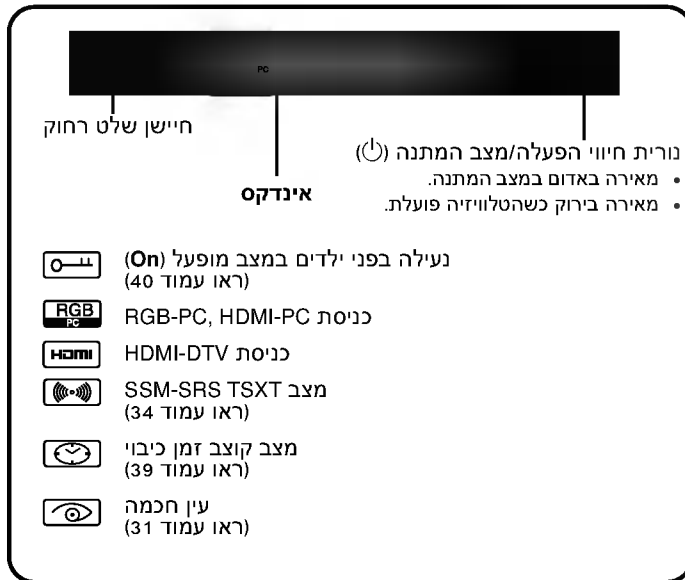

- תכונה זו אינה זמינה בכל הדגמים.

- ניתן לסובב את הטלוויזיה בנוחות על המעמד בזווית של עד 30° שמאלה או ימינה כדי להשיג את זווית הצפייה הטובה ביותר.

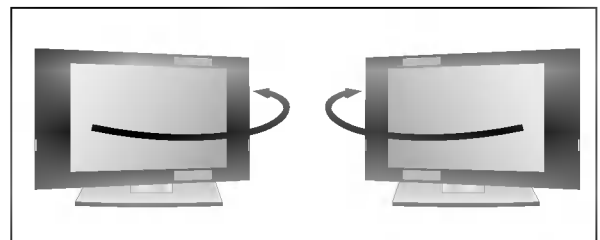

נעילה מפני ילדים	40
Demo סא	40
תאורת תפריט	41
.....	
כוונן אוטומטי	42
כוונן ידני	42
מצב XGA	43
שינוי ממדי התמונה	43
ממדי (פורמט) התמונה ARC	44
מיקום המסך	45
Cinema (איכות קולנוע)	45
NR (הפחתת רעשים)	46
חזרה לקביעות ברירת המחדל של המפעל (אתחול הערכים מחדש)	46
.....	
מקור אות לתמונה ראשית	47
צפייה בחלון כפול/תמונה בתוך תמונה	47
מקור אותות הכניסה במצב PIP	48
מידת תמונה/מיקום תמונה	49
שקיפות במצב PIP	50
.....	
הפעלה/כיבוי	52
טקסט SIMPLE	52
טקסט TOP	52
טקסט FASTEXT	53
פונקציות טקסט מיוחדות	53

תפריט Special (מיוחד)
.....
תפריט Screen (מסך)
.....
תפריט PIP (תמונה בתוך תמונה) / DW (חלון כפול)
.....
טקסט (אופציונלי)

איתור ותיקון תקלות	54
מפרט טכני	55
תכנות קוד בשלט רחוק	56
קודי תכנות	57
קודי אינפרה-אדום של השלט-רחוק	59
הגדרת התקן בקרה חיצוני RS-232C	61



תוכן עניינים

ציוד אביזרים	2
לחצנים ובקורות	5
מעמד מסתובב	5
שקעים אופציונאליים	6
תפקידי הלחצנים בשלט רחוק	8

חיבור בסיסי	11
חיבור ציוד חיצוני	13
חיבור אנטנה	13
שקע אוזניות	13
חיבור מכשיר וידאו (VCR)	14
חיבור DVD	16
סטריאו חיצוני	17
חיבור STB (Set-Top Box)	18
חיבור שידורי טלוויזיה בכבלים	19
חיבור מקור AV חיצוני	20
חיבור מחשב אישי (PC)	21
רזולוציית תצוגה נתמכת	22
חיבור כבל הזנת המתח	22

הפעלה וכיבוי של מכשיר הטלוויזיה	23
כוונן עצמת הקול	23
בחירת ערוצים	23
בחירת שפת ממשק מסך	23
שימוש בתפריטי מסך	24

חיפוש וקביעת תחנות באופן אוטומטי	25
חיפוש וקביעת ערוצים באופן ידני	26
כוונן עדין	27
הקצאת שם תחנה	28
עריכת טבלת הערוצים	29
ערוצים מועדפים	30
הצגת טבלת הערוצים	30

PSM (זכרון מצב תמונה)	31
CSM (זיכרון מצב צבע)	31
תפריט X	32
ACM (ניהול צבע פעיל)	32
sRGB	33
כוונן תמונה ידני	33

SSM (זיכרון מצב צליל)	34
BBE	34
AVL (מאזן עצמת קול אוטומטי)	35
כוונן קול ידני	35
הרמקול בטלוויזיה	36
I/II	37

כוונן השעון	38
קביעת שעת הפעלה/כיבוי	38
כיבוי אוטומטי	39
קוצב זמן לכיבוי	39

הפעלה
בסיסית

הגדרת
תחנות
טלוויזיה

כוונן
תמונה

כוונן קול

תפריט
Time (זמן)

ודא שכל הפריטים הבאים נכללים עם הטלויזיה. אם אחד הפריטים חסר, אנא צור קשר עם הספק שאצלו רכשת את המכשיר.

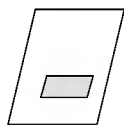

מדריך למשתמש



כבל הזנת מתח

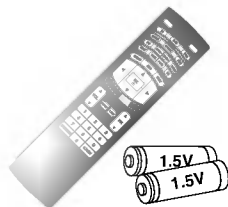

שלט רחוק/סוללות



מטלית ניקוי
השתמש במטלית לניקוי המסך.



כבל D-SUB (מחשב)



כבל אודיו
(מחשב אישי)



קושר כבלים



2 ברגים
לתושבות הטלויזיה

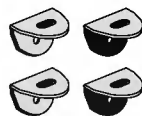

2 תושבות טלויזיה,
2 תושבות לקיר



מארגן הכבלים



טלוויזיה LCD

מדריך למשתמש

דגם: | 37LB1R** | 32LB1R** | 42LB1R**



אנא קרא את Information Manual (חוברת המידע למשתמש) לפני קריאת מדריך זה והפעלת הטלוויזיה.

שמור חוברת זו לצורך שימוש עתידי.
רשום את מספר הדגם ואת המספר הסידורי של הטלוויזיה.
בעת בקשת שירות מהספק, עליך לספק לו את המידע הרשום בתווית המודבקת בצד האחורי של הכריכה.

P/NO : 38289U0023K (0603-REV00)
Printed in Korea