



## LCD-tv

---

### ETJENINGSVEJLEDNING

MODEL: 32LB1R\*\* | 37LB1R\*\* |  
42LB1R\*\* |



Læs den vedlagte **Information Manual (installationsvejledning)**, før du læser denne vejledning og tager fjernsynet i brug.

Gem den til senere brug.

Noter apparatets model- og serienummer. Numrene står på mærkaten bag på fjernsynet. Husk, at opgive disse numre, når du henvender dig til forhandleren.

---

Kontroller, at følgende tilbehør følger med tv'et. Hvis dele af tilbehøret mangler, skal du kontakte den forhandler, du har købt produktet hos.

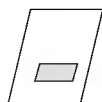

Brugervejledning



Netledning

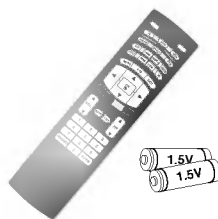

Fjernbetjening/batterier



Polérklud  
Polér skærmen med kluden.



D-sub-kabel (PC)



Lydkabel (pc)



Kabelholder



2 TV-brakettbolter



2 TV-braketter, 2 veggbraketter



Cable Management  
(Kabelstyr)

# Indhold

## Indhold

2	Tilbehør
5	<b>Knapper</b>
5	Drejefod
6	<b>Tilslutningsmuligheder</b>
8	<b>Fjernbetjeningsknappernes funktion</b>

11	<b>Grundlæggende tilslutning</b>
13	<b>Tilslutning af eksternt udstyr</b>
13	Antennetilslutning
13	Stik til hovedtelefoner
14	Indstilling af videobåndoptager
16	Installation af dvd
17	Ekstern stereo
18	Installation af STB (set-top-boks)
19	Installation af kabel-tv
20	Indstilling af ekstern AC-kilde
21	Indstilling af pc
22	Understøttet skærmopløsning
22	Tilslutning af netledning

23	Tænde og slukke tv'et
23	Regulering af volumen
23	Programvalg
23	Valg af sprog i skærmmeddelelser
24	Sådan justeres OSD-skærmen

25	Automatisk programindstilling
26	Manuel programindstilling
27	Finjustering
28	Tilskrive et stationsnavn
29	Programredigering
30	Favoritkanal
30	Hente programoversigt

31	PSM (hukommelse for billedindstillinger)
31	CSM (Colour Status Memory) (Farvestatushukommelse)
32	Funktionen <b>XD</b>
32	Funktionen ACM (Aktiv farvestyring)
33	sRGB
33	Manuel billedjustering

34	SSM (hukommelse for lydindstillinger)
34	BBE
35	AVL (Auto Volume Leveler)
35	Manuel lydjustering
36	TV-højttaler
37	I/II

38	Indstilling af ur
38	On/Off-tid
39	Automatisk dvale
39	Sleep timer

Menuen SPECIAL(Specialfunktioner)	40 Børnesikring
	40 <b>X</b> Demo
	41 Indekslys
.....	
Menuen SCREEN (Skærbillede)	42 Auto-indstilling
	42 Manuel indstilling
	43 XGA Mode
	43 Billedstørrelseszoomning
	44 Valg af billedformat (ARC)
	45 Skærbilledposition
	45 Storskærmseffekt
	46 NR (Støjreduktion)
	46 Gendannelse af de originale fabriksindstillinger (initialisering)
.....	
Menuen PIP (Billede i billede) / DW (Dobbelt skærbillede)	47 Hovedbilledets indgang
	47 Sådan ser du funktionerne DW/PIP
	48 PIP Input (Indgangskilde for billede i billede)
	49 Funktionen Win. Size/Position (Skærbilledets størrelse/position)
	50 Funktionen PIP Transparency (PIP-transparens)
.....	
Teletekst	52 Tænde og slukke
	52 SIMPLE-tilstand
	52 TOP-tilstand
	53 FASTEXT-tilstand
	53 Specielle teletekst-funktioner
.....	
	<b>54 Tjekliste til fejlfinding</b>
	<b>55 Produktspecifikationer</b>
	<b>56 Programmering af fjernbetjeningen</b>
	<b>57 Programmering af koder</b>
	<b>59 IR-koder</b>
	<b>61 Installation af ekstern kontrolenhed ; RS-232C</b>

# Introduktion

## Knapper

- Dette er en forenklet gengivelse af frontpanelet.
- Det viste kan i nogen grad afvige fra dit tv.

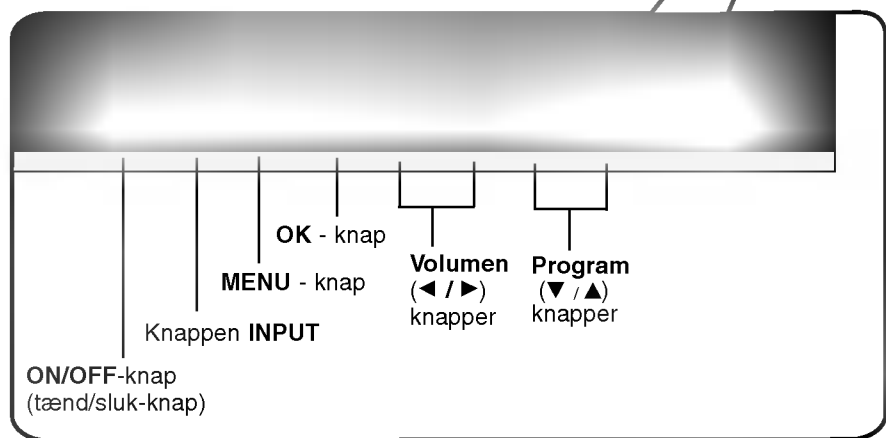
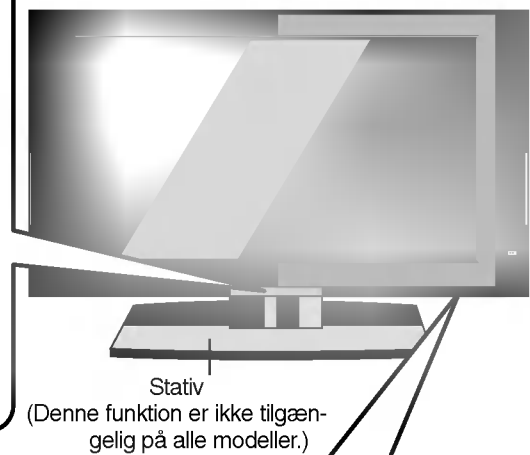
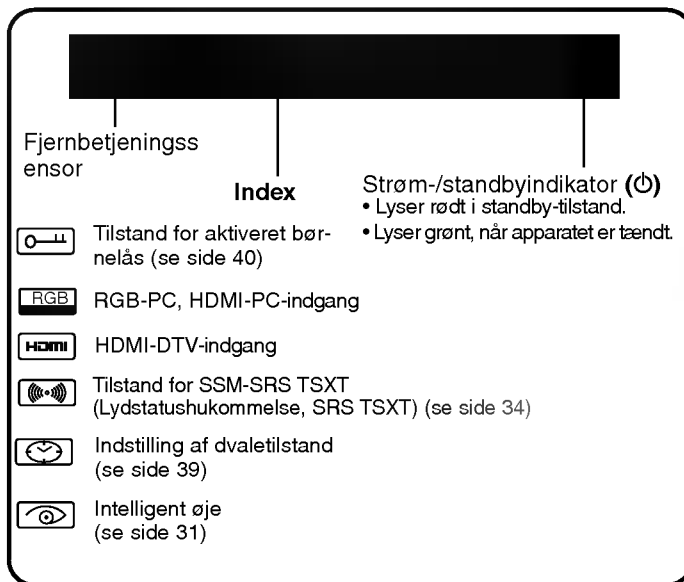

- Denne funktion er ikke tilgængelig på alle modeller.

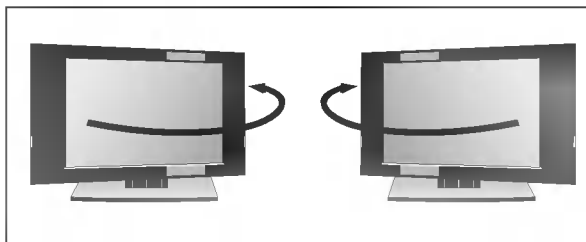

- Dette tv kan nemt og praktisk drejes på foden ca. 30° mod venstre eller højre, så du opnår den optimale vinkel.

# Introduktion

## Tilslutningsmuligheder (MODEL: 32LB1R\*\*/37LB1R\*\*)

- Det viste kan i nogen grad afvige fra dit tv.

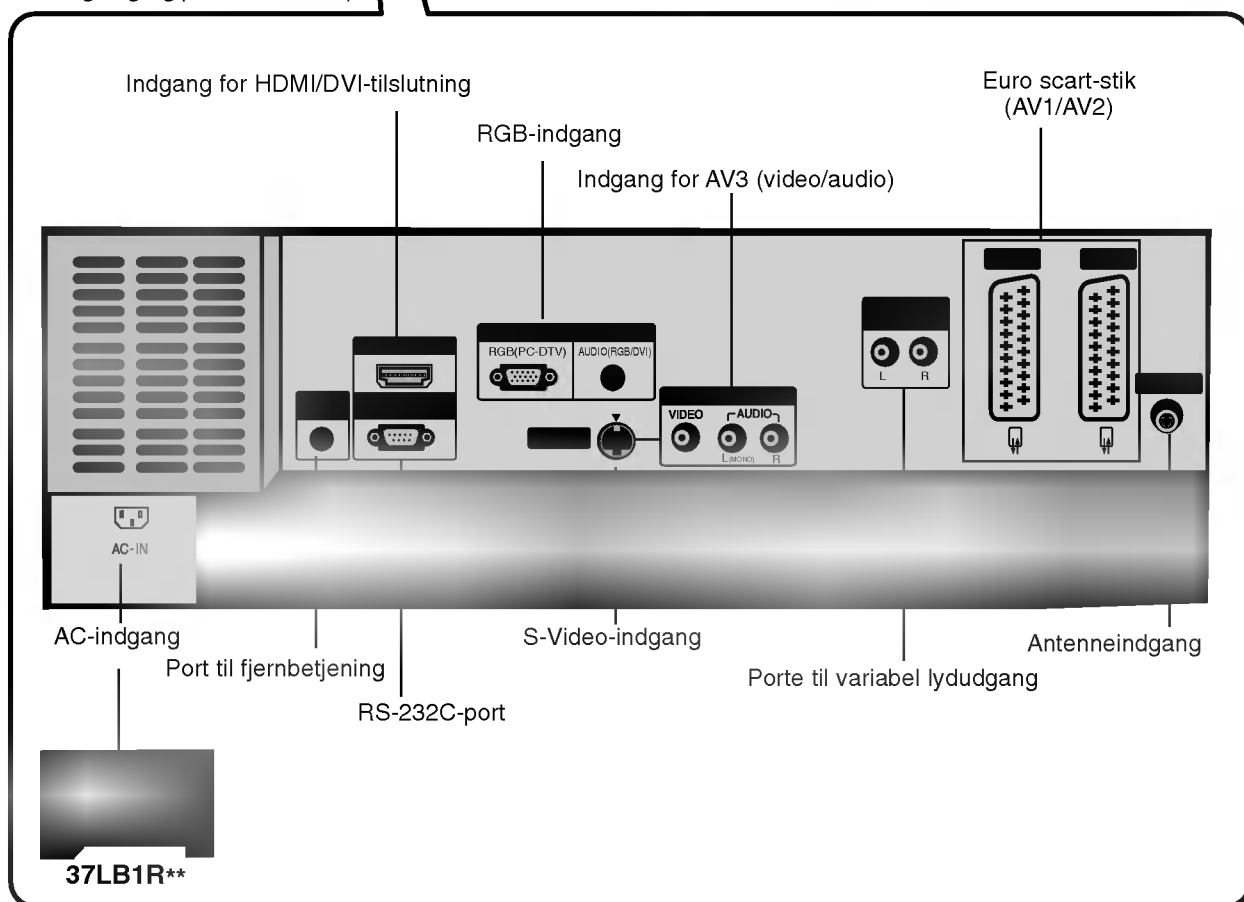
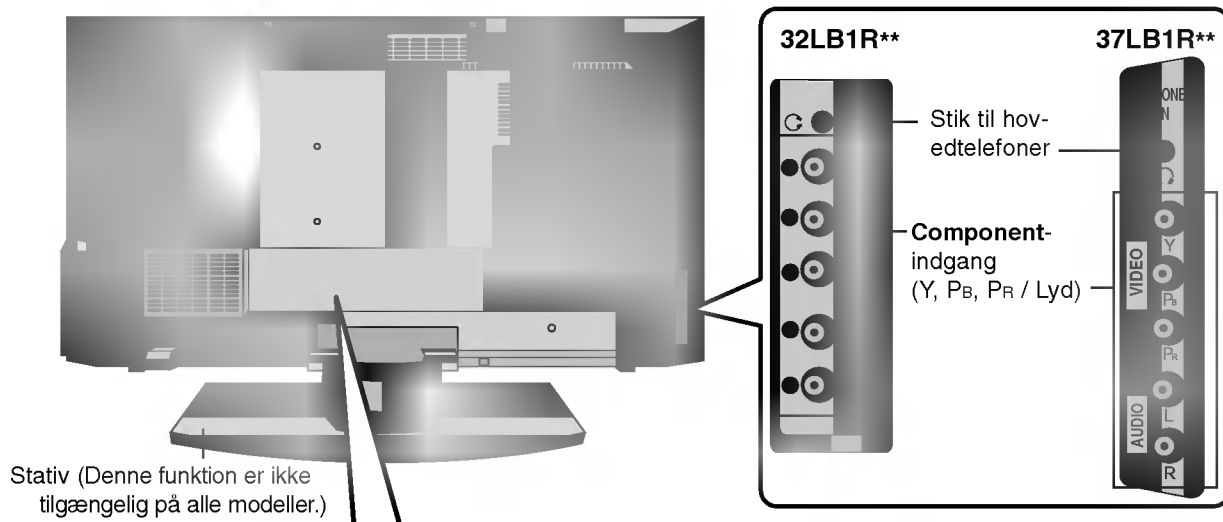

## Tilslutningsmuligheder (MODEL: 42LB1R\*\*)

- Det viste kan i nogen grad afvige fra dit tv.

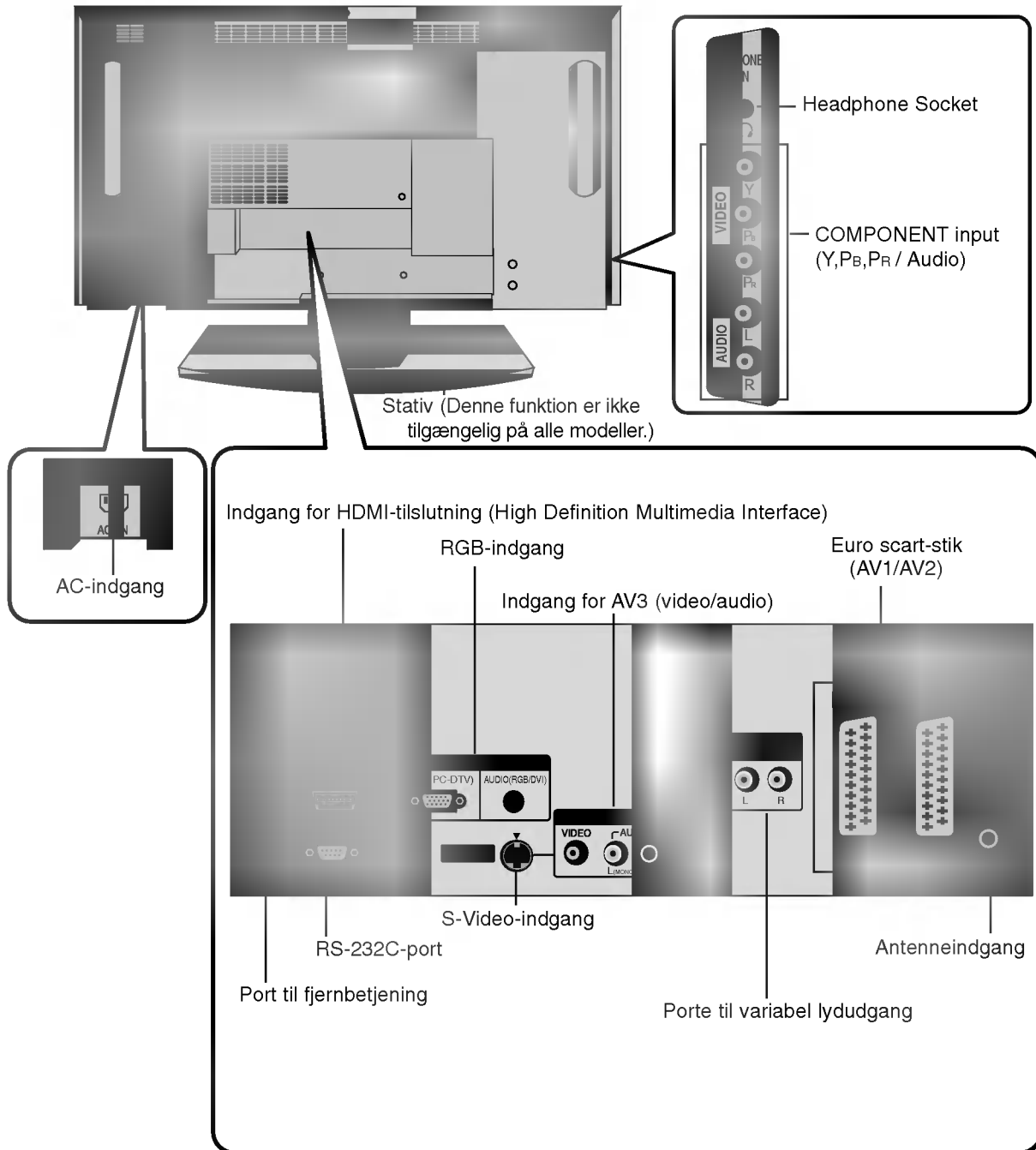

# Introduktion

## Fjernbetjeningsknappernes funktion

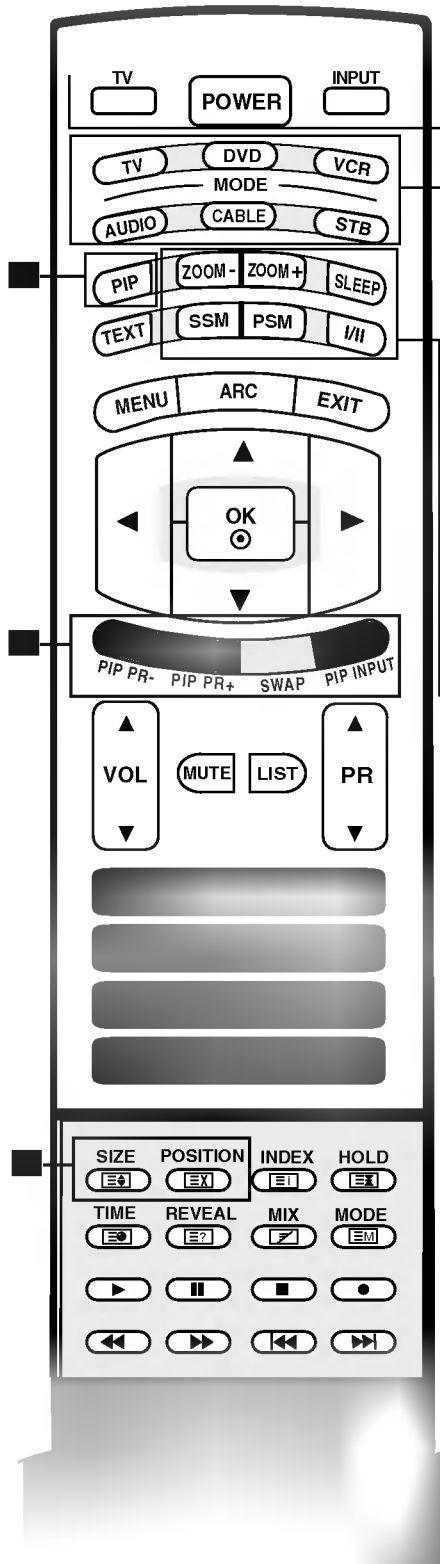

### TV

Vender tilbage til tv-visning fra alle tilstande.

### POWER (tænd/sluk)

Slår apparatet **Til** fra standby-tilstand eller **Fra** til standby-tilstand.

### INPUT (Indgang)

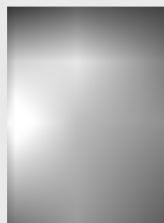

Hvis du trykker på denne knap én gang, vises indgangskilden OSD på skærmen som vist. Tryk på knappen **▲ / ▼**, og tryk derefter på **OK** for at vælge den ønskede indgangskilde (**TV**, **AV1**, **AV2**, **AV3**, **S-Video**, **Komponent**, **RGB PC/RGB DTV**, eller **HDMI PC/HDMI DTV**).

### MODE (Tilstand)

Vælger fjernbetjeningstilstandene: TV, DVD, VCR, AUDIO (LYD), CABLE (KABEL) eller STB

### PIB BUTTONS

#### PIP (Se s.48)

Skifter mellem de indblændede billeder PIP, DW, POP eller slår tilstandene fra.

#### PIP PR - /+ (Se s.51)

Vælger et program for det indblændede billede.

#### SWAP (Se s.51)

Skifter mellem hovedskærbilledet og det indblændede billede.

#### PIP INPUT (Se s.48)

Vælger indgangskilden for det indblændede billede.

#### SIZE (Se s.49)

Justerer størrelsen på det indblændede billede.

#### POSITION (Se s.49)

Flytter det indblændede billede i retningen **▲ / ▼** eller **◀ / ▶**.

**★ FARVEDE KNAPPER** : Disse knapper bruges til teletekst. (kun modeller med **TELETEKST**) eller **Programme edit** (programredigering)

### ZOOM - / ZOOM +

Forstørrer eller formindsker hovedskærbilledstørrelsen.

### SLEEP

Indstiller dvaletilstand. (Se s.39)

### SSM (Sound Status Memory) (lydstatushukommelse)

Husker din foretrukne lydindstilling. (Se s.34)

### PSM (Picture Status Memory) (billedstatushukommelse)

Husker din foretrukne billedindstilling. (Se s.31)

### I/II

• Vælger lydudgang.



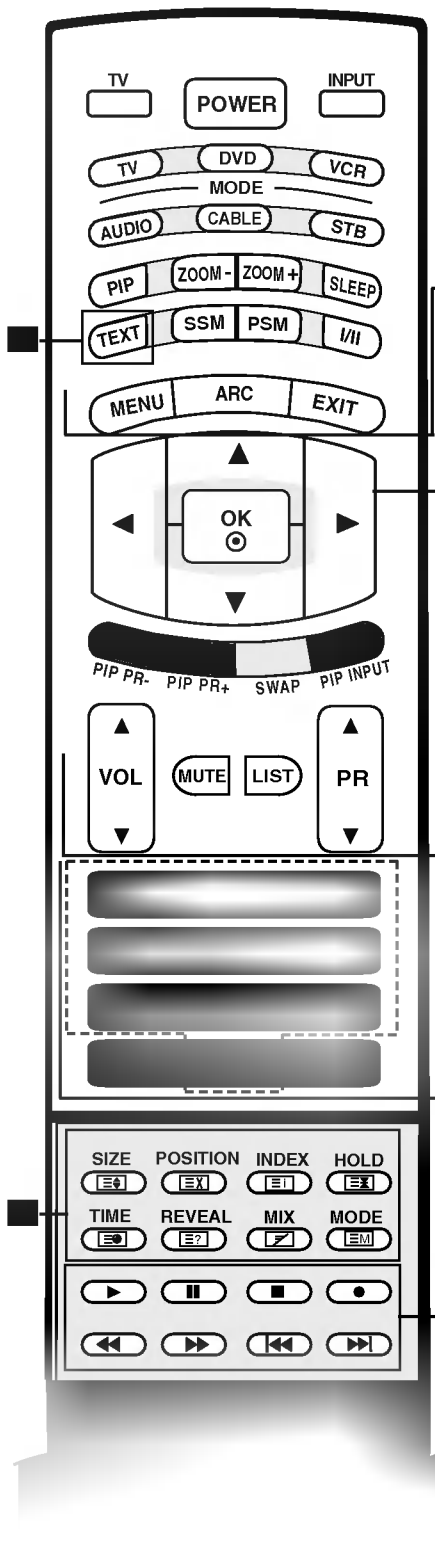

**TELETEKST-knapper**  
 Disse knapper bruges til teletekst.  
 Yderligere oplysninger finder du i afsnittet 'Teletekst'. (Se s.52)

**MENU (menu)**  
 Vælger en menu.

**ARC (formatjustering)**  
 Vælger det ønskede billedformat. (Se s.44)

**EXIT (afslut)**  
 Rydder alle visninger på skærmen og vender tilbage til tv-visning fra alle menuer.

**▲ / ▼ / ◀ / ▶ (op/ned/venstre/højre)**  
 Vælger eller justerer et element i menuen.

**OK**  
 Accepterer dit valg eller viser den aktuelle tilstand.

**VOL (volumen) ▲ / ▼**  
 Justerer volumen.

**MUTE (slå lyd fra)**  
 Slår lyden Til eller Fra.

**LIST**  
 Viser programtabellen. (Se s.30).

**PR (Programme) ▲ / ▼**  
 Vælger et program.

**Talknapperne 0-9**

- Vælger et program.
- Vælger nummererede elementer i en menu

**FAVOURITE (Fortrucket)**  
 Viser det valgte foretrukne program (se side 30).

**Q.VIEW**  
 Vender tilbage til det program, der sidst blev set.

**Betjeningsknapper til VCR/dvd**  
 Kan betjene en LG-videobåndoptager eller dvd-afspiller.

# Introduktion

## Fjernbetjeningsknappernes funktion

### Installation af batterier

- 1** Åbn dækslet til batterirummet på bagsiden.

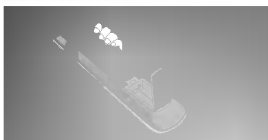

- 2** Isæt to 1,5 V AA-batterier korrekt efter polaritetsangivelsen (+ med +, - med -). Bland ikke gamle batterier med nye.



- 3** Luk dækslet.

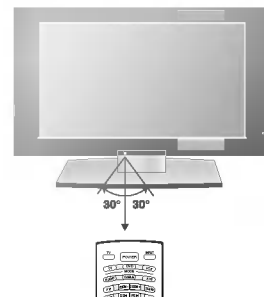
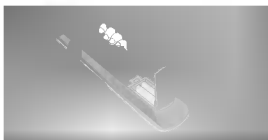

\* Brug fjernbetjeningen i en afstand af 7 m og en vinkel på 30 grader (venstre/højre) i forhold til modtagerenheden.

\* Bortskaf brugte batterier i beholderen til miljøskadeligt affald for at forhindre forurening.

### Vægmontering: Vandret installation

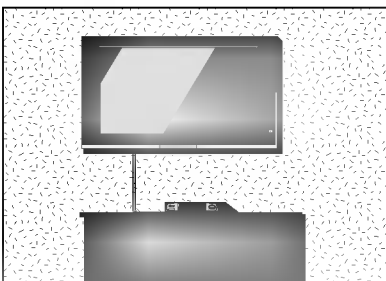

For at sikre tilstrækkelig ventilation skal der være en afstand på 10 cm mellem apparatets sider og andre genstande og mellem apparatet og væggen. Du kan få detaljerede installationsvejledninger hos din forhandler – se Tilt Wall Mounting Bracket Installation and Setup Guide (installations- og opsætningsvejledningen til den valgfri vægmonteringsvipperamme).

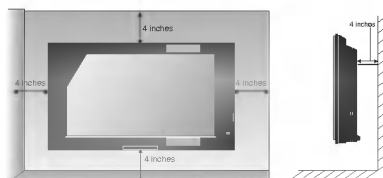

### Installation på bordsokkel

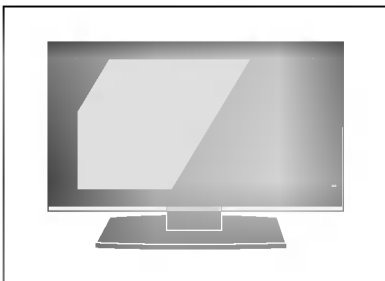

For at sikre tilstrækkelig ventilation skal der være en afstand på 10 cm mellem apparatets sider og andre genstande og mellem apparatet og væggen.

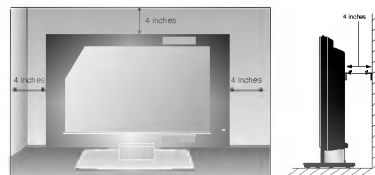

# Installation

## Grundlæggende tilslutning

- 1 Tilslut kablerne som beskrevet. Når du har tilsluttet kablerne korrekt, skal du ordne kablerne i kabelholderen.

I afsnittet **Tilslutning af eksternt udstyr** kan du se, hvordan du tilslutter ekstraudstyr.



37 tommer

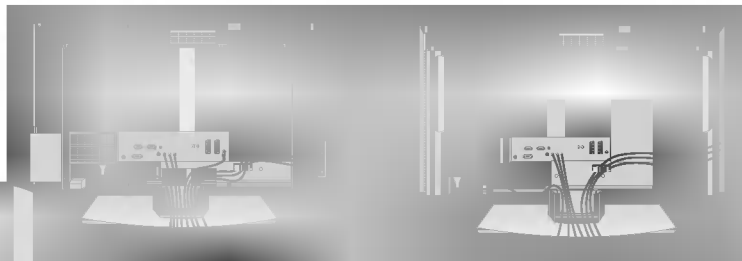

32/37 tommer

42 tommer

- 2 Tilslut **CABLE MANAGEMENT (KABELSTYRET)** som vist.

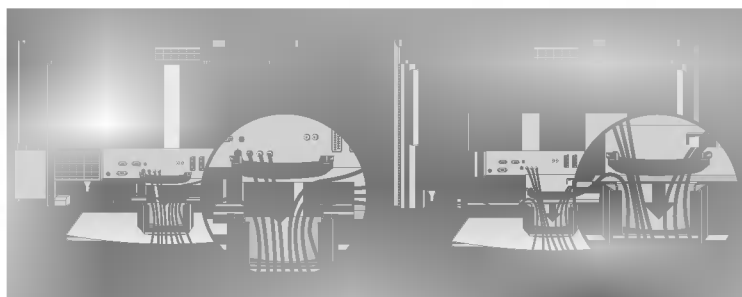

32/37 tommer

42 tommer

- 3 Bundt kablerne ved hjælp af den medfølgende kabelholder.

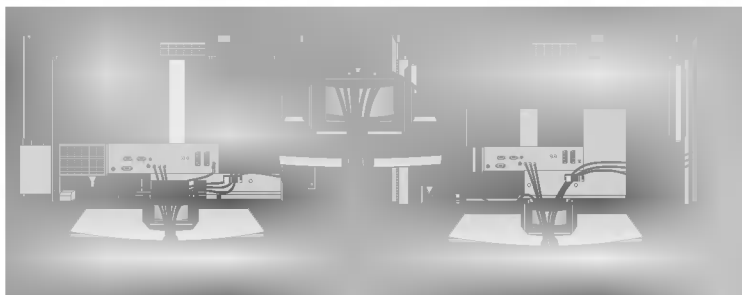

32/37 tommer

42 tommer

### Sådan fjernes KABELSTYRET

Hold om **CABLE MANAGEMENT (KABELSTYRET)** med begge hænder, og træk det tilbage.

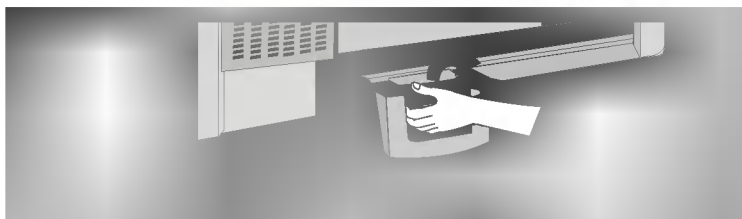

Undlad at holde om **CABLE MANAGEMENT (KABELSTYRET)**, når du flytter produktet.  
- Hvis produktet tabes, kan du komme til skade, eller produktet kan gå i stykker.

# Installation

## Placering af produktet tæt på væggen, så det ikke risikerer at falde ned

- Placer produktet tæt på væggen, så det ikke risikere at falde ned, hvis det skubbes baglæns.
- I vejledningen nedenfor beskrives en metode til at sikre, at produktet ikke falder ned, hvis det skubbes fremad. Denne metode forhindrer, at produktet falder forover og skader andre. Den forhindrer også selve produktet i at blive beskadiget. Sørg for, at børn ikke klatrer op eller hænger på produktet.

### 32/37 tommer

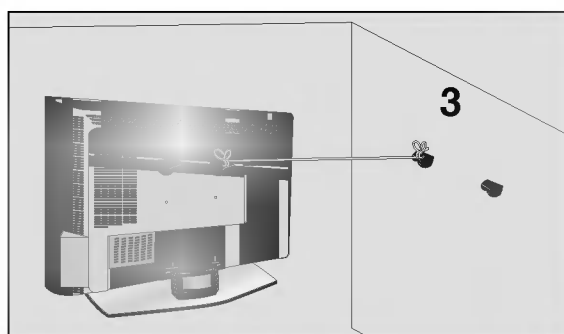
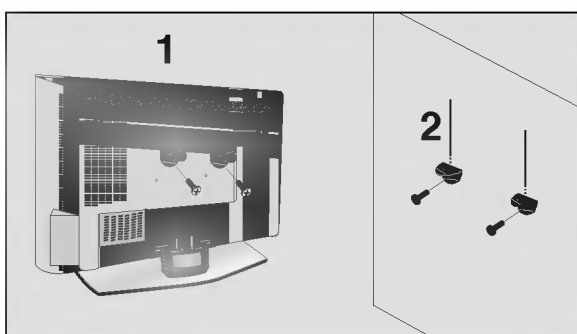

### 42 tommer

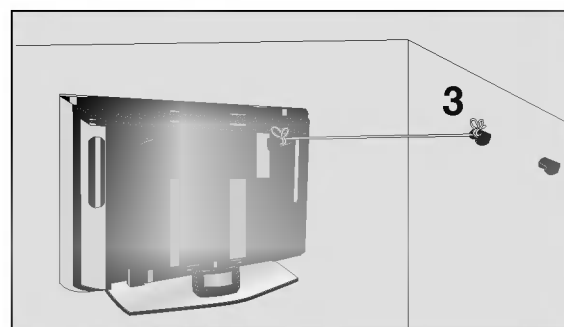
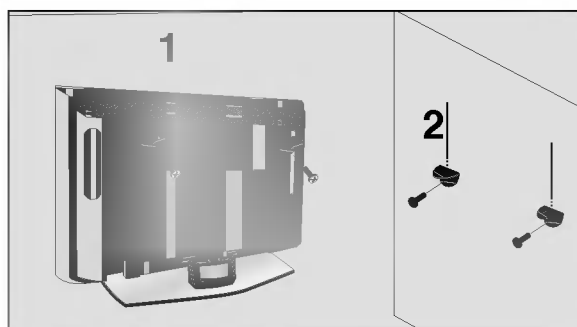

- 1** Brug beslaget og skruen til at fastgøre produktet til væggen som vist på billedet.
- 2** Fastgør beslaget til væggen ved hjælp af skruen (følger ikke med produktet, skal købes separat).
- 3** Brug et kraftigt reb til fastgørelse af produktet (følger ikke med produktet, skal købes separat). Det er sikrere at fastgøre rebet, så det er vandret i forhold til væggen og produktet.

#### Bemærk

- Hvis produktet skal flyttes, skal rebet først fjernes.
- Brug en produktholder eller et kabinet, der er tilstrækkeligt stort og stærkt til at klare produktets størrelse og vægt.
- Kontroller af hensyn til sikkerheden, at højden på vægbeslaget svarer til højden på produktet

## Tilslutning af eksternt udstyr

To prevent the equipment from damage, never plug in any power cords until you have finished connecting all equipment.

- Juster antenneretningen for at opnå den bedste billedkvalitet.
- Der følger ikke antennekabel og omsætter med apparatet.

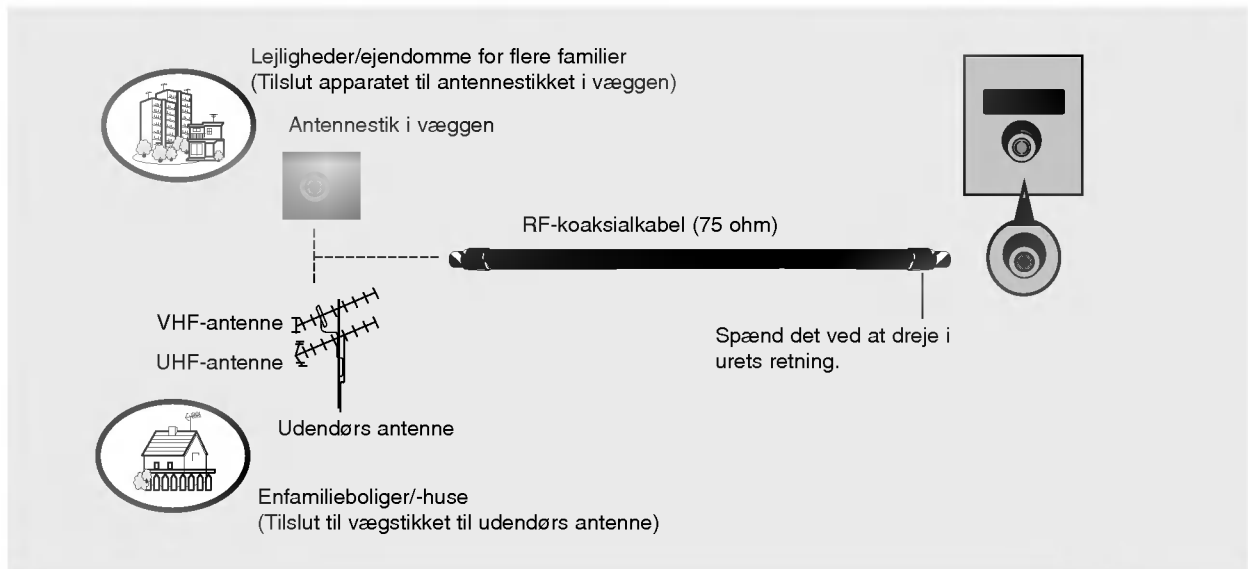

- I områder med dårligt signal opnås en bedre billedkvalitet ved at forsyne antennen med en signalforstærker som vist til højre.
- Hvis signalet skal deles mellem to fjernsyn, skal du tilslutte en antennesignalfordeler.



Du kan lytte til lyden gennem hovedtelefonerne.

32 inch

37/42 inch

AUDIO

VIDEO

COMPONENT

ONEN

ONEN

- Slut hovedtelefonerne til hovedtelefonstikket.
- Hvis du vil justere lydstyrken i hovedtelefonerne, skal du trykke på knappen **VOL ▲ / ▼** (Lydstyrke). Hvis du trykker på knappen **MUTE** (Slå lyden fra), afbrydes lyden til hovedtelefonerne.

Når du lytter til lyden gennem hovedtelefoner, kan du ikke høre tv-højtalerne.

# Installation

## Tilslutning af eksternt udstyr

- Du undgår billedstøj (interferens) ved at placere videobåndoptageren i passende afstand fra tv'et.
- Typisk et frosset stillbillede fra en videobåndoptager. Hvis du anvender 4:3-billedformatet, kan de faste billeder i skærmens sider forblive synlige på skærmen.

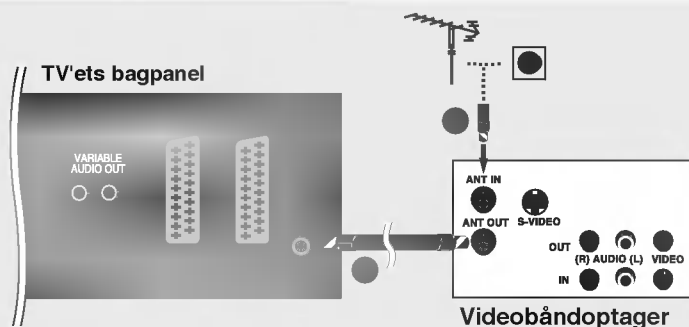

- Tilslut videobåndoptagerens **ANT OUT**-stik til tv'ets **Antenna**-stik.
- Tilslut antennekablet til **ANT IN**-stikket på videobåndoptageren.
- Tryk på knappen **PLAY** på videobåndoptageren, og afstem det program, du vil se, mellem tv'et og videobåndoptageren.

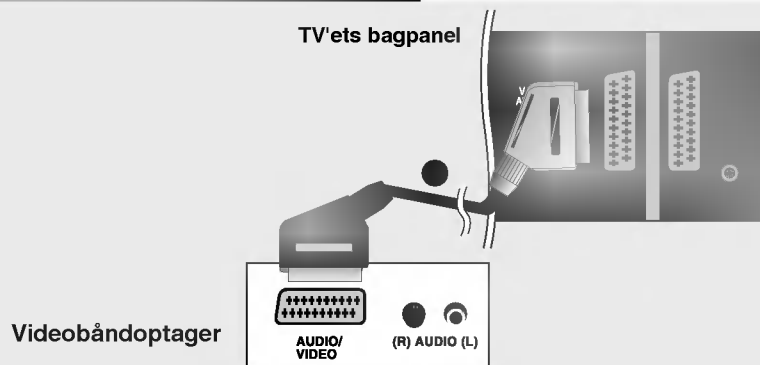

- Tilslut videobåndoptagerens scart-stik med tv'ets **AV1**-scart-stik. Anvend et afskærmet kabel.
- Sæt et videobånd i videobåndoptageren, og tryk på **PLAY** på videobåndoptageren. (Se betjeningsvejledningen til videobåndoptageren).
- Vælg **AV1**-indgangskilden ved hjælp af knappen **INPUT** på fjernbetjeningen.  
- Hvis den er tilsluttet til **AV2**-scart-stikket, skal du vælge **AV2**-indgangskilden.



- Hvis videobåndoptageren udlæser et AV-skiftesignal via **AV1**- eller **AV2**-scart-stikkene, skifter tv'et automatisk til **AV1**-indgangskilden. Men hvis du vil fortsætte med at se tv, skal du trykke på **PR** ▲ / ▼ eller talknapperne.
- Du kan også optage programmer modtaget af tv'et på videobånd.
- Signaltypen RGB (signalerne rød, grøn og blå) kan kun vælges for **AV1**-scart-stikket, og **AV1**-indgangskilden kan modtages. Disse signaler sendes f.eks. ved hjælp af en betalings-tv-dekoder, en spilmaskine eller en foto-cd-enhed, og det digitale signal kan optages via **AV1**-scart-stikket.
- Hvis **AV1**- og **AV2**-scart-stikkene tilsluttes til videobåndoptagerne samtidig, er det kun **AV2**-indgangskilden der kan modtages.

### TV'ets bagpanel

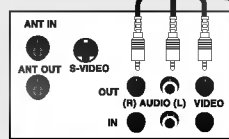
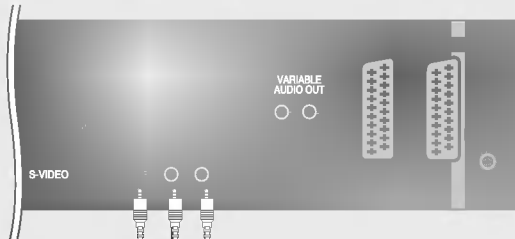

### Videobåndoptager

- Forbind **AUDIO/VIDEO**-bøsningerne mellem tv'et og videobåndoptageren. Sørg for, at stikkens farver passer sammen (video = gul, venstre lydindgang (L) = hvid og højre lydindgang (R) = rød).
- Sæt et videobånd i videobåndoptageren, og tryk på **PLAY** (Afspil) på videobåndoptageren. (Se betjeningsvejledningen til videobåndoptageren).
- Vælg **AV3**-indgangskilden ved at trykke på knappen **INPUT** på fjernbetjeningen.



- Hvis du har en videobåndoptager med mono-lyd, skal du slutte lyd-kablet fra videobåndoptageren til stikket **AUDIO L/MONO** (Venstre lydindgang/mono) på tv-apparatet.

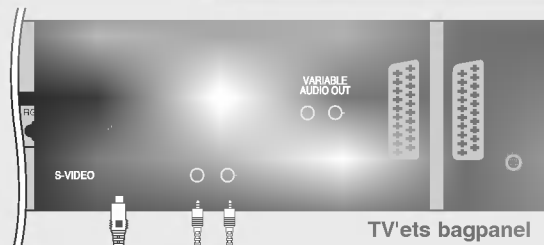

### TV'ets bagpanel

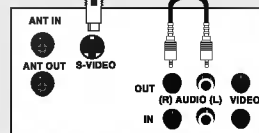

### Videobåndoptager

- Tilslut en af videobåndoptagerens **S-VIDEO**-udgange til tv'ets **S-VIDEO**-indgang. Billedkvaliteten bliver bedre end, hvis du tilslutter en normal videobåndoptager til Video-indgangen.
- Tilslut **AUDIO**-bøsningerne mellem tv'et og videobåndoptageren.
- Sæt et videobånd i videobåndoptageren, og tryk på **PLAY** på videobåndoptageren. (Se betjeningsvejledningen til videobåndoptageren)
- Vælg **S-Video**-indgangskilden ved at trykke på knappen **INPUT** på fjernbetjeningen.

# Installation

## Tilslutning af eksternt udstyr

**Tv'et sidepanel**  
37/42 tommer 32 tommer

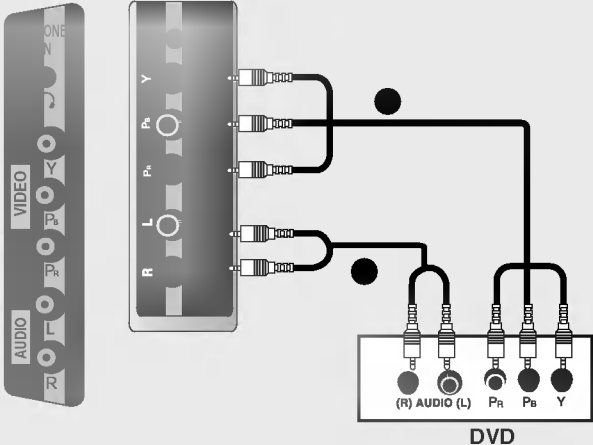

**DVD**

**Komponentindgangsporte**  
Du opnår en bedre billedkvalitet ved at tilslutte en DVD-afspiller til komponentindgangsportene som vist herunder

Komponentporte på tv'et	Y	P <sub>B</sub>	P <sub>R</sub>
Video-udgangsporte på DVD-afspilleren	Y	P <sub>b</sub>	P <sub>r</sub>
	Y	B-Y	R-Y
	Y	P <sub>B</sub>	P <sub>R</sub>

- Tilslut videoudgangene (Y, P<sub>B</sub>, P<sub>R</sub>) på DVD-afspilleren til bøsningerne **COMPONENT VIDEO (Y, P<sub>B</sub>, P<sub>R</sub>)** på tv'et.
- Tilslut lydudgangene på DVD-afspilleren til **COMPONENT AUDIO**-indgangsbøsningerne på tv'et.
- Tænd DVD-afspilleren, og læg en DVD i.
- Vælg **Komponent**-indgangskilden ved at trykke på knappen **INPUT** på fjernbetjeningen.
- Du finder betjeningsinstruktioner i brugervejledningen til DVD-afspilleren.

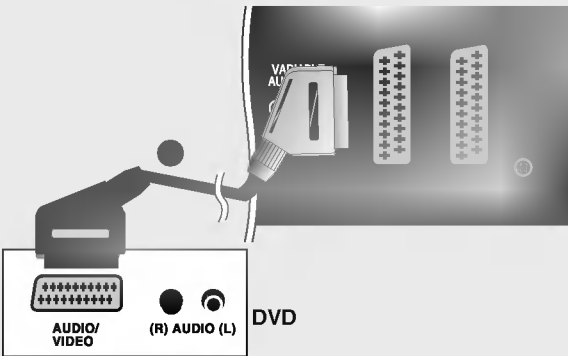

**TV'ets bagpanel**

**DVD**

- Tilslut DVD-afspillerens scart-stik med tv'ets **AV1**-scart-stik. Anvend et afskærmet kabel.
- Tænd DVD-afspilleren, og læg en DVD i.
- Vælg **AV1**-indgangskilden ved hjælp af knappen **INPUT** på fjernbetjeningen.  
- Hvis den er tilsluttet til **AV2**-scart-stikket, skal du vælge **AV2**-indgangskilden.



**TV'ets bagpanel**

REMOTE CONTROL RS-232C INPUT S-VIDEO

**DVD**

HDMI OUTPUT

- Slut HDMI-udgangen på dvd'en til **HDMI/DVI IN**-bøsningen på tv'et.
- Vælg **HDMI DTV**-indgangskilden ved at trykke på knappen **INPUT** på fjernbetjeningen.
- Du finder betjeningsinstruktioner i brugervejledningen til DVD-afspilleren.

• Tv'et kan modtage video- og lydsignal samtidig ved brug af et HDMI-kabel.

- Bruges til at tilslutte enten en ekstern forstærker eller tilføje en subwoofer til surroundsound-systemet.

**TV'ets bagpanel**

VARIABLE AUDIO OUT

**Analog stereoforstærker**

- Tilslut stereoforstærkerens indgangsstik til tv'ets **VARIABLE LYDUDGANGSSTIK**.
- Tilslut højttalerne via den analoge stereoforstærker i henhold til vejledningen, der fulgte med forstærkeren.
  - Sluk for tv'ers højttalere, når du tilslutter eksternt lydudstyr som for eksempel forstærkere eller højttalere. (Se s.36)

# Installation

## Tilslutning af eksternt udstyr

Tv'et sidepanel  
37/42 tommers 32 tommers

DTV-modtager (set-top-boks)

- Tilslut videoudgangene (Y, Pb, Pr) på DVD-afspilleren til bøsningerne **COMPONENT VIDEO (Y, Pb, Pr)** på tv'et.
- Tilslut lydudgangene på DVD-afspilleren til **COMPONENT AUDIO**-indgangsbøsningerne på tv'et.
- Tænd for den digitale set-top-boks. (Se betjeningsvejledningen til den digitale set-top-boks).
- Vælg **Komponent**-indgangskilden ved at trykke på knappen **INPUT** på fjernbetjeningen.

TV'ets bagpanel

DTV-modtager (set-top-boks)

- Slut HDMI-udgangen på den digitale set-top-boks til **HDMI/DVI IN**-bøsningen på tv'et.
- Tænd for den digitale set-top-boks. (Se betjeningsvejledningen til den digitale set-top-boks).
- Vælg **HDMI DTV**-indgangskilden ved at trykke på knappen **INPUT** på fjernbetjeningen.

 • Tv'et kan modtage video- og lydsignal samtidig ved brug af et HDMI-kabel.

TV'ets bagpanel

DTV-modtager (set-top-boks)

- Slut RGB-udgangen på den digitale set-top-boks til bøsningen **RGB (PC-DTV)** på tv'et.
- Slut top-set-boksens lydudgange til bøsningen **AUDIO (RGB/DVI)** på tv'et.
- Tænd for den digitale set-top-boks. (Se betjeningsvejledningen til den digitale set-top-boks).
- Vælg **RGB DTV**-indgangskilden ved at trykke på knappen **INPUT** på fjernbetjeningen.

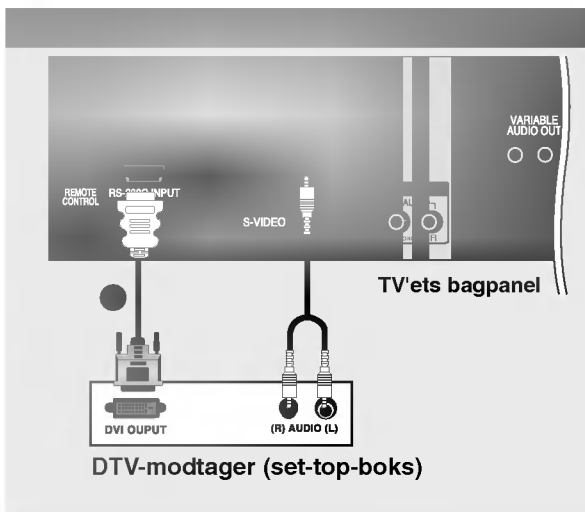

- Slut DVI-udgangen på den digitale set-top-boks til **HDMI/DVI IN**-bøsningen på tv'et.
- Slut top-set-boksens lydudgange til bøsningen **AUDIO (RGB/DVI)** på tv'et.
- Tænd for den digitale set-top-boks. (Se betjeningsvejledningen til den digitale set-top-boks).
- Vælg **HDMI DTV**-indgangskilden ved at trykke på knappen **INPUT** på fjernbetjeningen.



- Hvis STB'en har en DVI-udgang og ingen HDMI-udgang, skal du have en særskilt lydtilslutning.

- Når du har tilmeldt dig en lokal kabel-tv-ordning og har installeret en omsætter, kan du se kabel-tv-programmer.
- Hvis du ønsker yderligere oplysninger om kabel-tv, skal du kontakte den lokale udbyder.

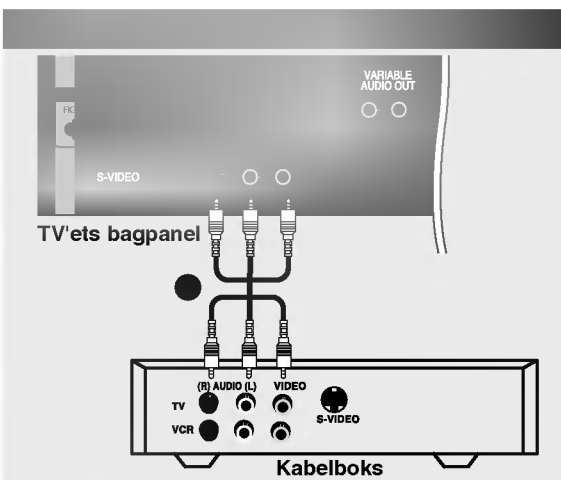

- Forbind **AUDIO/VIDEO**-bøsningerne mellem tv'et og kabelboksen. Sørg for, at stikkens farver passer sammen (video = gul, venstre lydindgang (L) = hvid og højre lydindgang (R) = rød).
- Vælg **AV3**-indgangskilden ved at trykke på knappen **INPUT** på fjernbetjeningen.
- Vælg programmer med fjernbetjeningen til kabelboksen.

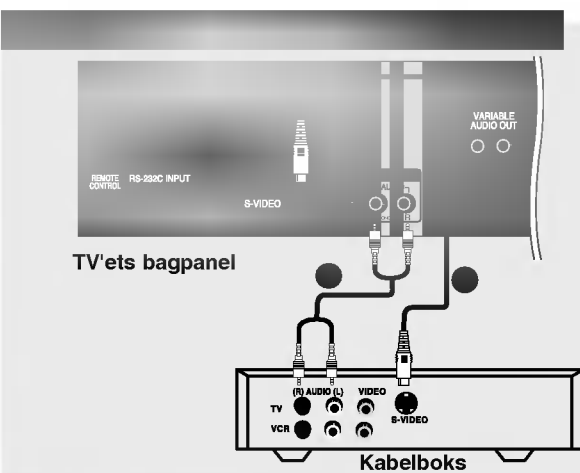

- Slut **S-VIDEO**-udgangen på kabelboksen til **S-VIDEO**-indgang på tv'et. Billedkvaliteten forbedres.
- Forbind **AUDIO**-bøsningerne mellem tv'et og kabelkassen.
- Vælg **S-Video**-indgangskilden ved at trykke på knappen **INPUT** på fjernbetjeningen.
- Vælg programmer med fjernbetjeningen til kabelboksen.

# Installation

## Tilslutning af eksternt udstyr



● Forbind **AUDIO/VIDEO**-bøsningerne mellem tv'et og videobåndoptageren. Sørg for, at stikkens farver passer sammen (video = gul, venstre lydindgang (L) = hvid og højre lydindgang (R) = rød).

● Vælg **AV3**-indgangskilden ved at trykke på knappen **INPUT** på fjernbetjeningen.

● Betjen det tilsvarende eksterne udstyr. Se betjeningsvejledningen til det eksterne udstyr.

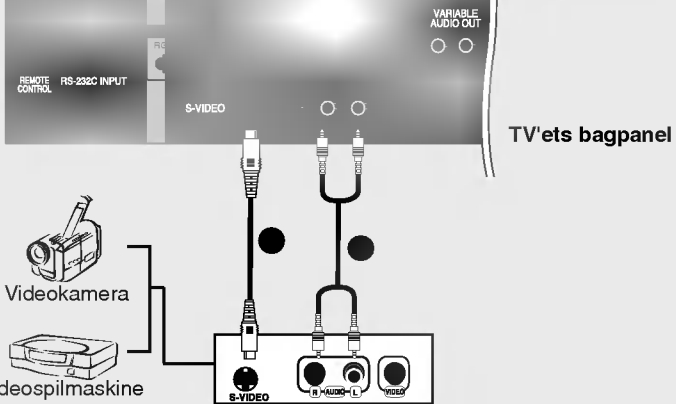

● Tilslut **S-VIDEO**-udgangen på det eksterne udstyr til tv'ets **S-VIDEO**-indgang. Billedkvaliteten forbedres.

● Forbind **AUDIO**-bøsningerne mellem tv'et og det eksterne udstyr.

● Vælg **S-Video**-indgangskilden ved at trykke på knappen **INPUT** på fjernbetjeningen.

● Betjen det tilsvarende eksterne udstyr. Se betjeningsvejledningen til det eksterne udstyr.

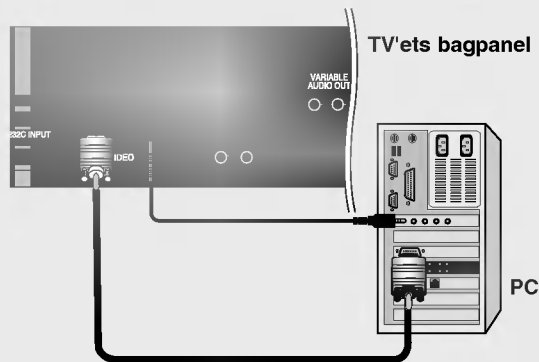

- Slut RGB-udgangen på pc'en til **RGB (PC-DTV)**-bøsningen på tv'et.
- Slut pc-lydudgangen til **AUDIO (RGB/DVI)**-bøsningen på tv'et.
- Tænd for pc'en og tv'et.
- Vælg **RGB PC**-indgangskilden ved at trykke på knappen **INPUT** på fjernbetjeningen.

TV'ets bagpanel

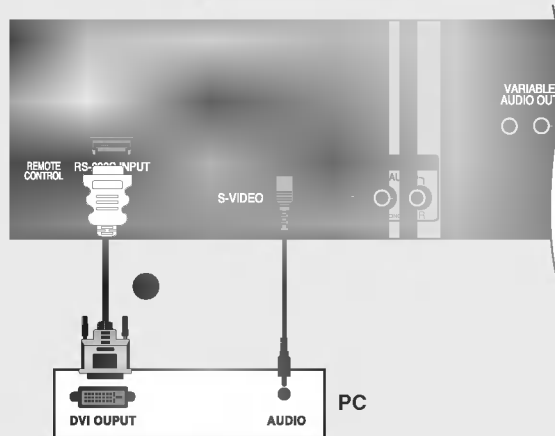

- Slut DVI-udgangen på pc'en til **HDMI/DVI IN**-bøsningen på tv'et.
- Slut pc-lydudgangen til **AUDIO (RGB/DVI)**-bøsningen på tv'et.
- Tænd for pc'en og tv'et.
- Vælg **HDMI PC**-indgangskilden ved at trykke på knappen **INPUT** på fjernbetjeningen.



• Hvis pc'en har en DVI-udgang og ingen HDMI-udgang, skal du have en særskilt lydtilslutning.

# Installation

## Tilslutning af eksternt udstyr

### ■ PC (Specifikationer for skærm)

Opløsning	Vandret frekvens (kHz)	Lodret frekvens (Hz)
720 x 400	31,468	70
640 x 480	31,469 37,500	60 75
800 x 600	37,879 46,875	60 75
832 x 624	49,725	75
1024 x 768 (XGA)	48,363 56,470 60,123	60 70 75
1280 x 768 (WXGA)	47,776	60
1360 x 768 (WXGA)	47,720	60
1366 x 768 (WXGA)	47,720	60



### Bemærk

- Du opnår den bedste billedkvalitet ved at bruge en standard WXGA1360x768-computerudgang ved en billedgendannelsesfrekvens på 60 Hz. Brug af andre formater (VGA, SVGA osv.) eller billedgendannelsesfrekvenser kan medføre forringet billedkvalitet. (I brugervejledningen til den computer, du bruger, kan du se, hvordan du ændrer computerens videoudgangsformat.
- Hvis meddelelsen **Intet signal** vises på skærmen, skal du indstille pc-udgangen til et af formaterne i tabellen **Specifikationer for skærm**.
- Synkroniseringsindgangsformatet for vandrette og lodrette frekvenser er separat.

### Tilstanden DPM (Display Power Management)

Hvis pc'en skifter til energisparetilstand, skifter skærmen automatisk til DPM-tilstand.

Hvis du ikke bruger det medfølgende pc-kabel, fungerer DPM-tilstand muligvis ikke.

- Funktionen **Tilstanden DPM** er ikke tilgængelig i tilstanden **HDMI PC**.

### ■ DTV

Mode	Stik	Component	RGB (DTV)	HDMI (DTV)
480i		o	x	x
576i		o	x	x
480p		o	o	o
576p		o	o	o
720p		o	o	o
1080i		o	o	o

- Tilslut netkablet korrekt som vist.

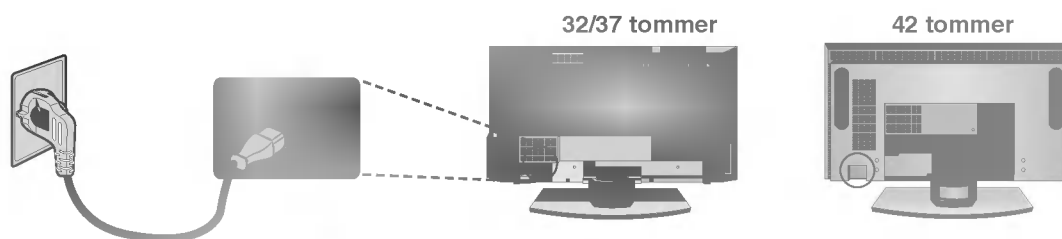

# Betjening

## Grundlæggende betjening

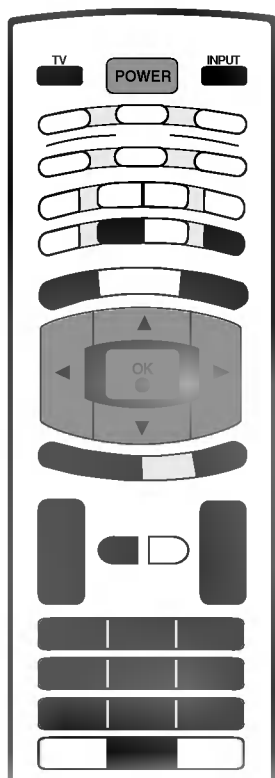

- 1 Tilslut først alt udstyr. Tilslut AC-netkablet til tv'et, og sæt derefter netkablet i stikkontakten i væggen. Tryk på tv'ets **POWER**-knap for at tænde det. Strømindikatoren lyser.

- Tryk på **POWER**, **PR ▲ / ▼**, **TV**, **INPUT** eller talknapperne på fjernbetjeningen i standby-tilstand for at tænde tv'et.

- 2 Hvis du vil slukke tv'et, skal du trykke på **POWER**-knappen på fjernbetjeningen. Hvis du skal på ferie, skal du tage stikket ud af stikkontakten i væggen.

- 1 Tryk på knappen **VOL ▲ / ▼** for at regulere volumen.

- 2 Hvis du vil slå lyden fra, skal du trykke på **MUTE**-knappen. Du kan annullere denne funktion ved at trykke på knappen **MUTE**, **VOL ▲ / ▼**, **III** eller **SSM**.

- 1 Tryk på **PR ▲ / ▼** eller **NUMBER**-knapperne for at vælge et programnummer.

- 1 Tryk på **MENU**-tasten og derefter på **▲ / ▼**-tasten for at vælge **SPECIAL** (Specialfunktioner)-menuen.
- 2 Tryk på **▶**-tasten og derefter **▲ / ▼**-tasten for at vælge **Sprog (Language)**.
- 3 Tryk på **▶**-tasten og derefter på **▲ / ▼**-tasten for at vælge det ønskede sprog. Alle skærmmenuer vil nu vises i det valgte sprog.
- 4 Tryk på **OK**-tasten.
- 5 Tryk på knappen **EXIT** for at returnere til normal TV-visning.

# Betjening

## Grundlæggende betjening

- 1 Tryk på knappen **MENU** og derefter på **▲ / ▼**-tasten for at vælge de enkelte menuer.
- 2 Tryk på **▶**-tasten. Vælg et menupunkt ved at trykke på knappen **▲ / ▼**.
- 3 Du kan ændre indstillinger for emner i undermenuerne eller rullegardin-menuerne med **◀ / ▶**-tasten. Du kan skifte til et højere menuniveau ved at trykke på knappen **OK** eller **MENU**.

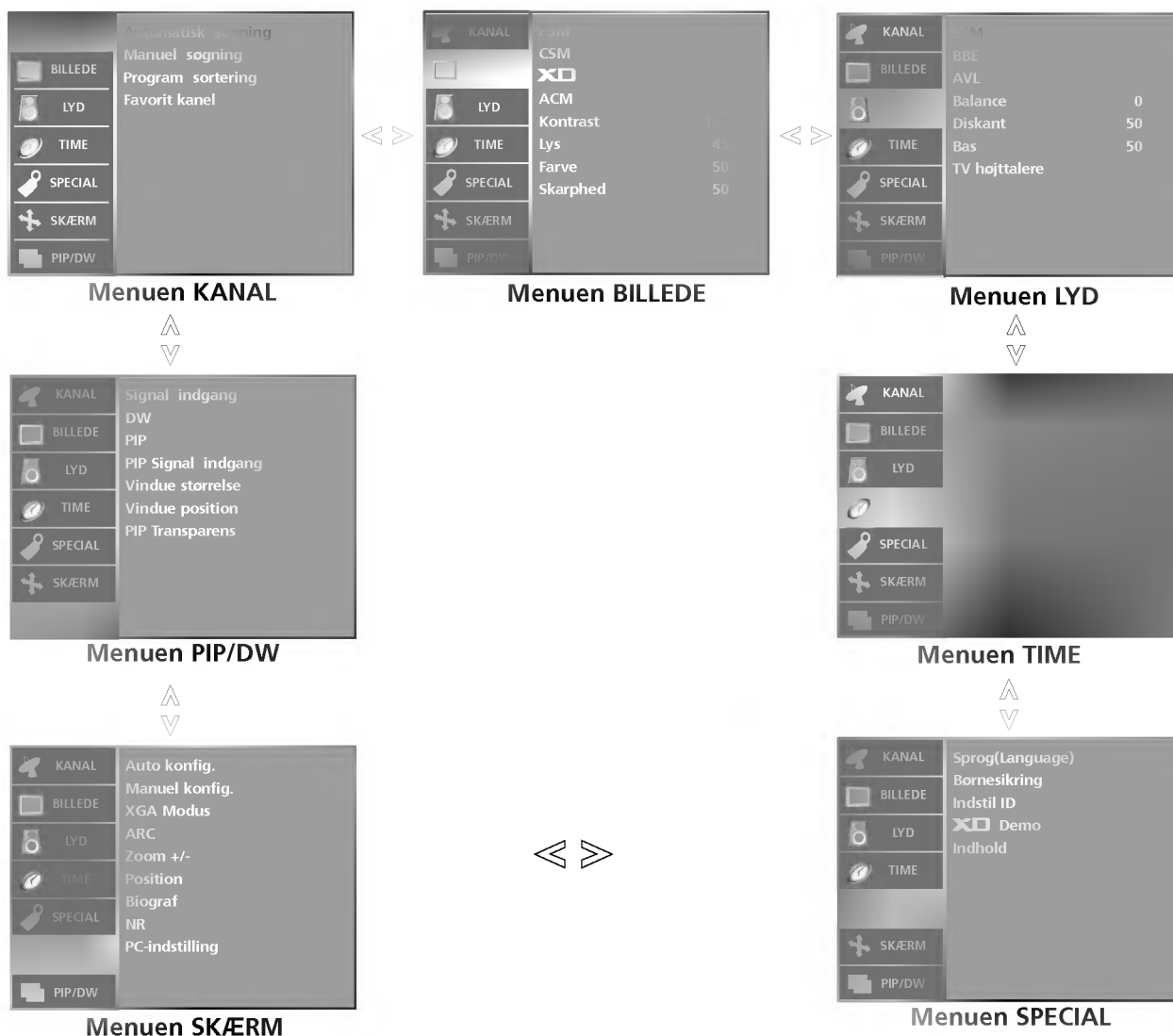

### Bemærk

- a. Ved hjælp af skærmvisningsfunktionen OSD (On Screen Display) kan du nemt og hurtigt justere skærmens status, da den har en grafisk brugerflade.
- b. I denne vejledning kan beskrivelsen af skærmvisningsfunktionen (On Screen Display) adskille sig fra funktionen på dit tv, da den her udelukkende tjener som eksempel med henblik på at beskrive tv'ets betjeningsfunktioner.
- c. Der vises ingen menuer, når fjernsynet er i teletekst-tilstand.





# Programmere TV-stationer

Du kan gemme op til 100 TV-stationer ved hjælp af program-numrene (0-99). Når du har indprogrammeret stationerne, kan du bladre i stationerne ved hjælp af ▲ / ▼ eller med CIFFER-tasterne. Stationerne kan indprogrammeres automatisk eller manuelt.



- Du kan gemme alle stationer, som du kan modtage, med denne metode. Vi vil anbefale, at du bruger automatisk programindstilling, når du installerer dette fjernsyn.

- 1 Tryk på **MENU**-tasten og derefter på ▲ / ▼-tasten for at vælge **KANAL** menuen.
- 2 Tryk på ►-tasten og derefter ▲ / ▼-tasten for at vælge **Automatisk søgning**.
- 3 Tryk på knappen ► og derefter på knappen ▲ / ▼ for at vælge **System**.
- 4 Tryk på knappen ◀ / ▶ for at vælge en af tv-system-menuerne;  
BG : PAL B/G, SECAM B/G (Vesteuropa/Østeuropa)  
I : PAL I/II (England/Irland)  
DK : PAL D/K, SECAM D/K (Østeuropa)  
L : SECAM L/L' (Frankrig)
- 5 Vælg **Gem fra** ved at trykke på knappen ▲ / ▼.
- 6 Tryk på knappen ◀ / ▶ eller en af talknapperne for at vælge det første programnummer. Når du bruger talknapperne, skal du angive et tal under 10 ved at indtaste et '0' foran, f.eks. '05' for 5.
- 7 Vælg **Start** ved at trykke på knappen ▲ / ▼.
- 8 Tryk på knappen ► for at starte den automatisk programmering. Alle stationer, der kan modtages, lagres. Der lagres stationsnavne for stationer, som udsender VPS (Video programservice), PDC (Programkontrol) eller TEKST-TV data. Hvis der intet navn er til en station, vil kanalnummeret : C (V/UHF 01-69) eller S (Cable 01-47) anvendes efterfulgt af en nummer.

Du kan stoppe den automatiske programmering ved at trykke på knappen **MENU**.

Når den automatiske programmering er færdig, skifter fjernsynet til **Program sortering**, som viser stationsnavnet eller kanalnummeret. Afsnittet 'Programredigering' beskriver hvordan du kan redigere de lagrede programmer.

- 9 Tryk på knappen **EXIT** for at returnere til normal TV-visning.



# Programmere TV-stationer

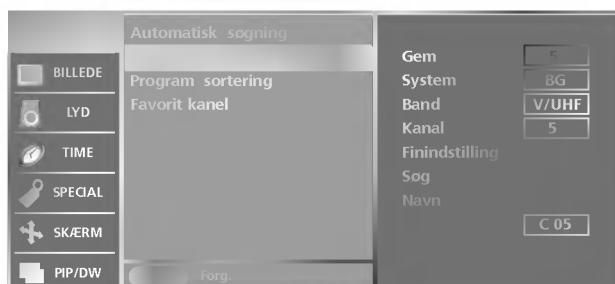
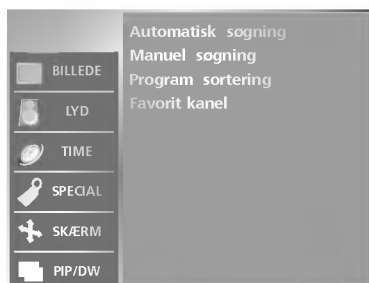

- Med manuel programindstilling kan du let indstille og arrangere stationerne i denne rækkefølge, du ønsker.

- 1 Tryk på **MENU**-tasten og derefter på **▲ / ▼**-tasten for at vælge **KANAL** menuen.
- 2 Tryk på **▶**-tasten og derefter **▲ / ▼**-tasten for at vælge **Manuel søgning**.
- 3 Tryk på **▶**-tasten og derefter **▲ / ▼**-tasten for at vælge **Gem**.
- 4 Tryk på knappen **◀ / ▶** eller på talknapperne for at vælge det ønskede programnummer (0 til 99). Når du bruger talknapperne, skal du angive et tal under 10 ved at indtaste et '0' foran, f.eks. '05' for 5.
- 5 Tryk på **▲ / ▼** knappen for at vælge **System**.
- 6 Tryk på knappen **◀ / ▶** for at vælge en af tv-system-menuerne;  
**BG** : PAL B/G, SECAM B/G (Vesteuropa/Østeuropa)  
**I** : PAL I/II (England/Irland)  
**DK** : PAL D/K, SECAM D/K (Østeuropa)  
**L** : SECAM L/L' (Frankrig)
- 7 Vælg **Band** ved at trykke på knappen **▲ / ▼**.
- 8 Tryk på knappen **◀ / ▶** for at vælge **V/UHF** eller **Kabel**.
- 9 Tryk på **▲ / ▼** knappen for at vælge **Kanal**.
- 10 Du kan vælge det ønskede programnummer ved hjælp af knappen **◀ / ▶** eller talknapperne. Hvis det er muligt, kan du vælge programnummeret direkte med talknapperne. Alle tal under 10 angives med et numerisk **0** foran tallet, dvs. **05** for 5.
- 11 Tryk på **▲ / ▼** knappen for at vælge **Søg**.
- 12 Tryk på knappen **◀ / ▶** for at begynde søgningen. Søgningen stopper, hvis der ikke findes en station.
- 13 Tryk på knappen **OK** for at gemme programmet.
- 14 Hvis du vil gemme flere stationer, skal du gentage trin **3** til **13**.
- 15 Tryk på knappen **EXIT** for at returnere til normal TV-visning.

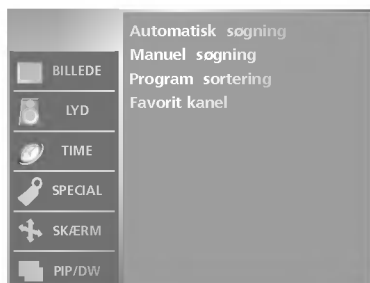

- Det er normalt kun nødvendigt at finindstille, hvis modtagelsen er dårlig.

- 1 Tryk på **MENU**-tasten og derefter på **▲ / ▼**-tasten for at vælge **KANAL** menuen.
- 2 Tryk på **▶**-tasten og derefter **▲ / ▼**-tasten for at vælge **Manuel søgning**.
- 3 Tryk på **▶**-tasten og derefter **▲ / ▼**-tasten for at vælge **Finindstilling**.
- 4 Tryk på knappen **◀ / ▶** for at finindstille og således få det bedste billede og den bedste lyd.
- 5 Tryk på knappen **OK** for at gemme programmet.
- 6 Tryk på knappen **EXIT** for at returnere til normal TV-visning.



# Programmere TV-stationer

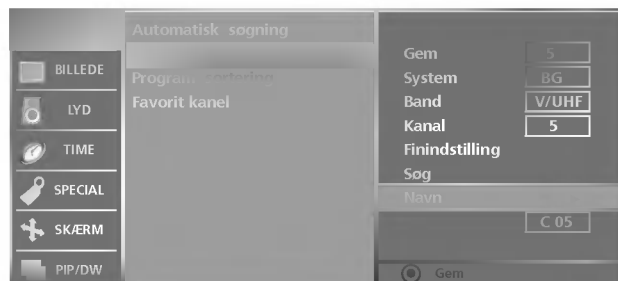
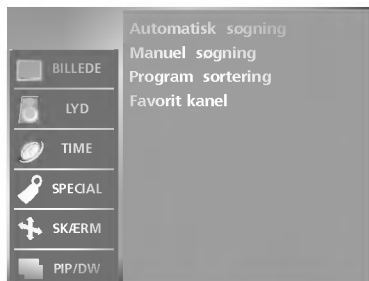

- Du kan også tilskrive et station-  
snavn på fem tegn til hvert pro-  
gramnummer.

- 1 Tryk på **MENU**-tasten og derefter på **▲ / ▼**-tasten for at vælge **KANAL** menuen.
- 2 Tryk på **▶**-tasten og derefter **▲ / ▼**-tasten for at vælge **Manuel søgning**.
- 3 Tryk på **▶**-tasten og derefter **▲ / ▼**-tasten for at vælge **Navn**.
- 4 Tryk på **▶**-tasten og derefter **▲ / ▼**. De kan anvende blank, +, -, tal-  
lene fra **0 - 9** samt alfabetet fra **A - Z**.
- 5 Tryk på knappen **◀ / ▶** for at vælge placeringen, og vælg derefter det  
andet tegn osv.
- 6 Tryk på knappen **OK** for at gemme programmet.
- 7 Tryk på knappen **EXIT** for at returnere til normal TV-visning.

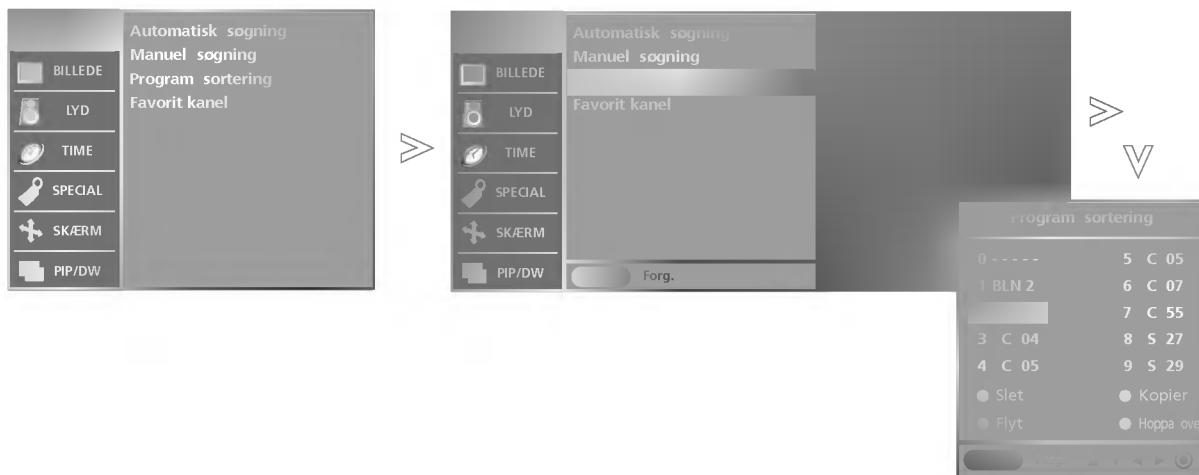

- Denne funktion sætter Dem i stand til at slette eller skippe lagrede programmer. De kan endvidere flytte stationer til andre programnumre eller indsætte en blank station på et programnummer.

**1** Tryk på **MENU**-tasten og derefter på **▲ / ▼**-tasten for at vælge **KANAL** menuen.

**2** Tryk på **▶**-tasten og derefter **▲ / ▼**-tasten for at vælge **Program sortering**.

**3** Tryk på knappen **▶** for at skifte til tilstanden **Program sortering**.

#### ■ Slette et program

1. Vælg det program, som skal slettes, ved at trykke på knappen **▲ / ▼ / ◀ / ▶**.
2. Tryk 2 gange på den **RØDE** knap.  
Det markerede program slettes, og de efterfølgende programmer flyttes en position fremad.

#### ■ Kopiere et program

1. Vælg det program, som skal kopieres, ved at trykke på knappen **▲ / ▼ / ◀ / ▶**.
2. Tryk på den **GRØNNE** knap.  
Alle efterfølgende programmer flyttes en position fremad.

#### ■ Flytte et program

1. Vælg det program, som skal kopieres, ved at trykke på knappen **▲ / ▼ / ◀ / ▶**.
2. Tryk på den **GULE** knap.
3. Flyt programmet til det ønskede programnummer ved at trykke på knappen **▲ / ▼ / ◀ / ▶**.
4. Afslut funktionen ved at trykke på den **GULE** knap.

#### ■ Springe over et program

1. Vælg det program, som skal springes over, ved at trykke på knappen **▲ / ▼ / ◀ / ▶**.
2. Tryk på den **BLÅ** knap. Det program, som springes over, vises med blåt.
3. Hvis du ønsker at aktivere programmet igen, skal du trykke på den **BLÅ** knap igen.

Når et programnummer er skippet (springes over), betyder det, at du ikke kan vælge det med **▲ / ▼** knappen ved normal TV anvendelse. Hvis du alligevel ønsker at vælge et skippet programnummer, så vælg det med **NUM-MERTASTERNE** eller vælg det i programredigeringsmenuen.

**4** Tryk på knappen **EXIT** for at returnere til normal TV-visning.



# Programmere TV-stationer

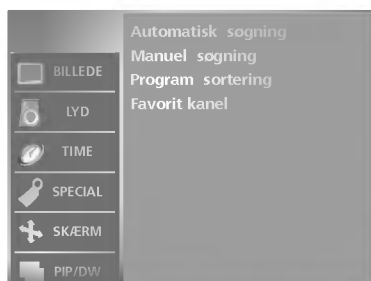

- Med denne funktion har du mulighed for at vælge dine Favoritkanaler direkte.
- Tryk flere gange på **FAVOURITE** -tasten for at vælge mellem gemte Favoritkanaler.

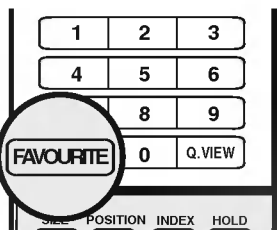

- 1 Tryk på **MENU**-tasten og derefter på **▲ / ▼**-tasten for at vælge **KANAL** menuen.
- 2 Tryk på **▶**-tasten og derefter **▲ / ▼**-tasten for at vælge **Favorit kanal**.
- 3 Tryk på knappen **▶**.
- 4 Tryk på **▲ / ▼**-tasten for at vælge -- -----.
- 5 Vælg et program ved hjælp af knappen **◀ / ▶** eller talknapperne. Alle tal under 10 angives med et numerisk 0 foran tallet, dvs. **05** for 5.
- 6 For at gemme et andet program gentages trin 4 og 5. Du kan gemme op til 8 programmer.
- 7 Tryk på knappen **EXIT** for at returnere til normal TV-visning.

- Du kan kontrollere, hvilke programmer, du har gemt, ved at åbne programoversigten.

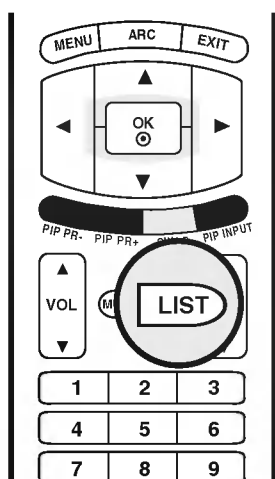

## ■ Vise programoversigten

Tryk på **LIST** knappen for at hente funktionen. Programoversigten fremkommer på skærmen. En programoversigt indeholder 10 programmer, se nedenfor.

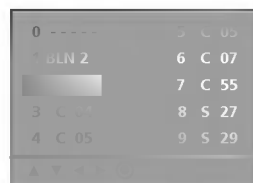

## Bemærk

- a. Det kan være at nogle programmer vises med blåt. Det er programmer, der springes over under automatisk programmering og når fjernsynet er i tilstanden Programme.
- b. Programmer, der vises som et kanalnummer, er programmer, der ikke er tilskrevet et stationsnavn.

## ■ Vælge et program i programoversigten

Brug knappen **▲ / ▼ / ◀ / ▶** til at vælge et program over eller under og knappen **▶** til at vælge et program til højre eller venstre. Normale programmer vises med grønt, programmer, som springes over og vises med blåt.

Tryk på knappen **OK**. Fjernsynet skifter til det valgte programnummer.

## ■ Bladre i programoversigten

Programoversigten indeholder 10 sider med op til 100 programmer. Du kan bladre i siderne ved at trykke på knapperne **▲ / ▼ / ◀ / ▶**.

Tryk på knappen **EXIT** for at returnere til normal TV-visning.

## Billedjustering

- Denne funktion indstiller tv'et til den bedste billedvisning.
- Når du manuelt justerer **Kontrast**, **Lys**, **Farve**, **Skarphed** og **Farvetone** (kun NTSC), skifter PSM (Billedstatushukommelse) automatisk til **Bruger** (Brugerdefineret).
- Funktionerne **Dynamisk**, **Standard** og **Mild** er fra fabrikken programmeret til at give en optimal billedgengivelse og kan ikke ændres.
- Når det "intelligente øje" er aktiveret, justeres billedet automatisk til den optimale visning i forhold til omgivelserne.
- Du kan også justere **PSM** via menuen **BILLEDE**.

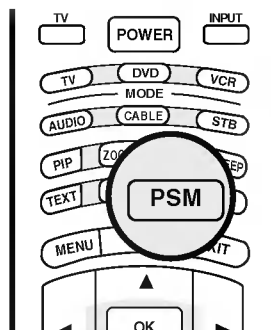

- 1 Tryk på knappen **PSM** gentagne gange for at vælge indstillingen for konfiguration af billedvisning som vist nedenfor: **Intelligent øje**, **Dynamisk**, **Standard**, **Mild**, eller **Bruger**.



- Hvis du vil gendanne værdier (gendanne standardindstillingerne), skal du vælge indstillingen **Normal**.
- Når du justerer farvetemperaturindstillingerne (**Rød**, **Grøn** eller **Blå**) manuelt, ændres CSM (Farvestatushukommelse) automatisk til **Bruger**.

- 1 Tryk på **MENU**-tasten og derefter på **▲** / **▼**-tasten for at vælge **BILLEDE**-menuen.
- 2 Tryk på **▶**-tasten og derefter **▲** / **▼**-tasten for at vælge **CSM**.
- 3 Tryk på knappen **▶** og derefter på knappen **▲** / **▼** for at vælge **Kold**, **Normal**, **Varm** eller **Bruger**.
  - **Kold**: Viser mindre intense farver i en stærkere blå tone
  - **Normal**: Initialiserer værdier (nulstiller til standardindstillingerne).
  - **Varm**: Underbygger varmere farver som f.eks. rød.
  - **Bruger**: Justerer rød, grøn og blå til en hvilken som helst farvetemperatur.
    1. Tryk på knappen **▲** / **▼** for at vælge **User**.
    2. Tryk på knappen **▶** og derefter på knappen **▲** / **▼** for at vælge **Rød**, **Grøn** eller **Blå**.
    3. Tryk på knappen **◀** / **▶** for at foretage de relevante justeringer.

- 4 Tryk på knappen **EXIT** for at returnere til normal TV-visning.

# Billedjustering



- **XD** er LG Electronics enestående billedforbedringsteknologi, som viser en ægte HD-kilde gennem en avanceret digital signalbehandlingsalgoritme.
- Når du vælger indstillingerne for **PSM** (Billedstatushukommelse) (**Dynamisk, Standard, eller Mild**), skifter **XD** automatisk til **Tænd**. Hvis **XD**-indstillingen er **Sluk**, skifter **PSM** automatisk til **Bruger**, hvorefter funktionen **ACM** ikke mere er tilgængelig.
- Funktionen **XD** er ikke tilgængelig i tilstanden RGB PC/HDMI PC.

- 1 Tryk på **MENU**-tasten og derefter på **▲ / ▼**-tasten for at vælge **BILLEDE**-menuen.
- 2 Tryk på **▶**-tasten og derefter **▲ / ▼**-tasten for at vælge **XD**.
- 3 Tryk på knappen **▶**, og brug derefter knappen **▲ / ▼** til at vælge **Tænd** eller **Sluk**.
- 4 Tryk på knappen **EXIT** for at returnere til normal TV-visning.



- Juster **ACM** for at vælge den ønskede indstilling for hudfarve.
- Funktionen **ACM** er tilgængelig i alle tilstande, bortset fra tilstanden for RGB PC/HDMI PC.

- 1 Tryk på **MENU**-tasten og derefter på **▲ / ▼**-tasten for at vælge **BILLEDE**-menuen.
- 2 Tryk på **▶**-tasten og derefter **▲ / ▼**-tasten for at vælge **ACM**.
- 3 Tryk på knappen **▶** og derefter på knappen **▲ / ▼** for at vælge **Rød nuance**, **Grøn nuance** eller **Blå nuance**.
- 4 Juster indstillingen ved at trykke på knappen **◀ / ▶**.
- 5 Tryk på knappen **EXIT** for at returnere til normal TV-visning.



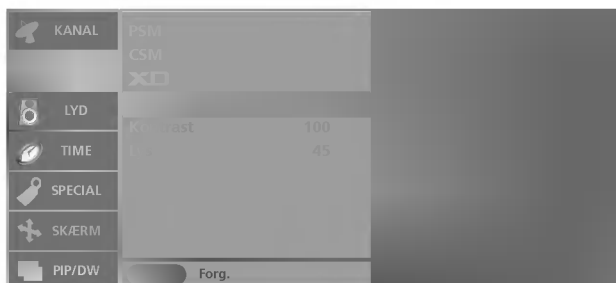

- Når tv'et sluttes til eksternt udstyr med sRGB-funktionen, tilpasses farveforskellen, så der vises et ensartet billede.
- Funktionen **sRGB** er tilgængelig i tilstanden RGB PC/HDMI PC.

- 1 Tryk på **MENU**-tasten og derefter på **▲ / ▼**-tasten for at vælge **BILLEDE**-menuen.
- 2 Tryk på **▶**-tasten og derefter **▲ / ▼**-tasten for at vælge **sRGB**.
- 3 Tryk på knappen **▶**, og brug derefter knappen **▲ / ▼** til at vælge **Tænd** eller **Sluk**.
- 4 Tryk på knappen **EXIT** for at returnere til normal TV-visning.

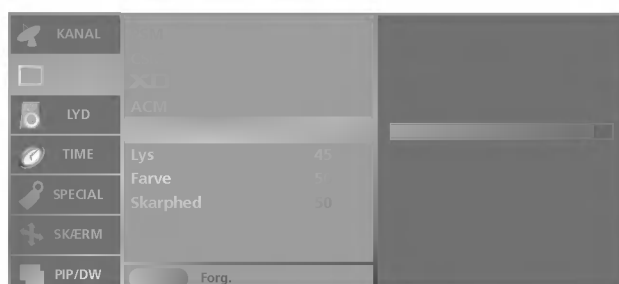

- Du kan justere **Kontrast, Lys, Farve, Skarphed** og **Farvetone** (kun NTSC) til de ønskede niveauer.

- 1 Tryk på **MENU**-tasten og derefter på **▲ / ▼**-tasten for at vælge **BILLEDE**-menuen.
- 2 Tryk på knappen **▶** og derefter på **▲ / ▼** for at vælge det ønskede billedelement. (**Kontrast, Lys, Farve**, eller **Skarphed**)
- 3 Juster indstillingen ved at trykke på knappen **◀ / ▶**.
- 4 Tryk på knappen **EXIT** for at returnere til normal TV-visning.



#### Bemærk

- Kun **Kontrast** og **Lys** vises i **PC**-modus.

## Justering af lyden

- Ved hjælp af funktionen **SSM** kan du nyde den bedste lyd uden at foretage nogen særlige indstillinger, fordi tv'et indstiller de bedste lydforhold baseret på programmets indhold.
- Når du justerer lydindstillingen manuelt, skifter **SSM** automatisk til **Bruger**.
- **SRS TSXT, Flad, Musik, Film** og **Sport** er forudindstillet til optimal lyd kvalitet fra fabrikken og kan ikke indstilles.
- Hvis du har valgt **SRS TSXT**, er funktionerne **BBE**, **Diskant** og **Bas** ikke tilgængelige.
- Du kan også justere **SSM** via **LYD**.

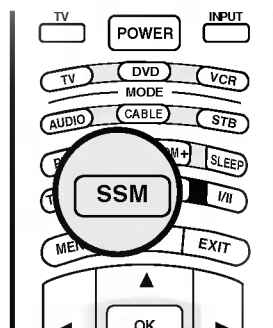

- 1 Tryk på knappen **SSM** gentagne gange for at vælge indstillingen for konfiguration af billedvisning som vist nedenfor: **SRS TSXT, Flad, Musik, Film, Sport** eller **Bruger**.

- TruSurround XT-teknologien er indbygget med licens fra SRS Labs, Inc.
-  er et varemærke tilhørende SRS Labs, Inc.



- **BBE High Definition Sound** gendanner klarhed og nærvær, hvilket giver bedre tale- og musikgenlydelse.

- 1 Tryk på **MENU**-tasten og derefter på **▲** / **▼**-tasten for at vælge **LYD**-menuen.
- 2 Tryk på **▶**-tasten og derefter **▲** / **▼**-tasten for at vælge **BBE**.
- 3 Tryk på knappen **▶**, og brug derefter knappen **▲** / **▼** til at vælge **Tænd** eller **Sluk**.
- 4 Tryk på knappen **EXIT** for at returnere til normal TV-visning.

- **BBE**® Fremstillet på licens fra BBE Sound, Inc.

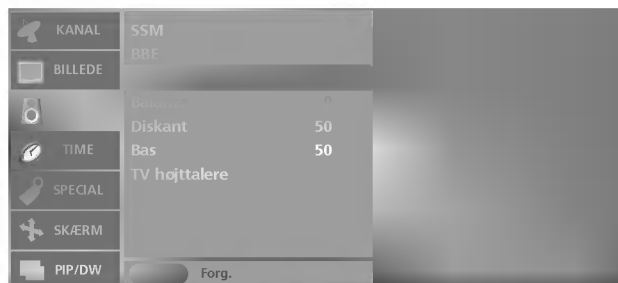

- **AVL** bevarer automatisk et ensartet lydstyrkeniveau, selv om du skifter program.

- 1 Tryk på **MENU**-tasten og derefter på **▲ / ▼**-tasten for at vælge **LYD**-menuen.
- 2 Tryk på **▶**-tasten og derefter **▲ / ▼**-tasten for at vælge **AVL**.
- 3 Tryk på knappen **▶**, og brug derefter knappen **▲ / ▼** til at vælge **Tænd** eller **Sluk**.
- 4 Tryk på knappen **EXIT** for at returnere til normal TV-visning.



- Juster lyden, så den passer til din smag og forholdene i lokalet.

- 1 Tryk på **MENU**-tasten og derefter på **▲ / ▼**-tasten for at vælge **LYD**-menuen.
- 2 Tryk på knappen **▶** og derefter på **▲ / ▼** for at vælge den ønskede lydindstilling (**Balance**, **Diskant** eller **Bas**).
- 3 Tryk på knappen **▶** og derefter på knappen **◀ / ▶** for at foretage den ønskede indstilling.
- 4 Tryk på knappen **EXIT** for at returnere til normal TV-visning.



## Justering af lyden

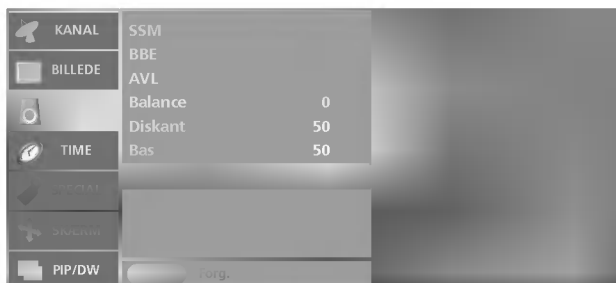

- Du kan justere den interne højttalerstatus.

- Hvis du vil bruge dit eksterne hifi-stereosystem, skal du slukke for tv'ets interne højttalere.

- 1 Tryk på **MENU**-tasten og derefter på **▲ / ▼**-tasten for at vælge **LYD**-menuen.
- 2 Tryk på **▶**-tasten og derefter **▲ / ▼**-tasten for at vælge **TV højttalere**.
- 3 Tryk på knappen **▶**, og brug derefter knappen **▲ / ▼** til at vælge **Tænd** eller **Sluk**.
- 4 Tryk på knappen **EXIT** for at returnere til normal TV-visning.

## I/II

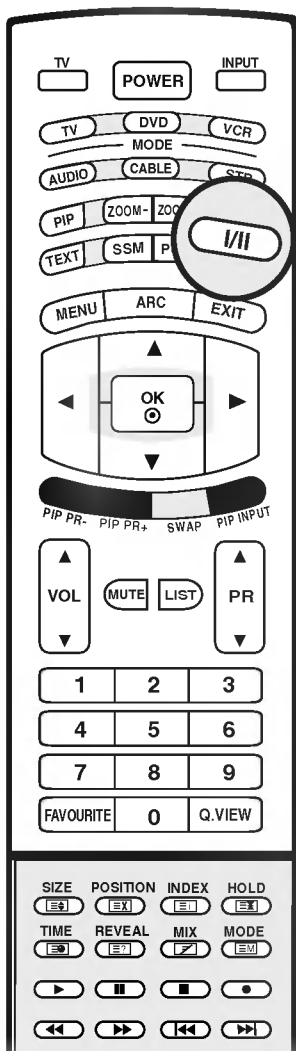

### ■ Stereo / Dual-modtagelse

Når du vælger et program, vises der informationer om lyden i det pågældende program, når programnummeret og stationsnavnet forsvinder fra skærmen.

Udsendelse	Skærmtekst
Mono	<b>MONO</b>
Stereo	<b>STEREO</b>
Dual	<b>DUAL</b>

#### • Vælg mono lyd

Hvis et stereosignal er meget svagt, kan du skifte til mono ved at trykke på knappen **I/II**. Når du skifter til mono, forbedres dybden af lyden. Du kan skifte tilbage til stereo ved at trykke på knappen **I/II** igen.

#### • Vælg sprog til flersproglige udsendelser

Hvis et program modtages på to sprog, kan du skifte til **DUAL I**, **DUAL II** eller **DUAL I+II** ved at trykke gentagne gange på knappen **I/II**.

**DUAL I** sender udsendelsens primærsprog til højttalerne.

**DUAL II** sender udsendelsens sekundærsprog til højttalerne.

**DUAL I+II** sender et sprog i hver højttaler.

### ■ NICAM-modtagelse (alternativ)

Hvis fjernsynet er udstyret med en NICAM-modtager, kan du vælge at modtage digital lyd NICAM (Near Instantaneous Companding Audio Multiplexing).

Du kan vælge hvilken type lyd, der skal benyttes, i forhold til de enkelte programtype, ved at trykke gentagne gange på knappen **I/II**.

1. Når der modtages NICAM mono, kan de vælge **NICAM MONO** eller **FM MONO**.
2. Når der modtages NICAM stereo, kan de vælge **NICAM STEREO** eller **FM MONO**. Hvis stereosignalet er svagt, så skift til **FM mono**.
3. Når der modtages NICAM dobbeltsprog, kan de vælge **NICAM DUAL I**, **NICAM DUAL II** eller **NICAM DUAL I+II** eller **MONO**. Hvis der vælges **FM mono**, fremkommer **MONO** på skærmen.

### ■ Indstille lydudgange

I **AV1**, **AV2**, **AV3**, **S-Video**, **Komponent**, **RGB PC/RGB DTV**, eller **HDMI PC/HDMI DTV**-tilstand kan du vælge hvilken lyd, der skal sendes til højre og venstre højttaler.

Tryk gentagne gange på knappen **I/II** for at vælge de indstillinger, du ønsker.

**L+R** : Audiosignalet fra audioindgang L sendes til venstre højttaler, mens audiosignalet fra audioindgang R sendes til højre højttaler.

**L+L** : Audiosignalet fra audioindgang L sendes til venstre og højre højttaler.

**R+R** : Lydsignalet fra lydindgangen R sendes til den venstre og den højre højttaler.

# TID-menu

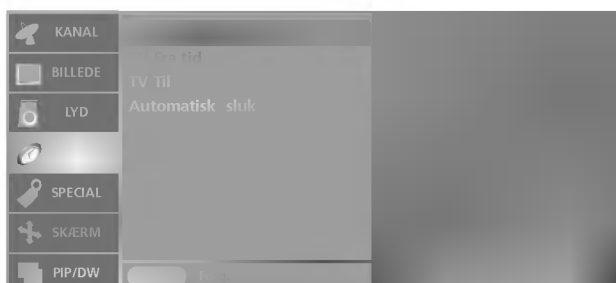
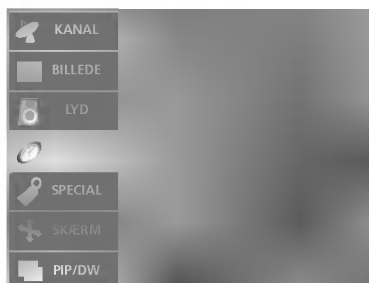

- Tiden skal indstilles korrekt før brug af On/Off Time-funktionen.

- Hvis den aktuelle tidsindstilling slettes som følge af en strømafbrydelse, eller fordi tv'et kobles fra, skal du indstille uret igen.

- 1 Tryk på **MENU**- knappen og derefter på **▲ / ▼**-knappen for valg af **TIME**-menuen.
- 2 Tryk på **▶**-tasten og derefter **▲ / ▼**-tasten for at vælge **Klocka**.
- 3 Tryk på **▶**-knappen og derefter **▲ / ▼**-knappen for at ændre indstillinger for time.
- 4 Tryk på **▶**-knappen og derefter **▲ / ▼**-knappen for at ændre indstillinger for minut.
- 5 Tryk på knappen **EXIT** for at returnere til normal TV-visning.

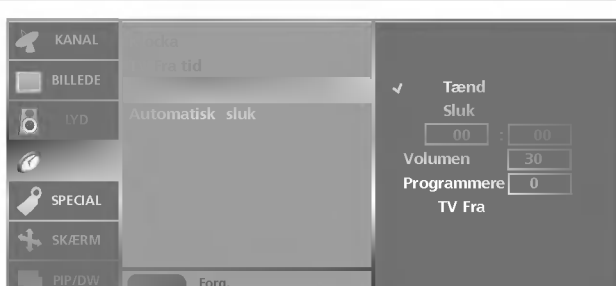
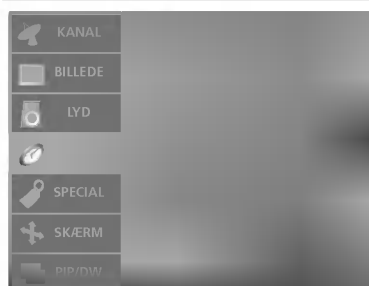

- Timer off-funktionen slår automatisk TV'et over på Standby-modus, når den forhåndsindstillede tid er udløbet.

- 1 Tryk på **MENU**- knappen og derefter på **▲ / ▼**-knappen for valg af **TIME**-menuen.
- 2 Tryk på **▶**-tasten og derefter **▲ / ▼**-tasten for at vælge **TV Fra tid** eller **TV Til**.
- 3 Tryk på **▶**-tasten og derefter **▲ / ▼**-tasten for at vælge **Tænd**.  
For annullering af **TV Til/TV Fra tid**-funktionen, Tryk på **▲ / ▼**-tasten for at vælge **Sluk**.
- 4 Tryk på **▶**-knappen og derefter **▲ / ▼**-knappen for at ændre indstillinger for time.
- 5 Tryk på **▶**-knappen og derefter **▲ / ▼**-knappen for at ændre indstillinger for minut.
- 6 **Kun TV Til-funktion**; Tryk på **▶**-knappen og derefter **▲ / ▼**-knappen for at regulere lydstyrkeniveauet og programnummeret.
- 7 Tryk på knappen **EXIT** for at returnere til normal TV-visning.



## Bemærk

- a. I tilfælde af strømsvigt skal uret indstilles på ny.
- b. To timer efter at apparatet er tændt ved hjælp af denne funktion, vil det automatisk slukkes, hvis der ikke trykkes på en knap.
- c. Når der er indstillet tænde- og slukketidspunkter, vil disse virke dagligt på de indstillede tidspunkter.
- d. Off Timer-funktionen overtrumfer On Timer-funktionen, hvis de er indstillet til samme tidspunkt.
- e. TV'et skal være i standby-modus, for at On Timer-funktionen fungerer.

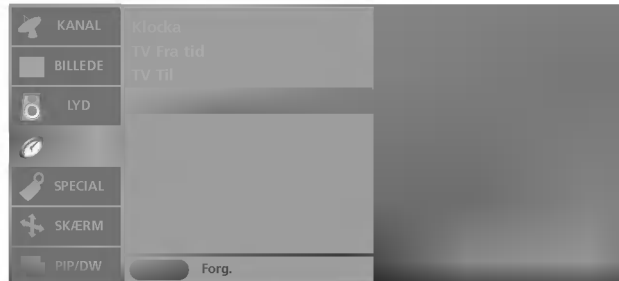

- Hvis denne funktion er indstillet, og der ikke er noget indgangssignal, slukker tv'et automatisk efter 10 minutter.

- 1 Tryk på **MENU**- knappen og derefter på **▲ / ▼**-knappen for valg af **TIME**-menuen.
- 2 Tryk på **▶**-tasten og derefter **▲ / ▼**-tasten for at vælge **Automatisk sluk**.
- 3 Tryk på knappen **▶**, og brug derefter knappen **▲ / ▼** til at vælge **Tænd** eller **Sluk**.
- 4 Tryk på knappen **EXIT** for at returnere til normal TV-visning.

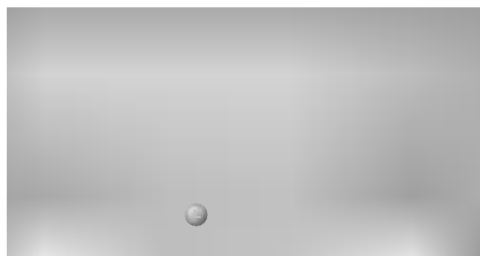
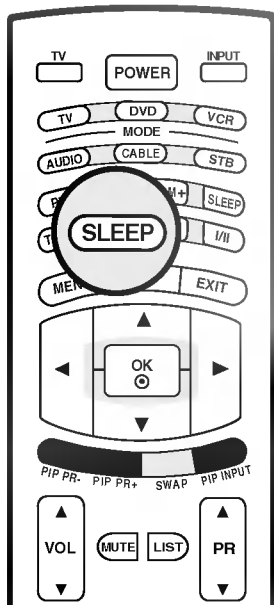

- 1 Tryk på knappen **SLEEP** (dvale) flere gange for at vælge antallet af minutter. Først vises indstillingen ' - - - ' på skærmen efterfulgt af følgende indstillinger for dvaletilstand: 10, 20, 30, 60, 90, 120, 180 og 240 minutter.
- 2 Timeren begynder at tælle ned fra det valgte antal minutter.
- 3 Hvis du vil checke, hvor mange minutter der er tilbage, før tv'et slukkes, skal du trykke én gang på knappen **SLEEP** (dvale).
- 4 Hvis du vil annullere indstillingen af Sleep Timer (dvaletilstand), skal du trykke på knappen **SLEEP** (dvale) flere gange, indtil ' - - - ' vises.



#### Note

- a. Tryk en gang på **SLEEP** knappen for at se tilbageværende tid til slukning.
- b. Funktionen afbrydes også, hvis du slukker for apparatet.

# Menuen SPECIAL(Specialfunktioner)

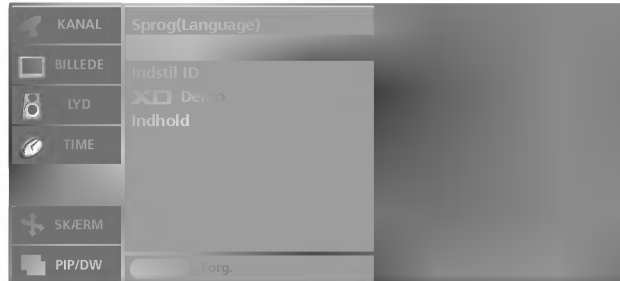

- Du kan indstille fjernsynet således, at det kun kan aktiveres ved hjælp af fjernkontrollen. Du kan bruge denne funktion til at forhindre, at fjernsynet benyttes uden din tilladelse.

- 1 Tryk på **MENU**-tasten og derefter på **▲ / ▼**-tasten for at vælge **SPECIAL** (Specialfunktioner)-menuen.
- 2 Tryk på **▶**-tasten og derefter **▲ / ▼**-tasten for at vælge **Børnesikring**.
- 3 Tryk på knappen **▶**, og brug derefter knappen **▲ / ▼** til at vælge **Tænd** eller **Sluk**.
- 4 Tryk på knappen **EXIT** for at returnere til normal TV-visning.



## Bemærk

- a. Dette tv-apparat er programmeret til at huske den senest valgte indstilling, selvom om det bliver slukket.
- b. Hvis **Børnesikring** er sat til **Tænd** (Til), og tv-apparatet er slukket, skal du trykke på enten **POWER**, **INPUT** eller **PR ▲ / ▼** på tv-apparatet eller på **POWER**, **TV**, **INPUT**, **PR ▲ / ▼** eller talknapperne på fjernbetjeningen.
- c. Når **Børnesikring** er sat til on (Til), vises teksten **'Børnesikring Tænd'** på skærmen, hvis du trykker på en vilkårlig knap, mens du ser tv.

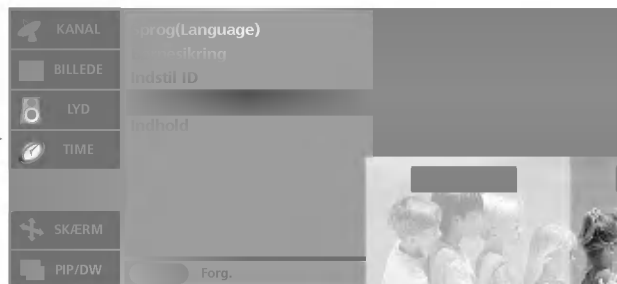

- Brug funktionen til at se forskellen mellem XD demo til og XD Demo fra.

- Funktionen **XD Demo** er ikke tilgængelig i tilstanden RGB PC/HDMI PC.

- 1 Tryk på **MENU**-tasten og derefter på **▲ / ▼**-tasten for at vælge **SPECIAL** (Specialfunktioner)-menuen.
- 2 Tryk på **▶**-tasten og derefter **▲ / ▼**-tasten for at vælge **XD Demo**.
- 3 Tryk på knappen **▶** for at starte **XD Demo**.
- 4 For at stoppe **XD Demo** skal du trykke på knappen **EXIT** (Afslut).



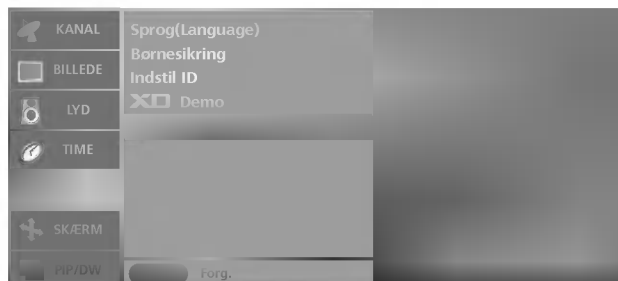

- Når du aktiverer denne funktion, lyser indekslogoet på tv'ets frontpanel.

- 1 Tryk på **MENU**-tasten og derefter på **▲ / ▼**-tasten for at vælge **SPECIAL** (Specialfunktioner)-menuen.
- 2 Tryk på **▶**-tasten og derefter **▲ / ▼**-tasten for at vælge **Indhold**.
- 3 Tryk på knappen **▶**, og brug derefter knappen **▲ / ▼** til at vælge **Tænd** eller **Sluk**.
- 4 Tryk på knappen **EXIT** for at returnere til normal TV-visning.

## Menuen **SCREEN** (Skærbillede)

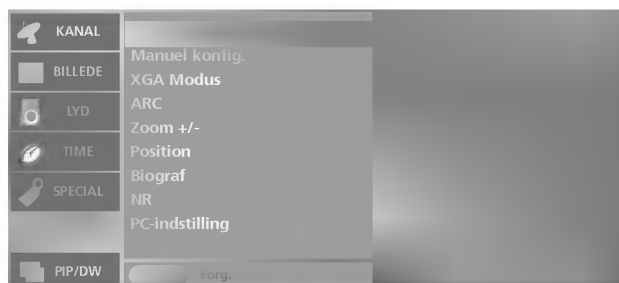

- Funktionen **Auto konfig.** (Automatisk konfiguration) er udelukkende tilgængelig i tilstanden RGB PC.

- Justerer automatisk billedpositionen og formindsker billedrystelser.

- Hvis billedet efter justering stadig ikke er perfekt, fungerer tv-apparatet korrekt, men trænger til yderligere justering.

- Justerer automatisk skærmpositionen, uret og fasen. (Det viste billede forsvinder i nogle få sekunder, mens den automatiske konfiguration er i

**1** Tryk på knappen **MENU**, og brug derefter knappen **▲ / ▼** til at vælge menuen **SKÆRM**.

**2** Tryk på knappen **▶**, og brug derefter knappen **▲ / ▼** til at vælge **Auto konfig.**.

**3** Tryk på knappen **▶** for at aktivere **Auto konfig.**.  
• Hvis billedets position stadig ikke er korrekt, skal du benytte funktionen til automatisk justering igen.

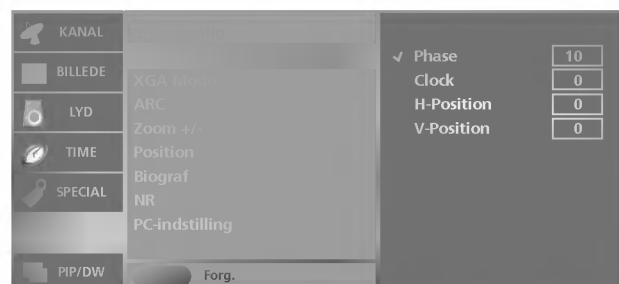

- Funktionen **Manuel konfig.** (Manuel konfiguration) er udelukkende tilgængelig i komponenttilstanden (480p, 576p, 720p, 1080i) eller RGB PC.

- Hvis billedet ikke er skarpt efter den automatiske indstilling, og især hvis tegnene hopper, skal du justere billedfasen manuelt.

- Juster **Clock** for at indstille skærbilledstørrelsen rigtigt.

- I tilstanden **Component** (Komponent) **[480i, 576i]** er funktionen **H-position/V-Position** ikke tilgængelig.

**1** Tryk på knappen **MENU**, og brug derefter knappen **▲ / ▼** til at vælge menuen **SKÆRM**.

**2** Tryk på knappen **▶**, og brug derefter knappen **▲ / ▼** til at vælge **Manuel konfig.**.

**3** Tryk på knappen **▶**, og brug derefter knappen **▲ / ▼** for at vælge **Phase**, **Clock**, **H-Position** eller **V-Position**.

• **Phase**: Med denne funktion kan du fjerne vandret støj og gøre billedet tydeligere og skarpere.

• **Clock**: Med denne funktion minimeres de lodrette bjælker og striber, som ses på skærmens baggrund. Og den vandrette skærmstørrelse ændres også.

• **H-Position/V-Position**: Med denne funktion justeres billedet mod venstre/højre og op/ned.

**4** Juster indstillingen ved at trykke på knappen **◀ / ▶**.

**5** Tryk på knappen **EXIT** for at returnere til normal TV-visning..



- Funktionen **XGA Modus** er udelukkende tilgængelig i tilstanden RGB PC og tilstanden XGA/WXGA(60Hz).

- Hvis du vil opnå en bedre billedkvalitet, skal du vælge den tilstand, der svarer til computerens opløsning.

**1** Tryk på knappen **MENU**, og brug derefter knappen **▲ / ▼** til at vælge menuen **SKÆRM**.

**2** Tryk på knappen **▶**, og brug derefter knappen **▲ / ▼** til at vælge **XGA Modus**.

**3** Tryk på knappen **▶**, og tryk derefter på knappen **▲ / ▼** for at vælge den ønskede tilstand.  
Fra dette trin starter justeringen.

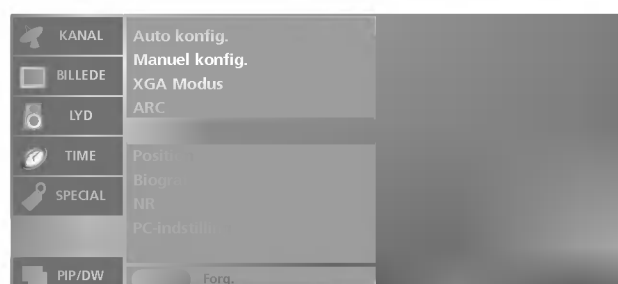

- Hvis du forstørrelser eller formindsker et billede, kan det se unaturligt ud på skærmen.

- Du kan også forstørre eller formindsker billedstørrelsen med Zoom+/Zoom- på fjernbetjeningen og derefter justere positionen for hovedskærbilledet med knapperne **▲ / ▼ / ◀ / ▶** i forstørret billedtilstand.

- Funktionen **Zoom + / -** er ikke tilgængelig i tilstanden RGB PC.

**1** Tryk på knappen **MENU**, og brug derefter knappen **▲ / ▼** til at vælge menuen **SKÆRM**.

**2** Tryk på knappen **▶**, og brug derefter knappen **▲ / ▼** til at vælge **Zoom + / -**.

**3** Tryk på knappen **▶** og derefter på knappen **◀ / ▶** for at forstørre eller formindsker billedstørrelsen.  
• Justeringsområdet for zoomfunktionen er 100-300%.

**4** Tryk på knappen **EXIT** for at returnere til normal TV-visning.

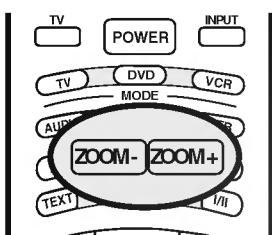

## Menuen SCREEN (Skærbillede)

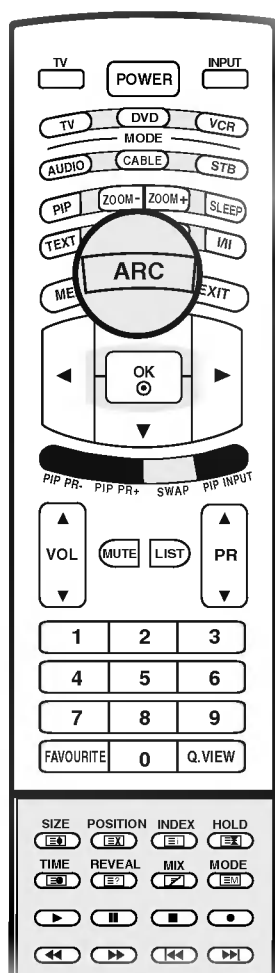

- Du kan se fjernsyn i to forskellige billedformater ; **Spectacle, Fuld skærm, Original, 4:3, 16:9, 14:9, Zoom.**  
Tryk på **ARC** knappen for at skifte til Wide eller 4:3 format.
- Du kan også aktivere **ARC** via menuen **SKÆRM**.

### **Spectacle**

Når tv-apparatet modtager bredformatsignaler, vil du med følgende formatvalg kunne justere billedet vandret, i et ikke-lineært målforhold, for at udfylde hele skærmen.

### **Fuld skærm**

Når tv-apparatet modtager bredformatsignaler, vil du således kunne justere billedet vandret eller lodret, i lineært målforhold, for at udfylde hele skærmen.

### **Original**

Når tv-apparatet modtager bredformatsignaler, ændres det billedformat, der vises, automatisk.

### **4:3**

Dette billedformat er i forholdet 4 til 3 som på traditionelle TV.

### **16:9**

Du kan nyde bredformat programmer (16:9) såvel som traditionelle 4:3 format programmer i 16:9 tilstanden.

Bredformat programmer ses på skærmen, som de er, mens normale 4:3 programmer strækkes ud, så billederne fylder hele 16:9 skærmen.

### **14:9**

Billedformatet 14:9 vises på skærmen uden ændringer i billedet. I billedformatet 4:3 forstørres billedet i opad- og nedadgående retning, så billedet fylder hele skærmen.

### **Zoom**

Du kan opleve en storskærmseffekt ved at vælge zoom tilstanden.

4:3 billedet forstørres op så siderne netop fylder skærmen ud. Bunden op toppen af billedet kan gå tabt.



### **Bemærk**

- I tilstanden **PC (RGB eller HDMI)** er det kun skærmformatforholdene **16:9** og **4:3**, der er tilgængelige.
- I tilstanden **DW (Dobbelt skærbillede)** er funktionen **ARC (Formatjustering)** ikke tilgængelig.
- I tilstanden **Component (Komponent)** er det kun skærmformatforholdene **4:3, 16:9** og **Zoom**, der er tilgængelige.
- Dette er muligvis ikke komfortabelt i fuldskræmstilstand. Skift i dette tilfælde til en anden tilstand.



- Når skærbilledet er forstørret, kan du ændre billedets position.

- Funktionen **Position** er ikke tilgængelig i tilstanden RGB PC.

**1** Tryk på knappen **MENU**, og brug derefter knappen **▲ / ▼** til at vælge menuen **SKÆRM**

**2** Tryk på **▶**-tasten og derefter **▲ / ▼**-tasten for at vælge **Position**.

**3** Tryk på knappen **▶** og derefter på knappen **▲ / ▼ / ◀ / ▶** for at justere positionen.

**4** Tryk på knappen **EXIT** for at returnere til normal TV-visning.

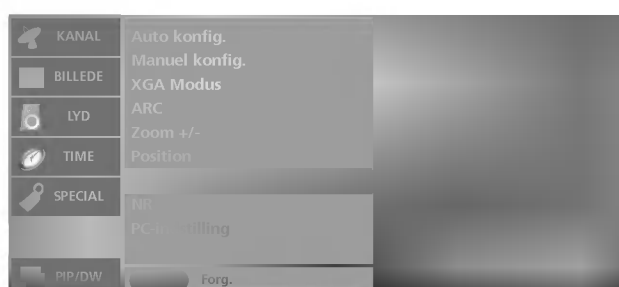

- Når du ser film, kan du ved hjælp af denne funktion justere tv'et til optimal billedvisning.

- Funktionen **Biograf** (Storskærmseffekt) er tilgængelig i tilstanden **TV, AV, S-Video** eller **Komponent** (480i, 576i).

**1** Tryk på knappen **MENU**, og brug derefter knappen **▲ / ▼** til at vælge menuen **SKÆRM**

**2** Tryk på **▶**-tasten og derefter **▲ / ▼**-tasten for at vælge **Biograf**.

**3** Tryk på knappen **▶**, og brug derefter knappen **▲ / ▼** til at vælge **Tænd** eller **Sluk**.

**4** Tryk på knappen **EXIT** for at returnere til normal TV-visning.

## Menuen **SCREEN** (Skærbillede)

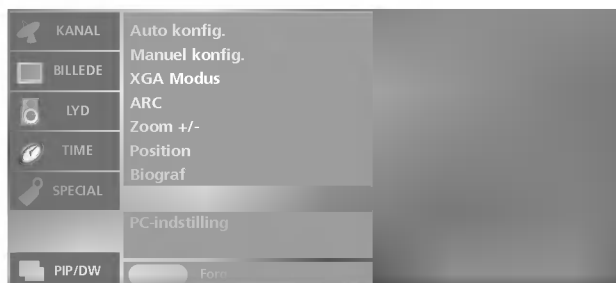

- Du kan vælge **3D NR** eller **MPEG NR** for at reducere den eventuelle billedstøj, der vises på skærmen, når du ser tv.

- Denne funktion er ikke tilgængelig i tilstandene **RGB PC** og **HDMI PC**.

- **3D NR** er ikke tilgængelig i tilstandene **Component (Komponent)**, **RGB PC** og **HDMI PC**.

**1** Tryk på knappen **MENU**, og brug derefter knappen **▲ / ▼** til at vælge menuen **SKÆRM**.

**2** Tryk på **▶**-tasten og derefter **▲ / ▼**-tasten for at vælge **NR**.

**3** Tryk på knappen **▶**, og brug derefter knappen **▲ / ▼** til at vælge **3D NR** eller **MPEG NR**.

**4** Tryk på knappen **◀ / ▶** for at foretage de relevante justeringer.

- Justeringsområdet for **3D NR** er 0~2.
- Justeringsområdet for **MPEG NR** er 0~15.

**5** Tryk på knappen **EXIT** for at returnere til normal TV-visning.

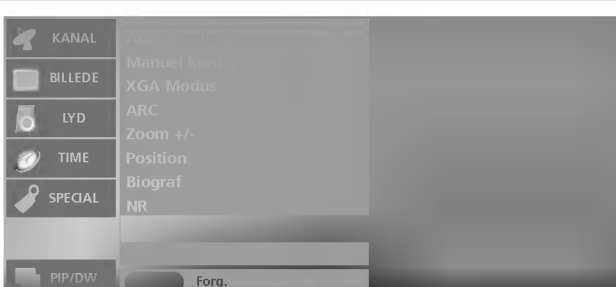
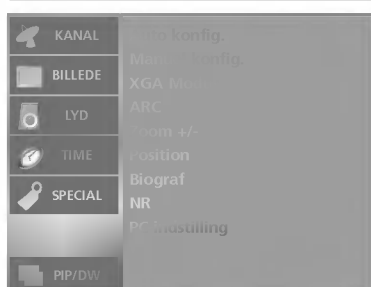

- Du kan gendanne indstillingerne for **Zoom +/-**, **Position**, **Manual Config.** (Manuel indstilling), **PIP size** (Billede i billede-størrelse), **PIP position** (Billede i billede-position) og størrelsen på det indblændede billede ved dobbelt skærbillede.

- Denne funktion fungerer i alle tilstande, så de justerede værdier kan gendannes.

**1** Tryk på knappen **MENU**, og brug derefter knappen **▲ / ▼** til at vælge menuen **SKÆRM**.

**2** Tryk på **▶**-tasten og derefter **▲ / ▼**-tasten for at vælge **PC-indstilling**.

**3** Tryk på knappen **▶** for at påbegynde **PC-indstilling**. Visningen **OK** vises.

## Menuen PIP (Billede i billede) / DW (Dobbelt skærbillede)



- Du kan også vælge den ønskede indgangskilde ved hjælp af knappen **INPUT** (Indgang) på fjernbetjeningen.

- 1 Tryk på **MENU**-tasten og derefter på **▲ / ▼**-tasten for at vælge **PIP/DW**-menuen.
- 2 Tryk på **▶**-tasten og derefter **▲ / ▼**-tasten for at vælge **Signal indgang**.
- 3 Tryk på knappen **▶**, og tryk derefter på knappen **▲ / ▼** for at vælge **TV**, **AV1**, **AV2**, **AV3**, **S-Video**, **Komponent**, **RGB PC/RGB DTV**, eller **HDMI PC/ HDMI DTV**.
- 4 Tryk på knappen **EXIT** for at returnere til normal TV-visning.

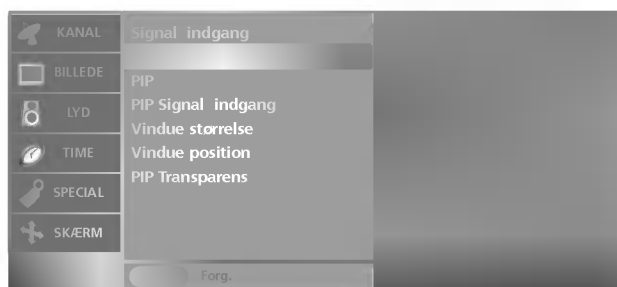

- Ved hjælp af funktionen **PIP** (Billede i billede) kan du se 2 forskellige indgange (kilder) på din tv-skærm samtidig. Den ene kilde er stor, og den anden kilde viser et mindre indsat billede.

- I tilstanden **DW** (Dobbelt skærbillede) opdeles skærbilledet i 2 og muliggør visning af 2 billedkilder på tv-skærmen samtidig. Hver kilde optager hver en halv skærm.

- Du kan også vælge **DW/PIP** ved hjælp af knappen **PIP** på fjernbetjeningen.

- 1 Tryk på **MENU**-tasten og derefter på **▲ / ▼**-tasten for at vælge **PIP/DW**-menuen.
- 2 Tryk på knappen **▶**, og brug derefter knappen **▲ / ▼** til at vælge **DW** eller **PIP**.
- 3 Tryk på knappen **▶** og derefter på knappen **▲ / ▼** for at vælge menupunktet.
- 4 Tryk på knappen **EXIT** for at returnere til normal TV-visning.

# Menuen PIP (Billede i billede) / DW (Dobbelt skærbillede)

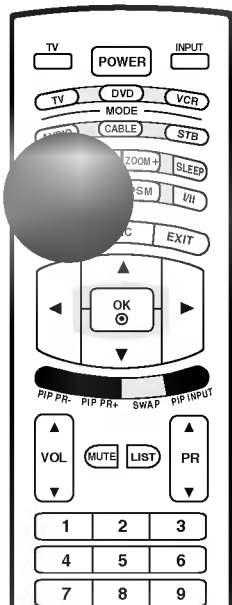

Tryk på knappen **PIP** for at få adgang til det indblændede billede. Hver gang du trykker på PIP, skifter PIP-indstillingerne som vist nedenfor. Du kan høre hovedbilledets lyd i PIP-tilstand. Skift mellem hovedbillede og indblændet billede for at høre lyden fra det indblændede billede.



**POP (Billede uden for billede; programscanning)**  
Ved hjælp af funktionen POP kan du søge i alle de programmer, du har gemt i hukommelsen, et efter et i skærbilledet 3 POP, mens hovedbilledkilden fortsat vises. Ved hjælp af knappen **SWAP** (Skift) kan du forstørre den kanal, du har valgt under søgningen i POP-skærbilledet og indstille den til visning i hovedskærbilledet. Bemærk! Kør funktionen **Automatisk søgning**, før du bruger POP.

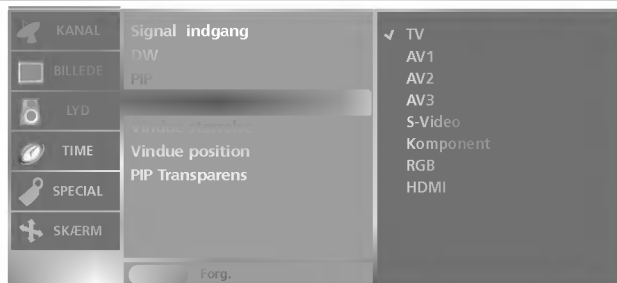

Du kan også vælge den ønskede indgang for det indblændede billede ved hjælp af knappen **PIP INPUT** (PIP-indgang) på fjernbetjeningen.

- 1 Tryk på MENU-tasten og derefter på ▲ / ▼-tasten for at vælge **PIP/DW**-menuen.
- 2 Tryk på ►-tasten og derefter ▲ / ▼-tasten for at vælge **PIP Signal indgang**.
- 3 Tryk på knappen ►, og tryk derefter på knappen ▲ / ▼ for at vælge **TV, AV1, AV2, AV3, S-Video, Komponent, RGB, eller HDMI**.
- 4 Tryk på knappen EXIT for at returnere til normal TV-visning.

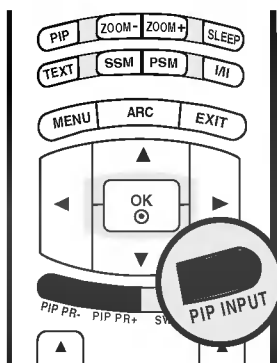

Tryk på knappen **PIP INPUT** for at vælge indgangskilden for det indblændede billede.

Hovedbillede	Indblændet billede	
	PIP/DW	POP
TV	Alle	TV
AV1	Alle (undtagen AV1)	
AV2	Alle (undtagen AV2)	
AV3	Alle (undtagen AV3)	
S-Video	Alle (undtagen S-Video)	
Komponent	Alle (undtagen Komponent)	
RGB PC/RGB DTV	Alle (undtagen RGB, HDMI)	
HDMI PC/HDMI DTV	Alle (undtagen RGB, HDMI)	





- Du kan også justere funktionen **Vindue størrelse/Vindue position** (Skærbilledets størrelse/position) ved hjælp af knappen **SIZE/POSITION** (Størrelse/position) på fjernbetjeningen.

- 1 Tryk på **MENU**-tasten og derefter på **▲ / ▼**-tasten for at vælge **PIP/DW**-menuen.
- 2 Tryk på knappen **▶**, og brug derefter knappen **▲ / ▼** til at vælge **Vindue størrelse** eller **Vindue position**.
  - **Vindue størrelse** : Tryk på knappen **◀ / ▶** , indtil den ønskede position er fundet.
  - **Vindue position** : Tryk på knappen **▲ / ▼ / ◀ / ▶**, indtil den ønskede position er fundet.
- 3 Tryk på knappen **EXIT** for at returnere til normal TV-visning.

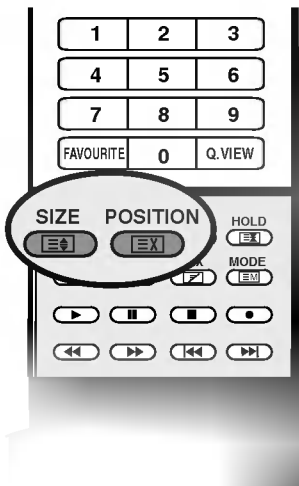

#### ■ Justering af størrelsen på det indblændede billede



Tryk på knappen **SIZE** (Størrelse) og derefter på knappen **◀ / ▶** for at justere størrelsen af det indblændede billede. Når du bruger knappen **SIZE** i tilstanden DW1 (Dobbelt skærbillede 1) eller DW2 (Dobbelt skærbillede 2), justeres hovedbilledet og det indblændede billede samtidig. Når du bruger knappen **SIZE** i tilstanden PIP (Billede i billede), justeres det indblændede billede.

#### ■ Flytning af det indblændede billede (kun tilstanden PIP)



Tryk på knappen **POSITION**. Tryk gentagne gange på knappen **▲ / ▼ / ◀ / ▶**, indtil den ønskede position er fundet. Det indblændede billede flyttes op/ned eller til højre/venstre.

## Menuen PIP (Billede i billede) / DW (Dobbelt skærbillede)

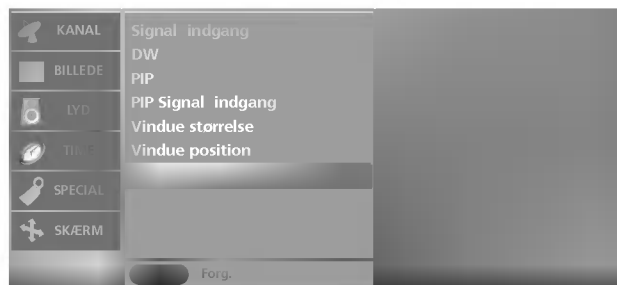

- Ved hjælp af denne funktion kan du gøre PIP mere eller mindre transparent.

- 1 Tryk på **MENU**-tasten og derefter på **▲ / ▼**-tasten for at vælge **PIP/DW**-menuen.
- 2 Tryk på knappen **▶**, og brug derefter knappen **▲ / ▼** til at vælge **PIP Transparens**.
- 3 Tryk på knappen **▶**, og brug derefter knappen **◀ / ▶** for at foretage de relevante justeringer.
  - Justeringsområdet er 0-10.
- 4 Tryk på knappen **EXIT** for at returnere til normal TV-visning.

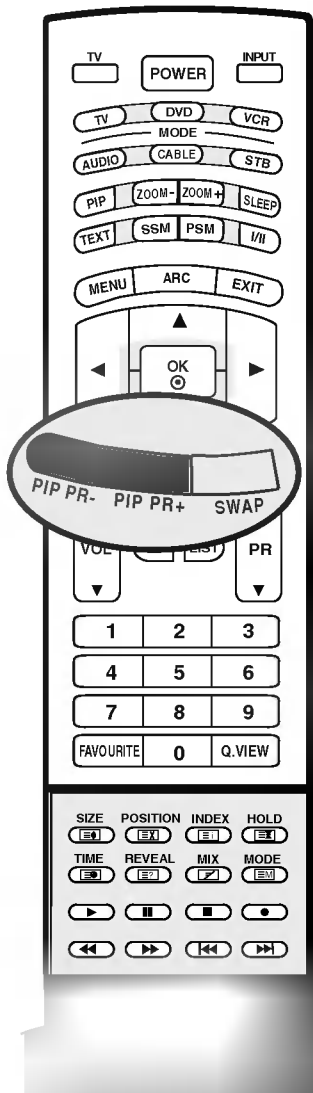

### ■ Programvalg for det indblændede billede

Tryk på knapperne **PIP PR +/-** (Billede i billede-program +/-) for at vælge et program til det indblændede billede.

Det valgte programnummer vises lige under hovedbilledets programnummer.

### ■ Skift mellem hovedskærbilledet og det indblændede billede

Tryk på knappen **SWAP (Skift)** for at skifte mellem hovedskærbilledet og det indblændede billede.

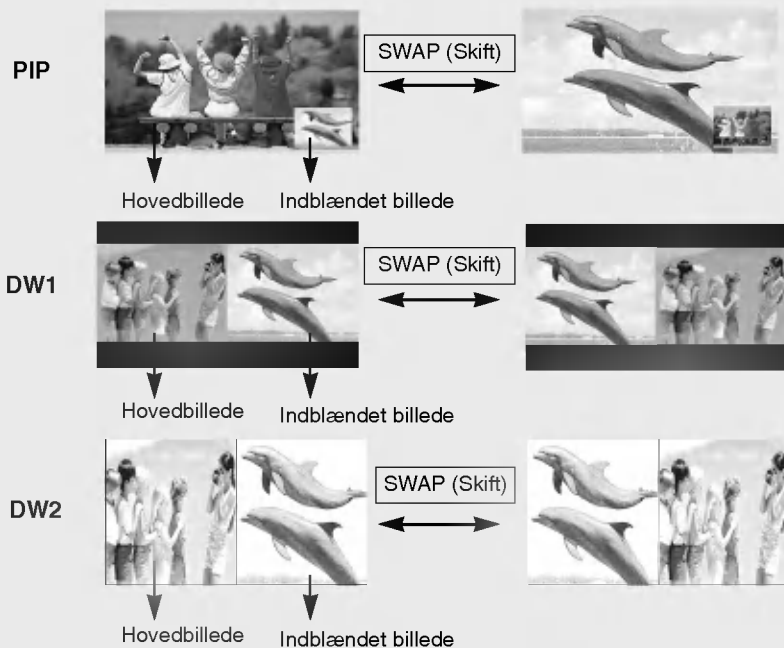

### Bemærk

- a. I visse tilfælde kan billedkvaliteten i tilstanden PIP/DW (Billede i billede/Dobbelt skærbillede) adskille sig fra kvaliteten af hovedskærbilledet og det indblændede skærbillede. Det indblændede billede kan være dårligt i forhold til hovedbilledet.

# Teletekst

Teletekst (eller TOP-tilstand) er en tillægs-funktion, så det er udelukkende fjernsyn, der har denne funktion, der kan modtage teletekst.

Teletekst er en gratis seerservice, som udsendes af de fleste TV-stationer, og som indeholder opdaterede informationer om nyheder, vejrmedlinger, TV-programmer, priser for betaling-skanaler og meget mere.

Teletekstdekoderen i dette fjernsyn kan vise systemerne SIMPLE, TOP og FASTEXT. SIMPLE (standard teletekst) består af et antal sider, der vælges direkte ved at indtaste det tilhørende sidenummer. TOP og FASTEXT er mere moderne metoder, der gør det enkelt og hurtigt at finde oplysninger i teletekst.

## Tænde og slukke

Tænd for teletekst ved at trykke på knappen **TEXT**.

Den første side, eller den side du så på sidst, vises på skærmen.

Overskriften på skærmen viser to sidetal, navnet på TV-stationen og dato og klokkeslæt. Det første sidetal viser, hvilken teletekstsider, der vises. Det andet sidetal viser, hvilken side der søges efter.

Tryk på knappen **TEXT** hvis du vil slukke teletekst. Fjernsynet skifter tilbage til den forrige tilstand.

## SIMPLE-tilstand

### ■ Vælge side

1. Indtast det ønskede sidetal som et trecifret tal ved hjælp af CIFFER-tasterne. Hvis du kommer til at trykke på et forkert tal, må du skrive tre cifre, og så indtaste det rigtige sidetal på ny. Hvis det ønskede sidetal ikke er tilgængeligt, blinker sidetallet, f.eks. "300", i et par sekunder.
2. Du kan vælge den foregående eller den efterfølgende side ved at trykke på knappen **PR ▲ / ▼**.

### ■ Tilknytte en farvekode til en teletekstsider i LIST-tilstand

Hvis fjernsynet er i SIMPLE, TOP- eller FASTEXT-tilstand, kan du skifte til LIST-tilstand ved at trykke på knappen **EM**.

Du kan tilknytte en farvekode til fire bestemte teletekstsider, som du dermed kan vælge direkte ved at trykke på de tilhørende farvede knapper på fjernkontrollen.

1. Tryk på en farvet knap.
2. Brug CIFFER-tasterne til at vælge den side, du vil give en farvekode.
3. Tryk på knappen **OK**. Sidenummerer blinker en gang og er nu gemt. Du kan nu vælge denne teletekstsider ved at trykke på den samme knap.
4. Du kan programmere de tre andre farvede knapper på samme måde.

## TOP-tilstand (Denne funktion er ikke tilgængelig i alle lande)

Brugervejledningen viser fire felter nederst på skærmen - rød, grøn, gul og blå. Det gule felt repræsenterer den næste gruppe, det blå felt den næste blok.

### ■ Vælge gruppe / blok / side

1. Ved at trykke på den **BLÅ** knap kan du flytte fra blok til blok.
2. Du kan flytte til den næste gruppe ved at trykke på den **GULE** knap. Der bladres automatisk videre til næste blok.
3. Du kan bladre videre til den næste side, med automatisk skift til næste gruppe, ved at trykke på den **GRØNNE** knap.  
Du kan også bruge knappen **PR ▲**.
4. Den **RØDE** knap skifter tilbage til forrige side. Du kan også bruge knappen **PR ▼**.

### ■ Direkte valg af side

På samme måde som i SIMPLE-tilstand, kan du, når fjernsynet er i TOP-tilstand, vælge en bestemt side ved at indtaste et trecifret sidetal med CIFFER-tasterne. Hvis den valgte side ikke er tilgængelig, blinker sidetallet, f.eks. "300", i et par sekunder.

## FASTEXT-tilstand

Teletekstsiderne har en farvekode i underkanten af skærmen. Du vælger en side ved at trykke på den knap, der har samme farve.

### ■ Vælg side

1. Åbn indholdsfortegnelsen ved at trykke på knappen .
2. Du kan vælge sider, der har en farvekode i skærmens underkant, ved at trykke på den knap, der har samme farve.
3. På samme måde som i SIMPLE-tilstand, kan du, når fjernsynet er i FASTEXT-tilstand, vælge en bestemt side ved at indtaste et trecifret sidetal med CIFFER-tasterne.
4. Du kan vælge den foregående eller den efterfølgende side ved at trykke på knappen PR ▲ / ▼.

## Specielle teletekst-funktioner

### REVEAL



Tryk på denne knap, hvis du vil se eventuelle skjulte oplysninger, f.eks. løsninger på gåder eller puslespil. Tryk på knappen en gang til, når du vil fjerne oplysningerne fra skærmen.

### SIZE

Gør teksten dobbelt så høj.

Tryk på knappen, hvis du vil forstørre den øvre halvdel af siden. Tryk på knappen en gang til, hvis du vil forstørre den nedre halvdel af siden. Tryk på knappen en gang til, hvis du vil skifte til normal visning.

### UPDATE

Viser en fjernsynskanal, mens der ventes på en ny teletekstsider. Symbolet  vises i øverste venstre hjørne af skærmen. Når den opdaterede side er klar til at blive vist, skifter symbolet  til det aktuelle sidetal.

Tryk på denne knap, hvis du vil se teletekstsiden.

### HOLD

Standser de sideskift, der foretages automatisk, hvis en teletekstsider består af 2 eller flere underliggende sider. Antallet af underliggende sider og sidetallet for den aktuelle side vises normalt på skærmen under klokkeslættet. Når du trykker på denne knap, vises stop-symbolet i øverste venstre hjørne af skærmen, og de automatiske sideskift blokeres. Tryk på knappen en gang til, når du vil fortsætte.

### MIX

Viser de teletekstsiderne oven på fjernsynsbilledet.

Tryk på knappen en gang til, hvis du vil slukke fjernsynsbilledet.

### TIME

Ved at trykke på denne knap, kan du få vist det aktuelle klokkeslæt i øverste højre hjørne af skærmen, når du ser på et TV-program. Tryk på knappen en gang til, hvis du vil fjerne uret. I teletekst-tilstand kan du bruge denne knap til at vælge et sidetal til en underliggende side. Sidetallet vises nederst på skærmen. Du kan holde eller skifte den underliggende side ved at trykke på RØD/GRØN, ▲ / ▼ eller på en CIFFER-tast.

Luk funktionen ved at trykke en gang til.

# Reference

## Tjekliste til fejlfinding

<b>Betjeningen fungerer ikke normalt.</b>	
<b>Fjernbetjeningen fungerer ikke</b>	<ul style="list-style-type: none"><li>• Undersøg, om der er genstande mellem produktet og fjernbetjeningen, der spærrer.</li><li>• Er batterierne installeret korrekt i forhold til polaritet (+ til +, - til -)?</li><li>• Er fjernbetjeningens driftstilstand korrekt indstillet: TV, VCR osv.?</li><li>• Isæt nye batterier.</li></ul>
<b>Strømmen gik pludselig ud</b>	<ul style="list-style-type: none"><li>• Er sluk-timeren indstillet?</li><li>• Kontroller strømstyringsindstillingerne. Strømmen er blevet afbrudt</li><li>• Der er ingen udsendelse ved station, der er indstillet med Auto off aktiveret.</li></ul>

<b>Billedfunktionen fungerer ikke.</b>	
<b>Intet billede og ingen lyd</b>	<ul style="list-style-type: none"><li>• Kontroller, om produktet er tændt.</li><li>• Prøv med en anden kanal. Der kan være et problem med udsendelsen.</li><li>• Er netledningen sat ordentligt i stikkontakten?</li><li>• Kontroller antennens retning og/eller placering.</li><li>• Afprøv stikkontakten ved at sætte et andet produkts netledning til i samme stik.</li></ul>
<b>Billedet vises langsomt efter opstart</b>	<ul style="list-style-type: none"><li>• Dette er normalt. Billedet er dæmpet under opstart af produktet. Kontakt servicecenteret, hvis billedet ikke vises efter fem minutter.</li></ul>
<b>Igen eller ringe farver eller dårligt billede</b>	<ul style="list-style-type: none"><li>• Indstil Color (Farve) i menuindstillingen.</li><li>• Hold en passende afstand mellem produktet og videobåndoptageren.</li><li>• Prøv med en anden kanal. Der kan være et problem med udsendelsen.</li><li>• Er videokablerne sat korrekt i?</li><li>• Aktiver en funktion for at gendanne billedets lysstyrke.</li></ul>
<b>Vandrette/lodrette streger eller billedet ryster</b>	<ul style="list-style-type: none"><li>• Undersøg, om der er lokal interferens, som f.eks. et elektrisk apparat eller et el-værktøj.</li></ul>
<b>Dårlig modtagelse på nogle kanaler</b>	<ul style="list-style-type: none"><li>• Stationen eller kabelproduktet har problemer. Stil ind på en anden station.</li><li>• Signalet fra stationen er svagt. Drej antennen for at modtage en stærkere station.</li><li>• Undersøg, om der er eventuelle kilder til interferens.</li></ul>
<b>Linjer eller streger i billeder</b>	<ul style="list-style-type: none"><li>• Undersøg antennen (drej antennen).</li></ul>

Lydfunktionen fungerer ikke.	
Billede vises og ingen lyd	<ul style="list-style-type: none"> <li>• Tryk på knappen <b>VOL</b> eller <b>VOLUME</b>.</li> <li>• Er lyden slået fra? Tryk på knappen <b>MUTE</b>.</li> <li>• Prøv med en anden kanal. Der kan være et problem med udsendelsen.</li> <li>• Er lyd-kablerne sat korrekt i?</li> <li>• Kontrollér, om funktionen <b>TV Speaker</b> (Tv-højtaler) er <b>On</b> (Til) i menuen <b>SOUND</b> (Lyd).</li> </ul>
Der kommer ikke noget ud af den ene højttaler	<ul style="list-style-type: none"> <li>• Indstil Balance i menuindstillingen.</li> </ul>
Usædvanlig lyd fra produktet	<ul style="list-style-type: none"> <li>• En ændring i omgivelsernes luftfugtighed eller temperatur kan forårsage en usædvanlig støj, når produktet tændes eller slukkes og indikerer ikke en fejl i produktet.</li> </ul>

Der er et problem i pc-tilstand. (Kun i pc-tilstand).	
Signalet er uden for rækkevidde.	<ul style="list-style-type: none"> <li>• Tilpas opløsning, vandret eller lodret frekvens.</li> <li>• Undersøg, om signalkablet er tilsluttet eller løst.</li> <li>• Kontroller indgangskilden.</li> </ul>
Lodret søjle eller stribe på baggrund, vandret støj og ukorrekt placering	<ul style="list-style-type: none"> <li>• Brug autokonfigureringen, eller indstil uret, fase eller vandret/lodret placering.</li> </ul>
Skærmfarven er ustabil eller kun en farve	<ul style="list-style-type: none"> <li>• Undersøg signalkablet.</li> <li>• Geninstaller pc'ens skærmkort.</li> </ul>

## Produktspecifikationer

Strømkrav/ Strømforbrug	<b>32LB1R**</b> : AC 100-240V~ 50/60Hz 1,5A / 145W <b>37LB1R**</b> : AC 100-240V~ 50/60Hz 2,0A / 180W <b>42LB1R**</b> : AC 100-240V~ 50/60Hz 2,5A / 240W
Mål (bredde x dybde x højde)	<b>32LB1R**</b> : 911,4 mm x 259,0 mm x 596,0 mm 35,9 tommer x 10,2 tommer x 23,5 tommer <b>37LB1R**</b> : 1046,0 mm x 296,0 mm x 690,0 mm 41,2 tommer x 11,7 tommer x 27,2 tommer <b>42LB1R**</b> : 1175,0 mm x 300,0 mm x 768,0 mm 46,3 tommer x 11,8 tommer x 30,2 tommer
Vægt (netto)	<b>32LB1R**</b> : 22,6 kg (49,8 lbs) <b>37LB1R**</b> : 31,6 kg (69,7 lbs) <b>42LB1R**</b> : 41,4 kg (91,3 lbs)
Tv-system Programdækning Ekstern antenneimpedans	PAL/SECAM B/G/D/K, PAL I/II, SECAM L/L' VHF: E2 ~ E12, UHF: E21 ~ E69, CATV: S1 ~ S20, HYPER: S21 ~ S47 75 Ω

- Ovenstående specifikationer kan ændres uden forudgående varsel, for så vidt angår kvalitetsforbedringer.

# Reference

## Programmering af fjernbetjeningen

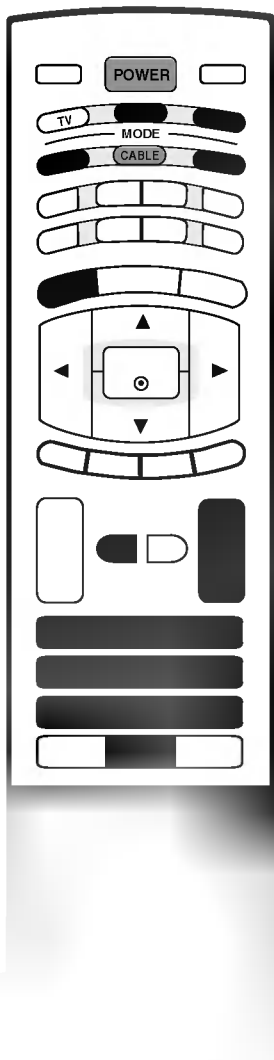

Fjernbetjeningen er en universel fjernbetjening til mange forskellige mærker. Den kan programmeres til at betjene de fleste fjernbetjente enheder fra andre producenter.

Bemærk, at fjernbetjeningen ikke kan styre alle modeller i alle mærker.

1. Test din fjernbetjening.  
Hvis du vil finde ud af, om fjernbetjeningen kan styre en komponent uden forprogrammering, skal du tænde den pågældende komponent, såsom en videobåndoptager, og trykke på den tilsvarende tilstandsknap (f.eks. **DVD** eller **VCR**) på fjernbetjeningen, mens fjernbetjeningen rettes mod komponenten. Test knapperne **POWER** (Tænd/sluk) og **PR +/- ▲ / ▼** for at se, om komponenten reagerer korrekt. Hvis ikke, skal fjernbetjeningen forprogrammeres for at kunne styre enheden.
2. Tænd den komponent, der skal programmeres, og tryk derefter på den tilsvarende tilstandsknap på fjernbetjeningen (f.eks. **DVD** eller **VCR**). Fjernbetjeningsknappen for den ønskede komponent lyser.
3. Tryk på knapperne **MENU** og **MENU** samtidig. Fjernbetjeningen er klar til at blive programmeret for koden.
4. Indtast et kodetal ved hjælp af talknapperne på fjernbetjeningen.  
Programkodenumerer for den tilsvarende komponent findes på de næste sider. Hvis koden er korrekt, tænder enheden.
5. Tryk på knappen **MENU** for at gemme koden.
6. Test fjernbetjeningsfunktionerne for at se, om komponenten responderer korrekt. Hvis ikke, gentages trin 2.



# Programmering af koder

## ■ Videobåndoptagere

Mærke	Koder	Mærke	Koder	Mærke	Koder	Mærke	Koder
AIWA	034	KENWOOD	014 034 039 043	PORTLAND	108	TATUNG	039 043
AKAI	016 043 046 124 125 146	LG (GOLDSTAR)	047 048 001 012 013 020 101 106 114 123	PULSAR	072	TEAC	034 039 043
AMPRO	072	LLOYD	034	QUARTZ	011 014	TECHNICS	031 033 070
ANAM	031 033 103	LXI	003 009 013 014	QUASAR	033 066 075 145	TEKNIKA	019 031 033 034
AUDIO DYNAMICS	012 023 039 043	MAGIN	040	RCA	013 020 033 034 040 041 062 063 107 109 140 144 145 147	THOMAS	034
BROKSONIC	035 037 129	MAGNAVOX	031 033 034 041 067 068	REALISTIC	003 008 010 014 031 033 034 040 053 054 101	TMK	006
CANON	028 031 033	MARANTZ	012 031 033 067	RICO	058	TOSHIBA	008 013 042 047
CAPEHART	108	MARTA	101	RUNCO	148	TOTEVISION	040 101
CRAIG	003 040 135	MATSUI	027 030	SALORA	014	UNITECH	040
CURTIS MATHES	031 033 041	MEI	031 033	SAMSUNG	032 040 102 104 105 107 109 112 113 115 120 122 125	VECTOR RESEARCH	012
DAEWOO	005 007 010 064 065 108 110 111 112 116 117 119	MEMOREX	003 010 014 031 033 034 053 072 101 102 134 139	SANSUI	022 043 048 135	VICTOR	048
DAYTRON	108	MGA	045 046 059	SANYO	003 007 010 014 102 134	VIDEO CONCEPTS	012 034 046
DBX	012 023 039 043	MINOLTA	013 020	SCOTT	017 037 112 129 131	VIDEOSONIC	040
DYNATECH	034 053	MITSUBISHI	013 020 045 046 049 051 059 061 151	SEARS	003 008 009 010 013 014 017 020 031 042 073 081 101	WARDS	003 013 017 024 031 033 034 040 053 054 131
ELECTROHOME	059	MTC	034 040	SHARP	031 054 149	YAMAHA	012 034 039 043
EMERSON	006 017 025 027 029 031 034 035 036 037 046 101 129 131 138 153	MULTITECH	024 034	SHINTOM	024	ZENITH	034 048 056 058 072 080 101
FISHER	003 008 009 010	NEC	012 023 039 043 048	SONY	003 009 031 052 056 057 058 076 077 078 149		
FUNAI	034	NORDMENDE	043	SOUNDESIGN	034		
GE	031 033 063 072 107 109 144 147	OPTONICA	053 054	STS	013		
GO VIDEO	132 136	PANASONIC	066 070 074 083 133 140 145	SYLVANIA	031 033 034 059 067		
HARMAN KARDON	012 045	PENTAX	013 020 031 033 063	SYMPHONIC	034		
HITACHI	004 018 026 034 043 063 137 150	PHILCO	031 034 067	TANDY	010 034		
INSTANTREPLAY	031 033	PHILIPS	031 033 034 054 067 071 101				
JCL	031 033	PILOT	101				
JCPENNY	012 013 015 033 040 066 101	PIONEER	013 021 048				
JENSEN	043						
JVC	012 031 033 043 048 050 055 060 130 150 152						

## ■ Lyd

Mærke	Koder	Mærke	Koder	Mærke	Koder	Mærke	Koder
AIWA	014 028 070 096 125 129 139 229 230	INKEL	037 058 062 069 078 079 095 121 122 149 150 151 152 153 154 155 157 158 159 160 189 207 222 224 225 226 227 243 247	MARANTZ	002 018 020 025 034 041 081 090 097 112	SANYO	019 083 234
AKAI	163	KEC	185 186 187	MEMOREX	107	SCOTT	106 186
ANAM	003 014 017 023 059 106 189 216 217 235 236	KENWOOD	038 050 067 089 170 171 197 206 215 222	NAD	046	SHARP	031 032 051 052 072 082 117 119 156 184 199 200 206 209
BURMECTER	252	KOHEL	030	ONKYO	013 040 041 047 048 056 057 132 133 140	SHERWOOD	005 006 158
CARVER	086	NAD	045 046	OPTIMUS	158	SONY	044 045 109 114 118 126 248 249 012 020 073 074 076 077 105 161 162 163 164 165 166 167 168 169 205 231 233 242
CLARION	199	LOTTE	014 016 036 098 100 172 173 174 175 176 177 178 179 180 181 183 201 202 208 213 214 219 223 232 238 240	PANASONIC	007 033 064 113 142 220 241 251	TAEKWANG	010 085 106 136 185 187 237
DAEWOO	027 053 060 084 102 148 198 221			PENNEY	104	TECHNICS	101 113 128 134 147 218
DENON	015 075 130 143			PHILIPS	026 112 143	TOSHIBA	137
FANTASIA	071			PIONEER	039 042 043 063 065 091 093 094 115 123 127 250	THE	061
FINEARTS	022			QUASAR	113	VICTOR	088 131
FISHER	089 099			RCA	080	WARDS	089
LG (GOLDSTAR)	001 021 024 029 087 107 108 110 190 191 192 210 211 212 239			RCX	092	YAMAHA	054 055 066 092 199
HAITAI	034 035 188 222			REALISTIC	103 106		
HARMAN/KARDON	068	LXI	103	SAMSUNG	124 145 146 182 193 194 195 203 204 244 245 246		
JVC	004 013 141	MAGNAVOX	111				
MCS	104	MCINTOSH	049				

# Reference

## Programmering af koder

### ■ DVD

Mærke	Koder	Mærke	Koder	Mærke	Koder	Mærke	Koder
APEX DIGITAL	022	MAGNAVOX	013	PHILIPS	013	SONY	007
DENON	020 014	MARANTZ	024	PIONEER	004 026	THOMPSON	005 006
GE	005 006	MITSUBISHI	002	PROCEED	021	TOSHIBA	019 008
HARMAN KARDON	027	NAD	023	PROSCAN	005 006	YAMAHA	009 018
JVC	012	ONKYO	008 017	RCA	005 006	ZENITH	010 016 025
LG (GOLDSTAR)	001 010 016 025	PANASONIC	003 009	SAMSUNG	011 015		

### ■ KABEL

Mærke	Koder	Mærke	Koder	Mærke	Koder	Mærke	Koder
ABC	003 004 039 042	GOLDEN CHANNEL	030	PHILIPS	006 012 013 020	SPRUCER	047 078
	046 052 053	HAMLIN	049 050 055		065 085 090	STARCOM	002 004 008 009
AJIN	112	HITACHI	052 055	PIONEER	034 051 052 063	STARGATE	008 030
ANTRONIK	014	HOSPITALITY	070 077		076	TADIRAN	030
ARCHER	005 007 014 024	JERROLD	002 003 004 008	PRUCER	059	TAEKWANG	110
CABLE STAR	026		009 010 052 069	PTS	011 048 071 072	TAIHAN	105
CENTURION	092		074		073 074	TANDY	017
CENTURY	007	LG (GOLDSTAR)	001 106 101 005	PULSAR	100	TEXSCAN	029
CITIZEN	007	M-NET	037	RCA	047	TOCOM	039 040 056
COLOUR VOICE	065 090	MACOM	033	REGAL	049 050	TOSHIBA	100
COMBANO	080 081	MAGNAVOX	010 012 064 079	REGENCY	057	UNIKA	007 014 024
COMTRONICS	019 030	MEMOREX	100	REMBRANT	025	UNITED CABLE	004 053
DIAMOND	023	MOVIE TIME	028 032	SAMSUNG	102 107 030 068	UNIVERSAL	005 007 014 024
EAGLE	020 030 040	NSC	015 028 038 071	SCIENTIFIC ATLANTA	003 011 041 042		026 027 032 035
EASTERN	057 062 066		073		043 045 046	VIEWSTAR	012 015 018 086
ELECTRICORD	032	OAK	016 031 037 053	SHERITECH	022		087 088 089
GE	072	PANASONIC	044 047	SIGNAL	030	ZENITH	100 114 060 093
GEMINI	008 022 025 054	PARAGON	100	SIGNATURE	052		
GI	052 074	POST NEWS WEEK	016	SL MARX	030		

### ■ STB

Mærke	Koder	Mærke	Koder	Mærke	Koder	Mærke	Koder
ALPHASTAR DSR	123	EUROPLUS	114	MACOM	010 059 063 064	SATELLITE SERVICE CO	028 035 047 057
AMPLICA	050	FUJITSU	017 021 022 027		065		085
BIRDVIEW	051 126 129		133 134	NEXTWAVE	028 124 125	SONY	103
CHANNEL MASTER	013 014 015 018	GENERAL INSTRUMENT	003 004 016 029	NORSAT	069 070	STARCAST	041
	036 055		031 059 101	PAGE SKY SATELLITE	143	SUPER GUIDE	020 124 125
CHAPARRAL	008 009 012 077	HITACHI	139 140	PANASONIC	060 142	TEECOM	023 026 075 087
CITOH	054	HOUSTON TRACKER	033 037 039 051	PANSAT	121		088 090 107 130
CURTIS MATHES	050 145		057 104	PERSONAL CABLE	117		137
DRAKE	005 006 007 010	HUGHES	068	PHILIPS	071	TOSHIBA	002 127
	011 052 112 116	JANIEL	060 147	PICO	105	UNIDEN	016 025 042 043
	141	JERROLD	061	PRESIDENT	019 102		044 045 048 049
DX ANTENNA	024 046 056 076	KATHREIN	108	PRIMESTAR	030 110 111		078 079 080 086
ECHOSTAR	038 040 057 058	LEGEND	057	PROSAT	072		101 135 136
	093 094 095 096	LG (GOLDSTAR)	001	RCA	066 106	VIEWSTAR	115
	097 098 099 100	LUTRON	132	REALISTIC	043 074	WINEGARD	128 146
	122	LUXOR	062 144	SAMSUNG	123	ZENITH	081 082 083 084
ELECTRO HOME	089	MEMOREX	057	SCIENTIFIC ATLANTA	032 138		091 120

# IR-koder

## Sådan tilsluttes apparatet

- ▶ Tilslut den kabelforbundne fjernbetjening til fjernbetjeningsporten på tv'et.

## IR-koder for fjernbetjening

### ▶ Udgangsimpulsform

Enkelt puls, moduleret med 37.917 kHz-signal ved 455 kHz

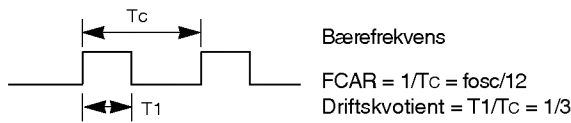

### ▶ Konfiguration af billede

- 1. billede

Startkode	Lav brugerdefineret kode							Høj brugerdefineret kode							Datakode							Datakode										
	C0	C1	C2	C3	C4	C5	C6	C7	C0	C1	C2	C3	C4	C5	C6	C7	D0	D1	D2	D3	D4	D5	D6	D7	D0	D1	D2	D3	D4	D5	D6	D7

- Gentag billede

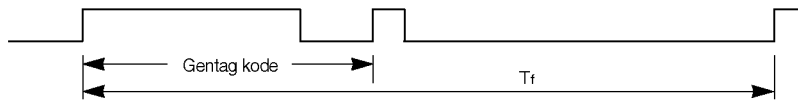

### ▶ Startkode

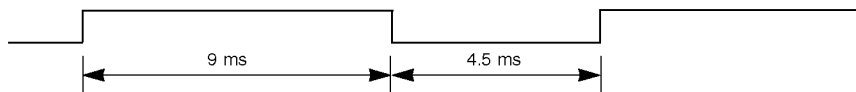

### ▶ Gentag kode

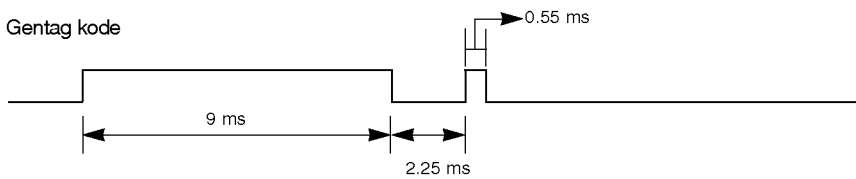

### ▶ Bitbeskrivelse

- Bit "0"

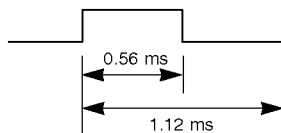

- Bit "1"

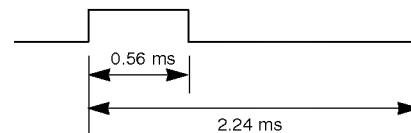

### ▶ Billedinterval: Tf

Bølgeformen transmitteres, så længe en tast holdes nede.

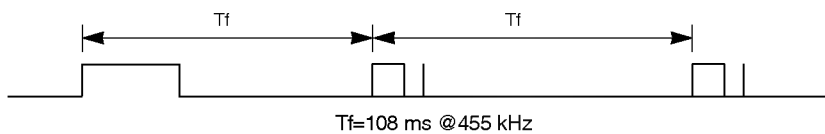

# Reference

## IR-koder

Kode (Hexa)	Funktion	Bemærkning
0F	TV	Fjernbetjeningsknap
08	POWER	Fjernbetjeningsknap
0B	INPUT	Fjernbetjeningsknap
C4	TÆND	Diskret IR-kode (kun tændt)
C5	SLUK	Diskret IR-kode (kun slukket)
60	PIP	Fjernbetjeningsknap
5D	ZOOM-	Fjernbetjeningsknap
5C	ZOOM+	Fjernbetjeningsknap
0E	SLEEP	Fjernbetjeningsknap
20	TEXT	Fjernbetjeningsknap
52	SSM	Fjernbetjeningsknap
4D	PSM	Fjernbetjeningsknap
0A	I/II	Fjernbetjeningsknap
43	MENU	Fjernbetjeningsknap
79	ARC	Fjernbetjeningsknap
5B	EXIT	Fjernbetjeningsknap
07	◀	Fjernbetjeningsknap
06	▶	Fjernbetjeningsknap
40	▲	Fjernbetjeningsknap
41	▼	Fjernbetjeningsknap
44	OK	Fjernbetjeningsknap
72	PIP PR-	Fjernbetjeningsknap
71	PIP PR+	Fjernbetjeningsknap
63	SWAP	Fjernbetjeningsknap
61	PIP INPUT	Fjernbetjeningsknap
72	RED	Fjernbetjeningsknap
71	GREEN	Fjernbetjeningsknap
63	YELLOW	Fjernbetjeningsknap
61	BLUE	Fjernbetjeningsknap
02	VOL ▲	Fjernbetjeningsknap
03	VOL ▼	Fjernbetjeningsknap
00	PR ▲	Fjernbetjeningsknap
01	PR ▼	Fjernbetjeningsknap
09	MUTE	Fjernbetjeningsknap
53	LIST	Fjernbetjeningsknap
10~19	Nummertast 0 ~ 9	Fjernbetjeningsknap
1E	FAVOURITE	Fjernbetjeningsknap
1A	Q.VIEW	Fjernbetjeningsknap
64	SIZE	Fjernbetjeningsknap
62	PIP : POSITION	Fjernbetjeningsknap
	Teletekst : UPDATE	Fjernbetjeningsknap
70	INDEX	Fjernbetjeningsknap
65	HOLD	Fjernbetjeningsknap
26	TIME	Fjernbetjeningsknap
2A	REVEAL	Fjernbetjeningsknap
24	MIX	Fjernbetjeningsknap
22	MODE	Fjernbetjeningsknap

## Installation af ekstern kontrolenhed ; RS-232C

- Tilslut RS-232C-indgangsstikket til en ekstern kontrolenhed (som f.eks. en computer eller et A/V-kontrolsystem), og betjen tv-apparatets funktioner fra en ekstern enhed.
- Tilslut den serielle port på kontrolenheden til RS-232C-stikket på tv-apparatets bagpanel.
- RS-232C-tilslutningskabler leveres ikke sammen med tv-apparatet.

### Installation af RS-232C

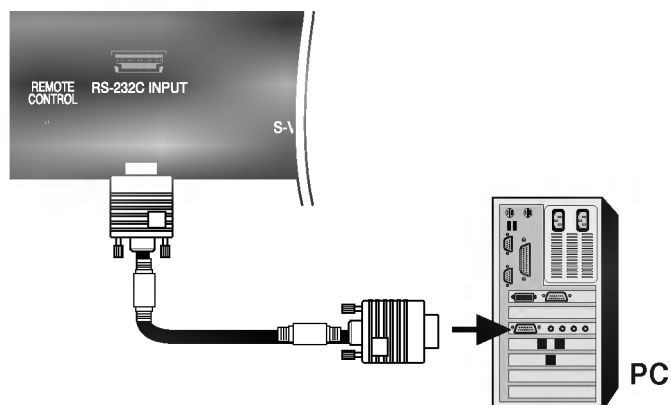

Nr.	Navn på ben
1	Ingen forbindelse
2	RXD (Receive data) (Modtager data)
3	TXD (Transmit data) (Transmitterer data)
4	DTR (DTE side ready) (DTE-side klar)
5	GND
6	DSR (DCE side ready) (DCE-side klar)
7	RTS (Ready to send) (Klar til afsendelse)
8	CTS (Clear to send) (Klar til afsendelse)
9	Ingen forbindelse

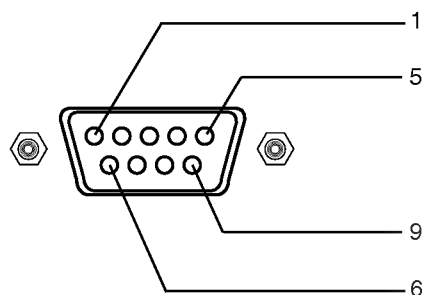

### Konfigurationer af RS-232C

Konfigurationer med 7 ledninger  
(RS-232C-standardkabel)

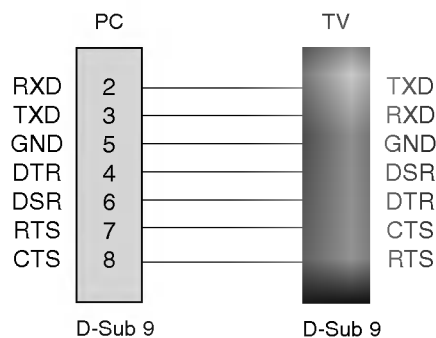

Konfigurationer med 3 ledninger (ikke standard)

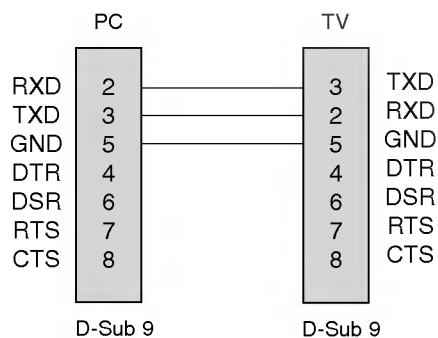

# Reference

## Installation af ekstern kontrolenhed ; RS-232C

- Brug denne funktion til at angive et skærm-id-nummer.
- Se "Mapping af rigtige data 1". Se side63.

1. Tryk på knappen **MENU** (menu), og brug derefter knappen ▲ / ▼ til at vælge menuen **SPECIAL**.
2. Tryk på knappen ►, og brug derefter knappen ▲ / ▼ til at vælge **Indstil ID**.
3. Tryk på knappen ►, og brug derefter knappen ◀/▶ til at indstille **Indstil ID** til at vælge det ønskede skærm-id-nummer. Justeringsområdet for **Indstil ID** (sæt-id) er 1 ~ 99.
4. Tryk på knappen **OK** for at gemme.

### Kommunikationsparametre

- Baudrate: 9600 bps (UART)
- Datalængde: 8 bit
- Paritet: Ingen
- Stopbit: 1 bit
- Kommunikationskode: ASCII-kode
- \* Brug et krydskabel.

### Referenceliste over kommandoer

	KOMMANDO		DATA (Hexadecimal)
	1	2	
01. Tænd/sluk	k	a	0 ~ 1
02. IValg af indgang (Hovedbillede)	x	b	*
03. Valg af indgang (Indblændet billede)	x	y	*
04. Formatforhold	k	c	0 ~ 6
05. Slå skærmbilledet fra	k	d	0 ~ 1
06. Slå lyden fra	k	e	0 ~ 1
07. Lydstyrke	k	f	0 ~ 64
08. Kontrast	k	g	0 ~ 64
09. Lysstyrke	k	h	0 ~ 64
10. Farve	k	i	0 ~ 64
11. Toning	k	j	0 ~ 64
12. Skarphed	k	k	0 ~ 64
13. Valg af visning på skærmen	k	l	0 ~ 1
14. Tastaturlås	k	m	0 ~ 1
15. Balance	k	t	0 ~ 64
16. Programvalg (hoved-tv-billede)	m	a	0 ~ 63
17. Programvalg (indblændet tv-billede)	m	b	0~1
18. Tast	m	c	Tastkode

\*: Se '02~03. Valg af indgang på side +63.

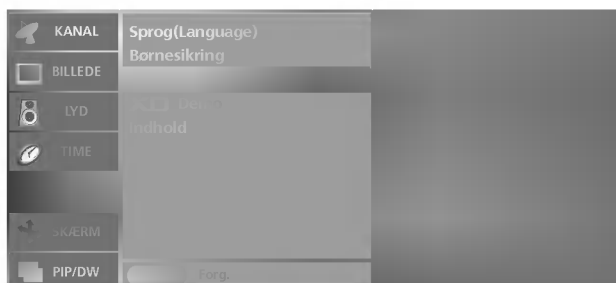

### Transmissions-/modtagende protokol

#### Transmission

[Command1][Command2][ ][Set ID][ ][Data][Cr]

- \* [Command 1]: Første kommando. (k,x eller m)
- \* [Command 2]: Anden kommando.
- \* [Set ID]: Du kan justere Set ID (tv-apparat-id) og vælge det ønskede skærm-id-nummer i en speciel menu. Justeringsområdet er 1-99. Når du vælger 0 i Set ID (Tv-apparat-id), kontrolleres alle de tilsluttede tv-apparater. Tv-apparat-id'et angives som decimal (1-99) i menuen og som hexadecimal (0x0-0x63) i transmissionsprotokollen/den modtagende protokol.
- \* [DATA]: Til afsendelse af kommandodata. Send FF-data for at læse status for kommandoen.
- \* [Cr]: Vognretur. ASCII-kode 0x0D
- \* [ ]: ASCII-kode for mellemrum (0x20)

#### OK-bekræftelse

[Command2][ ][Set ID][ ][OK][Data][x]

- \* Skærmen transmitterer ACK (Bekræftelse) baseret på dette format, når den modtager normale data. De aktuelle statusdata vises på dette tidspunkt, hvis dataene kan læses. Hvis dataene er i skrivetilstand, returneres dataene for pc'en.

#### Fejlbekræftelse

[Command2][ ][Set ID][ ][NG][Data][x]

- \* Skærmen transmitterer ACK (Bekræftelse) baseret på dette format, når den modtager afvigende data fra ikke-funktionsdygtige funktioner eller kommunikationsfejl.

Data 1: Ulovlig kode  
2: ingen supportfunktion

1. **Illegal ID** (Ulovligt id) : Ved forkert eller manglende id i en kommando.
2. **B\_TokenLength !=2** : Hvis det første led i en kommando ikke er lig med 2.
3. **Error ==TOKEN\_ERROR** : Hvis det første led i en kommando indeholder specialtegn eller tal, eller hvis et mellemrum er placeret forkert i det første led i kommandoen.
4. **Illegal Opcodes** (Ulovlig kode) : Hvis det forkerte alfabet benyttes i det første led kommandoen.
5. **Illegal Params** (Ulovlige parametre) : Hvis den forkerte parameter angives i slutningen af en kommandolinje (det vil sige, at parameter værdien ikke understøttes).

## 01. Tænd (Kommando:a)

- ▶ For at tænde/slukke tv-apparatet.

### Transmission

[k][a][ ][Set ID][ ][Data][Cr]

Data 0 : Sluk 1 : Tænd

### Bekræftelse

[a][ ][Set ID][ ][OK][Data][x]

- ▶ For at få vist tænd-/sluk-funktionen.

### Transmission

[k][a][ ][Set ID][ ][FF][Cr]

### Bekræftelse

[a][ ][Set ID][ ][OK][Data][x]

Data 0 : Sluk 1 : Tænd

## 02. Valg af indgang (Kommando:b) (Main Picture Input)

- ▶ For at få vist indgangskilde for tv-apparatet.  
Du kan også vælge en indgangskilde vha. knappen INPUT på fjernbetjeningen til tv-apparatet.

### Transmission

[x][b][ ][Set ID][ ][Data][Cr]

Data 10 : TV 50 or 60 : RGB PC  
20 : AV1 21 : AV2 51 or 61 : RGB DTB  
22 : AV3 90 : HDMI PC  
30 : S-Video 91 : HDMI DTB  
40 : Komponent

### Bekræftelse

[b][ ][Set ID][ ][OK][Data][x]

## 03. Valg af indgang (Kommando:y) (Indgang for indblændet billede)

[x][y][ ][Set ID][ ][Data][Cr]

Data 10 : TV 50 or 60 : RGB  
20 : AV1 21 : AV2 90 : HDMI  
22 : AV3  
30 : S-Video  
40 : Komponent

### Bekræftelse

[y][ ][Set ID][ ][OK][Data][x]

## 04. Formatforhold (Kommando:c) (Hovedskærbilledformat)

- ▶ For at justere skærbilledformatet.  
Du kan også justere skærbilledformatet vha. knappen ARC (Formatjustering) på fjernbetjeningen eller i menuen Screen (Skærm).

### Transmission

[k][c][ ][Set ID][ ][Data][Cr]

Data 0 : Normalt skærbillede (4:3) 4 : Spectacle  
1 : Bredformat (16:9) 5 : Fuld skærm  
2 : 14:9 6 : Original  
3 : Zoom

\* I PC-tilstand er kun skærmformatforholdene 16:9 og 4:3 tilgængelige.

### Bekræftelse

[c][ ][Set ID][ ][OK][Data][x]

## 05. Slå skærbilledet fra (Kommando:d)

- ▶ For at aktivere/deaktivere funktionen til at slå skærbilledet fra.

### Transmission

[k][d][ ][Set ID][ ][Data][Cr]

Data 0 : Deaktiver funktionen til at slå skærbilledet fra (Billede)  
1 : Aktiver funktionen til at slå skærbilledet fra (Intet billede)

## 06. Slå lyden fra (Kommando:e)

- ▶ For at aktivere/deaktivere funktionen til at slå lyden til/fra.  
Du kan også betjene denne funktion vha. knappen MUTE (Slå lyden fra) på fjernbetjeningen.

### Transmission

[k][e][ ][Set ID][ ][Data][Cr]

Data 0 : Aktiver funktionen til at slå lyden fra (Ingen lyd)  
1 : Deaktiver funktionen til at slå lyden fra (Lyd)

### Bekræftelse

[e][ ][Set ID][ ][OK][Data][x]

## 07. Lydstyrke (Kommando:f)

- ▶ For at justere lydstyrken.  
Du kan også justere lydstyrken vha. lydstyrkeknapperne på fjernbetjeningen.

### Transmission

[k][f][ ][Set ID][ ][Data][Cr]

Data Min.: 0 ~ Maks.: 64 (send via Hexadecimal-kode)  
• Se "Mapping af rigtige data 1" som vist nedenfor.

### Bekræftelse

[f][ ][Set ID][ ][OK][Data][x]

## 08. Kontrast (Kommando:g)

- ▶ For at justere skærbilledkontrasten.  
Du kan også justere kontrasten i menuen Picture (Billede).

### Transmission

[k][g][ ][Set ID][ ][Data][Cr]

Data Min.: 0 ~ Maks.: 64 (send via Hexadecimal-kode)  
• Se "Mapping af rigtige data 1" som vist nedenfor.

### Bekræftelse

[g][ ][Set ID][ ][OK][Data][x]

* Mapping af rigtige data 1	
0	: Trin 0
⋮	
A	: Trin 10
⋮	
F	: Trin 15
10	: Trin 16
⋮	
64	: Trin100
* Toning: : R50 ~ G50	
* Balance: L50 ~ R50	

# Reference

## External Control Device Setup ; RS-232C

### 09. Lysstyrke (Kommando:h)

- ▶ For at justere skærbilledlysstyrken.  
Du kan også justere lysstyrken i menuen Picture (Billede).

#### Transmission

[k][h][ ][Set ID][ ][Data][Cr]

- Data Min.: 0 ~ Maks.: 64 (send via Hexadecimal-kode)
- Se Mapping af rigtige data 1. Se side 63.

#### Bekræftelse

[h][ ][Set ID][ ][OK][Data][x]

### 10. Farve (Kommando:i)

- ▶ For at justere skærbilledfarven.  
Du kan også justere farven i menuen Picture (Billede).

#### Transmission

[k][i][ ][Set ID][ ][Data][Cr]

- Data Min.: 0 ~ Maks.: 64 (send via Hexadecimal-kode)
- Se Mapping af rigtige data 1. Se side 63.

#### Bekræftelse

[i][ ][Set ID][ ][OK][Data][x]

### 11. Toning (Kommando:j)

- ▶ For at justere skærbilledtoningen. (Kun NTSC M-indgang)  
Du kan også justere toningen i menuen Picture (Billede).

#### Transmission

[k][j][ ][Set ID][ ][Data][Cr]

- Data Min.: 0 ~ Maks.: 64 (send via Hexadecimal-kode)
- Se Mapping af rigtige data 1. Se side 63.

#### Bekræftelse

[j][ ][Set ID][ ][OK][Data][x]

### 12. Skarphed (Kommando:k)

- ▶ For at justere skarpheden af skærbilledet.  
Du kan også justere skarpheden i menuen Picture (Billede).

#### Transmission

[k][k][ ][Set ID][ ][Data][Cr]

- Data Min.: 0 ~ Maks.: 64 (send via Hexadecimal-kode)
- Se Mapping af rigtige data 1. Se side 63.

#### Bekræftelse

[k][ ][Set ID][ ][OK][Data][x]

### 13. Valg af visning på skærmen (Kommando:l)

- ▶ For at vælge visning på skærmen af funktionen til at slå lyden til/fra.

#### Transmission

[k][l][ ][Set ID][ ][Data][Cr]

- Data 0: Visning på skærmen af funktionen til at slå lyden til  
1: Visning på skærmen af funktionen til at slå lyden fra

#### Bekræftelse

[l][ ][Set ID][ ][OK][Data][x]

### 14. Tastaturlås (Kommando:m)

- ▶ Låsning af betjeningsknapperne på tv'ets frontpanel.

#### Transmission

[k][m][ ][Set ID][ ][Data][Cr]

Data 0: Lås fra 1: Lås til

#### Bekræftelse

[m][ ][Set ID][ ][OK][Data][x]

- Hvis du ikke bruger betjeningsknapperne på tv'ets frontpanel, kan du bruge denne funktion. Når hovedafbryderen slås til/fra, deaktiveres fjernbetjeningslåsen.

### 15. Balance (Kommando:t)

- ▶ For at justere balancen.

#### Transmission

[k][t][ ][Set ID][ ][Data][Cr]

- Data Min.: 0 ~ Maks.: 64 (send via Hexadecimal-kode)
- Se Mapping af rigtige data 1. Se side 63.

#### Bekræftelse

[t][ ][Set ID][ ][OK][Data][x]

### 16. Programvalg (Kommando:m a) (hoved-tv-indgangsbillede)

- ▶ Finindstil kanalen til følgende eller foregående nummer.

#### Transmission

[m][a][ ][Set ID][ ][Data0][Cr]

- Data0: Programnummer  
Min : 0 ~ Maks.: 63 (send via Hexadecimal-kode)

#### Bekræftelse

[a][ ][Set ID][ ][OK][Data0][x]  
[a][ ][Set ID][ ][NG][Data0][x]

### 17. Programvalg (Kommando:m b) (indblændet tv-indgangsbillede)

- ▶ Finindstil kanalen til følgende eller foregående nummer.

#### Transmission

[m][b][ ][Set ID][ ][Data 0][Cr]

- Data0: Programnummer  
Min : 0 ~ Maks.: 63 (send via Hexadecimal-kode)

#### Bekræftelse

[b][ ][Set ID][ ][OK][Data0][x]  
[b][ ][Set ID][ ][NG][Data0][x]

### 18. Tast (Kommando:m c)

- ▶ For at sende IR-fjerntastkode.

#### Transmission

[m][c][ ][Set ID][ ][Data][Cr]

Data: Tastkode (Se s.60)

#### Bekræftelse

[c][ ][Set ID][ ][OK][Data][x]