



Téléviseur à cristaux liquides

GUIDE DE L'UTILISATEUR

MODÈLE : 32LB1R** | 37LB1R** |
42LB1R**



Avant de mettre en marche votre téléviseur, veuillez lire le **Information Manual** (Manuel d'Informations) fourni.

Vous pourrez aussi vous y référer pour tous les réglages futurs. Notez le numéro de série et le numéro du modèle, qui figurent sur la plaque signalétique fixée à l'arrière du poste. Votre revendeur vous les demandera pour le service après vente.

Assurez-vous que les accessoires suivants sont fournis avec votre téléviseur. S'il vous manque un ou plusieurs de ces accessoires, veuillez contacter le distributeur qui vous a vendu l'appareil.

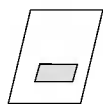

Mode d'emploi



Cordon d'alimentation



Télécommande / Piles



Chiffon doux
Nettoyez l'écran avec ce chiffon.



Câble du D-SUB (PC)



Câble audio (PC)



Attache de fixation



2 boulons de support TV

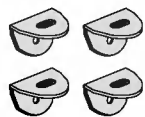

2 supports TV, 2 supports muraux



Cable Management
(Protège-câbles)

Table des matières

Introduction

- 2 Accessoires
- 5 **Commandes**
- 5 Socle pivotant
- 6 **Options de connexion**
- 8 **Fonctions des touches de la télécommande**

- 11 **Raccordements de base**
- 13 **Branchements d'un équipement externe**
- 13 Raccordement à une antenne
- 13 Prise pour écouteurs
- 14 Branchement d'un magnétoscope
- 16 Branchement d'un DVD
- 17 Stéréo externe
- 18 Branchement d'un STB (Boîtier décodeur)
- 19 Branchement de la télévision par câbles
- 20 Branchement d'une source externe AC
- 21 Branchement d'un PC
- 22 Résolution de l'écran disponible
- 22 Raccordement du cordon d'alimentation

- 23 Mise sous/hors tension du téléviseur
- 23 Réglage du volume
- 23 Sélection des programmes
- 23 Sélection de la langue pour l'affichage écran
- 24 Mode de réglage de l'affichage à l'écran

- 25 Programmation automatique
- 26 Programmation manuelle
- 27 Réglage de précision
- 27 Affectation d'un nom à une chaîne
- 29 Edition des programmes
- 30 Chaînes préférées
- 30 Table des programmes

- 31 PSM (Mémorisation des paramètres de l'image)
- 31 CSM (Colour Status Memory – mémorisation statut couleur)
- 32 **XD** Fonction
- 32 ACM (Gestion de la couleur active)
- 33 sRGB
- 33 Réglage manuel de l'image

- 34 SSM (Sound Status Memory)
- 34 BBE
- 35 Contrôle automatique du volume (AVL)
- 35 Réglage manuel du son
- 36 Haut-parleurs TV
- 37 I/II

- 38 Configuration de l'horloge
- 38 Minuteur de mise en marche/arrêt
- 39 Arrêt auto.
- 39 Mise en veille

Menu SPÉCIAL	40 Child Lock
	40 XD Demo
	41 Lightening Index (Index lumineux)
Menu ECRAN	42 Auto Configure
	42 Manuelle config.
	43 Mode XGA
	43 Zoom de la taille de l'image
	44 Format de l'image (ARC)
	45 Position de l'écran
	45 Cinéma
	46 NR (Réduction du son)
	46 Restauration des paramètres usine
Menu PIP (Image dans l'image)/DW (Double fenêtre)	47 Entrée de l'image principale
	47 Visionnage en mode DW/PIP
	48 Entrée PIP
	49 Taille/Position Fenêtre
	50 PIP Transparence
Télétexte	52 Pour activer/désactiver le télétexte
	52 Texte SIMPLE
	52 Texte TOP (en option)
	53 FASTEXT
	53 Fonctions télétexte spéciales
	54 Conseils de dépannage
	55 Spécifications du produit
	56 Programmation de la télécommande
	57 Codes de programmation
	59 Codes IR
	61 Installation du système de commande externe ; RS-232C

Introduction

Commandes

- Le schéma ci-dessous est une représentation simplifiée de la façade.
- Le matériel représenté peut être quelque peu différent de votre téléviseur.

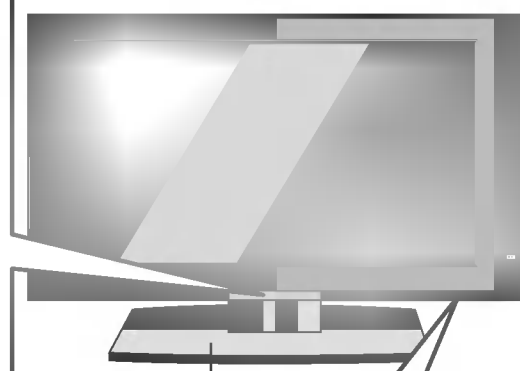
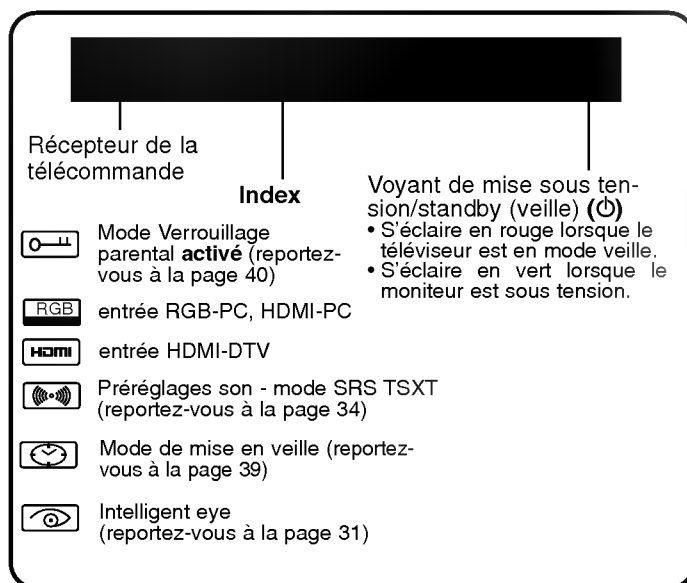

(Cette fonction n'est pas disponible pour tous les modèles.)

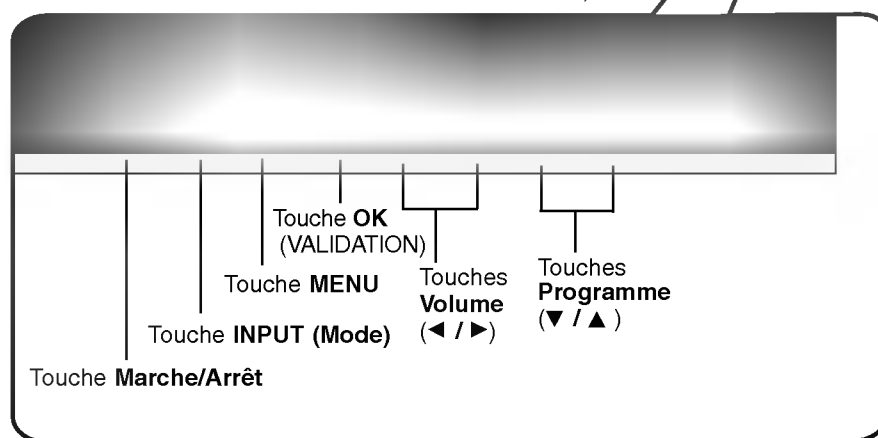

- Cette fonction n'est pas disponible pour tous les modèles.

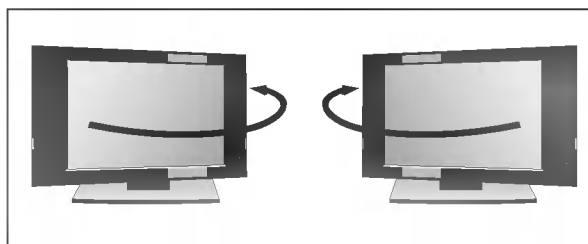

Introduction

Options de connexion (MODÈLE : 32LB1R**/37LB1R**)

- Le matériel représenté peut être quelque peu différent de votre téléviseur.

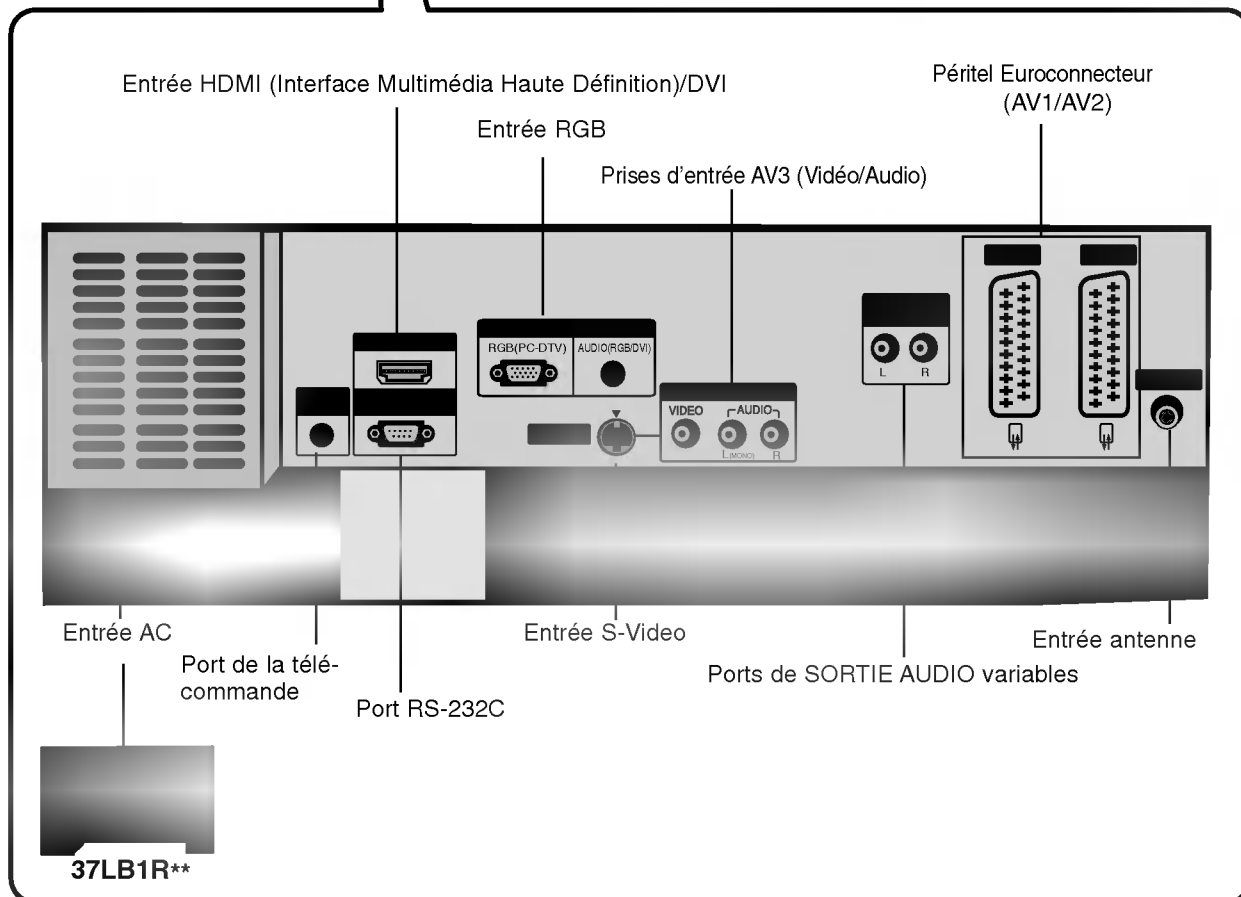
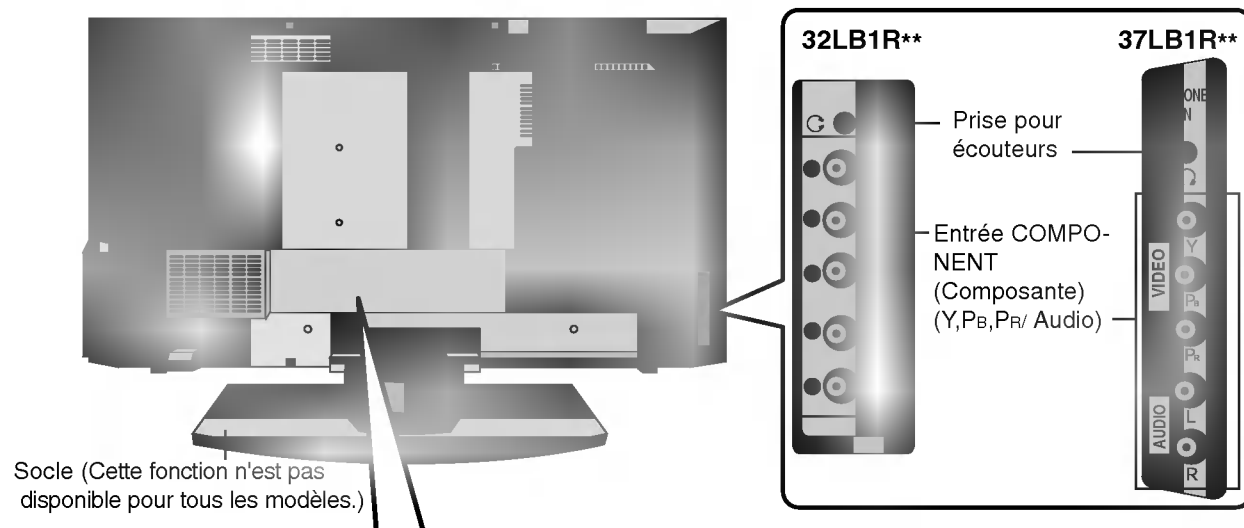

Options de connexion (MODÈLE : 42LB1R**)

- Le matériel représenté peut être quelque peu différent de votre téléviseur.

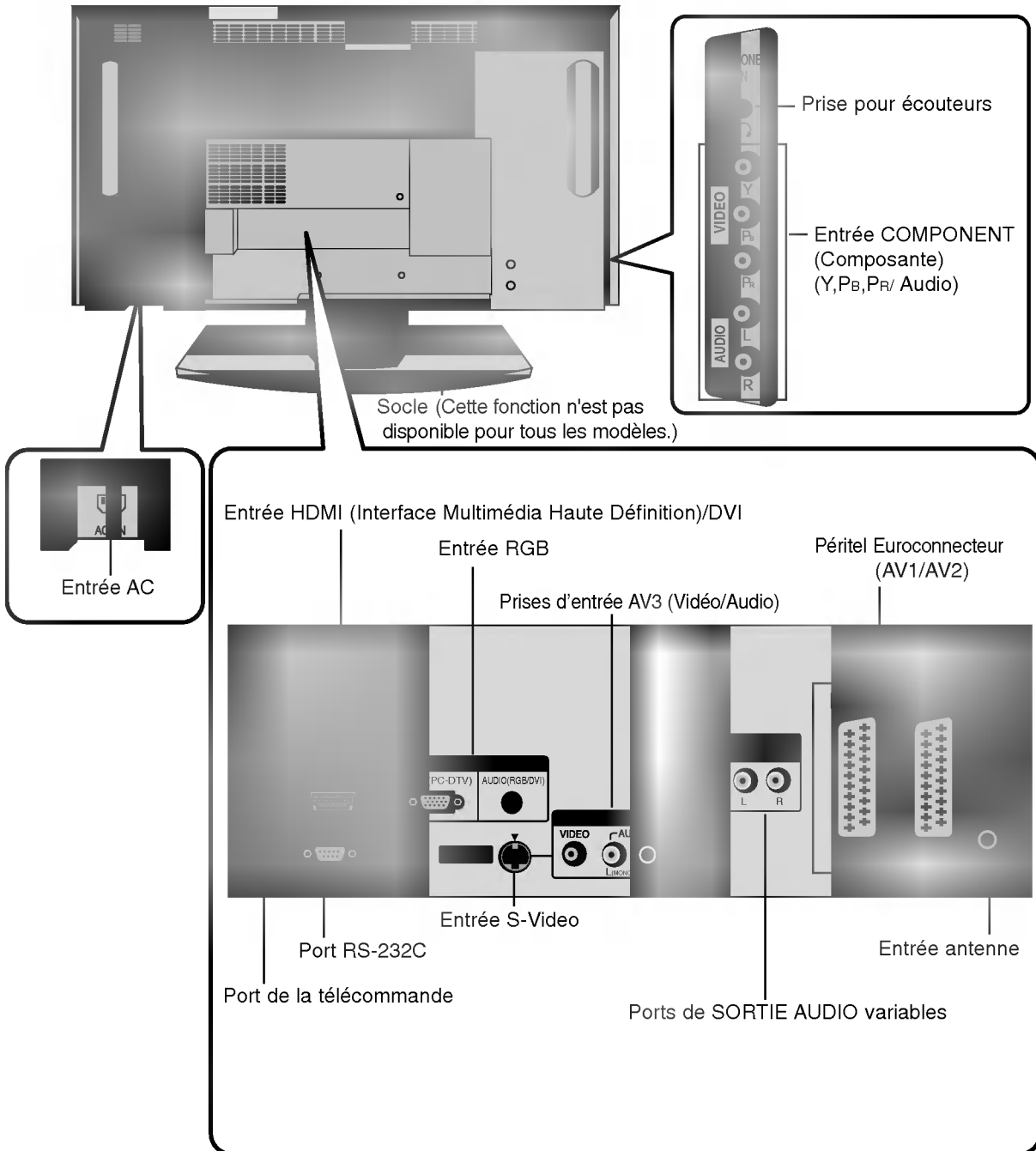

Introduction

Fonctions des touches de la télécommande

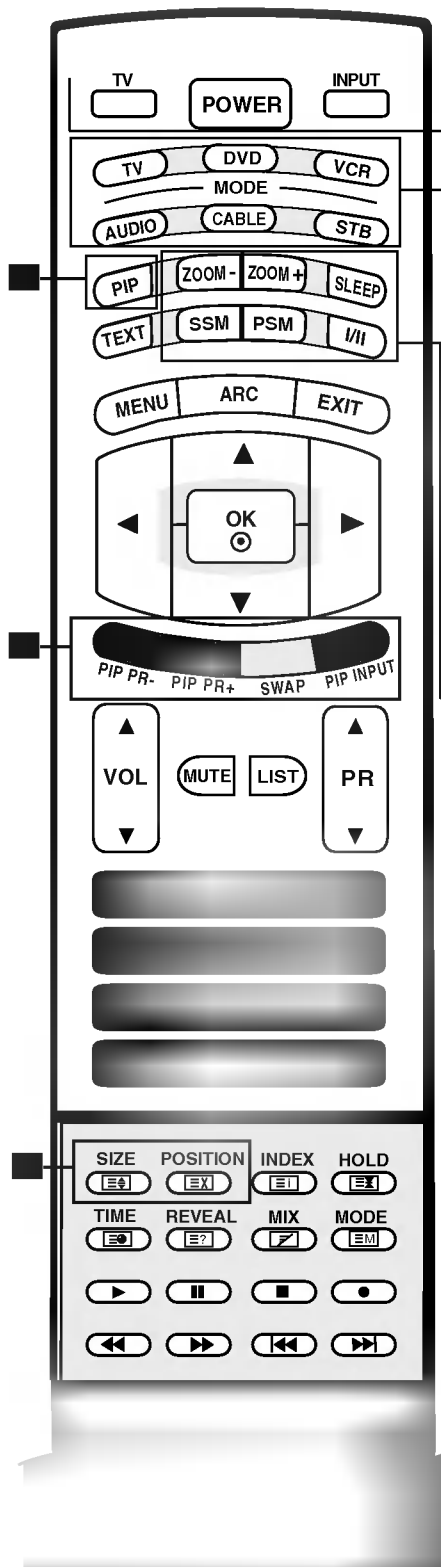

TV

Cette touche permet de revenir au mode TV à partir de n'importe quel mode.

POWER (MISE SOUS/HORS TENSION)

Permet de mettre l'appareil **sous tension** lorsqu'il est en mode veille et de le mettre **hors tension** pour passer en mode veille.

INPUT (Mode)

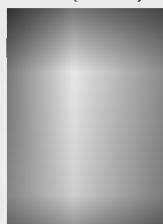

Si vous appuyez une fois sur cette touche, le mode OSD s'affichera à l'écran comme indiqué sur le schéma ci-contre. Appuyez sur les touches ▲ / ▼, puis sur la touche **OK** pour sélectionner la source d'entrée de votre choix (**TV, AV1, AV2, AV3, S-Video, Component, RGB PC/RGB DTV, ou HDMI PC/HDMI DTV**).

MODE (MODE)

Permet de sélectionner les modes de fonctionnement à distance : TV, DVD, MAGNÉSCOPE, AUDIO, CÂBLE ou STB

BOUTONS

PIP (voir page.48)

L'image secondaire passe en mode PIP, DW, POP ou Arrêt.

PIP PR - /+ (voir page.51)

sélectionne un programme pour la sous-image.

SWAP (voir page.51)

permet de basculer de l'image principale à la sous-image.

PIP INPUT (voir page.48)

sélectionne le mode d'entrée de la sous-image.

SIZE (voir page.49)

ajuste la taille de la sous-image.

POSITION (voir page.49)

déplace la sous-image vers ▲ / ▼ ou en direction de ◀ / ▶.

★TOUCHES COLORÉES : ces touches sont utilisées pour le télétexte (uniquement pour les modèles **TÉLÉTEXTE**) ou pour l'**Édition des programmes**.

ZOOM - / ZOOM +

agrandit ou réduit la taille de l'image principale.

SLEEP (MISE EN VEILLE)

Permet d'activer la mise en veille (voir page 39).

Préréglages son (SSM - Mémorisation des paramètres du son)

Cette fonction vous rappelle vos réglages de son favoris (voir page 34).

Préréglages image (PSM - Mémorisation des paramètres de l'image)

Cette fonction vous rappelle vos réglages d'images favoris (voir page 31).

I/I

• Permet de sélectionner la sortie du son.

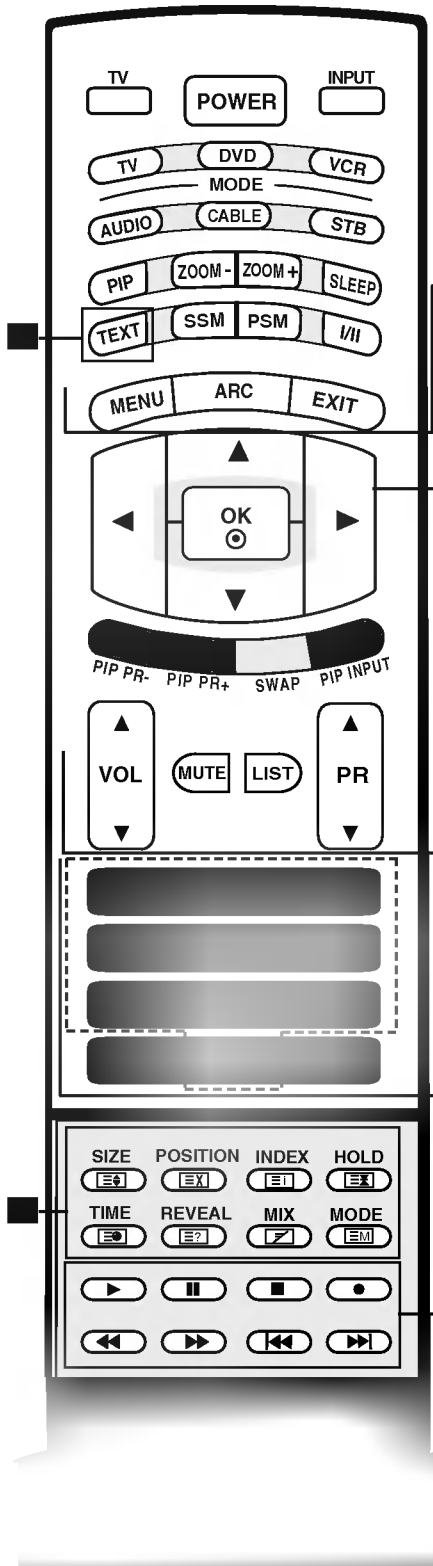

■ Touches du TÉLÉTEXTE

Ces touches sont utilisées pour le télétexte.
Pour de plus amples détails, veuillez vous reporter à la section 'Télétexte' (page 52).

MENU (MENU)

Permet de sélectionner un menu.

ARC

Permet de sélectionner le format d'image de votre choix (voir page 44).

EXIT (SORTIE)

Efface tous les affichages à l'écran et retourne au mode de visionnage du téléviseur à partir de n'importe quel menu.

▲ / ▼ / ◀ / ▶ (haut / bas / gauche / droite)

Permet de sélectionner ou de régler un élément dans un menu.

OK (VALIDATION)

Valide votre sélection ou affiche le mode en cours.

VOL (VOLUME) ▲ / ▼

Permet de régler le volume.

MUTE (SOURDINE)

Permet de **couper** ou de **remettre** le son.

LIST

affiche la liste des programmes. (voir page.30).

PR (PROGRAMME) ▲ / ▼

Permet de sélectionner un programme.

Touches numériques : de 0 à 9

- Permettent de sélectionner un programme.
- Permettent de sélectionner des éléments numérotés dans un menu.

FAVOURITE (Préférée)

Permet d'afficher vos chaînes préférées (reportez-vous à la page 30).

Q.VIEW

Permet de revenir au programme visionné précédemment.

Touches VCR (magnétoscope)/ DVD

Ces touches permettent de commander un magnétoscope ou un lecteur DVD LG.

Introduction

Fonctions des touches de la télécommande

- 1** Ouvrez le capot du compartiment à piles à l'arrière de la télécommande.



- 2** Insérez deux piles de 1,5 V de type AA (alcalines) en respectant les symboles de polarité (+ avec +, - avec -). Ne mélangez pas des piles usagées avec des piles neuves.



- 3** Refermez le capot.

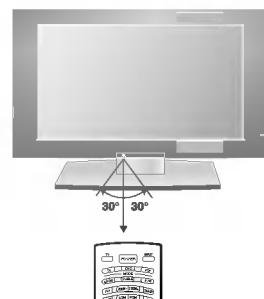

* Utilisez la télécommande à 7 mètres de distance et dans un angle de 30 degrés (gauche / droite) à l'intérieur du champ de l'unité réceptrice.

* Veillez à ne pas jeter les piles usagées mais à utiliser les moyens de recyclage afin de protéger l'environnement.

Montage au mur : Installation horizontale

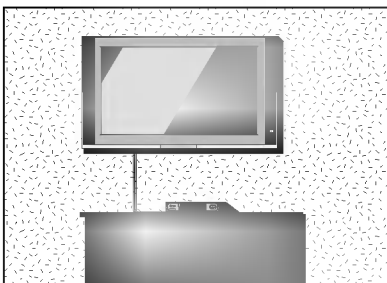

Afin de permettre une aération suffisante, l'espace minimum requis est de 10 cm de chaque côté et derrière le mur. Vous trouverez les instructions détaillées de l'installation chez votre revendeur ; reportez-vous également au Guide de configuration et d'installation de l'interface de montage au mur.

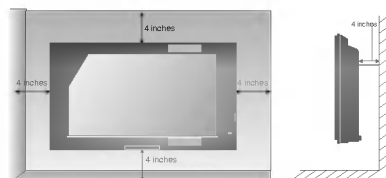

Installation du socle

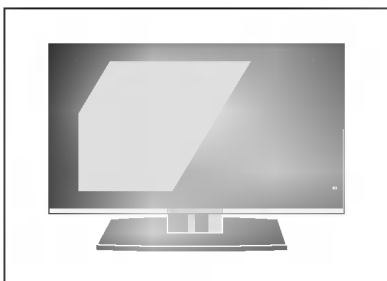

Afin de permettre une aération suffisante, l'espace minimum requis est de 10 cm de chaque côté et derrière le mur.

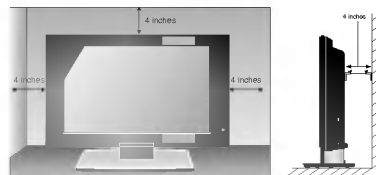

Installation

Raccordements de base

- 1 Raccordez les câbles.
Après avoir soigneusement raccordé les câbles, disposez-les dans le support prévu à cet effet.

Pour raccorder d'autres équipements, reportez-vous à la section **Branchements d'un équipement externe**.



37 pouces

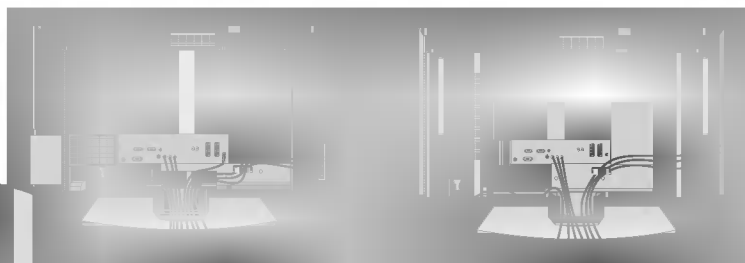

32/37 pouces

42 pouces

- 2 Installez le **CABLE MANAGEMENT (PROTÈGE-CÂBLES)** comme indiqué.

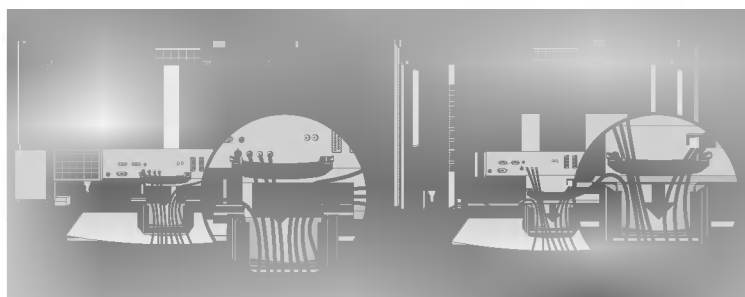

32/37 pouces

42 pouces

- 3 Regroupez les câbles à l'aide de l'attache de fixation fournie.

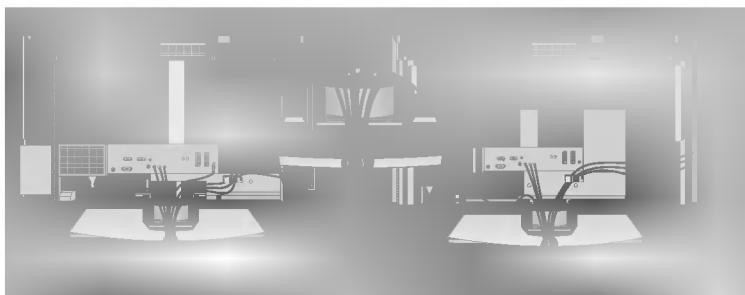

32/37 pouces

42 pouces

Comment retirer le **CABLE MANAGEMENT (PROTÈGE-CÂBLES)**?

Tenez le **CABLE MANAGEMENT (PROTÈGE-CÂBLES)** avec les deux mains puis tirez-le vers l'arrière.

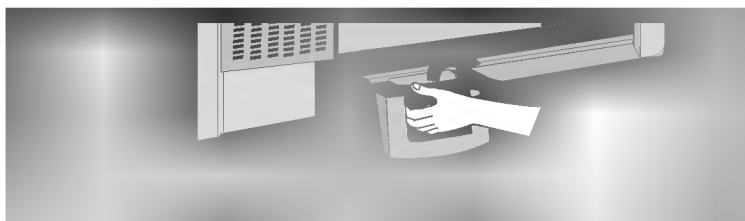

Lorsque vous déplacez l'appareil, ne le tenez pas par le **CABLE MANAGEMENT (PROTÈGE-CÂBLES)**.
- Si l'appareil tombe, vous risquez de vous blesser ou d'endommager l'appareil.

Installation

Comment fixer le système de montage au mur pour éviter la chute du téléviseur

Afin d'éviter les accidents et les dégâts causés par la chute du téléviseur, installer celui-ci assez près du mur pour qu'il ne tombe pas lorsqu'il est poussé vers l'arrière et suivre les instructions illustrées ci-dessous montrant comment le fixer au mur pour éviter les chutes en avant. Veiller à ce que les enfants ne se suspendent pas au téléviseur et ne tentent pas de monter dessus.

32/37 pouces

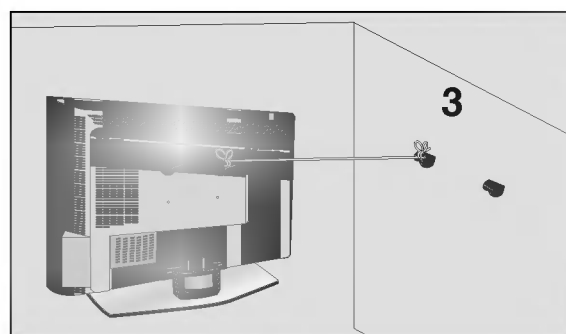
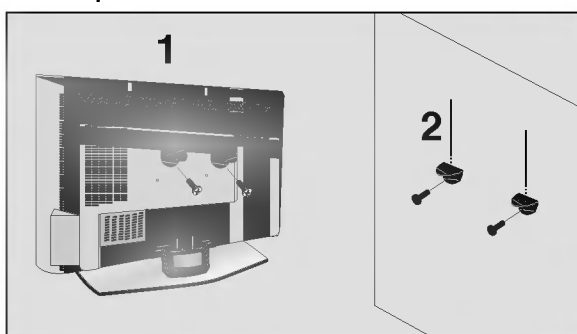

42 pouces

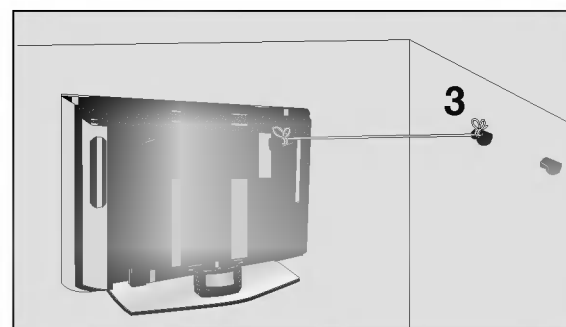
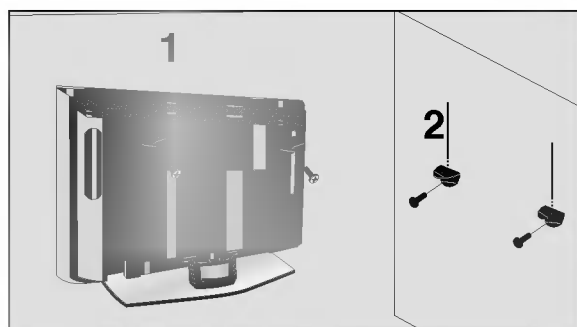

- 1** Utiliser le support et le boulon pour fixer l'appareil au mur, comme illustré.
- 2** Fixer le support sur le mur avec le boulon (non fourni avec l'appareil, à acheter séparément). Utiliser une corde solide (non fournie avec l'appareil, à acheter séparément) pour attacher l'appareil.
- 3** Pour plus de sécurité, la corde doit être à l'horizontale entre le mur et l'appareil.

Remarques

- Retirer la corde avant de déplacer l'appareil.
- Utiliser un support ou un meuble assez grand et solide pour la taille et le poids de l'appareil.
- Pour utiliser l'appareil en toute sécurité, veiller à ce que le support fixé au mur soit de la même hauteur que l'appareil.

Installation

Branchements d'un équipement externe

Ne jamais brancher le cordon d'alimentation avant d'avoir terminé de raccorder tous les équipements pour ne pas endommager l'appareil.

- Afin d'obtenir la meilleure qualité d'image, réglez la direction de l'antenne.
- Le câble et le convertisseur d'antenne ne sont pas fournis.

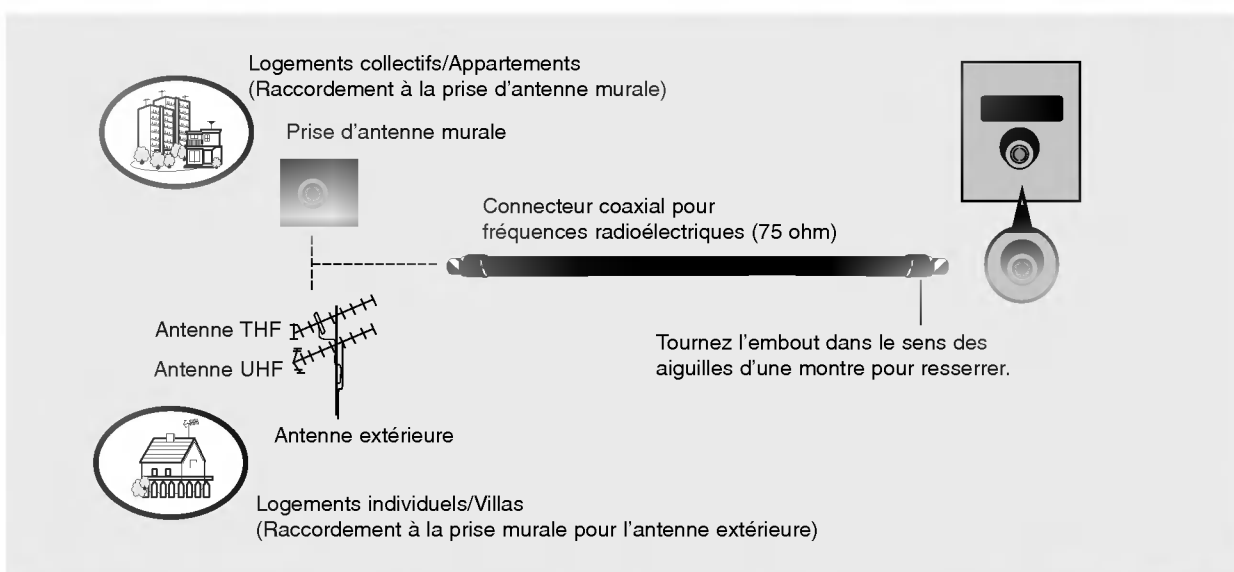

- Pour recevoir une image de meilleure qualité dans les zones où les signaux se reçoivent mal, installez sur l'antenne un amplificateur de signaux comme indiqué sur le schéma de droite.
- Pour acheminer le signal dans deux branchements de télévision, veuillez utiliser un diviseur.



- Vous pouvez écouter le son du téléviseur avec des écouteurs.

The diagram shows a person wearing headphones connected to the TV's audio output. The TV has two audio output options: "32 pouces" and "37/42 pouces".

- Branchez les écouteurs à la prise prévue à cet effet.
- Pour régler le volume des écouteurs, appuyez sur les touches **VOL ▲ / ▼**. Si vous appuyez sur la touche **MUTE** (Coupure du son), le son des écouteurs est coupé.

Lorsque vous écoutez le son du téléviseur avec les écouteurs, les enceintes du téléviseur n'émettent aucun son.

Installation

Branchements d'un équipement externe

- Afin d'éviter de possibles interférences, veillez à laisser une distance suffisante entre le magnétoscope et le téléviseur.
- Tout particulièrement dans le cas de l'image figée d'un magnétoscope. Il se peut que l'utilisation du format 4:3 entraîne une rémanence de l'image sur l'écran.

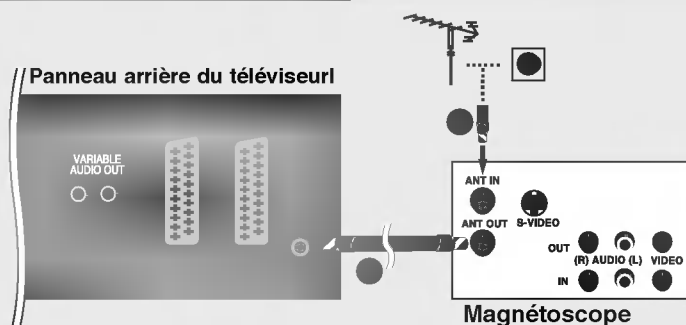

- Raccordez la prise **ANT OUT** du magnétoscope à la prise **Antenna** du téléviseur.
- Raccordez le câble d'antenne à la prise **ANT IN** du magnétoscope.
- Appuyez sur la touche **PLAY** (LECTURE) du magnétoscope, puis trouvez le canal adéquat entre le téléviseur et le magnétoscope pour pouvoir regarder la télévision.

Panneau arrière du téléviseur

Magnétoscope

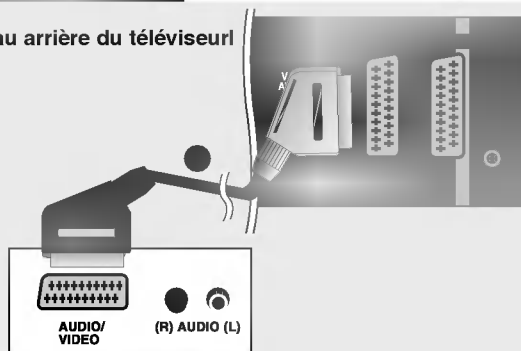

- Raccordez la prise PÉRITEL du magnétoscope à la prise PÉRITEL **AV1** du téléviseur. Veuillez utiliser le câble péritel blindé.
- Insérez une cassette vidéo dans le magnétoscope, puis appuyez sur la touche **PLAY** (LECTURE) du magnétoscope (reportez-vous au Mode d'emploi du magnétoscope).
- Sélectionnez la source d'entrée **AV1** à l'aide de la touche **INPUT** de la télécommande.
 - Si vous êtes connectés sur la prise péritel **AV2**, sélectionnez la source d'entrée **AV2**.



- Si votre magnétoscope émet un signal de commutation via les prises PÉRITEL **AV1** ou **AV2**, le téléviseur passera automatiquement à la source d'entrée **AV1**. Cependant, si vous voulez continuer le visionnage en mode TV, appuyez sur les touches PR ▲ / ▼ ou sur les touches numériques.
- Vous pouvez également enregistrer des programmes reçus par le téléviseur sur une cassette vidéo.
- Le type de signal RGB (les signaux rouge, vert et bleu) peut être sélectionné uniquement pour la prise PÉRITEL **AV1** ; la source d'entrée **AV1** peut alors être reçue. Ces signaux sont par exemple transmis à travers un décodeur de télévision à péage, une console de jeux, un lecteur de CD photo, etc., et ce signal numérique peut être enregistré via la prise PÉRITEL **AV1**.
- Si vous avez raccordez simultanément les prises PÉRITEL **AV1** et **AV2**, la source d'entrée **AV2** est la seule à pouvoir être reçue.

Panneau arrière du téléviseur

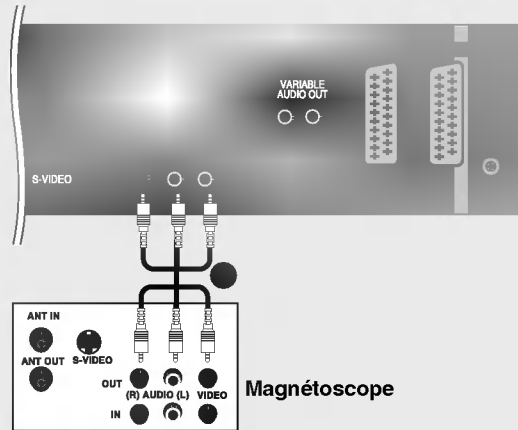

- Raccordez les câbles **AUDIO/VIDÉO** du magnétoscope aux prises **AUDIO/VIDÉO** du téléviseur. Veuillez respecter les couleurs des prises : (Vidéo = jaune, Audio gauche = blanc et Audio droit = rouge).
- Insérez une cassette vidéo dans le magnétoscope, puis appuyez sur la touche **PLAY (LECTURE)** du magnétoscope (reportez-vous au Mode d'emploi du magnétoscope).
- Sélectionnez la source d'entrée **AV3** à l'aide de la touche **INPUT** de la télécommande.



- Si vous avez un magnétoscope mono, raccordez le câble audio du magnétoscope à la prise **AUDIO L/MONO** du téléviseur.

Panneau arrière du téléviseur

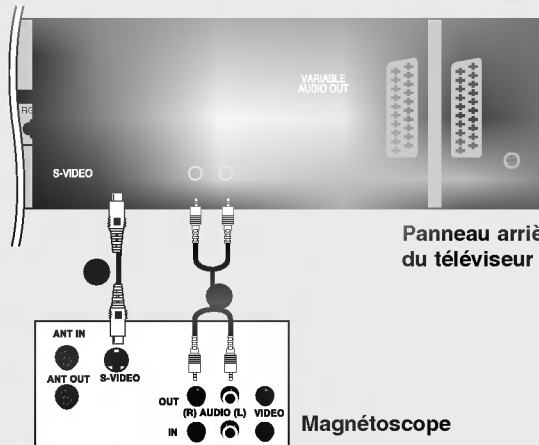

- Raccordez la prise de sortie **S-VIDEO** du magnétoscope à la prise d'entrée **S-VIDEO** du téléviseur. Lorsque vous raccordez un magnétoscope S-Video à la prise S-Video, la qualité de l'image est nettement améliorée.
- Raccordez les câbles **AUDIO** du magnétoscope aux prises **AUDIO** du téléviseur.
- Insérez une cassette vidéo dans le magnétoscope, puis appuyez sur la touche **PLAY (LECTURE)** du magnétoscope (reportez-vous au Mode d'emploi du magnétoscope).
- Sélectionnez la source d'entrée **S-Video** à l'aide de la touche **INPUT** de la télécommande.

Installation

Branchements d'un équipement externe

Face côté du téléviseur
37/42 pouces 32 pouces

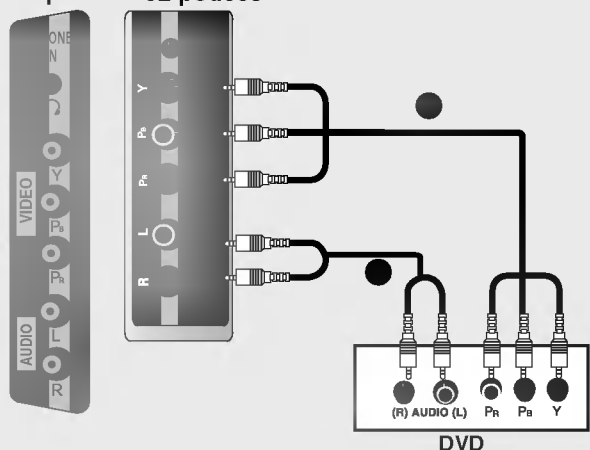

• Entrées vidéo composante

Vous pouvez améliorer la qualité de l'image en branchant le lecteur DVD sur les entrées vidéo composante, comme illustré ci-dessous.

Entrées vidéo composante du téléviseur	Y	P _B	P _R
Sorties vidéo du lecteur DVD	Y	P _b	P _r
	Y	B-Y	R-Y
	Y	Cb	Cr
	Y	P _B	P _R

- Raccordez les prises de sortie vidéo (Y, PB, PR) du DVD sur les prises d'entrée **COMPONENT VIDEO (Y, PB, PR)** du téléviseur.
- Raccordez les sorties audio du DVD aux prises d'entrée **COMPONENT AUDIO** du téléviseur.
- Mettez votre lecteur DVD sous tension, puis insérez un DVD.
- Sélectionnez la source d'entrée **Component** à l'aide de la touche **INPUT** de la télécommande.
- Reportez-vous au Manuel du lecteur DVD pour suivre les instructions de fonctionnement.

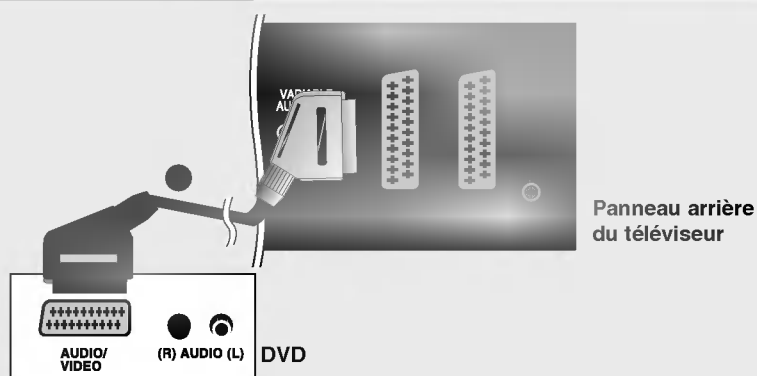

- Raccordez la prise PériTel du DVD à la prise PériTel **AV1** du téléviseur. Veuillez utiliser le câble PériTel blindé.
- Mettez votre lecteur DVD sous tension, puis insérez un DVD.
- Sélectionnez la source d'entrée **AV1** à l'aide de la touche **INPUT** de la télécommande.
- Si vous êtes connectés sur la prise périTel **AV2**, sélectionnez la source d'entrée **AV2**.

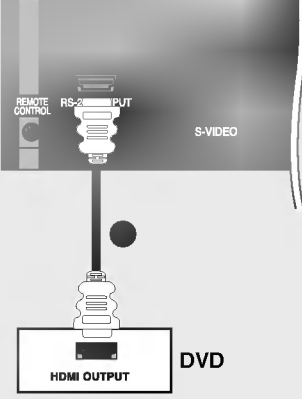

Panneau arrière du téléviseur

DVD

- Raccordez la prise de sortie HDMI du DVD à la prise d'entrée **HDMI/DVI IN** du téléviseur.
- Sélectionnez la source d'entrée **HDMI DTV** à l'aide de la touche **INPUT** de la télécommande.
- Reportez-vous au Manuel du lecteur DVD pour suivre les instructions de fonctionnement.



- Si vous utilisez un câble HDMI, le téléviseur peut recevoir simultanément des signaux audio et vidéo.

- S'utilise pour raccorder un amplificateur externe ou ajouter un caisson de graves à votre système son surround.

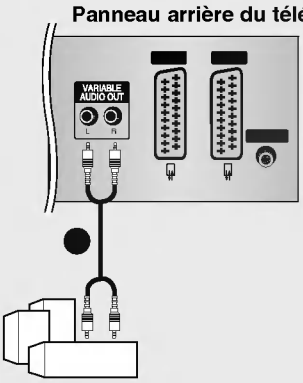

Panneau arrière du téléviseur

Amplificateur stéréo analogique

- Raccordez la prise d'entrée de l'amplificateur stéréo aux prises de **VARIABLE AUDIO OUT (SORTIE AUDIO VARIABLE)** de l'appareil.
- Configurez vos enceintes à l'aide de votre amplificateur stéréo analogique en suivant les instructions fournies avec l'amplificateur.
 - Lorsque vous raccordez des équipements audio externes, tels qu'amplificateurs ou enceintes, veuillez désactiver les enceintes du téléviseur (reportez-vous à la page 36).

Installation

Branchements d'un équipement externe

Face côté du téléviseur
37/42 pouces 32 pouces

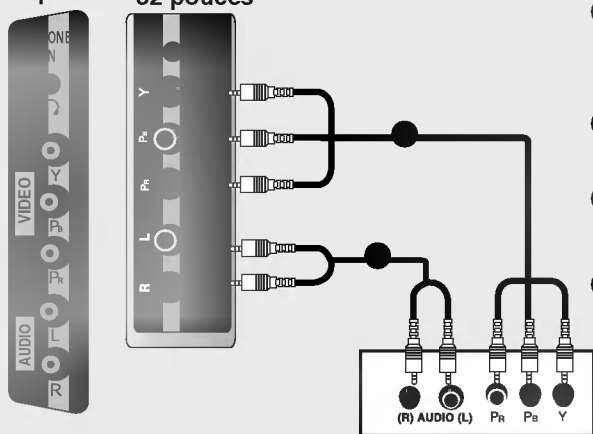

Récepteur DTV (Boîtier décodeur)

- Raccordez les prises de sortie vidéo (Y, Pb, Pr) du DVD sur les prises d'entrée **COMPONENT VIDEO (Y, Pb, Pr)** du téléviseur.
- Raccordez les sorties audio du DVD aux prises d'entrée **COMPONENT AUDIO** du téléviseur.
- Allumez le boîtier décodeur numérique (reportez-vous au Mode d'emploi du boîtier décodeur numérique).
- Sélectionnez la source d'entrée **Component** à l'aide de la touche **INPUT** de la télécommande.

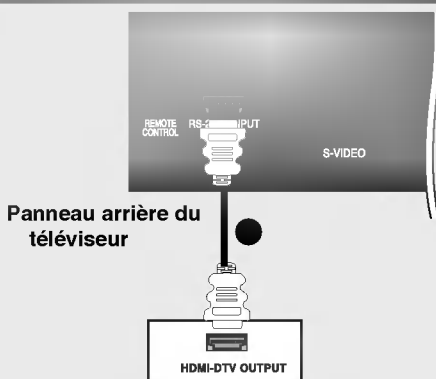

Panneau arrière du téléviseur

Récepteur DTV (Boîtier décodeur)

- Raccordez la prise de sortie HDMI du boîtier décodeur numérique à la prise d'entrée **HDMI/DVI IN** du téléviseur.
- Allumez le boîtier décodeur numérique (reportez-vous au Mode d'emploi du boîtier décodeur numérique).
- Sélectionnez la source d'entrée **HDMI DTV** à l'aide de la touche **INPUT** de la télécommande.



• Si vous utilisez un câble HDMI, le téléviseur peut recevoir simultanément des signaux audio et vidéo.

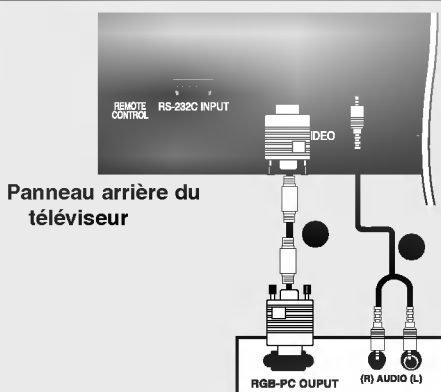

Panneau arrière du téléviseur

Récepteur DTV (Boîtier décodeur)

- Raccordez la prise de sortie DVI du boîtier décodeur numérique à la prise d'entrée **RGB (PC-DTV)** du téléviseur.
- Raccordez les câbles audio du boîtier décodeur numérique à la prise **AUDIO (RGB/DVI)** du téléviseur.
- Allumez le boîtier décodeur numérique (reportez-vous au Mode d'emploi du boîtier décodeur numérique).
- Sélectionnez la source d'entrée **RGB DTV** à l'aide de la touche **INPUT** de la télécommande.

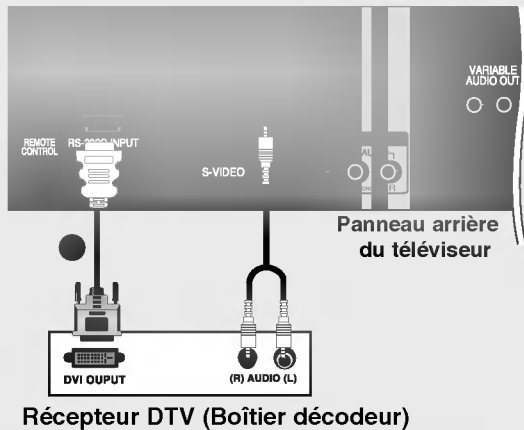

- Raccordez la prise de sortie HDMI du boîtier décodeur numérique à la prise d'entrée **HDMI/DVI IN** du téléviseur.
- Raccordez les câbles audio du boîtier décodeur numérique à la prise **AUDIO (RGB/DVI)** du téléviseur.
- Allumez le boîtier décodeur numérique (reportez-vous au Mode d'emploi du boîtier décodeur numérique).
- Sélectionnez la source d'entrée **HDMI DTV** à l'aide de la touche **INPUT** de la télécommande.



- Si le STB est muni d'une sortie DVI et non d'une sortie HDMI, il est nécessaire de réaliser un raccordement audio séparé.



- Une fois abonné à la télévision par câbles et après avoir installé un convertisseur, vous pourrez avoir accès à la programmation que propose le câble.
- Pour de plus amples informations concernant le câble, veuillez contacter votre fournisseur le plus proche.

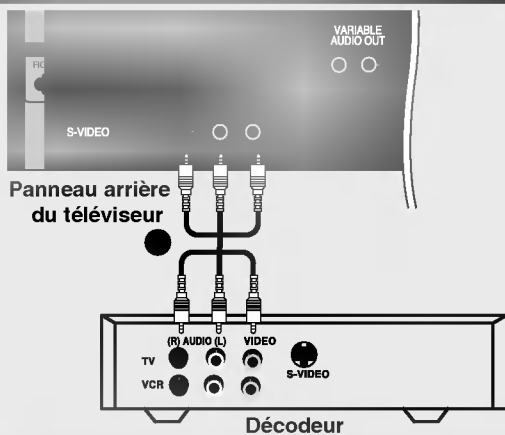

- Raccordez les câbles **AUDIO/VIDÉO** du décodeur aux prises **AUDIO/VIDÉO** du téléviseur. Veuillez respecter les couleurs des prises : (Vidéo = jaune, Audio gauche = blanc et Audio droit = rouge).
- Sélectionnez la source d'entrée **AV3** à l'aide de la touche **INPUT** de la télécommande.
- Sélectionnez les chaînes à l'aide de la télécommande du décodeur.

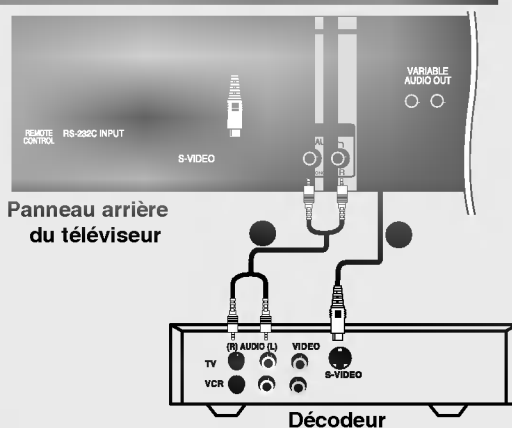

- Raccordez la prise de sortie **S-VIDEO** du décodeur à la prise d'entrée **S-VIDEO** du téléviseur. La qualité de l'image est meilleure.
- Raccordez les câbles **AUDIO** du décodeur aux prises **AUDIO** du téléviseur.
- Sélectionnez la source d'entrée **S-Video** à l'aide de la touche **INPUT** de la télécommande.
- Sélectionnez les chaînes à l'aide de la télécommande du décodeur.

Installation

Branchements d'un équipement externe

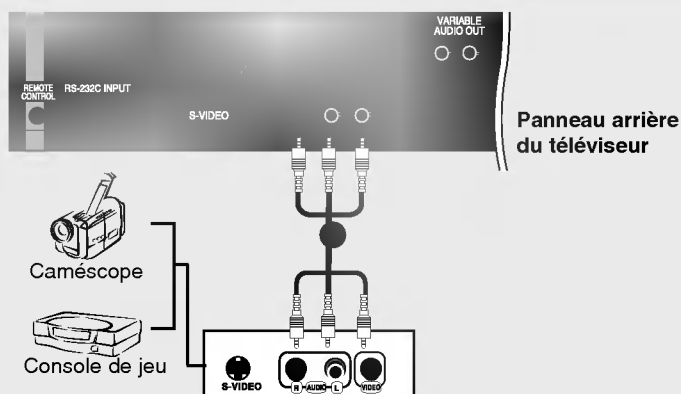

Panneau arrière du téléviseur

- Raccordez les câbles **AUDIO/VIDÉO** du magnétoscope aux prises AUDIO/VIDÉO du téléviseur. Veuillez respecter les couleurs des prises : (Vidéo = jaune, Audio gauche = blanc et Audio droit = rouge).
- Sélectionnez la source d'entrée **AV3** à l'aide de la touche **INPUT** de la télécommande.
- Faites fonctionner la source externe correspondante. Reportez-vous au guide de fonctionnement de la source externe.

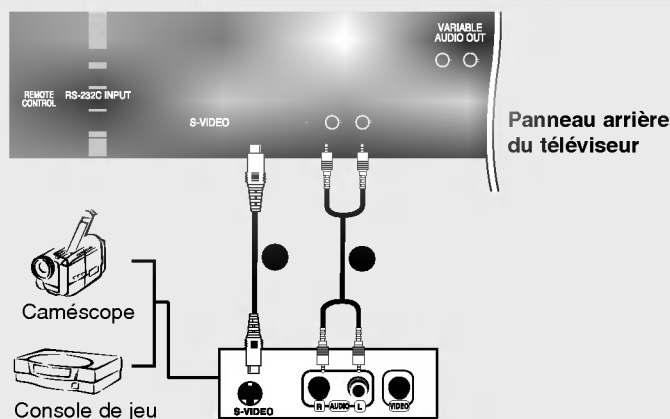

Panneau arrière du téléviseur

- Raccordez la prise de sortie **S-VIDEO** de la source externe à la prise d'entrée **S-VIDEO** du téléviseur. La qualité de l'image est meilleure.
- Raccordez les câbles **AUDIO** de l'équipement externe aux prises AUDIO du téléviseur.
- Sélectionnez la source d'entrée **S-Video** à l'aide de la touche **INPUT** de la télécommande.
- Faites fonctionner la source externe correspondante. Reportez-vous au guide de fonctionnement de la source externe.

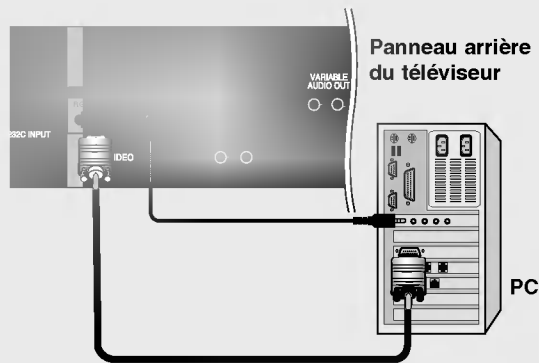

- Raccordez la prise de sortie RGB du PC à la prise d'entrée **RGB (PC-DTV)** du téléviseur.
- Raccordez le câble audio du PC à la prise **AUDIO (RGB/DVI)** du téléviseur.
- Allumez le PC et le téléviseur.
- Sélectionnez la source d'entrée **RGB PC** à l'aide de la touche **INPUT** de la télécommande.

Panneau arrière du téléviseur

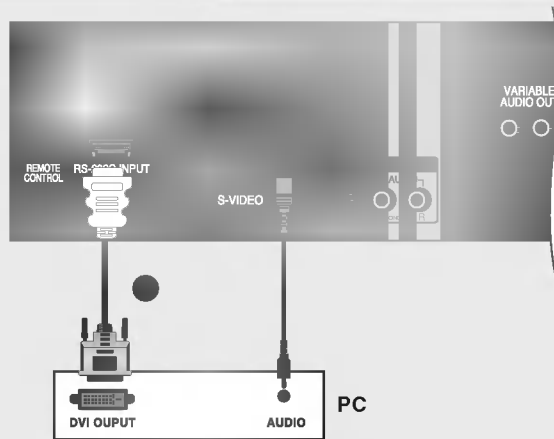

- Raccordez la prise de sortie DVI du PC à la prise d'entrée **HDMI/DVI IN** du téléviseur.
- Raccordez le câble audio du PC à la prise **AUDIO (RGB/DVI)** du téléviseur.
- Allumez le PC et le téléviseur.
- Sélectionnez la source d'entrée **HDMI PC** à l'aide de la touche **INPUT** de la télécommande.



- Si le PC est muni d'une sortie DVI et non d'une sortie HDMI, il est nécessaire de réaliser un raccordement audio séparé.

Installation

Branchements d'un équipement externe

■ PC (Caractéristiques techniques d'affichage du moniteur)

Résolution	Fréquence horizontale (kHz)	Fréquence verticale (Hz)
720 x 400	31,468	70
640 x 480	31,469 37,500	60 75
800 x 600	37,879 46,875	60 75
832 x 624	49,725	75
1024 x 768 (XGA)	48,363 56,470 60,123	60 70 75
1280 x 768 (WXGA)	47,776	60
1360 x 768 (WXGA)	47,720	60
1366 x 768 (WXGA)	47,720	60



Remarque

- Pour une qualité d'image optimale, utilisez si possible une sortie vidéo WXGA 1360 x 768 à une fréquence de rafraîchissement de 60 Hz. Si vous utilisez d'autres formats (VGA, SVGA, etc.) ou d'autres fréquences de rafraîchissement, l'image peut perdre de sa qualité. (Pour changer le format de sortie vidéo de l'ordinateur, veuillez consulter le manuel de fonctionnement de l'ordinateur que vous utilisez.)
- Si le message **Pas de Signal** apparaît à l'écran, réglez la sortie du PC sur un format référencié dans le tableau des **Spécifications de l'affichage du moniteur**.
- La synchronisation des fréquences horizontale et verticale est de type séparé.

Mode de Veille Auto.

Si votre PC est muni du mode d'économiseur d'énergie, le moniteur passe automatiquement en mode de veille automatique. Si vous n'utilisez pas le câble PC fourni, il se peut que le mode de veille automatique ne fonctionne pas.

- la fonction **Mode de Veille Auto.** n'est pas disponible sous le mode **HDMI PC**

■ DTV

Mode	Terminal	Component	RGB (DTV)	HDMI (DTV)
480i		o	x	x
576i		o	x	x
480p		o	o	o
576p		o	o	o
720p		o	o	o
1080i		o	o	o

- Raccordez le cordon d'alimentation correctement comme indiqué ci-dessous.

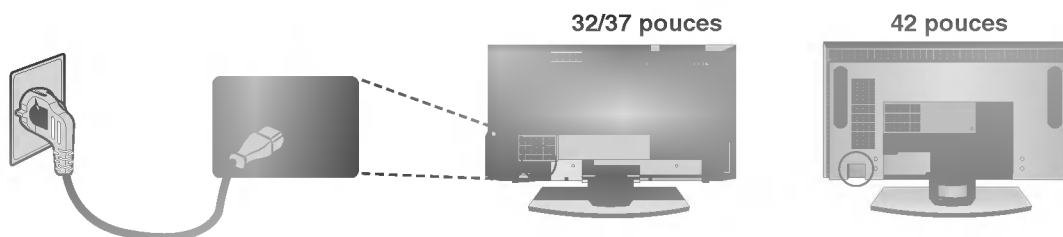

Opération

Fonctionnement de base

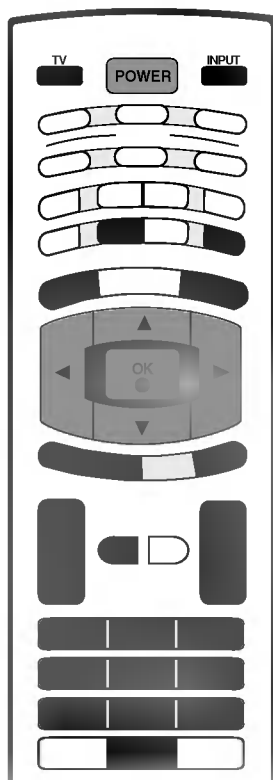

1 Veuillez tout d'abord à effectuer tous les raccordements. Raccordez le câble d'alimentation AC au téléviseur, puis branchez le cordon d'alimentation sur la prise murale. Appuyez sur la touche **POWER** du téléviseur afin de le mettre en marche. Le voyant d'alimentation s'allume.

- En mode veille, appuyez sur les touches **POWER**, **PR ▲ / ▼**, **TV**, **INPUT** ou sur les touches numériques de la télécommande pour mettre en marche le téléviseur.

2 Si vous souhaitez éteindre le téléviseur, appuyez sur la touche **POWER** située sur la télécommande. Si vous décidez de partir en vacances, débranchez la prise de la prise murale.

1 Appuyez sur la touche **VOL ▲ / ▼** pour régler le volume.

2 Si vous souhaitez couper le son, appuyez sur la touche **MUTE**. Vous pouvez annuler cette fonction en appuyant sur les touches **MUTE**, **VOL ▲ / ▼**, **I/II** ou **SSM**.

1 Appuyez sur la touche **PR ▲ / ▼** ou sur les touches NUMÉRIQUES pour sélectionner un numéro de programme.

1 Appuyez plusieurs fois sur la touche **MENU** et la touche **▲ / ▼** pour sélectionner le menu **SPÉCIAL**.

2 Appuyer sur le bouton **▶** et sur le bouton **▲ / ▼** pour sélectionner la **Langue (Language)**.

3 Appuyer sur le bouton **▶** et sur le bouton **▲ / ▼** pour sélectionner la langue désirée. Toutes les indications à l'écran s'affichent dans la langue choisie.

4 Appuyez plusieurs fois sur la touche **OK**.

5 Appuyez sur la touche **EXIT** pour revenir sur l'image normale du téléviseur.

Opération

Fonctionnement de base

- 1 Appuyez plusieurs fois sur la touche **MENU** et la touche **▲ / ▼**, pour obtenir l'affichage de chaque menu.
- 2 Appuyer sur le bouton **▶** et sur le bouton **▲ / ▼** pour sélectionner une option de menu.
- 3 Changer le paramétrage d'une option dans le sous-menu ou le menu déroulant avec le bouton **◀ / ▶**.
Vous pouvez vous déplacer vers le menu supérieur en appuyant sur la touche **OK** ou sur la touche **MENU**.

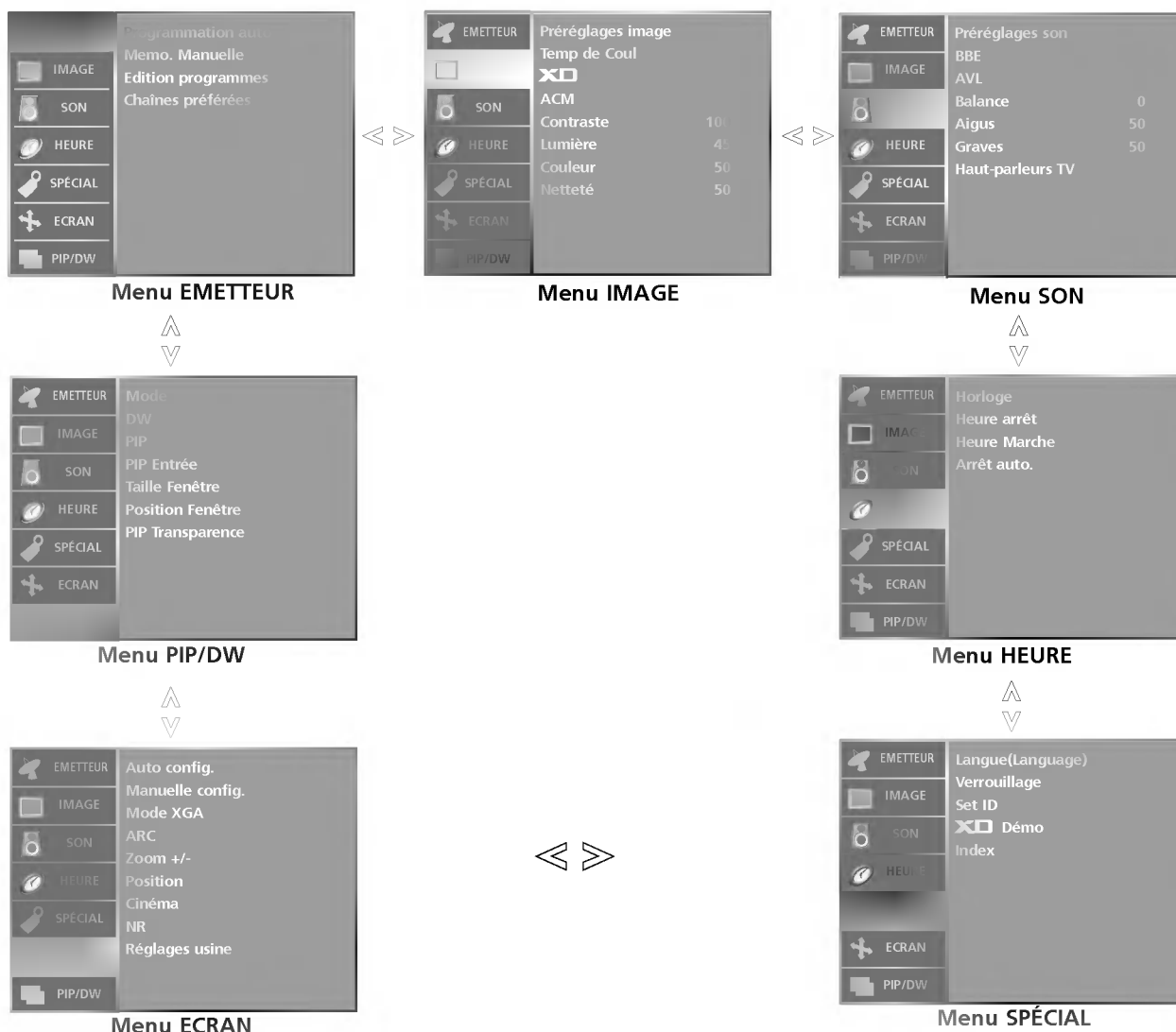

Note

- a. La fonction OSD (Menu à l'écran) vous permet de régler le menu de l'écran à votre convenance car cette fonction est pourvue d'une présentation graphique.
- b. Il est possible que l'OSD (Menu à l'écran) de ce Mode d'emploi soit différent de celui de votre téléviseur ; il est effectivement donné à titre d'exemple pour faciliter la configuration du téléviseur.
- c. En mode Télétexte, les menus ne sont pas disponibles.



Mémorisation des chaînes

Votre téléviseur peut mémoriser jusqu'à 100 chaînes, sous forme de numéros (de 0 à 99). Une fois les chaînes programmées, vous pouvez les visionner l'une après l'autre en utilisant la touche ▲ / ▼ ou les touches NUMEROTEES. Vous avez la possibilité d'effectuer la programmation en mode automatique ou en mode manuel.

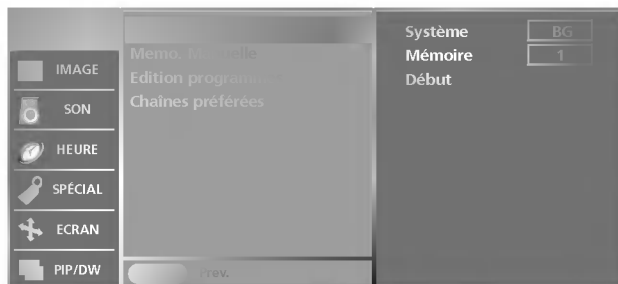

- Cette méthode permet de mémoriser tous les programmes qui peuvent être reçus. Nous vous recommandons d'utiliser la programmation automatique lors de l'installation du téléviseur.

- 1 Appuyez plusieurs fois sur la touche **MENU** et la touche ▲ / ▼ pour sélectionner le menu **EMETTEUR**.
- 2 Appuyez sur la touche ► et la touche ▲ / ▼ pour sélectionner la **Programmation auto**.
- 3 Appuyez sur la touche ►, puis utilisez les touches ▲ / ▼ pour sélectionner **Système**.
- 4 Appuyez sur les touches ◀ / ▶ pour sélectionner un menu du système TV ;
BG : PAL B/G, SECAM B/G (Europe/Europe de l'Est)
I : PAL I/II (Royaume-Uni/Irlande)
DK : PAL D/K, SECAM D/K (Europe de l'Est)
L : SECAM L/L'(France)
- 5 Sélectionnez **Mémoire** avec la touche ▲ / ▼.
- 6 Appuyez sur les touches ◀ / ▶ ou sur les touches NUMÉRIQUES pour sélectionner le numéro de chaîne de départ. Si vous utilisez les touches NUMÉRIQUES, tout numéro inférieur à 10 doit être précédé du chiffre "0"; par ex. : "05" pour 5.
- 7 Sélectionnez **Début** avec la touche ▲ / ▼.
- 8 Lancez la programmation automatique en appuyant sur la touche ►.
Toutes les chaînes qui peuvent être reçues sont mises en mémoire. Pour les chaînes qui reçoivent les informations VPS (Video Programme Service), PDC (Programme Delivery Control), Télétexte, le nom de la chaîne est mémorisé. Si aucun nom de chaîne peut être associé à une chaîne, le numéro de canal est attribué et mémorisé sous la forme **C** (V/UHF 01-69) ou **S** (Câble 01-47), suivi d'un numéro.

Pour arrêter la programmation automatique, appuyez sur la touche **MENU**. En fin de programmation automatique, le mode **Edition programmes** apparaît à l'écran. Pour éditer le programme mémorisé, reportez-vous à la section 'Edition des programmes'.
- 9 Appuyez sur la touche **EXIT** pour revenir sur l'image normale du téléviseur.



Mémorisation des chaînes

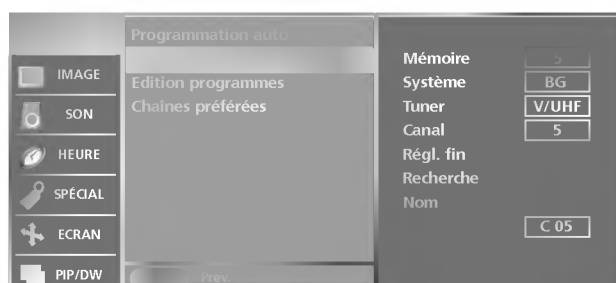

- Ce mode de programmation permet de rechercher manuellement les canaux et de leur affecter les numéros de votre choix.

- 1 Appuyez plusieurs fois sur la touche **MENU** et la touche **▲ / ▼** pour sélectionner le menu **EMETTEUR**.
- 2 Appuyer sur la touche **▶** et la touche **▲ / ▼** pour sélectionner la **Memo. manuelle**.
- 3 Appuyer sur la touche **▶** et la touche **▲ / ▼** pour sélectionner la **Mémoire**.
- 4 Appuyez sur les touches **◀ / ▶** ou sur les touches NUMÉRIQUES pour sélectionner le numéro de chaîne de votre choix (de 0 à 99). Si vous utilisez les touches NUMÉRIQUES, tout numéro inférieur à 10 doit être précédé du chiffre '0' ; par ex. : '05' pour 5.
- 5 Sélectionnez **Système** avec la touche **▲ / ▼**.
- 6 Appuyez sur les touches **◀ / ▶** pour sélectionner un menu du système TV ;
BG : PAL B/G, SECAM B/G (Europe/Europe de l'Est)
I : PAL I/II (Royaume-Uni/Irlande)
DK : PAL D/K, SECAM D/K (Europe de l'Est)
L : SECAM L/L(France)
- 7 Sélectionnez **Tuner** avec la touche **▲ / ▼**.
- 8 Appuyez sur les touches **◀ / ▶** pour sélectionner **V/UHF** ou **Câble**.
- 9 Appuyez sur la touche **▲ / ▼** pour sélectionner **Canal**.
- 10 Vous pouvez également sélectionner la chaîne de votre choix à l'aide des touches **◀ / ▶** ou des touches NUMÉRIQUES. Si c'est possible, sélectionnez le numéro de chaîne directement avec les touches numériques. Tout nombre inférieur à 10 doit être précédé du chiffre '0' ; par ex. : '05' pour 5.
- 11 Appuyez sur la touche **▲ / ▼** pour sélectionner **Recherche**.
- 12 Appuyez sur le bouton **◀ / ▶** pour commencer la recherche. La recherche s'arrête lorsqu'une chaîne est trouvée.
- 13 Appuyez sur la touche **OK** pour le mémoriser.
- 14 Pour programmer une autre station, répétez étapes 3 à 13.
- 15 Appuyez sur la touche **EXIT** pour revenir sur l'image normale du téléviseur.

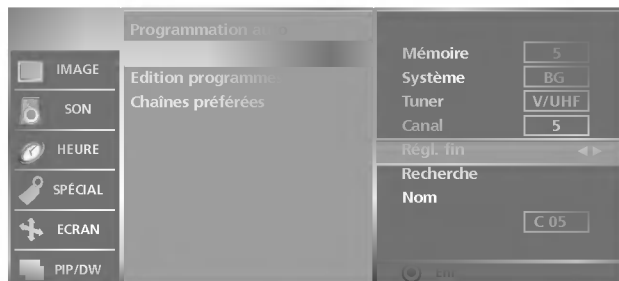

- En règle générale, le Réglage de précision ne s'avère nécessaire que lorsque la qualité de réception est médiocre.

- 1 Appuyez plusieurs fois sur la touche **MENU** et la touche ▲ / ▼ pour sélectionner le menu **EMETTEUR**.
- 2 Appuyer sur la touche ► et la touche ▲ / ▼ pour sélectionner la **Memo. Manuelle**.
- 3 Appuyer sur la touche ► et la touche ▲ / ▼ pour sélectionner la **Régl. fin**.
- 4 Appuyez sur le bouton ◀ / ► pour procéder à un Réglage de précision de l'image et du son.
- 5 Appuyez sur la touche **OK** pour le mémoriser.
- 6 Appuyez sur la touche **EXIT** pour revenir sur l'image normale du téléviseur.



Mémorisation des chaînes

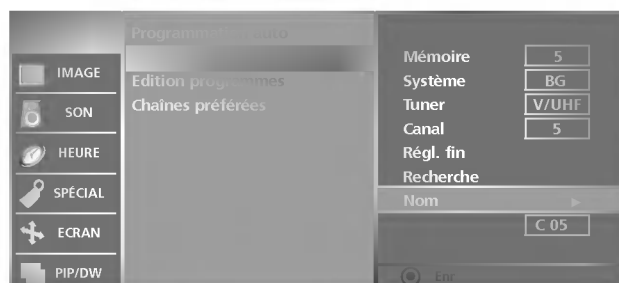

- Vous pouvez aussi affecter à chaque numéro un nom de cinq lettres.

- 1 Appuyez plusieurs fois sur la touche **MENU** et la touche ▲ / ▼ pour sélectionner le menu **EMETTEUR**.
- 2 Appuyer sur la touche ► et la touche ▲ / ▼ pour sélectionner la **Memo. manuelle**.
- 3 Appuyer sur la touche ► et la touche ▲ / ▼ pour sélectionner **Nom**.
- 4 Appuyer sur le bouton ►. Vous pouvez utiliser un espace, le signe +, -, un chiffre de 0 à 9 ou une lettre de l'alphabet, de A à Z.
- 5 Appuyez sur les touches ◀ / ▶ pour sélectionner la position, puis choisissez le deuxième caractère et ainsi de suite.
- 6 Appuyez sur la touche **OK** pour le mémoriser.
- 7 Appuyez sur la touche **EXIT** pour revenir sur l'image normale du téléviseur.

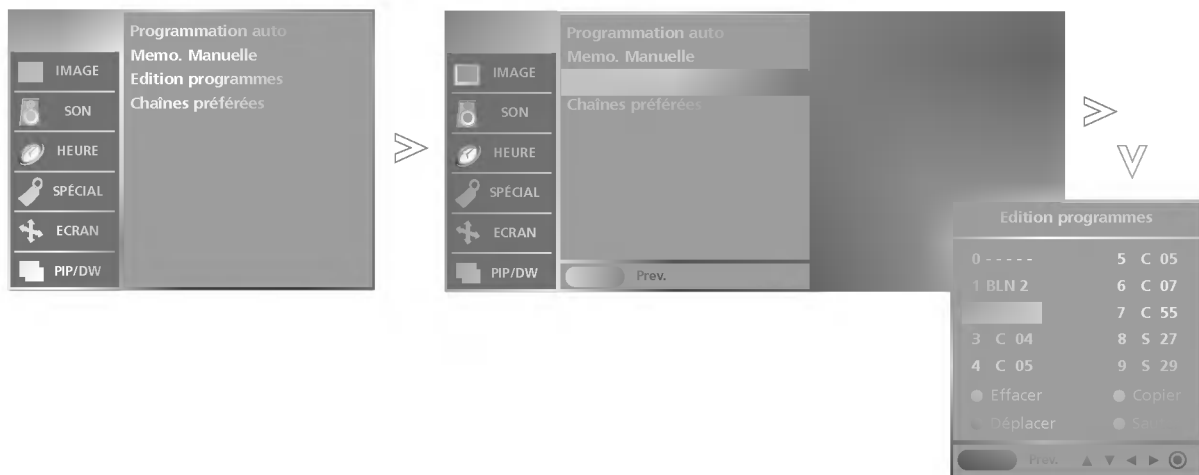

- Cette fonction vous permet de supprimer ou de sauter les programmes mémorisés. Vous pouvez également déplacer des chaînes vers d'autres numéros de programmes ou effectuer une copie vers les numéros de programmes suivants.

1 Appuyez plusieurs fois sur la touche **MENU** et la touche **▲ / ▼** pour sélectionner le menu **ENETTEUR**.

2 Appuyez sur la touche **▶** et la touche **▲ / ▼** pour sélectionner la **Edition programmes**.

3 Appuyez sur la touche **▶** pour afficher le menu correspondant au mode **Edition programmes**.

■ Supprimer un programme

1. Sélectionnez le programme que vous voulez supprimer à l'aide de la touche **▲ / ▼ / ◀ / ▶**.
2. Appuyez sur la touche **ROUGE** deux fois. Le programme sélectionné est supprimé et tous les programmes suivants sont avancés d'un rang dans la programmation.

■ Copier un programme

1. Sélectionnez le programme que vous voulez copier à l'aide de la touche **▲ / ▼ / ◀ / ▶**.
2. Appuyez sur la touche **VERTE**. Tous les programmes suivants sont avancés d'un rang dans la programmation, vers le numéro suivant dans la table.

■ Déplacer un programme

1. Sélectionnez le programme que vous voulez déplacer à l'aide de la touche **▲ / ▼ / ◀ / ▶**.
2. Appuyez sur la touche **JAUNE**.
3. Déplacez le programme vers le numéro de programme souhaité, à l'aide de la touche **▲ / ▼ / ◀ / ▶**.
4. Appuyez de nouveau sur la touche **JAUNE** pour désactiver cette fonction.

■ Sauter un programme

1. Sélectionnez le programme que vous voulez sauter à l'aide de la touche **▲ / ▼ / ◀ / ▶**.
2. Appuyez sur la touche **BLEU**. Le programme sauté devient bleu.
3. Appuyez de nouveau sur la touche **BLEU** pour libérer le programme sauté. Lorsqu'un numéro de programme est sauté, cela veut dire que vous ne pourrez pas le sélectionner en utilisant la touche **▲ / ▼** pendant le fonctionnement normal de la télévision. Si vous voulez trouver directement le programme sauté, saisissez le numéro de programme en utilisant les touches **NUMEROTEES** ou sélectionnez-le en menu 'Edition ou Table des programmes'.

4 Appuyez sur la touche **EXIT** pour revenir sur l'image normale du téléviseur.



Mémorisation des chaînes



- Cette fonction vous permet de sélectionner directement votre programme favori.
- Presser **FAVORITE** pour sélectionner le programme favori enregistré.

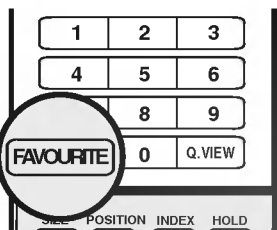

- 1 Appuyez plusieurs fois sur la touche **MENU** et la touche **▲ / ▼** pour sélectionner le menu **EMETTEUR**.
- 2 Appuyer sur le bouton **▶** et sur le bouton **▲ / ▼** pour sélectionner **Chaînes préférées**.
- 3 Appuyez sur la touche **▶**.
- 4 Sélectionnez **---** avec la touche **▲ / ▼**.
- 5 Sélectionnez une chaîne de votre choix à l'aide des touches **◀ / ▶** ou des touches NUMÉRIQUES. Tout nombre inférieur à 10 doit être précédé du chiffre '0' ; par ex. : '05' pour 5.
- 6 Pour enregistrer un autre programme, répétez les étapes 4 au 5. Vous pouvez enregistrer jusqu'à 8 programmes.
- 7 Appuyez sur la touche **EXIT** pour revenir sur l'image normale du téléviseur.

- Vous pouvez vérifier les programmes enregistrés en mémoire en affichant la table des programmes.

■ Affichage de la table des programmes

Appuyez sur la touche **LIST** pour afficher la table des programmes. La première page de la table des programmes s'affiche. Elle contient dix programmes.

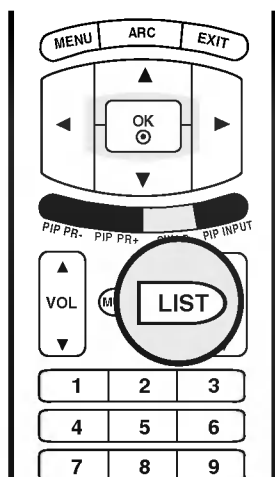

0	----	5	C 05
1	BLN 2	6	C 07
		7	C 55
3	C 04	8	S 27
4	C 05	9	S 29



Note

- a. Certains numéros de programmes peuvent apparaître en bleu. Il s'agit des programmes que vous avez sautés en mode Ranger les programmes.
- b. Pour certains programmes, le numéro de canal figure sur la table des programmes : aucun nom de chaîne n'est attribué.

■ Sélection d'un programme dans la table

Sélectionnez le programmes avec la touche **▲ / ▼ / ◀ / ▶**. Appuyez ensuite sur la touche **OK**. Le téléviseur affiche le programme sélectionné.

■ Pour faire défiler la table des programmes

La liste des programmes est composée de 10 pages et peut donc contenir jusqu'à 10 programmes.

Pour passer d'une page à l'autre, utilisez la touche **▲ / ▼ / ◀ / ▶**.

Appuyez sur la touche **EXIT** pour revenir sur l'image normale du téléviseur.

■ Réglage de l'image

- Cette fonction permet de régler le téléviseur de façon à ce qu'il restitue la meilleure qualité d'image.
- Lorsque vous réglez manuellement le **Contraste**, la **Lumière**, la **Couleur**, la **Netteté** et la **Teinte** (NTSC uniquement), la fonction **Préréglages image** passe en mode **Utilisateur**.
- Les réglages **Dynamique**, **Standard**, et **Doux** sont prédéfinis en usine et ne peuvent donc pas être modifiés.
- Lorsque la fonction "**Intelligent Eye** (Intelligent eye)" est activée, l'image se règle automatiquement selon l'endroit où se trouve l'appareil.
- Vous pouvez également utiliser le menu **IMAGE** pour effectuer les **Préréglages image**.

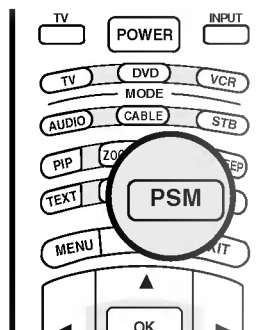

- 1 Appuyez plusieurs fois sur la touche **PSM** pour sélectionner l'option de réglage de l'aspect de l'image comme indiqué ci-dessous : **Intelligent Eye**, **Dynamique**, **Standard**, **Doux**, ou **Utilisateur**.



- Pour initialiser les valeurs (réinitialisation des paramètres par défaut - usine), sélectionnez l'option **Plat**.
- Lors du réglage manuel des options concernant la "chaleur" des couleurs de l'image (rouge, vert ou bleu), le statut **CSM** passe automatiquement au mode **Utilisateur**.

- 1 Appuyez plusieurs fois sur la touche **MENU** et la touche **▲ / ▼** pour sélectionner le menu **IMAGE**.
- 2 Appuyez sur la touche **▶** et la touche **▲ / ▼** pour sélectionner **Temp de Coul**.
- 3 Appuyez sur la touche **▶**, puis sur les touches **▲ / ▼** pour sélectionner **Froid**, **Plat**, **Chaud** ou **Utilisateur**.
 - **Froid** : les couleurs de l'image sont moins intenses et comportent plus de bleu.
 - **Plat** : cette option vous permet de revenir aux valeurs prédéfinies (réglages par défaut).
 - **Chaud** : cette option permet d'augmenter les couleurs chaudes comme le rouge.
 - **Utilisateur** : cette fonction vous permet de régler les couleurs rouge, bleu et verte à la température de couleur de votre choix.
 1. Appuyez sur les touches **▲ / ▼** pour sélectionner **Utilisateur**.
 2. Appuyez sur la touche **▶**, puis sur les touches **▲ / ▼** pour sélectionner **Rouge**, **Vert**, ou **Bleu**.
 3. Appuyez sur les touches **◀ / ▶** pour effectuer les réglages de votre choix.
- 4 Appuyez sur la touche **EXIT** pour revenir sur l'image normale du téléviseur.

■ Réglage de l'image



- **X.D** est la seule technologie d'amélioration de l'image de LG Electronic qui vous permet d'afficher des sources haute définition grâce à un algorithme avancé de traitement de signaux numériques.
- Lorsque vous sélectionnez les options de la fonction **Préréglages image** (**Dynamique**, **Standard**, ou **Doux**), **X.D** se met automatiquement en **Marche**. Si **X.D** est réglée sur **Arrêt**, la fonction **Préréglages image** passe automatiquement au mode **Utilisateur** et la fonction **ACM** n'est pas disponible.
- la fonction **X.D** n'est pas disponible sous le mode RGB PC/HDMI PC.

- 1 Appuyez plusieurs fois sur la touche **MENU** et la touche **▲ / ▼** pour sélectionner le menu **IMAGE**.
- 2 Appuyer sur la touche **▶** et la touche **▲ / ▼** pour sélectionner **X.D**.
- 3 Appuyez sur la touche **▶** puis utilisez les touches **▲ / ▼** pour sélectionner **Marche** ou **Arrêt**.
- 4 Appuyez sur la touche **EXIT** pour revenir sur l'image normale du téléviseur.

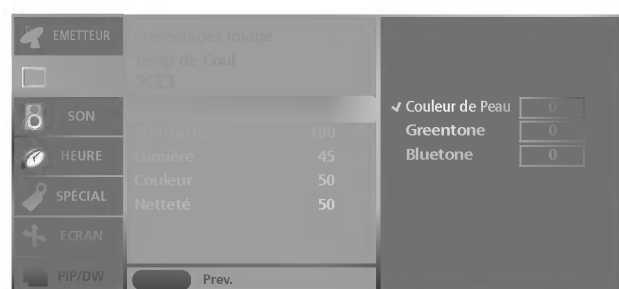

- Réglez la fonction **ACM** pour sélectionner l'option de couleur de peau de votre choix.
- la fonction **ACM** est disponible sous tous les modes sauf sous le mode RGB PC/HDMI PC.

- 1 Appuyez plusieurs fois sur la touche **MENU** et la touche **▲ / ▼** pour sélectionner le menu **IMAGE**.
- 2 Appuyer sur la touche **▶** et la touche **▲ / ▼** pour sélectionner **ACM**.
- 3 Appuyez sur la touche **▶**, puis sur les touches **▲ / ▼** pour sélectionner **Couleur de Peau**, **Greentone**, ou **Bluetone**.
- 4 Réglez le niveau avec la touche **◀ / ▶**.
- 5 Appuyez sur la touche **EXIT** pour revenir sur l'image normale du téléviseur.

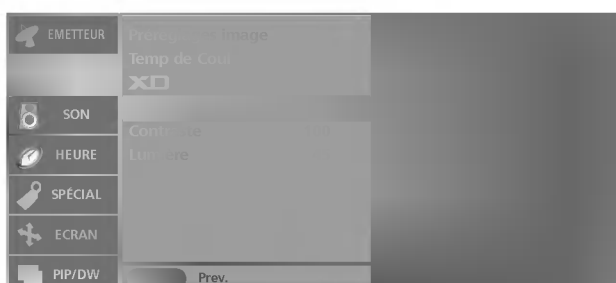

- Lorsque le téléviseur a été raccordé à un équipement externe avec la fonction sRGB, une différence de couleur a été réglée de façon à afficher des images équivalentes.
- la fonction **sRGB** est disponible sous le mode RGB PC/HDMI PC.

- 1 Appuyez plusieurs fois sur la touche **MENU** et la touche **▲ / ▼** pour sélectionner le menu **IMAGE**.
- 2 Appuyer sur la touche **▶** et la touche **▲ / ▼** pour sélectionner **sRGB**.
- 3 Appuyez sur la touche **▶** puis utilisez les touches **▲ / ▼** pour sélectionner **Marche** ou **Arrêt**.
- 4 Appuyez sur la touche **EXIT** pour revenir sur l'image normale du téléviseur.



- vous pouvez régler le **Contraste**, la **Lumière**, la **Couleur**, la **Netteté** et la **Teinte** de l'image (NTSC uniquement) aux niveaux de votre choix.

- 1 Appuyez plusieurs fois sur la touche **MENU** et la touche **▲ / ▼** pour sélectionner le menu **IMAGE**.
- 2 Appuyez sur la touche **▶** puis sur les touches **▲ / ▼** pour sélectionner l'image de votre choix. (**Contraste**, **Lumière**, **Couleur** ou **Netteté**).
- 3 Réglez le niveau avec la touche **◀ / ▶**.
- 4 Appuyez sur la touche **EXIT** pour revenir sur l'image normale du téléviseur.



Remarque

- Seuls les réglages **Contraste** et **Lumière** sont affichés en mode PC.

Réglage du son

- la fonction **Préréglages son** vous permet de bénéficier d'une meilleure qualité de son sans aucun réglage particulier car le téléviseur règle automatiquement les effets sonores selon le contenu du programme en cours.
- Lorsque vous réglez manuellement l'égaliseur de son, la fonction **Préréglages son** passe automatiquement en mode **Utilisateur**.
- les options **SRS TSXT, Plat, Musique, Film** et **Sports** sont prédéfinies en usine et ne peuvent donc pas être modifiées.
- Si **SRS TSXT** est sélectionné, les fonctions **BBE, Aigus** et **Graves** ne sont pas disponibles.
- Vous pouvez également utiliser le menu **SON** pour régler la fonction **Préréglages son**.

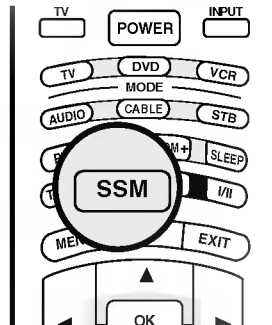

- 1 Appuyez plusieurs fois sur la touche **SSM** pour sélectionner l'option de réglage de l'aspect de l'image comme indiqué ci-dessous : **SRS TSXT, Plat, Musique, Film, Sports**, ou **Utilisateur**.

- TruSurround XT technology est une technologie incorporée sous licence de SRS Labs, Inc.
- **SRS** est une marque commerciale de SRS Labs, Inc.



- La fonction de son haute définition **BBE** restitue un son pur et permet donc d'obtenir une meilleure fluidité des dialogues et un son live.
- 1 Appuyez plusieurs fois sur la touche **MENU** et la touche **▲ / ▼** pour sélectionner le menu **SON**.
 - 2 Appuyer sur la touche **▶** et la touche **▲ / ▼** pour sélectionner **BBE**.
 - 3 Appuyez sur la touche **▶** puis utilisez les touches **▲ / ▼** pour sélectionner **Marche** ou **Arrêt**.
 - 4 Appuyez sur la touche **EXIT** pour revenir sur l'image normale du téléviseur.

- **BBE**®. Fabriqué sous licence de BBE Sound, Inc.



- La fonction **AVL** permet de maintenir un niveau de volume égal, même lorsque vous changez de chaîne.

- 1 Appuyez plusieurs fois sur la touche **MENU** et la touche **▲ / ▼** pour sélectionner le menu **SON**.
- 2 Appuyer sur la touche **▶** et la touche **▲ / ▼** pour sélectionner **AVL**.
- 3 Appuyez sur la touche **▶** puis utilisez les touches **▲ / ▼** pour sélectionner **Marche** ou **Arrêt**.
- 4 Appuyez sur la touche **EXIT** pour revenir sur l'image normale du téléviseur.



- Réglez le son selon votre choix et selon la pièce dans laquelle se trouve l'appareil.

- 1 Appuyez plusieurs fois sur la touche **MENU** et la touche **▲ / ▼** pour sélectionner le menu **SON**.
- 2 Appuyez sur la touche **▶**, puis sur les touches **▲ / ▼** pour sélectionner le son de votre choix (**Balance**, **Aigus** ou **Graves**).
- 3 Appuyez sur la touche **▶**, puis utilisez les touches **◀ / ▶** pour effectuer les réglages de votre choix.
- 4 Appuyez sur la touche **EXIT** pour revenir sur l'image normale du téléviseur.

Réglage du son



- Vous pouvez régler le statut des haut-parleurs du téléviseur.
- Si vous souhaitez utiliser votre système hi-fi stéréo externe, éteignez les haut-parleurs du téléviseur.

- 1 Appuyez plusieurs fois sur la touche **MENU** et la touche **▲ / ▼** pour sélectionner le menu **SON**.
- 2 Appuyer sur la touche **►** et la touche **▲ / ▼** pour sélectionner **Haut-parleurs TV**.
- 3 Appuyez sur la touche **►** puis utilisez les touches **▲ / ▼** pour sélectionner **Marche** ou **Arrêt**.
- 4 Appuyez sur la touche **EXIT** pour revenir sur l'image normale du téléviseur.

I/II

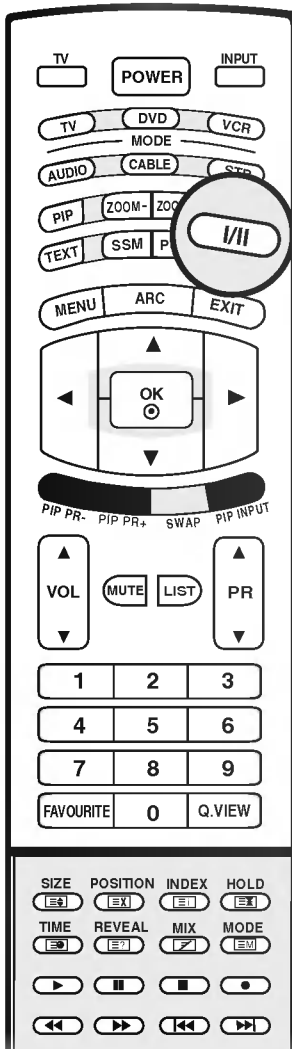

■ Réception Stéréo/Bilingue

Lorsqu'un programme est sélectionné, les paramètres son apparaissent sur l'écran, après la disparition des informations relatives au numéro de programme et un nom à une chaîne.

Diffusion	Affichage écran (OSD)
Mono	MONO
Stéréo	STEREO
Dual (bilingue)	DUAL I

• Sélection du son mono

Si le signal stéréo est faible, l'émission sera meilleure en mono. Pour passer en mono, appuyez sur la touche I/II. Pour repasser en stéréo, appuyez sur la touche I/II.

• Sélection de la langue pour les émissions bilingues

Si une émission est diffusée en deux langues, vous pouvez sélectionner **DUAL I**, **DUAL II** ou **DUAL I+II** en appuyant une ou plusieurs fois sur la touche I/II.

DUAL I permet de retransmettre la langue originale sur les haut-parleurs.

DUAL II permet de retransmettre la langue du doublage sur les haut-parleurs.

DUAL I+II permet de retransmettre une langue sur chaque haut-parleur.

■ Réception NICAM (en option)

Votre magnéto-scopie est équipée d'un décodeur de son numérique, qui vous permet de recevoir un son numérique NICAM (Near Instantaneous Compressed Audio Multiplexing) d'excellente qualité.

La sortie audio peut être sélectionnée en fonction du type d'émission reçue avec la touche I/II.

1. Lorsque vous recevez un son **NICAM mono**, sélectionnez **NICAM MONO** ou **MONO**.
2. Lorsque vous recevez un son **NICAM stéréo**, sélectionnez **NICAM STEREO** ou **FM MONO**. Si le signal stéréo est mauvais, passez en mono.
3. Lorsque vous recevez un son **NICAM dual** (bilingue), sélectionnez **NICAM DUAL I**, **NICAM DUAL II** ou **NICAM DUAL I+II** or **MONO**. Si vous sélectionnez mono, le message **MONO** apparaît sur l'écran.

■ Sélection de la sortie audio

En mode **AV1, AV2, AV3, S-Video, Component, RGB PC/RGB DTV**, ou **HDMI PC/HDMI DTV**, vous pouvez diriger la sortie son vers le haut-parleur droit ou gauche. Pour sélectionner la sortie audio, appuyez une ou plusieurs fois sur la touche I/II.

L+R : Le signal audio de l'entrée audio L sort sur le haut-parleur gauche, le signal audio de l'entrée R sur le haut-parleur droit.

L+R : Le signal audio de l'entrée audio L sort sur les haut-parleurs droit et gauche.

R+R : Le signal audio de l'entrée audio R sort sur les haut-parleurs droit et gauche.

Menu HEURE

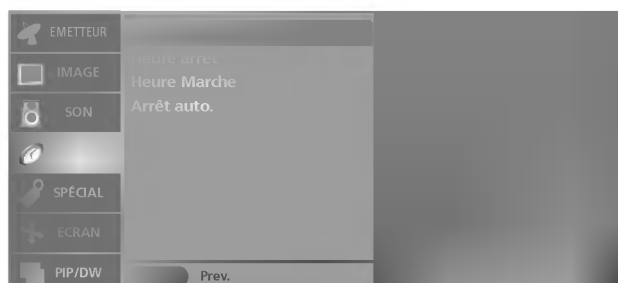

- Vous devez régler l'horloge avant d'utiliser la fonction de mise en marche/arrêt automatique.

- Si une panne de courant a lieu ou si le téléviseur est débranché, il est possible que l'heure en cours se dérègle ; dans ce cas, vous devez réinitialiser l'horloge.

- 1 Appuyez le bouton **MENU**, ensuite le bouton ▲ / ▼ pour sélectionner le menu **HEURE**.
- 2 Appuyer sur la touche ► et la touche ▲ / ▼ pour sélectionner la **Horloge**.
- 3 Appuyez sur les touches ►, puis ▲ / ▼ pour régler les heures.
- 4 Appuyez sur les touches ►, puis ▲ / ▼ pour régler les minutes.
- 5 Appuyez sur la touche **EXIT** pour revenir sur l'image normale du téléviseur.

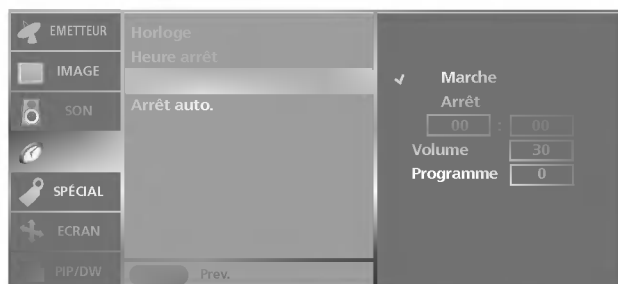

- Le minuteur de mise en arrêt commute automatiquement l'appareil à la position stand-by après que le temps de pré-réglage se soit écoulé.

- 1 Appuyez le bouton **MENU**, ensuite le bouton ▲ / ▼ pour sélectionner le menu **HEURE**.
- 2 Appuyer sur la touche ► et la touche ▲ / ▼ pour sélectionner la **Heure arrêt** ou **Heure Marche**.
- 3 Appuyer sur la touche ► et la touche ▲ / ▼ pour sélectionner la **Marche**. Pour annuler la mise en marche/arrêt automatique, appuyez sur la touche ▲ / ▼ pour sélectionner **Arrêt**.
- 4 Appuyez sur les touches ►, puis ▲ / ▼ pour régler les heures.
- 5 Appuyez sur les touches ►, puis ▲ / ▼ pour régler les minutes.
- 6 **Fonction On heure (Marche) seule** ; appuyez sur ►, puis sur la touche ▲ / ▼, pour régler le volume et le numéro du programme.
- 7 Appuyez sur la touche **EXIT** pour revenir sur l'image normale du téléviseur.



Remarque

- a. En cas de coupure de courant prolongée (débranchement ou panne de courant), l'horloge doit être réglée de nouveau.
- b. Si aucune touche de la télécommande n'est activée durant les deux heures qui suivent la mise en service, l'appareil s'arrêtera automatiquement.
- c. Cette fonction de "démarrage et arrêt automatique à heure choisie" est une programmation journalière.
- d. L'arrêt automatique prime sur la mise en marche automatique si la même heure est programmée pour chacune de ces fonctions.
- e. Le téléviseur doit être en mode veille pour pouvoir se mettre automatiquement en marche.

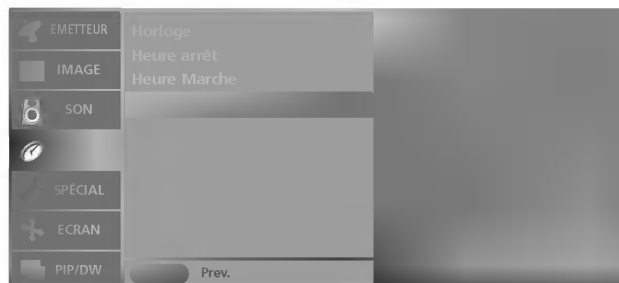

- Si cette fonction est activée et qu'il n'y a aucun signal d'entrée, le téléviseur s'éteint automatiquement après 10 minutes.

- 1 Appuyez le bouton **MENU**, ensuite le bouton **▲ / ▼** pour sélectionner le menu **HEURE**.
- 2 Appuyer sur le bouton **▶** et sur le bouton **▲ / ▼** pour sélectionner **Arrêt auto.**
- 3 Appuyer sur le bouton **▶** et sur le bouton **▲ / ▼** pour sélectionner **Marche** ou **Arrêt**
- 4 Appuyez sur la touche **EXIT** pour revenir sur l'image normale du téléviseur.

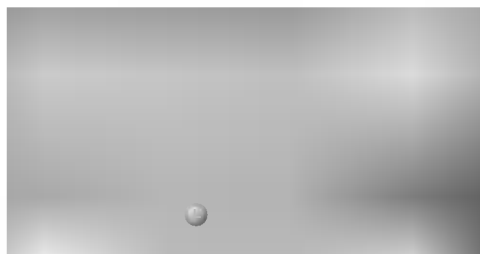
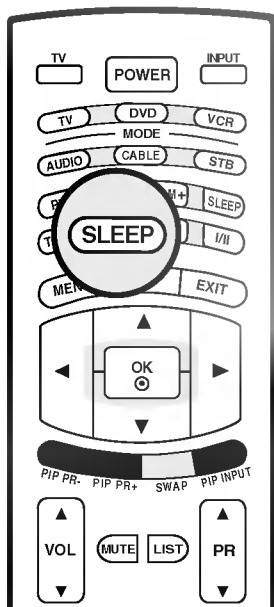

- 1 Appuyez plusieurs fois sur la touche **SLEEP** pour sélectionner le nombre de minutes. L'option '...' apparaît tout d'abord à l'écran, suivie des options de mise en veille suivantes : 10, 20, 30, 60, 90, 120, 180, et 240 minutes.
- 2 La minuterie se déclenche à partir du nombre de minutes sélectionnées.
- 3 Pour savoir combien de minutes il reste avant que le téléviseur ne s'éteigne, appuyez une fois sur la touche **SLEEP**.
- 4 Pour annuler la mise en veille, appuyez plusieurs fois sur la touche **SLEEP** jusqu'à ce que '...' apparaisse.



Remarque

- a. Pour visionner le temps de veille restant, appuyez sur le bouton **SLEEP** une fois.
- b. Si vous éteignez l'appareil, le paramètre sélectionné est annulé.

Menu SPÉCIAL

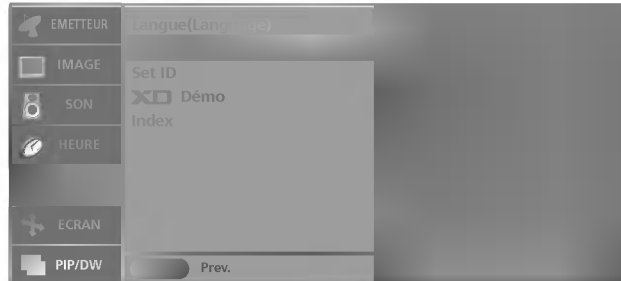

- Le téléviseur peut être réglé de manière à ce que la télécommande soit indispensable pour contrôler ses différentes fonctions. Cela permet d'interdire éventuellement l'utilisation du téléviseur.

- 1 Appuyez sur la touche **MENU**, puis sur **▲ / ▼** pour sélectionner le menu **SPÉCIAL**.
- 2 Appuyez sur le bouton **▶** et sur le bouton **▲ / ▼** pour sélectionner **Verrouillage**.
- 3 Appuyez sur le bouton **▶** et sur le bouton **▲ / ▼** pour sélectionner **Marche** ou **Arrêt**.
- 4 Appuyez sur la touche **EXIT** pour revenir sur l'image normale du téléviseur.



Remarque

- a. Ce téléviseur est programmé pour mémoriser les dernières options qui ont été configurées, même si celui-ci est éteint.
- b. Lorsque le **verrouillage parental** est **activé** et que le téléviseur est hors tension, appuyez sur les touches **POWER, TV, INPUT, PR ▲ / ▼** du téléviseur ou sur les touches **POWER, INPUT, PR ▲ / ▼** ou les touches NUMÉRIQUES de la télécommande.
- c. Lorsque le **verrouillage parental** est **activé**, le message **Verrouillage parental activé** s'affiche à l'écran si vous n'appuyez sur aucune touche du panneau avant du téléviseur pendant le visionnage.

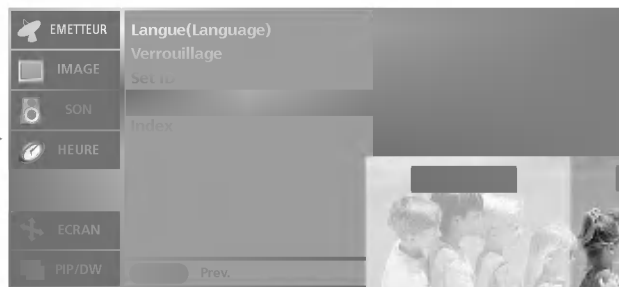

- Utilisez cette fonction pour savoir si **XD demo** est activée ou désactivée.
- la fonction **XD Demo** n'est pas disponible sous le mode **DVI PC/HDMI PC**.

- 1 Appuyez sur la touche **MENU**, puis sur **▲ / ▼** pour sélectionner le menu **SPÉCIAL**.
- 2 Appuyez sur le bouton **▶** et sur le bouton **▲ / ▼** pour sélectionner **XD Démo**.
- 3 Appuyez sur la touche **▶** pour démarrer **XD Demo**.
- 4 Pour arrêter **XD Demo**, appuyez sur la touche **EXIT**.

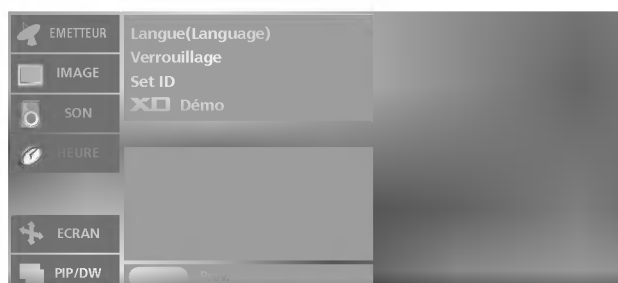

- Si vous activez cette fonction, le logo de l'index situé sur le panneau avant du téléviseur s'allume.

- 1 Appuyez le bouton **MENU**, ensuite le bouton ▲ / ▼ pour sélectionner le menu **SPÉCIAL**.
- 2 Appuyer sur le bouton ► et sur le bouton ▲ / ▼ pour sélectionner **Index**.
- 3 Appuyer sur le bouton ► et sur le bouton ▲ / ▼ pour sélectionner **Marche** ou **Arrêt**
- 4 Appuyez sur la touche **EXIT** pour revenir sur l'image normale du téléviseur.

Menu ECRAN

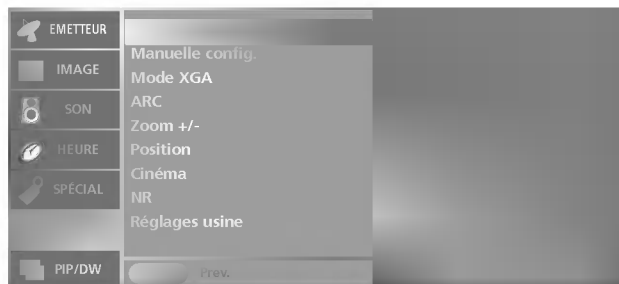
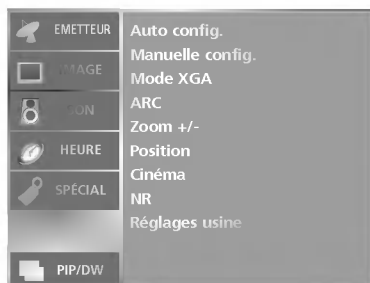

- La fonction **Auto config.** n'est disponible que sous le mode RGB PC.

- Ajuste de façon automatique la position de l'image et minimise le tremblement de l'image.

- Si l'image n'est toujours pas nette après avoir effectué les réglages, bien que votre téléviseur fonctionne correctement, vous devez effectuer d'autres réglages.

- Permet de régler automatiquement l'écran, l'horloge et la phase de l'écran (l'image affichée disparaîtra pendant quelques secondes pendant l'exécution de Auto-configuration).

1 Appuyez sur la touche **MENU**, puis utilisez les touches **▲ / ▼** pour sélectionner le menu **ECRAN**.

2 Appuyer sur la touche **▶** et la touche **▲ / ▼** pour sélectionner **Auto-config.**

3 Appuyez sur le bouton **▶** pour lancer **Auto config.**
 • Si la position de l'image n'est toujours pas correcte, essayez de nouveau la fonction Auto adjustment (Ajustement automatique).

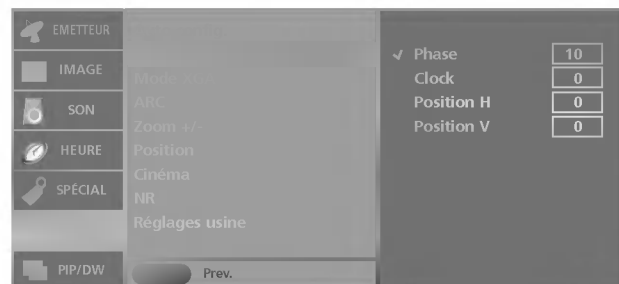

- La fonction **Manuelle config.** n'est disponible que sous les modes RGB PC ou Component (480p, 576p, 720p, 1080i).

- Si l'image n'est toujours pas nette après l'ajustement automatique et spécialement si les caractères continuent à trembler, réglez la phase de l'image manuellement.

- Pour corriger la taille de l'écran, ajustez **Clock**.

- Cette fonction n'est pas disponible sous les modes **Component [480i, 576i], Position H./Position V.**

1 Appuyez sur la touche **MENU**, puis utilisez les touches **▲ / ▼** pour sélectionner le menu **ECRAN**.

2 Appuyer sur la touche **▶** et la touche **▲ / ▼** pour sélectionner **Manuelle config.**

3 Appuyez sur la touche **▶**, puis utilisez les touches **▲ / ▼** pour sélectionner **Phase, Clock, Position H.** ou **Position V.**

• **Phase** : Cette fonction vous permet de supprimer le bruit horizontal et d'affiner la dureté de l'image.

• **Clock** : Cette fonction permet de minimiser les barres verticales ou les striures qui apparaissent sur le fond de l'écran. La taille horizontale de l'écran changera également.

• **Position H / Position V** : Cette fonction permet de régler l'image de droite à gauche et de bas en haut, selon votre choix.

4 Réglez le niveau avec la touche **◀ / ▶**.

5 Appuyez sur la touche **EXIT** pour revenir sur l'image normale du téléviseur.

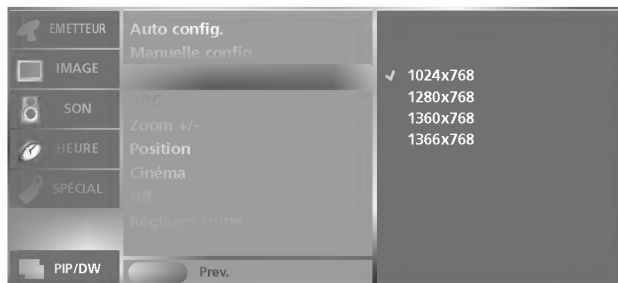

- La fonction **Mode XGA** n'est disponible que sous les modes RGB PC et XGA/WXGA(60Hz).
- Pour une meilleure qualité d'image, sélectionnez le même mode qui correspond à la résolution du PC.

- 1 Appuyez sur la touche **MENU**, puis utilisez les touches **▲ / ▼** pour sélectionner le menu **ECRAN**.
- 2 Appuyez sur la touche **▶** et la touche **▲ / ▼** pour sélectionner **Mode XGA**.
- 3 Appuyez sur la touche **▶**, puis utilisez les touches **▲ / ▼** pour sélectionner le mode de votre choix. Les réglages commencent.

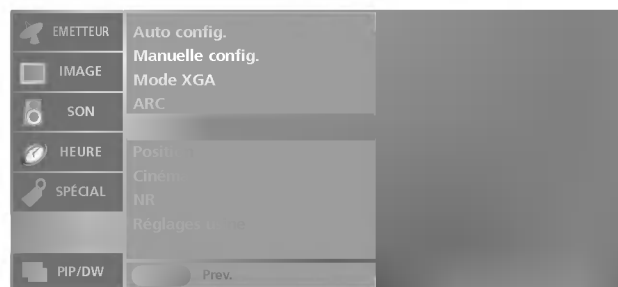
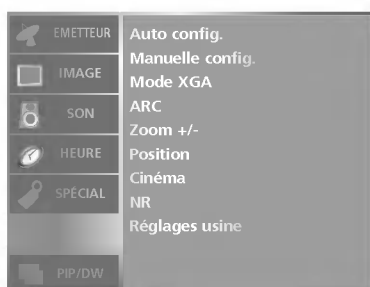

- Lorsque vous agrandissez ou réduisez la taille de l'image, les images affichées sur l'écran peuvent prendre un aspect moins naturel.
- Vous pouvez également agrandir ou réduire la taille de l'image en utilisant les touches **Zoom+/Zoom-** de votre télécommande puis en ajustant la position de l'image principale en utilisant les boutons **▲ / ▼ / ◀ / ▶** en mode image agrandie.
- la fonction **Zoom +/-** n'est pas disponible sous le mode DVI PC.

- 1 Appuyez sur la touche **MENU**, puis utilisez les touches **▲ / ▼** pour sélectionner le menu **ECRAN**.
- 2 Appuyez sur la touche **▶** et la touche **▲ / ▼** pour sélectionner **Zoom +/-**.
- 3 Appuyez sur le bouton **▶** puis sur le bouton **◀ / ▶** pour agrandir ou réduire la taille de l'image.
 - L'échelle d'ajustement de la fonction Zoom va de 100~300%.
- 4 Appuyez sur la touche **EXIT** pour revenir sur l'image normale du téléviseur.

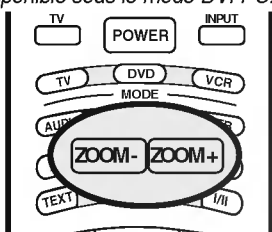

Menu ECRAN

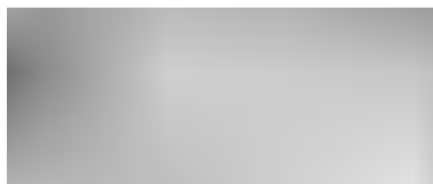
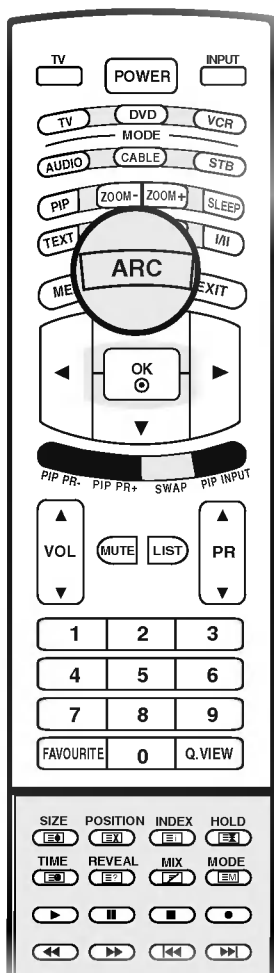

- Les images peuvent être visualisées sous différents formats, le format **Spectacle, Plein écran, Original, 4:3, 16:9, 14:9, Zoom**. Dans ce cas, appuyez le touche **ARC** pour sélectionner le format désiré.
- Vous pouvez également utiliser le menu **ECRAN** pour régler **ARC**.

Spectacle

Quand votre poste TV reçoit un signal d'écran large, cette option vous permet de régler l'image horizontalement, selon un rapport non linéaire, pour remplir tout l'écran.

Plein écran

Quand votre poste TV reçoit un signal d'écran large, cette option vous permet de régler l'image horizontalement ou verticalement, selon un rapport linéaire, pour remplir la totalité de l'écran.

Original

Quand votre poste TV reçoit un signal d'écran large, cette option s'adapte automatiquement au format d'image envoyé.

4:3

En modo standard, l'image sera visualisée dans les 4:3 (format généralement utilisé par toutes les stations).

16:9

Format panoramique. Ce format est utilisé pour les films à grand spectacle (16:9).

14:9

L'écran 14:9 est visualisé juste comme le ce mais l'écran 4:3 est magnifié au haut / inférieur et lefr / droite de sorte que l'écran 14:9 soit plein.

Zoom

Cette transformation du format 4:3 en format 16:9 voeu permettra d'avoir une image agrandie.



Remarque

- Les formats d'image **16:9** et **4:3** ne sont disponibles que sous le mode **PC (RGB ou HDMI)**.
- La fonction **ARC** n'est pas disponible sous le mode **DW (Double fenêtre)**.
- En mode **Component**, seuls les formats d'image **4:3, 16:9** et **Zoom** sont disponibles.
- Le mode **Plein** peut vous sembler désagréable. Passez alors à un autre mode.

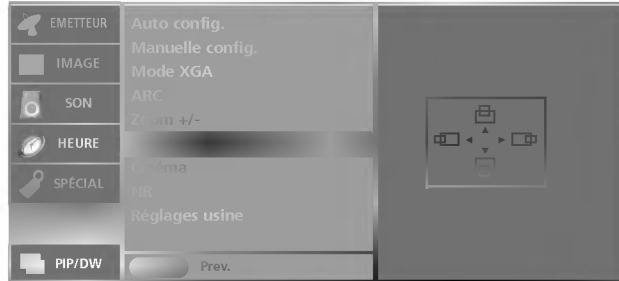

- Lorsque l'écran est agrandi, vous pouvez changer la position de l'image.

- la fonction **Position** n'est pas disponible sous le mode RGB PC.

- 1 Appuyez le bouton **MENU**, ensuite le bouton **▲ / ▼** pour sélectionner le menu **ECRAN**.
- 2 Appuyer sur le bouton **▶** et sur le bouton **▲ / ▼** pour sélectionner **Position**.
- 3 Appuyez sur la touche **▶**, puis sur les touches **▲ / ▼ / ◀ / ▶** pour régler la position.
- 4 Appuyez sur la touche **EXIT** pour revenir sur l'image normale du téléviseur.

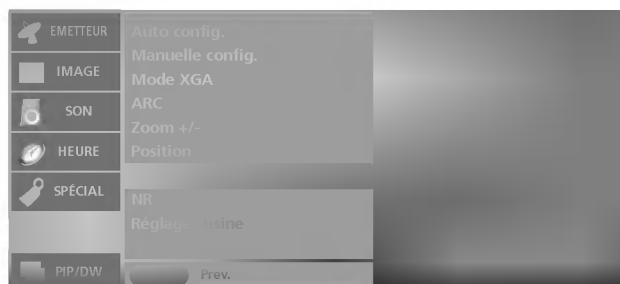

- Lorsque vous visionnez un film, cette fonction règle automatiquement le téléviseur de manière à ce qu'il restitue la meilleure qualité d'image possible.

- La fonction **Cinéma** est disponible sous les modes **TV**, **AV**, **S-Video**, ou **Component** (480i, 576i).

- 1 Appuyez le bouton **MENU**, ensuite le bouton **▲ / ▼** pour sélectionner le menu **ECRAN**.
- 2 Appuyer sur le bouton **▶** et sur le bouton **▲ / ▼** pour sélectionner **Cinéma**.
- 3 Appuyer sur le bouton **▶** et sur le bouton **▲ / ▼** pour sélectionner **Marche** ou **Arrêt**
- 4 Appuyez sur la touche **EXIT** pour revenir sur l'image normale du téléviseur.

Menu ECRAN

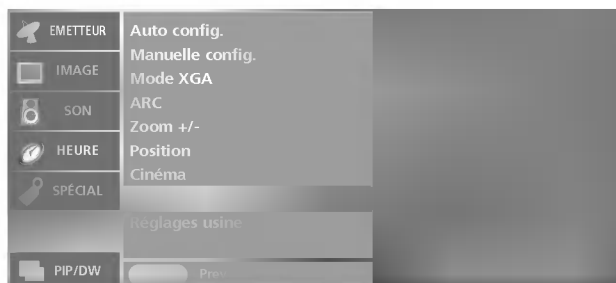

- Vous pouvez sélectionner **3D NR** ou **MPEG NR** pour diminuer les interférences qui peuvent apparaître à l'écran lorsque vous regardez la télévision.
- Cette fonction ne peut pas être utilisée sous les modes **RGB PC** ou **HDMI PC**.
- La fonction **3D NR** ne peut pas être utilisée sous les modes **Component**, **RGB DTV** ou **HDMI DTV**.

- 1 Appuyez le bouton **MENU**, ensuite le bouton **▲ / ▼** pour sélectionner le menu **ECRAN**.
- 2 Appuyer sur le bouton **▶** et sur le bouton **▲ / ▼** pour sélectionner **NR**.
- 3 Appuyer sur le bouton **▶** et sur le bouton **▲ / ▼** pour sélectionner **3D NR** ou **MPEG NR**.
- 4 Appuyez sur les touches **◀ / ▶** pour effectuer les réglages de votre choix.
 - La plage de réglage de **3D NR** est comprise entre 0 et 2.
 - La plage de réglage de **MPEG NR** est comprise entre 0 et 15.
- 5 Appuyez sur la touche **EXIT** pour revenir sur l'image normale du téléviseur.

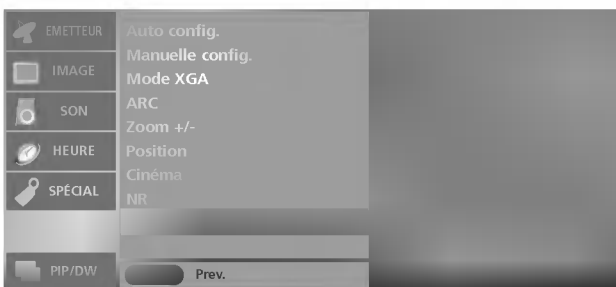

- Vous pouvez initialiser le **Zoom +/-**, la **Position**, la **Manuelle Config.**, la **taille PIP**, la **position PIP** et la **taille de l'image secondaire** en mode de **double image**.
- Cette fonction est disponible dans tous les modes pour initialiser la valeur ajustée.

- 1 Appuyez le bouton **MENU**, ensuite le bouton **▲ / ▼** pour sélectionner le menu **ECRAN**.
- 2 Appuyer sur le bouton **▶** et sur le bouton **▲ / ▼** pour sélectionner **Réglages usine**.
- 3 Appuyez sur le bouton **▶** pour lancer **Réglages usine**. L'image **OK** s'affiche.

Menu PIP (Image dans l'image)/DW (Double fenêtre)



- Vous pouvez également sélectionner l'entrée de votre choix à l'aide de la touche **INPUT** de la télécommande.

- 1 Appuyez le bouton **MENU**, ensuite le bouton **▲ / ▼** pour sélectionner le menu **PIP/DW**.
- 2 Appuyer sur le bouton **▶** et sur le bouton **▲ / ▼** pour sélectionner **Mode**.
- 3 Appuyez sur la touche **▶**, puis sur la touche **▲ / ▼** pour sélectionner **TV, AV1, AV2, AV3, S-Video, Component, RGB PC/RGB DTV, ou HDMI PC/HDMI DTV**.
- 4 Appuyez sur la touche **EXIT** pour revenir sur l'image normale du téléviseur.

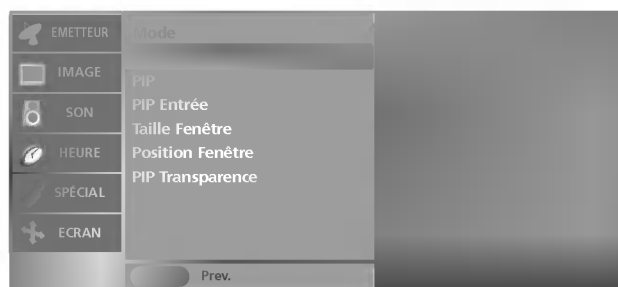

- Le mode **PIP** vous permet de visionner en même temps deux modes différents (sources) sur l'écran de votre téléviseur. Une des deux sources affichera une image agrandie et l'autre un insert plus petit.

- Le mode **DW** (Double fenêtre) divise l'écran en 2, ce qui vous permet d'afficher en même temps deux sources d'images sur l'écran de votre téléviseur. Chaque source s'affiche sur une moitié d'écran.

- Vous pouvez également sélectionner le mode **DW/PIP** à l'aide de la touche **PIP** de la télécommande.

- 1 Appuyez le bouton **MENU**, ensuite le bouton **▲ / ▼** pour sélectionner le menu **PIP/DW**.
- 2 Appuyer sur le bouton **▶** et sur le bouton **▲ / ▼** pour sélectionner **DW** ou **PIP**.
- 3 Appuyez sur la touche **▶**, puis sur les touches **▲ / ▼** pour sélectionner l'élément.
- 4 Appuyez sur la touche **EXIT** pour revenir sur l'image normale du téléviseur.

Menu PIP (Image dans l'image)/DW (Double fenêtre)

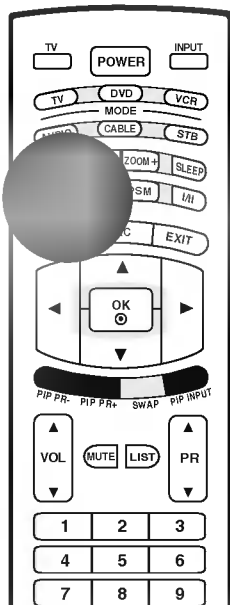

■ Appuyez sur la touche **PIP** pour accéder à l'image secondaire. Chaque fois que vous appuyez sur la touche PIP, les options PIP changent selon le schéma ci-dessous. Vous pouvez écouter le son de l'image principale en mode PIP. Remplacez l'image principale par l'image secondaire pour écouter le son de l'image secondaire.

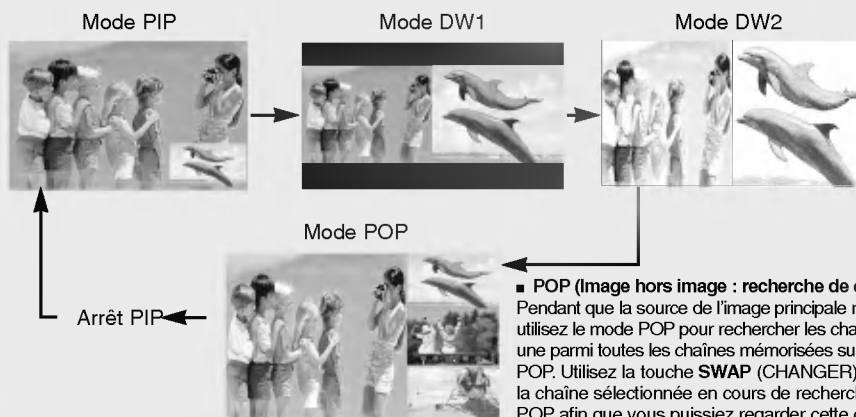

■ **POP (Image hors image : recherche de chaîne)**
Pendant que la source de l'image principale reste à l'écran, utilisez le mode POP pour rechercher les chaînes une par une parmi toutes les chaînes mémorisées sur l'écran 3 POP. Utilisez la touche **SWAP** (CHANGER) pour élargir la chaîne sélectionnée en cours de recherche sur l'écran POP afin que vous puissiez regarder cette chaîne sur l'image principale.
Remarque : Lancez la **Programmation auto.** avant d'utiliser le mode POP.

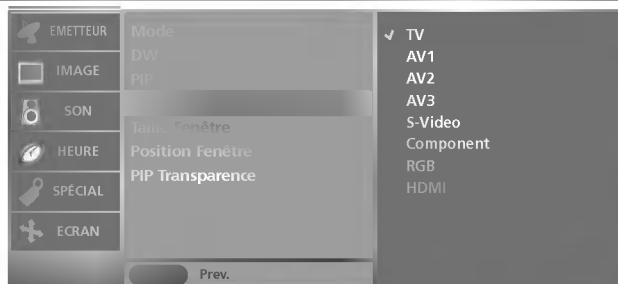

- Vous pouvez également sélectionner l'entrée de l'image secondaire de votre choix à l'aide de la touche **PIP INPUT** de la télécommande.

- 1 Appuyez le bouton **MENU**, ensuite le bouton **▲ / ▼** pour sélectionner le menu **PIP/DW**.
- 2 Appuyez sur le bouton **▶** et sur le bouton **▲ / ▼** pour sélectionner **PIP Entrée**.
- 3 Appuyez sur la touche **▶**, puis sur la touche **▲ / ▼** pour sélectionner **TV, AV1, AV2, AV3, S-Video, Component, RGB, ou HDMI**.
- 4 Appuyez sur la touche **EXIT** pour revenir sur l'image normale du téléviseur.

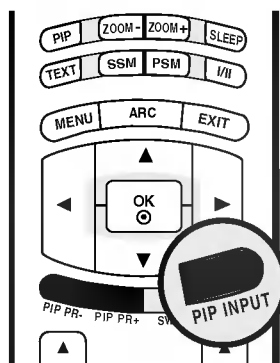

■ Appuyez sur les touches **PIP INPUT** pour sélectionner la source d'entrée de l'image secondaire.

Écran principal	Sous-écran	
	PIP/DW	POP
TV	Tous	TV
AV1	Tous (sauf AV1)	
AV2	Tous (sauf AV2)	
AV3	Tous (sauf AV3)	
S-Video	Tous (sauf S-Video)	
Component	Tous (sauf Component)	
RGB PC / RGB DTV	Tous (sauf RGB, HDMI)	
HDMI PC / HDMI DTV	Tous (sauf RGB, HDMI)	

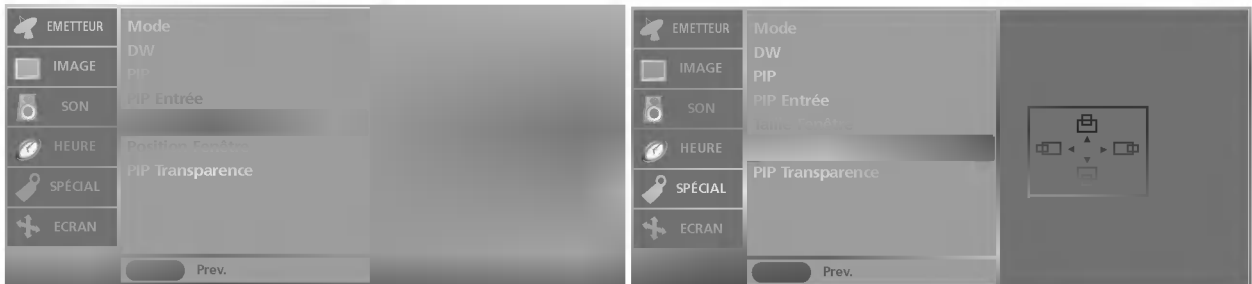

- Vous pouvez également régler la **Taille Fenêtre/Position Fenêtre** à l'aide de la touche **SIZE/POSITION** de la télécommande.

- 1 Appuyez le bouton **MENU**, ensuite le bouton **▲ / ▼** pour sélectionner le menu **PIP/DW**.
- 2 Appuyer sur le bouton **►** et sur le bouton **▲ / ▼** pour sélectionner **Taille Fenêtre** ou **Position Fenêtre**.
 - **Taille Fenêtre** : Appuyez sur les touches **◀ / ▶** pour régler la taille de l'image secondaire.
 - **Position Fenêtre** : Appuyez sur les touches **▲ / ▼ / ◀ / ▶** jusqu'à ce que vous atteigniez la position de votre choix.
- 3 Appuyez sur la touche **EXIT** pour revenir sur l'image normale du téléviseur.

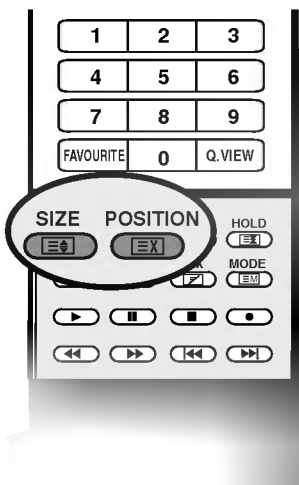

■ Réglage de la taille de l'image secondaire



Appuyez sur la touche **SIZE**, puis sur les touches **◀ / ▶** pour régler la taille de l'image secondaire.
Si vous utilisez la touche **SIZE** sous les modes DW1 et DW2, l'image principale et l'image secondaire sont réglées simultanément. Si vous utilisez la touche **SIZE** sous le mode PIP, vous réglez l'image secondaire.

■ Déplacement de l'image secondaire (mode PIP uniquement)



Appuyez sur la touche **POSITION**.
Appuyez plusieurs fois sur les touches **▲ / ▼ / ◀ / ▶** jusqu'à ce que vous atteigniez la position de votre choix. L'image secondaire se déplace de bas en haut et de gauche à droite.

Menu PIP (Image dans l'image)/DW (Double fenêtre)

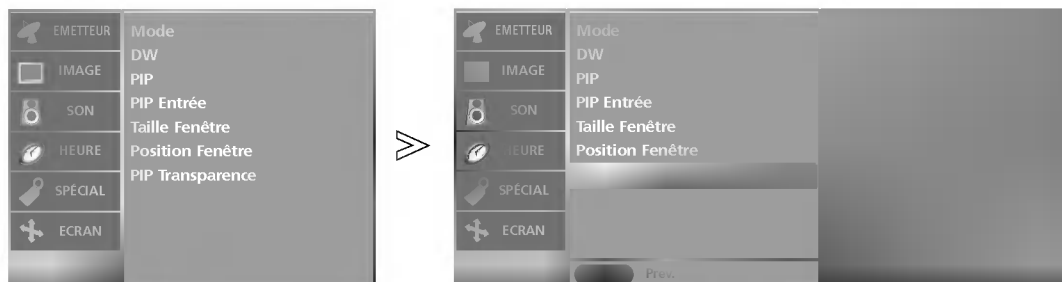

- Cette fonction sert à rendre le mode PIP clair ou opaque.

- 1 Appuyez le bouton **MENU**, ensuite le bouton ▲ / ▼ pour sélectionner le menu **PIP/DW**.
- 2 Appuyer sur le bouton ► et sur le bouton ▲ / ▼ pour sélectionner **PIP Transparence**.
- 3 Appuyez sur la touche ►, puis utilisez les touches ◀ / ▶ pour réaliser les réglages pertinents.
 - La plage de réglage est comprise entre 0 et 10.
- 4 Appuyez sur la touche **EXIT** pour revenir sur l'image normale du téléviseur.

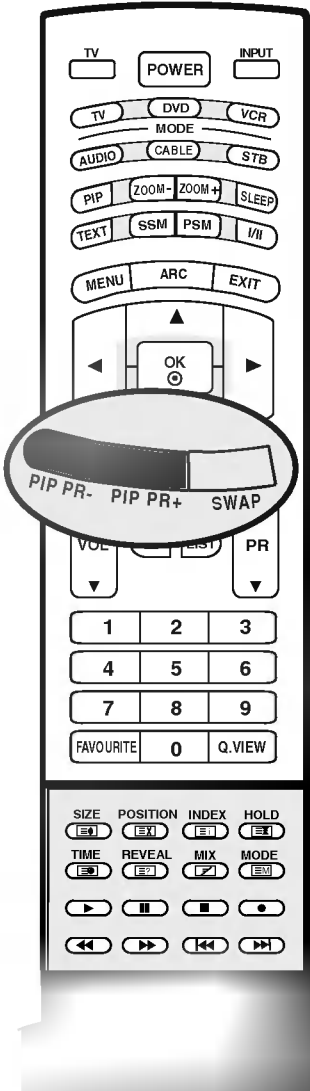

■ Sélection de chaîne de l'image secondaire

Appuyez sur les touches **PIP PR +/-** pour sélectionner une chaîne de l'image secondaire.

Le numéro de chaîne sélectionné s'affiche juste en dessous du numéro de chaîne de l'image principale.

■ Permutation de l'image principale et de l'image secondaire

Appuyez sur la touche **SWAP** pour échanger les images principales et les images secondaires.

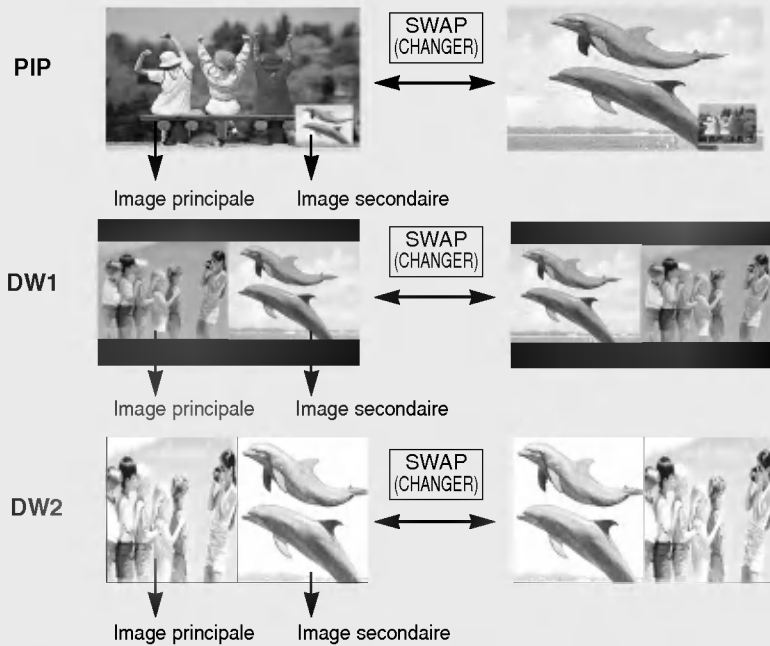

Note

a. Dans certains cas, lorsque vous êtes en mode PIP/DW, la qualité de l'image principale peut ne pas être la même que celle de l'image secondaire. Il se peut en effet que la qualité de l'image secondaire soit moins bonne que celle de l'image principale.

Télétexte

La fonction Télétexte (ou Texte TOP) est disponible en option. Par conséquent, seuls les postes sur lesquels le système Télétexte a été installé peuvent recevoir les émissions télétexte en utilisant les touches correspondantes.

Le télétexte est un service gratuit diffusé par la plupart des chaînes de télévision. Il propose des informations de dernières minute concernant les actualités, la météo, les programmes TV, les valeurs de la bourse, ainsi que de nombreux autres sujets.

Le décodeur télétexte de ce téléviseur est compatible avec les systèmes SIMPLE, TOP et FASTEXT. Un télétexte SIMPLE (standard) contient un certain nombre de pages, que l'on peut sélectionner en tapant directement le numéro correspondant. TOP (Table Of Page) et FASTEXT offrent des méthodes de sélection de page plus modernes, vous permettant d'afficher une page sans connaître son numéro.

Pour activer/désactiver le télétexte

Pour activer le télétexte, appuyez sur la touche **TEXT**. La première page ou la dernière page sélectionnée s'affiche. Le décodeur de télétexte sélectionne le mode télétexte retransmis par la station. Deux numéros de page, le nom de la chaîne, la date et l'heure sont maintenant affichés sur la première ligne de l'écran. Le premier numéro de page indique votre sélection, tandis que le second indique le numéro de la page actuellement affichée.

Pour désactiver le télétexte, appuyez sur la touche **TEXT**. Le téléviseur réaffiche le mode précédent.

Texte SIMPLE

■ Sélection des pages

1. Tapez les trois chiffres correspondant au numéro de la page avec les touches NUMEROTEES.
Si vous tapez un mauvais chiffre, complétez le numéro erroné et recommencez, afin de sélectionner le numéro correct.
2. Pour sélectionner la page précédente ou la page suivante, vous pouvez utiliser la touche **PR ▲ / ▼**.

■ Programmation des touches de couleur en mode LIST

Pour passer en mode LIST lorsque le téléviseur est en SIMPLE, TOP ou FASTEXT, appuyez sur la touche **EM**.

Vous avez la possibilité de programmer quatre numéros de page de votre choix en leur affectant une couleur. Pour les sélectionner, il vous suffira d'appuyer sur la touche de couleur correspondante.

1. Appuyer sur un des boutons colorés.
2. Utiliser le clavier numérique pour sélectionner la page du programme que vous souhaitez voir.
3. Appuyer sur le bouton **OK**, la page sélectionnée sera mémorisée en accès direct sur. Par la suite, vous pourrez sélectionner cette page en accès direct en appuyant sur ce même bouton coloré.
4. Les trois autres touches colorées peuvent être programmées de la même manière.

Texte TOP (Cette fonction n'est pas disponible dans tous les pays)

Le guide utilisateur situé en haut de l'écran affiche quatre zones colorées en rouge, vert, jaune et bleu. La zone jaune désigne le groupe suivant, la zone bleue le bloc suivant.

■ Sélection des groupes/blocs/pages

1. La touche BLEU permet de passer d'un bloc au suivant.
2. La touche JAUNE permet de passer au groupe suivant (avec fin de page automatique au bloc suivant).
3. La touche VERTE permet d'afficher la page suivante (avec fin de page automatique au groupe suivant). Vous pouvez également utiliser la touche **PR ▲**.
4. La touche ROUGE permet de revenir en arrière. Vous pouvez également utiliser la touche **PR ▼**.

■ Sélection directe des pages

En mode TOP, comme en mode SIMPLE, vous pouvez sélectionner une page télétexte en tapant les trois chiffres correspondant à son numéro avec les touches NUMEROTEES. .

FASTEXT

Les pages télétexte sont codées en fonction des cases colorées figurant en bas de l'écran. Pour sélectionner une page, il suffit d'appuyer sur la touche de couleur correspondante.

■ Sélection des pages

1. Sélectionnez la page d'index en appuyant sur la touche .
2. Vous pouvez sélectionner les pages codées en fonction des cases colorées en appuyant sur la touche de couleur correspondante.
3. En mode FASTEXT, comme en mode SIMPLE, vous pouvez sélectionner une page télétexte en tapant les trois chiffres correspondant à son numéro avec les touches NUMEROTEES.
4. Pour sélectionner la page précédente ou la page suivante, utilisez la touche PR ▲ / ▼.

Fonctions télétexte spéciales



INFORMATIONS CACHEES

Certaines pages contiennent des informations cachées (solutions de devinettes ou d'énigmes, par exemple). Une simple pression sur la touche permet d'afficher les informations cachées.

Une seconde pression cache à nouveau les informations.



SIZE (TAILLE)

Cette fonction permet de doubler la taille des lettres à l'écran.



Une simple pression sur la touche agrandit la moitié supérieure de la page.

Une deuxième pression agrandit la moitié inférieure de la page.

Une troisième pression restaure l'affichage initial.



MISE A JOUR

Cette fonction permet d'afficher l'image TV, pendant la recherche d'une page télétexte. Le symbole  apparaît alors dans le coin supérieur gauche de l'écran. Lorsque la page mise à jour est disponible, le symbole  est remplacé par le numéro de la page.

Appuyez sur cette touche pour visualiser la page de télétexte mise à jour.



HOLD (STILL)

Interrompt le défilement automatique des pages pour les pages télétexte comprenant plusieurs pages écran. Le nombre de pages écran et le numéro de celle qui est actuellement affichée apparaît normalement au-dessous de l'heure. Lorsque vous appuyez sur cette touche, le symbole stop apparaît dans le coin supérieur gauche de l'image et le défilement automatique des pages écran est bloqué.

Une nouvelle pression permet de relancer le défilement.



MIX

Les pages télétexte apparaissent en surimpression sur l'image TV.

Pour faire disparaître l'image TV, appuyez sur cette touche.



TIME

Pour afficher l'heure en haut à droite de l'écran pendant la retransmission d'un programme de télévision. Pour la faire disparaître, appuyez sur la touche. En mode télétexte, pressez le bouton pour sélectionner un numéro de sous-page. Le numéro de sous-page est affiché en bas de l'écran. Pour garder ou changer la sous-page, pressez les boutons Rouge/Vert ou ◀ / ▶. Presser encore pour quitter la fonction.

Référence

Conseils de dépannage

L'opération ne fonctionne pas normalement.	
Mauvais fonctionnement de la télécommande	<ul style="list-style-type: none"> • Vérifiez qu'aucun obstacle n'empêche la transmission du signal de la télécommande vers le moniteur. • Vérifiez que la polarité des piles est correcte (+ sur +, - sur -) • Vérifiez que le mode de fonctionnement à distance est correct : TV, VCR etc. • Remplacez les piles.
L'appareil s'éteint soudainement	<ul style="list-style-type: none"> • Le mode veille est peut-être activé. • Vérifiez les réglages de mise sous/hors tension. L'alimentation a été interrompue • Aucune station d'émission n'est syntonisée avec le mode de mise en veille activé.

Mauvais fonctionnement de la fonction vidéo.	
Absence d'image et de son	<ul style="list-style-type: none"> • Vérifiez que l'appareil est allumé. • Essayez de passer sur une autre chaîne. Il s'agit peut-être d'un problème d'émission. • Vérifiez que le cordon d'alimentation est correctement branché sur la prise secteur. • Vérifiez la direction et/ou l'emplacement de l'antenne. • Vérifiez la prise secteur en y branchant un autre appareil.
L'image apparaît lentement après avoir allumé l'appareil	<ul style="list-style-type: none"> • Il est normal que l'image apparaisse lentement lorsque l'appareil s'allume. Si aucune image n'apparaît au delà de cinq minutes, contactez le service technique.
L'image et les couleurs sont mauvaises	<ul style="list-style-type: none"> • Réglez la Couleur à l'aide des options du menu. • Assurez-vous que l'appareil et le magnétoscope sont suffisamment espacés l'un de l'autre. • Essayez de passer sur une autre chaîne. Il s'agit peut-être d'un problème d'émission. • Assurez-vous que les câbles du magnétoscope sont correctement installés. • Activez n'importe quelle fonction pour restaurer la luminosité de l'image.
Barres verticales/horizontales ou tremblement de l'image	<ul style="list-style-type: none"> • Décelez une possible interférence avec un appareil ou un outil électrique.
Mauvaise réception de certaines chaînes	<ul style="list-style-type: none"> • Il se peut que la station d'émission ait des problèmes, syntonisez sur une autre chaîne. • Le signal émis par la station d'émission est faible; changez la direction de l'antenne pour recevoir un signal. • Détectez les sources de possibles interférences.
L'image apparaît avec des raies ou des lignes	<ul style="list-style-type: none"> • Vérifiez l'antenne (changez la direction de l'antenne).

Mauvais fonctionnement de la fonction audio.	
Image normale mais absence de son	<ul style="list-style-type: none"> • Appuyez sur la touche VOL ou VOLUME. • Le son est-il activé? Appuyez sur la touche MUTE. • Essayez de passer sur une autre chaîne. Il s'agit peut-être d'un problème d'émission. • Assurez-vous que les câbles audio sont correctement installés. • Vérifiez que les Haut-parleurs TV sont en Marche dans le menu SON.
Absence de son sur un des haut-parleurs	<ul style="list-style-type: none"> • Réglez la Balance à l'aide des options du menu.
Bruit particulier provenant de l'appareil	<ul style="list-style-type: none"> • L'appareil émet un bruit particulier lorsque vous l'activez et le désactivez. Ce bruit est dû au changement de température ou du taux d'humidité et n'est en aucun cas le signe d'un dysfonctionnement de l'appareil.

Il existe un problème en mode PC. (S'applique seulement au mode PC)	
Le signal est hors de la gamme.	<ul style="list-style-type: none"> • Ajustez la résolution, la fréquence de lignes ou la fréquence du balayage vertical. • Vérifiez que le câble de signal est connecté. • Vérifiez la source d'entrée.
Barres verticales ou raies à l'arrière-plan, bruit horizontal, position incorrecte	<ul style="list-style-type: none"> • Activez la configuration automatique ou ajustez l'horloge, la phase, ou la position H/V.
La couleur de l'écran n'est pas stable ou devient monochrome	<ul style="list-style-type: none"> • Vérifiez le câble du signal. • Réinstallez la carte vidéo du PC.

Spécifications du produit

Conditions d'alimentation/ Consommation électrique	32LB1R** : AC 100-240V~ 50/60Hz 1,5A / 145W 37LB1R** : AC 100-240V~ 50/60Hz 2,0A / 180W 42LB1R** : AC 100-240V~ 50/60Hz 2,5A / 240W
Dimensions (Largeur x Profondeur x Hauteur)	32LB1R** : 911,4 mm x 259,0 mm x 596,0 mm 35,9 pouces x 10,2 pouces x 23,5 pouces 37LB1R** : 1046,0 mm x 296,0 mm x 690,0 mm 41,2 pouces x 11,7 pouces x 27,2 pouces 42LB1R** : 1 175,0 mm x 300,0 mm x 768,0 mm 46,3 pouces x 11,8 pouces x 30,2 pouces
Poids (net)	32LB1R** : 22,6 kg (49,8 lbs) 37LB1R** : 31,6 kg (69,7 lbs) 42LB1R** : 41,4 kg (91,3 lbs)
Système TV Couverture de programme Impédance de l'antenne extérieure	PAL/SECAM B/G/D/K, PAL I/II, SECAM L/L' VHF: E2 ~ E12, UHF: E21 ~ E69, CATV: S1 ~ S20, HYPER: S21 ~ S47 75 Ω

- Afin d'améliorer la qualité de ce produit, les spécifications ci-dessus sont sujettes à des modifications sans préavis.

Référence

Programmation de la télécommande

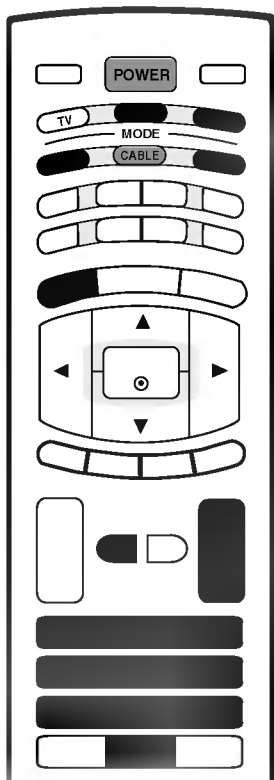

La télécommande fonctionne avec d'autres marques de téléviseurs ; c'est une télécommande universelle. Elle peut être programmée pour commander la plupart des autres appareils qui fonctionnent avec une télécommande. Néanmoins, il se peut que la télécommande ne fonctionne pas sur tous les modèles d'autres marques.

1. Testez votre télécommande.
Pour savoir si votre télécommande peut commander un appareil externe sans aucune programmation préalable, mettez l'appareil externe sous tension (comme par exemple un magnétoscope), puis appuyez sur la touche de mode correspondante (par ex. : **DVD** ou **VCR**) de la télécommande, tout en dirigeant celle-ci vers l'appareil. Essayez de faire fonctionner les touches **POWER** et **PR ▲ / ▼** pour voir si l'appareil externe répond correctement. Si ce n'est pas le cas, vous devez programmer la télécommande pour qu'elle puisse commander l'appareil externe.
2. Mettez l'appareil externe sous tension, puis appuyez sur la touche de mode correspondante (par ex. : **DVD** ou **VCR**) de la télécommande. La touche de la télécommande qui correspond à l'appareil externe sélectionné s'allume.
3. Appuyez simultanément sur les touches **MENU** et **MUTE** ; la télécommande est prête pour recevoir un code de programmation.
4. Introduisez un numéro de code à l'aide du clavier numérique de la télécommande. Vous trouverez les numéros de codes de programmation qui correspondent à votre appareil externe dans les pages suivantes. Si le code est correct, l'appareil s'éteint.
5. Appuyez sur la touche **MENU** pour mémoriser le code.
6. Essayez de faire fonctionner votre télécommande pour voir si l'appareil externe répond correctement. Si ce n'est pas le cas, renouvelez l'étape 2.

Codes de programmation

■ Magnétoscopes

Marque	Codes	Marque	Codes	Marque	Codes	Marque	Codes
AIWA	034	KENWOOD	014 034 039 043	PORTLAND	108	TATUNG	039 043
AKAI	016 043 046 124 125 146	LG (GOLDSTAR)	047 048 001 012 013 020 101 106 114 123	PULSAR	072	TEAC	034 039 043
AMPRO	072	LLOYD	034	QUARTZ	011 014	TECHNICS	031 033 070
ANAM	031 033 103	LXI	003 009 013 014	QUASAR	033 066 075 145	TEKNIKA	019 031 033 034
AUDIO DYNAMICS	012 023 039 043	MAGIN	040	RCA	013 020 033 034 040 041 062 063 107 109 140 144 145 147	THOMAS	034
BROKSONIC	035 037 129	MAGNAVOX	031 033 034 041 067 068	REALISTIC	003 008 010 014 031 033 034 040 053 054 101	TMK	006
CANON	028 031 033	MARANTZ	012 031 033 067	RICO	058	TOSHIBA	008 013 042 047
CAPEHART	108	MARTA	101	RUNCO	148	TOTEVISION	040 101
CRAIG	003 040 135	MATSUI	027 030	SALORA	014	UNITECH	040
CURTIS MATHES	031 033 041	MEI	031 033	SAMSUNG	032 040 102 104 105 107 109 112 113 115 120 122 125	VECTOR RESEARCH	012
DAEWOO	005 007 010 064 065 108 110 111 112 116 117 119	MEMOREX	003 010 014 031 033 034 053 072 101 102 134 139	SANSUI	022 043 048 135	VICTOR	048
DAYTRON	108	MGA	045 046 059	SANYO	003 007 010 014 102 134	VIDEO CONCEPTS	012 034 046
DBX	012 023 039 043	MINOLTA	013 020	SCOTT	017 037 112 129 131	VIDEOSONIC	040
DYNATECH	034 053	MITSUBISHI	013 020 045 046 049 051 059 061 151	SEARS	003 008 009 010 013 014 017 020 031 042 073 081 101	WARDS	003 013 017 024 031 033 034 040 053 054 131
ELECTROHOME	059	MTC	034 040	SHARP	031 054 149	YAMAHA	012 034 039 043
EMERSON	006 017 025 027 029 031 034 035 036 037 046 101 129 131 138 153	MULTITECH	024 034	SHINTOM	024	ZENITH	034 048 056 058 072 080 101
FISHER	003 008 009 010	NEC	012 023 039 043 048	SONY	003 009 031 052 056 057 058 076 077 078 149		
FUNAI	034	NORDMENDE	043	SOUNDESIGN	034		
GE	031 033 063 072 107 109 144 147	OPTONICA	053 054	STS	013		
GO VIDEO	132 136	PANASONIC	066 070 074 083 133 140 145	SYLVANIA	031 033 034 059 067		
HARMAN KARDON	012 045	PENTAX	013 020 031 033 063	SYMPHONIC	034		
HITACHI	004 018 026 034 043 063 137 150	PHILCO	031 034 067	TANDY	010 034		
INSTANTREPLAY	031 033	PHILIPS	031 033 034 054 067 071 101				
JCL	031 033	PILOT	101				
JCPENNY	012 013 015 033 040 066 101	PIONEER	013 021 048				
JENSEN	043						
JVC	012 031 033 043 048 050 055 060 130 150 152						

■ AUDIO

Marque	Codes	Marque	Codes	Marque	Codes	Marque	Codes
AIWA	014 028 070 096 125 129 139 229 230	INKEL	037 058 062 069 078 079 095 121 122 149 150 151	MARANTZ	002 018 020 025 034 041 081 090 097 112	SANYO	019 083 234
AKAI	163		152 153 154 155	MEMOREX	107	SCOTT	106 186
ANAM	003 014 017 023 059 106 189 216 217 235 236		157 158 159 160 189 207 222 224 225 226 227 243 247	NAD	046	SHARP	031 032 051 052 072 082 117 119 156 184 199 200 206 209
BURMECTER	252			ONKYO	013 040 041 047 048 056 057 132 133 140	SHERWOOD	005 006 158
CARVER	086	KEC	185 186 187	OPTIMUS	158	SONY	044 045 109 114 118 126 248 249
CLARION	199	KENWOOD	038 050 067 089 170 171 197 206	PANASONIC	007 033 064 113 142 220 241 251	TAEKWANG	012 020 073 074 076 077 105 161 162 163 164 165 166 167 168 169 205 231 233 242
DAEWOO	027 053 060 084 102 148 198 221		215 222	PENNEY	104	TEAC	010 085 106 136 185 187 237
DENON	015 075 130 143	KOHEL	030	PHILIPS	026 112 143	TECHNICS	101 113 128 134 147 218
FANTASIA	071	NAD	045 046	PIONEER	039 042 043 063 065 091 093 094 115 123 127 250	TOSHIBA	137
FINEARTS	022	LOTTE	014 016 036 098 100 172 173 174 175 176 177 178 179 180 181 183 201 202 208 213 214 219 223 232 238 240	QUASAR	113	THE	061
FISHER	089 099			RCA	080	VICTOR	088 131
LG (GOLDSTAR)	001 021 024 029 087 107 108 110 190 191 192 210 211 212 239			RCX	092	WARDS	089
HAITAI	034 035 188 222	LXI	103	REALISTIC	103 106	YAMAHA	054 055 066 092
HARMAN/KARDON	068	MAGNAVOX	111	SAMSUNG	124 145 146 182 193 194 195 203 204 244 245 246		
JVC	004 013 141	MCINTOSH	049	SANSUI	011 135 138 144		
MCS	104						

Référence

Codes de programmation

■ DVD

Marque	Codes	Marque	Codes	Marque	Codes	Marque	Codes
APEX DIGITAL	022	MAGNAVOX	013	PHILIPS	013	SONY	007
DENON	020 014	MARANTZ	024	PIONEER	004 026	THOMPSON	005 006
GE	005 006	MITSUBISHI	002	PROCEED	021	TOSHIBA	019 008
HARMAN KARDON	027	NAD	023	PROSCAN	005 006	YAMAHA	009 018
JVC	012	ONKYO	008 017	RCA	005 006	ZENITH	010 016 025
LG (GOLDSTAR)	001 010 016 025	PANASONIC	003 009	SAMSUNG	011 015		

■ CÂBLE

Marque	Codes	Marque	Codes	Marque	Codes	Marque	Codes
ABC	003 004 039 042	GOLDEN CHANNEL	030	PHILIPS	006 012 013 020	SPRUCER	047 078
	046 052 053	HAMLIN	049 050 055		065 085 090	STARCOM	002 004 008 009
AJIN	112	HITACHI	052 055	PIONEER	034 051 052 063	STARGATE	008 030
ANTRONIK	014	HOSPITALITY	070 077		076	TADIRAN	030
ARCHER	005 007 014 024	JERROLD	002 003 004 008	PRUCER	059	TAEKWANG	110
CABLE STAR	026		009 010 052 069	PTS	011 048 071 072	TAIHAN	105
CENTURION	092		074		073 074	TANDY	017
CENTURY	007	LG (GOLDSTAR)	001 106 101 005	PULSAR	100	TEXSCAN	029
CITIZEN	007	M-NET	037	RCA	047	TOCOM	039 040 056
COLOUR VOICE	065 090	MACOM	033	REGAL	049 050	TOSHIBA	100
COMBANO	080 081	MAGNAVOX	010 012 064 079	REGENCY	057	UNIKA	007 014 024
COMTRONICS	019 030	MEMOREX	100	REMBRANT	025	UNITED CABLE	004 053
DIAMOND	023	MOVIE TIME	028 032	SAMSUNG	102 107 030 068	UNIVERSAL	005 007 014 024
EAGLE	020 030 040	NSC	015 028 038 071	SCIENTIFIC ATLANTA	003 011 041 042		026 027 032 035
EASTERN	057 062 066		073		043 045 046	VIEWSTAR	012 015 018 086
ELECTRICORD	032	OAK	016 031 037 053	SHERITECH	022		087 088 089
GE	072	PANASONIC	044 047	SIGNAL	030	ZENITH	100 114 060 093
GEMINI	008 022 025 054	PARAGON	100	SIGNATURE	052		
GI	052 074	POST NEWS WEEK	016	SL MARX	030		

■ STB

Marque	Codes	Marque	Codes	Marque	Codes	Marque	Codes
ALPHASTAR DSR	123	EUROPLUS	114	MACOM	010 059 063 064	SATELLITE SERVICE CO	028 035 047 057
AMPLICA	050	FUJITSU	017 021 022 027		065		085
BIRDVIEW	051 126 129		133 134	NEXTWAVE	028 124 125	SONY	103
CHANNEL MASTER	013 014 015 018	GENERAL INSTRUMENT	003 004 016 029	NORSAT	069 070	STARCAST	041
	036 055		031 059 101	PAGE SKY SATELLITE	143	SUPER GUIDE	020 124 125
CHAPARRAL	008 009 012 077	HITACHI	139 140	PANASONIC	060 142	TEECOM	023 026 075 087
CITOH	054	HOUSTON TRACKER	033 037 039 051	PANSAT	121		088 090 107 130
CURTIS MATHES	050 145		057 104	PERSONAL CABLE	117		137
DRAKE	005 006 007 010	HUGHES	068	PHILIPS	071	TOSHIBA	002 127
	011 052 112 116	JANIEL	060 147	PICO	105	UNIDEN	016 025 042 043
	141	JERROLD	061	PRESIDENT	019 102		044 045 048 049
DX ANTENNA	024 046 056 076	KATHREIN	108	PRIMESTAR	030 110 111		078 079 080 086
ECHOSTAR	038 040 057 058	LEGEND	057	PROSAT	072		101 135 136
	093 094 095 096	LG (GOLDSTAR)	001	RCA	066 106	VIEWSTAR	115
	097 098 099 100	LUTRON	132	REALISTIC	043 074	WINEGARD	128 146
	122	LUXOR	062 144	SAMSUNG	123	ZENITH	081 082 083 084
ELECTRO HOME	089	MEMOREX	057	SCIENTIFIC ATLANTA	032 138		091 120

Codes IR

How to Connect

- ▶ Branchez la télécommande à fil sur la prise du téléviseur prévue à cet effet.

Remote Control IR Codes

- ▶ **Forme d'onde émise**
Impulsion unique, fréquence de 37.917 KHz modulée à 455 KHz

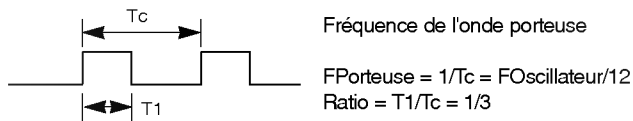

- ▶ **Configuration de la trame**

- Première trame

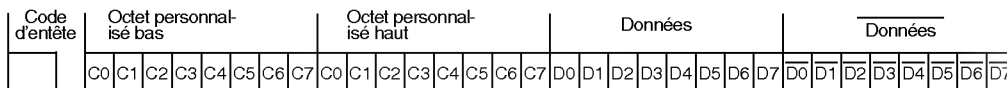

- Trame répétée

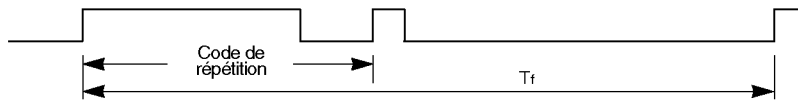

- ▶ Code d'entête

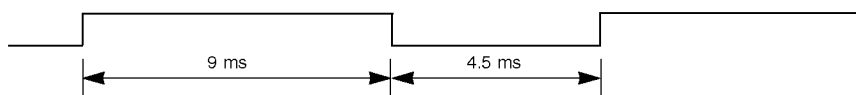

- ▶ Code de répétition

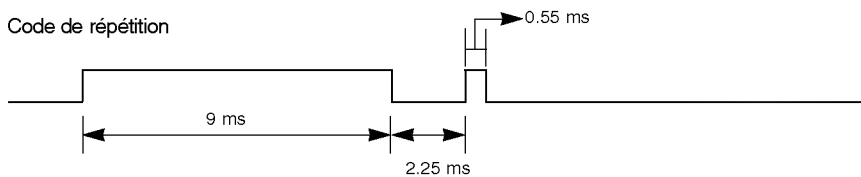

- ▶ Description des bits

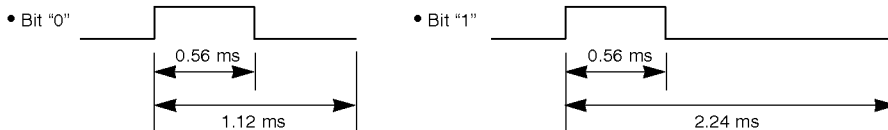

- ▶ Intervalle de trame : Tf

Le signal est transmis tant qu'une touche est maintenue enfoncée.

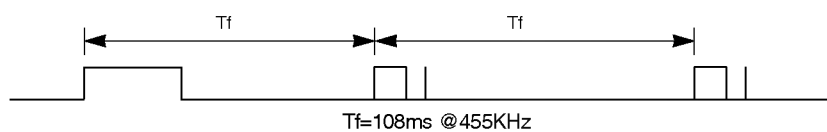

Référence

Codes IR

Code (Hexadécimal)	Fonction	Remarque
0F	TV	Touche de la télécommande
08	POWER	Touche de la télécommande
0B	INPUT	Touche de la télécommande
C4	MARCHE	Spécifique code IR (marche uniquement)
C5	ARRÊT	Spécifique code IR (ARRÊT uniquement)
60	PIP	Touche de la télécommande
5D	ZOOM-	Touche de la télécommande
5C	ZOOM+	Touche de la télécommande
0E	SLEEP	Touche de la télécommande
20	TEXT	Touche de la télécommande
52	SSM	Touche de la télécommande
4D	PSM	Touche de la télécommande
0A	I/II	Touche de la télécommande
43	MENU	Touche de la télécommande
79	ARC	Touche de la télécommande
5B	EXIT	Touche de la télécommande
07	◀	Touche de la télécommande
06	▶	Touche de la télécommande
40	▲	Touche de la télécommande
41	▼	Touche de la télécommande
44	OK	Touche de la télécommande
72	PIP PR-	Touche de la télécommande
71	PIP PR+	Touche de la télécommande
63	SWAP	Touche de la télécommande
61	PIP INPUT	Touche de la télécommande
72	RED	Touche de la télécommande
71	GREEN	Touche de la télécommande
63	YELLOW	Touche de la télécommande
61	BLUE	Touche de la télécommande
02	VOL ▲	Touche de la télécommande
03	VOL ▼	Touche de la télécommande
00	PR ▲	Touche de la télécommande
01	PR ▼	Touche de la télécommande
09	MUTE	Touche de la télécommande
53	LIST	Touche de la télécommande
10~19	Touches numérotées 0 ~ 9	Touche de la télécommande
1E	FAVOURITE	Touche de la télécommande
1A	Q.VIEW	Touche de la télécommande
64	SIZE	Touche de la télécommande
62	PIP : POSITION Télétexte : UPDATE	Touche de la télécommande
70	INDEX	Touche de la télécommande
65	HOLD	Touche de la télécommande
26	TIME	Touche de la télécommande
2A	REVEAL	Touche de la télécommande
24	MIX	Touche de la télécommande
22	MODE	Touche de la télécommande

Installation du système de commande externe ; RS-232C

- Connectez le jack RS-232C à un matériel de commande externe (tel qu'un ordinateur ou un système de commande A/V) pour contrôler les fonctions de la télévision en externe.
- Connectez le port série du matériel externe au jack RS-232C, à l'arrière du poste TV.
- le câble de connexion RS-232C n'est pas fourni avec le poste TV.

Installation du dispositif RS-232C

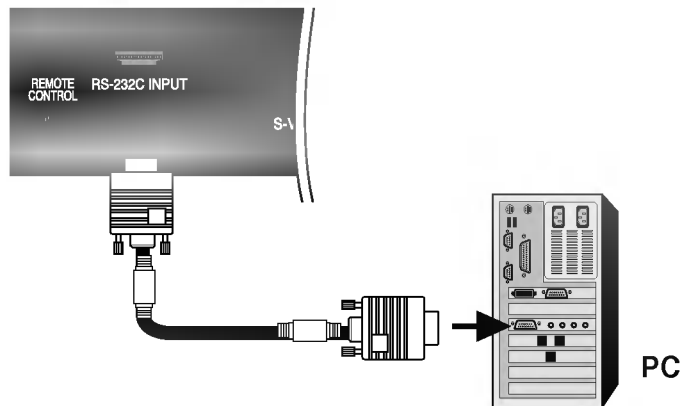

Type de connecteur : D-Sub 9 broches mâle

N°	Nom de broche
1	Pas de connexion
2	RXD (réception de données)
3	TXD (envoi de données)
4	DTR (terminal de données prêt)
5	GND (terre)
6	DSR (modem prêt)
7	RTS (prêt à envoyer)
8	CTS (prêt à émettre)
9	Pas de connexion

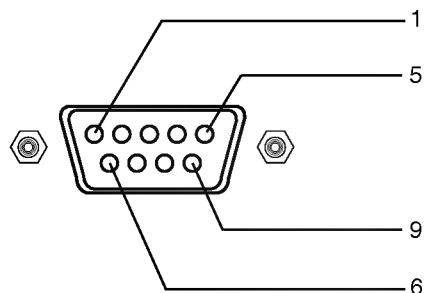

Configurations RS-232C

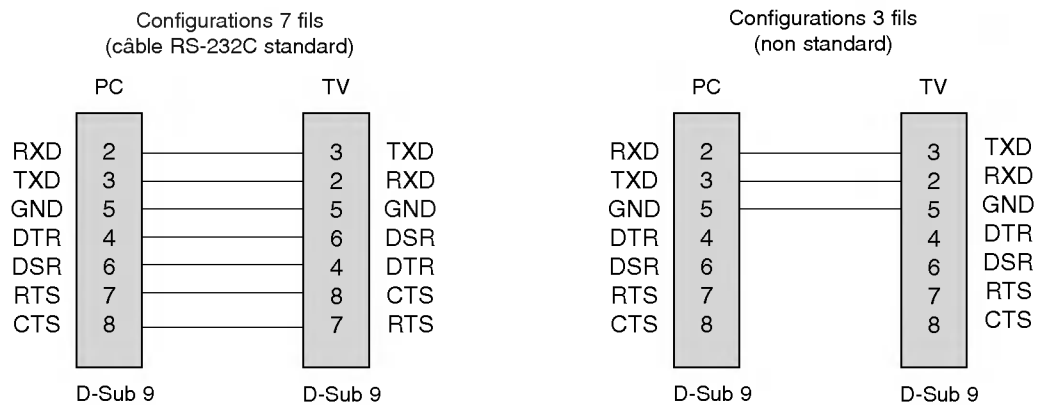

Référence

Installation du système de commande externe ; RS-232C

- Utilisez cette fonction pour spécifier un numéro d'identificateur du moniteur (numéro ID).
- Consultez 'Mise en correspondance réelle 1' à la page 63.

1. Appuyez sur la touche **MENU**, puis utilisez les touches ▲ / ▼ pour sélectionner le menu **SPÉCIAL**.
2. Appuyez sur la touche ►, puis utilisez les touches ▲ / ▼ pour sélectionner **Set ID**.
3. Appuyez sur la touche ►, puis à l'aide des touches ◀ / ▶ réglez **Set ID** pour choisir l'identificateur du moniteur de votre choix. La gamme de réglage de **Set ID** est de 1 à 99.
4. Appuyez sur la touche **OK** pour valider.

Paramètres de communication

- Débit en baud : 9600 bps (UART – émetteur-récepteur universel asynchrone)
 - Longueur des données : 8 bits
 - Parité : aucune
 - Bit d'arrêt : 1 bit
 - Code de communication : code ASCII
- * Use a crossed (reverse) cable.

Liste des références de commandes

	COMMANDE 1	COMMANDE 2	DONNÉE S (hexa)
01. Marche	k	a	0 ~ 1
02. Sélection de l'entrée (image principale) x	x	b	*
03. Sélection de l'entrée (image secondaire) x	x	y	*
04. Format de l'image	k	c	0 ~ 6
05. Sommeil écran	k	d	0 ~ 1
06. Volume muet	k	e	0 ~ 1
07. Contrôle du volume	k	f	0 ~ 64
08. Contraste	k	g	0 ~ 64
09. Luminosité	k	h	0 ~ 64
10. Couleur	k	i	0 ~ 64
11. Teinte	k	j	0 ~ 64
12. Netteté	k	k	0 ~ 64
13. Sélection menu	k	l	0 ~ 1
14. Verrou	k	m	0 ~ 1
15. Balance	k	t	0 ~ 64
16. Sélection de chaîne (entrée principale du téléviseur) m	m	a	0 ~ 63
17. Sélection de chaîne (entrée secondaire du téléviseur) m	m	b	0~1
18. Touche	m	c	Code de touche

* : Reportez-vous aux paragraphes 02 et 03 'Sélection de l'entrée' à la page 63.

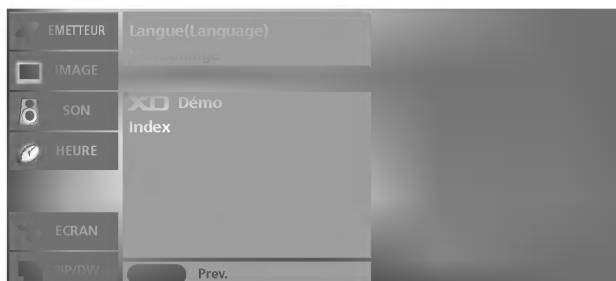

Protocole de transmission/réception

Transmission

[Command1][Command2][][Set ID][][Data][Cr]

- * [Command 1] : première commande. (k,x ou m)
- * [Command 2] : seconde commande.
- * [Set ID] : vous pouvez régler cette fonction pour qu'elle choisisse le monitor ID (l'identificateur du moniteur) désiré, dans le Special menu (Menu spécial). La plage de réglage va de 1 à 99. Si vous sélectionnez l'identificateur " 0 ", vous pouvez contrôler tous les moniteurs connectés. L'identificateur (Set ID) est indiqué en décimales (1~99) dans le menu et en hexadécimales (0x0~0x63), dans le protocole de transmission/réception.
- * [DATA] : pour transmettre des données de commande. Transmettre " FF " pour voir l'état des commandes.
- * [Cr] ([rc]) : retour chariot. Code ASCII " 0x0D "
- * [] : code ASCII " espace (0x20) "

Accusé de réception OK

[Command2][][Set ID][][OK][Data][x]

- * Le moniteur transmet un accusé de réception (ACK) de ce format quand il reçoit des données normales. Si les données reçues sont en mode lecture, il indique l'état actuel des données. Si ces données sont en mode écriture, ce sont celles de l'ordinateur.

Erreur accusé de réception

[Command2][][Set ID][][NG][Data][x]

- * Le moniteur transmet un accusé de réception (ACK) de ce format quand il reçoit des erreurs de communication ou des données anormales de fonctions non viables.

Données 1 : code non autorisé
2 : fonction non prise en charge.

• Messages d'erreur

1. **Illegal ID** : si l'identificateur est incorrect ou si aucun identificateur n'a été saisi.
2. **B_TokenLength !=2** : si le premier argument de la commande n'est pas égal à 2.
3. **Error ==TOKEN_ERROR** : si certains caractères spéciaux ou numériques sont saisis dans le premier argument de la commande ou si un espace a été introduit à la mauvaise place dans le premier argument de la commande.
4. **Illegal Opcodes** : si un alphabet incorrect est saisi dans le premier argument de la commande.
5. **Illegal Params** : si un paramètre incorrect est défini à la fin de la ligne de commande (la valeur du paramètre n'est pas prise en charge).

01. Marche (commande : a)

► pour allumer et éteindre le poste TV.

Transmission

[k][a][][Set ID][][Data][Cr]

Donnée 0 : éteint 1 : allumé

Accusé de réception

[a][][Set ID][][OK][Data][x]

► pour montrer si le poste est allumé ou éteint.

Transmission

[k][a][][Set ID][][FF][Cr]

Accusé de réception

[a][][Set ID][][OK][Data][x]

Donnée 0 : éteint 1 : allumé

02. Sélection de l'entrée (commande : b) (Main Picture Input)

► pour sélectionner l'entrée de la télévision.
Vous pouvez également sélectionner une entrée en utilisant la touche TV/AV de la télécommande de la télévision.

Transmission

[x][b][][Set ID][][Data][Cr]

Data 10 : TV 50 or 60 : RGB PC
20 : AV1 21 : AV2 51 or 61 : RGB DTV
22 : AV3 90 : HDMI PC
30 : S-Video 91 : HDMI DTV
40 : Component

Accusé de réception

[b][][Set ID][][OK][Data][x]

03. Sélection de l'entrée (commande : y) (Entrée de l'image secondaire)

[x][y][][Set ID][][Data][Cr]

Donnée 10 : TV 50 or 60 : RGB
20 : AV1 21 : AV2 90 : HDMI
22 : AV3
30 : S-Video
40 : Component

Accusé de réception

[y][][Set ID][][OK][Data][x]

04. Format de l'image (commande : c) (format image principale)

► Pour régler le format de l'écran.
Vous pouvez aussi régler le format de l'écran avec la touche ARC (CF : commande format) de la télécommande ou dans le menu à l'écran.

Transmission

[k][c][][Set ID][][Data][Cr]

Donnée 0 : Normal screen (4:3) 4 : Spectacle
1 : Wide screen (16:9) 5 : Plein écran
2 : 14:9 6 : Original
3 : Zoom

* En mode PC, seuls les formats 16:9 et 4:3 sont disponibles.

Accusé de réception

[c][][Set ID][][OK][Data][x]

05. Sommeil écran (commande : d)

► Pour mettre l'écran en sommeil ou le réactiver.

Transmission

[k][d][][Set ID][][Data][Cr]

Donnée 0 : écran actif
1 : écran en sommeil (désactivé)

06. Volume muet (commande : e)

► pour allumer ou éteindre le son.
Vous pouvez aussi éteindre le son avec la touche MUTE (MUET) de la télécommande.

Transmission

[k][e][][Set ID][][Data][Cr]

Donnée 0 : volume désactivé (muet)
1 : volume actif

Accusé de réception

[e][][Set ID][][OK][Data][x]

07. Contrôle du volume (commande : f)

► Pour régler le volume.
Vous pouvez aussi régler le volume avec les touches volume de la télécommande.

Transmission

[k][f][][Set ID][][Data][Cr]

Donnée min : 0 ~ max : 64 (transmise par code hexadécimal)
• Se référer au chapitre 'Real data mapping 1' ("Mise en correspondance réelle 1"), comme indiqué ci-dessous.

Accusé de réception

[f][][Set ID][][OK][Data][x]

08. Contraste (commande : g)

► Pour régler le contraste de l'écran.
Vous pouvez aussi régler le contraste dans le menu Picture (Image).

Transmission

[k][g][][Set ID][][Data][Cr]

Donnée min : 0 ~ max : 64 (transmise par code hexadécimal)
• Se référer au chapitre 'Real data mapping 1' ("Mise en correspondance réelle 1"), comme indiqué ci-dessous.

Acknowledgement

[g][][Set ID][][OK][Data][x]

* Mise en correspondance réelle 1

0 : incrément 0
⋮
A : incrément 10
⋮
F : incrément 15
10 : incrément 16
⋮
64 : incrément 100

* Teinte : R50 ~ G50

* Balance : L50 ~ R50

Référence

Installation du système de commande externe ; RS-232C

09. Luminosité (commande : h)

- pour régler la luminosité de l'écran. Vous pouvez aussi régler la luminosité dans le menu Picture (Image).

Transmission

[k][h][][Set ID][][Data][Cr]

- Donnée min : 0 ~ max : 64 (transmise par code hexadécimal)
• Se référer au chapitre 'Real data mapping 1' ("Mise en correspondance réelle 1"). Voir page 63.

Accusé de réception

[h][][Set ID][][OK][Data][x]

10. Couleur (commande : i)

- Pour régler la couleur de l'écran. Vous pouvez aussi régler la couleur dans le menu Picture (Image).

Transmission

[k][i][][Set ID][][Data][Cr]

- Donnée min : 0 ~ max : 64 (transmise par code hexadécimal)
• Se référer au chapitre 'Real data mapping 1' ("Mise en correspondance réelle 1"). Voir page 63.

Accusé de réception

[i][][Set ID][][OK][Data][x]

11. Teinte (commande : j)

- Pour régler la teinte de l'écran. (entrée M, norme NTSC uniquement) Vous pouvez aussi régler la teinte dans le menu Picture (Image).

Transmission

[k][j][][Set ID][][Data][Cr]

- Donnée : vert 0 ~ rouge : 64 (transmise par code hexadécimal)
• Se référer au chapitre 'Real data mapping 1' ("Mise en correspondance réelle 1"). Voir page 63.

Accusé de réception

[j][][Set ID][][OK][Data][x]

12. Netteté (commande : k)

- pour régler la netteté de l'écran. Vous pouvez aussi régler la netteté dans le menu Picture (Image).

Transmission

[k][k][][Set ID][][Data][Cr]

- Donnée min : 0 ~ max : 64 (transmise par code hexadécimal)
• Se référer au chapitre 'Real data mapping 1' ("Mise en correspondance réelle 1"). Voir page 63.

Accusé de réception

[k][][Set ID][][OK][Data][x]

13. Sélection menu (commande : l)

- Pour activer ou désactiver le menu à l'écran (OSD).

Transmission

[k][l][][Set ID][][Data][Cr]

- Donnée 0 : OSD (menu à l'écran) en sommeil
1 : OSD (menu à l'écran) actif

Accusé de réception

[l][][Set ID][][OK][Data][x]

14. Verrou (commande : m)

- Pour verrouiller les commandes du panneau avant du téléviseur.

Transmission

[k][m][][Set ID][][Data][Cr]

- Donnée 0 : déverrouillé 1 : verrouillé

Accusé de réception

[m][][Set ID][][OK][Data][x]

- Utilisez ce mode si vous n'utilisez pas les commandes du panneau avant du téléviseur. Lorsque l'alimentation principale est sous/hors tension, le verrouillage de la télécommande se désactive.

15. Balance (commande : t)

- Pour régler la balance.

Transmission

[k][t][][Set ID][][Data][Cr]

- Donnée min : 0 ~ max : 64 (transmise par code hexadécimal)
• Se référer au chapitre 'Real data mapping 1' ("Mise en correspondance réelle 1"). Voir page 63.

Accusé de réception

[t][][Set ID][][OK][Data][x]

16. Sélection de chaîne (Commande : m a) (entrée principale du téléviseur)

- Règle la fréquence du canal selon les nombres physiques/majeurs/mineurs suivants.

Transmission

[m][a][][Set ID][][Data0][Cr]

- Donnée 0 : numéro de programme
Min : 0 ~ Max : 63 (transmis par code hexadécimal)

Accusé de réception

[a][][Set ID][][OK][Data0][x]

[a][][Set ID][][NG][Data0][x]

17. Sélection de chaîne (Commande : m b) (entrée secondaire du téléviseur)

- Règle la fréquence du canal selon les nombres physiques/majeurs/mineurs suivants.

Transmission

[m][b][][Set ID][][Data 0][Cr]

- Donnée 0 : numéro de programme
Min : 0 ~ Max : 63 (transmis par code hexadécimal)

Accusé de réception

[b][][Set ID][][OK][Data0][x]

[b][][Set ID][][NG][Data0][x]

18. Touche (commande : m c)

- Pour envoyer un code de touche IR à distance.

Transmission

[m][c][][Set ID][][Data][Cr]

- Donnée : code de touche (voir page 60)

Accusé de réception

[c][][Set ID][][OK][Data][x]