



2.1-kanavainen Kotiteatterijärjestelmä

KÄYTTÖOHJE

MALLI : J10HD

Kaiuttimet : J10HD-SF/J10HD-SA



Ennen tämän tuotteen liitintää, käyttöä tai säätöjä lue tämä ohjekirja huolella läpi.



VAROITUS: NÄMÄ HUOLTO-OHJEET ON TARKOITETTU AINOASTAAN AMMATTITAITOISEN HUOLLON EDUSTAJILLE. SÄHKÖISKUN VAARAN VÄHENTÄMISEKSI ÄLKÄÄ TEHKÖ LAITTEELLE MITÄÄN MUITA KUIN MITÄ KÄYTTÖOHJEIDEN SISÄLTÄMIÄ HUOLTOTOIMIA, ELLETTE OLE ALAN AMMATTILAINEN.



Vaara: Laitteelle ei saa tippua tai roiskahtaa vettä, eikä sen päälle saa asettaa mitään nesteillä täytettyjä esineitä, kuten kukkamaljakoita.

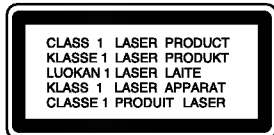

VAARA: Tämä tuote käyttää laserjärjestelmää.

Tuotteen oikean käytön varmistamiseksi lue käyttöohjekirja huolellisesti ja säilytä se myöhempää tarvetta varten. Jos laite tarvitsee huoltoa, ota yhteys valtuutettuun huoltopisteeseen.

Muiden kuin tässä määritettyjen säätimien tai menettelyjen käyttö tai säätöjen teko voi saada aikaan altistuksen vaaralliselle säteilylle.

Vältyäksesi lasersäteiden kohdistumiselta suoraan itseesi älä yritä avata kotelo. Avattuna näkyvissä on lasersäteilyä. ÄLÄ KATSO SÄDETTÄ KOHTI.



VAROITUS: Älä asenna laitetta ahtaaseen tilaan, kuten kirjahyllyyn tai vastaavaan tilaan.



Tämä tuote on valmistettu vastaamaan EEC DIREKTIIVIEN 89/336/EEC, 93/68/EEC ja 73/23/EEC radiohäiriövaatimuksia.

Tuotteen pääarvokilpi on kiinnitetty sen pohjalevyn pintaan.

VAROITUS koskien virtajohtoa

Useimmat laitteet suositellaan liitettäväksi omaan virtapiiriin;

Se tarkoittaa yhtä pistorasiaa, joka syöttää virtaa ainoastaan kyseiseen laitteeseen, ja jossa ei ole muita pistorasioita tai haaraliittymiä.

Lue käyttöoppaan teknisten tietojen sivu ja varmista asiasta. Älä ylikuormita pistorasioita. Pistorasioiden ylikuormitus, löysät tai vaurioituneet pistorasiat, jatkojohdot, kuluneet ja rispaantuneet virtajohdot tai murtunut sähköjohdon eriste ovat vaaraksi. Mikä tahansa näistä saattaa aiheuttaa sähköiskun tai tulipalon. Tarkista säännöllisesti laitteen virtajohto, ja jos se näyttää vaurioituneelta tai heikentyneeltä, vedä pistoke irti pistorasiasta, älä jatka laitteen käyttöä, vaan vaihdata johto uuteen tarkalleen samanlaiseen osaan valtuutetussa huoltopisteessä.

Suojaa virtajohto fyysiseltä tai mekaaniselta väärinkäytöltä niin, ettei se kierry tai mene tiukalle mutkalle ja ettei sitä pistetä, jätetä puristuksiin oven väliin tai sen päälle astuta. Kohdista huomio erityisesti pistokkeisiin, pistorasioihin ja kohtaan, jossa virtajohto tulee ulos laitteesta.

Päävirta katkaistaan laitteesta vetämällä virtajohdon pistoke irti pistorasiasta. Varmista tuotetta asennettaessa, että virtajohdon pistokkeeseen pääsee helposti käsiksi.

SARJANUMERO:

Löydät tuotteen sarjanumeron laitteen pohjasta. Sarjanumero on tälle laitteelle yksilöllinen, eikä sitä ole käytetty muihin laitteisiin. Kirjoita pyydytyt tiedot muistiin tähän ja pidä tämä käyttöohje tallessa pysyvänä tallenteena ostostasi.

Mallinro. _____

Sarjanro. _____



Vanhojen laitteiden hävittäminen

1. Tämä merkki tuotteessa tarkoittaa, että tuote kuuluu sähkö- ja elektroniikkalaiteromusta annetun EU-direktiivin 2002/96/EC soveltamisalaan.
2. Kaikki elektroniset laitteet ovat ongelmajätettä, joten ne on toimitettava paikalliseen keräyspisteeseen.
3. Vanhan laitteen asianmukainen hävittäminen ehkäisee mahdollisia ympäristöön ja terveyteen kohdistuvia haittavaikutuksia.
4. Lisätietoa vanhan laitteen hävittämisestä saat ottamalla yhteyden paikallisiin viranomaisiin, kierrätyskeskukseen tai myymälään, josta ostit laitteen.

Valmistettu Dolby Laboratories:n lisenssillä. "Dolby", "Pro Logic" ja kaksois-D -kuvake ovat Dolby Laboratories:n tavaramerkkejä.

"DTS" ja "DTS Digital Surround" ovat Digital Theater Systems, Inc:n tavaramerkkejä.

Gracenote® äyttöehdot

Versio 20061005

Tämä sovellus tai laite sisältää Gracenote, Inc. -yhtiön, toimipaikka Emeryville, Kalifornia, USA ("Gracenote"), valmistamia ohjelmistoja. Gracenoten valmistama ohjelmisto ("Gracenote-ohjelmisto") mahdollistaa sovelluksessa levyjen ja/tai kappaleiden tunnistamisen sekä musiikkiin liittyvien tietojen hakemisen. Tällaisia tietoja ovat muun muassa nimi, esittäjä, kappaleen numero ja nimi ("Gracenote-tiedot") ja ne haetaan palvelimista tai sisäänrakennetuista tietokannoista ("Gracenote-palvelimet"). Lisäksi ohjelmisto suorittaa muita toimintoja. Gracenote-tietoja voidaan käyttää vain tämän sovelluksen tai laitteen loppukäyttäjille tarkoitettujen toimintojen sallimilla tavoilla.

Hyväksymällä tämän sopimuksen käyttäjä sitoutuu käyttämään Gracenote-tietoja, Gracenote-ohjelmistoa ja Gracenote-palvelimia ainoastaan henkilökohtaisessa, ei-kaupallisessa tarkoituksessa. Lisäksi käyttäjä sitoutuu olemaan luovuttamatta, kopioimatta tai siirtämättä Gracenote-ohjelmistoa tai mitään Gracenote-tietoja kolmansille osapuolille. **KÄYTTÄJÄ SITOUTUU OLEMAAN KÄYTTÄMÄTTÄ TAI HYÖDYNTÄMÄTTÄ GRACENOTE-TIETOJA, GRACENOTE-OHJELMISTOA TAI GRACENOTE-PALVELIMIA MUILLA KUIN TÄSSÄ KÄYTTÖOIKEUSSOPIMUKSESSA MÄÄRITETYILLÄ TAVOILLA.**

Hyväksymällä tämän käyttöoikeussopimuksen, joka ei anna käyttäjälle yksinoikeutta, käyttäjä hyväksyy, että Gracenote-tietojen, Gracenote-ohjelmiston tai Gracenote-palvelimien käyttäminen muilla kuin tässä käyttöoikeussopimuksessa sovitulla tavalla lopettaa käyttöoikeuden välittömästi. Mikäli käyttäjän käyttöoikeus päättyy, käyttäjä sitoutuu lopettamaan kaiken Gracenote-tietojen, Gracenote-ohjelmiston ja Gracenote-palvelimien käytön. Gracenote pidättää itsellään kaikki Gracenote-tietojen, Gracenote-ohjelmiston sekä Gracenote-palvelimien oikeudet, mukaan lukien omistusoikeuden. Gracenote ei ole missään olosuhteissa korvausvelvollinen käyttäjälle mihinkään annettuihin tietoihin liittyen. Käyttäjä hyväksyy, että Gracenote, Inc. voi omalla nimellään vedota tässä käyttöoikeussopimuksessa mainittuihin oikeuksiinsa.

Gracenote-palvelu käyttää kappalekyselyissä yksilöityjä tunnisteita, joita käytetään tilastointitarkoituksiin. Satunnaisesti luotavien, numeerisessa muodossa olevien tunnisteiden tarkoitus on mahdollistaa Gracenote-palvelun kyselyjen laskenta. Tunnisteet eivät sisällä tietoja käyttäjästä. Lisätietoja Gracenote-palvelusta on saatavana Gracenoten yksityisyyskäytäntösivustossa.

Gracenote-ohjelmiston ja kaikkien Gracenote-tietojen käyttöoikeus myönnetään käyttäjälle "SELLAISENAAN". Gracenote ei myönnä minkäänlaisia Gracenote-palvelimien Gracenote-tietojen paikkaansa pitävyyttä koskevia suoria tai epäsuoria takuita. Gracenote pidättää itsellään oikeuden poistaa tietoja Gracenote-palvelimista tai muuttaa tietojen luokitusta Gracenoten oikeaksi toteamalla tavalla. Gracenote ei myönnä mitään Gracenote-ohjelmiston tai Gracenote-palvelimien virheettömään tai keskeytyksettömään toimintaan liittyviä takuita. Gracenote ei ole velvollinen toimittamaan mitään uusia tietotyyppisiä tai luokkia, joita Gracenote julkaisee tulevaisuudessa. Gracenote voi keskeyttää palveluidensa toimittamisen milloin tahansa.

GRACENOTE EI MYÖNNÄ MINKÄÄNLAISIA SUORIA TAI EPÄSUORIA TAKUITA, MUKAAN LUKIEN EPÄSUORAT TAKUUT MYYNTIKELPOISUUDESTA TAI SOVELTUVUUDESTA TIETTYYN TARKOITUKSEEN JA OIKEUKSIEN LOUKKAAMATTOMUUSESTA. GRACENOTE EI VASTAA GRACENOTE-OHJELMISTON TAI GRACENOTE-PALVELIMIEN KÄYTÖSTÄ AIHEUTUVISTA SEURAUKSISTA. GRACENOTE EI OLE MISSÄÄN OLOSUHTEISSA

© Gracenote 2006

Sisällys

Johdanto	5-10
Tässä käyttöoppaassa käytetyt merkinnät	5
Huomautuksia levyistä	5
Sopivat levyt	6
Aluekoodi	6
Kopioinnin tai siirron mahdollisuudet	6
Tietoja sisäisestä kovalevyasemasta	7
Toisto tietovälineiltä käyttäen USB-toimintoa	7
Pääyksikkö	8
Aktiivinen Subwoofer-vahvistin	9
Kaukosäädin	10
Kaukosäätimen käyttö	10
Liitännät ja asetukset	11-17
Järjestelmän kytkennät	11-12
HDMI-liitäntä	13
Home-valikon käyttö	14
Alkuasetukset	14
Yleisasetukset	14
TV Aspect - TV:n kuvasuhde	14
Display Mode - Näyttötila	14
PBC (Versio 2.0)	15
Alustus	15
Kieliasetukset	15
Äänen asetukset	15
Dynaamiikka-alueen säätö (DRC)	15
Vocal	15
HD AV -synkronointi	15
2.1-kaiutinasetukset	15
Lukitus (Käytönvalvonta)	16
Aseta salasana / Rating - Luokitus /	
Aluekoodi	16
DivX-rekisteröintikoodi	16
Levytietojen katselu tv-ruutunäytöstä	17
Toisto	18-30
Toiston perustoiminnot	18-20
DivX-elokuvatiedoston toisto	21
Audio CD- tai MP3/WMA-tiedoston toisto	22-23
Audio CD -raittojen tai tallennettujen	
musiikkitiedostojen tunnistaminen kovalevyllä	24
Audio CD ja MP3/WMA -levyjen ohjelmoitu	
toisto	25
JPEG-tiedoston katselu	26-27
Muokkaus: MP3/WMA, JPEG; DivX-tiedosto	28-29
AUX/MOBILE/SCART/OPTICAL (Ulkoisen	
lähteen kuuntelu)	30
Apple iPodin käyttö	30
Tallennus	31-32
CD-levyjen aukaisu (audio CD-levyt)	31
Avattujen raittojen hakeminen	31
Tallennus radiosta	31
Aikasiirto	32

Viitetiedot	33-38
Lisätietoja	33
Radioasemien esiviritys	33
Radion kuuntelu	33
RDS:n käyttö	34
Ohjelmien haku (PTY)	34
Sleep	35
Dimmer	35
XTS pro	35
VIRTUAL-näennäisääni	35
Television ohjaus mukana toimitetulla	
kaukosäätimellä	35
Kielikoodit	36
Aluekoodit	36
Vianetsintä	37
Tekniset tiedot	38

Tekijänoikeus

- Tallennuslaitetta tulee käyttää ainoastaan lain sallimaan kopiointiin ja käyttäjää neuvotaan tarkistamaan huolellisesti, mikä kopiointi on laillista siinä maassa, jossa kopioita tehdään. Tekijänoikeuksien suojatun aineiston, kuten elokuvien tai musiikin, kopiointi on laitonta, ellei sitä ole lakiperusteisin poikkeuksin sallittu tai sen oikeuksien omistaja ole antanut suostumustaan.
- Tämä tuote sisältää tekijänoikeuksien suojaustekniikkaa, joka on suojattu eräillä yhdysvaltalaisilla patenttihakemuksilla ja muilla oikeuksilla henkiseen omaisuuteen, jotka ovat Macrovision Corporationin ja muiden oikeudenomistajien omaisuutta. Tämän tekijänoikeuksien suojaustekniikan käyttöön täytyy olla Macrovision Corporationin lupa, ja se on tarkoitettu ainoastaan koti- ja muuhun rajoitettuun katseluun, ellei Macrovision Corporation ole antanut toisenlaista lupaa. Ohjelmakoodin purku tai laitteiston purkaminen on kielletty.
- KULUTTAJIEN TULEE OTTAA HUOMIOON, ETTEIVÄT KAIKKI TERÄVÄPIIRTOTELEVISIOT OLE TÄYSIN YHTEENSOPIVIA TÄMÄN TUOTTEEN KANSSA JA VOIVAT AIHEUTTAA HÄIVEKUVIEN ESIINTYMISTÄ. JOS 625 KUVISSA ON ONGELMIA JATKUVALLA PYYHKÄISYLLÄ, SUOSITETAAN KÄYTTÄJÄÄ VAIHTAMAAN LIITÄNNÄKSI 'VAKIOMÄÄRITYKSEN' LÄHTÖ. MIKÄLI ILMENEE KYSYTTÄVÄÄ MEIDÄN TELEVISIOIDEMME YHTEENSOPIVUUDESTA TÄMÄN 625p HDD/DVD TALLENNINMALLIN KANSSA, OLKAA HYVÄ JA OTTAKAA YHTEYS ASIAKASPALVELUKESKUKSEMME.

Johdanto

Tuotteen oikean käytön varmistamiseksi lue käyttöohjekirja huolellisesti ja säilytä se myöhempiä tarvetta varten.

Tässä käyttöoppaassa on tietoja tallentimen käytöstä ja hoidosta. Jos laite tarvitsee huoltoa, ota yhteys valtuutettuun huoltopisteeseen.

Tässä käyttöoppaassa käytetyt merkinnät



Salamamerkki varoittaa käyttäjää tuotteen kuoren sisällä olevasta vaarallisesta sähköjännitteestä, joka saattaa aiheuttaa sähköiskun vaaran.



Huutomerkillä korostetaan lukijalle tärkeitä käytön ja hoidon sekä huollon ohjeita.



Ilmaisee vaaroja, jotka voivat aiheuttaa haittaa laitteelle tai muita aineellisia vahinkoja.









Huomautus:

Ilmaisee erityisiä huomautuksia ja käyttöominaisuuksia.

Vihje:

Ilmaisee vihjeitä tehtävän helpottamiseksi.

Jakso, jonka nimikkeessä on jokin seuraavista kuvakkeista, koskee ainoastaan kuvakkeen edustamaa levyä.

-  Kaikki alla luetellut levyt ja tiedostot
-  DVD-levyt ja viimeistellyt DVD±R/RW-levyt.
-  Video-CDt
-  Audio CDt
-  DivX-tiedostot
-  MP3-tiedostot
-  WMA-tiedostot
-  JPEG-tiedostot

Kun kuvake näkyy näytössä

“  ” voi ilmestyä TV-ruutunäyttöön käytön aikana ja ilmaisee, ettei tässä käyttöoppaassa selostettua toiminto ole käytettävissä kyseisellä medialla.

Huomautuksia levyistä

Levyjen käsittely

Älä koske levyä toistopuoleen. Pitele levyä reunoista niin, ettei pintaan jää sormenjälkiä. Älä kiinnitä tarroja tai teippiä levyihin.



Levyjen säilytys

Säilytä levy käytön jälkeen kotelossaan. Älä jätä levyä suoraan auringonpaahteeseen tai lämmönlähteiden lähelle tai jätä suoraan auringonpaahteeseen pysäköityyn autoon.

Levyjen puhdistus

Sormenjäljet tai pöly levyillä voi heikentää kuvan laatua ja vääristää ääntä. Puhdista levy pehmeällä kankaalla ennen toistokäyttöä. Pyyhi levyä keskiöstä ulospäin.

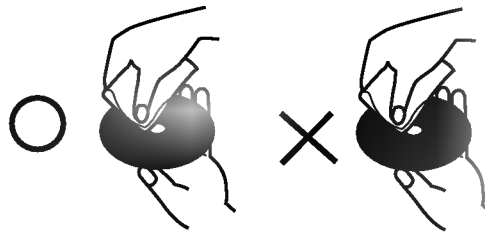

Älä käytä vahvoja liuottimia, kuten alkoholia, bensiiniä, ohenteita, kaupoissa myytäviä puhdistusaineita tai vanhoille vinyylilevyille tarkoitettuja antistaattisia suihkeita.

Kosteuden tiivistyminen

Älä koskaan käytä tätä tuotetta välittömästi kylmästä paikasta lämpimään paikkaan siirron jälkeen.

Anna sen sopeutua käyttämättä kahdesta kolmeen tuntiin.

Jos käytät tätä tuotetta sellaisessa tilanteessa, saattavat levyt ja sisäosat vaurioitua.

Sopivat levyt



DVD (8 cm / 12 cm levy)

- Näillä levyillä on vuokrattavia tai myytäviä elokuvia



Video-CD (VCD) (8 cm / 12 cm levy)

- VIDEO CD:t tai CD-R/CD-RW -levyt VIDEO CD/Super VIDEO CD -formaattissa



Audio CD (8 cm / 12 cm levy)

- Musiikki-CD:t tai CD-R/CD-RW -levyt in musiikki-CD -formaattissa, joita myydään



CD-R/CD-RW (8 cm / 12 cm levy)

- CD-R/CD-RW -levyt, jotka sisältävät audionimikkeitä, DivX, MP3, WMA tai JPEG-tiedostoja.

Huomautuksia:

- Tallennuslaitteen tekniikasta tai CD-R/RW (tai DVD \pm R/RW) -levystä itsestään riippuen ei eräitä CD-R/RW (tai DVD \pm R/RW) -levyjä voi toistaa tällä laitteella.
- Älä kiinnitä mitään tarroja levyn kummallekaan puolelle (etikettipuolelle tai tallennuspuolelle).
- Älä käytä muodoiltaan säännöttömiä CD-levyjä (esim. sydämenmuotoisia tai kahdeksankulmaisia). Seurauksena voi olla virhetoimintoja.
- PC-tietokoneella tai DVD- tai CD-tallentimella tallennettuja DVD-R/RW-, DVD+R/RW- ja CD-R/RW -levyjä ei ehkä voi toistaa, jos levy on vaurioitunut tai likainen tai jos tallentavan laitteen linssiin on kertynyt likaa.
- PC-tietokoneella tai DVD- tai CD-tallentimella tallennettuja DVD-R/RW-, DVD+R/RW- ja CD-R/RW -levyjä ei ehkä voi toistaa, jos levy on vaurioitunut tai likainen tai jos tallentavan laitteen linssiin on kertynyt likaa.
- Jos tallennat levyille PC-tietokonetta käyttäen, niin vaikka tallennus olisi yhteensopivaa muotoa, levyä ei eräissä tapauksissa voi soittaa johtuen levyn luonnissa käytetyn sovelluksen asetuksista. (Tarkempia tietoja saat ohjelmiston julkaisijalta.)
- Tämä tallennin edellyttää mahdollisimman hyvän toistolaadun saavuttamiseksi levyjen/tallenteiden vastaavan eräitä teknisiä standardeja. Tehdastallenteiset DVD-levyt tehdään automaattisesti näiden standardien mukaisiksi. Tallennukseen sopivia levyformaatteja on useita erilaisia (mukaan lukien MP3 tai WMA-tiedostoja sisältävät CD-R -levyt), ja niiltä edellytetään eräitä ennalta määrättyjä seikkoja (ks. edellä) yhteensopivan toiston varmistamiseksi.
- Asiakkaiden tulee huomioida, että MP3 / WMA-tiedostojen ja musiikin lataamiseen internetistä tarvitaan lupa. Yhtiöllämme ei ole mitään oikeuksia sellaisen luvan myöntämiseen. Lupa tulee aina hankkia tekijänoikeuksien omistajalta.

Aluekoodi

Laitteen aluekoodi on merkitty laitteen pohjaan. Tällä laitteella voi toistaa vain DVD-levyjä, joihin on merkitty sama aluekoodi kuin laitteen pohjassa mainittu tai koodi "ALL" (Kaikki).

Huomautuksia aluekoodeista

- Useimpien DVD-levyjen kuoreissa on selvästi näkyvä maapallon kuva, jossa on yksi tai useampi numero. Tämän numeron täytyy vastata laitteesi aluekoodia tai levyä ei voi toistaa.
- Jos yrität toistaa DVD-levyä, jolla on soittimen koodista poikkeava aluekoodi, tv-ruudulle tulee viesti "Incorrect region code. Can't play back".

Kopioinnin tai siirron mahdollisuudet

Lähde	Kohde	MP3/WMA	JPEG	DivX	Audio CD	Video CD
HDD	LEVY	Ei	Ei	Ei	Ei	Ei
HDD	USB-laite	Ei	Ei	Ei	Ei	Ei
LEVY	HDD	Kyllä	Kyllä	Kyllä	Ei*	Ei
LEVY	USB-laite	Ei	Ei	Ei	Ei	Ei
USB-laite	LEVY	Ei	Ei	Ei	Ei	Ei
USB-laite	HDD	Kyllä	Kyllä	Kyllä	Ei	Ei

* Pystyt aukaisemaan Audio CD:n raitoja kovalevyille.

Tietoja sisäisestä kovalevyasemasta

Sisäinen kovalevyasema (HDD) on herkkä laite. Suojaa kovalevy mahdollisilta vioilta käyttämällä tallenninta seuraavien ohjeiden mukaan. Suositamme, että teet tärkeistä tallenteista varmuuskopiot DVD-levyille, jolloin ne eivät häviä vahingossa.

- Älä siirrä tallenninta, kun sen virta on päällä.
- Asenna tallennin vakaalle ja tasaiselle pinnalle ja käytä sitä sellaisella.
- Älä tuki jäädytystuuletinta takana.
- Älä käytä tallenninta erittäin kuumissa tai kosteissa paikoissa tai sijoita sitä paikkoihin, joissa tapahtuu äkillisiä lämpötilan muutoksia. Äkilliset lämpötilan muutokset voivat saada aikaan kosteuden tiivistymistä tallentimen sisään. Tämä voi vioittaa kovalevyä.
- Tallentimen virran ollessa kytketty pois päältä älä irrota verkkojohtoa pistorasiasta tai katkaise sähköä päävirtakytkimellä.
- Älä siirrä tallenninta heti, kun sen virta on katkaistu. Jos sinun täytyy siirtää tallenninta, noudata seuraavia vaiheita:
 1. Kun näytössä on näkynyt viesti POWER OFF, odota vähintään kaksi minuuttia.
 2. Irrota pistoke pistorasiasta.
 3. Siirrä tallennin.
- Sähkökatkon sattuessa tallentimen käydessä on mahdollista, että joitakin tietoja menetetään kovalevyltä.
- Kovalevy on hyvin herkkä laite. Väärin tai sopimattomassa ympäristössä käytetty kovalevy saattaa vioittua muutaman vuoden käytön jälkeen. Ongelmien merkkeihin kuuluu toiston odottamaton pysähtyminen ja silmin nähtävät häiriöpalkit (mosaiikkikuvio) kuvassa.

Toisinaan kovalevyn vioittuminen ei kuitenkaan anna mitään varoitusmerkkejä.

Jos kovalevy vioittuu, ei tallennettua aineistoa voi toistaa millään tavalla. Tässä tapauksessa kovalevy-yksikkö täytyy vaihtaa uuteen.

Toisto tietovälineiltä käyttäen USB-toimintoa

Voit toistaa tiedostoja tietovälineiltä kuten kuvia (JPEG), elokuvia (DivX) ja äänitiedostoja (MP3/WMA), joita on tallennettu MP3-soittimeen tai USB-muistiin liittämällä tallennuslaitteen tämän laitteen USB-porttiin.

1. Liitä USB-laite tämän laitteen USB-porttiin.
2. Paina kaukosäätimessä HOME.
3. Valitse vaihtoehto [MUSIC], [PHOTO] tai [MOVIE]. Tiedot vaihtoehtoista ovat sivulla 14.

Yhteensopivat laitteet

1. Laitteita, jotka vaativat lisäohjelmien asennuksia laitteen ollessa liitettyinä tietokoneeseen, ei tueta.
2. MP3-soitin: Flash-tyypin MP3-soitin.
 - MP3-soitinta, joka edellyttää ajurin asennusta, ei tueta.
3. USB Flash-asema: Laitteet, jotka tukevat näitä: USB2.0 tai USB1.1.

Huomautuksia:

- **Älä poista USB-laitetta sen ollessa toiminnassa (toisto, kopiointi, siirto jne.).**
- Tietovaurioiden välttämiseksi tarvitaan varmuuskopio.
- Jos käytät USB-jatkokaapelia tai USB-hubia, USB-laitetta ei ehkä tunnisteta.
- Tämä laite tukee ainoastaan USB 2.0 tai USB 1.1:tä.
- NTFS-tiedostojärjestelmää käyttävää laitetta ei tueta. (Ainoastaan tiedostojärjestelmä FAT (16/32) on tuettu.)
- Tämän laitteen USB-toiminto ei tue kaikkia USB-laitteita.
- Digitaalikameraa ja matkapuhelinta ei tueta.
- Tätä laitetta ei tueta, jos tiedostojen kokonaismäärä on 1000 tai enemmän.

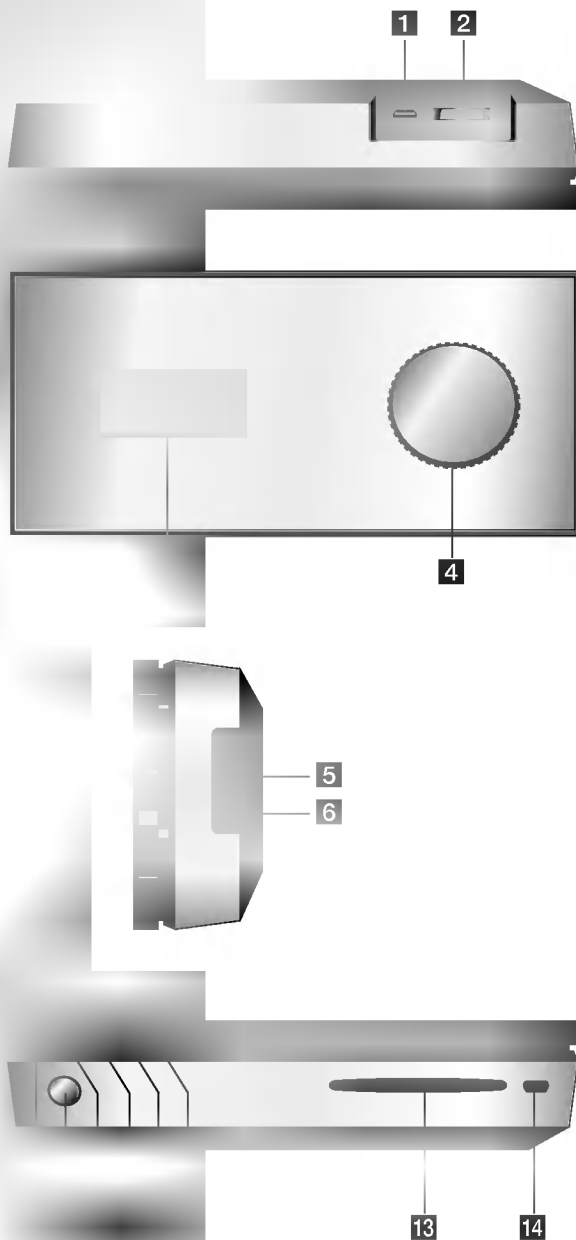

1 HDMI-liitäntä (tyyppi A)

HDMI-lähtö on laadukas digitaalinen siirtolinja ääni- ja videosignaaleille.

2 SYSTEEMI-liitin

Kytkee pääyksikön subwoofer-aktiivikaiuttimeen.

3 Näyttöruutu

4 * Kosketusohjain

Voit osoittaa, valita, ja vierittämällä selata kohteita näyttöruudulla.

Voit myös muuttaa äänenvoimakkuutta liikuttamalla sormeasi kosketuspyörän kehällä.

5 PHONES

3,5 mm kuulokeliitin

Tips:

- Säädä äänenvoimakkuus sopivalle tasolle, ennen kuin liität kuulokkeet.
- Kuulokkeiden liittäminen kytkee kaiuttimet pois päältä.

6 USB

Liitä muistilaitteen USB-porttiin. (USB-muisti jne.)

7 

Kytkee laitteen päälle/pois.

8 Kaukoanturi

Kohdista tallentimen kaukosäädin tähän.

9 HOME

Hakee esiin tai poistaa HOME-valikon.

10 PLAY

Aloittaa toiston.

11 STOP

Pysäyttää toiston tai tallennuksen.

12 REC

Aloittaa tallennuksen.

13 CD:n syöttöaukko

Huomautuksia:

- Älä työnnä levyä voimakkaasti CD-aukkoon.
- Älä vedä tai työnnä levyä sen ollessa levyaukon suulla.
- Paina EJCT-painiketta uudelleen palauttaaksesi levyn takaisin nostettuasi sen EJECT-painikkeella.

14 EJECT

Poistaa tai syöttää CD:n latausaukosta.

* Kosketusohjain

Tässä laitteessa on kosketussäätimet, jotka reagoivat sormiesi kosketukseen.

Huomaa:

- Älä sijoita esineitä pääyksikön yläpaneelin päälle.
- Älä paina kosketussäätimiä voimakkaasti käyttäessäsi niitä.
- Kosketa kosketuspainikkeita hitaasti ja kevyesti.
- Kosketa kosketuspainikkeita paljain käsin, mutta älä märin käsin.

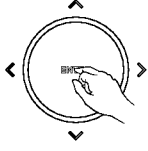
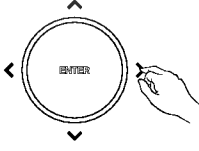
Toiminto			
Kuvaus	Siirrä sormeasi kosketuspyörän kehällä.	Napauta ENTER	Napauta ^, v, <, tai >
Toiminta	Säädä äänenvoimakkuutta.	Valitse valikon kohta	Siirry ylös, alas, vasemmalle tai oikealle.

Aktiivinen Subwoofer-vahvistin

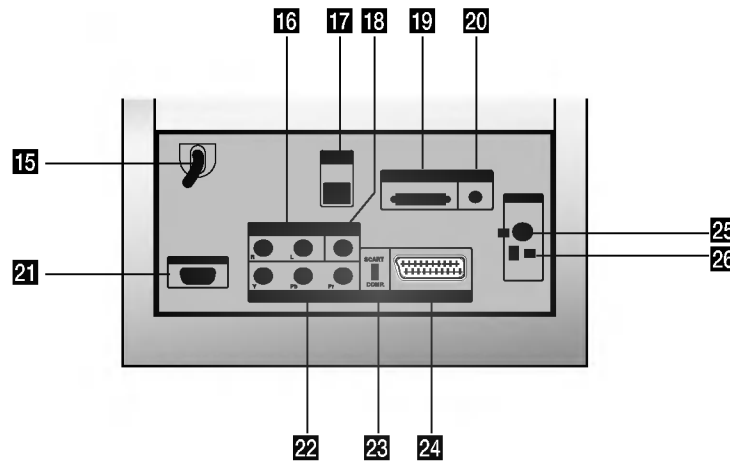

15 Virtajohto

Liitä verkkovirran pistorasiaan

16 AUX IN

Kytke ulkoinen audiolähde.

17 OPTICAL IN

Liitä digitaalisen laitteen optinen lähtö tähän.

18 VIDEO OUT

Kytke TV:n videotuloon.

19 SYSTEM (DVDP)

Kytke aktiivinen subwoofer-vahvistin pääyksikköön.

20 MOBILE

Liitä ulkoinen laite (esim. kannettava audio)

21 FRONT SPEAKER (4Ω)

Tähän liittimeen voidaan kytkeä kaiutinjärjestelmä.

22 COMPONENT VIDEO OUT (Y Pb Pr)

Liitäntä televisioon, jossa on Y Pb Pr-tulot.

23 VIDEO OUT SELECTOR

Valitse EURO AV -liittimen lähtösignaaliksi joko SCART- tai COMPONENT-signaali riippuen siitä, miten liität laitteen TV:hen.

24 EURO AV

Liitäntä televisioon, jossa on SCART-liitin.

25 FM ANTENNA

Kytke FM-antenni tähän liittimeen.

26 AM ANTENNA

Kytke AM-antenni tähän liittimeen.

Kaukosäädin

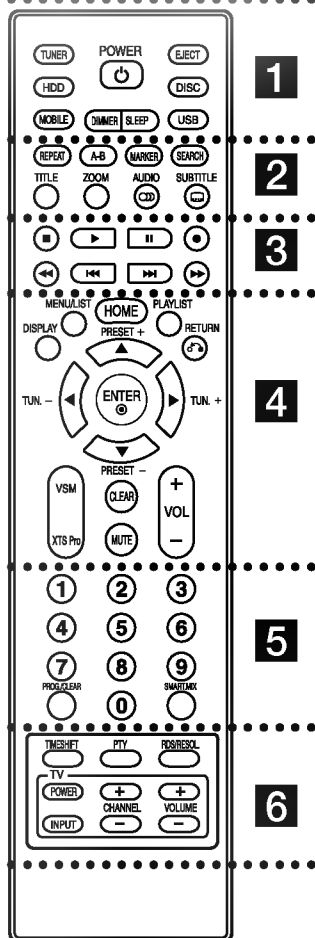

• • • • • **1** • • • • •
TUNER: Valitsee FM - tai AM-lähetyksen.
HDD: Valitsee HDD-moodin.
MOBILE: Valitsee MOBILE-moodin..
POWER: Kytkee laitteen päälle/pois.
DIMMER: Paina muuttaaksesi yläpaneelin näyttöikkunan kirkkautta virran ollessa päällä.

SLEEP: Aseta järjestelmän virta kytketymään pois päältä määrääjän kuluttua.

EJECT: Poistaa tai syöttää CD:n latausaukosta.

DISC: Valitsee DISC (levy) -moodin.

USB: Valitsee USB-moodin.

• • • • • **2** • • • • •

REPEAT: Toista uudestaan kappale, raita, nimike, kaikki.

A-B: Toistaa kahden pisteen (A ja B) välisen jakson

MARKER: Merkitsee minkä tahansa kohdan toistossa.

SEARCH: Näyttää merkkihakuvalikon.

TITLE: Näyttää levyn nimikevalikon, jos sellainen on.

ZOOM: Suurentaa videokuva.

AUDIO: Valitsee audiotoston kielen tai audiokanavan.

Valitsee vaihtoehdon STEREO tai MONO (Radio).

SUBTITLE: Valitsee alanimikkeen kielen.

• • • • • **3** • • • • •

■ **(STOP):** Pysäyttää toiston tai tallennuksen.

▶ **(PLAY):** Aloittaa toiston.

|| **(PAUSE):** Toiston tai tallennuksen tauottaminen tilapäisesti.

● **(REC):** Aloittaa tallennuksen.

◀◀ / ▶▶ **(SCAN):** Haku taaksepäin tai eteenpäin.

◀◀◀ / ▶▶▶ **(SKIP):** Siirry seuraavaan kappaleeseen tai raidalle.

• • • • • **4** • • • • •

DISPLAY: Tuo esiin tv-ruutunäytön.

MENU/LIST: Hakee esiin DVD-levyn valikon.

HOME: Hakee esiin tai poistaa HOME-valikon.

PLAYLIST: Näyttää kovalevyn Musiikkilistan (Music List) soittolistat

RETURN (↩): Poistaa valikon.

PRESET(+/-): Valitse radio-ohjelma.

TUN.(+/-): Virittää halutun radioaseman.

◀ / ▶ / ▲ / ▼ **(vas/oik/ylös/alas):**

Valitsee vaihtoehdon valikosta.

ENTER: Voit asettaa halutun kanavan äänenvoimakkuuden.

VSM: Valitsee virtuaaliään.

XTS Pro: Kuuntele luonnollisempaa ja realistisempaa ääntä.

CLEAR: Poistaa merkin merkkihakuvalikossa.

MUTE: Äänen kytkeminen pois väliaikaisesti.

VOLUME (+/-): Säättää kaiuttimien äänenvoimakkuuden.

• • • • • **5** • • • • •

0-9 numeronäppäimet: Valitsee valikon numeroituja kohtia.

PROG./CLEAR: Näyttää tai poistaa ohjelmavalikon.

Tallentaa radioaseman taajuuden viritin muistiin.

SMART MIX: Luo soittolistat, joka sisältää tietyn tyylilajin (genren) musiikkia.

• • • • • **6** • • • • •

TIMESHIFT: Aktivoi suoran radiolähetyksen tauotus/toisto (ajansiirto) -toiminnon.

PTY: Aloita tietyn PTY-tyypin haku.

RDS/RESOL.: Näyttää RDS-valinnat.

Asettaa HDMI:n lähtötarkkuuden.

Television ohjausnäppäimet: ks. sivu 35.

Kaukosäätimen käyttö

Kohdista kaukosäädin kaukoanturiin ja paina näppäimiä.

Kaukosäätimen paristojen asennus

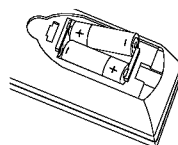

Irrota paristokotelon kuori kaukosäätimen takaa ja laita sisään kaksi (koko AA) paristoa + ja - oikein suunnattuina.



Vaara

Älä käytä sekaisin vanhoja ja uusia paristoja. Älä koskaan käytä sekaisin eri tyyppin paristoja (vakio, alkali jne.)

Liitännät ja asetukset

Järjestelmän kytkennät

Kytke laitteen virta pois päältä, kun asetat VIDEO OUT SELECTOR -valitsimen. Käyttäessäsi COMPONENT VIDEO OUT -lähtöliittimiä, aseta VIDEO OUT SELECTOR asentoon COMP. Käyttäessäsi SCART-liittintä, aseta VIDEO OUT SELECTOR asentoon SCART.



Älä liitä aktiivista subwoofer-vahvistinta sähköverkkoon, ennen kuin sen kaikki komponentit on kytketty.

Aktiivisen subwoofer-vahvistimen kytkeminen pääyksikköön.

Kytke systeemikaapelin (S1) toinen pää laitteen takana olevaan **SYSTEM**-liittimeen. Kytke systeemikaapelin (S1) toinen pää aktiivisen subwoofer-vahvistimen takana olevaan **SYSTEM (DVDP)**-liittimeen. Kiristä kaapelin molemmat ruuvit.

Huomautus:

Systeemikaapelin liittimet on avainnettu niin, että liittäntäkaapelit kytkyvät vain yhteen suuntaan.

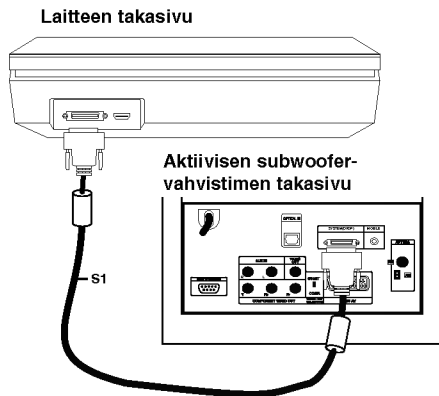

Kaiuttimien kytkeminen aktiiviseen subwoofer-vahvistimeen

1. Kytke kaiutinkaapelin (S2) toinen pää aktiivisen subwoofer-vahvistimen takana olevaan FRONT SPEAKER (4 Ω) -liittimeen. Kiristä kaapelin molemmat ruuvit.

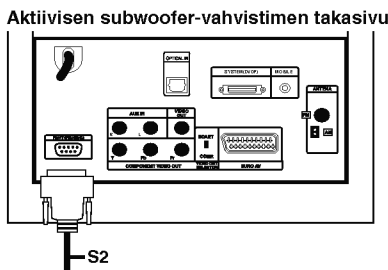

2. Kytke L (vasen) -kaiutinkaapeli (S2) vasemman kaiuttimen takaosassa olevaan liittimeen. Kytke R (oikea) -kaiutinkaapeli (S2) oikean kaiuttimen takaosassa olevaan liittimeen.

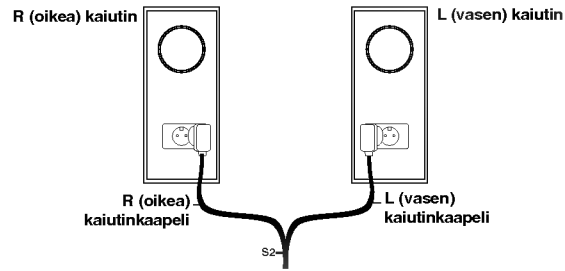

Huomautus:

Varmista, että liittäntäkaapelit on työnnetty pohjaan asti ja ne istuvat tukevasti kaiuttimen liittimissä.

Mukana toimitettujen antennien kytkeminen

Aktiivisen subwoofer-vahvistimen takaosassa on liittimet AM- ja FM-antenneille, jotka toimitaan osana tätä järjestelmää.

Huomautus:

Ulkoantennia voidaan käyttää toimitukseen kuuluvien sisäantennien asemesta. Halutessasi lisätä ulkoantennin, ota yhteys valtuutettuun asennusliikkeeseen. Noudata kaikkia antennin mukana toimitettuja turvaohjeita.

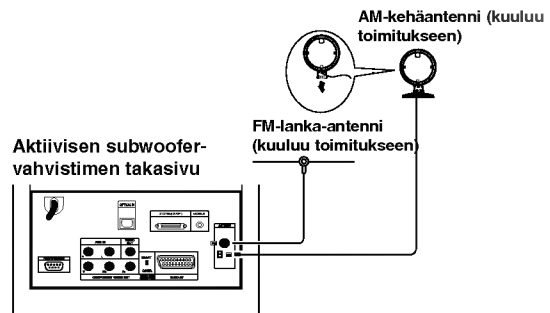

FM-antenni

Kytke FM-antenni aktiivisen subwoofer-vahvistimen takaosassa olevaan **FM**-liittimeen. Avaa antennielementit ja siirtele niitä hakeaksesi parhaan FM-vastaanoton. Vie antenni niin kauas laitteesta ja muista laitteista kuin mahdollista.

AM-antenni

Kytke AM-kehäantenni aktiivisen subwoofer-vahvistimen takaosassa olevaan **AM**-liittimeen. Vie antennisilmukka niin kauas laitteesta ja muista laitteista kuin mahdollista. Aseta se mukana toimitetulle jalustalle tai asenna seinälle.

TV:n kytkeminen aktiiviseen subwoofer-vahvistimeen

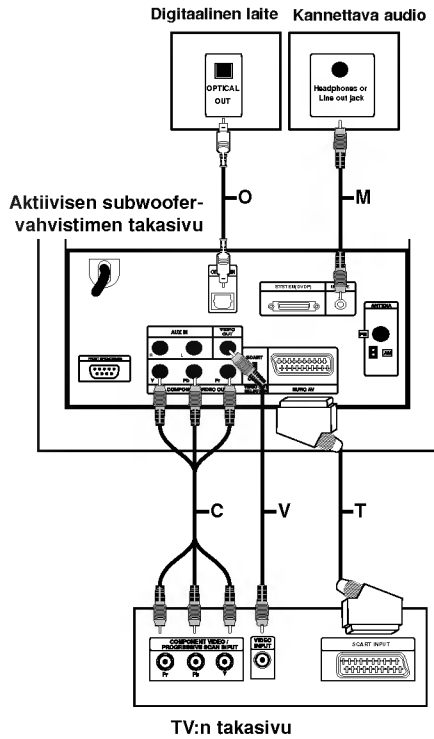

Videon kytkeminen

Kytke aktiivisen subwoofer-vahvistimen takaosassa oleva **VIDEO OUT** -liitin TV:n videotuloliittimeen videokaapelilla (**V**).

Komponenttivideon kytkeminen

Kytke aktiivisen subwoofer-vahvistimen takaosassa olevat **COMPONENT VIDEO OUT** -liittimet TV:n vastaaviin tuloliittimiin komponenttivideokaapelilla (**C**). Jos televisiosi on teräväpiirto-TV tai siinä on digivalmius, voit hyödyntää laitteen jatkuvapyyhkäisyulostuloa saadaksesi aikaan terävimmän mahdollisen videokuvan. Mikäli TV-vastaanottimesi ei hyväksy jatkuvapyyhkäisyformaattia, kuva näyttää vääristyneeltä, jos yrität käyttää laitteen jatkuvapyyhkäisyominaisuutta. Aseta resoluutioksi 576P käyttäen RDS/RESOL.-painiketta jatkuvalle signaalille.

Huomautus:

Jatkuvapyyhkäisy ei toimi analogisen videoliitännän yhteydessä (keltainen VIDEO OUT -liitin).

SCART-liitäntä

Kytke aktiivisen subwoofer-vahvistimen takaosassa oleva EURO AV -liitin TV:n vastaavaan tuloliittimeen SCART-kaapelilla (**T**).

Optinen digitaalinen liitäntä

Kytke digitaalisen laitteen optinen lähtö aktiivisen subwoofer-vahvistimen takaosassa olevaan **OPTICAL IN** -liittimeen optisella kaapelilla (**O**).

⚠ Varoitus

Jos käytät HDMI-liitäntää ja resoluutio on asetettu arvoon 720p tai 1080i, VIDEO OUT ja EURO AV -liitännät eivät ole käytettävissä.

Lisälaitteen kytkeminen

On olemassa kaksi vaihtoehtoa liittää lisälaitte tähän laiteeseen.

- Vaihtoehto A: **AUX IN (L/R)** -liittimet (esim. kuvanauhuri, laserlevysoitin)
- Vaihtoehto B: **MOBILE** -liitin (esim. kannettavat audiolaitteet)

Vaihtoehto A: **AUX IN (L/R)** -liittimet

1. Kytke puna/valkoisten audiokaapelien punainen pistoke punaiseen **AUX IN R** -liittimeen ja valkoinen pistoke valkoiseen **AUX IN L** -liittimeen.
2. Kytke audiokaapelien toinen pää lisälaitteen audiolähtöliittimiin.

Huomautus:

Jos liitettävässä laitteessa on vain yksi ainoa audiolähtöliitin, kytke se **AUX IN L** -liittimeen.

Vaihtoehto B: **MOBILE**-liitin

1. Kytke audiokaapelien toinen pää 3,5 mm stereominiliittimellä aktiivisen subwoofer-kaiuttimen takana olevaan **MOBILE**-liittimeen.
2. Kytke audiokaapelien toinen pää 3,5 mm stereominiliittimellä aktiivisen subwoofer-kaiuttimen takana olevaan **MOBILE**-liittimeen.

HDMI-liitäntä

Mikäli sinulla on HDMI-televisio tai -näyttö, voit kytkeä sen tähän laitteeseen HDMI-kaapelilla.

1. Kytke laitteen HDMI-liitin HDMI-yhteensopivan television tai näytön HDMI-liittimeen (H).
2. Aseta television tuloksi HDMI ((katso ohjeita television käyttöoppaasta).

Huomautuksia:

- Kaapelin liittimessä olevan nuolen tulee olla ylöspäin, jotta liitin tulee oikein päin tallentimen liittimeen.

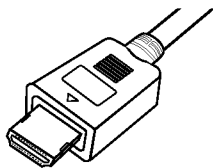

(Tyyppi A)

- Jos kuvaruudussa on häiriötä tai raitoja, tarkista HDMI-kaapeli.
- Jos painat RDS/RESOL.-painiketta viritin (RADIO) -moodissa, resoluutio ei muutu.

Vinje:

Käyttäessäsi HDMI-liitäntää voit vaihtaa HDMI-lähdön resoluutiota (576p, 720p tai 1080i) painamalla RDS/RESOL.-näppäintä.



Varoitus

Resoluution vaihtaminen laitteen ollessa kytkettynä HDMI-kaapelilla saattaa johtaa toimintahäiriöihin. Ratkaistaksesi ongelman, sammuta laite ja käynnistä se uudelleen.

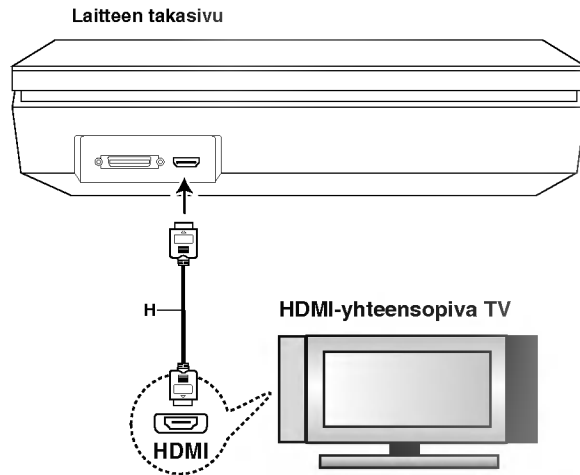

Tietoja HDMI:stä

HDMI (High Definition Multimedia Interface) tukee video- ja audiosignaalia yhden digitaalisen liitännän kautta käytettäväksi DVD-soittimissa, digibokseissa ja muissa AV-laitteissa. HDMI kehitettiin osaksi HDCP-teknologiaa (High Definition Contents Protection). HDCP-teknologialla suojataan lähetettävää ja vastaanotettavaa digitaalista sisältöä.

HDMI kykenee tukemaan standardia, laajennettua tai teräväpiirtoista videota sekä vakiosta audiota monikanavaisen surround-ääneseen. HDMI-ominaisuuksiin kuuluvat pakkaamaton digitaalivideo, enintään 5 gigatavun kaistaleveys sekunnissa, yksi liitin (useiden kaapeleiden ja liittimien sijasta) ja AV-lähteen ja AV-laitteiden, kuten DTV:n välinen tietoliikenne.

HDMI, HDMI-tuotemerkki ja High-Definition Multimedia Interface ovat HDMI licensing LLC:n omistamia tai rekisteröimiä tavaramerkkejä.

Lisätietoja HDMI-tekniikasta

- Kun yhdistät HDMI- tai DVI-yhteensopivan laitteen, tee seuraavat tarkistukset:
 - Kokeile sammuttaa HDMI/DVI-laite ja tämä laite. Seuraavaksi, käynnistä HDMI-laite ja jätä se päälle.
 - Yhdistetyn laitteen videotulo määritetään oikein tätä laitetta varten.
 - Liitetty laite on yhteensopiva seuraavien videotulojen kanssa: 720x576p, 1280x720p tai 1920x1080i.
- Kaikki HDCP-yhteensopivat laitteet eivät toimi tämän laitteen yhteydessä.
 - Kopiosuojattuja DVD-elokuvia ei voi toistaa muissa kuin HDCP-laitteissa.
 - Kun liitetty TV ei hyväksy valitsemaasi resoluutiota, TV-ruudulla ei ehkä näy normaalia kuvaa.

Home-valikon käyttö

Home-valikosta pääset kaikkiin medioihin toistoa ja äänitystä varten tällä laitteella.

1. Hae näyttöön Home-valikkosivu painamalla HOME.
2. Valitse haluamasi päävaihtoehto painamalla ◀ / ▶. Esiin tulee alivalintoja.
3. Valitse haluamasi alivaihtoehto näppäimillä ▲ / ▼ ja ENTER.



4. Poistu HOME-valikosta painamalla HOME.

MOVIE

- **HDD Divx:** Näyttää kiintolevyn Movie List-elokuvavalikon. (sivu 21)
- **DISC:**
 - Näyttää Movie List-valikon DivX-levyille. (sivu 21)
 - Toistaa Video CD- tai DVD-Video -levyn (sivu 18-20)
- **USB Divx:** Näyttää [Movie List] -elokuvalistavalikon USB-laitteelle (sivu 21)

PHOTO (Ks. sivu 26-27)

- **HDD:** Näyttää kiintolevyn Photo List-kuvavalikon.
- **DISC:** Näyttää levyn Photo List-kuvavalikon.
- **USB:** Näyttää [Photo List] -kuvalistavalikon USB-laitteelle.

SETUP (Ks. sivu 14)

- **Start:** Siirtyy Setup-asetusvalikkoon.

Easy Menu

- **CD Ripping:** Aukaisee Audio CD:n raidat kovalevylle. (Ks. sivu 31)
- **AUX:** Valitsee ulkoisen moodin. (Ks. sivu 30)
- **SCART:** Valitse SCART-moodin. (Ks. sivu 30)
- **OPTICAL:** Valitse OPTICAL-moodin. (Ks. sivu 30)

RADIO

- **Listen:** Valitsee radiomoodin.

MUSIC (Ks. sivu 22-25)

- **HDD:** Näyttää kiintolevyn Music List-valikon.
- **DISC:** Näyttää levyn Music List- (tai Audio CD) -valikon.
- **USB:** Näyttää [Music List] -musiikkilistavalikon USB-laitteelle.

Alkuasetukset

Tässä valikkojärjestelmässä on useita tapoja mukauttaa annettuja asetuksia. Useimmissa valikoissa on kolme tasoa asetusvalinnoille, mutta jotkut niistä vaativat useampia tasoa monille asetuksille.

Peruskäyttö

1. Valitse SETUP ja paina ENTER.
2. Valitse haluttu vaihtoehto painamalla ▲ / ▼.
3. Kun haluttu kohde on valittu, siirry toiselle tasolle painamalla ▶.
4. Valitse toinen haluttu vaihtoehto painamalla ▲ / ▼.
5. Siirry kolmannelle tasolle painamalla ▶.
6. Valitse haluttu asetus painamalla ▲ / ▼, ja vahvista sitten valinta painamalla ENTER. Jotkut kohteet vaativat lisätoimia.
7. Poistu asetusvalikosta painamalla RETURN (↩).

Huomautus:

Siirry takaisin edelliselle tasolle painamalla ◀.

Yleisasetukset



TV Aspect - TV:n kuvasuhde

Valitsee liitetyn television kuvasuhteen (vakio 4:3 tai laajakuva).

- [4:3] Valitse silloin, kun liitetty TV on 4:3 kuvaruudulla. Kun valitset [4:3], aseta alla oleva näyttötila [Display Mode].
- [16:9] Valitse tämä silloin, kun on liitetty TV laajakuvatelevisio tai siinä on laajakuvatoiminto.

Display Mode - Näyttötila

Valitsee laajakuvan näyttötavan televisiossa, kun kuvasuhteeksi on valittu [4:3] asetuksessa [TV Aspect].

- [Letter Box] Näyttää kuvan siten, että kuvaruudun ylä- ja alareunassa on palkit.
- [Pan Scan] Näyttää automaattisesti laajakuvan koko kuvaruudulla ja leikkaa pois osat, jotka eivät sovi ruutuun.

Huomautus:

Kun muutat resoluution arvoon 720p tai 1080i, TV:n kuvasuhde- ja näyttömoodit eivät ole käytettävissä.

PBC (Versio 2.0)

PBC tarkoittaa toistonhallintaa (Playback Control), ja se sisältää erikoisvalikkoja ja navigointitoimintoja, joita on käytettävissä eräillä Video CD -levyillä.

- [ON] PBC-toiminnolla varustetut Video CD:t toistetaan PBC:n mukaan.
- [OFF] PBC-toiminnolla varustetut Video CD:t toistetaan samaan tapaan kuin audio-CD:t.

Alustus

Voit asettaa laitteen takaisin alkuperäisiin tehdasasetuksiin ja alustaa kovalevyn.

- [Factory Set] Halutessasi voit palauttaa tallentimeen kaikki siihen tehtaalla tehdyt asetukset. Joitakin vaihtoehtoja ei voi palauttaa tehdasasetuksiin. (Rating-luokitus, Password-salasana ja Area Code - Aluekoodi)
 - [HDD format] Alustaa kovalevyn (HDD = Hard Disk Drive): kaikki kovalevylle tallennettu pyyhitään pois.
1. Valitse vaihtoehto [Initialize] ja paina sitten ►.
 2. Valitse haluttu vaihtoehto näppäimillä ▲ / ▼, ja paina sitten ENTER. Esiin tulee vahvistusviesti.
 3. Valitse näppäimillä ◀ / ▶ vaihtoehto [Ok] tai [Cancel], ja paina sitten ENTER.

Kieliasetukset



Näyttövalikko

Valitse kieli asetusvalikolle ja tv-ruutunäytölle.

Disc Menu/Audio/Subtitle - Levyn audio/Audio/Tekstitykset

- [Original] Tarkoittaa alkuperäistä kieltä, jolla levy tallennettiin.
- [Others] Valitse jokin toinen kieli numeronäppäimillä vastaava 4-numeroinen luku viiteluvun kielikoodien luettelosta ja syötä koodi sitten painamalla ENTER (ks. sivu 36). Jos syötät väärän kielikoodin, paina ◀.
- [OFF](levyn tekstityksille): Kytke tekstitykset pois.

Äänen asetukset



Dynamiikka-alueen säätö (DRC)

DVD-tallennusmuodossa kuulet ohjelman ääniraidan mahdollisimman tarkkana ja todenmukaisena esityksenä digitaalisen audiotekniikan ansiosta. Saatat kuitenkin haluta supistaa audioulostulon dynamiikka-alueetta (kovimpien ja hiljaisimpien äänien välistä eroa). Silloin voit kuunnella elokuvan ääntä alemmalla äänenvoimakkuudella menettämättä äänen selkeyttä. Aseta DRC päälle [ON] tätä ominaisuutta varten.

Vocal

Aseta Vocal päälle vain silloin, kun toistetaan monikanavaista karaoke-DVD-levyä. Levyn karaokekanavat sekoittuvat normaaliin stereoääneen.

HD AV -synkronointi

Käytettäessä digitaalista TV-vastaanotinta; Joskus AV-signaalia ei pystytä lähettämään samanaikaisesti johtuen videosaatteen myöhemmästä lähetyksestä verrattuna audiosignaaliin.

Tämä johtuu ajasta, jonka analogisen videosaatteen muuntaminen digitaalisesti kestää digitaalisessa televisiossa.

Tämä tarkoittaa, että et ehkä pääse nauttimaan ruudulla näkyvästä kuvasta ja kaiuttimista tulevasta äänestä samanaikaisesti, vaikka kyseessä on yksi ja sama näytös.

HD AV Sync (HD AV -synkronointi) -valikossa pystyt säätämään audiosignaalin viiveaikaa samanaikaisen AV-signaalin lähetyksen aikaansaamiseksi.

- Viiveaikaa voidaan säätää 10 millisekunnin portain. (0 – 300 ms)
- Viiveaika on TV-merkkikohtainen. Eli sinun tulee säätää optimaalinen viiveaika omalle TV-vastaanottimellesi.

2.1-kaiutinasetukset

Tee seuraavat asetukset sisäänrakennettuun 2.1-kanavaiseen surround-dekooderiin.

1. Valitse vaihtoehto [2.1 Speaker Setup] ja paina ►.
2. Paina ► valitaksesi kaiuttimen, jota haluat säätää. (L: Vasen kaiutin/R: Oikea kaiutin/W: Subwoofer-aktiivikaiutin)
3. Paina ▲ / ▼ säätääksesi valitsemasi kaiuttimen ulostulotasoa.
4. Paina ENTER tallentaaksesi asetuksen.

Lukitus (Käytönvalvonta)

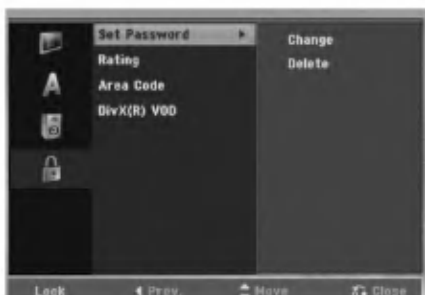

Aseta salasana

1. Valitse vaihtoehto [Set Password] - Aseta salasana, ja paina sitten ►.
2. Päästäksesi toimintoihin Rating - Luokitus, Password - Salasana ja Country Code - Maakoodi syötä 4-numeroinen itse luomasi turvakoodi. Jos et ole vielä syöttänyt turvasalasananaa, laite pyytää nyt sinua tekemään sen. Syötä 4-numeroinen koodi ja paina ENTER. Syötä se uudelleen ja vahvista painamalla ENTER. Jos teet virheen ennen kuin painat ENTER, paina ◀.
Muuttaaksesi salasanan, valitse vaihtoehto [Change] (Muuta), paina ENTER ja syötä vanha 4-numeroinen salasana. Syötä uusi 4-numeroinen salasana ja paina ENTER. Vahvista se syöttämällä uudelleen.
Voit poistaa salasanan valitsemalla [Delete], ja paina sitten ENTER.
Syötä luomasi 4-numeroinen salasana ja paina ENTER.

Jos unohdat 4-numeroisen koodisi

Jos unohdat salasanasasi, noudata seuraavaa menettelyä nykyisen salasanan poistamiseksi.

1. Näytön asetusvalikko, valitse sitten tason 1 kuvake.
2. Syötä numeronäppäimillä 6-numeroinen luku "210499."
3. Valitse [Yes] - Kyllä, ja paina sitten ENTER. 4-numeroinen salasana on poistettu. Syötä uusi koodi.

Rating - Luokitus

Estää tiettyjen sisällön mukaan luokitettujen DVD-levyjen toistamisen. Kaikilla levyillä ei ole luokitusta.

1. Valitse vaihtoehto [Rating] ja paina sitten ►.
2. Tee vaihe 2 samoin kuin kohdassa "Aseta salasana".
3. Valitse luokitus näppäimillä ▲ / ▼.
[1] - [8]: Ykkösellä (1) on eniten toistorajoituksia ja luokitus kahdeksan (8) on vähiten rajoittava.
[No Limit]: Jos valitset [No Limit] - Ei rajoitusta, käytönvalvonta ei ole toiminnassa ja levyn voi toistaa kokonaan.
4. Vahvista luokitusvalinta painamalla ENTER.

Huomautus:

Jos asetat tallentimeen luokituksen, kaikki saman tai alemman luokituksen kohtaukset toistetaan. Korkeamman luokituksen kohtauksia ei toisteta, ellei levyllä ole tarjolla vaihtoehtoisia kohtauksia. Vaihtoehdon luokituksen täytyy olla sama tai alempi. Jos sopivaa vaihtoehtoa ei löydy, toisto pysähtyy. Toistaaksesi levyä täytyy syöttää 4-numeroinen salasana tai muuttaa luokitustasoa.

Aluekoodi

Syötä sen alueen koodi, jonka standardeilla DVD-videolevy on luokitettu. Tiedot koodeista ovat aluekoodien luettelossa sivulla 36.

1. Valitse vaihtoehto [Area Code] ja paina sitten ►.
2. Tee vaihe 2 samoin kuin kohdassa "Aseta salasana".
3. Valitse ensimmäinen merkki näppäimillä ▲ / ▼.
4. Siirrä kohdistinta näppäimellä ►, ja valitse seuraava merkki näppäimillä ▲ / ▼.
5. Vahvista aluekoodin valinta painamalla ENTER.

DivX-rekisteröintikoodi

Saat meiltä DivX® VOD (Video On Demand) -rekisteröintikoodin, jota käyttämällä voi vuokrata ja ostaa DivX® VOD tilausvideoita. Katso lisä-tietoja osoitteesta www.divx.com/vod.

1. Valitse [DivX(R) VOD] ja paina ►.
2. Paina ENTER ja rekisteröintikoodi tulee näkyviin.
3. Käytä koodia, kun ostat tai vuokraat videoita DivX® VOD tilausvideopalvelusta www.divx.com/vod. Noudata ohjeita ja lataa video levyille toistettavaksi tällä laitteella.

Huom:

Tilausvideopalvelusta DivX® VOD ladattuja videoita voi katsella vain tällä laitteella.

Levytietojen katselu tv-ruutunäytöstä

Tv-ruutunäytössä voidaan nähdä erilaisia tietoja ladatusta levyistä.

1. Paina DISPLAY (Näytä) katsoaksesi erilaisia toistotietoja.
Esitetyt tiedot riippuvat levytyypistä tai toiston tilasta.



2. Voit valita kohteen painamalla ▲ / ▼, ja muuttaa tai valita asetuksia painamalla ◀ / ▶.
Valikon kohteista on tietoja sulkuumerkkien sisällä esitetyillä sivuilla.
 - [Title]: Näyttää nykyisen nimikkeen (tai raidan) numeron/nimikkeiden (tai raitojen) kokonaismäärän
 - [Chapter]: Nykyisen kappaleen numeron/kappaleiden kokonaismäärän.
 - [Time]: Näyttää kuluneen toistoajan (sivu 20)
 - [Audio]: Valitun audiotoston kielen (vain DVD VIDEO) tai audiokanavan (sivu 19)
 - [Subtitle]: Valitun tekstityksen (sivu 19)
 - [Angle]: Valitun katselukulman/kulmien kokonaismäärän (sivu 20)
 - [Sound]: Valitun äänitilan (sivu 20)

Huomautuksia:

Jos mitään näppäintä ei paineta 10 sekuntiin, tv-ruutunäyttö häviää.

Toisto

Toiston perustoiminnot





1. Aseta paikalleen CD-syöttölaitteeseen haluamasi levy, toistopuoli alaspäin.
2. Käynnistä toisto HOME-valikosta (ks. sivu 14).
3. Voit lopettaa toiston painamalla ■ (STOP).
Laitte tallentaa pysäytyskohdan. "■■■" tulee tv-ruudulle hetkeksi.
Jatka toistoa painamalla ► (PLAY) (kohtauksen kohdasta). Jos painat ■ (STOP) uudelleen tai poistat levyn ("■" ilmestyy näytölle), laite poistaa muistista pysäytyskohdan.
4. Poista levy painamalla EJECT.

Huomautus:

Jos Parental Control -käytönvalvonta on asetettu, eikä levy ole luokitusrajojen sisällä (levy on luokituslukittu), täytyy syöttää 4-numeroinen koodi ja/tai levyn lukitus täytyy avata (ks. "Rating - Luokitukset" sivulla 16).

Näppäimet	Toiminnot	Levyt
EJECT	Poistaa tai syöttää sisään levyn.	ALL
(PAUSE)	Tauota toisto painamalla toiston aikana. Toista kuva kвалta painamalla toistuvasti .	ALL DVD VCD DivX
⏮ / ⏭ (SKIP)	Valitse seuraava kappale/raita tai palaa nykyisen kappaleen/raidan alkuun painamalla ⏮ tai ⏭ lyhyesti toiston aikana. Palaa edelliseen kappaleeseen/raitaan painamalla ⏮ lyhyesti kahdesti. Vihjeitä: <ul style="list-style-type: none">• Siirtyäksesi suoraan mihin tahansa kappaleeseen DVD-toiston aikana, paina DISPLAY ja paina ▲ / ▼ valitaksesi kappaleen ikonin. Syötä sitten kappaleen numero numeronäppäimillä tai näppäimillä ◀ / ▶.• Jos kyseessä on audio-CD, siirry suoraan mille tahansa raidalle syöttämällä toiston aikana raidan numero numeronäppäimillä (0-9).	ALL
⏪ / ⏩ (SCAN)	Valitse haluttu skannausnopeus painamalla ⏪ tai ⏩ toistuvasti toiston aikana. DVD, DivX ; 4 askelta Video CD, Audio CD; 3 askelta Voit toistaa hidastettuna painamalla ⏪ tai ⏩ toistuvasti toiston ollessa tauotettuna. DVD; 4 askelta DivX; 4 askelta (Vain eteen) Video CD; 3 askelta (Vain eteen)	DVD VCD DivX ACD DVD VCD DivX
ZOOM	Toiston tai taukotilan aikana ZOOM-toiminto suurentaa videokuvaa. (x1 koko → x2 koko → x4 koko → x1 koko (normaalikoko) Siirry suurennetuissa kuvassa eri kohtiin näppäimillä ⏪ ▶ ▲ ▼.	DVD VCD

Perustoisto-ominaisuudet (jatkoa)

Näppäimet	Toiminnot	Levyt
REPEAT	Valitse haluttu uudestaantoistotila painamalla toiston aikana toistuvasti REPEAT. DVD (nimike/kappale/ei) Video CD, DivX (nimike/kaikki/ei) Audio CD, MP3/WMA (raita/kaikki/(ei)) Huomautuksia: <ul style="list-style-type: none">PBC:llä varustetulla Video CD:llä valitse valikosta PCB pois päältä [OFF], jos haluat käyttää satunnaistoimintoa. Ks. sivu 15.Jos kappaleen/raidan uudestaantoiston aikana painat ▶▶I, uudestaantoisto peruuntuu.	DVD VCD ACD MP3 WMA DivX
A-B	Toiston aikana jokainen näppäimen A-B painallus valitsee kohdan A ja kohdan B sekä toistaa jakson kohdasta A (alkukohta) kohtaan B (loppukohta).	DVD VCD ACD MP3 WMA DivX
TITLE	Jos kyseisellä DVD:llä on valikko, nimikevalikko ilmestyy ruutuun. Muuten esiin tulee levyn valikko.	DVD
MENU/LIST	Kuvaruutuun tulee levyvalikko.	DVD
SUBTITLE ()	Valitse haluttu alanimikkeen kieli painamalla toiston aikana SUBTITLE () ja paina sitten ◀ / ▶ toistuvasti.	DVD DivX
AUDIO ()	Paina () ja sitten toistuvasti ◀ / ▶, ja kuulet eri audiokieliä tai audioraitoja.	DVD DivX
	Voit kuunnella eri audiokanavia (STEREO, VASEN tai OIKEA) painamalla toiston aikana AUDIO () ja sitten toistuvasti ◀ / ▶.	VCD

Jos valikkoikkuna on näkyvässä

DVD VCD

Valikkoikkuna saattaa tulla esiin vasta, kun on ladattu valikon sisältävä DVD tai Video CD.

DVD

Valitse katseltavaksi haluamasi nimike/kappale näppäimillä ◀ / ▶ / ▲ / ▼, ja aloita sitten toisto painamalla ENTER.

Palaa valikkoikkunaan painamalla TITLE tai MENU/LIST.

VCD

- Valitse numeropainikkeilla katsottavaksi haluamasi raita.
Palaa valikkoikkunaan painamalla RETURN (↵).
- Valikkoasetukset ja valikon käytön tarkat menetelmät voivat olla erilaisia eri levyillä. Noudata kunkin valikkonäyttösivun ohjeita. Voit myös asettaa toistonhallinnan (PBC) pois päältä [OFF] asetusvalikosta. (Ks. sivu 15).

Siirtyminen toiseen NIMIKKEESEEN

DVD DivX VCD

Kun levyllä on useampia nimikkeitä kuin yksi, voit siirtyä toiseen nimikkeeseen seuraavasti:

- Paina DISPLAY toiston aikana ja käytä sitten ▲ / ▼ painikkeita valitaksesi kappaleen ikonin. Valitse sitten nimikkeen numero painamalla numeronäppäimiä (0-9) tai ◀ / ▶.

Huomautus:

Video CD:llä, jossa on PBC-toistonhallinta, sinun täytyy asettaa PBC pois päältä (OFF) Setup (Asetus) -valikosta. Ks. sivu 15.

Aikahaku **DVD DivX VCD**

Aloittaa toiston mistä tahansa valitusta levyn ajankohdasta.

1. Paina DISPLAY toiston aikana. Aikahakulaatikko näyttää kuluneen toistoajan.
2. Vallitse kellokuvake painamalla ▲ / ▼ ja näyttöön tulee "--:--:--".
3. Syötä vasemmalta oikealle halutun aloitushetken tunnit, minuutit ja sekunnit.
4. Vahvista painamalla ENTER.
Toisto alkaa valitusta ajankohdasta automaattisesti.

Huomautus:

Video CD:llä, jossa on PBC-toistonhallinta, sinun täytyy asettaa PBC pois päältä (OFF) Setup (Asetus) -valikosta. Ks. sivu 15.

Merkkihaku **DVD VCD DivX**

Marker-merkin syöttö

Voit aloittaa toiston enintään yhdeksästä muistissa olevasta kohdasta. Syöttääksesi merkin, paina MARKER haluamassasi kohdassa levyn toiston aikana. Merkki-kuvake tulee tv-ruudulle hetkeksi. Toista ja syötä enintään yhdeksän merkkiä.

Merkityn kohtauksen haku esiin tai poisto

1. Toiston aikana paina SEARCH.
TV-ruudulle ilmestyy merkkihakuvaiikko.
2. Valitse 5 sekunnin kuluessa ◀ / ▶ painikkeilla merkinnumero, jonka haluat hakea tai poistaa.
3. Toisto alkaa merkitystä kohtauksesta painamalla ENTER. Tai paina CLEAR ja merkin numero poistetaan listasta.

Kamerakulma **DVD**

Jos levyllä on eri kamerakulmista kuvattuja jaksoja, voit vaihtaa eri kamerakulmiin toiston aikana.

1. Paina DISPLAY toiston aikana.
TV-ruutuun ilmestyy ruutunäyttö.
2. Valitse ruutunäytöstä kulmakuvake (Angle) näppäimillä ▲ / ▼.
3. Valitse haluttu kuva kulmapainamalla ◀ / ▶.
TV-ruutuun ilmestyy nykyisen kulman numero.

Virtual Surround -ääni **DVD DivX**

Tämä laite pystyy tuottamaan Virtual Surround -vaikutelman, joka simuloi monikanavaista audiotoistoa kahdesta tavallisesta stereokaiutimesta viiden tai useamman sijasta, jotka yleensä tarvitaan monikanavaisen äänen kuunteluun kotiteatterijärjestelmissä.

1. Paina DISPLAY toiston aikana. Ruutunäyttö (On-Screen Display) ilmestyy TV-ruudulle.
2. Valitse ruutunäytöstä äänikuvake (Sound) näppäimillä ▲ / ▼.
3. Valitse "VIRTUAL" painamalla ◀ / ▶.
Kytke 3D Surround -vaikutelma pois päältä valitsemalla "Normal".

Voit myös asettaa Virtual Surround -äänen painamalla VSM-painiketta toistuvasti.

Viime tilan muisti **DVD VCD**

Tämä nauhuri muistaa viimeisen katsomasi levyn käyttäjäasetukset. Asetukset säilyvät muistissa, vaikka poistat levyn nauhurista tai katkaiset nauhurista virran. Jos lataat levyn, jonka asetukset ovat muistissa, esiin haetaan automaattisesti viimeisin pysäytyskohta.

Huomautus:

Asetukset tallentuvat muistiin käytettäväksi milloin tahansa.

DivX-elokuvatiedoston toisto

Tallennin voi toistaa DivX -tiedostoja. Ennen kuin toistat DivX-tiedostoja, lue oikealta kohta "DivX-tiedostojen vaatimukset".

1. Paina HOME ja valitse vaihtoehto [MOVIE].
2. Valitse media, joka sisältää DivX-tiedostoja, ja paina sitten ENTER. Tv-ruutuun ilmestyy [Movie List]-elokuvalivalikko.



3. Valitse kansio painamalla ▲ / ▼, ja paina sitten ENTER. Esiin tulee luettelo kansion tiedostoista. Jos olet tiedostoluettelossa ■ ja haluat palata Kansioluetteloon, korosta kaukosäätimen näppäimillä ▲ / ▼, ja paina ENTER.
4. Jos haluat katsella tiettyä tiedostoa, korosta tiedosto näppäimillä ▲ / ▼, ja paina ► (PLAY). Käytettävänä on monenlaisia toistotoimintoja. Lisätietoja sivuilla 18-20.
5. Pysäytä toisto painamalla ■ (STOP). Esiin tulee [Movie List]-elokuvalivalikko.

Huomautus DivX-tekstitysten katselusta

Jos tekstitys ei näy kunnolla, noudata seuraavia vaiheita.

1. Paina ■ tekstityksen tullessa ruutuun.
2. Paina ja pidä painettuna SUBTITLE noin 5 sekuntia. Esiin tulee kielikoodi.
3. Painamalla SUBTITLE valitse toinen kielikoodi, kunnes tekstitys näkyy kunnolla.
4. Jatka toistoa painamalla ► (PLAY).

[Movie List]-elokuvalivalikon vaihtoehdot

1. Valitse kansio/tiedosto [Movie List]-valikossa painamalla ▲ / ▼, ja paina sitten ENTER. [Movie List]-valikon vaihtoehdot tulevat esiin. Valikon vaihtoehdot ovat erilaisia valitusta mediasta riippuen.
2. Valitse vaihtoehto näppäimillä ▲ / ▼ / ◀ / ▶, ja paina ENTER.
 - [Play] Aloita toisto valitusta nimikkeestä.
 - [Open] Esiin tulee kansio ja luettelo kansion tiedostoista.
 - [Delete] Poistaa raidan(-toja) tai kansion(-oita) mediasta.

- [Rename] Muokkaa tiedoston nimeä. (ks. sivu 28)
- [Move] Siirtää tiedoston(-oja) toiseen kansioon tai mediaan. (ks. sivu 29)
- [Copy] Kopioi tiedoston(-oja) toiseen kansioon tai mediaan. (ks. sivu 29)

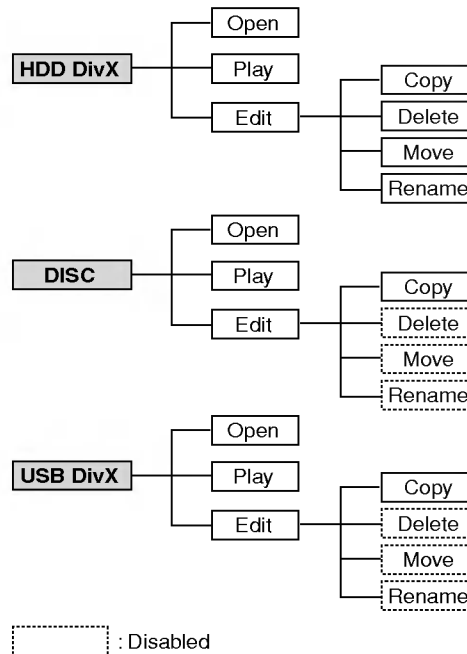

DivX-tiedostojen vaatimukset

Tarkkuus käytössä: 720x576 (L x k) kuvapistettä

DivX-tiedostotarkentimet: ".avi", ".divx"

Sopivat DivX-tekstitykset: ".smi", ".srt", ".ssa", ".sub (vain Micro DVD -tiedostomuoto)", ".txt (vain Micro DVD -tiedostomuoto)"

Sopivat koodekkiformaatit: "DIV3", "DIVX", "DX40", "DX50", "3ivx", "MP4V2", "MP4V3"

Sopivat audioformaatit: "AC3", "PCM", "MP3", "DTS"

- Näytteitystaajuus: rajoissa 16 - 48 kHz (MP3)

- Siirtonopeus: rajoissa 32 - 320kbps (MP3)

CD-R -formaatti: ISO 9660 ja JOLIET.

DVD±R/RW -formaatti: ISO 9660 (UDF Bridge tiedostomuoto)

Enintään tiedostoja/levyjä: vähemmän kuin 999 (tiedostojen ja kansioiden enimmäismäärä)

Huomautuksia DivX-tiedostomuodosta

- Jos näyttökuvan tuoreustuono on yli 29,97 kuvaa sekunnissa, tämä laite ei ehkä toimi normaalisti.
- Palautuu valikkonäyttösivulle, jos tallennetun tiedoston video- ja audiorakenne ei ole lomitetta.

Audio CD- tai MP3/WMA-tiedoston toisto

- Tämä laite voi toistaa Audio CD-levyjä ja MP3/WMA-tiedostoja. Ennen kuin toistat MP3/WMA-tiedostoja, lue sivulla 23 "MP3/WMA -audiotiedostojen vaatimukset".
- Gracenote®-musiikintunnistuspalvelun avulla laite pystyy katsomaan sisäänrakennetusta tietokannastaan CD:n raitatietoja (mm. albumi, artisti, raidan tiedot). Gracenote®-musiikintunnistuspalvelun avulla laite pystyy katsomaan sisäänrakennetusta tietokannastaan CD:n raitatietoja (mm. albumi, artisti, musiikkilaji, raidan tiedot). Se mahdollistaa avattujen CD-raitojen kunnollisen luokittelun (esimerkiksi artistin, albumin tai kappalelistan mukaan) ja tallentamisen olemassa olevien tiedostojen joukkoon kovalevylle.



Musiikintunnistusteknologian ja siihen liittyvien tietojen toimittaja on Gracenote®. Gracenote on musiikintunnistusalalan ja siihen liittyvän sisältötuotannon standardi. Lisätietoja saatavana osoitteessa www.gracenote.com.

CD-levyihin ja musiikkiin liittyvät tiedot, Gracenote, Inc., copyright © 2006 Gracenote. Gracenote-ohjelmisto, copyright © 2006 Gracenote. Yksi tai useita seuraavista Yhdysvaltain patenteista saattaa koskea tätä tuotetta tai palvelua: #5,987,525; #6,061,680; #6,154,773, #6,161,132, #6,230,192, #6,230,207, #6,240,459, #6,330,593 sekä muut myönnetty tai haetut patentit. Tietty palvelut on tuotettu Open Globe, Inc. -yhtiön luvalla ja niitä koskee Yhdysvaltain patentti #6,304,523.

Gracenote ja CDDb ovat Gracenoten rekisteröityjä tavaramerkkejä. Gracenote-logo ja liikemerkki sekä "Powered by Gracenote" -logo ovat Gracenoten tavaramerkkejä.

- Paina HOME. Esiin tulee HOME-valikko.
- Valitse vaihtoehto [MUSIC].
- Valitse MP3/WMA tai audionimikkeen sisältämä media, ja paina sitten ENTER. Tv-ruutuun ilmestyy [Music List] -musiikkilistavalikko.



- Valitse raita painamalla ▲/▼ ja paina sitten ► (PLAY). Toisto alkaa. Käytettävänä on monenlaisia toistotoimintoja. Lisätietoja sivuilla 18-19.

Vinjeitä:

- Jos haluat siirtyä ylempään hakemistoon, korosta näppäimillä ▲ / ▼ ja paina **↵**. ENTER.
- Paina ja pidä ▲ siirtyäksesi edelliselle sivulle. Paina ja pidä ▼ siirtyäksesi seuraavalle sivulle.

- Pysäytä toisto milloin tahansa painamalla STOP.

Audio CD ja Musiikkivalikon vaihtoehdot

- Valitse kansio/tiedosto Audio CD tai Musiikkivalikossa painamalla ▲ / ▼, ja paina sitten ENTER. Valikon vaihtoehdot tulevat esiin. Valikon vaihtoehdot ovat erilaisia valitusta mediasta riippuen.
- Valitse vaihtoehto näppäimillä ▲ / ▼ / ◀ / ▶, ja paina ENTER.
 - [Play] Aloita toisto valitusta nimikkeestä.
 - [Random] Aloita tai pysäytä satunnaistoisto.
 - [Open] Esiin tulee kansio ja luettelo kansion tiedoista.
 - [Delete] Poistaa raidan (raitoja) mediasta.
 - [Rename] Muokkaa tiedoston nimeä. (sivu 28)
 - [Move] Siirtää tiedoston(-oja) toiseen kansioon tai mediaan. (sivu 29)
 - [Copy] Kopioi tiedoston(-oja) toiseen kansioon tai mediaan. (sivu 29)
 - [Prog. add] Lisää raidan (raitoja) ohjelmalistaan. (sivu 25)
 - [Ripping] Aukaisee audio-CD:n raidat valmiiksi äänitetyiltä CD:eilta ja tallentaa ne MP3-tiedostoina kovalevylle.
 - [Identify] Identifioi Audio CD -raidat tai musiikkitiedostot.

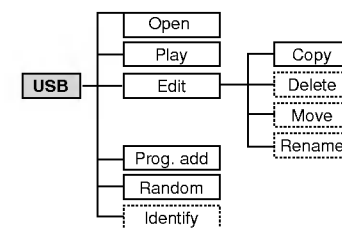
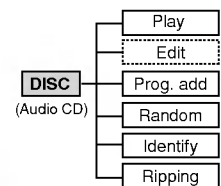
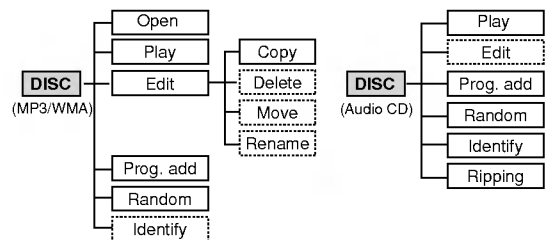
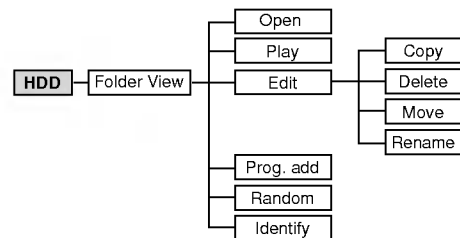

☐ : Disabled

Musiikkilistakansio (kovalevy)

- [Folder View] Kovalevyllä olevat tunnistetut ja tunnistamattomat audiotiedostot näytetään Kansionäkymässä.
- [Song List] Kovalevyllä olevat tunnistetut audiotiedostot näytetään tiedostolistanäkymässä.
- [Artist] Määritetyt audiotiedostot näytetään kovalevyiltä artistin nimen mukaan.
- [Album] Määritetyt audiotiedostot näytetään kovalevyiltä albumin nimen mukaan.

Random - Satunnaisesti

1. Valitse tiedosto painamalla ▲ / ▼, ja paina sitten ENTER.
Valikon vaihtoehdot tulevat esiin.
2. Valitse vaihtoehto [Random] (Satunnaisesti) näppäimillä ▲ / ▼, ja paina sitten ENTER.
Laitte aloittaa automaattisesti satunnaistoiston ja valikkoikkunaan ilmestyy viesti "RANDOM."
3. Palaa normaalitoistoon valitsemalla [Random] uudestaan ja paina sitten ENTER.

Vihje:

Jos painat ►► satunnaistoiston aikana, laite valitsee toisen raidan ja jatkaa satunnaistoistoa.

Gracenote®-musiikintunnistuspalvelun tietokannan päivitys (Kuukausittain)

Päivittämällä Gracenote® -musiikintunnistuspalvelun tietokannan pystyt varmistamaan, että käytössäsi on viimeisin tieto levyistä. Ladataksesi päivitystiedostot käy verkkosivustolla <http://www.lgservice.com/> → SUPPORT → Software

1. Lataa päivitystiedostot verkkosivuilta tietokoneeseesi.

Huomaa:

- Päivitystiedoston koko on noin 8-10 MB.
- Latausaika vaihtelee riippuen tietokoneympäristöstäsi.
- Päivitys kestää noin 8 tuntia.

2. Liitä USB-muistilaitte tietokoneeseesi tai lataa tyhjä levy tietokoneesi optiseen levyasemaan.

Huomautus:

- Mikäli käytät USB-muistilaitetta, formatoi se käytettäväksi tietojen varmuuskopion säilyttämiseen USB-muistilaitteessa.

3. Tallenna päivitystiedostot liitettyyn USB-muistitikkuun tai asemassa olevalle levyille.
4. Liitä USB-muistilaitte laitteeseen tai lataa-levy laitteen CD-levyaukkoon.
5. Paina HOME ja valitse [MUSIC]-vaihtoehto.
6. Valitse [DISC] tai [USB] -vaihtoehto ja paina ENTER.

7. Valitse päivitystiedosto ja paina ENTER.
Valikon vaihtoehto ilmestyy valikkoon.
8. Valitse [Update]-vaihtoehto ja paina sitten ENTER.



- Data Revision: Ilmoittaa päivitytyn tiedon määrän.
- Updated Level Count: Ilmoittaa aiemmin päivitytyn *.PKG -tiedostomäärän.

Huomaa:

- Yllättävien virhetilanteiden jälkeen, esimerkiksi laitteen virtajohdon irrottaminen pistorasiasta tai sähkökatko, laitteen käynnistyessä uudelleen kaikki päivitystiedostot poistetaan. Toisin sanoen, myös sitä aiemmin päivitytetyt tiedostot poistetaan. Tässä tapauksessa joudut päivittämään tiedostot uudelleen.
- Älä paina POWER (tai ) painiketta päivityksen aikana.
- Poista käytöstä uniajastinmoodi ennen päivityksen aloitusta.

MP3/WMA-audiotiedostojen vaatimukset

Tiedostotarkenteet

“.mp3”, “.wma”.

Näytteitystaajuus:

rajat 16 - 48 kHz (MP3), rajoissa 8 - 48 kHz (WMA)

Siirtonopeus:

rajat 32 - 320 kbps (MP3), 5 - 192 kbps (WMA)

CD-R -formaatti:

ISO 9660 ja JOLIET.

DVD±R/RW -formaatti:

ISO 9660 (UDF Bridge tiedostomuoto)

Enintään tiedostoja/levyjä:

vähemmän kuin 999 (tiedostojen ja kansioiden enimmäismäärä)

Audio CD -raitojen tai tallennettujen musiikkitiedostojen tunnistaminen kovalevyllä

Voit tunnistaa audio CD -raitoja tai musiikkitiedostoja sisäänrakennetusta CD-raitatietokannasta.

Huomautus:

Tämä laite auttaa sinua tunnistamaan radiosta äänitetyt tiedostot, mutta ei tee itse tunnistusta.

Audio CD -raitojen tunnistaminen

1. Aseta audio CD levypesään.
2. Valitse mikä tahansa raita tunnistetavaksi.



3. Paina ENTER.
Valikon vaihtoehdot ilmestyvät valikkoon.
4. Valitse vaihtoehto [Identify] näppäimillä ▲ / ▼ ja paina ENTER. Raidan nimi vaihdetaan oikeaan laulun nimeen.



Kovalevylle tallennettujen musiikkitiedostojen tunnistaminen (Vain MP3)

Jos tunnistat tallennetut musiikkitiedostot, tunnistetut tiedostot luokitellaan oikein (esimerkiksi artistin, albumin tai kappalelistan alle).

1. Paina HOME ja valitse [MUSIC]-vaihtoehto.
2. Valitse[HDD] -vaihtoehto ja paina ENTER.
3. Valitse [Folder View] ja paina ENTER.
4. Valitse Kansionäkymässä (Folder View) musiikkitiedosto, jonka haluat tunnistaa.

Useamman raidan valinta

1. Paina MARKER (Merkki). Raidalla näkyy tarkistusmerkki. Paina MARKER uudelleen peruuttaaksesi merkityn raidan.
2. Toista vaihe 1 merkitäksesi lisäraidan.

5. paina ENTER.
Valikon vaihtoehdot ilmestyvät valikkoon.
6. Valitse [Identify]-vaihtoehto ja paina sitten ENTER. Tee allekirjoitus ja etsi yhteensopiva laulu.
7. Luettelo pyytämäsi kanssa samantapaisista nimikkeistä tulee näkyviin.
8. Valitse nimikeluettelosta nimike, joka sopii yhteen musiikkitiedostosi kanssa varmistamalla, että artisti ja albumi ovat oikein.

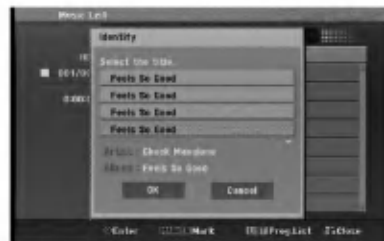

9. Paina ENTER.
Vaihtoehto [OK] korostetaan.
Voit valita [OK] tai [cancel] painamalla ◀ tai ▶.
10. Paina ENTER uudelleen.
Jos painat [OK], raidan nimi vaihdetaan valittuun kappaleen nimeen. Jos olet valinnut useamman tiedoston, toista tunnistusprosessi.

Huomautus:

Useimmissa tapauksissa laite pystyy tunnistamaan oikeat tiedot sisäisestä CD-raitatietokannasta tunnistusprosessin aikana. Kuitenkin voi käydä niin, että laite ei pysty tunnistamaan kaikkia tai täsmällisiä tietoja tietokannasta. Tämä voi tapahtua useasta syystä:

- CD:n tiedot eivät ole tietokannassa. (Tämä tapahtuu useimmiten kaupallisten CD-levyjen kohdalla, jotka ovat hyvin uusia tai suhteellisen harvinaisia.)
- CD:n tiedot ovat tietokannassa, mutta ne ovat epätarkat tai puutteelliset.
- Tämä laite ei pysty tunnistamaan WMA-tiedostoja.
- Tämä laite ei pysty tunnistamaan tallennettuja MP3-tiedostoja levyiltä tai USB-laitteesta. Tunnistaaksesi tallennetut MP3-tiedostot levyiltä tai USB-laitteesta, kopioi ne kovalevylle.

Älykkään soittolistan luominen

Voit luoda soittolistoja, jotka sisältävät tietyn tyylin (genren) musiikkia.

1. Paina HOME ja valitse [MUSIC]-vaihtoehto.
2. Valitse[HDD] -vaihtoehto ja paina ENTER.
3. Valitse soittolista [Song List], [Artist] tai [Album].
4. Musiikkikappaleiden Artist- tai Album-listanäytöllä, valitse tiedosto, josta haluat luoda älykkään soittolistan.
5. Paina SMART.MIX.

MP3-audiotiedostojen vaatimukset (Tunnistaminen)

Näytteystaajuus: rajat 32 - 48 kHz

Siirtonopeus: rajat 32 - 320kbps

Audio CD ja MP3/WMA -levyjen ohjelmoitu toisto

Program Playback - Ohjelmoitu toisto mahdollistaa omien soittolistojen laadinnan Audio CD- tai MP3/WMA-raidoista. Ohjelmiin mahtuu 99 Audio CD -raitaa tai 256 MP3-tiedostoa.

1. Valitse raita/tiedosto (tai kansio) Audio CD tai musiikkivalikossa näppäimillä ▲ / ▼.

Useiden raitojen (kansioiden) valinta

1. Paina **MARKER**.

Tiedostolle/raidalle tai kansioon ilmestyy tarkistusmerkki. Peruuta merkitty tiedosto/raita tai kansio valikosta painamalla **MARKER** uudelleen.

2. Merkitse lisää tiedostoja/raitoja (kansioita) toistamalla vaihe 1.

2. Paina **ENTER**.
Vaihtoehdot näytetään valikon vasemmassa reunassa.
3. Valitse vaihtoehto [Program Add] näppäimillä ▲ / ▼, ja paina sitten **ENTER**.
4. Merkitse lisää raitoja toistamalla vaiheet 1-3.

Huomautus:

Jos valitset kansion ohjelmoitua toistoa varten, kaikki kansion raidat/tiedostot lisätään ohjelmaluetteloon.



5. Siirry ohjelmaluetteloon painamalla ►.
Viimeksi valitsemasi ohjelmoitu raita on korostettu ohjelmaluettelossa.
6. Valitse aloitukseen haluamasi raita painamalla ▲ / ▼.
7. Aloita painamalla ► (PLAY).
Toisto pysähtyy kun ohjelmalistin viimeinen ohjelmoitu raita on toistettu.
8. Poistuaaksesi ohjelmoidusta toistosta ja palataksesi normaalitoistoon, valitse raita alkuperäiseltä listalta painamalla ◀ ja ▲ / ▼ ja paina ► (PLAY).

Vihje:

- Pääset Program List -ohjelmalistaan tai poistat sen painamalla **MENU/LIST**.
- Et pysty poistamaan ohjelmalistinäyttöä, kun käytössä on ohjelmoitu toisto ja ohjelmoitu ■■■.

Ohjelmalistavalikon vaihtoehdot

1. Valitse näppäimillä ▲ / ▼ raita/tiedosto ohjelmalistavalikosta, ja paina sitten **ENTER**.
Valikon vaihtoehdot tulevat esiin.



2. Valitse vaihtoehto näppäimillä ▲ / ▼, ja vahvista sitten valinta painamalla **ENTER**.
 - [Play] Toisto alkaa valitusta raidasta siinä järjestyksessä, jossa ohjelmoit raidat.
 - [Random] Aloita tai pysäytä satunnaistoisto.
 - [Delete] Poistaa raidan (raitoja) ohjelmalistasta.

Ohjelmoidut raidat uudestaan

Valitse haluttu uudestaantoistotila painamalla **REPEAT**.

- [TRACK] toistaa uudestaan nykyisen raidan.
- [ALL] toistaa uudestaan ohjelmalistin kaikki raidat.
- [OFF] Peruuttaa uudestaantoistotilan (ei näyttöä).

Raidan poistaminen ohjelmaluettelosta

1. Valitse raita, jonka haluat poistaa ohjelmaluettelosta. Voit valita useita raitoja käyttämällä **MARKER**-näppäintä.
2. Paina **ENTER**. Valikon vaihtoehdot tulevat esiin.
3. Valitse [Delete] - Poista, ja paina sitten **ENTER**.

JPEG-tiedoston katselu

Tallennin voi toistaa JPEG-tiedostoja. Ennen kuin toistat JPEG-tallenteita, lue sivulla 27 "Kuvatiedostojen vaatimukset".

1. Paina HOME.
Esiin tulee HOME-valikko.
2. Valitse vaihtoehto [PHOTO].
3. Valitse media, joka sisältää JPEG-tiedostoja, ja paina sitten ENTER.
Tv-ruutuun ilmestyy [Photo List] - musiikkilistavalikko.



4. Valitse tiedosto näppäimillä ◀ / ▶ / ▲ / ▼, ja paina sitten ENTER.
Valkon vaihtoehdot näytetään valikon vasemmassa reunassa.

Vihjeitä:

- Jos haluat siirtyä ylempään hakemistoon, korosta näppäimillä ▲ / ▼ ja paina ■. ENTER.
 - Saat myös näyttöön HOME-valikon ja voit valita toisen median painamalla HOME.
5. Valitse vaihtoehto [Full Screen] - "Koko ruutu" näppäimillä ▲ / ▼, ja paina sitten ENTER.
Valittu kuva esitetään koko tv-ruudussa.
Riippuen JPEG-tiedostojen koosta ja määrästä tallentimelta saattaa kulua pitkä aika levyn sisällön lukemiseen.



Saat tämän valikon esiin tai pois painamalla ENTER koko ruutukuvan katselun aikana.

6. Pysäytä katselu milloin tahansa painamalla STOP.
Esiin tulee [Photo List]-kuvavalikko.

[Photo List]-kuvavalikon vaihtoehdot

1. Valitse näppäimillä ▲ / ▼ tiedosto [Photo List] -kuvalistasta, ja paina sitten ENTER.
Valikon vaihtoehdot tulevat esiin.
Valikon vaihtoehdot ovat erilaisia valitusta mediasta riippuen.

Useiden raitojen (kansioiden) valinta

1. Paina MARKER.
Tiedostoon tai kansioon ilmestyy tarkistusmerkki.
Peruuta merkitty raita tai kansio painamalla MARKER uudelleen.
 2. Merkitse lisää tiedostoja (kansioita) toistamalla vaihe 1.
2. Valitse vaihtoehto näppäimillä ▲ / ▼, ja vahvista sitten valinta painamalla ENTER.
 - [Open] Esiin tulee kansio ja luettelo kansion tiedostoista.
 - [Full Screen] Näyttää valitun tiedoston koko ruudussa.
 - [Delete] Poistaa valitun tiedoston mediasta.
 - [Slide Show] Näyttää Slide Show -diaesitysvalikon.
 - [Rename] Muokkaa tiedoston nimeä. (sivu 28)
 - [Move] Siirtää tiedoston(-oja) toiseen kansioon (albumiin) tai mediaan. (sivu 29)
 - [Copy] Kopioi tiedoston(-oja) toiseen kansioon tai mediaan. (sivu 29)

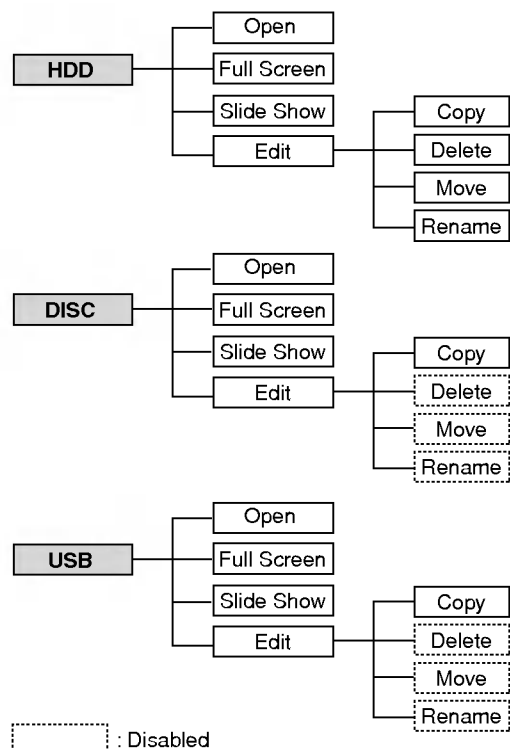

Vihje:

Voit luoda uuden kansion kiintolevyille.
Valitse vaihtoehto [Edit-Copy-New Album] ja paina sitten ENTER. Silloin luodaan kansio nimeltä "NONAME###".

Kuvatiedostojen vaatimukset

Tiedostotarkenteet

".jpg"

Kuvien koko:

Suosituksena pienempi kuin 4 MB

CD-R -formaatti:

ISO 9660 ja JOLIET.

DVD±R/RW -formaatti:

ISO 9660 (UDF Bridge tiedostomuoto)

Enintään tiedostoja/levyjä:

vähemmän kuin 999 (tiedostojen ja kansioiden enimmäismäärä)

Huomautuksia JPEG-tiedostoista

Progressiivisia JPEG-tiedostoja tai häviöttömiä JPEG-tiedostoja ei tueta.

Skip Images - Hyppy yli kuvien

Kuvan katselun aikana siirry seuraavaan tiedostoon tai palaa edelliseen tiedostoon painamalla ◀◀ tai ▶▶ kerran.

Kuvien kierto

Kierrä kuva ympäri myötöpäivään tai vastapäivään kuvan näytön aikana painamalla ▲ / ▼.

Diaesitysten katselu

Diaesitys siirtyy automaattisesti seuraavaan kuvaan määritellyn ajanjakson kuluttua.

1. Valitse kuvavalikosta [Slide Show].
2. Paina ENTER.
Esiin tulee diaesitysvalikko.

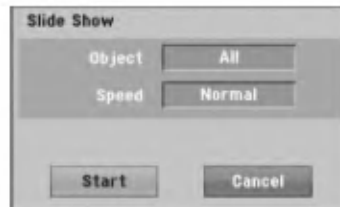

3. Tee valinnat näppäimillä ◀ / ▶ / ▲ / ▼.

[Object] - Kohde:

- [Selected] Näyttää diaesityksen vain MARKER painikkeella merkityistä tiedostoista. Voit valita useita tiedostoja käyttämällä MARKER-näppäintä.
- [All] Diaesitys kaikista tiedostoista.

[Speed] Kohde:

Valitsee diaesityksen nopeuden: [Slow] - Hidas, [Normal] - Normaali tai [Fast] - Nopea.

4. Aloita diaesitys valitsemalla [Start]-kynnistysvaihtoehto, ja paina sitten ENTER.
5. Pysäytä diaesitys painamalla STOP ja palaa kuvavalikkoon.

Diaesityksen tauotus

1. Tauota esitys painamalla ■■.
2. Kun haluat jatkaa diaesitystä, paina ■■ tai ▶ (PLAY).

Muokkaus: MP3/WMA, JPEG; DivX-tiedosto

Nämä selostukset koskevat MP3-tiedoston käyttöä esimerkkinä, muunlaisia tiedostoja käytetään samalla tavalla.

Huomautus:

- Levyllä tai kovalevyllä olevia MP3/WMA, JPEG ja DivX-tiedostoja ei voi kopioida tai siirtää USB-laitteelle.

Tiedoston(-ojen) tai kansion(-oiden) poisto kiintolevyllä

Voit poistaa MP3/WMA, JPEG tai DivX-tiedostoja/kansioita kiintolevyllä.

- Valitse valikosta tiedosto, jonka haluat poistaa.

Useiden raitojen (kansioiden) valinta

- Paina **MARKER**.

Tiedostoon tai kansioon ilmestyy tarkistusmerkki.

Peruuta merkitty raita tai kansio painamalla **MARKER** uudelleen.

- Merkitse lisää tiedostoja (kansioita) toistamalla vaihe 1.

- Paina **ENTER**.

Valikkoon ilmestyvät valikon vaihtoehdot.



- Valitse [**Delete**] - Poista, ja paina sitten **ENTER**. Valittu(-tut) tiedosto(-t) poistetaan.

Tiedoston nimeäminen kiintolevyllä

Voit nimetä kovalevyllä olevat tiedostot itsenäisesti.

- Valitse valikosta tiedosto, jonka haluat nimetä.
- Paina **ENTER**.
Valikkoon ilmestyvät valikon vaihtoehdot.
- Valitse [**Edit**], ja paina sitten **ENTER**.
Muokausvaihtoehto tulee esiin.



- Valitse [**Rename**] - Nimeä uudestaan, ja paina sitten **ENTER**.
Esiin tulee näppäimistövalikko.

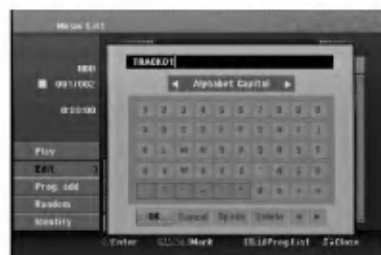

- Syötä nimikkeelle nimi. Valitse merkki näppäimillä **◀ / ▶ / ▲ / ▼**, ja vahvista sitten valinta painamalla **ENTER**.
 - OK**: Päätä asetukset.
 - Cancel**: Peruuttaa kaikki syötetyt merkit. Tiedostonimi jää ennalleen.
 - Space**: Sijoittaa välilyönnin kohdistimen nykyiseen paikkaan.
 - Delete**: Poistaa edellisen merkin kohdistimen nykyisestä paikasta.
 - ◀ / ▶**: Siirtää kohdistinta vasemmalle tai oikealle.
- Valitse **OK**, kiinnitä sitten nimi painamalla **ENTER** ja palaa edelliseen valikkoikkunaan.
- Poistu valikosta painamalla **RETURN** (↵) toistuvasti.

Kopioi tiedosto(-oja) toiseen mediaan tai kansioon

Voit kopioida tiedoston(tiedostoja)/kansion(kansioita) kovalevylle tai kansioon.

1. Valitse valikosta tiedosto, jonka haluat kopioida.

Useiden raitojen (kansioiden) valinta

1. Paina **MARKER**.

Tiedostoon tai kansioon ilmestyy tarkistusmerkki.

Peruuta merkitty raita tai kansio painamalla **MARKER** uudelleen.

2. Merkitse lisää tiedostoja (kansioita) toistamalla vaihe 1.

2. Paina **ENTER**.
Valikkoon ilmestyvät valikon vaihtoehdot.
3. Valitse [**Edit**], ja paina sitten **ENTER**.
Muokkausvaihtoehto tulee esiin.
4. Valitse [**Copy**], ja paina sitten **ENTER**.
Kopiointivalikko tulee esiin.



5. Voit valita kopioitavaksi albumin (kansion).
Valitse albumi (kansio).
Voit myös luoda uuden kansion (albumin). Valitse **Copy**-valikossa vaihtoehto [**New Album**] - "Uusi kansio", ja paina sitten **ENTER**.
Silloin luodaan kansio nimeltä "NONAME###".
6. Aloita kopiointi valitsemalla [**Copy**], ja paina sitten **ENTER**.

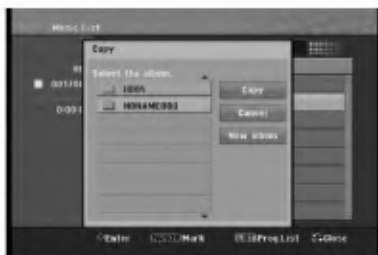

Huomautus:

Jos kansion syvyys on enemmän kuin 5 tasoa, kopio ei ole käytettävissä.

Tiedoston(-jen) siirto

Voit siirtää tiedoston(tiedostoja)/kansion(kansioita) kovalevylle tai kansioon.

Siirron jälkeen tiedosto(-t)/kansio(-t) poistetaan nykyisestä paikasta.

1. Noudata vaiheita 1-3 kuten vasemmalla esitetään.
2. Paina **ENTER**.
Vaihtoehdot näytetään valikon vasemmassa reunassa.
3. Valitse [**Move**], ja paina sitten **ENTER**.
Esiin tulee siirtovalikko.



4. Voit valita siirrettäväksi kansion.
Valitse albumi (kansio).
Voit myös luoda uuden kansion (albumin).
Valitse **Move**-valikossa vaihtoehto [**New Album**] - "Uusi kansio", ja paina sitten **ENTER**.
Silloin luodaan kansio nimeltä "NONAME###".
5. Aloita siirto valitsemalla [**Move**], ja paina sitten **ENTER**.



AUX/MOBILE/SCART/OPTICAL (Ulkoisen lähteen kuuntelu)

Voit kuunnella laitteen kautta siihen liitetystä ulkoisesta laitteesta tulevaa ääntä.

1. Tarkista, että ulkoinen laite on kunnolla kytketty. (**Lisälaitteen kytkeminen** sivulla 12)
2. Paina MOBILE-painiketta kaukosäätimestä valitaksesi MOBILE-moodin. (Jos olet jossain valikkomoodissa, poistu siitä kokonaan painamalla RETURN tai HOME toistuvasti.)

tai

Paina HOME ja ◀ tai ▶ valitaksesi Easy Menu -valikon ja valitse sitten AUX, SCART tai OPTICAL.

3. Välttääksesi kohinan aiheuttamaa vääristymää, pienennä ulkoisen lähteen äänenvoimakkuutta.
4. Paina liitetyn laitteen PLAY-painiketta käynnistääksesi toiston.
5. Säädä äänenvoimakkuutta käyttäen ulkoisen laitteen ja tämän laitteen äänenvoimakkuussäätimiä.

Huomautus:

MOBILE-moodissa ▶ (PLAY), ■, ◀◀ ja ▶▶ painikkeet ohjaavat Apple iPodia vain Apple iPod -telakointilaitteen kautta sisäänrakennetun infrapunavastaanottimen (IR) avulla. Poistuaksesi MOBILE-moodista, paina haluamaasi moodipainiketta (TUNER, HDD, DISC, USB), tai paina HOME-painiketta.

Apple iPodin käyttö

Pystyt suorittamaan iPodin perustoiminnot käyttämällä tämän laitteen mukana toimitettua kaukosäädintä.

Huomaa:

- Tarvitset Apple iPod –telakointilaitteen, jossa on sisäänrakennettu infrapuna (IR) -vastaanotin, ja audiokaapelin, jossa on 3,5 mm stereo-miniliitin.
- Se toimii kaikilla iPod-malleilla, jossa on telakointiliitin.
- Riippuen iPodin tyypistä, saatat joutua asettamaan telakka-adapterin telakka-aukkoon ennen iPodin asettamista.
- Säädä äänenvoimakkuus kohtuulliselle tasolle, ennen kuin kytket iPodin ja tämän laitteen.

1. Aseta iPod telakkaan.
2. Kytke audiokaapelin toinen pää 3,5 mm stereo-miniliittimellä aktiivisen subwoofer-kaiuttimen takana olevaan **MOBILE**-liitimeen.
3. Kytke audiokaapelin toinen pää 3,5 mm stereo-miniliittimellä telakan lähtölinjaan.
4. Paina MOBILE-painiketta kaukosäätimestä valitaksesi MOBILE-moodin.
5. Kohdista tämän laitteen mukana toimitettu kaukosäädin telakan etuosaan.
6. Paina ▶ (PLAY), ■, ◀◀ tai ▶▶ laitteen mukana toimitetusta kaukosäätimestä kytkeäksesi iPodin päälle.
7. Pystyt ohjaamaan toistoa (▶), tauotusta (■) ja hyppäystä (◀◀/▶▶). Voit kytkeä iPodin pois päältä painamalla pitkään ▶ (PLAY) tai ■ painiketta laitteen mukana toimitetusta kaukosäätimestä.

Tallennus

Avaamalla CD-levyjä ja tallentamalla radiosta pystyt rakentamaan oman musiikkikirjastosi kovalevyllä.

CD-levyjen aukaisu (audio CD-levyt)

Sen jälkeen kun olet tunnistanut audio CD:n, mikäli avaat audio CD:n, avatut CD-raidat luokitellaan oikein (esimerkiksi artistin, albumin tai kappaleistan alle) ja myös tallennetaan kovalevyllä jo olevien tiedostojen joukkoon.

1. Syötä CD-levy CD-lukijaan etikettipuoli ylöspäin.
2. Paina HOME ja valitse [MUSIC]-vaihtoehto.
3. Valitse [DISC] -vaihtoehto ja paina ENTER.
4. Raitalistanäytöllä valitse raita, jonka haluat aukaista.

Useamman raidan valinta

1. Paina **MARKER** (Merkki).

Raidalla näkyy tarkistusmerkki.

Paina **MARKER** uudelleen peruuttaaksesi merkityn raidan.

2. Toista vaihe 1 merkitäksesi lisäraidan.

5. Paina ENTER.
Valikon vaihtoehdot ilmestyvät valikkoon.
6. Valitse [Ripping]-vaihtoehto ja paina sitten ENTER.
Aukaisuvaihtoehdot ilmestyvät näytölle.
7. Voit valita albumin (kansion), jonka haluat kopioida. Valitse albumi (kansio).
Voit myös luoda uuden albumin (kansion). Valitse [New Album] (Uusi albumi) aukaisuvalikosta ja paina sitten ENTER. Kansio "NONAME###" luodaan.
8. Valitse [Ripping]-vaihtoehto ja paina sitten ENTER aloittaaksesi aukaisun.



Huomautus:

- Mikäli kansion syvyys on yli 5 tasoa, kopiointi ei ole mahdollista.
- Avattujen raitojen konvertointi MP3-tiedostoiksi kestää jonkin aikaa.
- Jos kopioit DTS-koodatun levyn, toistettaessa kuuluu ainoastaan prosessoimattoman DTS-signaalin kohina.

Avattujen raitojen hakeminen

Pystyt hakemaan ja toistamaan avattuja raitoja kovalevyllä.

1. Paina HOME ja valitse [MUSIC]-vaihtoehto.
2. Valitse[HDD] -vaihtoehto ja paina ENTER.
3. Mikäli kappaleita ei ole tunnistettu, voit hakea niitä ainoastaan kansionäkymässä [Folder View].

Tallennus radiosta

- Radiosta voidaan tallentaa enimmillään 5 tuntia ohjelmaa.
 - Minimiaika on 3 sekuntia.
1. Laitteen ollessa radiomoodissa, viritä haluamalles radioasemalle.
 2. Paina ● (tai REC laitteen etupaneelista). Tallennus alkaa.
 3. Pysäyttääksesi tallennuksen, paina ■ (tai STOP laitteen etupaneelista). Sisältö tallennetaan MP3-tiedostona kansioon **AUDIO RECORDING**, joka on **MUSIC_HDD Folder View** -näkyvässä. Sille annetaan tiedostonimi, esim. RECORDINGxxx.mp3, (jossa xxx tarkoittaa numeroa).

Huomautus:

- Tämä laite auttaa sinua tunnistamaan radiosta äänitetyt tiedostot, mutta ei tee itse tunnistusta.
- Kun asetat levyn levyaukkoon radiosta tallennuksen aikana, tallennus pysähtyy.
- Älä paina EJECT-painiketta radiosta tallennuksen aikana.

Aikasiirto

Älä hukkaa palaakaan suorasta lähetyksestä.

Jos puhelin soi, kun olet kuuntelemassa suosikkiohjelmaasi, paina TIMESHIFT ja **II** ennen kuin vastaat puhelimeen.

Kun ajansiirtotoiminto otetaan käyttöön, ääni mykistyy ja lähetyks tallentuu myöhempää katselua varten.

Puhelun tai muun keskeytyksen jälkeen, paina **▶** (PLAY) tai **◀/▶** kuunnellaksesi ohjelmaa.

Palaa suoraan tv-ohjelmaan painamalla **■** (STOP).

Jos peruutat ajansiirron, tallennettu lähetyks poistetaan.

Ajansiirtotoiminto (Tauotus, Suora radiolähetyks/toisto)

Voit tallentaa ohjelman tilapäisesti kovalevyn välimuistiin.

Paina TIMESHIFT-painiketta kuunnellessasi radio-ohjelmaa.

Tv-ruutuun ilmestyy alla esitetyn kaltainen etenemispalkki. Etenemispalkki muuttuu aikasiirtokuvakkeeksi 10 sekunnin kuluttua.



1. Osoittaa toistotilan.
2. Näyttää nykyisen aikasiirtokohdan.
3. Näyttää aikasiirron aloitusajan.
4. Näyttää aikasiirron kuluneen ajan.
5. Näyttää kellonaikaa, joka on tunti eteenpäin aikasiirron aloitusajasta.

Tip:

Aikasiirron aikana voi käyttää trikkitoistotoimintoja (selaus jne.) Lisätietoja kohdassa Toistotoiminto sivuilla 18-20.

Huomautuksia:

- Kun 3 tuntia on kulunut, aikasiirto päättyy automaattisesti.
- Kun asetat levyn levyaukkoon aikasiirron aikana, aikasiirto pysähtyy.
- Älä paina EJECT-painiketta aikasiirron ollessa toiminnassa.

Hyppy alkuun Timeshift-aikasiirron aikana

1. Paina aikasiirron aikana ENTER. Esiin tulee valikko.
2. Paina **◀** ja toisto alkaa aivan aikasiirron alkukohtasta.
Paina **▶** ja ohjelma siirtyy aikasiirron alkukohtaan sekä sitten taukotilaan.

Aikasiirrosta poistuminen

1. Poistu Timeshift-aikasiirrosta painamalla STOP. Esiin tulee vahvistusviesti.
2. Valitse [Yes] painikkeilla **◀ / ▶**, ja paina sitten ENTER.

Viitetiedot

Lisätietoja

Radioasemien esiviritys

Voit esivirittää 50 FM-asemaa ja AM-asemaa. Ennen virittämistä varmista, että äänenvoimakkuus on säädetty pienimmilleen.

1. Paina TUNER-painiketta kaukosäätimestä. (Jos olet jossain valikkomoodissa, poistu siitä kokonaan painamalla RETURN tai HOME toistuvasti.)
tai
Valitse Home-valikosta RADIO ja paina sitten ENTER.
2. Kun sitten painat TUNER, niin joka kerta FM ja AM (MW) vaihtuvat vuorotellen.
3. Paina ja pidä kaukosäätimessä TUN.- tai TUN.+ noin kolme sekuntia, kunnes taajuusilmaisimet alkavat vaihtua, ja vapauta sitten näppäin. Haku pysähtyy, kun laite virittyy asemalle.
4. Paina PROG./CLEAR kaukosäätimessä. Esiviritysnumero vilkkuu näytössä.
5. Valitse haluamasi esiviritysnumero painamalla kaukosäätimessä PRESET + tai PRESET -.
6. Paina uudestaan PROG./CLEAR kaukosäätimessä. Asema on tallennettu.
7. Tallenna muita asemia toistamalla vaiheet 3 – 6.

Virittäminen asemaan, jonka signaali on heikko

Viritä asema käsin painamalla TUN.- tai TUN.+ ► toistuvasti vaiheessa 3.

Kaikkien muistissa olevien asemien poistaminen

Paina ja pidä PROG./CLEAR-painiketta painettuna viiden sekunnin ajan, jolloin "ERASE ALL" ilmestyy näyttöikkunaan, ja paina sitten PROG./CLEAR-painiketta uudelleen, jolloin asemat poistetaan.

- Jos olet vahingossa päätenyt "ERASE ALL" -moodiin, etkä halua tyhjentää muistia, älä paina mitään painiketta. Muutaman sekunnin kuluttua "ERASE ALL" poistuu itsestään ja näyttö siirtyy normaaliin tilaan.

Huomautus:

Jos kaikki asemat on jo syötetty, PRESET FULL-viesti ilmestyy hetkeksi näyttöikkunaan, ja esiasetettu numero alkaa vilkkua. Muuttaaksesi esiasetettua numeroa, noudata vaiheita 5 – 6 edellä.

Radion kuuntelu

Esiviritä ensin radioasemia tallenninvastaanottimen muistiin (ks. "Radioasemien esiviritys" vasemmalla).

1. Paina TUNER, kunnes näyttöön tulee AM (MW) tai FM.
Viimeksi kuunneltu asema in viritetty.
2. Valitse haluamasi asema painamalla PRESET + tai PRESET - toistuvasti.
Joka kerta kun painat tätä painiketta, laite virittää yhden esiasetetun aseman kerrallaan.
3. Sääda äänenvoimakkuutta painamalla VOL + tai VOL - kaukosäätimestä toistuvasti.

Radion sammuttaminen

Paina POWER-painiketta sammuttaaksesi laitteen tai valitse jokin toinen toimintamoodi (HDD, MOBILE, DISC tai USB).

Esivirittämättömien radioasemien kuuntelu

- Käytä manuaali- tai automaattiviritystä.
- Viritä käsin painamalla kaukosäätimessä TUN.- tai TUN.+.
- Viritä automaattisesti painamalla kaukosäätimessä TUN.- tai TUN.+ ja pitämällä se painettuna noin kaksi sekuntia.

Esiviritetyn radioaseman valinta suoraan

Voit käyttää kaukosäätimessä olevia numeropainikkeita valitaksesi esiviritetyn radioaseman suoraan. Esimerkiksi kuunnellaksesi esiviritettyä asemaa 4, paina numeropainiketta 4 kaukosäätimestä. Kuunnellaksesi esiviritettyä asemaa 19, paina ensin numeropainiketta 1 ja sitten 9 (3 sekunnin sisällä).

Käyttöohjeita

- **Jos FM-asemalla esiintyy kohinaa**
Paina kaukosäätimen AUDIO-painiketta toistuvasti, siten että tila "STEREO" vaihtuu tilaan "MONO" näyttöikkunassa. Äänessä ei ole stereovaikutelmaa, mutta radiovastaanoton laatu paranee. Paina tätä painiketta toistuvasti uudelleen vaihtaaksesi "MONO"- ja "STEREO"-tilojen välillä.
- **Radiovastaanoton parantaminen**
Suuntaa uudelleen mukana toimitetut antennit

RDS:n käyttö

Tässä laitteessa on RDS (radion datajärjestelmä), joka toimittaa monenlaista tietoa FM-radioon.

Nykyään monissa maissa käytössä oleva RDS-järjestelmä lähettää aseman tunnuksen tai verkkotietoja, kuvauksen aseman ohjelmatyypeistä tekstiviestinä, muita tietoja asemasta tai musiikkivalikoimista sekä oikean kellonajan.

RDS:n viritys

Kun RDS-tietoja lähettävä FM-asema on viritetty, laite näyttää automaattisesti aseman tunnuksen ja RDS-ilmaisimien syyttyä näytössä samoin kuin ilmaisimet RDS-palvelun ohjelmasta (PS), ohjelmatyypin tunniste (PTY), Radiotext (RT) ja kelloaika (CT), jos asema niitä lähettää.

RDS-näytön vaihtoehdot

RDS-järjestelmässä voidaan lähettää hyvin monenlaista tietoa aseman virittyessä tulevan alkutunnuksen lisäksi. Tavallisessa RDS-toiminnassa näytössä nähdään aseman nimi, lähetyserkko tai kutsukirjaimet.

Painamalla **RDS/RESOL** ja **▲** tai **▼** pystyt vaihtamaan eri datatyypin välillä.

- **PTY (Ohjelmatyypin tunniste)**- Ohjelmatyypin nimi näytetään näytössä.
- **RT (Radiotext)**- "Tekstiviesti" sisältää radioaseman lähettämiä erikoistietoja. Huomioi, että tätä viestiä saattaa joutua vierittämään näytössä, jotta sen voisi lukea kokonaan.
- **CT (Kanavan antama kelloaika)**- Antaa laitteelle oikean kellonajan, joka näytetään näytössä.
- **PS (Ohjelmalvelun nimi)**- Kanavan nimi näytetään näytössä.

Huomautus

Kaikki RDS-asemat eivät lähetä kaikkia näistä lisätiedoista. Jos valittua tilaa vastaavaa tietoa ei lähetetä, näyttöön tulee viesti **PTY NONE, RT NONE, CT NONE, PS NONE**.

Ohjelmien haku (PTY)

RDS-järjestelmän suuri etu on sen kyky koodata ohjelmia ohjelmatyypikoodilla (PTY), jotka ilmaisevat lähetettävän aineiston tyypin. Seuraavassa luettelossa ovat PTY-lyhenteet selityksineen.

NEWS	Uutisia
AFFAIRS	Ajankohtaista
INFO	Tieto-ohjelmia
SPORT	Urheilua
EDUCATE	Koulutus ja opiskelu
DRAMA	Kuunnelmia
CULTURE	Kulttuuria
SCIENCE	Tiedeohjelmia
VARIED	Vaihtelevaa puheohjelmaa
POP M	Populaarimusiikkia
ROCK M	Rockmusiikkia
EASY M	Leppoisa kuuntelumusiikkia
LIGHT M	Kevyttä klassillista
CLASSICS	Klassillista musiikkia
OTHER M	Muuta musiikkia
WEATHER	Sää-tietoja
FINANCE	Talousohjelmia
CHILDREN	Lastenohjelmia
SOCIAL	Sosiaalialaa
RELIGION	Uskonnollisia lähetyksiä
PHONE IN	Kuulijat soittavat -ohjelmia
TRAVEL	Matkailua
LEISURE	Vapaa-aika ja harrasteet
JAZZ	Jazzmusiikkia
COUNTRY	Kantrimusiikkia
NATION M	Kansanmusiikkia
OLDIES	Ikivihreitä
FOLK M	Kansanmusiikkia
DOCUMENT	Dokumenttiohjelmia
TEST	Asemahälytyksen testiviesti
ALARM !	Hätälähetystietoja

Voit etsiä tiettyä ohjelmatyypin (PTY) noudattamalla seuraavia vaiheita:

1. Valitse FM-tila painamalla TUNER.
2. Paina kaukosäätimessä PTY ja näyttöön tulee viimeksi käytössä ollut PTY.
3. Paina **▲** tai **▼** valitaksesi haluamasi PTY-vaihtoehdon.
4. Kun haluamasi PTY on valittu, paina **◀** tai **▶**. Laite siirtyy automaattiseen hakutilaan. Haku pysähtyy laitteen virittyessä asemaan.

Sleep

Voit asettaa tietyn ajanjakson, jonka jälkeen laite siirtyy valmiustilaan.

1. Paina kaukosäätimen SLEEP-painiketta toistuvasti valitaksesi halutun ajanjaksovaihtoehdon (minuutteina):
 - Näytöllä näkyy valittu vaihtoehto lyhyen aikaa, minkä jälkeen näyttö palaa edelliseen tilaansa.
2. Katsoaksesi valmiustilaan siirtymisen lähtölaskentaa, paina SLEEP-painiketta uudelleen. Poistaaksesi uniajastimen käytöstä paina SLEEP-painiketta, kunnes edellinen tila tulee näyttöön.

tai

Paina POWER-painiketta siirtääksesi laitteen valmiustilaan (tai -painiketta laitteen etupaneelista).

Dimmer

Tämä toiminto vaikuttaa näyttöön ja LED-voimakkuusilmaisimeen laitteen virran ollessa päällä. Paina DIMMER-näppäintä toistuvasti.

XTS pro

Joka kerta painaessasi **XTS pro** -näppäintä, asetus muuttuu seuraavassa järjestyksessä.

NORMAL ↔ XTS-P ON

- XTS-P ON
LG-teknologian ainutlaatuinen äänenlaatu luo mahdollisimman hyvän äänen soinnin, jolla voit toistaa alkuperäisen äänen täydellisenä ja saada live-äänilähteen vaikutelman.
- NORMAL
XTS-P -moodi pois päältä

VIRTUAL-näennäisääni

Aseta **VSM**-äänitehoste painamalla VIRTUAL.

Source	Display	Effect
2.1 ch.	VIRTUAL ON	3D STEREO
5.1 ch	VIRTUAL ON	VIRTUAL-näennäisääni

- **3D STEREO**
Tosiakainen kolmiulotteinen äänenhahmonnusteknologia stereolähtein, optimoitu stereokaiuttimille. Kuuntelijat saavat kokea hämmästyttäviä näennäisurround-vaikutelmia omilla multimediasoitimillaan
- **VIRTUAL-näennäisääni**
Käytetty miksaustekniikka muuntaa 5.1-kanavaisen äänen 2-kanavaiseksi, jossa on mukana äänen suuntainformaatio. Ja se saa 2- tai 2.1-kanavaisen äänen tuntumaan 5.1-kanavaiselta.

Television ohjaus mukana toimitetulla kaukosäätimellä

Voit ohjata mukana toimitetulla kaukosäätimellä LG/GoldStar-televisiosi äänenvoimakkuutta, tulolähdettä ja virtakytkintä.

1. Pidä alhaalla TV:n POWER-painiketta ja paina CHANNEL + tai -.
2. Vapauta TV:n POWER-painike.

Voit ohjata televisiota seuraavilla näppäimillä.

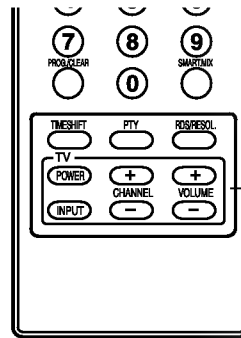

Television ohjausnäppäimet

Painamalla	voit
POWER	Kytkeä television virran päälle tai pois.
INPUT	Kytkeä television syöttölähteen tv:n ja muiden syöttölähteiden välillä.
CHANNEL +/-	Skannaa ylös tai alas muistiin tallennettuja kanavia.
VOLUME +/-	Säätää television äänenvoimakkuuden.

Huomautus:

Kun vaihdat kaukosäätimen paristot, voit joutua palauttamaan kaukosäätimen alkuasetuksiin.

Kielikoodit

Tästä luettelosta voit syöttää haluamasi kielen seuraaviin alkuasetuksiin:
Disc Audio, Disc Subtitle, Disc Menu

Koodi	Kieli	Koodi	Kieli	Koodi	Kieli	Koodi	Kieli
abhaasi	6566	fidji	7074	lingala	7678	singaleesi	8373
afari	6565	suomi	7073	liettua	7684	slovakki	8375
afrikaans	6570	ranska	7082	makedonia	7775	sloveeni	8376
albania	8381	friisi	7089	madagassi	7771	somali	8379
ameharik	6577	galitsia	7176	malajali	7783	espanja	6983
arabia	6582	georgia	7565	malajalam	7776	sudan	8385
armenia	7289	saksa	6869	malta	7784	suaheli	8387
assami	6583	kreikka	6976	maori	7773	ruotsi	8386
aymara	6588	eskimokieli	7576	marati	7782	tagalog	8476
azeri	6590	guarani	7178	moldavi	7779	tadziki	8471
bashkiiri	6665	gujarati	7185	mongoli	7778	tamili	8465
baski	6985	hausa	7265	nauru	7865	tataari	8484
bengali, bangla	6678	heprea	7387	nepali	7869	telugu	8469
bhutani	6890	hindi	7273	norja	7879	thai	8472
bihari	6672	unkari	7285	orija	7982	tiibetti	6679
bretoni	6682	islanti	7383	punjabi	8065	tigrinja	8473
bulgaria	6671	indonesia	7378	pashto, pushto	8083	tonga	8479
burma	7789	interlingua	7365	persia	7065	turkki	8482
valkovenäjä	6669	iiri	7165	puola	8076	turkmeni	8475
khmer	7577	italia	7384	portugali	8084	tvi	8487
katalaani	6765	japani	7465	ketsua	8185	ukraina	8575
kiina	9072	jaava	7487	reto-romania	8277	urdu	8582
korsika	6779	kannada	7578	romania	8279	usbekki	8590
kroatia	7282	kashmir	7583	venäjä	8285	vietnam	8673
tsekki	6783	kasakki	7575	samoa	8377	volapük	8679
tanska	6865	kirgiisi	7589	sanskriitti	8365	wales	6789
hollanti	7876	korea	7579	gaeli	7168	wolof	8779
englanti	6978	kurdi	7585	serbia	8382	khoisan	8872
esperanto	6979	palaung	7679	serbokroatia	8372	jiddish	7473
viro	6984	latina	7665	shona	8378	yoruba	8979
fääri	7079	latvia	7686	sindhi	8368	zulu	9085

Aluekoodit

Valitse aluekoodi tästä luettelosta.

Koodi	Alue	Koodi	Alue	Koodi	Alue	Koodi	Alue
Afganistan	AF	Etiopia	ET	Malesia	MY	Saudi-Arabia	SA
Argentiina	AR	Fidzi	FJ	Malediivit	MV	Senegal	SN
Australia	AU	Suomi	FI	Meksiko	MX	Singapore	SG
Itävalta	AT	Ranska	FR	Monaco	MC	Slovakia	SK
Belgia	BE	Saksa	DE	Mongolia	MN	Slovenia	SI
Bhutan	BT	Iso-Britannia	GB	Marokko	MA	Etelä-Afrikka	ZA
Bolivia	BO	Kreikka	GR	Nepal	NP	Etelä-Korea	KR
Brasilia	BR	Grönlanti	GL	Alankomaat	NL	Espanja	ES
Kambodza	KH	Heard ja McDonald-saaret	HM	Alankomaiden Antillit	AN	Sri Lanka	LK
Kanada	CA	Unkari	HU	Uusi-Seelanti	NZ	Ruotsi	SE
Chile	CL	Intia	IN	Nigeria	NG	Sveitsi	CH
Kiina	CN	Indonesia	ID	Norja	NO	Thaimaa	TH
Kolumbia	CO	Israel	IL	Oman	OM	Turkki	TR
Kongo	CG	Italia	IT	Pakistan	PK	Uganda	UG
Costa Rica	CR	Jamaica	JM	Panama	PA	Ukraina	UA
Kroatia	HR	Japani	JP	Paraguay	PY	Yhdysvallat	US
Tsekki	CZ	Kenia	KE	Filippiinit	PH	Uruguay	UY
Tanska	DK	Kuwait	KW	Puola	PL	Uzbekistan	UZ
Ecuador	EC	Libya	LY	Portugali	PT	Vietnam	VN
Egypti	EG	Luxemburg	LU	Romania	RO	Zimbabwe	ZW
El Salvador	SV			Venäjän Federaatio	RU		

Vianetsintä

Ennen kuin otat yhteyttä huoltoon, etsi mahdollista vikaa seuraavien ohjeiden mukaan.

Symptom - Oire	Syy	Solution - Ratkaisu
Ei virtaa.	<ul style="list-style-type: none"> • Verkkojohto on irrotettu. 	<ul style="list-style-type: none"> • Työnnä verkkojohdon pistoke kunnolla pistorasiaan.
Ei kuvaa	<ul style="list-style-type: none"> • Televisiota ei ole säädetty vastaanottamaan tallentimen lähtösignaalia. 	<ul style="list-style-type: none"> • Valitse televisioon sopiva tulotila niin, että kuva tallentimesta tulee näkyviin televisioruutuun.
	<ul style="list-style-type: none"> • Videokaapelia ei ole liitetty kunnolla. 	<ul style="list-style-type: none"> • Liitä videokaapeli kunnolla.
	<ul style="list-style-type: none"> • Liitetyn television virta on katkaistu. 	<ul style="list-style-type: none"> • Kytke televisioon virta.
Ääni ei kuulu tai on huonolaatuinen.	<ul style="list-style-type: none"> • Äänenvoimakkuus on minimiarvossa. 	<ul style="list-style-type: none"> • Sääda äänenvoimakkuutta.
	<ul style="list-style-type: none"> • Kuulokkeet on kytketty. 	<ul style="list-style-type: none"> • Irrota kuulokkeet.
	<ul style="list-style-type: none"> • MUTE-painike on käytössä. 	<ul style="list-style-type: none"> • Ota MUTE pois päältä.
Toistokuva on heikko.	<ul style="list-style-type: none"> • Levy on likainen. 	<ul style="list-style-type: none"> • Puhdista levy.
Tallennin ei aloita toistoa.	<ul style="list-style-type: none"> • Laitteessa olevaa levyä ei voi toistaa. 	<ul style="list-style-type: none"> • Laita sisään toistokelpoinen levy (tarkista levytyyppi, värijärjestelmä ja aluekoodi.)
	<ul style="list-style-type: none"> • Levy on laitettu ylösalaisin. 	<ul style="list-style-type: none"> • Laita levy toistopuoli alaspäin.
	<ul style="list-style-type: none"> • Levy on likainen. 	<ul style="list-style-type: none"> • Puhdista levy.
	<ul style="list-style-type: none"> • Luokitustaso on asetettu. 	<ul style="list-style-type: none"> • Peruuta luokitustoiminto tai muuta luokitustasoa.
Radiovastaanotto on heikko.	<ul style="list-style-type: none"> • Signaali on liian heikko. 	<ul style="list-style-type: none"> • Sääda antennia tai kytke ulkoinen antenni saadaksesi paremman kuuluvuuden.
Kaukosäädin ei toimi kunnolla.	<ul style="list-style-type: none"> • Kaukosäädintä ei ole kohdistettu tallentimen kaukoanturiin. 	<ul style="list-style-type: none"> • Kohdista kaukosäädin laitteen kaukoanturiin.
	<ul style="list-style-type: none"> • Kaukosäädin on liian kaukana tallentimesta. 	<ul style="list-style-type: none"> • Käytä kaukosäädintä enintään 7 m etäisyydellä.
	<ul style="list-style-type: none"> • Kaukosäätimen ja tallentimen välissä on jokin este. 	<ul style="list-style-type: none"> • Poista este.
	<ul style="list-style-type: none"> • Kaukosäätimen paristot ovat lopussa. 	<ul style="list-style-type: none"> • Vaihda paristot uusiin.
Näyttöruutu on himmeä ja kosketuspainikkeiden ja subwoofer-aktiivikaiuttimien valo on sammunut.	<ul style="list-style-type: none"> • Himmennintoiminto on käytössä. 	<ul style="list-style-type: none"> • Kytke DIMMER pois päältä.
▶ (PLAY), , ◀◀ ja ▶▶ painikkeet eivät toimi.	<ul style="list-style-type: none"> • Laite on MOBILE-moodissa. 	<ul style="list-style-type: none"> • Poistuaksesi MOBILE-moodista, paina haluamaasi moodipainiketta (TUNER, HDD, DISC, USB), tai paina HOME-painiketta.

Tallentimen nollaus

Jos havaitset jonkin seuraavista oireista...

- Laitteen virtajohto on pistorasiassa, mutta virta ei kytkeydy päälle tai pois.
- Tallennin ei toimi normaalisti.

...voit palauttaa tallentimen tehdasasetuksiin seuraavasti:

- Paina ja pidä POWER-virtanäppäintä alhaalla vähintään viisi sekuntia. Tämä pakottaa laitteen kytkeytymään pois päältä.
- Irrota verkkojohto, odota vähintään viisi sekuntia ja liitä verkkojohto sitten takaisin.

Tekniset tiedot

Yleistä

Mitat (noin)	326 X 215 X 78 mm (l x k x s) ilman jalkaa
Paino (noin)	3.1kg
Käyttölämpötila	5°C - 35°C
Käyttöympäristön kosteus	5 % - 90 %

Audiotallennusformaatti

Näytteitystaajuus	44.1kHz
Pakkausformaatti	MP3
Näytteityksen bittinopeus	128Kbps

Tallennus

Tallennusmediat	HDD (80GB)
-----------------	------------

Toisto

Taajuusvaste	DVD (PCM 48 kHz): 20 Hz – 20 kHz, CD: 20 Hz – 20 kHz DVD (PCM 96 kHz): 20 Hz – 44 kHz
Signaalikohinasuhde	Enemmän kuin 85 dB (KAIUTTIMEN LÄHTÖ)
Harmoninen särö	Vähemmän kuin 0,007% (KAIUTTIMEN LÄHTÖ)
Dynamiikka-alue	Enemmän kuin 85 dB (KAIUTTIMEN LÄHTÖ)

Tulot

Audiosisäänmenot (optinen audio)	3 V (p-p), 75 Ω, Optinen liitin x 1
VIDEO IN	1,0 Vp-p 75 ohmia, negatiivinen synkr. SCART x 1
AUDIO IN	0 dBm enemmän kuin 47 Kohmia, RCA-liitin (V, O) x 1 / SCART x 1

Lisävarusteet

VIDEO OUT	1 Vp-p 75 Ω, negatiivinen synkr. RCA-liitin x 1 / SCART x 1
COMPONENT VIDEO OUT	(Y) 1,0 V (p-p), 75 Ω, negatiivinen synkr., RCA-liitin x 1 (Pb)/(Pr) 0,7 V (p-p), 75 Ω, RCA-liitin x 2
HDMI video/audioulostulo	19-piikkinen (HDMI standardi, Tyyppi A)

Vahvistin

Lähtöteho	Etu: 75W + 75W (4Ω at 1 kHz, THD 10 %) Apubasso: 150W (3Ω at 60 Hz, THD 10 %)
-----------	--

Viritinosa

Viritysalue (FM)	87.5 - 108 MHz
Välitaajuus (FM)	10.7 MHz
Signaalikohinasuhde ratio	60 dB (Mono)
Viritysalue (AM)	522 - 1,620 kHz
Välitaajuus (AM)	450 kHz
Antenni	FM-lanka-antenni AM-kehäantenni

Kaiuttimet

Etu (J10HD-SF)

Tyyppi:	2-tie 3-kaiutinjärjestelmä
Impedanssi:	4 Ω
Taajuusalue:	100 - 20,000 Hz
Äänenpaineen taso:	82 dB/W (1m)
Suurin syöttöteho:	150W
Mitat (L x K x S):	104 x 328 x 216 mm
Nettopaino:	2.9 kg

Aktiivinen bassokaiutin (J10HD-SA)

Käyttöjännite :	AC 200-240V, 50/60 Hz
Tehonkulutus:	75W
Tyyppi:	1-tie 1-kaiutinjärjestelmä
Impedanssi:	3 Ω
Taajuusalue:	65 - 1,500 Hz
Äänenpaineen taso:	80 dB/W (1m)
Suurin syöttöteho:	300W
Mitat (L x K x S):	216x 328 x 317 mm
Nettopaino:	8.3 kg

- Muotoilu ja tekniset arvot voivat muuttua ilman eri ilmoitusta.



P/NO : MFL30582475