



HDD/DVD tallentava vastaanotin KÄYTTÖOHJE

MALLI : LH-RH360SE

(Pääyksikkö: LH-RH360

Kaiuttimet: LHS-36SE5S, LHS-36SE5A)



The Clear Choice In Digital Video*

Ennen tämän tuotteen liitintää, käyttöä tai säätöjä lue tämä ohjekirja huolella läpi.



VAROITUS: NÄMÄ HUOLTO-OHJEET ON TARKOITETTU AINOASTAAN AMMATTITAITOISEN HUOLLON EDUSTAJILLE. SÄHKÖISKUN VAARAN VÄHENTÄMISEKSI ÄLKÄÄ TEHKÖ LAITTEELLE MITÄÄN MUUTA KUIN MITÄ KÄYTTÖOHJEIDEN SISÄLTÄMIÄ HUOLTOTOIMIA, ELLETTE OLE ALAN AMMATTILAINEN.



Vaara: Laitteelle ei saa tippua tai roiskahtaa vettä, eikä sen päälle saa asettaa mitään nesteillä täytettyjä esineitä, kuten kukkamaljakoita.

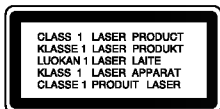

VAARA: Tämä tuote käyttää laserjärjestelmää.

Tuotteen oikean käytön varmistamiseksi lue käyttöohjekirja huolellisesti ja säilytä se myöhempiä tarvetta varten. Jos laite tarvitsee huoltoa, ota yhteys valtuutettuun huoltopisteeseen.

Muiden kuin tässä määritettyjen säätimien tai menettelyjen käyttö tai säätöjen teko voi saada aikaan altistuksen vaaralliselle säteilylle.

Vältyäksesi lasersäteen kohdistumiselta suoraan itseesi älä yritä avata koteloa. Avattuna näkyvissä on lasersäteilyä. ÄLÄ KATSO SÄDETTÄ KOHTI.



VAROITUS: Älä asenna laitetta ahtaaseen tilaan, kuten kirjahyllyyn tai vastaavaan tilaan.



Tämä tuote on valmistettu vastaamaan EEC DIREKTIIVIEN 89/336/EEC, 93/68/EEC ja 73/23/EEC radiohäiriövaatimuksia.

VAROITUS koskien virtajohtoa

Useimmat laitteet suositellaan liitettäväksi omaan virtapiiriin;

Se tarkoittaa yhtä pistorasiaa, joka syöttää virtaa ainoastaan kyseiseen laitteeseen, ja jossa ei ole muita pistorasioita tai haaraliittymiä.

Lue käyttöoppaan teknisten tietojen sivu ja varmistu asiasta. Älä ylikuormita pistorasioita. Pistorasioiden ylikuormitus, löysät tai vaurioituneet pistorasiat, jatkojohdot, kuluneet ja rispaantuneet virtajohdot tai murtunut sähköjohdon eriste ovat vaaraksi. Mikä tahansa näistä saattaa aiheuttaa sähköiskun tai tulipalon. Tarkista säännöllisesti laitteen virtajohto, ja jos se näyttää vaurioituneelta tai heikentyneeltä, vedä pistoke irti pistorasiasta, älä jatka laitteen käyttöä, vaan vaihdata johto uuteen tarkalleen samanlaiseen osaan valtuutetussa huoltopisteessä.

Suojaa virtajohto fyysiseltä tai mekaaniselta väärinkäytöltä niin, ettei se kierry tai mene tiukalle mutkalle ja ettei sitä pistetä, jätetä puristuksiin oven väliin tai sen päälle astuta. Kohdista huomio erityisesti pistokkeisiin, pistorasioihin ja kohtaan, jossa virtajohto tulee ulos laitteesta.

Päävirta katkaistaan laitteesta vetämällä virtajohdon pistoke irti pistorasiasta. Varmista tuotetta asennettaessa, että virtajohdon pistokkeeseen pääsee helposti käsiksi.

SARJANUMERO:

Sarjanumero sijaitsee laitteen takana. Sarjanumero on tälle laitteelle yksilöllinen, eikä sitä ole käytetty muihin laitteisiin. Kirjoita pyydytyt tiedot muistiin tähän ja pidä tämä käyttöohje tallessa pysyvänä tallenteena ostostasi.

Mallinro. _____

Sarjanro. _____



Vanhojen laitteiden hävittäminen

1. Tämä merkki tuotteessa tarkoittaa, että tuote kuuluu sähkö- ja elektroniikkalaiteromusta annetun EU-direktiivin 2002/96/EC soveltamisalaan.
2. Kaikki elektroniset laitteet ovat ongelmajätettä, joten ne on toimitettava paikalliseen keräyspisteeseen.
3. Vanhan laitteen asianmukainen hävittäminen ehkäisee mahdollisia ympäristöön ja terveyteen kohdistuvia haittavaikutuksia.
4. Lisätietoa vanhan laitteen hävittämisestä saat ottamalla yhteyden paikallisiin viranomaisiin, kierrätyskeskukseen tai myymälään, josta ostit laitteen.

Sisällys

Johdanto	4-9
Tässä käyttöoppaassa käytetyt merkinnät	4
Huomautuksia levyistä	4
Tallennukseen ja toistoon sopivat levyt	5
Sopivat levyt	6
Aluekoodi	6
Kopioinnin tai siirron mahdollisuudet	6
Tietoja sisäisestä kovalevyasemasta	7
Toisto tietovälineiltä käyttäen USB-host -toimintoa ..	7
Etupaneeli	8
Kaukosäätimen käyttö	8
Kaukosäädin	9
Liitännät ja asetukset	10-25
Takapaneeli	10
Liittäminen antenniin	10
Liittäminen televisioon	11
Audio/video-lisäliitännät (A/V)	12-13
Radion lanka-antenniliitännät	13
Kaiutinjärjestelmän liitännät	14
Kaiuttimien sijoittelu	15
Viiveajan asetukset	16-17
Äänenvoimakkuudet	17
Testiääni	17
XTS/XTS pro	17
Home-valikon käyttö	18
Alkuasetukset	18
Yleisasetukset	18-21
Automaattinen ohjelmointi	18
Program Edit - Ohjelmoinnin muokkaus	19
AV1 Dekooderi	19
Kellon automaattinen asetukset	20
Kellon asetus käsin	20
TV Aspect - TV:n kuvasuhde	20
Display Mode - Näyttötila	20
Jatkuva pyyhkäisy - Progressive Scan	20
AV2-liitäntä	20
Virransäätötila	20
Alustus	21
Kieliasetukset	21
Äänen asetukset	21
Dolby Digital	21
Dynamiikka-alueen säätö (DRC)	21
Lukitus (Käytönvalvonta)	22
Rating - Luokitus / Aseta salasana /	
Aluekoodi	22
DivX-rekisteröintikoodi	22
Tallennusasetukset	23
Tallennustilan asetukset	23
Tallennuksen kuvasuhde	23
DV-äänitallennus	23
TV-äänitallennus	23
Auto Chapter - Kappaleen automaattitoisto	23
MPEG4	23
AV2-tallennus	23
Levyasetukset	23-24
Levyformaatti	23
Finalize-viimeistely / Levyn nimiö	24
Levyn suojaus / PBC	24
Yleistietoja tv-ruutunäytöstä	25
Toisto	26-36
Toiston perustoiminnot	26-29
DivX-elokuvatiedoston toisto	30

Audio CD- tai MP3/WMA-tiedoston toisto	31
Audio CD ja MP3/WMA -levyjen	
ohjelmoitu toisto	32
JPEG-tiedoston katselu	33-34
Muokkaus: MP3/WMA, JPEG; DivX-tiedosto	35-36

Tallennus	37-43
Tallennuksesta DVD:lle	37
Tietoja tallentamisesta kovalevyille	37
Aikasiirto	38
Perustallennus televisiosta	39
Pika-ajastusnauhoitus (ITR)	39
Ajastusnauhoitus	40
Ajastintallennuksen tietojen tarkistus	41
Tallennus ulkoisesta syötteestä	41
Tallennus DV-syötteestä	42
Toisto ja tallennus samanaikaisesti	43
MPEG4-tallennus	43

Muokkaus	44-51
Nimikelistä- ja kappalelistavalikon yleiskatsaus ..	44
Kovalevy, VR-tilat: Original- ja	
Playlist-muokkaus	45
Kappalemerkkien lisäys	45
Nimikeminiatyriin muuttaminen	45
Uuden Playlist-toistolistan laadinta	46
Lisää nimikkeitä/kappaleita Playlist-toistolistaan	46
Original -tai Playlist -nimikkeen/kappaleen	
poisto	47
Osan poisto	47
Nimikkeen nimeäminen	48
Aikahaku	48
Sort - Lajittelu	49
Viimeisen poiston peruutus/teko uudelleen	49
Kahden nimikkeen yhdistäminen yhdeksi	49
Jaa yksi nimike kahdeksi nimikkeeksi	50
Kahden kappaleen yhdistäminen yhdeksi	50
Playlist-kappaleen siirto	51
Kappaleen/nimikkeen piilottaminen	51
Protect a Title - Suojaa nimike	51

Dubbaus	52-54
Ennen dubbausta	52
Dubbaus kovalevyltä DVD:lle	53
Dubbaus DVD:ltä kovalevylle	53
Yhden näppäily kopiointi (kovalevyltä DVD:lle) ..	54
Yhden näppäily kopiointi (DVD:ltä kovalevylle) ..	54

Viitetiedot	55-62
Lisätietoja	55
Päälletallennus	55
Title List -nimikelistavalikon katselu muissa	
DVD-tallentimissa tai soittimissa	55
Tallenteiden toisto toisissa DVD-soittimissa	
(levyn viimeistely)	55
Kielikoodit	56
Aluekoodit	56
Radioasemien esiviritys	57
Radion kuuntelu	57
RDS:n käyttö	58
Ohjelmien haku (PTY)	58
Vianetsintä	59-60
Tekniset tiedot	61-62

Johdanto

Tuotteen oikean käytön varmistamiseksi lue käyttöohjekirja huolellisesti ja säilytä se myöhempiä tarvetta varten.

Tässä käyttöoppaassa on tietoja tallentimen käytöstä ja hoidosta. Jos laite tarvitsee huoltoa, ota yhteys valtuutettuun huoltopisteeseen.

Tässä käyttöoppaassa käytetyt merkinnät



Salamamerkki varoittaa käyttäjää tuotteen kuoren sisällä olevasta vaarallisesta sähköjännitteestä, joka saattaa aiheuttaa sähköiskun vaaran.



Huutomerkillä korostetaan lukijalle tärkeitä käytön ja hoidon sekä huollon ohjeita.



Ilmaisee vaaroja, jotka voivat aiheuttaa haittaa laitteelle tai muita aineellisia vahinkoja.

Huomautus:

Ilmaisee erityisiä huomautuksia ja käyttöominaisuuksia.

Vihje:

Ilmaisee vihjeitä tehtävän helpottamiseksi.

Jakso, jonka nimikkeessä on jokin seuraavista kuvakkeista, koskee ainoastaan kuvakkeen edustamaa levyä.

-  Kovalevyille tallennetut nimikkeet
-  Kaikki alla luetellut DVD-levyt.
-  DVD-RAM -levy
-  DVD-RW ja VR-tallennustila
-  DVD-RW ja videotallennustila
-  DVD+RW -levy
-  DVD-R levy
-  DVD+R (DL) levy
-  DVD-videolevy
-  Video-CDt
-  Audio CDt
-  DivX-tiedostot
-  MP3-tiedostot
-  WMA-tiedostot
-  JPEG-tiedostot

Kun kuvake näkyy näytössä

"" voi ilmestyä TV-ruutunäyttöön käytön aikana ja ilmaisee, ettei tässä käyttöoppaassa selostettua toiminto ole käytettävissä kyseisellä medially.

Huomautuksia levyistä

Levyjen käsittely

Älä koske levyn toistopuoleen. Pitele levyä reunoista niin, ettei pintaan jää sormenjälkiä. Älä kiinnitä tarroja tai teippiä levyihin.



Levyjen säilytys

Säilytä levy käytön jälkeen kotelossaan. Älä jätä levyä suoraan auringonpaisteeseen tai lämmönlähteiden lähelle tai jätä suoraan auringonpaisteeseen pysäköityyn autoon.

Levyjen puhdistus

Sormenjäljet tai pöly levyillä voi heikentää kuvan laatua ja vääristää ääntä. Puhdista levy pehmeällä kankaalla ennen toistokäyttöä. Pyyhi levyä keskiöstä ulospäin.

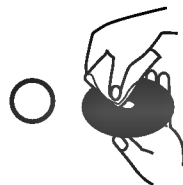

Älä käytä vahvoja liuottimia, kuten alkoholia, bensiiniä, ohenteita, kauppoissa myytäviä puhdistusaineita tai vanhoille vinyylilevyille tarkoitettuja antistaattisia suihkeita.

Kosteuden tiivistyminen

Älä koskaan käytä tätä tuotetta välittömästi kylmästä paikasta lämpimään paikkaan siirron jälkeen. Anna sen sopeutua käyttämättä kahdesta kolmeen tuntiin.

Jos käytät tätä tuotetta sellaisessa tilanteessa, saattavat levyt ja sisäosat vaurioitua.

Tallennukseen ja toistoon sopivat levyt



DVD-RW (Digital Video Disc - ReWritable):

- DVD-RW (Digital Video Disc - ReWritable): DVD-RW-levyt voi alustaa VR-tilassa tallennukseen tai Video-tilassa tallennukseen.
- Näille levyille voi tallentaa toistuvasti. Tallenteita voi poistaa ja samalle levyille voi sitten tallentaa uudelleen.
- [VR-tila]
 - Tallenteita voi muokata (editoida) laajasti
 - Toistettavissa vain VR-tilan kanssa yhteensopivissa soittimissa (viimeistelyn jälkeen)
- [Video-tila].
- Voi toistaa tavallisilla DVD-soittimilla (viimeistelyn jälkeen)
- Rajalliset muokausmahdollisuudet



DVD-R (Digitaalivideolevy - tallennettava)

- Näille levyille voidaan tallentaa vain kerran. Kun viimeistelet DVD-R -levyn, sille ei voi enää tallentaa tai sitä ei voi muokata.
- DVD-R -levyt voidaan alustaa vain videotilaan.
- Voi toistaa tavallisilla DVD-soittimilla (viimeistelyn jälkeen)
- Rajalliset muokausmahdollisuudet



DVD-RAM (DVD - Random Access Memory - käyttömuisti)

- DVD-RAM -levyt voi alustaa VR-tilassa tallennukseen.
- Näille levyille voidaan tallentaa toistuvasti. Tallenteita voi poistaa ja samalle levyille voi sitten tallentaa uudelleen.
- Voi toistaa DVD-RAM -yhteensopivilla soittimilla.
- Tallenteita voi muokata (editoida) laajasti.
- Tässä laitteessa voi käyttää vain DVD-RAM -levyjen standardiversioita 2.0, 2.1 ja 2.2.
- Tässä laitteessa ei voi käyttää kasettityyppisiä DVD-RAM -levyjä.



DVD+RW (Digitaalivideolevy - uudelleenkirjoitettava)

- Näille levyille voidaan tallentaa toistuvasti. Tallenteita voi poistaa ja samalle levyille voi sitten tallentaa uudelleen.
- Voi toistaa DVD+RW -yhteensopivilla soittimilla (automaattinen viimeistely)
- Muokattua sisältöä voi toistaa DVD+RW -yhteensopivilla soittimilla viimeistelyn jälkeen
- Tallenteissa voi muokata nimikettä/kappaletta



DVD+R (Digitaalivideolevy - tallennettava)

- Näille levyille voidaan tallentaa vain kerran. Kun viimeistelet DVD+R -levyn, sille ei voi enää tallentaa tai sitä ei voi muokata.
- Voi toistaa DVD+R -yhteensopivilla soittimilla (viimeistelyn jälkeen)
- Mikään muokattu sisältö ei ole yhteensopiva DVD+R -yhteensopivien soittimien kanssa. (Piilotettu, yhdistelty kappaleita, lisätty kappalemerkkejä jne.)
- Rajalliset nimikkeen/kappaleen muokausmahdollisuudet



DVD+R DL (Digitaalivideolevy - tallennettava ja kaksikerroksinen)

- Näille levyille voidaan tallentaa vain kerran. Kun viimeistelet DVD+R DL -levyn, sille ei voi enää tallentaa tai sitä ei voi muokata.
- Kaksikerroksisen DVD+R -median tallennustila on lähes kaksinkertainen, jolloin kuluttajat voivat polttaa yhdelle DVD+R -levylle enintään 8,5 Gt videosignaalia.
- Voi toistaa DVD+R DL -yhteensopivilla soittimilla (viimeistelyn jälkeen)
- Mikään muokattu sisältö ei ole yhteensopiva DVD+R DL -yhteensopivien soittimien kanssa. (Piilotettu, yhdistelty kappaleita, lisätty kappalemerkkejä jne.)
- Rajalliset nimikkeen/kappaleen muokausmahdollisuudet.

Tallennukseen suositeltavat DVD-levyt

DVD-R	DVD+R	DVD-RW	DVD+RW	DVD+R(DL)	DVD-RAM
Mitsubishi (8x, 16x)	Mitsubishi (8x, 16x)	Mitsubishi (4x)	Mitsubishi (4x)	Mitsubishi (2.4x, 8x)	Fujifilm (2x)
That's (8x, 16x)	Ricoh (8x, 16x)	Verbatim (4x)	SONY (4x)	Maxell (2.4x)	Mitsubishi (3x)
Verbatim (8x)	Verbatim (8x)	JVC (4x)	Imation (4x)	-	Maxell (5x)
-	-	Victor (4x)	Maxell (4x)	-	-
-	-	Maxell (4x)	Ricoh (4x)	-	-

Huomautus: Jos DVD-RW/DVD+RW-levy on nauhoitettu tietokoneella tai jollakin muulla HDD/DVD-tallentava vastaanotin, sen formatointi ei onnistu tällä soittimella. Jos haluat käyttää kyseistä levyä tällä soittimella, se täytyy formatoida ensin alkuperäislaiteen avulla.

Sopivat levyt



DVD (8 cm / 12 cm levy)

Näillä levyillä on vuokrattavia tai myytäviä elokuvia



Video-CD (VCD) (8 cm / 12 cm levy)

VIDEO CD:t tai CD-R/CD-RW -levyt VIDEO CD/Super VIDEO CD -formaatissa



Audio CD (8 cm / 12 cm levy)

Musiikki-CD:t tai CD-R/CD-RW -levyt in musiikki-CD -formaatissa, joita myydään



CD-R/CD-RW (8 cm / 12 cm levy)

CD-R/CD-RW -levyt, jotka sisältävät audionimikkeitä, DivX, MP3, WMA tai JPEG-tiedostoja.

Huomautuksia:

- Tallennuslaitteen tekniikasta tai CD-R/RW (tai DVD ± R/RW) -levystä itsestään riippuen ei eräitä CD-R/RW (tai DVD ± R/RW) -levyjä voi toistaa tällä laitteella.
- Älä kiinnitä mitään tarroja levyn kummallekkaan puolelle (etikettipuolelle tai tallennuspuolelle).
- Älä käytä muodoiltaan säännöttömiä CD-levyjä (esim. sydämenmuotoisia tai kahdeksankulmaisia). Seurauksena voi olla virhetoimintoja.
- PC-tietokoneella tai DVD- tai CD-tallentimella tallennettuja DVD-R/RW-, DVD+R/RW- ja CD-R/RW -levyjä ei ehkä voi toistaa, jos levy on vaurioitunut tai likainen tai jos tallentavan laitteen linssiin on kertynyt likaa.
- PC-tietokoneella tai DVD- tai CD-tallentimella tallennettuja DVD-R/RW-, DVD+R/RW- ja CD-R/RW -levyjä ei ehkä voi toistaa, jos levy on vaurioitunut tai likainen tai jos tallentavan laitteen linssiin on kertynyt likaa.
- Jos tallennat levyille PC-tietokonetta käyttäen, niin vaikka tallennus olisi yhteensopivaa muotoa, levyä ei eräissä tapauksissa voi soittaa johtuen levyn luonnissa käytetyn sovelluksen asetuksista. (Tarkempia tietoja saat ohjelmiston julkaisijalta.)
- Tämä tallennin edellyttää mahdollisimman hyvän toistolaadun saavuttamiseksi levyjen/tallenteiden vastaavan eräitä teknisiä standardeja. Tehdastallenteiset DVD-levyt tehdään automaattisesti näiden standardien mukaisiksi. Tallennukseen sopivia levyformaatteja on useita erilaisia (mukaan lukien MP3 tai WMA-tiedostoja sisältävät CD-R -levyt), ja niiltä edellytetään eräitä ennalta määrättyjä seikkoja (ks. edellä) yhteensopivan toiston varmistamiseksi.
- Asiakkaiden tulee huomioida, että MP3 / WMA-tiedostojen ja musiikin lataamiseen internetistä tarvitaan lupa. Yhtiöllämme ei ole mitään oikeuksia sellaisen luvan myöntämiseen. Lupa tulee aina hankkia tekijänoikeuksien omistajalta.

Aluekoodi

Tämän laitteen aluekoodi on painettu laitteen taustapuolelle. Tämä laite voi toistaa vain sellaisia DVD-levyjä, joiden tarra on samanlainen kuin laitteen taustapuolella tai "ALL".

Huomautuksia aluekoodeista

- Useimpien DVD-levyjen kuoressa on selvästi näkyvä maapallon kuva, jossa on yksi tai useampi numero. Tämän numeron täytyy vastata laitteesi aluekoodia tai levyä ei voi toistaa.
- Jos yrität toistaa DVD-levyä, jolla on soittimen koodista poikkeava aluekoodi, tv-ruudulle tulee viesti "Incorrect region code. Can't play back".

Kopioinnin tai siirron mahdollisuudet

Lähde	Kohde	MP3/WMA	JPEG	DivX	Audio CD	Video CD	Title*1
HDD	LEVY	Ei	Ei	Ei	Ei	Ei	Kyllä
HDD	USB-laite	Ei	Kyllä	Ei	Ei	Ei	Ei
LEVY	HDD	Kyllä	Kyllä	Kyllä	Ei	Ei	Kyllä
LEVY	USB-laite	Ei	Kyllä	Ei	Ei	Ei	Ei
USB-laite	LEVY	Ei	Ei	Ei	Ei	Ei	Ei
USB-laite	HDD	Kyllä	Kyllä	Kyllä	Ei	Ei	Ei

*1 Nimike tallennettiin tällä laitteella.

Tietoja sisäisestä kovalevyasemasta

Sisäinen kovalevyasema (HDD) on herkkä laite. Suojaa kovalevy mahdollisilta vioilta käyttämällä tallenninta seuraavien ohjeiden mukaan. Suositamme, että teet tärkeistä tallenteista varmuuskopiot DVD-levyille, jolloin ne eivät häviä vahingossa.

- Älä siirrä tallenninta, kun sen virta on päällä.
- Asenna tallennin vakaalle ja tasaiselle pinnalle ja käytä sitä sellaisella.
- Älä tuki jäähdystyuletinta takana.
- Älä käytä tallenninta erittäin kuumissa tai kosteissa paikoissa tai sijoita sitä paikkoihin, joissa tapahtuu äkillisiä lämpötilan muutoksia. Äkilliset lämpötilan muutokset voivat saada aikaan kosteuden tiivistymistä tallentimen sisään. Tämä voi vioittaa kovalevyä.
- Tallentimen virran ollessa kytketty pois päältä älä irrota verkkojohtoa pistorasiasta tai katkaise sähköä päävirtakytkimellä.
- Älä siirrä tallenninta heti, kun sen virta on katkaistu. Jos sinun täytyy siirtää tallenninta, noudata seuraavia vaiheita:
 1. Kun näytössä on näkynyt viesti POWER OFF, odota vähintään kaksi minuuttia.
 2. Irrota pistoke pistorasiasta.
 3. Siirrä tallennin.
- Sähkökatkon sattuessa tallentimen käydessä on mahdollista, että joitakin tietoja menetetään kovalevyiltä.
- Kovalevy on hyvin herkkä laite. Väärin tai sopimattomassa ympäristössä käytetty kovalevy saattaa vioittua muutaman vuoden käytön jälkeen. Ongelmien merkkeihin kuuluu toiston odottamaton pysähtyminen ja silmin nähtävät häiriöpalkit (mosaiikkikuvio) kuvassa. Toisinaan kovalevyn vioittuminen ei kuitenkaan anna mitään varoitusmerkkejä. Jos kovalevy vioittuu, ei tallennettua aineistoa voi toistaa millään tavalla. Tässä tapauksessa kovalevy-yksikkö täytyy vaihtaa uuteen.

Toisto tietovälineiltä käyttäen USB-host -toimintoa

Voit toistaa tiedostoja tietovälineiltä kuten kuvia (JPEG), elokuvia (DivX) ja äänitiedostoja (MP3/WMA), joita on tallennettu MP3-soittimeen tai USB-muistiin liittämällä tallennuslaitteen tämän laitteen USB-porttiin.

1. Liitä USB-laite tämän laitteen USB-porttiin.
2. Paina kaukosäätimessä HOME.
3. Valitse vaihtoehto [MUSIC], [PHOTO] tai [MOVIE]. Tiedot vaihtoehtoista ovat sivulla 18.

Yhteensopivat laitteet

1. Laitteita, jotka vaativat lisäohjelmien asennuksia laitteen ollessa liitettynä tietokoneeseen, ei tueta.
2. MP3-soitin: Flash-tyyppin MP3-soitin.
 - MP3-soitinta, joka edellyttää ajurin asennusta, ei tueta.
3. USB Flash-asema: Laitteet, jotka tukevat näitä: USB2.0 tai USB1.1.

Huomautuksia:

- **Älä poista USB-laitetta sen ollessa toiminnassa (toisto, kopiointi, siirto jne.).**
- Tietovaurioiden välttämiseksi tarvitaan varmuuskopio.
- Tämä laite ei voi toistaa DivX-tiedostoja USB-laitteesta. (Tämä laite voi kopioida tai siirtää DivX-tiedoston USB-laitteesta kiintolevyille.)
- Jos käytät USB-jatkokaapelia tai USB-hubia, USB-laitetta ei ehkä tunnisteta.
- Tämä laite tukee ainoastaan USB 1.1:tä.
- NTFS-tiedostojärjestelmää käyttävää laitetta ei tueta. (Ainoastaan tiedostojärjestelmä FAT (16/32) on tuettu.)
- Tämän laitteen USB-toiminto ei tue kaikkia USB-laitteita.
- Digitaalikameraa ja matkapuhelinta ei tueta.
- Tätä laitetta ei tueta, jos tiedostojen kokonaismäärä on 1000 tai enemmän.

Etupaneeli

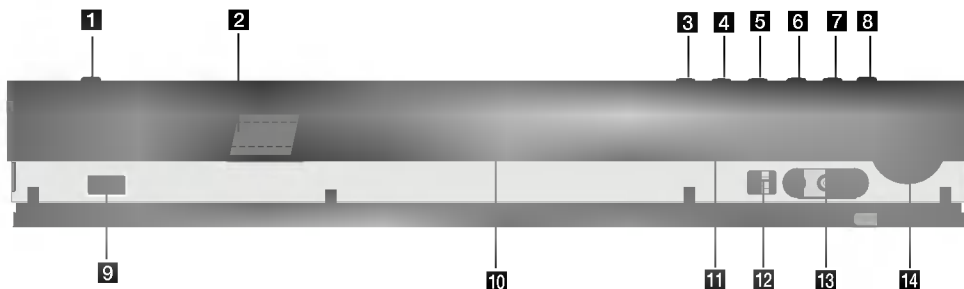

- 1 POWER**
Kytkee tallentimen ON -PÄÄLLE tai OFF - POIS.
- 2 Näyttöruutu**
Näyttää tallentimen nykyisen tilan.
REC: Tallennin tallentaa.
HDD: Tallennin on kovalevytilassa
DVD: Tallennin on DVD-tilassa.
DVD ◀ ▶ HDD Tallennin on dubbaustilassa.
MUTE: Kaiuttimien ääni on mykistetty.
⏮ ⏪ : Ilmaisee nykyisen levyn koodausformaatin.
⏭ ⏩ : Ilmaisee, että äänitila on DOLBY PRO LOGIC tai DOLBY PRO LOGIC II.
⏹ : Ilmaisee, että tallennin on ajastintallennustilassa tai ajastintallennus on ohjelmoitu.
⌚ : Näyttävät kellon, kokonaistoistoajan, kuluneen ajan, nimikkeen numeron, radiotaajuuden, voimakkuuden, surround-tilan, kappaleen/raidan numeron, kanavan jne.
- 3 OPEN/CLOSE-AUKI/KIINNI (⏏)**
Avaa tai sulkee levykelkan.
- 4 HDD/DVD**
Valitse tallentimen tilaksi kovalevy (HDD) tai DVD.
- 5 ■ (STOP)**
Pysäyttää toiston tai tallennuksen.
- 6 ▶ / || (PLAY / PAUSE)**
Aloittaa toiston.
Tauota toisto tai tallennus hetkeksi, poistu taukotilasta painamalla uudelleen.
- 7 ● (REC)**
Aloittaa tallennuksen. Aseta tallennusajan pituus painamalla toistuvasti.
- 8 ADJUST**
Valitsee vaihtoehdon valikosta (ylös/allas).
- 9 USB host**
Liitä muistilaitteen USB-porttiin. (USB-muisti jne.)
- 10 Levykelkka**
Laita levy tähän.
- 11 Kaukoanturi**
Kohdistaa tallentimen kaukosäädin tähän.
- 12 DV IN**
Liitä digitaalivideokameran DV-lähtö.
- 13 AV IN 4 (VIDEO IN/AUDIO IN (vasen/oikea))**
Liitä ulkoisen lähteen audio/videolähdöt (audiojärjestelmä, TV/monitori, videonauhuri, videokamera jne.).
- 14 ÄÄNENVOIMAKKUUS**
Lisää äänenvoimakkuutta kiertämällä säädintä myötäpäivään ja vähennä kiertämällä vastapäivään.

Kaukosäätimen käyttö

Kohdistaa kaukosäädin kaukoanturiin ja paina näppäimiä.

Kaukosäätimen paristojen asennus

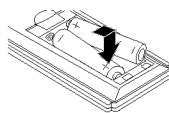

Irrota paristokotelon kuori kaukosäätimen takaa ja laita sisään kaksi R03 (koko AAA) paristoa + ja - oikein suunnattuina.



Vaara
Älä käytä sekaisin vanhoja ja uusia paristoja. Älä koskaan käytä sekaisin eri tyyppin paristoja (vakio, alkali jne.)

Kaukosäädin

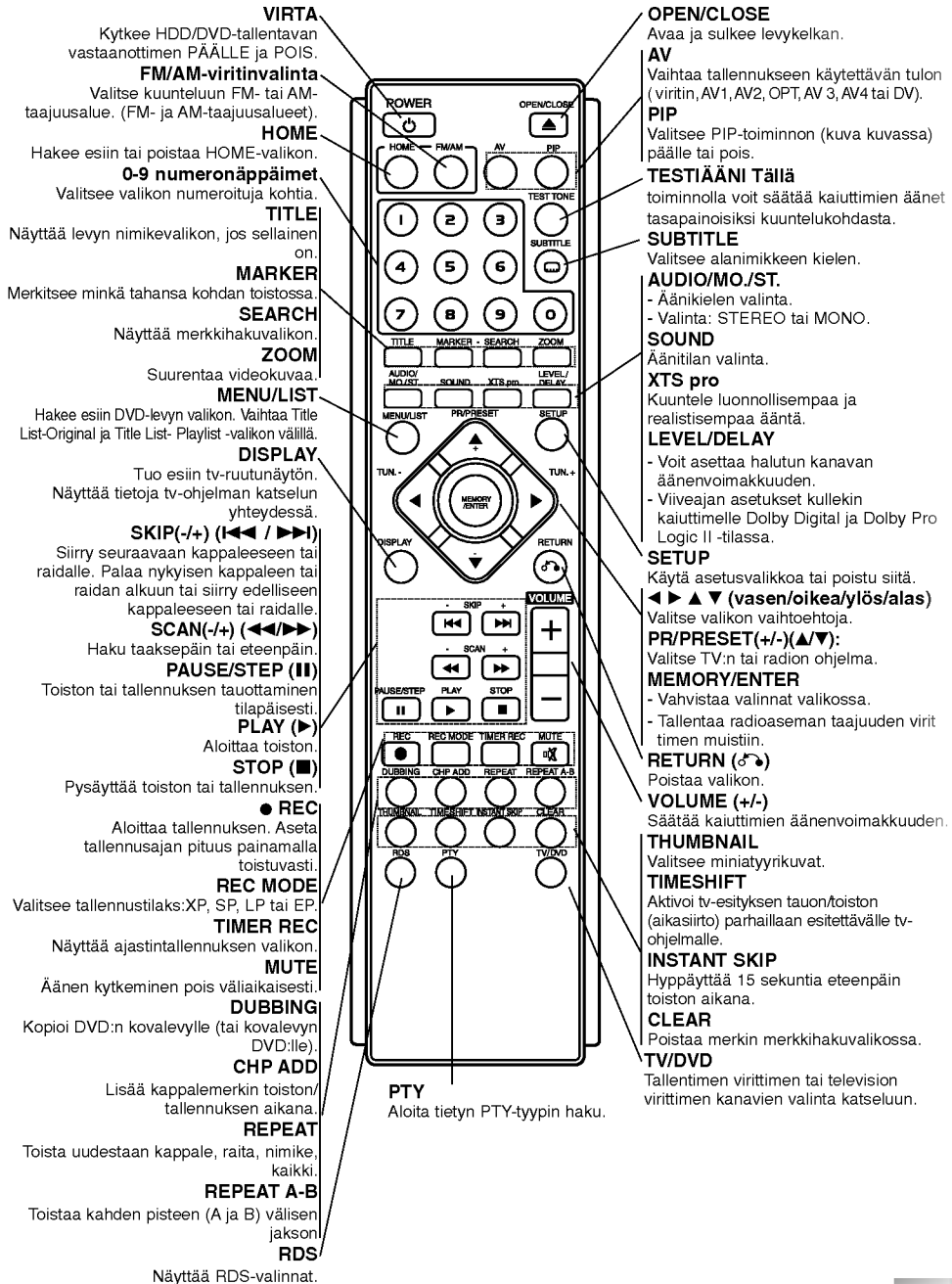

Liitännät ja asetukset

Takapaneeli

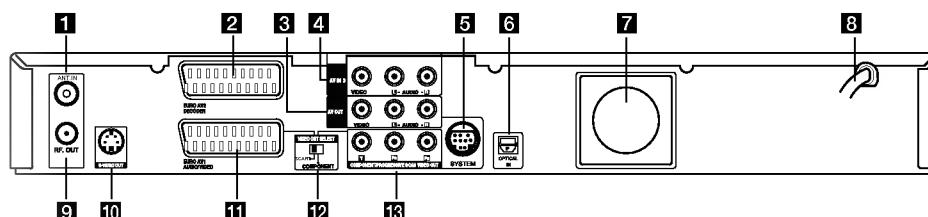

1 ANT.IN

Liitä antenni näihin liittimiin.

2 EURO AV 2 DECODER

Liitä ulkoisen lähteen audio/videolähdöt (kaapeli-tv-dekooderi, digiboksi, videonauhuri jne.).

3 AV OUT (VIDEO / AUDIO OUT - VIDEO/AUDIO-lähtö) (vasen/oikea)

Liitäntä televisioon, jossa on video- ja audiosisäänmenot.

4 AV IN 3 (VIDEO IN/AUDIO IN (vasen/oikea))

Liitä ulkoisen lähteen audio/videolähdöt (audiojärjestelmä, TV/monitori, videonauhuri, videokamera jne.).

5 SYSTEM

Kytke aktiivikaiuttimen liittimeen SPEAKER SYSTEM.

6 OPTICAL IN -tuloliitin

Liitä digitaalisen laitteen optinen lähtö tähän.

7 Jäähdytyspuhallin

8 Virtajohto

Liitä verkkovirran pistorasiaan

9 RF. OUT

Siirtää antennisignaalin televisioon/monitoriin

10 S-VIDEO OUT

Liitäntä television S-Videoon sisäänmenoon.

11 EURO AV 1 AUDIO/VIDEO

Liitäntä televisioon, jossa on SCART-liitin.

12 VIDEO OUT VALINTAkytkin

Valitse EURO AV1 AUDIO/ VIDEO -liittimeen COMPONENT tai RGB-signaali riippuen siitä, miten liität tallentimen televisioon.

13 COMPONENT/PROGRESSIVE SCAN VIDEO OUT (Y Pb Pr)

Liitäntä televisioon, jossa on Y Pb Pr -tulot.

Liittäminen antenniin

Irrota antennikaapelin liitin televisiosta ja työnnä se antenniliittimeen tallentimen takana. Työnnä antennikaapelin pää tallentimen TV-liittimeen ja toinen pää television antennituloliittimeen.

RF-koaksiaaliliitäntä

Yhdistä tallentimen RF. OUT -liitin television antennituloliittimeen käyttäen mukana toimitettua 75 ohmin koaksiaalikaapelia (R). RF. OUT -liitin välittää signaalin AERIAL-antenniliittimestä.

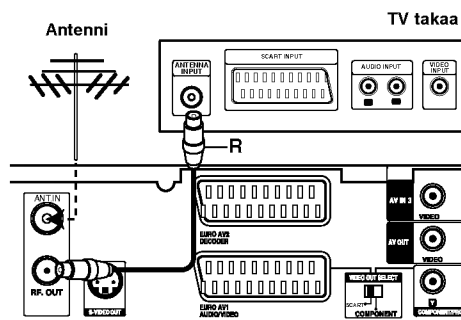

HDD/DVD-tallentava vastaanotin takaa

Liittäminen televisioon

- Tee jokin seuraavista liittämissä riippuen nykyisen laitteistosi ominaisuuksista.
- Käytettäessä COMPONENT/PROGRESSIVE SCAN VIDEO OUT-liittimiä aseta VIDEO OUT SELECT-valintakytkin asentoon COMPONENT. Käytettäessä SCART -liittintä aseta VIDEO OUT SELECT-valintakytkin asentoon SCART.

Vihjeitä

- Tallennin voidaan liittää monella tavalla riippuen televisiostasi ja niistä laitteista, joita haluat tallentimeen liittää. Käytä ainoastaan alla kuvailtuja liittäjäitä.
- Teet liitännät parhaiten lukemalla television, videonauhurin sekä stereo- ja muiden laitteiden käyttöohjeet tarvittaessa.

⚠ Vaara

- Varmista, että tallennin on liitetty suoraan televisioon. Säädä televisio oikealle videon sisääntulokanavalle.
- Älä liitä tallentimen AUDIO OUT -ulostuloa audiolaitteesi (nauhurin) äänisignaalin sisäänmenoliittimeen.
- Älä liitä tallenninta televisioon videonauhurin kautta. Kopiointisuojausjärjestelmä saattaa vääristää DVD:n tuottamaa kuvaa.

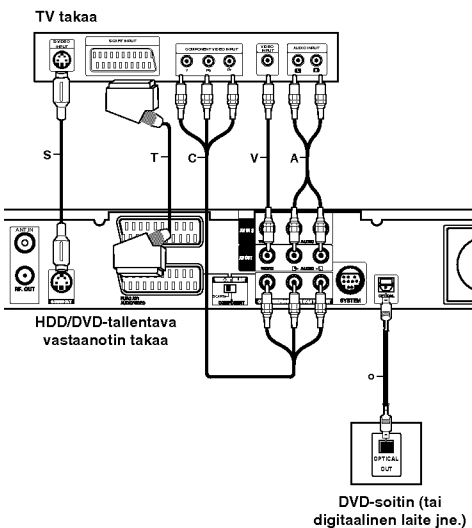

S-Videoliitäntä

Kytke tallentimen S-VIDEO OUT-liitin videokaapelilla (S) television s-videotuloliittimeen.

Videoliitäntä

Kytke tallentimen VIDEO OUT -liitin videokaapelilla (V) television videotuloliittimeen.

Audioliitännät (vasen/oikea)

Kytke tallentimen vasen ja oikea AUDIO OUT -liittimistä audiokaapelit (A) television vasempaan ja oikeaan audiotuloliittimeen. Älä liitä tallentimen AUDIO OUT -ulostuloa audiolaitteesi (nauhurin) äänisignaalin sisäänmenoliittimeen.

Komponenttivideoliitäntä

Kytke tallentimen COMPONENT/PROGRESSIVE SCAN VIDEO OUT-liittimistä Y Pb Pr -kaapeli (C) television vastaaviin liittimiin.

Jos televisiosi on teräväpiirto-tv tai digitaalivalmiudella varustettu tv, voit käyttää hyväksesi tallentimen jatkuvan pyyhkäisyn lähtöä mahdollisimman terävän videotarkkuuden aikaansaamiseksi. Jos tv ei hyväksy jatkuvan pyyhkäisyn tiedostomuotoa, kuva näkyy sekoitettuna yritettäessä käyttää tallentimen jatkuvaa pyyhkäisyä.

Aseta vaihtoehto [Progressive Scan] tilaan [ON] jatkuvapyyhkäisyäsignaalin asetusvalikosta, ks. sivu 20.

Huomautus:

Jatkuva pyyhkäisy ei toimi analogisilla videoliitännöillä (keltainen VIDEO OUT -liitin) tai S-VIDEO-liitännällä.

SCART-liitäntä

Kytke tallentimen EURO AV1 AUDIO/VIDEO-scartliitimestä scartkaapeli (T) television vastaaviin liittimiin.

Optinen digitaalinen liitäntä

Liitä DVD-toistimen (tai digitaalisen laitteen jne) optinen lahtoliitin tallentimen optiseen tuloliittimeen OPTICAL IN käyttäen optista kaapelia (O).

Huomautus:

Kun optinen liitin on kytketty, ääni tulee ainoastaan paayksikon vahvistimen kaiuttimista, mutta ääntä ei tule HDMI:n ja AV-liittimien kautta.

⚠ Varoitus

Kun jatkuvan pyyhkäisyn lähtöasetus on tehty, kuva on nähtävissä ainoastaan jatkuvan pyyhkäisyn kanssa yhteensopivassa televisiossa tai monitorissa. Jos asetat jatkuvan pyyhkäisyn päälle vahingossa, joudut nollaamaan tallentimen. Poista ensin levy tallentimesta. Seuraavaksi paina STOP (■) ja pidä se alhaalla viisi sekuntia ennen kuin vapautat. Videolähtöön palautuvat vakioasetukset, ja kuva on taas nähtävissä tavallisessa analogisessa televisiossa tai monitorissa.

Audio/video-lisäliitännät (A/V)

Liittäminen maksu-TV/Canal Plus -dekooderiin

Kun liität tallentimeen dekooderin (ei mukana), voit katsella ja tallentaa maksu-TV/Canal Plus -ohjelmia. Irrota virtajohdon pistoke pistorasiasta ennen dekooderin liittämistä.

Maksu-TV/Canal Plus -ohjelmien katselua tai tallennusta varten valitse kohdan [AV2 Connection] arvoksi [Decoder] (ks. sivu 20) ja aseta asetusvalikon ohjelmavaihtoehdosta [Decoder On/Off] asetukseksi [On] (sivu 19).

Vihje:

Tallenninta ei tarvitse käynnistää, jotta virittimen signaalia voi katsella tallentimeen liitetystä televisiosta.

Huomautus:

Jos irrotat tallentimen virtajohdon pistokkeen pistorasiasta, et voi katsella liitetyn dekooderin signaaleja.

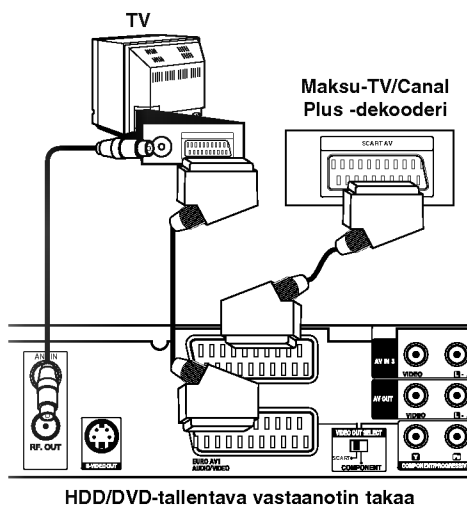

Liittäminen EURO AV2 DECODER -liittimeen

Voit liittää videonauhurin tai vastaavan laitteen tämän tallentimen liittimeen EURO AV2 DECODER. EURO AV2 DECODER -liittimestä katselua tai tallennusta varten valitse kohdan [AV2 Connection] arvoksi [Others] (ks. sivu 20) ja aseta kohdan [AV2 Recording] arvoksi tarpeen mukaan [Auto], [CVBS] tai [RGB] (ks. sivu 23).

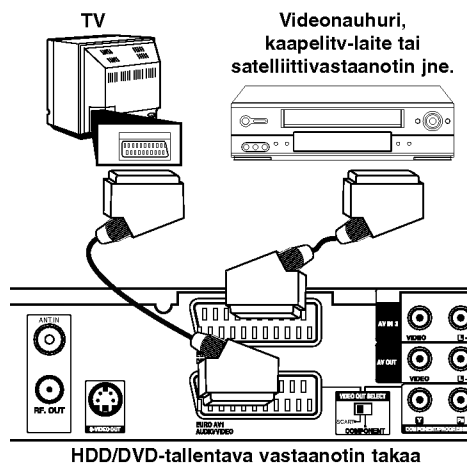

Vihje:

Tallenninta ei tarvitse käynnistää, jotta virittimen signaalia voi katsella tallentimeen liitetystä televisiosta.

Huomautuksia:

- Kaiken kopioinnin estäviä kopiosuojaussignaaleja sisältäviä kuvia ei voi tallentaa.
- Jos kierrätät tallennetut signaalit videonauhurin kautta, et ehkä saa kuvaa selvänä televisioon. Liitä videonauhuri tallentimeen ja televisioon seuraavassa osoitetussa järjestyksessä. Katsele videonauhoja television toisen tulolinjan kautta.

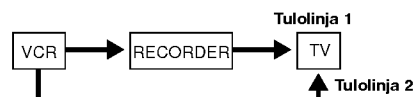

- Tallentaessasi videonauhuriin tästä tallentimesta älä vaihda tulosignaalin lähdettä TV:lle painamalla kaukosäätimen näppäintä TV/DVD.
- Jos käytät B Sky B -virittintä, liitä virittimen VCR SCART -liitin EURO AV2 DECODER -liittimeen.
- Jos irrotat tallentimen virtajohdon pistokkeen pistorasiasta, et voi katsella liitetyn videonauhurin tai virittimen signaaleja.

Liittimien AV IN 3 tai AV IN 4 käyttö

Liitä tallentimen tuloliittimet (AV IN 3, AV IN 4) lisälaitteen audio/video -lähtöliittimiin käyttämällä audio/video-kaapeleita.

Liitinpaneeli lisälaitteille (videonauhuri, videokamera jne.)

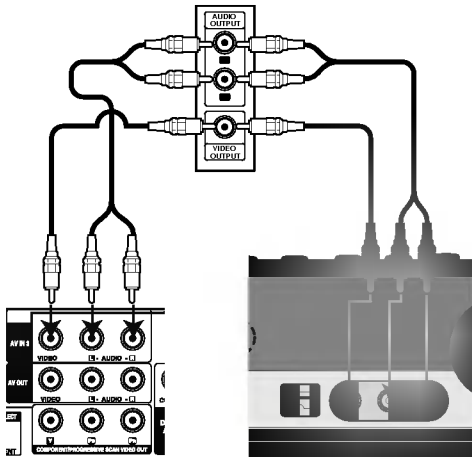

HDD/DVD-tallentava vastaanotin takaa

HDD/DVD-tallentava vastaanotin edestä

Liittäminen digitaalivideokameraan

Etupaneelin DV IN -liitintä käyttäen on mahdollista liittää digitaalinen DV-videokamera ja siirtää digitaalisesti DV-nauhoituksia DVD-levyille.

Liitä DV-videokameran DV tulo/lähtöliitin tämän tallentimen etupaneelin DV IN -liittimeen käyttäen DV-kaapelia (ei mukana).

Huomautus:

Tämä liitin on tarkoitettu ainoastaan digitaalisen DV-videokameran liittämiseen. Se ei ole yhteensopiva digitaalisatelliittiviritimien tai D-VHS-videonauhureiden kanssa.

DV-videokamera

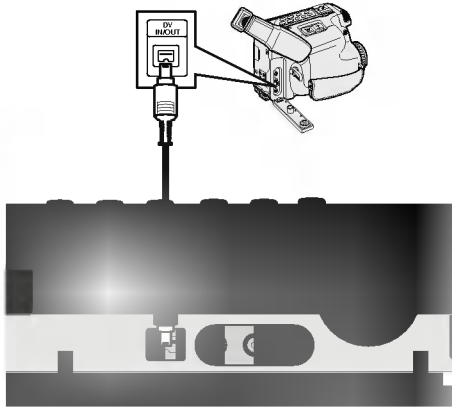

HDD/DVD-tallentava vastaanotin edestä

Radion lanka-antenniliitännät

Liitä mukana toimitetut FM/AM-antennit radion kuuntelua varten.

- Liitä AM-kehäantenni AM-antenniliittimeen.
- Liitä FM-lanka-antenni FM-antennin liittimeen.

Huomautuksia:

- Häiriöiden välttämiseksi pidä AM-kehäantenni poissa HDD/DVD-vastaanottimen ja muiden osien läheltä.
- Käytä FM-lanka-antennin koko pituutta.
- Pidä kytketty FM-lanka-antenni mahdollisimman vaakasuorassa.

AM-kehäantenni (mukana)

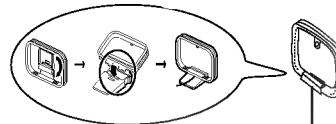

FM-lanka-antenni (mukana)

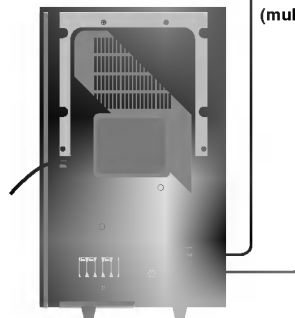

Kaiutinjärjestelmän liitännät

Liitä SYSTEM-liitin aktiivisen subwooferin liittimeen SYSTEM CONNECTOR mukana toimitetulla järjestelmäkaapelilla.

Liitä kaiuttimet mukana toimitetuilla kaiutinjohtoilla niin, että liittimien ja johtojen värit vastaavat toisiaan. Mahdollisimman hyvän surround-äänen saavuttamiseksi säädä kaiuttimien toiminta-arvoja (etäisyys, taso jne.).

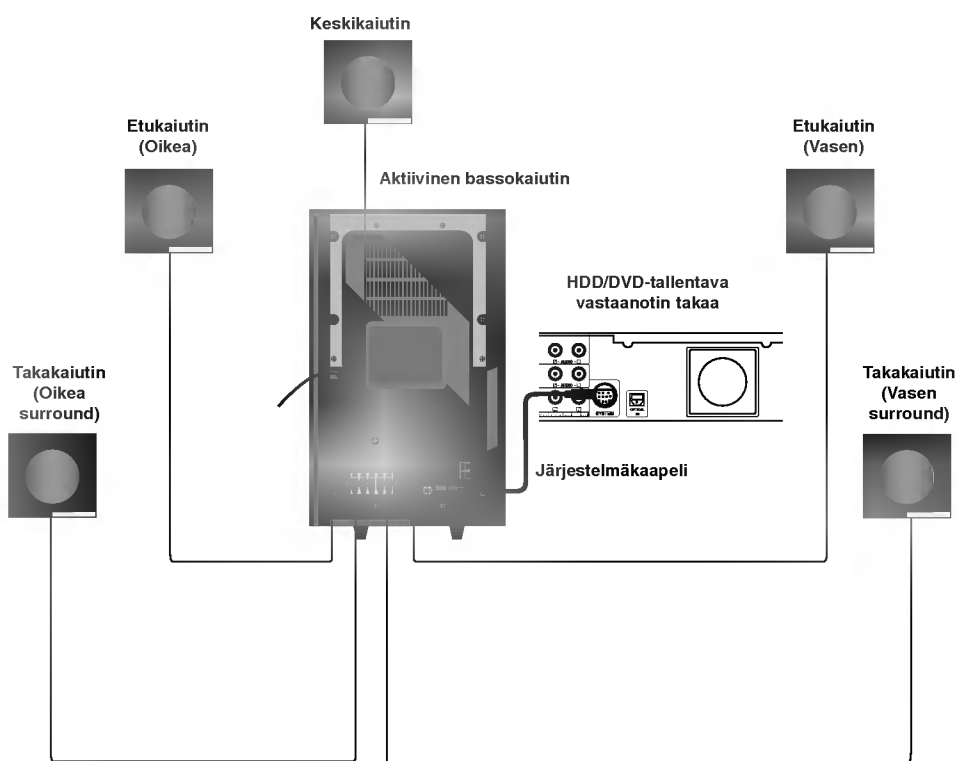

Huomautuksia:

- Liitä varmasti oikeat kaiutinjohdot vastaaviin liittimiin laitteissa: + liittimeen + ja – liittimeen –. Jos johdot ovat päinvastoin, ääni vääristyy ja bassot puuttuvat.
- Jos käytät etukaiuttimina alhaisella suurimmalla syöttöarvolla varustettuja kaiuttimia, säädä voimakkuus huolellisesti välttääksesi kaiuttimien ylikuormitusta.

Kaiuttimien sijoittelu

Tavallisessa sijoittelussa käytä 6 kaiutinta (2 etukaiutinta, keskikaiutin, 2 takakaiutinta ja bassokaiutin). Jos haluat toistaa loistavia bassoääniä, DTS-digitaalista surroundia tai Dolby Digital surroundia, käytä myös bassokaiutinta.

- **Etukaiuttimet**

Sijoita kaiuttimet yhtä etäälle kuuntelupaikastasi mitattuina. Ja kuuntelupaikasta mitattuna aseta kaiuttimet samalla korkeudella.

- **Keskikaiutin**

Ihanteellisessa sijoittelussa keskikaiuttimet ja etukaiuttimet ovat samalla korkeudella. Tavallisesti ne sijoitetaan keskikaiutin yläpuolelle tai alapuolelle.

- **Takakaiuttimet**

Sijoita vasen ja oikea kaiutin kuuntelualueen taakse. Nämä kaiuttimet luovat ääneen surround-äänentoiminnan vaikutelman liikkeestä ja tilasta. Parhaan tuloksen saavuttamiseksi älä asenna takakaiuttimia liian kaukana kuuntelukohdasta, ja asenna ne kuuntelijan korvien tasalle tai sen yläpuolelle. Tehokasta on myös suuntaa kaiuttimet kohti seinää tai kattoa äänen hajauttamisen edistämiseksi.

Jos huone on kooltaan pieni ja kuulijat ovat lähellä takaseinää, kohdista takakaiuttimet kohti toisiaan ja sijoita ne noin 60 - 90 cm kuulijoiden korvien yläpuolelle.

- **Bassokaiutin**

Tämä voidaan sijoittaa mihin tahansa kohtaan edessä.

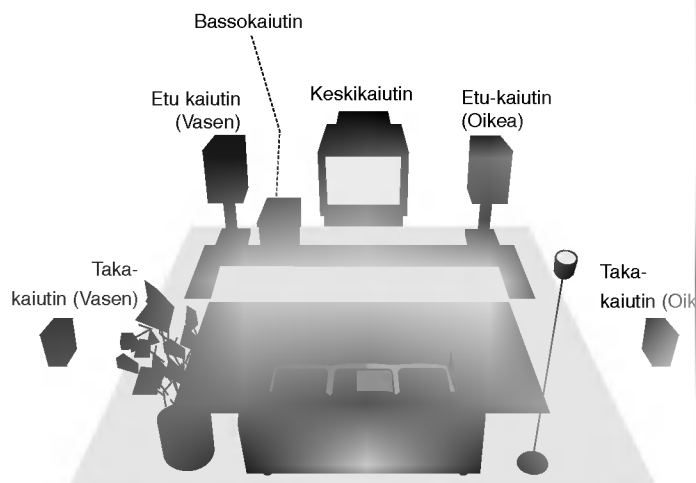

Kaiuttimien sijoitteluesimerkki

Viiveajan asetukset

Tiloissa Dolby Digital tai Dolby Pro Logic oletetaan kuuntelijan etäisyydet samoiksi kaikista kaiuttimista. Jos keski- tai takakaiuttimien viiveaikoja ei aseteta, kuuntelija kuulee äänet samanaikaisesti. Äänen kulku aika kaiuttimista kuuntelijalle. Jos kuuntelija on yhtä kaukana kaikista kaiuttimista, niin tiloissa Dolby Digital ja Dolby Pro Logic II kunkin kaiuttimen viiveaika on seuraava.

Dolby Digital -tilassa

Keskikaiuttimen viiveaika : 0 ~ 5 ms

Takakaiuttimen viiveaika : 0 ~ 15 ms

Dolby Pro Logic -tilassa

Keskikaiuttimen viiveaika : ei voi säätää. Jos takakaiuttimien viiveaika asetetaan Dolby Digital -tilassa, niin viiveaika asetuu automaattisesti Dolby Pro Logic -tilassa.

Viiveaika on 1 ms / 30 cm.

Jos keski- ja takakaiuttimet ovat kuuntelijasta kauempana kuin etukaiuttimet, viiveaika on pienin mahdollinen.

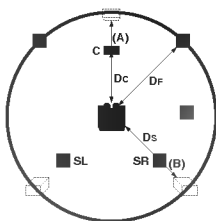

Surround-viiveajan asetukset

Jos etäisyys D on sama tai pitempi kuin DF piirroksessa vasemmalla, aseta surround-viiveajaksi 0 ms. Muussa tapauksessa muuta asetusta seuraavalla tavalla.

Esim.) Jos kuuntelija on 3 m päässä etukaiuttimista ja 1,5 m päässä takakaiuttimista, niin Dolby Digital -tilassa takakaiuttimien viiveaika on 5 ms..

$3m (DF) - 1.5m (Ds) = 1.5m (B)$

$1.5m (B) = 150cm / 30cm = 5ms$

Dolby Pro Logic II -tilassa (surround-viiveaika):

- Pro Logic: 15 ~ 30ms
- Movie: 10 ~ 25ms
- Music: 0 ~ 15ms
- Matrix: 0 ~ 15ms

Keskikaiuttimien viiveajan asetukset (vain Dolby Digital -tilassa)

Jos etäisyys DF on sama kuin DC piirroksessa vasemmalla, aseta keskikaiuttimien viiveajaksi 0 ms. Muussa tapauksessa muuta asetusta seuraavan taulukon mukaan.

Esim) Jos kuuntelija on 3 m päässä etukaiuttimista ja 2.4 m päässä takakaiuttimista, niin keskikaiuttimien viiveaika on 2 ms.

$3m (DF) - 2.4m (DC) = 60cm (A)$

$60cm (A) / 30cm = 2ms$

Viiveajan asetukset Dolby Digital ja Dolby Pro Logic (II) -tiloissa

1. Paina LEVEL/DELAY kahdesti. Näyttöön tulee nykyinen surround-viiveaika.
2. Vaihda viiveaika painamalla ▲/▼.
3. Kun asetukset on tehty, paina LEVEL/DELAY.

Huomautuksia:

- Voit säätää keskikaiuttimien viiveaika vain Dolby Digital -tilassa, ja sen viiveaika tulee näyttöön.

Äänitehosteiden asetukset Dolby Pro Logic (II) -musiikkitilassa

1. Paina SOUND, ja valitse Music mode (Musiikkitila) painamalla toistuvasti. Joka kerta painaessasi näitä näppäimiä äänitila vaihtuu seuraavassa järjestyksessä:
PRO LOGIC → PLII MOVIE → PLII MUSIC → PLII MATRIX → HALL 1 → HALL 2 → THEATER → BYPASS ...
2. Paina LEVEL/DELAY kahdesti. Näyttöön tulee nykyinen surround-viiveaika.
3. Valitse haluttu äänitila painamalla ◀/▶. Joka kerta painaessasi ◀/▶ näppäintä, tila vaihtuu seuraavassa järjestyksessä:
PANO ↔ C WIDT ↔ DIMEN...
4. Vaihda vaiheita painamalla ▲/▼.
 - C WIDT: 0 ~ +7
 - DIMEN: -3 ~ +3
 - PANO: ON/OFF(ON/EI)
5. Kun asetukset on tehty, paina LEVEL/DELAY.

PANOR (PANORAAMA)

Tämä säätö laajentaa etustereovaikutelmaa sisällyttämällä surround-kaiuttimet erikoiseen "kietaisu"-tehosteeseen, jossa on mukana vaikutelma sivuseinistä. Se on erityisen tehokas tallenteilla, joiden miksauksessa vasemman tai oikean kanavan osiot ovat vahvoja, koska Panorama-prosessi havaitsee ne ja korostaa niitä.

C WIDTH (Keskialueen leveys)

Tällä kahdeksanvaiheisella säädöllä voidaan keskikanavan ääni sijoittaa keskikaiuttimen ja vasemman/oikean kaiuttimen väliin. Vaihe "3" käyttää kaikkien kolmen etukaiuttimen yhdistelmää luodakseen parhaan laulullisen äänikuvan ja mahdollisimman saumattoman ääninäyttämöesityksen. Tätä suositetaan useimmille tallenteille. Vaihe "0" sijoittaa kaikki keskiaännet keskikaiuttimeen. Vaihe "7" sijoittaa kaikki keskiaännet yhtäläisesti vasempaan/oikeaan kaiuttimeen aivan kuten perinteisessä stereossa.

DIMENSE (ULOTTUVUUS)

Tällä asetuksella käyttäjä voi säätää äänikenttää kohti joko tilan etuosaa tai takaosaa. Tämä voi olla kätevä apu pyrittäessä saamaan aikaan kaikkien kaiuttimien tasapaino eräillä tallenteilla, jotka saattavat sisältää joko liikaa tai liian vähän tilatehostetta. Vaihe "0" on suositusasetusta, joka ei vaikuta ääneen lainkaan. Vaiheet 1, 2 ja 3 siirtävät ääntä asteittain eteenpäin, ja vaiheet -1, -2, ja -3 siirtävät ääntä kohti surround-kaiuttimia.

Äänenvoimakkuudet

Voit asettaa halutun kanavan äänenvoimakkuuden.

1. Paina kaukosäätimessä LEVEL/DELAY. Näyttöön tulee äänenvoimakkuuden ilmaisin.
2. Valitse asetusta varten kaiutin painamalla ◀/▶. Joka kerta painaessasi näppäintä ◀/▶ asetusta muutuu seuraavassa järjestyksessä;
FL (vasen etu) → C (keski) → FR (oikea etu) → SR (oikea surround) → SL (vasen surround) → SW (bassokaiutin) → FL (vasen etu) ...
3. Säädä valitun kanavan äänenvoimakkuus painamalla ▼/▲. (-6 dB ~ +6 dB)
4. Säädä muiden kanavien äänenvoimakkuudet toistamalla vaiheet 2-3.
5. Kun asetukset on tehty, paina LEVEL/DELAY.

Testiääni

Tällä toiminnolla voit helposti säätää kaiuttimien äänet tasapainoisiksi kuuntelukohdasta.

1. Valitse testiäänitila painamalla TEST TONE.
Sihisevä ääni kuuluu 2 sekunnin ajan jokaisesta kaiuttimesta seuraavassa järjestyksessä;
FL (vasen etu) → C (keski) → FR (oikea etu) → SR (oikea surround) → SL (vasen surround) → SW (bassokaiutin) → FL (vasen etu) ...
2. Voit säätää äänenvoimakkuuden kuuntelemalla testiääntä. Paina ensin LEVEL/DELAY ja sitten ▼/▲ näppäimiä niin, että kaikkien kaiuttimien äänenvoimakkuudet kuulostavat samoilta kuuntelukohdasta.
 - Kun testiäänin kuuluessa säädät äänenvoimakkuutta, se pysähtyy kyseisen kaiutinkanavan kohdalle.
3. Kun asetukset on tehty, paina TEST TONE.

XTS/XTS pro

Joka kerta painaessasi XTS pro -näppäintä, asetusta muutuu seuraavassa järjestyksessä.

XTS-PRO ON → XTS ON → NORMAL

- XTS-PRO ON
LG-teknologian ainutlaatuinen äänenlaatu luo mahdollisimman hyvän äänen soinnin, jolla voit toistaa alkuperäisen äänen täydellisenä ja saada live-äänilähteen vaikutelman.
- XTS ON
Toistettaessa elokuvaa, jossa bassoäännet ovat muuhun musiikkiin nähden heikot, tämä korostaa bassokaiuttimen äänen vaikutusta. Tilassa 2 CH BYPASS tämä luo suuren tilavaikutelman toistamalla äänilähteen takakaiuttimista samoin kuin etukaiuttimista.
Huomautus :
Tila XTS kytkeytyy tilapäisesti pois vaihdettaessa tilasta 2.1 CH tilaan 5.1 CH, ja tulee käyttöön vaihdettaessa takaisin tilaan 2.1 CH.
- NORMAL
XTS-Pro ja XTS -tilan viritys pois.

Home-valikon käyttö

Home-valikkosivulta pääset kaikkiin tallentimen medioihin toistoa ja tallennusta varten.

1. Hae näyttöön Home-valikkosivu painamalla HOME.
2. Valitse haluamasi päävaihtoehto painamalla ◀ / ▶. Esin tulee alivalintoja.
3. Valitse haluamasi alivaihtoehto näppäimillä ▲ / ▼ ja ENTER.



4. Poistu HOME-valikosta painamalla HOME.

TV

- **TV HDD:** Palauttaa tv-lähetyksen katseluun kiintolevylle tallennusta varten.
- **TV DVD:** Palauttaa tv-lähetyksen katseluun DVD-levylle tallennusta varten.

MOVIE

- **HDD:** Näyttää kiintolevyn Title List -nimikelistavalikon. (sivu 44)
- **HDD DivX:** Näyttää kiintolevyn Movie List-elokuvavalikon. (sivu 30)
- **DISC:**
 - Näyttää nimikelistavalikon tallennettaville levyille (sivu 44)
 - Näyttää Movie List-valikon DivX-levyille. (sivu 30)
 - Toistaa Video CD- tai DVD-Video -levyn (sivu 26-29).
- **USB Divx:** Näyttää [Movie List] -elokuvaistavalikon USB-laitteelle (sivu 30)

PHOTO (Ks. sivu 33)

- **HDD:** Näyttää kiintolevyn Photo List-kuvavalikon.
- **DISC:** Näyttää levyn Photo List-kuvavalikon.
- **USB:** Näyttää [Photo List] -kuvalistavalikon USB-laitteelle.

MUSIC (Ks. sivu 31)

- **HDD:** Näyttää kiintolevyn Music List-valikon.
- **DISC:** Näyttää levyn Music List- (tai Audio CD) -valikon.
- **USB:** Näyttää [Music List] -musiikkilistavalikon USB-laitteelle.

SETUP (Ks. sivu 18)

- **Start:** Siirtyy Setup-asetusvalikkoon.

Alkuasetukset

Tässä valikkojärjestelmässä on useita tapoja mukauttaa annettuja asetuksia. Useimmissa valikoissa on kolme tasoa asetusvalinnoille, mutta jotkut niistä vaativat useampia tasoja monille asetuksille.

Peruskäyttö

1. Siirry asetusvalikkoon painamalla SETUP.
2. Valitse haluttu vaihtoehto painamalla ▲ / ▼.
3. Kun haluttu kohde on valittu, siirry toiselle tasolle painamalla ▶.
4. Valitse toinen haluttu vaihtoehto painamalla ▲ / ▼.
5. Siirry kolmannelle tasolle painamalla ▶.
6. Valitse haluttu asetus painamalla ▲ / ▼, ja vahvista sitten valinta painamalla ENTER. Jotkut kohteet vaativat lisätoimia.
7. Poistu asetusvalikosta painamalla SETUP.

Huomautus:

Siirry takaisin edelliselle tasolle painamalla ◀.

Yleisasetukset

Automaattinen ohjelmointi

Tässä tallentimessa on taajuussyntetisoitu viritin, joka pystyy vastaanottamaan enintään 88 tv-kanavaa.

Valmistelut:

- Liitä tallennin halutun tyyppiseen antenniin kuten kohdassa "Antenniitännät" sivulla 10 esitetään.



1. Valitse vaihtoehto [Auto Programming].
2. Siirry kolmannelle tasolle painamalla ▶. Vaihtoehto [Country] - Maa korostuu.
3. Valitse maa näppäimillä ▲ / ▼, ja paina sitten ▶. [Start]-aloituskuvake korostuu. Jos haluamaasi maata ei ole luettelossa, valitse [Others].
4. Aloita kanavahaku painamalla ENTER. Viritin askeltaa automaattisesti läpi kaikki alueella saatavissa olevat kanavat ja sijoittaa ne viritimen muistiin.

Huomautus:

Kun olet liittännyt tallentimen ensimmäisen kerran. Painamalla alkuasetusten kohtaa SETUP voit tehdä ainoastaan [Auto Programming] automaattiohjelmoinnin valinnat. Sen jälkeen voit tehdä muut asetukset.

Program Edit - Ohjelmoinnin muokkaus

Voit muokata kanavia itse (lisätä, poistaa, nimetä, siirtää jne.).

1. Valitse vaihtoehto [Program Edit] ja paina sitten ►.
2. Paina ENTER, kun [Edit] on valittuna. Esiin tulee ohjelmalistavalikko.



PR	Ch.	MFT	Status
01	C 1	+ 49	ARD
02	C 2	0	ARD
03	C 3	0	BBC1
04	C 11	0	BBC1
05	C 19	+ 49	ARD
06	C 26	0	
07	C 5	0	
08	C 7	+ 48	
09	C 11	0	
10	C 25	0	
11	C 43	0	

3. Valitse PR-numero näppäimillä ▲ / ▼, ja paina sitten ENTER.
4. Valitse ohjelmavaihtoehto näppäimillä ▲ / ▼, ja paina sitten ENTER.
 - [Program Edit] -ohjelmoinnin muokkauksella kanavan voi asettaa itse. Ks. "Ohjelman muokkaus" oikealla.
 - [Station Rename] Muokkaa aseman nimeä. Näyttösivu merkkien syöttämistä varten ilmestyy. Tietoja merkkien syöttämisestä on sivulla 48. Nimet voivat olla enintään 5 merkkiä pitkiä.
 - [Move] Lajittelee ohjelmien paikat ohjelmalistavalikossa. Vaihda valitun ohjelman paikkaa näppäimillä ▲ / ▼, ja paina sitten ENTER.
 - [Delete] Poistaa ohjelmapaikan, jota ei tarvita.
 - [Decoder On/Off] Asettaa kanavat dekooderille. Tarvitset tätä asetusta maksu-TV/Canal Plus -ohjelmien katseluun tai tallennukseen. Hae [Decoder] näyttöön painamalla ENTER. Kytke asetukset pois käytöstä painamalla ENTER uudelleen.
 - [NICAM Auto/off] Asettaa kanavat NICAM-lähetyksille. Tavallisesti [NICAM] on valaistuna näytössä. Valitse NICAM-lähetyksen ääni ei kuulu selvästi, poista [NICAM] näytöstä painamalla ENTER.
5. Poistu ohjelmalistavalikosta painamalla RETURN (↵) toistuvasti.

Program Edit - Ohjelmoinnin muokkaus

Voit suorittaa haun ja tallentaa tv-kanavia muistiin itse. Valitessasi [Program Edit] vaiheessa 4 edellä esiin tulee kanava-asetusten valikko.

1. Valitse kohde näppäimillä ◀ / ▶, ja muuta asetusta näppäimillä ▲ / ▼.

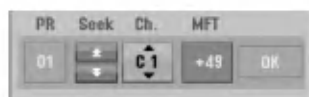

- [PR] ilmaisee valitun ohjelmapaikan.
 - [Seek] Etsii kanavan automaattisesti. Haku pysähtyy tallentimen virityksessä kanavalle.
 - [Ch.] Vaihtaa kanavanumeron.
 - [MFT] Hienovirittää kanavaa kuvan laadun parantamiseksi.
2. Valitse OK ja vahvista sitten asetukset painamalla ENTER, jolloin palataan ohjelmalistavalikkoon.

AV1 Dekooderi

Asettaa EURO AV1 AUDIO/VIDEO -liittimen ottamaan vastaan koodattuja videosaatteita.

1. Ha esiin ohjelmalistavalikko painamalla AV.
2. Hae [Canal+] näyttöön painamalla ENTER. Kytke asetukset pois käytöstä painamalla ENTER uudelleen.
 - Off: Vastanottaa signaaleja EURO AV1 AUDIO/VIDEO -liittimestä. Valitse yleensä tämä.
 - On: Koodattu videosaateilla EURO AV1 AUDIO/VIDEO -liittimestä lähetetään ulos EURO AV2 DECODER -liittimestä koodin purkua varten. Purettu signaali syötetään sitten takaisin EURO AV2 DECODER -liittimen kautta, jolloin voit tallentaa tai katsella maksu-TV/Canal Plus -ohjelmia.

Kellon automaattinen asetus

Kun kanavan automaattinen haku on valmis, myös oikea kellonaika ja päivämäärät ovat oikein automaattisesti. Jos tallentimen kellonaika ei ole oikea aika, käyttäjän täytyy asettaa kellonaika itse.

1. Valitse vaihtoehto [Clock set] ja paina sitten ►.
2. Valitse vaihtoehto [Auto] näppäimillä ▲ / ▼, ja paina sitten ENTER.

Huomautus:

Joissakin tapauksissa tv-asema ei lähetä aikatietoja tai lähettää väärää päivämäärää ja/tai kellonaikatietoja, jolloin tallennin asettuu väärään aikaan.

Jos näin käy, suositamme, että käyttäjä asettaa kellon itse oikeaan aikaan.

Kellon asetus käsin

1. Valitse vaihtoehto [Clock set] ja paina sitten ►.
2. Valitse vaihtoehto [Manual] näppäimillä ▲ / ▼, ja paina sitten ENTER.
3. Syötä tarvittavat tiedot päivämäärästä ja kellonajasta
◀ / ▶ (vasen/oikea): Siirtää kohdistimen edelliseen tai seuraavaan sarakkeeseen.
▲ / ▼ (ylös/alas): Muuttaa asetusta kohdistimen nykyisessä paikassa
4. Vahvista asetus painamalla ENTER.

TV Aspect - TV:n kuvasuhde

Valitsee liitetyn television kuvasuhteen (vakio 4:3 tai laajakuva).

- [4:3] Valitse silloin, kun liitetty TV on 4:3 kuvaruudulla. Kun valitset [4:3], aseta alla oleva näyttötila [Display Mode].
- [16:9] Valitse tämä silloin, kun on liitetty TV laajakuvatelevisio tai siinä on laajakuvatoiminto.

Display Mode - Näyttötila

Valitsee laajakuvan näyttötavan televisiossa, kun kuvasuhteeksi on valittu [4:3] asetuksessa [TV Aspect].

- [Letter Box] Näyttää kuvan siten, että kuvaruudun ylä- ja alareunassa on palkit.
- [Pan Scan] Näyttää automaattisesti laajakuvan koko kuvaruudulla ja leikkaa pois osat, jotka eivät sovi ruutuun.

Jatkuva pyyhkäisy - Progressive Scan

Jatkuvapyyhkäisyvideo (Progressive Scan Video) tarjoaa laadukkaimmat kuvat vähimmällä välkymisellä. Jos käytät COMPONENT/PROGRESSIVE SCAN VIDEO OUT liittimiä, mutta liität tämän laitteen tavalliseen (analogiseen) televisioon, aseta Progressive Scan tilaan [OFF]. Jos käytät COMPONENT/PROGRESSIVE SCAN VIDEO OUT liittimiä liitätään televisioon tai monitoriin, joka on jatkuvan pyyhkäisyn signaalin kanssa yhteensopiva, aseta Progressive Scan tilaan [ON].

Huomautus:

Asetusvalikkoon ei tule Progressive Scan -progressiivista skannausta, jos VIDEO OUT SELECT -kytkin takapaneelissa on asetettu asentoon SCART.

Varoitus

Kun jatkuvan pyyhkäisyn lähtöasetus on tehty, kuva on nähtävissä ainoastaan jatkuvan pyyhkäisyn kanssa yhteensopivassa televisiossa tai monitorissa. Jos asetat jatkuvan pyyhkäisyn päälle vahingossa, joudut nollaamaan tallentimen. Poista ensin levy tallentimesta. Seuraavaksi paina STOP (■) ja pidä se alhaalla viisi sekuntia ennen kuin vapautat. Videolähtöön palautuvat vakioasetukset, ja kuva on taas nähtävissä tavallisessa analogisessa televisiossa tai monitorissa.

AV2-liitäntä

Voit liittää dekooderin tai muun laitteen takapaneelin liittimeen EURO AV2 DECODER.

- [Decoder] Valitse [Decoder] jos liität tallentimen liittimeen EURO AV2 DECODER dekooderin maksutu:lle tai Canal Plus:salle.
- [Others] Valitse [Others] jos liität tallentimen liittimeen EURO AV2 DECODER dekooderin videonauhuriin tai vastaavan tallentavan laitteen.

Virransäästötila

Voit asettaa laitteen taloudelliseen virrnsäästötilaan. Näyttöikkunaan ei tule mitään kun laitteen virta kytketään pois.

- [OFF] Virrnsäästötila ei ole käytössä.
- [ON] Virrnsäästötila on käytössä.

Huomautuksia:

- Virrnsäästötilassa ei koodattujen televisiosignaalien (CANAL+ tai PREMIERE) koodausta pureta.
- Virrnsäästötila ei ole käytettävissä ajastustallennuksen valmiustilassa eikä silloin kun laitteen virta katkaistaan sen jälkeen kun on vastaanotettu koodattuja televisiosignaaleja (CANAL+ tai PREMIERE).

Alustus

Voit palauttaa tallentimen tehdasasetuksiin ja alustaa kovalevyn tai muistikortin.

- [Factory Set] Halutessasi voit palauttaa tallentimeen kaikki siihen tehtaalla tehdyt asetukset. Joitakin vaihtoehtoja ei voi palauttaa tehdasasetuksiin. (Rating-luokitus, Password-salasana ja Area Code - Aluekoodi)
 - [HDD format] Alustaa kovalevyn (HDD = Hard Disk Drive): kaikki kovalevylle tallennettu pyyhätään pois.
 - [USB format] Alustaa USB-laitteen: kaikki muistiin tallennettu pyyhätään pois.
1. Valitse vaihtoehto [Initialize] ja paina sitten ►.
 2. Valitse haluttu vaihtoehto näppäimillä ▲ / ▼, ja paina sitten ENTER. Esiin tulee vahvistusviesti.
 3. Valitse näppäimillä ◀ / ▶ vaihtoehto [Yes] tai [No], ja paina sitten ENTER.

Kieliasetukset



Näyttövalikko

Valitse kieli asetusvalikolle ja tv-ruutunäytölle.

Disc Menu/Audio/Subtitle - Levyn audio/Audio/Tekstitykset

- [Original] Tarkoittaa alkuperäistä kieltä, jolla levy tallennettiin.
- [Others] Valitse jokin toinen kieli numeronäppäimillä vastaava 4-numeroinen luku viiteluvun kielikoodien luettelosta ja syötä koodi sitten painamalla ENTER (ks. sivu 56). Jos syötät väärän kielikoodin, paina CLEAR.
- [OFF](levyn tekstityksille): Kytke tekstitykset pois.

Äänen asetukset



Dolby Digital / DTS / MPEG

- [Bitstream]: Kuunnellessasi Dolby Digital Audio - ääntä valitse "Bitstream" (Tämä on tavallinen asetus).
- [PCM]: Dolby Digital:illa koodatut DVD:t muunnetaan ja sekoitetaan automaattisesti kaksikanavaiseksi PCM-ääneksi.

Dynamiikka-alueen säätö (DRC).

DVD-tallennusmuodossa kuulet ohjelman ääniraidan mahdollisimman tarkkana ja todenmukaisena esityksenä digitaalisen audiotekniikan ansiosta. Saat kuitenkin haluta supistaa audioulostulon dynamiikka-alueetta (kovimpien ja hiljaisimpien äänien välistä eroa). Silloin voit kuunnella elokuvan ääntä alemmalla äänenvoimakkuudella menettämättä äänen selkeyttä. Aseta DRC päälle [ON] tätä ominaisuutta varten.

Lukitus (Käytönvalvonta)



Rating - Luokitus

Estää tiettyjen sisällön mukaan luokitettujen DVD-levyjen toistamisen. Kaikilla levyillä ei ole luokitusta.

1. Valitse vaihtoehto [Rating] ja paina sitten ►.
2. Päästäksesi toimintoihin Rating - Luokitus, Password - Salasana ja Country Code - Maakoodi syötä 4-numeroinen itse luomasi turvakoodi. Jos et ole vielä syöttänyt turvasalasanana, laite pyytää nyt sinua tekemään sen. Syötä 4-numeroinen koodi ja paina ENTER. Syötä se uudelleen ja vahvista painamalla ENTER. Jos teet virheen ennen kuin painat ENTER, paina CLEAR.
3. Valitse luokitus näppäimillä ▲ / ▼.
[1] - [8]: Ykkösellä (1) on eniten toistorajoituksia ja luokitus kahdeksan (8) on vähiten rajoittava.
[No Limit]: Jos valitset [No Limit] - Ei rajoitusta, käytönvalvonta ei ole toiminnassa ja levy voi toistaa kokonaan.
4. Vahvista luokitusvalinta painamalla ENTER.

Huomautus:

Jos asetat tallentimeen luokituksen, kaikki saman tai alemman luokituksen kohtaukset toistetaan. Korkeamman luokituksen kohtauksia ei toisteta, ellei levyllä ole tarjolla vaihtoehtoisia kohtauksia. Vaihtoehdon luokituksen täytyy olla sama tai alempi. Jos sopivaa vaihtoehtoa ei löydy, toisto pysähtyy. Toistaaksesi levyä täytyy syöttää 4-numeroinen salasana tai muuttaa luokitustasoa.

Aseta salasana

1. Valitse vaihtoehto [Set Password] - Aseta salasana, ja paina sitten ►.
2. Noudata kohdan "Luokitus" vaihetta 2. Voit muuttaa salasanan valitsemalla [Change], painamalla ENTER ja syöttämällä uuden 4-numeroisen koodin, ja painamalla sitten vielä ENTER. Vahvista syöttämällä uudelleen. Voit poistaa salasanan valitsemalla [Delete], ja paina sitten ENTER.

Jos unohdat 4-numeroisen koodisi

Jos unohdat salasanasasi, noudata seuraavaa menettelyä nykyisen salasanan poistamiseksi.

1. Näytön asetusvalikko, valitse sitten tason 1 kuvake.
2. Syötä numeronäppäimillä 6-numeroinen luku "210499."
3. Valitse [Yes] - Kyllä, ja paina sitten ENTER. 4-numeroinen salasana on poistettu. Syötä uusi koodi.

Aluekoodi

Syötä sen alueen koodi, jonka standardeilla DVD-videolevy on luokitettu. Tiedot koodeista ovat aluekoodien luettelossa sivulla 56.

1. Valitse vaihtoehto [Area Code] ja paina sitten ►.
2. Noudata kohdan "Luokitus" vaihetta 2.
3. Valitse ensimmäinen merkki näppäimillä ▲ / ▼.
4. Siirrä kohdistinta näppäimellä ►, ja valitse seuraava merkki näppäimillä ▲ / ▼.
5. Vahvista aluekoodin valinta painamalla ENTER.

DivX-rekisteröintikoodi

Saat meiltä DivX® VOD (Video On Demand) -rekisteröintikoodin, jota käyttämällä voi vuokrata ja ostaa DivX® VOD tilausvideoita. Katso lisä- tietoja osoitteesta www.divx.com/vod.

1. Valitse [DivX Reg. Code] ja paina ►.
2. Paina ENTER, kun [View] on valittu, jolloin rekisteröintikoodi tulee näkyviin.
3. Käytä koodia, kun ostat tai vuokraat videoita DivX® VOD tilausvideopalvelusta www.divx.com/vod. Noudata ohjeita ja lataa video levyille toistettavaksi tällä laitteella.

Huom:

Tilausvideopalvelusta DivX® VOD ladattuja videoita voi katsella vain tällä laitteella.

Tallennusasetukset



Tallennustilan asetukset

Tallennukselle voit asettaa kuvan laaduksi; XP (High Quality), SP (Standard Quality), LP (Low Quality), EP (Extended Quality).

Tallennuksen kuvasuhde

Voit DVD-tallennuksessa asettaa kuvasuhteen sopimaan tallennettavalle materiaalille (16:9 tai 4:3).

DV-äänitallennus

Sinun täytyy tehdä tämä asetus, jos käytössä on 32kHz/12-bitin ääntä käyttävä videonauhuri liitettynä etupaneelin DV IN -liittimeen. Joissakin digitaalisissa videokameroissa on kaksi ääniraitaa. Toiselle tallennetaan kuvauksen aikana ja toiselle tehdään jälkiäänitys kuvauksen jälkeen. Asetuksessa Audio 1 käytetään ääntä, joka tallennettiin kuvauksen aikana. Asetuksessa Audio 2 käytetään jälkiäänitettyä ääntä.

TV-äänitallennus

Äänitettäessä tv:stä kaksikielistä ohjelmaa voit valita tallennettavan äänikanavan.
[Main+Sub] Pääkieli ja sivukieli
[Main] Vain pääkieli
[Sub] Vain sivukieli

Auto Chapter - Kappaleen automaattitoisto

Tallennettaessa Video-tilassa kappalemerkit sijoitetaan tiettyssä järjestyksessä. Voit muuttaa tätä sijoitusväliä 5 minuutiksi, 10 minuutiksi tai 15 minuutiksi. Jos valitset [None] - Ei mitään, kytke automaattinen kappaleen merkintä pois päältä yhdessä asetuksen [None] kanssa.

MPEG4

Tallennuksessa kiintolevylle voit asettaa videotallennuksen tiedostomuodoksi MPEG2 tai MPEG4. Jos haluat tallentaa videon tiedostomuodossa MPEG4, valitse [ON]. Kun tämä valinta on tehty, laite tallentaa videon kiintolevylle tiedostomuotoon MPEG4.

[OFF] MPEG2-tallennus kiintolevytilassa

[ON] MPEG4-tallennus kiintolevytilassa

AV2-tallennus

Voit valita signaalityypin tallennettaessa videotulosignaalia laitteesta, joka on liitetty EURO AV2 DECODER -liittimeen.

[Auto] Videotulosignaali noudattaa automaattisesti vastaanotettua videosaatetta.

[CVBS] Vain CVBS-tulosignaalin tallennukseen.

[RGB] Vain RGB-tulosignaalin tallennukseen.

Levyasetukset

Levyformaatti

Jos lataat täysin tyhjän levyn, tallennin alustaa levyn.

DVD-R: Tallennin alustaa levyn videotilaan.

Tallennustila on silloin aina videotila.

DVD-RW/DVD+RW/DVD+R(DL)/DVD-RAM: Esiin tulee alustusvalikko. Valitse [OK], ja paina sitten ENTER. DVD-RW -levy on alustettu Video-tilaan.

Voit myös alustaa uudestaan DVD-RW/DVD+RW/DVD-RAM-levyn Setup-asetusvalikosta seuraavasti.



1. Valitse vaihtoehto [Disc Format] ja paina sitten ►.
2. Valitse [Start], ja paina sitten ENTER. Esiin tulee Format Disc -levyformaattivalikko.
3. Valitse haluttu tila (VR-tila tai Video-tila) painikkeilla ◀ / ▶, ja paina sitten ENTER. Esiin tulee vahvistusviesti. DVD+RW -levyillä siirry vaiheeseen 4.
4. Valitse [OK] painikkeilla ◀ / ▶, ja paina sitten ENTER. Levyn alustus vie vähän aikaa.



Vaara

Jos haluat muuttaa levyn formaattia, kaikki levyille tallennettu pyyhkiytyy pois.

Finalize-viimeistely

Viimeistely "kiinnittää" tallenteet paikalleen niin, että levyjä voidaan toistaa tavallisilla DVD-soittimilla tai tietokoneilla, joiden varusteena on sopiva CD-ROM-asema.

Levyn viimeistely Video-tilassa luo valikkoikkunan levyllä navigointiin. Siihen pääsee painamalla MENU/LIST tai TITLE.



Vaara

Kun DVD-R ja DVD+R levyn tallenne on viimeistely, levyä ei enää voi muokata tai sille ei voi tallentaa mitään muuta toisin kuin DVD+RW-levyllä.

Viimeistelyn poiston jälkeen voit tallentaa ja muokata DVD-RW -levyä valitsemalla vaihtoehdon [Unfinalize] -viimeistelyn poisto.



1. Valitse vaihtoehto [Finalize] ja paina sitten ►.
2. Kun [Finalize] on valittu, paina ENTER. Esiin tulee Finalize-viimeistelyvalikko.
3. Valitse [OK] ja paina sitten ENTER. Tallennin aloittaa levyn viimeistelyn.

Huomautus:

- Viimeistelyn kesto riippuu levyn tyypistä, paljonko sille on tallennettu musiikkia ja levyn nimikkeiden määrästä.
- DVD+R DL -levyn viimeistely voi kestää 30 minuuttia.

Vinjeitä

- Jos lataat jo aikaisemmin viimeistellyn DVD-RW -levyn, voit purkaa sen viimeistelyn valitsemalla Unfinalize-vaihtoehdon Finalize-viimeistelyvalikosta. Sen jälkeen voit muokata levyn sisältöä ja tallentaa sille uudelleen.
- DVD-R ja DVD+R -levyjen viimeistelyä ei voi poistaa.
- Jos levyn suojaus-[Disc Protect] on asetettu päälle [ON], viimeistely ei ole käytettävissä. Viimeistelyn voi silloin tehdä asettamalla [Disc Protect] -vaihtoehdoksi [OFF].

Levyn nimiö

Tällä voit syöttää levyille nimen. Tämä nimi tulee esiin, kun lataat levyn ja kun haet levyn tietoja tv-ruutunäytöstä.

- Levyn nimi voi olla enintään 32 merkkiä pitkä.
- Toisessa tallentimessa alustetuista levyistä saadaan näkyviin vain rajallinen merkivalikoima.

1. Valitse vaihtoehto [Disc Label] ja paina sitten ►.
2. Paina ENTER, kun [Edit] on valittuna. Esiin tulee näppäimistövalikko. Tietoja merkkien syöttämisestä on sivulla 48.

Levyn suojaus

Tallennettaessa DVD-RAM / DVD+RW / +R -levylle tai VR-tilassa alustetulle DVD-RW -levylle aseta levyn suojaus Disc Protection tilaan [ON] (Päällä) estääksesi ladatun levyn tallennuksen, muokkauksen tai pyyhkimisen vahingossa. Jos haluat avata levyn muokkauksia varten, valitse [OFF] - Pois päältä.

PBC

PBC tarkoittaa toistonhallintaa (Playback Control), ja se sisältää erikoisvalikkoja ja navigointitoimintoja, joita on käytettävissä eräillä Video CD -levyllä.

- [ON] PBC-toiminnolla varustetut Video CD:t toistetaan PBC:n mukaan.
- [OFF] PBC-toiminnolla varustetut Video CD:t toistetaan samaan tapaan kuin audio-CD:t.

Yleistietoja tv-ruutunäytöstä

Tässä käyttöoppaassa on perusohjeet tallentimen käytöstä. Jotkut DVD-levyt edellyttävät erikoistoimintoja tai niiden toimintoja on toiston aikana rajoitettu. Tässä tapauksessa tv-ruutuun tulee  -kuvake sen merkiksi, ettei tallennin salli tätä toimintoa tai sitä ei ole saatavissa levyllä.

Tietojen katselu tv:n katselun yhteydessä.

Tv:n katselun aikana hae tiedot kuvaruutuun/poista tiedot kuvaruudulta painamalla ENTER tai DISPLAY.

Ilmaisee virittimen vastaanottaman kanavan numeron, aseman nimen ja äänisignaalin (STEREO, MONO).

Ilmaisee tallennustilan, vapaan tilan määrän ja kuluneen ajan edistymispalkin.

Ilmaisee levyn nimen ja formaatin.



Näyttää nykyisen päivämäärän ja kellonajan.

Levytietojen katselu tv-ruutunäytöstä





Tv-ruutunäytössä voidaan nähdä erilaisia tietoja ladatusta levyistä.

1. Painamalla DISPLAY kerran näet nykyisen tilan.

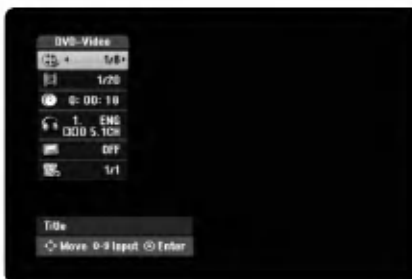

2. Painamalla DISPLAY vielä kerran näet tietoja toistosta. Esitetyt tiedot riippuvat levytyypistä tai toiston tilasta.



3. Voit valita kohteen painamalla  / , ja muuttaa tai valita asetuksia painamalla  / . Valikon kohteista on tietoja sulkumerkkien sisällä esitetyillä sivuilla.

- [Title]: Näyttää nykyisen nimikkeen (tai raidan) numeron/nimikkeiden (tai raitojen) kokonaismäärän (sivu 26, 28)
- [Chapter]: Nykyisen kappaleen numeron/kappaleiden kokonaismäärän (sivu 26)
- [Time]: Näyttää kuluneen toistoajan (sivu 28)
- [Audio]: Valitun audiotoston kielen (vain DVD VIDEO) tai audiokanavan (sivu 27)
- [Subtitle]: Valitun tekstityksen (sivu 27)
- [Angle]: Valitun katselukulman/kulmien kokonaismäärän (sivu 28)

Huomautuksia:

Jos mitään näppäintä ei paineta 10 sekuntiin, tv-ruutunäyttö häviää.

Toisto

Toiston perustoiminnot

1. Lataa valitsemasi levy levykelkkaan nimiöpuoli ylöspäin.
2. Käynnistä toisto HOME-valikosta (ks. sivu 18).
3. Voit lopettaa toiston painamalla STOP ■.
Laitte tallentaa pysäytyskohdan. "■■■" tulee tv-ruudulle hetkeksi.
Jatka toistoa painamalla PLAY (▶) (kohtauksen kohdasta). Jos painat STOP (■) uudelleen ("■" näkyy ruudulla) tai otat levyn ulos, laite pyyhkii muististaan pysäytyskohdan.
4. Poista levy painamalla OPEN/CLOSE(▲).
Sulje levykelkka painamalla OPEN/CLOSE (▲) tai paina POWER (⏻), levykelkka sulkeutuu automaattisesti ja laitteen virta kytkeytyy pois päältä.

Huomautus:

Jos Parental Control -käytönvalvonta on asetettu, eikä levy ole luokitusrajojen sisällä (levy on luokituslukittu), täytyy syöttää 4-numeroinen koodi ja/tai levyn lukitus täytyy avata (ks. "Rating - Luokitukset" sivulla 22).

Näppäimet	Toiminnot	Levyt
OPEN / CLOSE (▲)	Avaa ja sulkee levykelkan.	Kaikki levyt
PAUSE ()	Tauota toisto painamalla PAUSE () toiston aikana. Toista kuva kavalta painamalla toistuvasti PAUSE (). Vihje: Voit edetä kuva kerrallaan eteenpäin tai taaksepäin painamalla toistuvasti ◀ / ▶ TAUKO-tilassa. Kuva kavalta toisto taaksepäin ei sovellu Video CD -levyille.	Kaikki levyt HDD DVD ALL VCD
SKIP (◀◀ / ▶▶)	Valitse seuraava kappale/raita tai palaa nykyisen kappaleen/raidan alkuun painamalla SKIP (◀◀ tai ▶▶) lyhyesti toiston aikana. Palaa edelliseen kappaleeseen/raitaan painamalla SKIP ◀◀ lyhyesti kahdesti. Vihjeitä: <ul style="list-style-type: none">• Voit siirtyä suoraan mihin tahansa kappaleeseen DVD:n toiston aikana painamalla DISPLAY kahdesti, ja valitse kappale kuvakekuvake painamalla ▲ / ▼. Syötä sitten kappaleen numero numeronäppäimillä tai näppäimillä ◀ / ▶.• Jos kyseessä on audio-CD, siirry suoraan mille tahansa raidalle syöttämällä toiston aikana raidan numero numeronäppäimillä (0-9).	HDD DVD ALL VCD DivX ACD MP3 WMA
SCAN (◀◀ / ▶▶)	Valitse haluttu skannausnopeus painamalla SCAN (◀◀ tai ▶▶) toistuvasti toiston aikana. HDD, DVD: 5 askelta DivX: 4 askelta Video CD, Audio CD: 3 askelta Voit toistaa hidastettuna painamalla SCAN (◀◀ tai ▶▶) toistuvasti toiston ollessa tauotettuna. HDD, DVD: 4 askelta Video CD: 3 askelta (Vain eteen)	HDD DVD ALL VCD DivX ACD HDD DVD ALL VCD
ZOOM	Toiston tai taukotilan aikana ZOOM-toiminto suurentaa videokuvaa. (x1 koko → x2 koko → x4 koko → x1 koko (normaalikoko)) Siirry suurennetuissa kuvassa eri kohtiin näppäimillä ◀▶▲▼.	HDD DVD ALL VCD

Perustoisto-ominaisuudet (jatkoa)

Näppäimet	Toiminnot	Levyt
REPEAT	Valitse haluttu uudestaantoistotila painamalla toiston aikana toistuvasti REPEAT. HDD (nimike/ei), DVD (kappale/nimike/ei) VR-tila DVD-RW (kappale/nimike/kaikki/ei) Video CD, Audio CD (raita/kaikki/ei) MP3/WMA (raita/kansio/ei) Huomautuksia: <ul style="list-style-type: none"> PBC:llä varustetulla Video CD:llä valitse valikosta PCB pois päältä [OFF], jos haluat käyttää satunnaistoimintoa. Ks. sivu 24. Jos kappaleen/raidan uudestaantoiston aikana painat SKIP - HYPPY (▶▶), uudestaantoisto peruuntuu. 	HDD DVD ALL VCD ACD MP3 WMA
REPEAT A-B	Toiston aikana jokainen näppäimen REPEAT A-B painallus valitsee kohdan A ja kohdan B sekä toistaa jakson kohdasta A (alkukohta) kohtaan B (loppukohta). Huomautus: Kiintolevyllä toiston aikana ei leiketallenteita ei voi tehdä jaksoista, jotka kestävät vähemmän kuin 5 sekuntia.	HDD DVD ALL VCD ACD
TITLE	Jos kyseisellä DVD:llä on valikko, nimikevalikko ilmestyy ruutuun. Muuten esiin tulee levyn valikko.	DVD
MENU/LIST	Kuvaruutuun tulee levyvalikko.	DVD
SUBTITLE ()	Valitse haluttu alanimikkeen kieli painamalla toiston aikana SUBTITLE ja paina sitten ◀ / ▶ toistuvasti.	DVD
AUDIO	Paina AUDIO ja sitten toistuvasti ◀ / ▶, ja kuulet eri audiokieltä tai audioraitoja. Voit kuunnella eri audiokanavia (STEREO, VASEN tai OIKEA) painamalla toiston aikana AUDIO ja sitten toistuvasti ◀ / ▶. VR-tilassa tallennetuilla DVD-RW-levyillä ja kiintolevyillä, joilla on sekä pääkanava että kaksikielinen äänikanava, voit vaihtaa pääkanavan Main (V) ja sivukanavan Sub (O) tai Main+sub (V+O) välillä. Voit kuunnella eri audiokanavia STEREO, VASEN tai OIKEA) painamalla toiston aikana toistuvasti AUDIO.	DVD HDD -RW _{VR} -RW _{Video} RAM +RW -R +R VCD DivX ACD MP3 WMA
INSTANT SKIP	Hyppäytä 15 sekuntia eteenpäin painamalla toiston aikana INSTANT SKIP toistuvasti. Kovalevyllä toistossa tai aikasiirtotilassa jokainen näppäinten ◀ / ▶ painallus hyppäyttää 5 minuuttia eteen tai taakse.	HDD DVD ALL

Jos valikkoikkuna on näkyvässä

■■■■ ■■■■

Valikkoikkuna saattaa tulla esiin vasta, kun on ladattu valikon sisältävä DVD tai Video CD.

■■■■

Valitse katseltavaksi haluamasi nimike/kappale näppäimillä ◀ / ▶ / ▲ / ▼, ja aloita sitten toisto painamalla ENTER.

Palaa valikkoikkunaan painamalla TITLE tai MENU/LIST.

■■■■

- Valitse numeropainikkeilla katsottavaksi haluamasi raita.
Palaa valikkoikkunaan painamalla RETURN (↵).
- Valikkoasetukset ja valikon käytön tarkat menetelmät voivat olla erilaisia eri levyillä. Noudata kunkin valikonäyttö sivun ohjeita. Voit myös asettaa toistonhallinnan (PBC) pois päältä [OFF] asetusvalikosta. Ks. sivu 24.

Siirtyminen toiseen NIMIKKEESEEN

■■■■ ■■■■ ■■■■ ■■■■ ■■■■ ■■■■
■■■■ ■■■■ ■■■■

Kun levyllä on useampia nimikkeitä kuin yksi, voit siirtyä toiseen nimikkeeseen seuraavasti:

- Paina toiston aikana DISPLAY ja valitse sitten nimike-kuvake painamalla ▲ / ▼.
Valitse sitten nimikkeen numero painamalla numeronäppäimiä (0-9) tai ◀ / ▶.

Aikahaku ■■■■ ■■■■ ■■■■ ■■■■

■■■■ ■■■■ ■■■■ ■■■■ ■■■■

Aloittaa toiston mistä tahansa valitusta levyn ajankohdasta.

1. Paina toiston aikana DISPLAY. Aikahakulaatikko näyttää kuluneen toistoajan.
2. Vallitse kellokuvake painamalla ▲ / ▼ ja näyttöön tulee "0:00:00".
3. Syötä vasemmalta oikealle halutun aloitushetken tunnit, minuutit ja sekunnit.
Jos syötät vääriä numeroita, siirrä alleviivauspalkki () väärän numeron alle painamalla ◀ / ▶.
Syötä sitten oikeat numerot.
4. Vahvista painamalla ENTER.
Toisto alkaa valitusta ajankohdasta automaattisesti.

Merkkihaku ■■■■ 6/6

■■■■ ■■■■ ■■■■ ■■■■ ■■■■ ■■■■
■■■■ ■■■■ ■■■■

Marker-merkin syöttö

Voit aloittaa toiston enintään kuudesta muistiin tallennetusta kohdasta. Syötä merkki painamalla MARKER levyn halutussa kohdassa. Merkki-kuvake tulee tv-ruudulle hetkeksi. Toistamalla toimenpiteen voit syöttää enintään kuusi merkkiä.

Merkityn kohtauksen haku esiin tai poisto

1. Toiston aikana paina SEARCH. TV-ruudulle ilmestyy merkkihakuvalikko.
2. Valitse haettava tai poistettava merkitty kohta painamalla ◀ / ▶ / ▲ / ▼.
3. Toisto alkaa merkitystä kohtauksesta painamalla ENTER. Tai paina CLEAR ja merkitty kohta pyyhitään pois merkkihakuvalikosta.



Kamerakulma ■■■■

Jos levyllä on eri kamerakulmista kuvattuja jaksia, voit vaihtaa eri kamerakulmiin toiston aikana.

1. Paina toiston aikana DISPLAY.
TV-ruutuun ilmestyy ruutunäyttö.
2. Valitse ruutunäytöstä kulmakuvake (Angle) näppäimillä ▲ / ▼.
3. Valitse haluttu kuva kulmapainamalla ◀ / ▶.
TV-ruutuun ilmestyy nykyisen kulman numero.

Vihje:

ANGLE-kulmailmaisin vilkkuu tv-ruutuikkunassa eri kuvakulmista tallennetuissa kohtauksissa osoittamassa, että kuvakulman vaihto on mahdollista.

Viime tilan muisti

Tämä nauhuri muistaa viimeisen katsomasi levyn käyttäjäasetukset. Asetukset säilyvät muistissa, vaikka poistat levyn nauhurista tai katkaiset nauhurista virran. Jos lataat levyn, jonka asetukset ovat muistissa, esiin haetaan automaattisesti viimeisin pysäytyskohta.

Huomautuksia:

- Asetukset tallentuvat muistiin käytettäväksi milloin tahansa.
- Tämä tallennin ei muista levyn asetuksia, jos katkaiset soittimesta virran ennen kuin aloitat levyn toiston.

PIP eli kuva kuvassa (Picture In Picture)



Tällä toiminnolla voit katsella tallennettuja asemia toiston aikana pienessä alikuvassa.

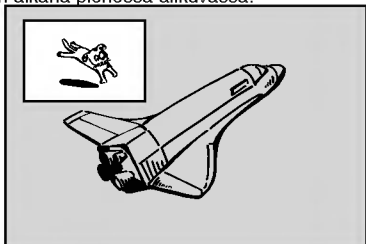

On ja Ei (off)

Vaihda alikuvaan painamalla PIP ja sammuta se painamalla tätä näppäintä uudelleen.

Alikuvan syöttötilan valinta

Valitse alikuvan syöttötila painamalla AV. Joka kerta painettaessa tätä näppäintä näytetään kukin alikuvan syöttötila seuraavassa järjestyksessä.
Tuner → AV1 → AV2 → AV3 OPT → AV3 → AV4

Alikuvan ohjelman valinta

Kun alikuvan syöttö on asetettu virittimeen, vaihda ohjelmaa näppäimillä ▲ / ▼. Valitun ohjelman numero näytetään tv-ruudulla. Voit katsella valittua ohjelmaa painamalla STOP (■).

Alikuvan paikan siirto

Paina ◀ / ▶ toistuvasti, kunnes alikuva on halutussa paikassa. Alikuva siirtyy myötäpäivään tai vastapäivään.

Alikuvan zoomaus

Paina ZOOM toistuvasti ja alikuvan suurennussuhde kasvaa enintään kolme kertaa.

DivX-elokuvatiedoston toisto

Tallennin voi toistaa DivX -tiedostoja. Ennen kuin toistat DivX-tiedostoja, lue oikealta kohta "DivX-tiedostojen vaatimukset".

Huomautus:

Tämä laite ei voi toistaa DivX-tiedostoa(-ja) USB-laitteesta.

1. Paina HOME ja valitse vaihtoehto [MOVIE].
2. Valitse media, joka sisältää DivX-tiedostoja, ja paina sitten ENTER.
Tv-ruutuun ilmestyy [Movie List]-elokuvalaivalikko.



3. Valitse kansio painamalla ▲ / ▼, ja paina sitten ENTER.
Esiin tulee luettelo kansion tiedostoista. Jos olet tiedostoluettelossa ■ ja haluat palata Kansio-
luetteloon, korosta kaukosäätimen näppäimillä ▲ / ▼, ja paina ENTER.
4. Jos haluat katsella tiettyä tiedostoa, korosta tiedosto näppäimillä ▲ / ▼, ja paina PLAY (▶).
Käytettävänä on monenlaisia toistotoimintoja. Lisätietoja sivuilla 26-29.
5. Pysäytä toisto painamalla STOP. Esiin tulee [Movie List]-elokuvalaivalikko.

Huomautus DivX-tekstitysten katselusta

Jos tekstitys ei näy kunnolla, noudata seuraavia vaihteita.

1. Paina PAUSE/STEP tekstityksen tullessa ruutuun.
2. Paina ja pidä painettuna SUBTITLE noin 3 sekuntia.
Esiin tulee kielikoodi.
3. Painamalla ◀ / ▶ valitse toinen kielikoodi, kunnes tekstitys näkyy kunnolla.
4. Jatka toistoa painamalla PLAY (▶).

[Movie List]-elokuvalaivalikon vaihtoehdot

1. Valitse kansio/tiedosto [Movie List]-valikossa painamalla ▲ / ▼, ja paina sitten ENTER.
[Movie List]-valikon vaihtoehdot tulevat esiin. Valikon vaihtoehdot ovat erilaisia valitusta mediasta riippuen.
2. Valitse vaihtoehto näppäimillä ▲ / ▼ / ◀ / ▶, ja paina ENTER.
 - [Play] Aloita toisto valitusta nimikkeestä.
 - [Open] Esiin tulee kansio ja luettelo kansion tiedostoista.
 - [Delete] Poistaa raidan(-toja) tai kansion(-oita) mediasta.
 - [Rename] Muokkaa tiedoston nimeä. (ks. sivu 35)
 - [Move] Siirtää tiedoston(-oja) toiseen kansioon tai mediaan. (ks. sivu 36)
 - [Copy] Kopioi tiedoston(-oja) toiseen kansioon tai mediaan. (ks. sivu 36)

DivX-tiedostojen vaatimukset

Tarkkuus käytössä: 720x576 (L x k) kuvapistettä

DivX-tiedostotarkentimet: ".avi", ".divx"

Sopivat DivX-tekstitykset: ".srt", ".sub", ".txt" (vain Micro DVD -tiedostomuoto)

Sopivat koodekkiformaatit: "DIV3", "MP43", "DIVX", "XVID", "DX50"

Sopivat audioformaattit: "AC3", "PCM", "MP2", "MP3", "WMA"

- Näytteitystaajuus:
rajat 8 - 48 kHz (MP3), rajoissa 32 - 48 kHz (WMA)
- Siirtonopeus:
rajoiissa 8 - 320 kbps (MP3), 32 - 192 kbps (WMA)

CD-R -formaatti: ISO 9660 ja JOLIET.

DVD±R/RW -formaatti: ISO 9660 (UDF Bridge tiedostomuoto)

Enintään tiedostoja/levyjä: vähemmän kuin 1999 (tiedostojen ja kansioiden enimmäismäärä)

Huomautuksia DivX-tiedostomuodosta

- Jos näyttökuvan tuoreusnopeus on yli 29,97 kuvaa sekunnissa, tämä laite ei ehkä toimi normaalisti.
- Palautuu valikonäyttösville, jos tallennetun tiedoston video- ja audiorakenne ei ole lomitettua.
- Jos tiedosto on tallennettu GMC:llä, laite tukee vain tallennustasoa 1-point.
* GMC?
GMC on lyhenne sanoista Global Motion Compensation. Se on MPEG4-standardissa määritetty koodaustyökalu. Joissakin MPEG4-koodereissa, kuten DivX tai Xvid, on tämä vaihtoehto. GMC-koodauksessa on eri tasoja, joista tavallisesti käytetään nimityksiä 1-point, 2-point tai 3-point GMC.

Audio CD- tai MP3/WMA-tiedoston toisto

Tämä laite voi toistaa Audio CD-levyjä ja MP3/WMA-tiedostoja. Ennen kuin toistat MP3/WMA-tiedostoja, lue oikealta kohta "MP3/WMA -audiotiedostojen vaatimukset".

1. Paina HOME.
Esiin tulee HOME-valikko.
2. Valitse vaihtoehto [MUSIC].
3. Valitse MP3/WMA tai audionimikkeen sisältämä media, ja paina sitten ENTER.
Tv-ruutuun ilmestyy [Music List] -musiikkilistavalikko.



4. Valitse raita painamalla ▲/▼ ja paina sitten PLAY (▶).
Toisto alkaa.
Käytettävänä on monenlaisia toistotoimintoja. Lisätietoja sivuilla 26-29.

Vihjeitä:

- Saat näkyviin MP3-tiedoston ID3-Tag tiedot painamalla DISPLAY. Jos ID3-Tag tietoja ei löydy, esiin tulee viesti "[ID3-Tag: None]". Jos valitset kansion, näyttöön tulevat kansion alikansioiden ja MP3/WMA-tiedostojen määrät. Poistu informaationäytösivulta painamalla uudelleen DISPLAY.
- Jos haluat siirtyä ylempään hakemistoon, korosta näppäimillä ▲ / ▼ ja paina ■ - ENTER.
- Saat myös näyttöön HOME-valikon ja voit valita toisen median painamalla HOME.

5. Pysäytä toisto milloin tahansa painamalla STOP.

Vihje:

Voit luoda uuden kansion. Valitse vaihtoehto [New Album] - Uusi kansio kiintolevyn MUSIC-HDD tai MUSIC-USB, ja paina sitten ENTER.
Silloin luodaan kansio nimeltä "NONAME##".

Audio CD ja Musiikkivalikon vaihtoehdot

1. Valitse kansio/tiedosto Audio CD tai Musiikkivalikossa painamalla ▲ / ▼, ja paina sitten ENTER.
Valikon vaihtoehdot tulevat esiin.
Valikon vaihtoehdot ovat erilaisia valitusta mediasta riippuen.
2. Valitse vaihtoehto näppäimillä ▲ / ▼ / ◀ / ▶, ja paina ENTER.
 - [Play] Aloita toisto valitusta nimikkeestä.
 - [Random] Aloita tai pysäytä satunnaistoisto.
 - [Open] Esiin tulee kansio ja luettelo kansion tiedostoista.
 - [Delete] Poistaa raidan (raitoja) mediasta.
 - [Rename] Muokkaa tiedoston nimeä. (sivu 35)
 - [Move] Siirtää tiedoston(-oja) toiseen kansioon tai mediaan. (sivu 36)
 - [Copy] Kopioi tiedoston(-oja) toiseen kansioon tai mediaan. (sivu 36)
 - [Program Add] Lisää raidan (raitoja) ohjelmalistaan. (sivu 32)

Random - Satunnaisesti

1. Valitse tiedosto painamalla ▲ / ▼, ja paina sitten ENTER.
Valikon vaihtoehdot tulevat esiin.
2. Valitse vaihtoehto [Random] (Satunnaisesti) näppäimillä ▲ / ▼, ja paina sitten ENTER.
Laite aloittaa automaattisesti satunnaistoiston ja valikkoikkunaan ilmestyy viesti "RANDOM."
3. Palaa normaalitoistoon valitsemalla [Random] uudestaan ja paina sitten ENTER.

Vihje:

Jos painat SKIP ►► satunnaistoiston aikana, laite valitsee toisen raidan ja jatkaa satunnaistoistoa.

MP3/WMA-audiotiedostojen vaatimukset

Tiedostotarkenteet

“.mp3”, “.wma”.

Näytteitystaajuus:

rajat 8 - 48 kHz (MP3), rajoissa 32 - 48 kHz (WMA)

Siirtonopeus:

rajat 8 - 320 kbps (MP3), 32 - 192 kbps (WMA)

CD-R -formaatti:

ISO 9660 ja JOLIET.

DVD±R/RW -formaatti:

ISO 9660 (UDF Bridge tiedostomuoto)

Enintään tiedostoja/levyjä:

vähemmän kuin 1999 (tiedostojen ja kansioiden enimmäismäärä)

Audio CD ja MP3/WMA -levyjen ohjelmoitu toisto

Program Playback - Ohjelmoitu toisto mahdollistaa omien soittolistojen laadinnan Audio CD- tai MP3/WMA-raidoista. Ohjelmiin mahtuu 99 Audio CD -raita tai 256 MP3-tiedostoa.

1. Valitse raita/tiedosto (tai kansio) Audio CD tai musiikkivalikossa näppäimillä ▲ / ▼. Voit valita musiikkivalikon kaikki MP3/WMA-tiedostot ja kansiot painamalla näppäintä CLEAR. Peruuta valinnat painamalla CLEAR uudelleen.

Useiden raitojen (kansioiden) valinta

1. Paina **MARKER**.
*Tiedostolle/raidalle tai kansioon ilmestyy tarkistusmerkki. Peruuta merkitty tiedosto/raita tai kansio valikosta painamalla **MARKER** uudelleen.*
2. *Merkitse lisää tiedostoja/raitoja (kansioita) toistamalla vaihe 1.*
2. Paina **ENTER**.
Vaihtoehdot näytetään valikon vasemmassa reunassa.
3. Valitse vaihtoehto [Program Add] näppäimillä ▲ / ▼, ja paina sitten **ENTER**.
4. Merkitse lisää raitoja toistamalla vaiheet 1-3.

Huomautus:

Jos valitset kansion ohjelmoitua toistoa varten, kaikki kansion raidat/tiedostot lisätään ohjelmaluetteloon.



5. Siirry ohjelmaluetteloon painamalla ►. Viimeksi valitsemasi ohjelmoitu raita on korostettu ohjelmaluettelossa.
6. Valitse aloitukseen haluamasi raita painamalla ▲ / ▼.
7. Aloita painamalla **PLAY** (▶).
Toisto pysähtyy kun ohjelmiston viimeinen ohjelmoitu raita on toistettu.
8. Voit poistua ohjelmoidusta toistosta ja palata tavalliseen toistoon valitsemalla listasta raidan ja painamalla **PLAY** (▶).

Vinje:

Pääset Program List -ohjelmalistaan tai poistat sen painamalla **MENU/LIST**.

Ohjelmalistavalikon vaihtoehdot

1. Valitse näppäimillä ▲ / ▼ raita/tiedosto ohjelmalistavalikosta, ja paina sitten **ENTER**. Valikon vaihtoehdot tulevat esiin.



2. Valitse vaihtoehto näppäimillä ▲ / ▼, ja vahvista sitten valinta painamalla **ENTER**.
 - [Play] Toisto alkaa valitusta raidasta siinä järjestyksessä, jossa ohjelmoi raidat.
 - [Random] Aloita tai pysäytä satunnaistoisto.
 - [Delete] Poistaa raidan (raitoja) ohjelmalistasta.
 - [Move] Siirtää raidan (raitoja) ohjelman järjestyksestä muutettaessa.
 - [Save] Vie ohjelmalistan muistiin. (Vain kovalevy)

Ohjelmoidut raidat uudestaan

Valitse haluttu uudestaantolistotila painamalla **REPEAT**.

- [TRACK] toistaa uudestaan nykyisen raidan
- [ALL] toistaa uudestaan ohjelmiston kaikki raidat.
- [OFF] Peruuttaa uudestaantolistotilan (ei näyttöä)

Raidan poistaminen ohjelmaluettelosta

1. Valitse raita, jonka haluat poistaa ohjelmaluettelosta. Voit valita useita raitoja käyttämällä **MARKER**-näppäintä.
2. Paina **ENTER**. Valikon vaihtoehdot tulevat esiin.
3. Valitse [Delete] - Poista, ja paina sitten **ENTER**.

Raitojen järjestyksen muuttaminen ohjelmalistassa.

1. Valitse raita, jota haluat siirtää ohjelmaluettelossa. Voit valita useita raitoja käyttämällä **MARKER**-näppäintä.
2. Paina **ENTER**. Valikon vaihtoehdot tulevat esiin.
3. Valitse [Move], ja paina sitten **ENTER**.
4. Siirrä keltainen palkki haluttuun paikkaan painikkeilla ▲ / ▼, ja painamalla sitten **ENTER**.

Ohjelmaluettelon tallennus (vain kovalevy)

Tämä tallennin muistaa käyttäjän ohjelmiston, jonka käyttäjä on ohjelmoinut.

1. Valitse ohjelmalistasta raita.
Valikon vaihtoehdot tulevat esiin.
2. Valitse [Save] - Tallenna, ja paina sitten **ENTER**.
Ohjelmalista tallennetaan kovalevyn **PROGRAM**-ohjelmakansioon.

JPEG-tiedoston katselu

Tallennin voi toistaa JPEG-tiedostoja. Ennen kuin toistat JPEG-tallenteita, lue oikealta kohta "Kuvatiedostojen vaatimukset".

1. Paina HOME.
Esiin tulee HOME-valikko.
2. Valitse vaihtoehto [PHOTO].
3. Valitse media, joka sisältää JPEG-tiedostoja, ja paina sitten ENTER.
Tv-ruutuun ilmestyy [Photo List] -musiikkilistavalikko.



4. Valitse tiedosto näppäimillä ◀ / ▶ / ▲ / ▼, ja paina sitten ENTER.
Valkon vaihtoehdot näytetään valikon vasemmassa reunassa.

Vihjeitä:

- Jos haluat siirtyä ylempään hakemistoon, korosta näppäimillä ▲ / ▼ ja paina ■. ENTER.
 - Saat myös näyttöön HOME-valikon ja voit valita toisen median painamalla HOME.
5. Valitse vaihtoehto [Full Screen] - "Koko ruutu" näppäimillä ▲ / ▼, ja paina sitten ENTER.
Valittu kuva esitetään koko tv-ruudussa.
Riippuen JPEG-tiedostojen koosta ja määrästä tallentimelta saattaa kulua pitkä aika levyn sisällön lukemiseen.



Saat tämän valikon esiin tai pois painamalla ENTER koko ruutukuvan katselun aikana.

6. Pysäytä katselu milloin tahansa painamalla STOP.
Esiin tulee [Photo List]-kuvavalikko.

[Photo List]-kuvavalikon vaihtoehdot

1. Valitse näppäimillä ▲ / ▼ tiedosto [Photo List] -kuvalistasta, ja paina sitten ENTER.
Valikon vaihtoehdot tulevat esiin.
Valikon vaihtoehdot ovat erilaisia valitusta mediasta riippuen.
Voit valita valikon kaikki tiedostot ja kansiot painamalla näppäintä CLEAR. Peruuta valinnat painamalla CLEAR uudelleen.

Useiden raitojen (kansioiden) valinta

1. Paina MARKER.
Tiedostoon tai kansioon ilmestyy tarkistusmerkki.
Peruuta merkitty raita tai kansio painamalla MARKER uudelleen.
2. Merkitse lisää tiedostoja (kansioita) toistamalla vaihe 1.
2. Valitse vaihtoehto näppäimillä ▲ / ▼, ja vahvista sitten valinta painamalla ENTER.

- [Open] Esiin tulee kansio ja luettelo kansion tiedostoista.
- [Full Screen] Näyttää valitun tiedoston koko ruudussa.
- [Delete] Poistaa valitun tiedoston mediasta.
- [Slide Show] Näyttää Slide Show -diaesitysvalikon.
- [Rename] Muokkaa tiedoston nimeä. (sivu 35)
- [Move] Siirtää tiedoston(-oja) toiseen kansioon (albumiin) tai mediaan. (sivu 36)
- [Copy] Kopioi tiedoston(-oja) toiseen kansioon tai mediaan. (sivu 36)

Vihje:

Voit luoda uuden kansion kiintolevyille tai USB-laitteeseen. Valitse vaihtoehto [New Album] ja paina sitten ENTER. Silloin luodaan kansio nimeltä "NONAME##".

Kuvatiedostojen vaatimukset

Tiedostotarkenteet

“.jpg”

Kuvien koko:

Suosituksena pienempi kuin 4 MB

CD-R -formaatti:

ISO 9660 ja JOLIET.

DVD±R/RW -formaatti:

ISO 9660 (UDF Bridge tiedostomuoto)

Enintään tiedostoja/levyjä:

vähemmän kuin 1999 (tiedostojen ja kansioiden enimmäismäärä)

Huomautuksia JPEG-tiedostoista

Progressiivisia JPEG-tiedostoja tai häviöttömiä JPEG-tiedostoja ei tueta.

Skip Images - Hyppy yli kuvien

Kuvan katselun aikana siirry seuraavaan tiedostoon tai palaa edelliseen tiedostoon painamalla SKIP (I◀◀ tai ▶▶I) kerran.

Kuvien kierto

Kierrä kuva ympäri myötäpäivään tai vastapäivään kuvan näytön aikana painamalla ▲ / ▼.

Diaesitysten katselu

1. Valitse kuvavalikosta [Slide Show] - Diaesitys (Lisätietoja kohdassa "[Photo List]-kuvavalikon vaihtoehdot" sivulla 33).
2. Paina ENTER.
Esiin tulee diaesitysvalikko.

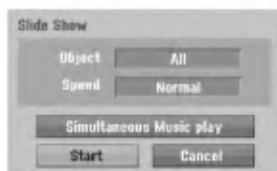

3. Tee valinnat näppäimillä ◀ / ▶ / ▲ / ▼.
[Object] - Kohde:
 - [Selected] Diaesitys vain valituista tiedostoista. Voit valita useita tiedostoja käyttämällä MARKER-näppäintä.
 - [All] Diaesitys kaikista tiedostoista.[Speed] Kohde:
Valitsee diaesityksen nopeuden: [Slow] - Hidas, [Normal] - Normaali tai [Fast] - Nopea.
4. Aloita diaesitys valitsemalla [Start]-käynnistysvaihtoehto, ja paina sitten ENTER.
5. Pysäytä diaesitys painamalla STOP ja palaa kuvavalikkoon.

Diaesityksen tauotus

1. Tauota esitys painamalla PAUSE/STEP (II).
2. Kun haluat jatkaa diaesitystä, paina PLAY (▶).

Musiikin kuuntelu samanaikaisesti diaesityksen kanssa

Voit näyttää kuvatiedostoja kuunneltaessa kovalevylle tallennettuja MP3/WMA-musiikkitiedostoja.

1. Valitse kuvavalikosta [Slide Show] - Diaesitys (Lisätietoja kohdassa "[Photo List]-kuvavalikon vaihtoehdot" sivulla 33).
2. Paina ENTER.
Esiin tulee diaesitysvalikko.
3. Valitse Slide Show -diaesitysvalikosta vaihtoehto [Simultaneous Music play], ja paina sitten ENTER.



4. Paina ENTER.
Simultaneous Music play valikko tulee esiin.
5. Voit valita useita tiedostoja painamalla MARKER.
 - Jos haluat valita kaikki raidat, valitse [Select All] - "Valitse kaikki", ja paina sitten ENTER.
 - Jos haluat poistaa kaikkien raitojen valinnat, valitse [Deselect All] - Poista kaikki valinnat, ja paina sitten ENTER.
 - Poistu tästä valikosta valitsemalla vaihtoehto [Cancel] - "Peruuta", ja paina sitten ENTER.
6. Korosta näppäimillä ◀ / ▶ / ▲ / ▼ vaihtoehto [Start] - "Aloita", ja paina sitten ENTER.

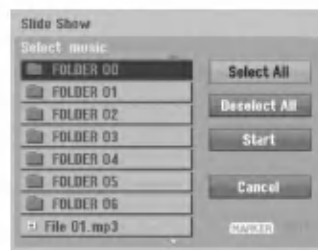

7. Pysäytä diaesitys painamalla STOP ja palaa kuvavalikkoon.

Muokkaus: MP3/WMA, JPEG; DivX-tiedosto

Nämä selostukset koskevat MP3-tiedoston käyttöä esimerkkinä, muunlaisia tiedostoja käytetään samalla tavalla.

Huomautus:

- MP3/WMA ja DivX-tiedostoja levyllä tai kiintolevyllä ei voi kopioida tai siirtää USB-laitteeseen.

Tiedoston(-ojen) tai kansion(-oiden) poisto kiintolevyllä tai USB-laitteesta

Voit poistaa MP3/WMA, JPEG tai DivX-tiedostoja/kansioita kiintolevyllä tai USB-laitteesta.

1. Valitse valikosta tiedosto, jonka haluat poistaa. Voit valita valikon kaikki tiedostot ja kansiot painamalla näppäintä CLEAR. Peruuta valinnat painamalla CLEAR uudelleen.

Useiden raitojen (kansioiden) valinta

1. Paina **MARKER**.

Tiedostoon tai kansioon ilmestyy tarkistusmerkki.

Peruuta merkitty raita tai kansio painamalla **MARKER** uudelleen.

2. Merkitse lisää tiedostoja (kansioita) toistamalla vaihe 1.

2. Paina **ENTER**.

Valikkoon ilmestyvät valikon vaihtoehdot.



3. Valitse [**Delete**] - Poista, ja paina sitten **ENTER**. Valittu(-tut) tiedosto(-t) poistetaan.

Tiedoston nimeäminen kiintolevyllä tai USB-laitteessa

Voit antaa MP3/WMA-tiedostoille kiintolevyllä tai USB-laitteessa itsenäisiä nimiä. Nimet voivat olla enintään 32 merkkiä pitkiä.

1. Valitse valikosta tiedosto, jonka haluat nimetä.
2. Paina **ENTER**. Valikkoon ilmestyvät valikon vaihtoehdot.
3. Valitse [**Edit**], ja paina sitten **ENTER**. Muokausvaihtoehto tulee esiin.



4. Valitse [**Rename**] - Nimeä uudelleen, ja paina sitten **ENTER**. Esiin tulee näppäimistövalikko. Tietoja merkkien syöttämisestä on sivulla 48.



Kopioi tiedosto(-oja) toiseen mediaan tai kansioon

Voit kopioida tiedoston(-oja)/kansion(-oita) toiseen mediaan tai kansioon

1. Valitse valikosta tiedosto, jonka haluat kopioida. Voit valita valikon kaikki tiedostot ja kansiot painamalla näppäintä CLEAR. Peruuta valinnat painamalla CLEAR uudelleen.

Useiden raitojen (kansioiden) valinta

1. Paina **MARKER**.
Tiedostoon tai kansioon ilmestyy tarkistusmerkki.
Peruuta merkitty raita tai kansio painamalla **MARKER** uudelleen.
2. Merkitse lisää tiedostoja (kansioita) toistamalla vaihe 1.
2. Paina **ENTER**.
Valikkoon ilmestyvät valikon vaihtoehdot.
3. Valitse **[Edit]**, ja paina sitten **ENTER**.
Muokkausvaihtoehto tulee esiin.
4. Valitse **[Copy]**, ja paina sitten **ENTER**.
Kopiointivalikko tulee esiin.



5. Voit valita kopioitavaksi albumin (kansion).
 1. Valittuasi median paina **ENTER**.
Esiin tulee kansiolista.
 2. Valitse kansio.
Voit myös luoda uuden kansion (albumin).
Valitse **Copy**-valikossa vaihtoehto **[New Album]** - "Uusi kansio", ja paina sitten **ENTER**.
Silloin luodaan kansio nimeltä "NONAME##".
6. Aloita kopiointi valitsemalla **[Copy]**, ja paina sitten **ENTER**.



Huomautus:

Jos kansion syvyys on enemmän kuin 5 tasoa, kopio ei ole käytettävissä.

Tiedoston(-jen) siirto

Voit siirtää tiedoston(-oja)/kansion(-oita) toiseen mediaan tai kansioon. Siirron jälkeen tiedosto(-t)/kansio(-t) poistetaan nykyisestä paikasta.

1. Noudata vaiheita 1-3 kuten vasemmalla esitetään.
2. Paina **ENTER**.
Vaihtoehdot näytetään valikon vasemmassa reunassa.
3. Valitse **[Move]**, ja paina sitten **ENTER**.
Esiin tulee siirtovalikko.



4. Voit valita siirrettäväksi kansion.
 1. Valittuasi median paina **ENTER**.
Esiin tulee kansiolista.
 2. Valitse kansio.
Voit myös luoda uuden kansion (albumin).
Valitse **Move**-valikossa vaihtoehto **[New Album]** - "Uusi kansio", ja paina sitten **ENTER**.
Silloin luodaan kansio nimeltä "NONAME##".
5. Aloita siirto valitsemalla **[Move]**, ja paina sitten **ENTER**.



Tallennus

Tallennuksesta DVD:lle

Huomautuksia:

- Tämä tallennin ei voi tallentaa CD-R- tai CD-RW -levyille.
- Yhtiömme ei ole millään tavalla vastuussa tallennusten epäonnistumisesta sähkökatkojen, viallisten levyjen tai tallentimen vaurioiden johdosta.
- Sormenjäljet ja pienet naarmut levyllä voivat vaikuttaa toiston ja/tai tallennuksen suorituskykyyn. Huolehdi levyistä hyvin.

Levytyypit ja tallennusformaatit, -tilat ja asetukset

Tämä tallennin voi toistaa viittä erilaista DVD-levytyyppiä: esitallennettuja DVD-Videolevyjä, DVD-RW, DVD-R, DVD-RAM DVD+RW ja DVD+R -levyjä. DVD-R, DVD+R, DVD+RW -levyjen formaatti on aina "Videoformaatti" – sama kuin esitallennetuilla DVD-Video -levyillä.

Tämä tarkoittaa, että viimeisteltyä DVD-R, DVD+R tai DVD+RW -levyä voi toistaa tavallisessa DVD-soittimessa. DVD-RAM -levyn tallennemuoto on Video Recording (VR).

DVD-RW -levyt ovat oletusarvoisesti videoformaattissa mutta voit vaihtaa ne videotallennusformaattiin (VR), mikäli tarpeellista. (Levyn uudelleenlustus pyyhkii sisällön levyiltä.) Tallennustila liittyy läheisesti levyformaattiin. Jos levyn formaatti on Videotallennus, tallennus tapahtuu VR-tilassa; jos levyn formaatti on Video, tallennus tapahtuu Videotilassa (paitsi DVD-Video, joka ei ole tallennettava eikä sille ole tallennustilaa).

Tallennustilojen (jotka on kiinteitä koko levyille) mukana ovat tallennusasetukset. Niitä voidaan muuttaa tarvittaessa jokaisella tallennuskerralla ja määrittellä kuvanlaatu ja kuinka paljon tilaa tallennus vie levyiltä.

Tietoja tallentamisesta kovalevyille

Tallentaminen sisäiselle kovalevyille (HDD) on periaatteessa samanlaista kuin tallentaminen VR-tilassa DVD-RW -levyille. Käytettävissä on täysi valikoima tallennuslaadun vaihtoehtoja mukaan lukien manuaalitila, ja tietysti voit tallentaa, poistaa ja tallentaa uudelleen niin monta kertaa kuin haluat. Kovalevyn kapasiteetin ansiosta voit tallentaa sille useita tunteja videoita myös korkeampilaatuisissa tallennustiloissa. Sisällön järjestelyn helpottamiseksi kovalevy on jaettu kymmeneen osioon. Voit nimetä ja käyttää osioita haluamallasi tavalla: saatat esimerkiksi pitää yhdessä osiossa elokuvia, toisessa televisio-ohjelmia ja kolmannessa videokameratallenteita.

Huomautus:

- Kovalevyille tallennettavien nimikkeiden suurin määrä on 255.
- Kovalevyille voi tallentaa enintään 12 tuntia jatkuvaa ohjelmaa.

Huomautuksia tallennuksesta

- Näytetyt tallennusajat eivät ole tarkkoja koska tallennin käyttää bitinopeudeltaan mukautuvaa videopakkausta. Tämä tarkoittaa sitä, että tarkat tallennusajat riippuvat tallennettavasta materiaalista.
- Tallennettaessa TV-lähetystä tallennusajat saattavat olla lyhyempiä jos kuva on heikkotasoinen tai sisältää häiriöitä.
- Jos tallennat pysäytyskuvia tai vain ääntä, tallennusaika on pidempi.
- Näytetyt tallennuksen pituus ja jäljellä oleva aika eivät välttämättä aina vastaa yhdessä levyn pituutta täsmällisesti.
- Käytettävissä oleva tallennusaika saattaa vähentyä jos muokkaat levyä laajalti.
- Varmistu DVD-RW -levyä käytettäessä, että tallennusformaattiin vaihto (Video tai VR -tila) tapahtuu ennen kun tallennat mitään levyille. Katso sivulta 23 (Levyn formaatti) ohjeet kuinka se tapahtuu.
- Käytettäessä DVD-R tai DVD+R -levyä, voit jatkaa tallennusta kunnes levy on täynnä, tai viimeistelet sen. Tarkista levyllä jäljellä oleva tallennusaika ennen kuin aloitat uuden tallennuksen.
- Käytettäessä DVD-RW -levyä videotilassa, käytettävissä oleva tallennusaika lisääntyy vain jos poistat viimeksi levyille tallennetun nimikkeen.
- Title List-Original - Nimikelistä, alkuperäinen -valikon Delete Title - Poista nimike -valinta vain piilottaa nimikkeen, ei varsinaisesti pyyhi sitä levyiltä ja siten lisää käytettävissä olevaa tallennusaikaa (ellei se ole viimeksi tallennettu nimike DVD-RW -levyillä videotilassa).
- Tallennus päällekirjoittaen on käytettävissä DVD+RW -levyillä.
- Käytettäessä DVD+R /RW -levyä tallennin suorittaa levyä tallentimesta poistettaessa tai tallenninta sammutettaessa valikon luonnin päivittäen ja muokaten uuden nimikkeen. Siten sinun täytyy poistaa levy valittuasi tallentimen toimintatilaksi DVD-tilan.

Tallennusaika ja kuvan laatu

Esiasetettavia tallennuksen laatutiloja on neljä:

- **XP** – Paras laatuasetus, jolla saa DVD-levylle noin 1 tuntia tallennusaikaa (4,7 Gt).
 - **SP** – Oletuslaatu, riittävä useimpiin tarkoituksiin ja sillä saa DVD-levylle noin 2 tuntia tallennusaikaa (4,7 Gt).
 - **LP** – Hieman heikompi videolaatu, jolla saa DVD-levylle noin 4 tuntia tallennusaikaa (4,7 Gt).
 - **EP** – Alhaisin videolaatu, jolla saa DVD-levylle noin 6 tuntia tallennusaikaa (4,7 Gt).
- Jos sisältö on tallennettu EP-tilassa, saattaa kuva näkyä toiston aikana pirstoutuneena.

Aikasiirto

Älä menetä televisio-ohjelmasta kohtaustakaan. Jos puhelin soi katsellessasi suosikkiohjelmaasi televisiosta, painat vain "TIMESHIFT" ja "PAUSE" ennen puhelimeen vastaamista. Timeshift-aikasiirtotoiminto käynnistyy ja lähetys tallentuu myöhemmin katsottavaksi.

Puhelun tai katselun muun keskeytyksen jälkeen katsot ohjelman painamalla "PLAY" tai "SCAN". Palaa suoraan tv-ohjelmaan painamalla "STOP".

Timeshift-aikasiirron käyttö (tauko, tv-ohjelman katselu)

Voit tallentaa ohjelman tilapäisesti kovalevyn välimuistiin.

Paina TIMESHIFT, kun katselet televisio-ohjelmaa.

Tv-ruutuun ilmestyy alla esitetyn kaltainen etenemispalkki. Etenemispalkki vaihtuu aikasiirron kuvakkeeksi 5 sekunnin kuluttua.



1. Osoittaa toistotilan.
2. Näyttää nykyisen aikasiirtokohdan.
3. Näyttää aikasiirron aloitusajan.
4. Näyttää aikasiirron kuluneen ajan.
5. Näyttää kellonaikaa, joka on tunti eteenpäin aikasiirron aloitusajasta.

Vihjeitä:

- Aikasiirron aikana voi käyttää trikkitoistotoimintoja (hidastus, selaus jne.) Lisätietoja kohdassa Toistotoiminto sivuilla 26-29.
- Voit muokata välimuistiin tallennettua leikettä Timeshift-aikasiirron aikana ja säilyttää ohjelman kovalevyllä. Lisätietoja oikealla kohdassa Leiketallenne.

Huomautuksia:

- Jos levytila ei riitä aikasiirtotoiminnon aikana, poistetaan välimuistista vanhinta aikasiirtolohkoa sitä mukaa.
- Jos mitään näppäintä ei paineta 6 tuntiin, aikasiirto kytketty automaattisesti pois toiminnasta.

Marker Search -merkkihaku aikasiirtotilassa

Voit merkitä yhden kerran aikasiirtotilassa. Paina aikasiirron aikana halutussa kohdassa MARKER. Hae merkitty kohta esiin painamalla SEARCH.

Leiketallenne

Voit muokata leikettä Timeshift-aikasiirron aikana ja säilyttää ohjelman kovalevyllä.

1. Timeshift-aikasiirron aikana etsi aloituskohta käyttäen toimintoja tauko, askellus, haku ja hidastus.
2. Valitse tallennettavaksi haluamasi jakson alkukohta painamalla sen kohdalla REC. Muokkauksen eteneminen näytetään punaisena etenemispalkissa.



3. Etsi loppukohta käyttäen toimintoja tauko, askellus, haku ja hidastus.
4. Valitse tallennettavaksi haluamasi jakson loppukohta painamalla sen kohdalla REC. Normaalityö jatkuu.
5. Tee lisää leiketallenteita ohjelmasta toistamalla vaiheet 1 - 4.



6. Pysäytä Timeshift-aikasiirto painamalla STOP. Esiin tulee vahvistusviesti.
7. Valitse [Yes] - "Kyllä" painikkeilla ◀ / ▶, ja paina sitten ENTER. Tai paina STOP uudelleen. Nykyinen lähetys näytetään tv-ruudussa.

Huomautuksia:

- Valitut jaksot tallennetaan kovalevylle.
- Pysäyttääksesi Clip-leiketallennuksen paina STOP-painiketta. Jos pysäytät Clip-leiketallennuksen painamalla POWER, ohjelma ei tallennu kovalevylle.
- Leiketallenteita ei voi tehdä jaksoista, jotka kestävät vähemmän kuin 5 sekuntia.
- MPEG4-tallennus ei ole käytössä Clip Recording -leiketallennuksen kanssa ja Timeshift-aikasiirron käyttö. (Käytössä ainoastaan MPEG2-tallennusmuodossa.)

Hypyy aukuun Timeshift-aikasiirron aikana

1. Paina aikasiirron aikana ENTER. Esiin tulee valikko.
2. Paina ◀ ja toisto alkaa aivan aikasiirron alkukohtasta. Paina ▶ ja ohjelma siirtyy aikasiirron alkukohtaan sekä sitten taukotilaan.

Aikasiirrosta poistuminen

1. Poistu Timeshift-aikasiirrosta painamalla STOP. Esiin tulee vahvistusviesti.
2. Valitse [Yes] painikkeilla ◀ / ▶, ja paina sitten ENTER. Nykyinen lähetys näytetään tv-ruudussa.

Perustallennus televisiosta

Noudata tv-ohjelman tallennuksessa seuraavia ohjeita. Tallennus alkaa välittömästi ja jatkuu, kunnes levy on täynnä tai pysäytät tallennuksen.

Huomautus:

Lataa DVD-tallennusta varten tallennuskelpoinen levy.

1. Paina HOME.
Esiin tulee HOME-valikko.
2. Valitse vaihtoehto [TV].
3. Valitse vaihtoehto [TV HDD] tai [TV DVD], ja paina sitten ENTER.
Varmista myös, että tv:n syöttö on asetettu tälle tallentimelle.
Jos lataat täysin tyhjän levyn, tallentimelta kestää jokun aikaa alustaa levy
4. Aseta tarvittava tallennustila painamalla REC MODE toistuvasti. (XP, SP, LP, EP)
5. Valitse tallennettava tv-kanava painamalla ▲ / ▼.

Tv:n audiokanavan vaihtaminen

Voit valita kuunneltavan audiokanavan (kielen) painamalla AUDIO televisio-ohjelman katselun aikana. Nykyinen äänikanava näytetään tv-ruudulla.

Stereo- tai monolähetys:

Stereo → Vasen → Oikea → Mono

Kaksikielinen monolähetys:

Pää → "Sivu" → "Pää+Sivu"

- Tallennettaessa tv:stä kaksikielisenä aseta äänikanava Setup-asetusvalikon alivalikon kohdasta [TV Rec Audio] (ks. sivu 23).
 - Jos äänen laatu on huono asetuksella Stereo, voit useinkin parantaa sitä vaihtamalla asetukseksi Mono (vasen tai oikea).
 - Tallennin voi tallentaa NICAM tai tavallista ääntä. Jos NICAM asetuksena (sivua 19) on Auto, äänikanava vaihtuu automaattisesti NICAM:ille, jos lähetys on NICAM, ja voit tallentaa NICAM-ääntä. Jos lähetys ei ole NICAM, tavallista ääntä tallennetaan aina.
Jos NICAM-äännessä on häiriöitä huonon vastaanoton johdosta, voit kytkeä pois ohjelman NICAM-asetuksen.
6. Paina kerran REC (●).
Tallennus alkaa. (Näyttöruutuun syttyy REC-ilmaisin.)
 - Tallennus jatkuu, kunnes painat STOP (■) tai levy/kovalevy täyttyy.
 - Jos haluat tallentaa määrätyn pituisen ajan, lue kohta Pika-ajastus oikealla.
 7. Lopeta tallennus painamalla STOP (■).

Tallennuksen tauotus

1. Tauota nauhoitus painamalla PAUSE/STEP (■).
2. Kun haluat jatkaa nauhoitusta, paina PAUSE/STEP (■).

Voit tallentaa yhtä tv-kanavaa samalla kun katselet toista

1. Valitse tallennuksen aikana TV-tila painamalla TV/DVD. Esiin tulee TV-ilmaisin.
2. Aseta televisio katseltavalle kanavalle.

Pika-ajastusnauhoitus (ITR)

Pika-ajastuksella voit tehdä helposti ennalta asetetun ajan pituisen tallennuksen käyttämättä ohjelmointiajastinta.

1. Noudata vaiheita 1-5 kuten vasemmalla neuvotaan (Perustallennus televisiosta).
2. Valitse tallennusajan pituus painamalla REC (●) toistuvasti.



Tallennus alkaa ensimmäisen painalluksen jälkeen. Jokainen perättäinen painallus kasvattaa tallennusaikaa, jos vapaata tilaa on (enintään 240 minuuttia).
Tallennusaika näytetään tv-ruudussa.
Tallennuksen päättyessä tallennin pysäyttää tallennuksen ja sammuttaa itsensä.

Tallennusajan tarkistus

Tarkista tallennusaika painamalla REC (●) kerran. Haettu asetetus palautuu automaattisesti tv-ruutuun hetkeksi.
Myös tallennuksen jäljellä oleva aika näytetään näyttöikkunassa.

Tallennusajan pidentäminen

Tallennusaikaa voi pidentää milloin tahansa painamalla REC (●).
Jokainen perättäinen painallus kasvattaa tallennusaikaa, jos vapaata tilaa on (enintään 240 minuuttia).



Vaara

Jos tallentimen verkkojohto irrotetaan (tai sähkökatkon sattuessa) tallentimen parhaillaan tallentaessa, tallennus menetetään.

Ajastusnauhoitus

Tähän tallentimeen voi ohjelmoida enintään 16 ohjelmaa 1 kuukausi etukäteen. Valvomatonta ohjelmoitua nauhoitusta varten ajastin tarvitsee tiedot tallennettavista kanavista sekä aloitus- ja lopetusajat.

Huom:

Jos käytät täysin tyhjää levyä ajastettuun tallentamiseen, levy on ensin formattoitava. (Katso "Levyformaatti", sivu 23).

1. Paina TIMER REC.
Esiin tulee ajastintallennusvalikko.

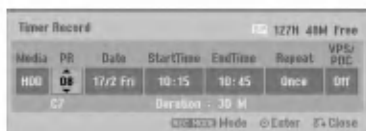

- [Media] Valitse tallennusmedia (kovalevy tai DVD).
- [PR] Valitse ohjelman numero muistista tai jokin ulkoisista syötteistä tallennettavaksi. (DV-tuloa ei voi valita.)
- [Date] Valitse päivämäärä enintään 1 kuukauden päästä.
- [Start Time] Aseta tallennuksen aloitusaika.
- [End Time] Aseta tallennuksen lopetusaika.
- [Repeat] Valitse haluttu uudestaantallennus (Once - Kerran, Daily - Päivittäin (Monday/maanantai - Friday/perjantai) tai Weekly - Viikoittain).
- [VPS/PDC] VPS/PDC-järjestelmä säätää automaattisesti tallennusaikaa niin, että vaikka ohjelmaa ei lähetettäisikään aikataulun mukaan, se saadaan talteen. Jotta VPS/PDC toimisi oikein, täytyy syöttää tallennettavaksi halutun ohjelman oikea ilmoitettu aika ja päivämäärä. Huomioi, että VPS/PDC ei toimi kaikilla asemilla.

Huomautuksia:

- VPS/PDC-palvelua käyttävät asemat ilmoittavat yleensä VPS/PDC-tiedot tekstiv:n tv-ohjelmisivuillaan. Lue tiedot näiltä sivuilta tehdeksäsi ajastustallennuksen asetuksia.
- Käytettäessä VPS/PDC-toimintoa saattaa toisinaan ohjelman alku jäädä tallentumatta.

2. Syötä ajastustallennuksesi (-iesi) tarvittavat tiedot.

- ◀ / ▶ (vasen/oikea) – siirrä kohdistinta vasemmalle/oikealle
- ▲ / ▼ (ylös/alas) – muuta asetusta kohdistimen nykyisessä paikassa
- Poistu ajastintallennusvalikosta painamalla RETURN (↵).
- Paina ENTER, kun olet syöttänyt kaikki ohjelmatiedot.
- Saat esiin ajastintallennuslistan painamalla TIMER REC.

3. Aseta tarvittava tallennustila painamalla REC MODE toistuvasti. (XP, SP, LP, EP)

4. Paina ENTER, tallennin vie ohjelman muistiinsa. Esiin tulee ajastintallennuslista ohjelmoinnin tarkistamiseksi.

Tarkistuskentät "Rec. OK" ajastintallennuslistassa osoittavat, että ajastintallennus on oikein ohjelmoitu.

5. Poistu ajastintallennuslistasta painamalla RETURN (↵).

6. Muista ladata tallennuskelpoinen levy DVD-tallennusta varten ja kytke laite valmiustilaan painamalla POWER.

Huomautuksia:

- Ajastinilmaisimien palaa näyttöikkunassa, kun tallennin on valmiustilassa ja ajastin toiminnassa. (Näyttö ei näytä mitään, kun virransäästötila on käytössä: ON.)
- Tallennettaessa tv:stä kaksikielisenä aseta äänikanava Setup-asetusvalikon alivalikon kohdasta [TV Rec Audio] (ks. sivu 23).
- Pysäytä ajastintallennus painamalla STOP.
- Jos asetat ajastintallennuksen DVD:lle, mutta ladattu DVD-levy on tallennuskelvoton, tallennuksen pelastusohjelma tallentaa ohjelman automaattisesti kovalevylle.
- MPEG4-tallennus ei ole käytössä Timer-ajastintallennuksen kanssa. (Käytössä ainoastaan MPEG2-tallennusmuodossa.)

Ajastintallennuksen tietojen tarkistus

Ohjelmoinnin voi tarkistaa aina, kun tallentimeen on kytketty virta. Paina TIMER REC kahdesti.

- Valitse ajastintallennus painamalla ▲ / ▼.
- Muokkaa valittua ohjelmaa painamalla ENTER. Esiin tulee ajastintallennusvalikko.
- Poista valittu ohjelma ajastintallennuslistasta painamalla CLEAR.



Ajastintallennuksen peruutus

Voit tyhjätä ajastinasetuksen milloin tahansa ennen varsinaisen tallennuksen alkamista.

- Valitse näppäimillä ▲ / ▼ ohjelma, jonka haluat poistaa ajastintallennuslistasta. Jos haluat pyyhkiä ohjelman pois, paina CLEAR.

Ajastintallennuksen pysäytys

Ajastintallennuksen käynnistyttyä voit silti vielä peruuttaa ohjelman.

- Paina STOP.

Ajastintallennuksen vianetsintä

Vaikka ajastin on asetettu, tallennin ei tallenna, jos:

- Levyä ei ole ladattu, eikä kovalevyllä ole vapaata tilaa.
- Tallennuskelvoton levyä on ladattu, eikä kovalevyllä ole vapaata tilaa.
- [Disc Protect] -levysuojaus on asetettu päälle [ON] asetusvalikossa, eikä kovalevyllä ole vapaata tilaa. (ks. sivu 24).
- Virta on kytketty päälle.
- Levyille (DVD-RW, DVD-R, DVD-RAM) on jo tallennettu 99 nimikettä, 49 nimikettä DVD+RW, DVD+R -levyille ja kovalevyille on jo tallennettu 255 nimikettä.

Ajastinohjelmaa ei voi syöttää, jos:

- Tallennus on jo käynnissä.
- Ajankohta, jota yrität asettaa, on jo mennyt.
- Ajastinohjelmia on jo asetettu 16.

Jos kaksi tai useampi ajastinohjelmaa menevät päällekkäin:

- Varhaisempi ohjelma on etusijalla.
- Varhaisemman ohjelman päättyessä myöhempi alkaa.
- Jos kaksi ohjelmaa on asetettu alkamaan täsmälleen samaan aikaan, ensin syötetyllä on etusija.

Jos levy on viallinen, tallennus ei ehkä onnistu täysin. Se ei tässä tapauksessa ehkä onnistu, vaikka tarkistuskentässä olisi viesti "Rec. OK".

Tallennus ulkoisesta syötteestä

Tallennus ulkoisista laitteista

Voit tallentaa ulkoisista laitteista, kuten videokamerasta tai videonauhurista, joka on liitetty johonkin tallentimen ulkoisten laitteiden tuloliittimiin.

1. Varmista, että laite, josta haluat tallentaa, on liitetty oikein tallentimeen. Ks. sivu 12-13.
2. Valitse HOME-valikosta tallennemedia (TV HDD tai TV DVD). (ks. sivu 18).
3. Valitse ulkoinen laite tallennuslähteeksi painamalla AV toistuvasti.

- Tuner: Sisäinen viritin
- AV1: EURO AV1 AUDIO/VIDEO asennettuna takapaneeliin
- AV2: EURO AV2 DEKODERI asennettuna takapaneeliin
- AV3: AV IN 3 asennettuna takapaneeliin
- AV4: AV IN 4 (VIDEO, AUDIO (O/V)) asennettuna etupaneeliin
- DV: DV IN asennettuna etupaneeliin

Huomautuksia :

OPT -osaa ei nauhoiteta.

4. Valitse tarvittava tallennustila painamalla REC MODE toistuvasti. (XP, SP, LP, tai EP)
5. Paina kerran REC (●). Tallennus alkaa. (Näyttöruutuun syttyy REC-ilmaisim.)
 - Tallennus jatkuu, kunnes painat STOP (■) tai levy/kovalevy täyttyy.
 - Jos haluat tallentaa määrätyn pituisen ajan, lue kohta "Pika-ajastustallennus" sivulla 39.
6. Lopeta tallennus painamalla STOP (■).

Huomautus:

Jos lähde on kopiosuojattu CopyGuard:illa, sitä ei voi tallentaa tällä tallentimella.

Lisätietoja tekijänoikeuksista ja kopiosuojauksesta sivulta 52.

Tallennus DV-syötteestä

Ennen dubbausta

Voit liittää DV:llä varustetun videokameran tähän tallentimeen yhdellä DV-kaapelilla ääni-, video-, data- ja ohjaussignaalien tuloa ja lähtöä varten.

- Tämä tallennin on yhteensopiva ainoastaan DV-formaatin (DVC-SD, DV25) videokameroiden kanssa. Digitaalisatelliittiviritimet ja digitaaliset VHS-videonauhurit eivät ole yhteensopivia.
- Tähän tallentimeen ei voi liittää enempään kuin yhden DV-videokameran kerrallaan.
- Et voi ohjata tätä tallenninta DV IN-liittimeen liitetystä ulkoisesta laitteesta (kaksi tallenninta mukaan lukien).
- Aina ei ehkä ole mahdollista ohjata DV IN-liittimeen liitettyä videokameraa.
- Digitaalivideokamerat voivat tavallisesti tallentaa ääntä 16 bitin/48kHz stereona tai kahta 12 bitin/32kHz stereoraitaa. Tämä tallennin voi tallentaa vain yhtä stereoääniraitaa. Asetat [DV Rec Audio] halutulla tavalla tilaan [Audio 1] tai [Audio 2] (ks. sivu 23).
- DV IN -liittimen äänitulon tulee olla 32 tai 48 kHz (ei 44,1 kHz).
- Tallennuksen kuvaan voi tulla häiriöitä, jos lähelaitte tauottaa toistoa tai toistaa nauhasta tyhjän kohdan, tai lähelaitteesta katkeaa virta tai DV-kaapeli irtoaa liittimestään.

Tallennus digitaalivideokamerasta

Voit tallentaa digitaalisesta videokamerasta, joka on liitetty tämän tallentimen etupaneelin DV IN -liittimeen. Tallentimen kaukosäätimellä voit ohjata sekä videokameraa että tätä tallenninta. Varmista ennen tallennusta, että DV IN -liittimen äänitulo on asetettu oikein (ks. sivu 23).

Vihjeitä:

- Tulosignaalin täytyy olla DVC-SD-muotoa.
- Joitakin videokameroita ei voi ohjata tämän tallentimen kaukosäätimellä.
- Jos liität toisen tallentimen DV-kaapelilla, et voi ohjata toista DVD:tä tästä tallentimesta.
- Et voi kauko-ohjata tätä laitetta DV IN-liittimeen liitetystä laitteesta.
- DV-kasettilta ei voi tallentaa päivämäärä- ja kellonaikatietoja.

1. Varmista, että digitaalivideokamera on liitetty etupaneelin DV IN -liittimeen. Ks. sivu 13.
2. Valitse HOME-valikosta vaihtoehto [TV HDD] tai [TV DVD], ja paina sitten ENTER. (ks. sivu 18).
3. Tarkista, että DV-äänien tulo on haluamallasi tavalla. Valittavana ovat Audio 1 (alkuperäinen ääni) ja Audio 2 (jälkiäänitetty ääni).
 - DV-tulon asetukset tehdään asetusvalikon alavalikosta [DV Rec Audio]. Lisätietoja kohdassa "DV-äänitallennus" sivulla 23.
4. Valitse haluttu DV-tulotila painamalla toistuvasti AV. Näyttöön ja tv-ruutuun tulee viesti DV.
5. Hae videokameran nauhasta kohta, josta haluat aloittaa tallennuksen. Parhaan tuloksen saat tauottamalla toiston kohtaan, josta haluat aloittaa tallennuksen.
 - Videokamerasta riippuen voit ohjata videokameraa tämän tallentimen kaukosäätimen toiminnoilla STOP, PLAY ja PAUSE.
6. Aloita tallennus painamalla kerran REC (●).
 - Tallennus pysähtyy automaattisesti, jos tallennin ei havaitse signaalia.
 - Tallennuksen voi tauottaa tai pysäyttää painamalla PAUSE/STEP (■) tai STOP (■). Videokameraa ei voi ohjata tällä kaukosäätimellä tallennuksen aikana.
 - Video-tilassa tallennuksen viimeinen kuva saattaa jäädä näkymään kuvaruutuun joksikin aikaa tallennuksen päätyttyä.

Vianetsintä

Jos DV IN -liitännän kautta ei saada kuvaa ja/tai ääntä, tarkista seuraavat pallolla merkityt kohdat:

- Varmista, että DV-kaapeli on liitetty oikein.
- Kokeile kytkemällä virta pois liitetystä laitteesta ja kytke virta takaisin päälle.
- Kokeile vaihtamalla toinen äänitulo.

Huomautuksia:

- Liitetystä videokamerasta riippuen et voi ehkä ohjata sitä tämän tallentimen mukana toimitetulla kaukosäätimellä.
- MPEG4-tallennus ei ole käytössä DV-dubbauksen kanssa. (Käytössä ainoastaan MPEG2-tallennusmuodossa.)

Toisto ja tallennus samanaikaisesti

Toisen nimikkeen toisto tallennuksen aikana

Toisto ja tallennus DVD:lle ja sisäiselle kovalevyille (HDD) ovat täysin toisistaan riippumattomia. Voit esimerkiksi tallentaa joko DVD:lle tai kovalevyille ja toistaa videota muusta lähteestä samaan aikaan.

1. Aloita tallennus.
2. Hae näyttöön Home-valikkosivu painamalla HOME.
3. Valitse toistettavaksi haluamasi mediatyyppi näppäimillä ▲ / ▼ / ◀ / ▶ ja ENTER.
4. Aloita toisto.
Tallennus jatkuu ja samalla toistetaan mediaa toisesta tilasta.

Huomautuksia:

- Samanaikaista toistoa ja tallennusta ei voi käyttää kopioinnin aikana.
- Et voi muokata ohjelmia samanaikaisen toiston ja tallennuksen aikana.
- Tämä toiminto ei ole käytössä MPEG4-tallennustilassa.

Time Slip - Aikasiirto

Voit toistaa nykyistä nimikettä samaan aikaan tallennuksen kanssa.

1. Aloita tallennus kiintolevyille.
2. Paina PLAY (▶).
Toisto alkaa ja tallennus jatkuu toiston aikana.
 - Toiston aikana voit käyttää näppäimiä PAUSE (■) ja SCAN (◀◀ / ▶▶) tauotukseen, skannaukseen ja hidastuksiin.
3. Paina STOP (■).
Toisto pysähtyy ja laite palaa nykyiseen tallennuskohtaan.

Huomautuksia:

- Toiston voi pysäyttää vasta 15 sekunnin kuluttua sen alusta.
- Tämä toiminto ei toimi DVD-tallennustilassa.
- Tämä toiminto ei ole käytössä MPEG4-tallennustilassa.

MPEG4-tallennus

Voit tallentaa videoita videotiedostomuodossa MPEG4.

1. Aseta vaihtoehto [MPEG4] tilaan [ON] asetusvalikossa (ks. sivu 23).
2. Valitse tallennukseen käytettävä lähde (tv-kanava, AV-tulo jne.).
3. Aseta tarvittava tallennustila painamalla REC MODE toistuvasti. (XP, SP, LP, EP)
4. Aloita tallennus.
Tämä laite tallentaa videon kiintolevyille tiedostomuotoon MPEG4.
Tallenteiden sisältö luetteloidaan Movie-valikossa [Movie List]. Tiedot MPEG4-tallenteiden toistosta ovat sivulla 30.

Huomautuksia:

- MPEG4-videoiden sisältöä ei voi muokata. Jos haluat muokata toimintoja, aseta vaihtoehto [MPEG4] tilaan [OFF] asetusvalikossa (ks. sivu 23).
- Saat [Movie List]-valikon esiin painamalla MENU/LIST, kun valinnan [MPEG4] asetus kiintolevytilassa on [ON].
- MPEG4-tallennuksen aikana näppäimet eivät toimi. (PLAY, TIMESHIFT, MENU/LIST, HOME, jne.)
- Videokuva saattaa kadota MPEG4-tallennuksen aikana MPEG4-videokoodauksen luonteen johdosta. Tämä ei ole toimintahäiriö.
- Voit valita tallennettavan äänikanavan painamalla AUDIO. Valinta [TV Rec Audio] Setup-asetusvalikossa ei vaikuta MPEG4-tallennukseen.

MPEG4-tallennuksen tekniset tiedot

Videopakkausformaatti

Pakkaus: XVID-tiedostomuoto
Tarkkuus: 640 x 480 (XP-tila),
480 x 352 (LP-tila), 352 x 256 (EP-tila)

Äänen pakkausformaatti

Pakkaus: AC3
Laatu: 128 kbit/s, 48 kHz (näyteiteystaajuus) stereo

Suurin nimikkeiden määrä

Enintään 1999 nimikettä

Suurin nimikekoko

2 Gtavua
• Jos parhaillaan tallennettavan nimikkeen koko on suurempi kuin 2 Gtavua, tallennus jatkuu uudella nimikkeellä. Luodessaan uutta nimikettä laite ei voi tallentaa muutaman sekunnin aikana.

Tallennusaika (80GB)

Noin 83 tuntia (XP-tila),
108 tuntia (SP-tila), 138 tuntia (LP-tila),
201 tuntia (EP-tila)

Muokkaus

Nimikelist- ja kappaleistavalikon yleiskatsaus

Title List -nimikelistää käyttämällä voit muokata videoisisältöä. Nimikelistavalikossa käytössä olevat muokkaustoiminnot riippuvat siitä, muokkaatko videota DVD:llä vai kovalevyllä ja muokkaatko alkuperäistä sisältöä vai toistolista.

VR-tilan DVD-RW-levyjä voi muokata kahdella tavalla. Voit muokata suoraan levyn alkuperäistä sisältöä tai luoda toistolistan ja muokata sitä. Toistolista ei muuta mitään levyn sisällöstä, vaan ainoastaan ohjaa tapaa, jolla sisältöä toistetaan.

Kovalevyllä tallennetun aineiston muokkaus on samanlaista kuin VR-tilan DVD-RW-levyn alkuperäisen sisällön muokkaus, sillä komennot nimikkeiden poistoon ja nimeämiseen ovat samat samoin kuin DVD-levyjen nimikkeiden sisältämien kappaleiden hienosäätö.

Huomautus:

Jos tallennuksen aikana katsot näytöstä kovalevyn nimikelistavalikkoa, joihinkin nimikkeisiin voi liittyä merkki. Nämä nimikkeet tallennettiin syöttölinjan asetuksilla, jotka ovat erilaisia kuin tallentimen nykyiset asetukset. Tallennuksen aikana näitä nimikkeitä ei voi toistaa.

1. Hae näyttöön Title List -nimikelistavalikko painamalla MENU/LIST.
Toisto täytyy pysäyttää tätä toimenpidettä tehtäessä.
 - Saat [Movie List]-valikon esiin painamalla MENU/LIST, kun valinnan [MPEG4] asetus kiintolevytilassa on [ON].
 - Siihen pääsee myös HOME-valikosta valitsemalla [MOVIE], sitten vaihtoehdon [HDD] tai [DISC] ja painamalla ENTER.
 - Nimikkeitä valittaessa hae esiin edellinen/seuraava sivu näppäimillä ▲ / ▼, jos nimikkeitä on enemmän kuin kuusi.
 - Jos muokkaat levyä VR-tilassa, vaihda Original- ja Playlist-toistolistavalikoiden välillä painamalla MENU/LIST.

Valikon vaihtoehdot näytetään kuvaruudun vasemmassa reunassa. Näyttösivun pääosassa ovat DVD-levyn tai kovalevyn nimikkeiden (tai kappaleiden) miniatyyrikuvat. Voit muuttaa miniatyyrikuvia käyttämällä THUMBAIL-miniatyyripainiketta-ks. Nimikkeen miniatyyrikuvien muuttaminen sivulla 45.

Saat esiin tarkempia tietoja nimikelistavalikosta valitusta nimikkeestä painamalla DISPLAY.

Kun olet valinnut nimikkeen tai kappaleen Chapter List -valikon Title List -nimikelistasta, paina sitten ENTER. Valikon vaihtoehdot valikon vasemmassa reunassa. Valitse vaihtoehto näppäimillä ▲ / ▼, ja vahvista sitten valinta painamalla ENTER.

2. Title List -valikosta poistutaan painamalla RETURN (↵) toistuvasti.

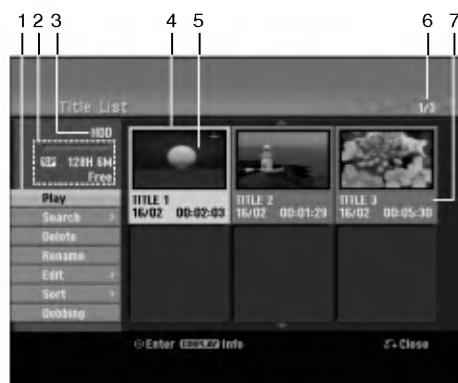

1. Valikon vaihtoehdot: Saat esiin valikon vaihtoehdot valitsemalla nimikkeen ja painamalla sitten ENTER. Esitetyt vaihtoehdot ovat erilaisia riippuen levytyypistä.
 - [Combine] Yhdistää kaksi nimikettä tai kappaletta yhdeksi (sivu 49, 50).
 - [Delete] Poistaa nimikkeen tai kappaleen. (sivu 47)
 - [Delete Part] Poistaa osan nimikkeestä (sivu 47).
 - [Divide] Jakaa nimikkeen kahdeksi nimikkeeksi (sivu 50).
 - [Dubbing] Kopioi nimikkeen toiselle medialle. (sivu 52)
 - [Full Play] Aloittaa toiston valitusta nimikkeestä piilotetut kappaleet mukaanlukien.
 - [Hide (Show)] Piilottaa (tai näyttää) valitun nimikkeen tai kappaleen. (sivu 51)
 - [Move] Siirtää kappaleen Chapter List-Playlist -valikossa johonkin valikon kohtaan. (sivu 51)
 - [Play] Aloita toisto valitusta nimikkeestä tai kappaleesta. DVD+R/RW -levyjen piilotettuja nimikkeitä ja kappaleita ei voi toistaa.
 - [Playlist Add] Lisää nimikkeen Playlist Add -toistolistaan. (sivu 46)
 - [Protect] Suojaa nimikkeen vahingossa tapahtuvalta tallennukselta, muokkaukselta tai poistolta. (sivu 51)
 - [Rename (Title Name)] Muokkaa tiedoston nimeä. (sivu 48)
 - [Search]
 - [Chapter] Kappale: näyttää nimikkeen kappaleistan.
 - [Time] Aika: haku aika haluamastasi nimikkeen alkukohdasta. (sivu 48)
 - [Sort] Luettelo nimikelistavalikon ohjelmat päivämäärän, nimikkeen tai luokan mukaan. (sivu 49)
 - [Title] Näyttää kappaleen nimikelistan.
 - [Undo]/[Redo] Palauttaa/tekee uudestaan viimeisen poiston/toiminnon. (sivu 49)
2. Ilmaisee tallennustilan, vapaan tilan määrän ja kuluneen ajan edistymispalkin.
3. Nykyinen media
4. Nykyinen valittu nimike
5. Miniatyyri
6. Näyttää valitun nimikkeen numeron ja nimikkeiden kokonaismäärän.
7. Näyttää nimikkeen nimen, tallennuspäivämäärän ja tallennuspituuden.

Kovalevy, VR-tilat: Original- ja Playlist-muokkaus

Nimikkeet, kappaleet ja osat

Levyn alkuperäisen sisällön nimikkeet sisältävät yhden tai useampia kappaleita. Liittäessäsi levyn nimikelistan toistolistaan näkyviin tulevat kaikki kyseisen nimikkeen kappaleet. Toisin sanoen toistolistan kappaleet käyttäytyvät tarkalleen samalla tavalla kuin kappaleet DVD-Video-levyllä. Osat ovat jaksoja Original- tai toistolistan nimikkeistä. Original- ja Playlist-valikoissa voit lisätä tai poistaa jaksoja. Kappaleen tai nimikkeen lisäys toistolistaan luo uuden nimikkeen, joka sisältää jakson (esim. kappaleen) alkuperäisestä nimikkeestä. Jakson poisto poistaa osan nimikkeestä Original- tai Playlist-valikosta.



Vaara

- Muokattaessa toiminnoilla Delete - Poista, Add - Lisää ja Move - Siirrä, alku- ja loppukuvat eivät ehkä ole tarkalleen samoja kuin mitkä aloitus- ja lopetuskohtia näytöllä asetettaessa nähtiin.
- Toistolistaa toistettaessa muokkausten välillä saatetaan havaita hetkellisiä taukoja. Ilmiö ei ole vika.

Voiko DVD:tä editoida samoin kuin videonauhaa?

Ei voi. Editoitaessa videonauhaa tarvitaan yksi videodekki toistamaan alkuperäistä nauhaa ja toinen tallentamaan muokkaukset. DVD:llä editoidaan tekemällä "Playlist"-toistolista, joka sisältää toistettavan materiaalin ja sen toistoajat. Toistettaessa tallennin toistaa levyä toistolistan mukaan.

Sanoista "Original - Alkuperäinen" ja "Playlist - Toistolista".

Tässä käyttöoppaassa käytetään usein sanoja Original ja Playlist-toistolista, joilla tarkoitetaan alkuperäistä sisältöä ja editoitua, muokattua versiota.

- **Original:** sisältö tarkoittaa alkuperäistä tallennusta levyille.
- **Playlist:** sisältö tarkoittaa levyn muokattua versiota — sitä, miten alkuperäistä sisältöä tulee toistaa.

Kappalemerkkien lisäys

Chapter

Voit luoda nimikkeeseen kappaleita lisäämällä haluttuihin kohtiin kappalemerkkejä.

Huomautus:

Kappalemerkkejä asetetaan säännöllisin välein automaattisesti. Voit muuttaa tätä asetusväliä alkuasetusten valikosta (ks. sivu 23 kohta "Autom. kappaleet").

Kohdassa, josta haluat aloittaa uuden kappaleen, paina CHP ADD tallennuksen tai toiston aikana.

Tv-ruudulle ilmestyy kappalemerkin kuvake.

Nimikeminiatyyrien muuttaminen

Thumbnail

Jokaista Title List-nimikevalikossa esitettyä nimikettä edustaa kyseisen nimikkeen alusta otettu miniatyyrikuva.

Halutessasi voit valita jonkin toisen pysäytyskuvan nimikkeestä.

Painamalla THUMBNAIL saat parhaillaan näytössä olevan kuvan esiintymään nimikelistavalikossa.

Valitsemasi pysäytyskuva esiintyy sekä Original- että Playlist-valikossa.

Vihje:

Voit myös vaihtaa nimikkeen miniatyyrikuvan kappalelistavalikossa. Valitse kappale Chapter List -valikosta, ja paina sitten THUMBNAIL.

Kappaleen sisältämän nimikkeen miniatyyrikuva vaihtuu.

Uuden Playlist-toistolistan laadinta

Lisää tällä toiminnolla Original (Title) tai kappale Playlist-toistolistaan. Sen tehdessäsi koko nimike viedään toistolistaan (voit poistaa myöhemmin siitä palasia, joita et tarvitse — ks. Original- tai Playlist nimikkeen/kappaleen poisto sivulla 47).

Nimike esiintyy toistolistassa täydellisenä samoin kappalemerkein, jotka ovat sillä alkuperäisenä. Jos kuitenkin lisäät myöhemmin alkuperäiseen uusia kappalemerkkejä, ne eivät automaattisesti kopioidu toistolistan nimikkeeseen.

Voit lisätä enintään 999 kappaletta yhdelle levyille. Jos haluat lisätä ainoastaan nimikkeen yhden kappaleen, käytä toimintoa nimikkeen/kappaleen lisäys toistolistaan tällä sivulla.

1. Valitse nimike tai kappale Title List- Original tai Chapter List-Original -valikosta vietäväksi toistolistaan, ja paina sitten ENTER. Valkon vaihtoehdot näytetään valikon vasemmassa reunassa.



2. Valitse [Playlist Add] näppäimillä ▲ / ▼, ja paina sitten ENTER.



3. Valitse [New Playlist], ja paina sitten ENTER. Uusi nimike tulee esiin päivitettyyn Playlist-toistolistaan. Nimikkeen kaikki kappaleet on lisätty toistolistaan.



Lisää nimikkeitä/kappaleita Playlist-toistolistaan

Voit lisätä Original-nimikkeen tai kappaleen Playlist-nimikkeeseen, vaikka se olisi jo tallennettu.

1. Valitse nimike tai kappale Title List- Original tai Chapter List-Original -valikosta vietäväksi toistolistaan, ja paina sitten ENTER. Valikon vaihtoehdot näytetään kuvaruudun vasemmassa reunassa.



2. Valitse valikon vaihtoehdoista [Playlist Add]-Toistolista' näppäimillä ▲ / ▼, ja paina sitten ENTER.



3. Valitse Title List-Playlist, joka on jo tallennettu liitettäväksi nimikkeeseen tai kappaleeseen, ja paina sitten ENTER.
4. Lisää toistolistaan muita nimikkeitä tai kappaleita toistamalla vaiheet 1-3. Voit katsella lisättyjä kappaleita Chapter List-Playlist -valikosta.



5. Poistu painamalla RETURN (↵), tai siirry takaisin Title List-Original -valikkoon painamalla MENU/LIST.

Original -tai Playlist -nimikkeen/kappaleen poisto

Poistaessasi nimikkeen tai kappaleen toistolistavalikosta poistat sen ainoastaan toistolistasta, varsinainen nimike/kappale säilyy Original-valikossa.

Jos päätät poistaa nimikkeen tai kappaleen Original (title/chapter) -valikosta, tuo nimike tai kappale poistetaan levyiltä, jolloin vapautuu lisää tallennusaikaa. Originalista poistetut nimikkeet/kappaleet poistetaan myös Playlist-toistolistasta.

Huomautus:

Alle 5 sekunnin mittaisia kappaleita ei ehkä voi poistaa.

1. Valitse poistettavaksi haluamasi kappale tai nimike Title List tai Chapter List -valikosta näppäimillä ◀ / ▶ / ▲ / ▼, ja paina sitten ENTER. Valikon vaihtoehdot näytetään kuvaruudun vasemmassa reunassa.
2. Valitse valikon vaihtoehdoista [Delete] - "Poista".
Esimerkki: nimikelistä (kovalevy).



3. Vahvista painamalla ENTER. Esiin tulee poiston vahvistusviesti.
4. Valitse [Yes] painikkeilla ◀ / ▶, ja paina sitten ENTER. Valittu kappale tai nimike on poistettu. Kun ENTER on painettu, näyttöön tulee uusi päivitetty valikko.
5. Jatka poistamista valikosta toistamalla vaiheet 1 – 4.
6. Poistu valikosta painamalla RETURN (↵) toistuvasti.

Huomautuksia:

- Tallennettaessa DVD+RW:lle muuttuu poistetun nimikkeen nimeksi 'Deleted Title - Poistettu nimike'.
- Jos poistetaan perättäin useampia nimikkeitä kuin kaksi, nimikkeet yhdistetään yhdeksi.
- Kun poistetaan nimikkeitä tai kappaleita, vain viimeinen DVD+RW -levyiltä poistettu lisää tallennusaikaa.

Osan poisto

Voit poistaa osan, jota et halua mukaan nimikkeeseen.

1. Valitse poistettavaksi haluamasi nimike Title List -valikosta näppäimillä ◀ / ▶ / ▲ / ▼, ja paina sitten ENTER. Vaihtoehdot näytetään valikon vasemmassa reunassa.
2. Valitse [Delete Part] - Poista osa, ja paina sitten ENTER. Tv-ruutuun ilmestyy Edit (Delete Part) nimikkeen muokkausvalikko. [Start Point] -aloituskohtakuvake korostuu.
Esimerkki: nimikkeen muokkaus (poista osa) (kovalevy).



3. Aloita toisto ja etsi aloituskohta käyttäen toimintoja tauko, askellus, haku ja hidastus.
4. Paina poistettavaksi haluamasi jakson alkukohdassa ENTER. [End Point] -lopetuskohtakuvake korostuu. Osa näytetään etenemispalkissa.
5. Etsi lopetuskohta käyttäen toimintoja tauko, askellus, haku ja hidastus.
6. Paina poistettavaksi haluamasi jakson loppukohdassa ENTER. Voit peruuttaa valitun kohdan valitsemalla [Cancel] - "Peruuta" -kuvakkeen ▲ / ▼ näppäimillä, ja painamalla sitten ENTER.

Vihje:

Kovalevytallenteista voit poistaa lisäosan. Valitse valikossa kuvake [Next Part] - "Seuraava osa", paina sitten ENTER ja toista vaiheet 3-6.

7. Kun lopetat muokkauksen, valitse kuvake [Done] - "Valmis", ja paina sitten ENTER. Esiin tulee poiston vahvistusviesti. Valitse [Yes] painikkeilla ◀ / ▶, ja paina sitten ENTER. Valittu osa poistetaan nimikkeestä ja nimikelistavalikko tulee esiin.

Huomautus:

Alle 3 sekunnin mittaisia osia ei ehkä voi poistaa.

Nimikkeen nimeäminen

Voit antaa Original- ja Playlist -nimikkeille itsenäisesti eri nimiä. Nimet voivat olla enintään 32 merkkiä pitkiä.

1. Valitse nimettäväksi haluamasi nimike nimikelistavalikosta, ja paina sitten ENTER. Valkon vaihtoehdot näytetään valikon vasemmassa reunassa.
2. Valitse vaihtoehto [Rename (Title Name)] näppäimillä ▲/▼, ja paina sitten ENTER. Esiin tulee näppäimistövalikko.



3. Syötä nimikkeelle nimi. Valitse merkki näppäimillä ◀/▶/▲/▼, ja vahvista sitten valinta painamalla ENTER.
 - Vaihda näppäimellä MENU/LIST näppäimistön tyyppiä.
 - **OK**: Päättää asetukset.
 - **Cancel**: Peruuttaa kaikki syötetyt merkit.
 - **Space**: Sijoittaa välilyönnin kohdistimen nykyiseen paikkaan.
 - **Delete**: Poistaa edellisen merkin kohdistimen nykyisestä paikasta.
 - ◀/▶: Siirtää kohdistinta vasemmalle tai oikealle.

Vihje:

Kaukosäätimen näppäimet nimen syöttöön
PLAY (▶): Sijoittaa välilyönnin kohdistimen nykyiseen paikkaan.

II (PAUSE/STEP): Poistaa kohdistimen nykyisen paikan jälkeisen merkin.

■ (STOP), CLEAR: Poistaa edellisen merkin kohdistimen nykyisestä paikasta.

◀◀ / ▶▶: Siirtää kohdistinta vasemmalle tai oikealle.

numeronäppäimet (0-9): Syöttää vastaavan merkin kohdistimen nykyiseen paikkaan.

Vihje:

Voit lisätä tyyllilajin vain kovalevyn nimikenimeen.

4. Valitse OK, kiinnitä sitten nimi painamalla ENTER ja palaa edelliseen valikkoikkunaan.
5. Poistu valikosta painamalla RETURN (↵) toistuvasti.

Huomautuksia:

- Nimi voi olla enintään 32 merkkiä pitkä.
- Toisessa tallentimessa alustetuista levyistä saadaan näkyviin vain rajallinen merkkivalikoima.
- Tallennettaessa DVD-R-, DVD+R- tai DVD+RW-levyille, syötetty nimi näytetään DVD-soittimessa vasta viimeistelyn jälkeen.

Aikahaku



Voit valita nimikkeen alkukohtan.

1. Valitse nimike Title List -valikosta näppäimillä ◀/▶/▲/▼, ja paina sitten ENTER. Vaihtoehdot näytetään valikon vasemmassa reunassa.
2. Valitse [Time], ja paina sitten ENTER. Tv-ruutuun ilmestyy aikahakuvalikko [Search]. Esimerkki: nimikelistasta (HDD).



Nykyinen kuva
Päättymisaika
Aloitusaika
Valittu aika
Valittu piste

3. Etsi näppäimillä ◀/▶ haluamasi aloituskohta. Aika lisääntyy 1 minuutin askelin. Jos painat ja pidät näppäintä ◀/▶ painettuna, aika kasvaa 5 minuutin askelin.
4. Aloita valitusta kohdasta painamalla ENTER.

Sort - Lajittele

Tällä toiminnolla saat esiin esityslistoja järjestettyinä päivämäärän, nimikkeen tai luokan mukaan kovalevyn nimikelistavalikossa. Näin voit helposti löytää nimikkeen, jota haluat katsella.

1. Valitse nimike kovalevyn nimikelistavalikosta, ja paina sitten ENTER.
Valkon vaihtoehdot näytetään valikon vasemmassa reunassa.
2. Valitse näppäimillä ▲/▼ vaihtoehto [Sort] - "Lajittele", ja paina sitten ENTER.
Esiin tulee lajitteluvaihtoehto.



3. Valitse näppäimillä ▲/▼ vaihtoehto [Date] - Pvm, [Title] - Nimike tai [Category] - Luokka, ja paina sitten ENTER. Kun ENTER on painettu, näyttöön tulee lajiteltu valikko.

Viimeisen poiston peruutus/teko uudelleen

Jos teet virheen poiston aikana, poiston voi peruuttaa. Peruutuksessa on yksi taso (toisin sanoen voit peruuttaa viimeisen tekemäsi poiston).

Valitse vaihtoehto [Undo] - "Peruuta toiminto" näppäimillä ▲ / ▼ ja paina sitten ENTER.

Sillä ei ole väliä, oletko parhaillaan valikkonäyttösivulla, viimeinen poisto peruutetaan.



Huomautuksia:

- Tallennusta ei voi peruuttaa.
- Et voi peruuttaa mitään sen jälkeen kun levy on otettu ulos tallentimesta tai vaihdettu tallennin valmiustilaan.
- Valikkoikkunasta poistumisen jälkeen voi vielä peruuttaa poiston.

Vihje:

Voit tehdä uudelleen viimeisen peruutetun toiminnon käyttämällä vaihtoehtoa [Redo] - Tee uudelleen.

Kahden nimikkeen yhdistäminen yhdeksi

Yhdistä tällä toiminnolla kaksi kovalevyn vierekkäistä Original-HDD -nimikettä yhdeksi.

Huomautuksia:

- Tämä toiminto ei ole käytettävissä, jos kovalevyllä on vain yksi nimike.
- Jos kovalevyllä on nimikkeitä yli 60, et voi yhdistää nimikkeitä.

1. Valitse Title List-HDD -valikossa ensimmäinen nimike kahdesta yhdistettävästä nimikkeestä, ja paina sitten ENTER.
Valikon vaihtoehdot näytetään kuvaruudun vasemmassa reunassa.
2. Valitse [Combine] - Yhdistä, ja paina sitten ENTER.



3. Valitse toinen nimike kahdesta yhdistettävästä nimikkeestä, ja paina sitten ENTER.
Näyttöön tulee vahvistusviesti.
4. Valitse [Yes] painikkeilla ◀ / ▶, ja paina sitten ENTER.
Kun ENTER on painettu, näyttöön tulee päivitetty valikko.

Jaa yksi nimike kahdeksi nimikkeeksi ■ ■

Tällä komennolla voit jakaa nimikkeen kahdeksi uudeksi nimikkeeksi.

1. Title List -valikosta valitse jaettavaksi haluamasi nimike, ja painamalla sitten ENTER. Valikon vaihtoehdot näytetään kuvaruudun vasemmassa reunassa.
2. Valitse vaihtoehto [Divide] - Jaa. Esimerkki: nimikelistä (kovalevy).



3. Paina ENTER. Esin tulee nimikkeen muokkausvalikko (Divide). Vaihtoehto [Divide] korostuu.

Nykyinen kuva



Ensimmäisen nimikkeen miniatyyrikuva
Toisen nimikkeen miniatyyrikuva

4. Etsi aloituskohta nimikkeen jakamiselle käyttäen toimintoja toisto, tauko, askellus, haku, hyppy ja hidastus.
5. Valitse [Divide], ja paina sitten ENTER. Voit nollata kohdan valitsemalla vaihtoehdon [Cancel] - "Peruuta", ja painamalla sitten ENTER. Toista vaiheet alkaen kohdasta 3.
6. Valitse vaihtoehto [Done] - "Tehty", ja kiinnitä sitten jakokohta painamalla ENTER. Nimike on jaettu kahdeksi uudeksi nimikkeeksi. Jakamiseen kuuluu enintään 4 minuuttia.

Huomautus:

Et voi valita jakokohtia, joiden pituus on alle 3 sekuntia.

Kahden kappaleen yhdistäminen yhdeksi ■ ■ ■ ■ ■

Yhdistä tällä toiminnolla kaksi vierekkäistä Playlist- tai Original-kappaletta yhdeksi.

Huomautus:

Tämä toiminto ei ole käytettävissä, jos nimikkeessä on vain yksi kappale.

1. Valitse Chapter List -valikossa toinen kahdesta yhdistettävästä kappaleesta, ja paina sitten ENTER. Valikon vaihtoehdot näytetään kuvaruudun vasemmassa reunassa.
2. Valitse vaihtoehto [Combine] näppäimillä ▲ / ▼. Yhdistä-ilmaisin tulee esiin kahden yhdistettävän kappaleen väliin.



3. Vahvista painamalla ENTER.

Playlist-kappaleen siirto

Tällä toiminnolla voit järjestellä uudelleen Playlist-toistolistan kappaleiden toistojärjestystä Title List-Playlist -valikossa.

Huomautus:

Tämä toiminto ei ole käytettävissä, jos on vain yksi kappale.

1. Valitse kappale Chapter List-Playlist -valikosta.
2. Paina ENTER.
Valkon vaihtoehdot näytetään valikon vasemmassa reunassa.
3. Valitse toistolistan vaihtoehdoista [Move] - "Siirrä" näppäimillä ▲ / ▼, ja paina sitten ENTER.



4. Valitse näppäimillä ◀ / ▶ / ▲ / ▼ kohta, johon haluat siirtää kappaleen, ja paina sitten ENTER. Kun ENTER on painettu, näyttöön tulee päivitetty valikko.

Kappaleen/nimikkeen piilottaminen

Voit jättää kappaleiden tai nimikkeiden toiston väliin tarvitsematta poistaa niitä levyiltä.

1. Valitse piilottettavaksi haluamasi kappale tai nimike Title List tai Chapter List -valikosta näppäimillä ▲ ▼ ◀ ▶, ja paina sitten ENTER.
Vaihtoehdot näytetään kuvaruudun vasemmassa reunassa.
2. Valitse vaihtoehto [Hide] - "Piilota".
Esimerkki: nimikelistä (DVD+RW).



3. Vahvasta painamalla ENTER.
Kappaleen tai nimikkeen miniatyyrikuva himmenee.

Vihje

Jos valitset nimikelistasta tai kappalelistavalikosta piilotetun kappaleen tai nimikkeen, voit saada sen esiin valitsemalla vaihtoehdon [Show] valikosta. Sen jälkeen kappale tai nimike on näkyvässä.

Protect a Title - Suojaa nimike

Tällä toiminnolla voit suojata nimikkeen vahingossa tapahtuvalta tallennukselta, muokkaukselta tai poistolta.

1. Hae näyttöön Title List -nimikelistavalikko painamalla MENU/LIST.
2. Valitse suojattavaksi haluamasi nimike näppäimillä ▲ ▼ ◀ ▶, ja paina sitten ENTER.
Vaihtoehdot näytetään kuvaruudun vasemmassa reunassa.
3. Valitse vaihtoehto [Protect] - "Suoja".



4. Vahvasta painamalla ENTER.
Nimikkeen miniatyyrikuvaan ilmestyy lukkokerkki.

Vihje

Jos valitset nimikelistavalikossa nimikkeen, joka on jo suojattu, voit purkaa suojauksen valitsemalla nimikelistavalikon vaihtoehdoista [Protect]. Sen jälkeen voit muokata nimikettä ja poistaa sen.

Dubbaus

Ennen dubbausta

Tämän tallentimen kopiointitoiminnolla voit:

- Tehdä varmuuskopioita kovalevylle tai DVD:lle tallennetuista tärkeistä tallenteista.
- Tehdä kovalevyn tallenteesta DVD-kopion toistettavaksi toisessa soittimessa.
- Siirtää DVD:ltä videon kovalevylle muokattavaksi.
- Siirtää muokatun videon kovalevyltä DVD:lle.

Helpoin kopiointitapa on käyttää One Touch Copy - yhden näppäilyn kopiointitoimintoa. Sillä voit hyvin yksinkertaisesti kopioida parhaallaan toistossa olevan nimikkeen kovalevyltä DVD:lle tai toisin päin.

Huomautus:

Jos nimikkeen pituus on vähemmän kuin 5 sekuntia, siirtotoiminto ei ole käytettävissä. (kovalevyltä DVD:lle)

Kopioinnin rajoituksia

Eräät videomateriaalit ovat kopiointisuojattuja: sellaista materiaalia ei voi kopioida HDD tai DVD:lle.

Voit tunnistaa kertakopiointisuojatun aineiston toiston aikana hakemalla levytiedot kuvaruutunäyttöön.

- Tämä tallennin ei tallenna kunnolla NTSC-formaatin signaalia analogisesta tai DV-sisääntulosta.
- SECAM-formaatin videosignaali (sisäänrakennetusta TV-viritimestä tai analogisisääntuloista) tallennetaan PAL-formaatissa.

Mitä on 'CPRM'?

CPRM on kopiosuojajärjestelmä (sisältää sekoitusmuokkauksen), joka sallii ainoastaan "kertakopioitavien" lähetysten tallennuksen. CPRM on lyhenne sanoista Content Protection for Recordable Media. CPRM-tallenteita voi tehdä ainoastaan VR-tilassa alustetuille DVD-RW-levyille tai DVD-RAM -levyille, ja CPRM-tallenteita voi toistaa vain nimenomaan CPRM-yhteensopivissa soittimissa.

Tekijänoikeus

- Tallennuslaitetta tulee käyttää ainoastaan lain sallimaan kopiointiin ja käyttäjää neuvotaan tarkistamaan huolellisesti, mikä kopiointi on laillista siinä maassa, jossa kopioita tehdään. Tekijänoikeuksien suojatun aineiston, kuten elokuvien tai musiikin, kopiointi on laitonta, ellei sitä ole lakiperusteisin poikkeuksin sallittu tai sen oikeuksien omistaja ole antanut suostumustaan.
- Tämä tuote sisältää tekijänoikeuksien suojaustekniikkaa, joka on suojattu eräillä yhdysvaltalaisilla patenttihakemuksilla ja muilla oikeuksilla henkiseen omaisuuteen, jotka ovat Macrovision Corporationin ja muiden

oikeudenomistajien omaisuutta. Tämän tekijänoikeuksien suojaustekniikan käyttöön täytyy olla Macrovision Corporationin lupa, ja se on tarkoitettu ainoastaan koti- ja muuhun rajoitettuun katseluun, ellei Macrovision Corporation ole antanut toisenlaista lupaa. Ohjelmakoodin purku tai laitteiston purkaminen on kielletty.

- KULUTTAJIEN TULEE OTTAA HUOMIOON, ETTEIVÄT KAIKKI TERÄVÄPIIRTOTELEVISIOT OLE TÄYSIN YHTEENSOPIVIA TÄMÄN TUOTTEEN KANSSA JA VOIVAT AIHEUTTAA HÄIVEKUVIEN ESIINTYMISTÄ. JOS 625 KUVISSA ON ONGELMIA JATKUVALLA PYYHKÄISYLLÄ, SUOSITETAAN KÄYTTÄJÄÄ VAIHTAMAAN LIITÄNNÄKSI 'VAKIOMÄÄRITYKSEN' LÄHTÖ. MIKÄLI ILMENEE KYSYTTÄVÄÄ MEIDÄN TELEVISIOIDEMME YHTEENSOPIVUUDESTA TÄMÄN 625p HDD/DVD TALLENNINMALLIN KANSSA, OLKAA HYVÄ JA OTTAKAA YHTEYS ASIAKASPALVELUKESKUKSEMME.

Pikakopiointi (Suurin 12 x)

Kopiointi DVD:n ja kovalevyn välillä on täysin digitaalinen prosessi, eikä siihen siten sisälly lainkaan äänen tai videokuvan laadun heikkenemistä. Tämä tarkoittaa sitä, että voit siirtää aineistoa edestakaisin tarvitsematta huolestua laadun heikkenemisestä uusissa "kopiosukupolvissa".

Se tarkoittaa myös sitä, että kopiointi voidaan suorittaa mahdollisimman suurella nopeudella. Kopioinnissa kovalevyltä DVD:lle kopiointinopeus riippuu tallennustilasta ja käytettävän DVD:n tyyppistä.

Nopeimmat pikakopiointiajat

Taulukossa alla ovat SP-tilassa tallennetun 2 videotunnin vähimmäiskopiointiajat kiintolevyltä DVD:lle.

Levy Tyyppi	Levy Nopeus	Kopiointiaika (Tallennusnopeus)
DVD-R / DVD+R	16x	6.5 min. (12x)
DVD-R / DVD+R / DVD+RW	8x	8 min. (8x)
DVD+R DL	8x	13 min. (4x)
DVD-RW	6x	12 min. (6x)
DVD-RAM	5x	11.5 min. (5x)
DVD-R / DVD+R DVD-RW / DVD+RW	4x	13 min. (4x)
DVD-RAM	3x	17 min (3x)
DVD+R / DVD+RW / DVD+R DL	2.4x	21 min. (2.4x)
DVD-R / DVD-RW / DVD-RAM	2x	25 min. (2x)

Huomautuksia:

- Kaikki edellisen taulukon arvot ovat summattaisia.
- Todelliset kopiointinopeudet vaihtelevat tallennettavan levyosion mukaan.
- Joissakin tapauksissa jopa 4x/6x/8x/16x yhteensopivat levyt eivät kopioidu täydellä nopeudella.
- Pikakopiointi ei ehkä ole mahdollista käytettäessä toisessa tallentimessa alustettua levyä.

Dubbaus kovalevyltä DVD:lle

1. Valitse dubattavaksi haluamasi nimike Title List-HDD -valikosta, ja paina sitten ENTER. Valikon vaihtoehdot näytetään kuvaruudun vasemmassa reunassa.



2. Valitse vaihtoehto [Dubbing] näppäimillä ▲ / ▼, ja paina sitten ENTER. Esiin tulee dubbausvalikko.



3. Valitse näppäimillä ◀ / ▶ tallennustila (XP, SP, LP, EP tai Fast), ja paina sitten ▼. Aloituskuvake korostuu. Fast: Lisätietoja pikakopioinnista on sivulla 52.
4. Aloituskuvakkeen [Start] korostuessa paina ENTER. Dubbaus alkaa.
5. Pysäytä dubbaus milloin tahansa muulloin painamalla STOP (■).

Huomautuksia:

- Pikatallennuksen tallennusajat voivat vaihdella datan koosta ja lähteestä riippuen.
- Dubbauksen pysäytys [Fast]-pikatilassa kesken peruuttaa tallennuksen ja kaikki siihen mennessä tallennettu data menetetään.
- Jos levyllä käytettävissä oleva tyhjä tila ei riitä, pikatallennus tila ei ole käytettävissä.
- [Fast] -pikatallennustila ei ole käytettävissä muokatulle nimikkeelle kiintolevyllä ja leiketallennetulle nimikkeelle.

Dubbaus DVD:itä kovalevylle

1. Title List -valikosta valitse dubattavaksi haluamasi nimike, ja paina sitten ENTER. Valikkovaihtoehdot näytetään kuvaruudun vasemmassa reunassa.



2. Valitse vaihtoehto [Dubbing] näppäimillä ▲ / ▼, ja paina sitten ENTER. Esiin tulee dubbausvalikko.



3. Valitse näppäimillä ◀ / ▶ tallennustila (XP, SP, LP, EP tai Fast), ja paina sitten ▼. Aloituskuvake korostuu. Fast: Pikadubbaus käytettävissä vain kopioitaessa VR-tilan levyä kovalevylle. (Lisätietoja pikakopioinnista on sivulla 52.)
4. Aloituskuvakkeen [Start] korostuessa paina ENTER. Dubbaus alkaa.
5. Pysäytä dubbaus milloin tahansa muulloin painamalla STOP (■).

Huomautuksia:

- Tallennuslaitteen tai levyn kunnosta riippuen dubbaus ei ehkä toimi.
- Dubbauksen pysäytys [Fast]-pikatilassa kesken peruuttaa tallennuksen ja kaikki siihen mennessä tallennettu data menetetään.
- Pikatallennuksen tallennusaika voi olla enintään 19 minuuttia.
- [Fast] -pikatallennustila ei ole käytettävissä VR-tallennustilassa DVD-RW -levylle muokatulle nimikkeelle.

Yhden näppäilyn kopiointi (kovalevyllä DVD:lle)

One Touch Copy -yhden näppäilyn kopiointitoiminto kopioi parhaillaan toistossa olevan nimikkeen kovalevyllä DVD:lle. Koko nimike kopioidaan riippumatta siitä, mistä kohdasta nimikettä aloitat kopiinnin. Tallennin kopioi mahdollisimman suurella nopeudella.

Jotta yhden näppäilyn kopiointi toimisi, varmista, että ladattuna on tallennuskelpoinen DVD-levy.

Kovalevyllä toiston aikana voit kopioida nykyisen nimikkeen DVD:lle painamalla DUBBING.

Tv-ruutunäyttö ilmaisee, että nimikettä kopioidaan. Toisto jatkuu kopiinnin aikana.

- Yhden näppäilyn kopiointitoiminnolla et voi kopioida nimikettä, jos jokin nimikkeen osa on kertakopiointisuojaattu.



Yhden näppäilyn kopiointi (DVD:ltä kovalevylle)

Yhden näppäilyn kopiointi DVD:ltä kovalevylle kopioi yhden nimikkeen kovalevylle reaaliaikaisesti.

Aloittaessasi kopiinnin toisto siirtyy nimikkeen alkuun ja jatkaa sitten koko nimikkeen loppuun saakka, jolloin tallennus pysähtyy automaattisesti. Kopiointi tapahtuu siinä tallennustilassa (XP, SP, LP, EP), joka on parhaillaan asetettuna.

DVD-toiston aikana voit kopioida nykyisen nimikkeen kovalevylle painamalla DUBBING.

Toisto alkaa uudelleen nykyisen nimikkeen alusta.

Tv-ruutunäyttö ilmaisee, että nimikettä kopioidaan.



Huomautuksia:

- Video CD:tä ei voi kopioida kovalevylle.
- Kopiointi pysähtyy, jos tallennin havaitsee pahasti naarmuuntuneen tai kopiointisuojaatun osion.
- Jos kopioitavan nimikkeen jokin osa on kopiointisuojaattu, kopiointi käynnistyy, mutta kopiointisuojaattuja osioita ei kopioida.
- Toistolistan nimikkeen toiston aikana yhden näppäilyn kopiointi ei ole käytettävissä.

Vihje:

Pysäytä dubbaus milloin tahansa muulloin painamalla STOP (■).

Viitetiedot

Lisätietoja

Päälletallennus

Voit tallentaa uuden videotallenteen aikaisemmin tallennetun nimikkeen päälle seuraavalla tavalla. Tämä toiminto ei ole käytettävissä DVD+R -levylle, jolle aina tallennetaan levyn loppuun.

1. Valitse tallennukseen käytettävä tulo (tv-kanava, AV1-4, DV).
2. Hae näyttöön Title List -nimikelistavalikko painamalla MENU/LIST.



3. Valitse nimike, jonka päälle haluat tallentaa, näppäimillä ▲▼◀▶.
4. Aloita tallennus vanhan päälle painamalla REC (●). Tallennus vanhan päälle käynnistyy nimikkeen alkukohtaan.
5. Lopeta tallennus vanhan päälle painamalla STOP (■). Uusi nimike on luotu ja näyttöön tulee päivitetty valikko.

Huomautuksia:

- Tämä toiminto ei ole käytettävissä suojatulle nimikkeelle.
- Jos päälletallennuksen pituus on suurempi kuin nykyisen nimikkeen, tallennetaan seuraavan nimikkeen päälle. Mutta jos seuraava nimike on suojattu, päälletallennus pysähtyy nimikkeen alkukohtaan.
- Jos valitun nimikkeen tallennuksen pituus on vähemmän kuin 10 sekuntia, tallennetaan seuraavan nimikkeen päälle. Mutta jos seuraava nimike on suojattu, päälletallennus pysähtyy.

Title List -nimikelistavalikon katselu muissa DVD-tallentimissa tai soittimissa

Voit katsella Title List -nimikelistavalikkoa toisessa DVD-soittimessa, joka pystyy toistamaan DVD+RW tai DVD+R -levyjä.

1. Laita sisään DVD+R tai DVD+RW -levy, jolle on jo tallennettu.

2. Paina toisto- tai pysäytystilassa TITLE. Esiin tulee Title List -nimikelistavalikko kuten alla.

Vihje

Voit poistaa Title List -valikon painamalla STOP (■).



3. Voit toistaa nimikkeen valitsemalla haluamasi nimikkeen, ja painamalla sitten ENTER tai PLAY (▶).

Tallenteiden toisto toisissa DVD-soittimissa (levyn viimeistely)

Useimmat tavalliset DVD-soittimet voivat toistaa Video-tilassa tallennettuja viimeistelyjä DVD+R- tai DVD+RW-levyjä. Muutamat soittimet voivat myös toistaa VR-tilassa tallennettuja DVD-RW-levyjä viimeistelyinä tai ilman. Tarkista toisen soittimen mukana tulleesta käyttöoppaasta, millaisia levyformaatteja se voi toistaa.

Viimeistely "kiinnittää" tallenteet ja muokkaukset paikalleen niin, että levyjä voidaan toistaa tavallisilla DVD-soittimilla tai tietokoneilla, joiden varusteena on sopiva CD-ROM-asema.

Levyn viimeistely Video-tilassa luo valikkoikkunan levyllä navigointiin. Valikkoon pääsee painamalla MENU/LIST tai TITLE.

Katso levyn viimeistelystä tietoja sivulta 24.

Huomautuksia:

- Viimeistelelemättömiä DVD+RW-levyjä voi toistaa tavallisilla DVD-soittimilla.
- DVD+RW-levyjen muokattu sisältö on yhteensopiva tavallisten DVD-soittimien kanssa vain viimeistelyn jälkeen.
- Mikään DVD+R-levyjen muokattu sisältö ei ole yhteensopiva tavallisten DVD-soittimien kanssa. (Piilotettu, yhdistelty kappaleita, lisätyt kappalemerkkejä jne.)
- Viimeistelyn kesto riippuu levyn tyypistä, paljonko sille on tallennettu musiikkia ja levyn nimikkeiden määrästä.
- DVD+R DL -levyn viimeistely voi kestää 30 minuuttia.

Kielikoodit

Tästä luettelosta voit syöttää haluamasi kielen seuraaviin alkuasetuksiin:
Disc Audio, Disc Subtitle, Disc Menu

Koodi	Kieli	Koodi	Kieli	Koodi	Kieli	Koodi	Kieli
abhaasi	6566	fidji	7074	lingala	7678	singaleesi	8373
afari	6565	suomi	7073	liettua	7684	slovakki	8375
afrikaans	6570	ranska	7082	makedonia	7775	sloveeni	8376
albania	8381	friisi	7089	madagassi	7771	somali	8379
ameharik	6577	galitsia	7176	malajji	7783	espanja	6983
arabia	6582	georgia	7565	malajalam	7776	sudan	8385
armenia	7289	saksa	6869	malta	7784	suaheli	8387
assami	6583	kreikka	6976	maori	7773	ruotsi	8386
aymara	6588	eskimokieli	7576	marati	7782	tagalog	8476
azeri	6590	guarani	7178	moldavi	7779	tadzik	8471
bashkiiri	6665	gujarati	7185	mongoli	7778	tamili	8465
baski	6985	hausa	7265	nauru	7865	tataari	8484
bengali, bangla	6678	heprea	7387	nepali	7869	telugu	8469
bhutani	6890	hindi	7273	norja	7879	thai	8472
bihari	6672	unkari	7285	orija	7982	tiibetti	6679
bretoni	6682	islanti	7383	punjabi	8065	tigrinja	8473
bulgaria	6671	indonesia	7378	pashto, pushto	8083	tonga	8479
burma	7789	interlingua	7365	persia	7065	turkki	8482
valkovenäjä	6669	iiri	7165	puola	8076	turkmeni	8475
khmer	7577	italia	7384	portugali	8084	tvi	8487
katalaani	6765	japani	7465	ketsua	8185	ukraina	8575
kiina	9072	jaava	7487	reto-romania	8277	urdu	8582
korsika	6779	kannada	7578	romania	8279	usbekki	8590
kroatia	7282	kashmir	7583	venäjä	8285	vietsnam	8673
tsekki	6783	kasakki	7575	samoa	8377	volapük	8679
tanska	6865	kirgiisi	7589	sanskriitti	8365	wales	6789
hollanti	7876	korea	7579	gaeli	7168	wolof	8779
englanti	6978	kurdi	7585	serbia	8382	khóisän	8872
esperanto	6979	palaung	7679	serbokroatia	8372	jiddish	7473
viro	6984	latina	7665	shona	8378	yoruba	8979
fääri	7079	latvia	7686	sindhi	8368	zulu	9085

Aluekoodit

Valitse aluekoodi tästä luettelosta.

Koodi	Alue	Koodi	Alue	Koodi	Alue	Koodi	Alue
Afganistan	AF	Etiopia	ET	Malesia	MY	Saudi-Arabia	SA
Argentiina	AR	Fidzi	FJ	Malediivit	MV	Senegal	SN
Australia	AU	Suomi	FI	Meksiko	MX	Singapore	SG
Itävalta	AT	Ranska	FR	Monaco	MC	Slovakia	SK
Belgia	BE	Saksa	DE	Mongolia	MN	Slovenia	SI
Bhutan	BT	Iso-Britannia	GB	Marokko	MA	Etelä-Afrikka	ZA
Bolivia	BO	Kreikka	GR	Nepal	NP	Etelä-Korea	KR
Brasilia	BR	Grönlanti	GL	Alankomaat	NL	Espanja	ES
Kambodza	KH	Heard ja McDonald-saaret	HM	Alankomaiden Antillit	AN	Sri Lanka	LK
Kanada	CA	Unkari	HU	Uusi-Seelanti	NZ	Ruotsi	SE
Chile	CL	Intia	IN	Nigeria	NG	Sveitsi	CH
Kiina	CN	Indonesia	ID	Norja	NO	Thaimaa	TH
Kolumbia	CO	Israel	IL	Oman	OM	Turkki	TR
Kongo	CG	Italia	IT	Pakistan	PK	Uganda	UG
Costa Rica	CR	Jamaica	JM	Panama	PA	Ukraina	UA
Kroatia	HR	Japani	JP	Paraguay	PY	Yhdysvallat	US
Tsekki	CZ	Kenia	KE	Filippiinit	PH	Uruguay	UY
Tanska	DK	Kuwait	KW	Puola	PL	Uzbekistan	UZ
Ecuador	EC	Libya	LY	Portugali	PT	Vietnam	VN
Egypti	EG	Luxemburg	LU	Romania	RO	Zimbabwe	ZW
El Salvador	SV			Venäjä Federatio	RU		

Radioasemien esiviritys

Voit esivirittää 50 FM-asemaa ja AM-asemaa. Ennen virittämistä varmista, että äänenvoimakkuus on säädetty pienimmilleen.

1. Paina toistuvasti FM/AM kaukosäätimessä, kunnes näyttökunnaan tulee FM tai AM (MW).
2. Kun sitten painat FM/AM, niin joka kerta FM ja AM (MW) vaihtuvat vuorotellen.
3. Paina ja pidä kaukosäätimessä TUN.- ◀ tai TUN.+ ▶ noin kolme sekuntia, kunnes taajuusilmaisimet alkavat vaihtua, ja vapauta sitten näppäin. Skannaus pysähtyy tallenninvastaanottimen virittyessä asemaan. Näyttöön tulee viesti "ST" (stereo-ohjelmalle).
4. Paina ENTER kaukosäätimessä. Esiviritysnúmero vilkkuu näytössä.
5. Valitse haluamasi esiviritysnúmero painamalla kaukosäätimessä PR /PRESET + tai PR/PRESET-.
6. Paina uudestaan ENTER kaukosäätimessä. Asema on tallennettu.
7. Tallenna muita asemia toistamalla vaiheet 3 – 6.

Virittäminen asemaan, jonka signaali on heikko

Viritä asema käsin painamalla TUN.- ◀ tai TUN.+ ▶ toistuvasti vaiheessa 3.

Poista kaikki tallennetut asemat

Poista kaikki tallennetut asemat painamalla ENTER ja pitämällä se painettuna noin viisi sekuntia.

Radion kuuntelu

Esiviritä ensin radioasemia tallenninvastaanottimen muistiin (ks. "Radioasemien esiviritys" vasemmalla).

1. Paina FM/AM, kunnes näyttöön tulee AM (MW) tai FM. Viimeksi kuunneltu asema in viritetty.
2. Valitse haluamasi asema painamalla PR /PRESET + tai PR/PRESET- toistuvasti. Joka kerta painaessasi tätä näppäintä tallenninvastaanotin virittyy yhdelle esiviritetylle asemalle kerrallaan.
3. Säädä voimakkuus kiertämällä VOLUME-nuppia etupaneelissa tai painamalla toistuvasti VOLUME + tai - kaukosäätimessä.

Näin suljet radion

Sammuta DVD-vastaanotin painamalla POWER-painiketta tai valitse joku muu toimintatila (DVD, AV 1, AV 2 ...).

Esivirittämättömien radioasemien kuuntelu

- Viritä käsin tai automaattisesti vaiheessa 2.
- Viritä käsin painamalla kaukosäätimessä TUN.- ◀ tai TUN.+ ▶.
- Viritä automaattisesti painamalla kaukosäätimessä TUN.- ◀ tai TUN.+ ▶, ja pitämällä se painettuna noin kaksi sekuntia.

Tiedoksi

- **Jos FM-ohjelmassa on hälyä,**
Paina etupaneelissa MO./ST niin, että "ST" poistuu näytöstä. Stereovaikutelma puuttuu, mutta vastaanotto paranee. Palauta stereovaikutelma painamalla painiketta uudelleen.
- **Paranna vastaanottoa**
Kohdista antenni uudelleen.

RDS:n käyttö

Tässä laitteessa on RDS (radion datajärjestelmä), joka toimittaa monenlaista tietoa FM-radioon.

Nykyään monissa maissa käytössä oleva RDS-järjestelmä lähettää aseman tunnuksen tai verkkotietoja, kuvauksen aseman ohjelmatyypeistä tekstiviestinä, muita tietoja asemasta tai musiikkivalikoimista sekä oikean kellonajan.

RDS:n viritys

Kun RDS-tietoja lähettävä FM-asema on viritetty, laite näyttää automaattisesti aseman tunnuksen ja RDS-ilmaisimien syttyä näytössä samoin kuin ilmaisimet RDS-palvelun ohjelmasta (PS), ohjelmatyypin tunniste (PTY), Radiotext (RT) ja kelloaika (CT), jos asema niitä lähettää.

RDS-näytön vaihtoehdot

RDS-järjestelmässä voidaan lähettää hyvin monenlaista tietoa aseman viritetyssä tulevan alkutunnuksen lisäksi. Tavallisessa RDS-toiminnassa näytössä nähdään aseman nimi, lähetyserkko tai kutsukirjaimet. Painamalla kaukosäätimessä RDS voi selata erilaisia tietotyyppisiä seuraavassa järjestyksessä:

(PS ↔ TAAJUUS ↔ PTY ↔ RT ↔ CT)

- **PS (Ohjelmalvelun nimi)**- Kanavan nimi näytetään näytössä.
- **PTY (Ohjelmatyypin tunniste)**- Ohjelmatyypin nimi näytetään näytössä.
- **RT (Radiotext)**- "Tekstiviesti" sisältää radioaseman lähettämiä erikoistietoja. Huomioi, että tätä viestiä saattaa joutua vierittämään näytössä, jotta sen voisi lukea kokonaan.
- **CT (Kanavan antama kellonaika)**- Antaa laitteelle oikean kellonajan, joka näytetään näytössä.

Huomautus

Kaikki RDS-asetukset eivät lähetä kaikkia näistä lisätiedoista. Jos valittua tilaa vastaavaa tietoa ei lähetetä, näyttöön tulee viesti **PTY NONE, RT NONE, CT NONE, PS NONE**.

Ohjelmien haku (PTY)

RDS-järjestelmän suuri etu on sen kyky koodata ohjelmia ohjelmatyypikoodilla (PTY), jotka ilmaisevat lähetettävän aineiston tyyppiä. Seuraavassa luettelossa ovat PTY-lyhenteet selityksineen.

NEWS	Uutisia
AFFAIRS	Ajankohtaista
INFO	Tieto-ohjelmia
SPORT	Urheilua
EDUCATE	Koulutus ja opiskelu
DRAMA	Kuunnelmia
CULTURE	Kulttuuria
SCIENCE	Tiedeohjelmia
VARIED	Vaihtelevaa puheohjelmaa
POP M	Populaarimusiikkia
ROCK M	Rockmusiikkia
EASY M	Leppoisaa kuuntelumusiikkia
LIGHT M	Kevyttä klassillista
CLASSICS	Klassillista musiikkia
OTHER M	Muuta musiikkia
WEATHER	Sää-tietoja
FINANCE	Talousohjelmia
CHILDREN	Lastenohjelmia
SOCIAL	Sosiaalialaa
RELIGION	Uskonnollisia lähetyksiä
PHONE IN	Kuulijat soittavat -ohjelmia
TRAVEL	Matkailua
LEISURE	Vapaa-aika ja harrasteet
JAZZ	Jazzmusiikkia
COUNTRY	Kantrimusiikkia
NATION M	Kansanmusiikkia
OLDIES	Ikivihreitä
FOLK M	Kansanmusiikkia
DOCUMENT	Dokumenttiohjelmia
TEST	Asemahälytyksen testiviesti
ALARM 1	Hätälähetystietoja

Voit etsiä tiettyä ohjelmatyyppejä (PTY) noudattamalla seuraavia vaiheita:

1. Valitse FM-tila painamalla FM/AM.
2. Paina kaukosäätimessä PTY ja näyttöön tulee viimeksi käytössä ollut PTY.
3. Valitsehaluttu PTY-tila painamalla toistuvasti PTY.
4. Kun PTY on valittu, paina ja pidä painettuna PTY. Laite siirtyy automaattiseen hakutilaan. Haku pysähtyy laitteen viritetyssä asemaan.

Vianetsintä

Ennen kuin otat yhteyttä huoltoon, etsi mahdollista vikaa seuraavien ohjeiden mukaan.

Symptom - Oire	Syy	Solution - Ratkaisu
Ei virtaa.	<ul style="list-style-type: none">• Verkkojohto on irrotettu.	<ul style="list-style-type: none">• Työnnä verkkojohdon pistoke kunnolla pistorasiaan.
Ei kuvaa	<ul style="list-style-type: none">• Televisiota ei ole säädetty vastaanottamaan tallentimen lähtösignaalia.• Videokaapelia ei ole liitetty kunnolla.• Liitetyn television virta on katkaistu.	<ul style="list-style-type: none">• Valitse televisioon sopiva tulotila niin, että kuva tallentimesta tulee näkyviin televisioruutuun.• Liitä videokaapeli kunnolla.• Kytke televisioon virta.
Ei ääntä	<ul style="list-style-type: none">• Audiokaapelilla liitettyä laitetta ei ole säädetty ottamaan vastaan tallentimen lähtösignaalia.• Audiokaapeleita ei ole liitetty kunnolla.• Audiokaapeleilla liitettyjen laitteiden virta on katkaistu.• Audioliitäntäkaapeli on vioittunut.	<ul style="list-style-type: none">• Valitse audiovahvistimeen oikea tulotila, jolloin voit kuunnella tallentimesta lähtevää ääntä.• Liitä audiokaapeli kunnolla.• Kytke virta audiokaapelilla liitettyyn laitteeseen.• Vaihda se uuteen.
Toistokuva on heikko.	<ul style="list-style-type: none">• Levy on likainen.	<ul style="list-style-type: none">• Puhdista levy.
Tallennin ei aloita toistoa.	<ul style="list-style-type: none">• Laitteessa ei ole levyä.• Laitteessa olevaa levyä ei voi toistaa.• Levy on laitettu ylösalaisin.• Levyä ei ole laitettu ohjainten sisään.• Levy on likainen.• Luokitustaso on asetettu.	<ul style="list-style-type: none">• Laita sisään levy (tarkista, että näyttöikkunaan syttyy levyilmaisin.)• Laita sisään toistokelpoinen levy (tarkista levytyyppi, värjäjäjestelmä ja aluekoodi.)• Laita levy toistopuoli alaspäin.• Laita levy levykelkkaan oikein ohjaimien sisään.• Puhdista levy.• Peruuta luokitustoiminto tai muuta luokitustasoa.
Kuva ulkoisesta lähteestä on vääristynyt	<ul style="list-style-type: none">• Videosignaali ulkoisesta lähteestä on kopiosuojattu.	<ul style="list-style-type: none">• Et voi liittää tämän tallentimen kautta. Liitä laite televisioon suoraan.
Jotkut kanavat jäävät väliin käytettäessä näppäimiä ▲ / ▼.	<ul style="list-style-type: none">• Noita kanavia ei ole tallennettu tallentimen muistiin.	<ul style="list-style-type: none">• Tallenna kanavat uudelleen. Ks. "Ohjelman muokkaus" sivulla 19.
Kuva tai lähetyksen äänikanava on heikko tai puuttuu.	<ul style="list-style-type: none">• Antenni tai kaapelit ovat löysällä.	<ul style="list-style-type: none">• Tiukenna liitäntöjä tai vaihda kaapeli uuteen.
Videokameran kuvaa ei näy.	<ul style="list-style-type: none">• Videokameran virta ei ole päällä.	<ul style="list-style-type: none">• Kytke videokameraan virta ja käytä kameraa oikein.
Videokameran kuvaa ei näy A/V-tulon tai DV IN -tulon kautta tallentimesta televisiossa.	<ul style="list-style-type: none">• Tallentimen tulovalinta on väärin.	<ul style="list-style-type: none">• Valitse tulokanava (AV1, AV2, DV jne) painamalla AV.
Radioasemia ei voi virittää.	<ul style="list-style-type: none">• Antennien sijainti, asento tai suuntaus on huono tai liitäntä heikko.	<ul style="list-style-type: none">• Liitä antenni kunnolla.• Säädä antenni ja liitä tarvittaessa ulkoinen lisäantenni.
Naytoikkunaan tulee viesti CHEK CABLE - TARKASTA KAAPELI.	<ul style="list-style-type: none">• Jarjestelmakaapeli on liitetty vaarin.	<ul style="list-style-type: none">• Tarkista liitännän tila ja liitä jarjestelmakaapeli kunnolla.

Symptom - Oire	Syy	Solution - Ratkaisu
Tällä tallentimella tallennettua levyä ei voi toistaa toisella soittimella.	• Levy tallennettiin Video-tilassa.	• Viimeistele levy (sivu 24.)
	• Jotkut soittimet eivät toista Video-tilassa tallennettuna edes viimeistelyjä levyjä.	• Ei ratkaisua.
	• Levy tallennettiin VR-tilassa.	• Toisen soittimen täytyy olla RW-yhteensopiva voidakseen toistaa sen.
	• Kertakopiointiaineistolla tallennettua levyä ei voi toistaa toisilla soittimilla.	• Ei ratkaisua.
Ei voi tallentaa tai tallennus ei onnistunut kunnolla.	• Levyllä käytettävissä oleva tyhjä tila ei riitä.	• Käytä toista levyä.
	• Lähde, jota yrität tallentaa, on kopiosuojattu.	• Et voi tallentaa lähdettä.
	• Asetettaessa tallennuskanavaa kanava on viritetty television omalle virittimelle.	• Valitse kanava tallentimen sisäisestä tv-viritimestä.
	• Tallennettaessa Video-tilan levyille ei ohjelmia, jotka ovat kertakopiointisuojattuja, voida tallentaa.	• Käytä kertakopiomateriaalille VR-tilaan alustettua levyä.
Ajastintallennus ei ole mahdollista.	• Tallentimen kelloa ei ole asetettu oikeaan aikaan.	• Aseta kello oikeaan aikaan. Ks. tiedot "Kellonajan automaattinen asetus" tai "Asetus käsin" sivulla 20.
	• Ajastin on ohjelmoitu väärin.	• Ohjelmoi ajastin uudelleen. Ks. "Ajastintallennus" sivulla 40.
	• Ajastintallennuksen merkkivalo ei syty ajastimen ohjelmoinnin jälkeen.	• Ohjelmoi ajastin uudelleen.
Stereoäänen tallennus ja/tai toisto ei toimi.	• Televisiossa ei ole stereomahdollisuutta.	• Ei ratkaisua.
	• Lähetetty ohjelma ei ole stereota.	• Ei ratkaisua.
	• Tallentimen A/V Out -lähtöliitäntä ei ole liitetty television A/V In -tuloliittimiin.	• Tee A/V-liitännät. Stereo on käytettävissä vain tallentimen A/V-lähdöstä.
	• Tallentimen Audio/Video Out -lähtöä ei ole valittu televisiolla katseluun.	• Valitse tv:n tuloksi AUX tai A/V-lähde.
	• Tallentimen TV-äänikanava on asetettu monoäänelle.	• Aseta television äänikanavan tilaksi stereo. Ks. "TV:n äänikanavan vaihto" sivulla 39.
Kaukosäädin ei toimi kunnolla.	• Kaukosäädintä ei ole kohdistettu tallentimen kaukoanturiin.	• Kohdista kaukosäädin laitteen kaukoanturiin.
	• Kaukosäädin on liian kaukana tallentimesta.	• Käytä kaukosäädintä enintään 7 m etäisyydellä.
	• Kaukosäätimen ja tallentimen välissä on jokin este.	• Poista este.
	• Kaukosäätimen paristot ovat lopussa.	• Vaihda paristot uusiin.

Tallentimen nollaus

Jos havaitset jonkin seuraavista oireista...

- Laitteen virtajohto on pistorasiassa, mutta virta ei kytkeydy päälle tai pois.
- Etupaneelin näyttö ei toimi.
- Tallennin ei toimi normaalisti.

...voit palauttaa tallentimen tehdasasetuksiin seuraavasti:

- Paina ja pidä POWER-virtanäppäintä alhaalla vähintään viisi sekuntia. Tämä pakottaa laitteen kytkeytymään pois päältä.
- Irrota verkkojohto, odota vähintään viisi sekuntia ja liitä verkkojohto sitten takaisin.

Tekniset tiedot

Yleistä

Käyttöjännite	AC 200-240V, 50/60 Hz
Tehonkulutus	35 W
Mitat (noin)	440 X 55 X 280 mm (l x k x s) ilman jalkaa
Paino (noin)	4,6 kg
Käyttölämpötila	5 °C - 35 °C
Käyttöympäristön kosteus	5 % - 90 %
Television värijärjestelmä	PAL I, B/G, I/I, SECAM D/K, K1 värijärjestelmä
Tallennusformaatti	PAL

Tallennus

Tallennusformaatti	DVD Video Recording, DVD-VIDEO
Tallennusmediat	HDD (80GB), DVD-ReWritable, DVD-Recordable, DVD+ReWritable, DVD+Recordable, DVD+Recordable (Double Layer), DVD-RAM
Tallennusaika	DVD (4.7GB): noin 1 tunti (XP-tila), 2 tuntia (SP-tila), 4 tuntia (LP-tila), 6 tuntia (EP-tila) DVD+R DL (8.5GB): Noin 3 tuntia (XP-tila), 3 tuntia 40 minuuttia (SP-tila), 7 tuntia 10 minuuttia (LP-tila), 10 tuntia 30 minuuttia (EP-tila) HDD (80GB, MPEG2-tallennus): Noin 21 tuntia (XP-tila), 41 tuntia (SP-tila), 81 tuntia (LP-tila), 114 tuntia (EP-tila)

Videotallennusformaatti

Näytteitystaajuus	27 MHz
Pakkausformaatti	MPEG2 tai MPEG4 (vain kiintolevy)

Audiotallennusformaatti

Näytteitystaajuus	48 kHz
Pakkausformaatti	Dolby Digital

Toisto

Taajuusvaste	DVD (PCM 48 kHz): 8 Hz – 20 kHz, CD: 8 Hz – 20 kHz DVD (PCM 96 kHz): 8 Hz – 44 kHz,
Signaalikohinasuhde	Enemmän kuin 100 dB (AUDIO OUT -liitin)
Harmoninen särö	Vähemmän kuin 0,008 % (AUDIO OUT -liitin)
Dynamiikka-alue	Enemmän kuin 95 dB (AUDIO OUT -liitin)

Tulot

Audiosisäänmenot (optinen audio)	3 V (p-p), 75 Ω, Optinen liitin x 1
ERIAL IN	Antennin tulo: 75 ohmia
VIDEO IN	1,0 Vp-p 75 ohmia, negatiivinen synkr. RCA-liitin x 2 / SCART x 2
AUDIO IN	0 dBm enemmän kuin 47 Kohmia, RCA-liitin (V, O) x 2 / SCART x 2
DV IN	4 piikkinen (IEEE 1394 standardi)

Lisävarusteet

VIDEO OUT	1 Vp-p 75 Ω, negatiivinen synkr. RCA-liitin x 1 / SCART x 2
S-VIDEO OUT	(Y) 1,0 V (p-p), 75 Ω, negatiivinen synkr., Mini DIN 4-pin x 1 (C) 0,3 V (p-p) 75 Ω
COMPONENT VIDEO OUT	(Y) 1,0 V (p-p), 75 Ω, negatiivinen synkr., RCA-liitin x 1 (Pb)/(Pr) 0,7 V (p-p), 75 Ω, RCA-liitin x 2
Audioulostulo (analoginen audio)	2,0 Vrms (1 KHz, 0 dB), 600 Ω, RCA-liitin (V, O) x 1 / SCART x 2

Vahvistin

Stereotoisto	45W + 45W (Nimellislähtöteho 30W, 4Ω taajuudella 1 kHz, THD 10 %)
Surroundtoisto	Etu: 45W + 45W (Nimellislähtöteho 30W, THD 10 %)
(* Ääniasetuksista ja lähteestä riippuen ei ääniulostuloa ole ehkä lainkaan.)	Keski*: 45W
	Surround*: 45W + 45W (Nimellislähtöteho 30W, 4Ω taajuudella 1 kHz, THD 10 %)
	Apubasso*: 75W (Nimellislähtöteho 60W, 8Ω taajuudella 30 Hz, THD 10 %)

Viritinosa

Viritysalue (FM)	87.5 - 108 MHz
Välitaajuus (FM)	10.7 MHz
Signaalikohinasuhde ratio	60 dB (Mono)
Viritysalue (AM)	522 - 1,611 kHz
Välitaajuus (AM)	450 kHz
Antenni	FM-lanka-antenni AM-kehäantenni

Speakers**Etu/Satelliittikaiutin/Keski (LHS-36SE5S)**

Tyyppi:	1-tie 1-kaiutinjärjestelmä
Impedanssi:	4 Ω
Taajuusalue:	150 - 20,000 Hz
Äänenpaineen taso:	85 dB/W (1m)
Suurin syöttöteho:	90W
Mitat (L x K x S):	105 x 99 x 83 mm
Nettopaino:	0.45 kg

Aktiivinen bassokaiutin (LHS-36SE5A)

Virrankulutus:	50W
Tyyppi:	1-tie 1-kaiutinjärjestelmä
Impedanssi:	8 Ω
Taajuusalue:	40 - 1,500 Hz
Äänenpaineen taso:	82 dB/W (1m)
Suurin syöttöteho:	150W
Mitat (L x K x S):	236 x 450 x 366 mm
Nettopaino:	14 kg

- Muotoilu ja tekniset arvot voivat muuttua ilman eri ilmoitusta.



P/NO : MFL30582424