

LCD-tv | Plasma-tv GEBRUIKSAANWIJZING

LCD-tv-modellen

37LC2RR*
42LC2RR*

Plasma-tv-modellen

42PC1RR*
50PC1RR*

Lees de bijgevoegde **Information Manual** (informatiehandleiding) voordat u deze handleiding leest en uw apparaat bedient.

Noteer het modelnummer en het serienummer van het toestel. Zie hiervoor het etiket op het achterpaneel en meld deze informatie aan uw dealer bij elk verzoek om onderhoud.

Modelnummer:

Serienummer:

ENGLISH

DEUTSCH

FRANÇAIS

ITALIANO

ESPAÑOL

PORTUGUÊS

NEDERLANDS

Ελληνικά

ACCESSORIES

Controleer of de volgende accessoires bij uw tv zijn geleverd. Als er iets ontbreekt, neemt u contact op met de dealer waar u het product hebt gekocht.



Gebruikershandleiding



batterijen



Afstandsbediening



Netsnoer

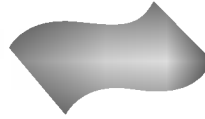

Reinigingsdoek
Reinig het scherm met de doek.
(optie)

Eventuele vlekken of vingerafdrukken op de behuizing van de monitor kunt u voorzichtig verwijderen met het reinigingsdoekje voor de behuizing.

Veeg vlekken voorzichtig af. Als u dit te ruw doet, kan de behuizing krassen of verkleuren.

Voor 42PC1RR*, 50PC1RR*



2 muurhaakjes



2 oogbouten



2 bouten voor steunmontage
zie pagina 11
Deze functie is niet op alle modellen beschikbaar.

Voor 37LC2RR*, 42LC2RR*



2 tv-beugels
2 muurhaakjes



Kabelhouder
Bundel de kabels met behulp van de kabelhouder.



Kabelmanager



2 bouten

INHOUD

ACCESSORIES 1

INLEIDING

Bediening / aansluitopties	4-7
Toetsfuncties van de afstandsbediening	8-9
Home Menu	10

INSTALLATIE

Installatie van de steun	11
Basisaansluiting	12-13
Bevestiging van het product aan de wand om omvallen van het toestel te voorkomen	14-15

AANSLUITINGEN EN SETUP

Aansluiting antenne	16
Videorecorder instellen	17-18
Aansluiting externe av-bron	19
Dvd aansluiten	20-21
STB (Set-Top Box) aansluiten	22-23
Pc aansluiten	24-26

BASISFUNCTIES

De tv inschakelen	27
Volume regelen	27
Programma selecteren	28
De taal van de schermmenu's kiezen (optie)	28

SPECIALE FUNCTIES

DVR (digitale videorecorder)

Timeshift	29
Voortgangsfunctie van timeshift.	30-31
Recording (opnemen)	32-33
Watching & Record (tv kijken en opnemen)	34
Recorded TV (opgenomen tv)	35
Selectie van opgenomen programma's en popup-menu ..	35-36
Opgenomen programma's afspelen	36
De afstandsbediening gebruiken	37
Manual Recording (handmatig opnemen)	38
Scheduled List (schemalijst)	39
Videokwaliteit	39
Schijf formatteren	40

PIP/POP/Twin Picture(twee beelden)

PIP-FUNCTIE (BEELD IN BEELD)	41
PIP	41
PIP Transparency (PIP-transparantie) (alleen in de PIP-stand) ...	41
Zenderselectie voor subbeeld	42
Het aanpassen van het scherm voor PIP	42
Ingangssignaalbron voor PIP kiezen	42
Aanpassing van de grootte van het subbeeld (alleen in de PIP-stand)	42
Het subbeeld verplaatsen (alleen in de PIP-stand) .	42
Schakelen tussen het hoofdbeeld en het subbeeld .	43
POP (Picture-out-of-Picture: Programme scan, beeld uit beeld: zenderscan)	43

Teletekst

Taalselectie teletekst (optie)	44
In-/uitschakelen	44
SIMPLE-tekst (optie)	45
TOP-tekst (optie)	45
FASTEXT	45
Speciale teletekstfuncties	46

TV-MENU

Schermmenu's selecteren en aanpassen 47

Tv-stations instellen

Automatisch programma's zoeken 48
 Handmatig programma's zoeken 49
 Fijnafstemming 50
 Naam aan zender toewijzen 51
 Booster (optie) 52
 Programma bewerken 53
 Favoriet programma 54
 Programmalijst opvragen 55

Opties van het menu Picture (Beeld)

PSM (Picture Status Memory, geheugen beeldstatus) 56
 CSM (Color Status Memory, geheugen kleurstatus) 57
 Handmatige kleurtemperatuurregeling
 (CSM - gebruikersoptie) 58
 XD-functie 59
 sRGB-functie 60
 ACM (Active Colour Management) 61
 Handmatige beeldregeling 62

Opties van het menu Sound (Geluid)

SSM (Sound Status Memory, geheugen audiostatus) 63
 AVL (Auto Volume Leveler, automatische vol-
 umeregeling) 64
 Geluid afstellen (handmatige instelling) 65
 Tv-luidspreker 65
 Stereo/Dual-ontvangst 66
 NICAM-ontvangst (optie) 67
 Geluidswaergaveselectie luidsprekers 67

Opties van het menu Time (Tijd)

Klok instellen 68
 De aan/uit-tijdschakeling instellen 69
 Auto Sleep (Automatische slaapstand) 70
 Uitschakeltimer 70

Opties van het menu Special (Extra)

Kinderslot 71
 ISM Methode (Image Sticking Minimization) 72
 Lage spanning 73
 XD Demo 73
 Index (optie) 74

Opties van het menu Screen (Scherm)

Automatisch Configureren 75
 Handmatig configureren 76
 Modus Wide VGA/XGA selecteren 77
 Beeldformaat instellen 78
 CINEMA (BIOSCOOP) 79
 NR (RUISONDERDRUKKING) 80
 Initialiseren (de oorspronkelijke
 fabrieksinstellingen herstellen) 80

De afstandsbediening programmeren 81
 Programmeringscode 82-85
 Controlelijst bij problemen 86-87
 Onderhoud 88
 Specificaties van het product 89-90

INLEIDING

BEDIENING

Dit is een voorpaneel van tv-model 42PC1RR*, 50PC1RR*.

- Dit is een vereenvoudigde weergave van een voorpaneel. Wat u hier ziet, kan enigszins afwijken van hoe uw tv er in werkelijkheid uitziet.

Bediening op het voorpaneel

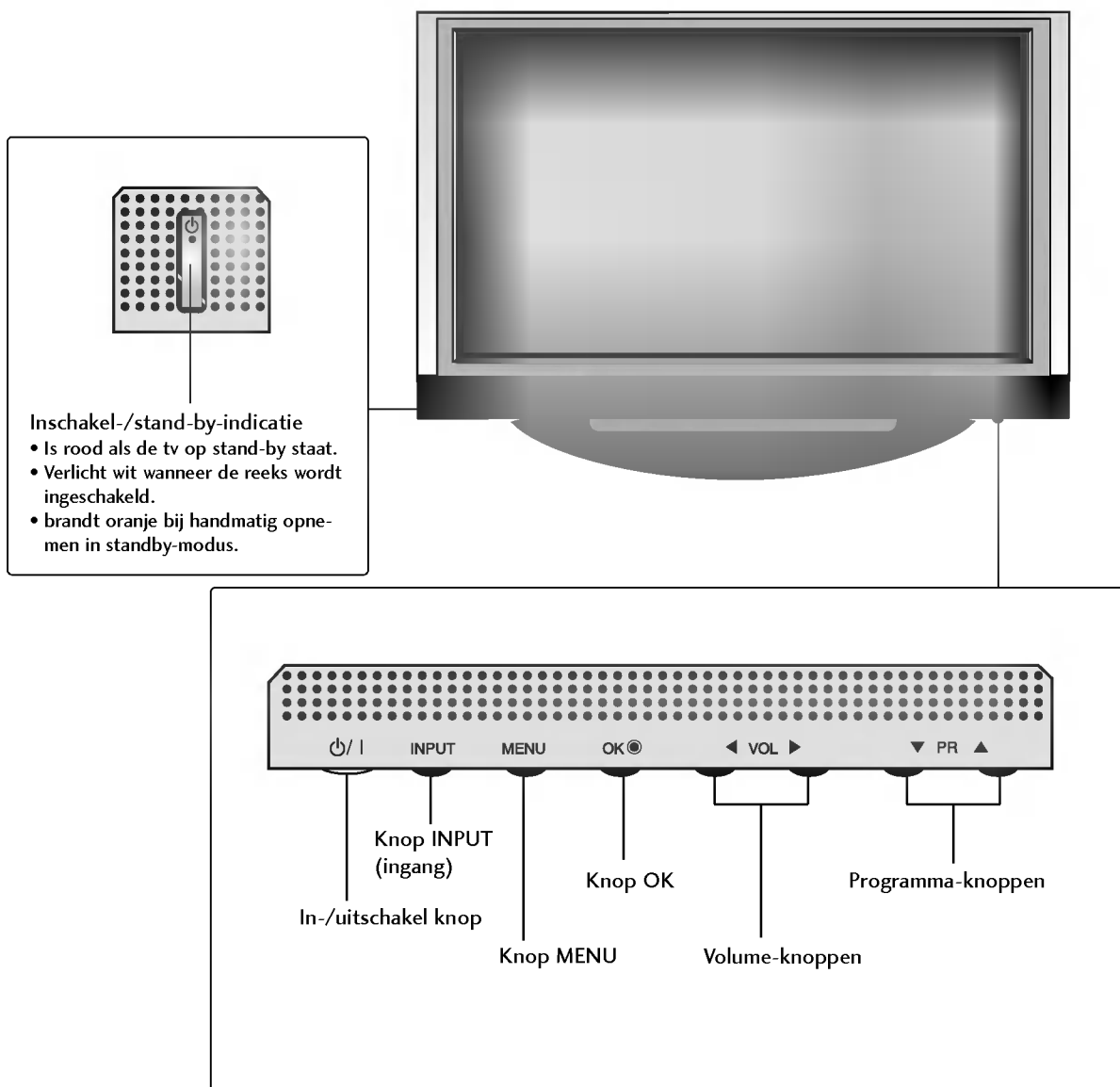

AANSLUITOPTIE

Dit is een achterpaneel van tv-modellen 42PC1RR*, 50PC1RR*.

Aansluitpaneel achterzijde

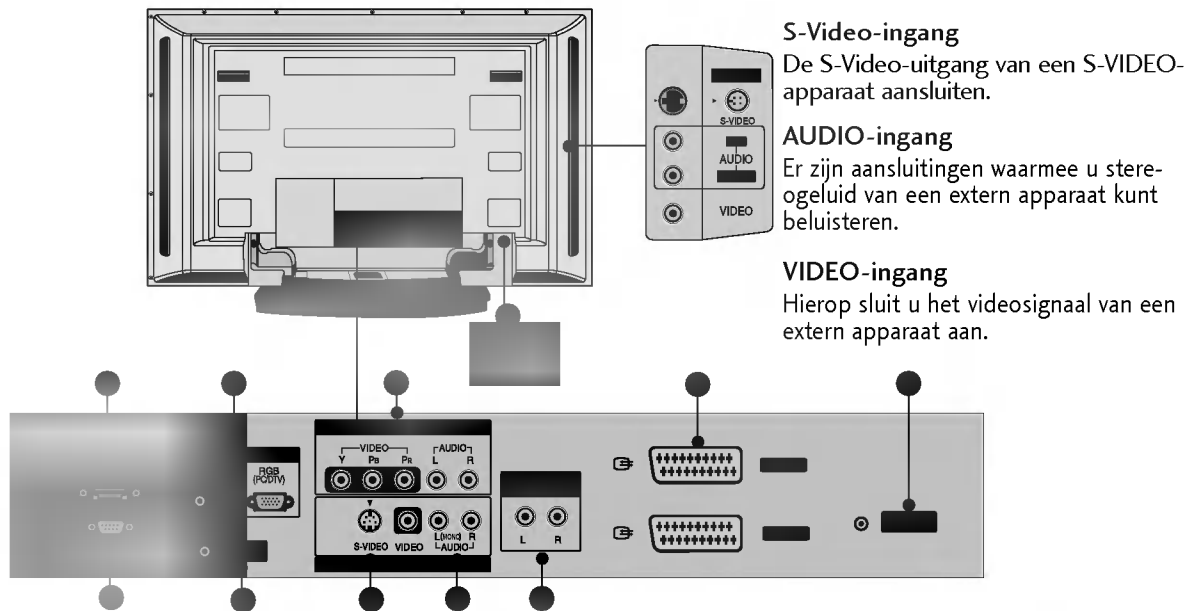

- **HDMI/DVI Input (HDMI/DVI-ingang)**
Sluit een HDMI-sigitaal aan op HDMI/DVI.
- **RGB/Audio-ingang**
Sluit de monitoruitgang van een PC/DTV aan op de desbetreffende ingang.
- **Component-ingang**
Sluit een componentapparaat voor video/audio aan op deze aansluitingen.
- **Aansluiting voedingskabel**
Deze tv werkt op netvoeding (wisselstroom). Het voltage wordt aangegeven op de pagina met de specificaties. Probeer nooit de tv aan te sluiten op gelijkstroom.
- **Euro-scartaansluiting (AV1/AV2)**
Sluit scartingang of -uitgang van een extern apparaat aan op deze aansluitingen.
- **Antenne-ingang**
- **RS-232C-ingang (BEDIENING/SERVICE)**
Verbind de seriële poort van de bedieningsapparaten met de RS-232C-aansluiting.
- **Aansluiting voor afstandsbediening**
- **S-Video-ingang**
Sluit S-Video out van een S-VIDEO-apparaat aan.
- **Audio/video-ingang**
Sluit de audio/video-uitgang van een extern apparaat aan op deze aansluitingen.
- **Variabele audio-uitgang**
Sluit een externe versterker aan of breid uw surround sound systeem uit met een subwoofer.

INLEIDING

BEDIENING

Dit is een voorpaneel van tv-model **37LC2RR*** en **42LC2RR***.

- Dit is een vereenvoudigde weergave van een voorpaneel. Wat u hier ziet, kan enigszins afwijken van hoe uw tv er in werkelijkheid uitziet.

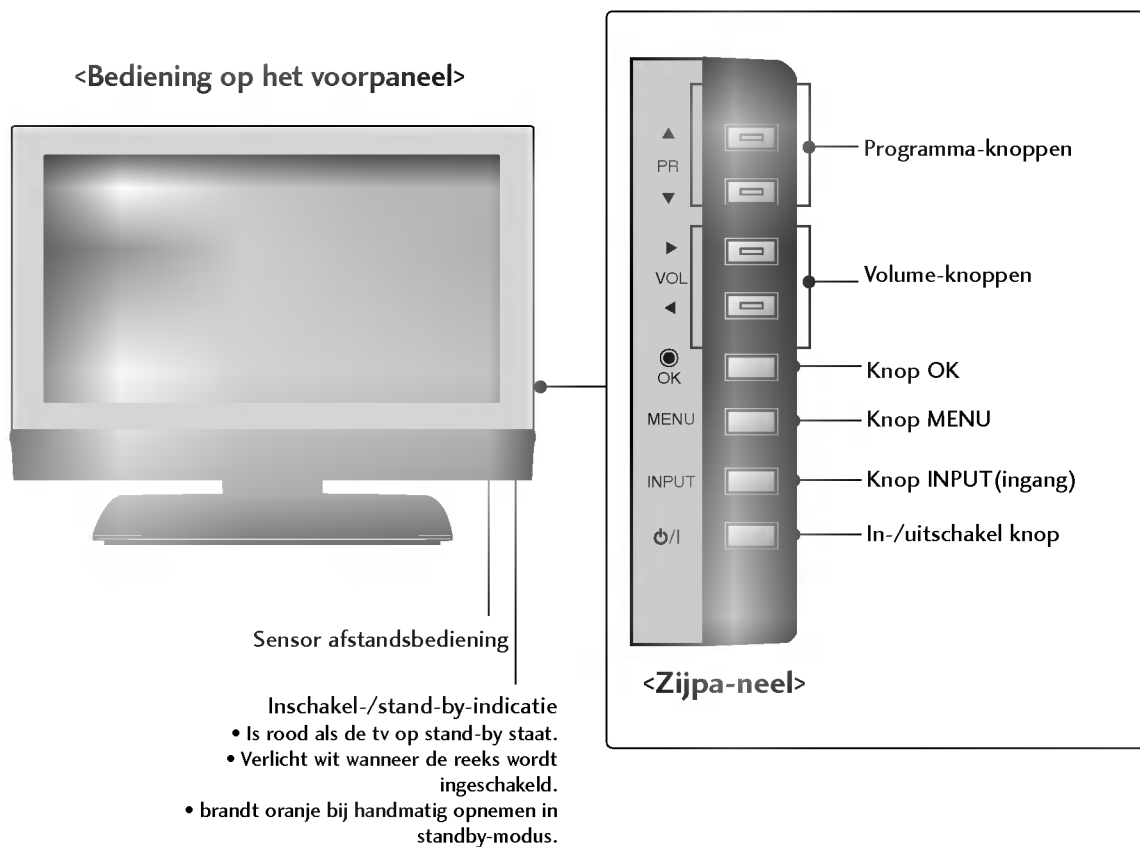

Draaisteun (Alleen 42LC2RR *)

- Deze functie is niet op alle modellen beschikbaar.

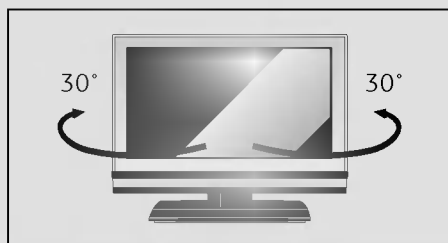

- De tv kan op de steun eenvoudig 30° naar links of naar rechts worden gedraaid voor de optimale kijkhoek.

AANSLUITOPTIE

Dit is een achterpaneel van tv-modellen **37LC2RR*** en **42LC2RR***.

Aansluitpaneel achterzijde

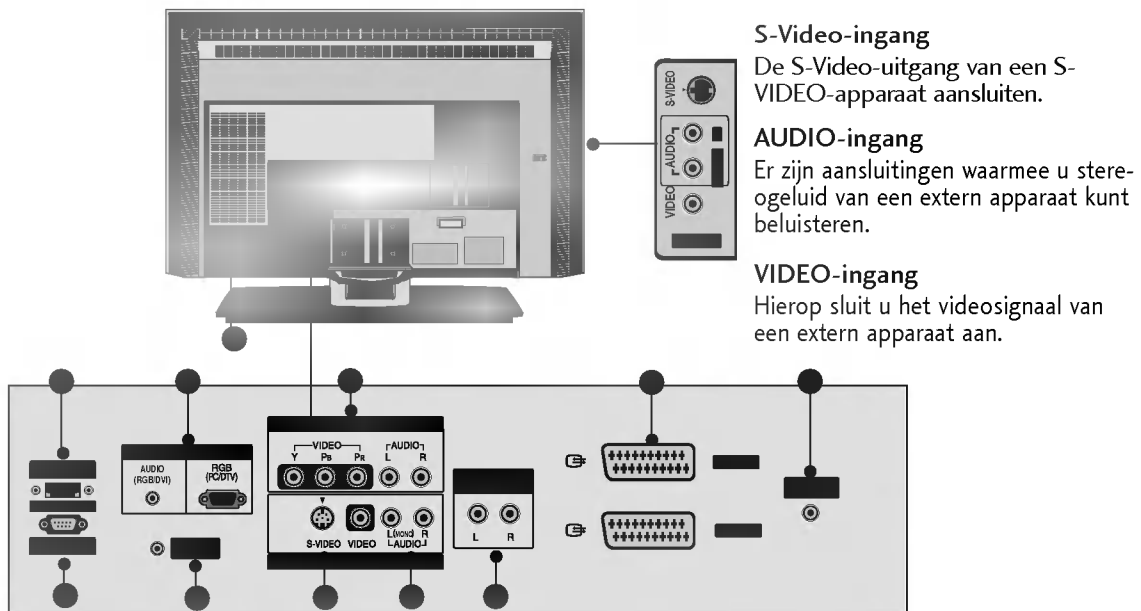

- **HDMI/DVI Input (HDMI/DVI-ingang)**
Sluit een HDMI-sigitaal aan op HDMI/DVI.
- **RGB/Audio-ingang**
Sluit de monitoruitgang van een PC/DTV aan op de desbetreffende ingang.
- **Component-ingang**
Sluit een componentapparaat voor video/audio aan op deze aansluitingen.
- **Aansluiting voedingskabel**
Deze tv werkt op netvoeding (wisselstroom). Het voltage wordt aangegeven op de pagina met de specificaties. Probeer nooit de tv aan te sluiten op gelijkstroom.
- **Euro-scartaansluiting (AV1/AV2)**
Sluit scartingang of -uitgang van een extern apparaat aan op deze aansluitingen.
- **Antenne-ingang**
- **RS-232C-ingang (BEDIENING/SERVICE)**
Verbind de seriële poort van de bedieningsapparaten met de RS-232C-aansluiting.
- **Aansluiting voor afstandsbediening**
- **S-Video-ingang**
Sluit S-Video out van een S-VIDEO-apparaat aan.
- **Audio/video-ingang**
Sluit de audio/video-uitgang van een extern apparaat aan op deze aansluitingen.
- **Variabele audio-uitgang**
Sluit een externe versterker aan of breid uw surround sound systeem uit met een subwoofer.

INLEIDING

TOETSFUNCTIES VAN DE AFSTANDSBEDIENING

- Richt de afstandsbediening naar de sensor voor de afstandsbediening op de monitor.
- Het is mogelijk dat opeenvolgende bewerkingen met de afstandsbediening niet met de voorgeschreven helderheid worden uitgevoerd, overeenkomstig de kenmerken van deze monitor.

POWER Hiermee schakelt u het apparaat in vanuit stand-by of uit naar stand-by.

INPUT Voor selectie van de modus TV, AV, Component, RGB of HDMI/DVI. Hiermee vergroot of verkleint u het formaat van het hoofdbeeld.

MULTIMEDIA Voor selectie van de modus Component, RGB of HDMI/DVI. Hiermee vergroot of verkleint u het formaat van het hoofdbeeld.

MODE Hiermee selecteert u een ander apparaat.

DVD/VCR-TOETSSEN Om een LG-videocassette recorder te regelen. Voor X-Studio worden deze knoppen gebruikt. Zie het gedeelte 'X-Studio' voor meer informatie.

MARK [MARKEREN] Hiermee selecteert u de gewenste functies.

LIVE TV In de modus TV, AV1, AV2, S-Video2, AV3 of AV4 gaat het beeld terug naar het live-programma. (Zie blz. 37)

XSTUDIO PRO Hiermee wordt het HOME-menu geactiveerd.

MENU Geeft de on-screen menu's één voor één weer. Sluit het huidige menu af. Slaat menuveranderingen in het geheugen op.

EXIT Hiermee verwijdert u alle schermmenu's en gaat u vanuit elk willekeurig menu terug naar de tv-weergave.

VOL ▲ / ▼ past het volume aan.
(Volume omhoog/omlaag)

PR ▲ / ▼ selecteert een programma.
(Programma omhoog/omlaag) Hiermee vergroot of verkleint u het formaat van het hoofdbeeld.

MUTE Hiermee schakelt u het geluid in of uit.

TEXT Met deze knoppen bedient u teletekst. Zie voor meer informatie het onderwerp 'Teletekst'. Opmerking: In de teletekstmodus worden de toetsen PIP PR +/-, SWAP en PIP INPUT gebruikt voor de teletekstfunctie.

ARC Hiermee selecteert u het gewenste beeldformaat.

I/II Om de taal te selecteren ingeval van uitzendingen in twee talen. Om de geluidsuitgang te selecteren.



TOETSFUNCTIES VAN DE AFSTANDSBEDIENING

<p>OK Hiermee accepteert u de geselecteerde optie of geeft u de huidige modus weer.</p> <p>▲ / ▼ of ◀ / ▶ past de menu-instellingen aan. selecteert een menu-item.</p> <p>TIMESHIFT</p>	
<p>PIP Om het subscherm in of uit te schakelen.</p> <p>PIP PR +/- Een kanaal voor het subbeeld selecteren.</p> <p>SWAP Om tussen hoofd- en subscherm over te schakelen.</p> <p>PIP INPUT Kiest de ingangsmodus voor het subbeeld.</p> <p>SIZE Om het formaat van het subscherm in te stellen.</p> <p>POSITION Beweegt het subbeeld in richting ▲ / ▼ of ◀ / ▶.</p>	
<p>NUMBER buttons Hiermee selecteert u een programma. Hiermee selecteert u een genummerde optie in een menu. Hiermee vergroot of verkleint u het formaat van het hoofdbeeld.</p> <p>LIST De kanaaltabel weergeven.</p> <p>Q.VIEW keert terug naar het voordien bekeken programma.</p>	
<p>SLEEP Hiermee stelt u de slaaptimer in.</p> <p>FAV Hiermee geeft u de geselecteerde, favoriete zender weer.</p>	

BATTERIJEN PLAATSEN

- Open het klepje van het batterijvak aan de achterzijde.
- Plaats twee batterijen. Zorg dat de polen (+ bij +, - bij -) in de juiste richting wijzen. Gebruik geen oude, of gebruikte batterijen en nieuwe batterijen door elkaar.
- Sluit het klepje.

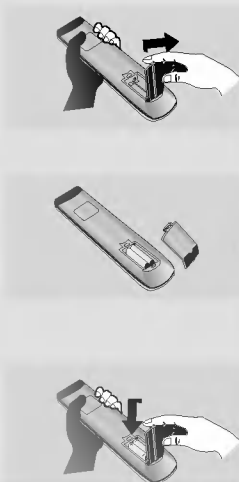

Maximumafstand voor afstandsbediening

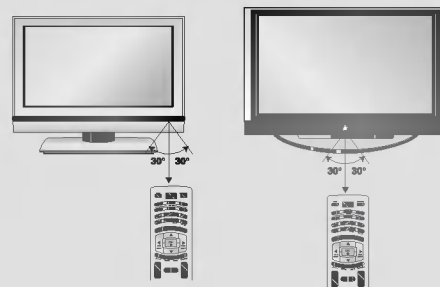

- De afstandsbediening werkt binnen een bereik van 7 meter en een hoek van 30 graden (links/rechts) ten opzichte van het ontvangende apparaat.
- Neem bij verwijdering van gebruikte batterijen de geldende milieuvorschriften in acht.

INLEIDING

HOME-MENU

Dit menu is een inhoudsopgave.

Selecteer in het Home-menu Recorded list of DRV (opnamelijst van de DVR), Handmatig opnemen, Schemalijs of TV Menu.

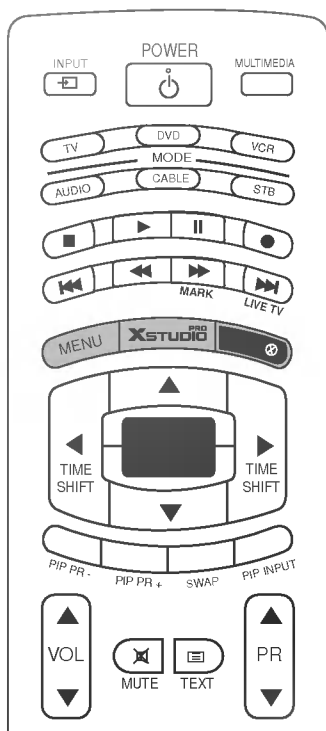

DVR
▶ pag. 29

TV-menu
▶ pag. 47

INSTALLATIE

INSTALLATIE VAN DE STEUN (42PC1RR*)

- Deze functie is niet op alle modellen beschikbaar.

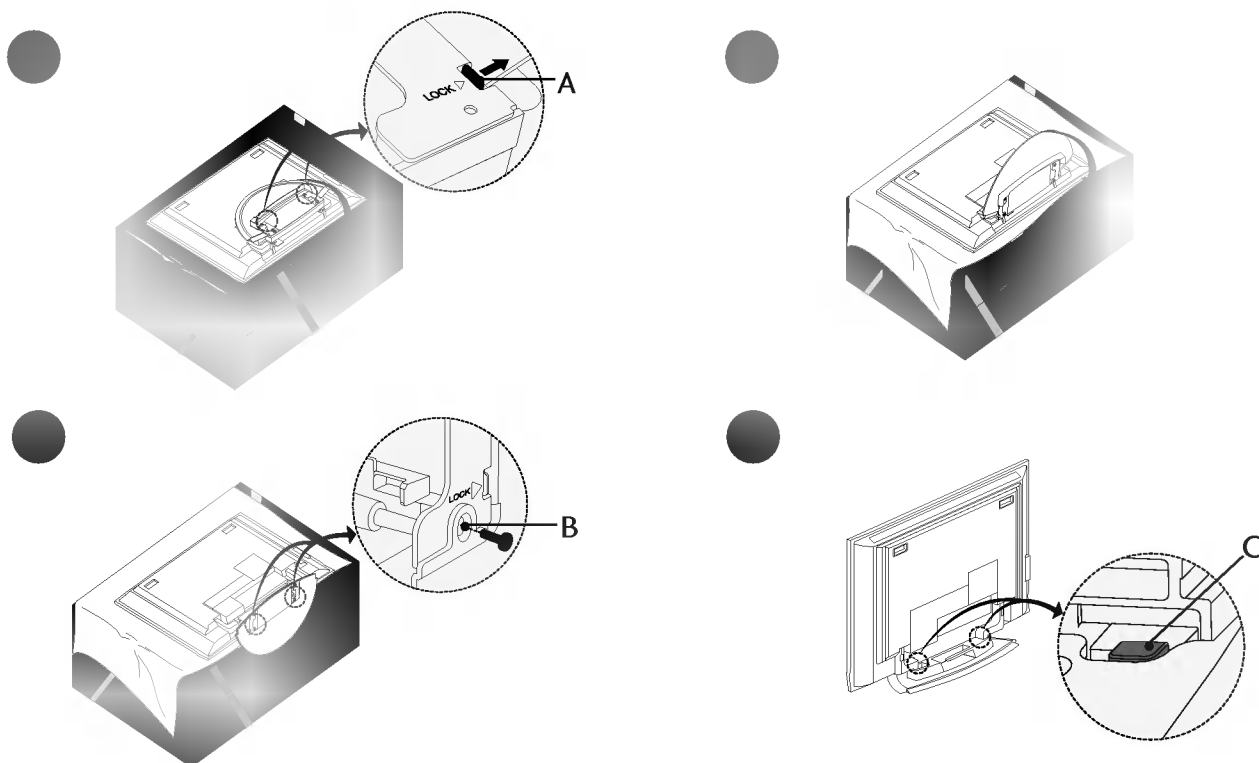

- Plaats het toestel met het scherm omlaag op een kussen of zachte doek, zoals is te zien in Afbeelding 1. Controleer voordat u de steun uitklapt of de twee vergrendelingen (A) onder aan de steun naar buiten zijn geduwd.
- Trek de steun naar buiten, zoals hierboven is weergegeven in Afbeeldingen 2 en 3. Plaats na het uitklappen van de steun de schroeven in de gaten (B) onder aan de steun en draai de schroeven vast.
- Zorg dat u de vergrendeling (C) niet losmaakt wanneer u kabels aansluit op de tv. Hierdoor kan het toestel vallen, met als gevolg lichamelijk letsel of ernstige schade aan het toestel.

● OPMERKINGEN

De afbeeldingen kunnen enigszins afwijken van hoe uw apparaat er in werkelijkheid uitziet.

De steun dichtklappen voor opslag

Verwijder eerst de schroeven in de gaten (B) onder aan de steun. Trek vervolgens aan twee haken (D) in de onderzijde van de steun en vouw de steun in de achterzijde van het toestel. Duw na het vouwen twee vergrendelingen (A) van de onderzijde van de steun naar buiten.

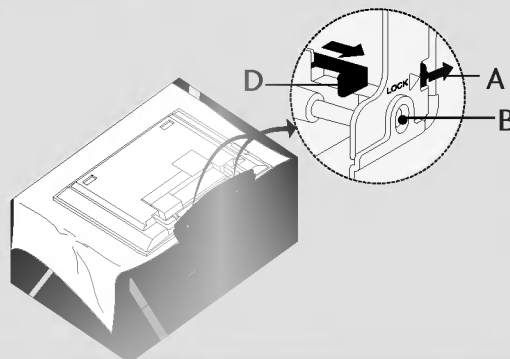

INSTALLATIE

BASISAANSLUITING (42PC1RR *, 50PC1RR *)

- Bij deze modellen worden, afhankelijk van het type steun, de kabels op twee manieren gebundeld.

Steun type 1

Bundel de kabels zoals is te zien op de afbeelding.

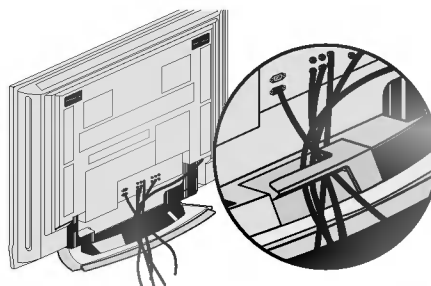

Steun type 2

- Houd de **kabelmanager** met beide handen vast en trek eraan zoals op de afbeelding is te zien.

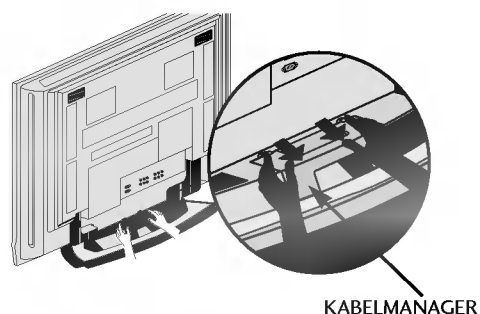

- Sluit de gewenste kabels aan.
Zie het gedeelte **AANSLUITINGEN EN SETUP** als u andere apparaten wilt aansluiten.

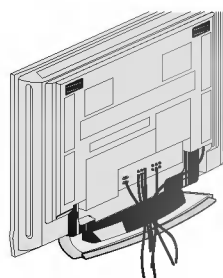

- Bevestig de **kabelmanager** weer zoals op de afbeelding is weergegeven.

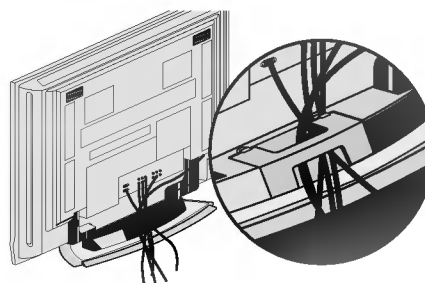

BASISAANSLUITING (37LC2RR*, 42LC2RR*)

- Sluit de gewenste kabels aan. Nadat u de kabels hebt aangesloten, leidt u de kabels door de kabelhouder.

Zie het gedeelte **AANSLUITINGEN EN SETUP** als u andere apparaten wilt aansluiten.

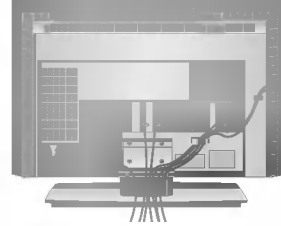

- Bevestig de **kabelmanager** zoals op de afbeelding is weergegeven.

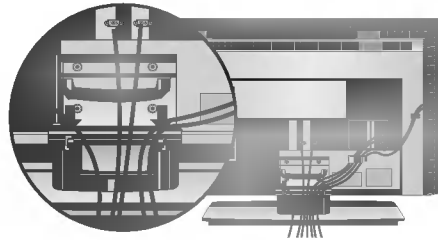

- Bundel de kabels met behulp van de meegeleverde kabelhouder.

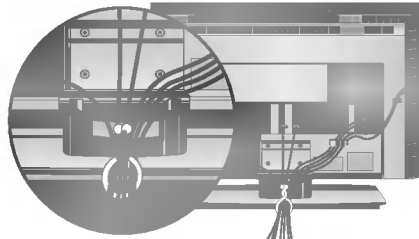

DE KABELMANAGER VERWIJDEREN

Houd de **KABELMANAGER** met beide handen vast en trek deze naar achteren.

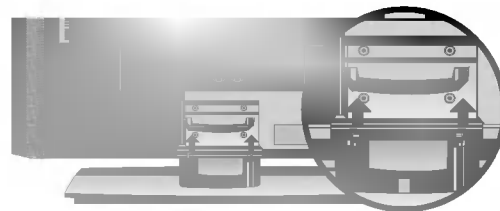

● OPMERKINGEN

- ▶ Het product niet aan de **kabelmanager** vastpakken bij verplaatsen. Als het product valt, kunt u persoonlijk letsel oplopen of kan het product worden beschadigd.

INSTALLATIE

BEVESTIGING VAN HET PRODUCT AAN DE MUUR OM OMVALLEN VAN HET PRODUCT TE VOORKOMEN

- Bevestig het product dicht tegen de muur aan, zodat het product niet omvalt als het naar achteren wordt geduwd.
- De instructies hieronder laten zien hoe het product op een veilige manier kan worden geplaatst. Het product wordt hierbij aan de muur bevestigd, zodat het niet voorovervalt als het product naar voren wordt getrokken. Hierdoor wordt voorkomen dat het product omvalt, waardoor mensen gewond kunnen raken. Ook wordt hiermee voorkomen dat het product beschadigd raakt door de val. Zorg ervoor dat kinderen niet op het product klimmen of aan het product gaan hangen.

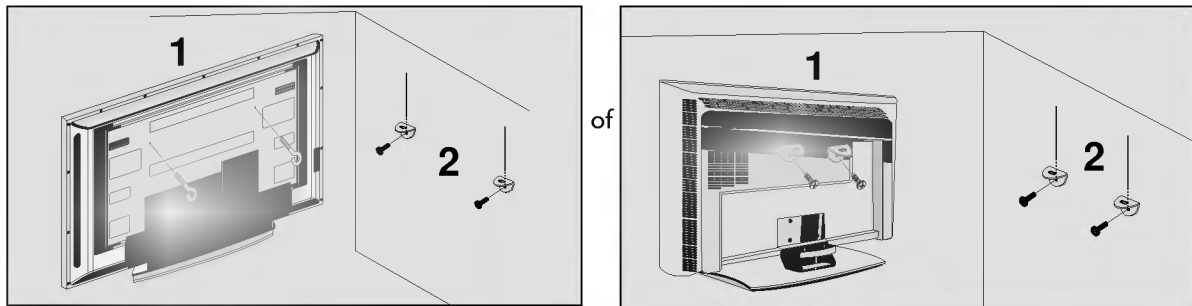

- Gebruik de oogbouten of tv-haakjes/bouten om het product aan de muur te bevestigen (zoals in de afbeelding wordt getoond). (Als de bouten zich bij uw product in de oogboutpositie bevinden, moet u voor het plaatsen van de oogbouten de bouten losdraaien.)
* Plaats de oogbouten of tv-haakjes/bouten en draai ze stevig vast in de bovenste gaten.
- Bevestig de muurhaakjes met de bouten in de muur. (Deze bouten worden niet bij het product geleverd en zijn los verkrijgbaar.) Pas de hoogte aan van het haakje dat in de muur wordt bevestigd.

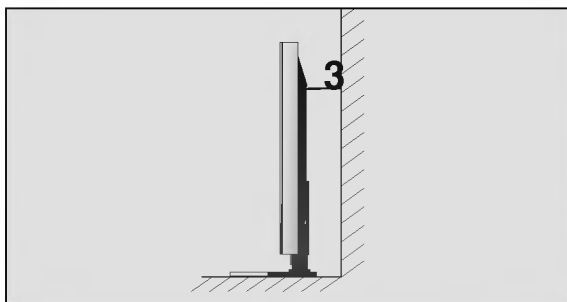

- Gebruik een stevig touw om het product met de muur te verbinden. (Het touw wordt niet bij het product geleverd en is los verkrijgbaar.) De veiligste manier is ervoor te zorgen dat het touw horizontaal tussen de muur en het product loopt.

● OPMERKINGEN

- ▶ Maak eerst de touwen los voordat u het product verplaatst.
- ▶ Plaats het product op een houder of op een kast die groot en stevig genoeg is om het formaat en het gewicht van het product te kunnen dragen.
- ▶ Voor een veilig gebruik van het product dient u ervoor te zorgen dat de haakjes aan de muur op dezelfde hoogte zijn gemonteerd als de haakjes/beugel op het product.

INSTALLATIE

- De tv kan op verschillende manieren worden geïnstalleerd, bijvoorbeeld tegen een muur of op een bureaublad.
- De tv is ontworpen om horizontaal te worden bevestigd.

AARDING

Zorg dat u de aardedraad aansluit om mogelijke elektrische schokken te vermijden. Als aarding niet mogelijk is, moet u door een erkend elektricien een aparte kortsluitvoorziening laten installeren. Probeer het apparaat niet te aarden door het te verbinden met telefoondraden, bliksemafleiders of gasleidingen.

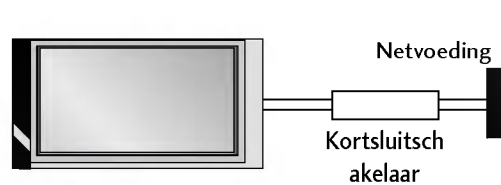

Tafelmontage

Zorg voor een goede ventilatie door aan beide zijden en ten opzichte van de muur een afstand van ongeveer 10 cm aan te houden.

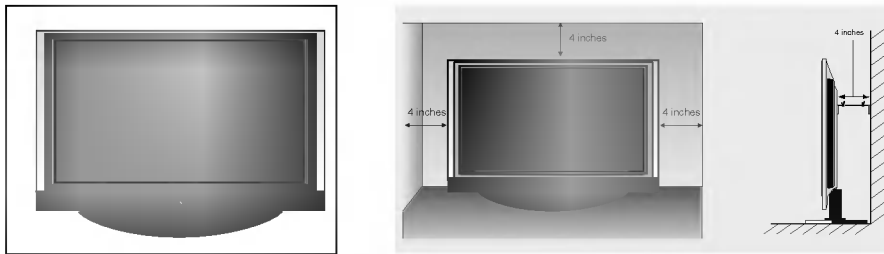

Wandmontage: horizontale installatie

Zorg voor een goede ventilatie door aan beide zijden en ten opzichte van de muur een afstand van ongeveer 10 cm aan te houden. Neem voor uitgebreidere instructies contact op met uw dealer. Zie de installatiehandleiding van de optionele kantelbare wandmontagebeugel.

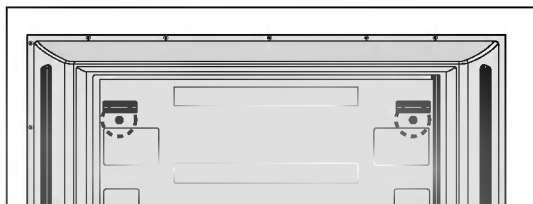
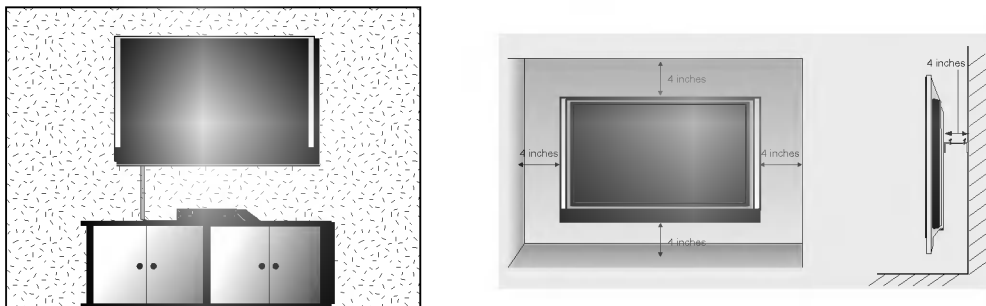

< Alleen 42PC1RR* >

Verwijder twee schroeven aan de achterzijde van het toestel voordat u de wandmontagebeugel monteert.

AANSLUITINGEN EN SETUP

- Breng om beschadiging van uw apparatuur te voorkomen geen netsnoeren aan voordat u alle apparatuur hebt aangesloten.
- In dit deel van AANSLUITINGEN EN SETUP worden voornamelijk afbeeldingen voor het model 42PC1RR*, 50PC1RR* gebruikt.

AANSLUITING ANTENNE

- Richt de antenne voor een optimale beeldkwaliteit.
- Antennekabel en converter worden niet meegeleverd.

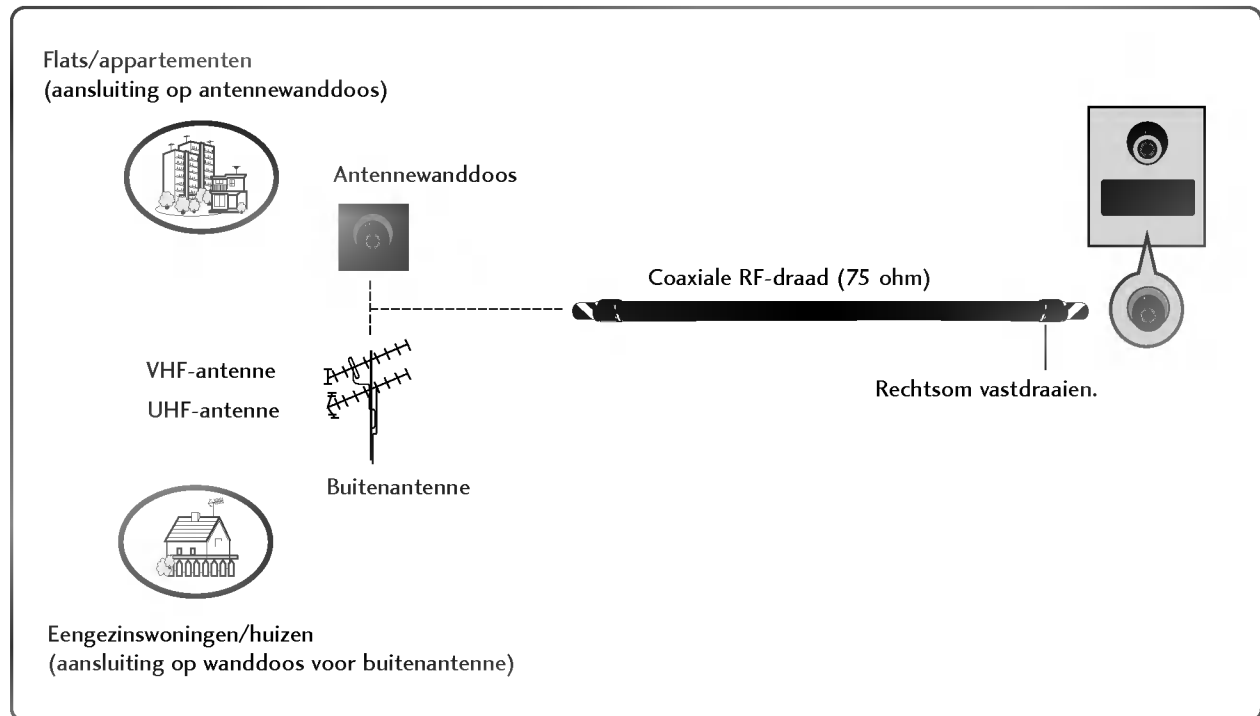

- Als het signaal zwak is, kunt u op de hiernaast aangegeven manier een signaalversterker voor de antenne aansluiten om de beeldkwaliteit te verbeteren.
- Als het signaal naar twee tv's moet worden gesplitst, kunt u hiervoor een antennesplitter gebruiken.

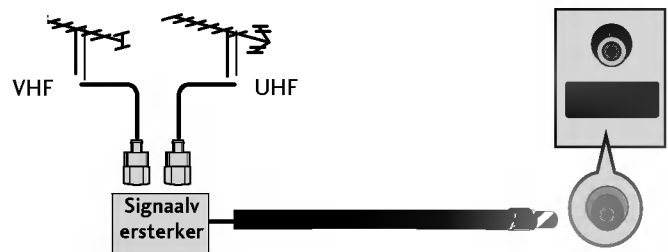

VIDEORECORDER INSTELLEN

- U kunt beeldruis (interferentie) voorkomen door voor voldoende afstand tussen de videorecorder en de tv te zorgen.
- Als in het 4:3-beeldformaat het beeld van een videorecorder wordt stilgezet, kan het bevroren beeld aan de zijkanten van het scherm zichtbaar blijven.

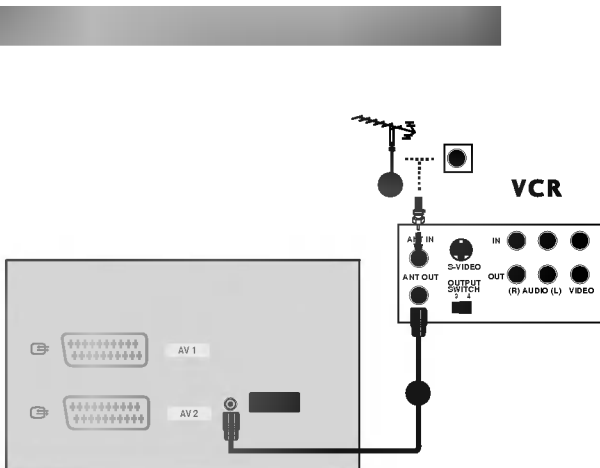

- Verbind de **ANT OUT**-aansluiting van de videorecorder met de **ANTENNA IN**-aansluiting van de tv.
- Sluit de antennekabel aan op de **ANT IN**-aansluiting van de videorecorder.
- Druk op de knop **PLAY** (afspelen) van de videorecorder en stem de tv op de videorecorder af om de opname te bekijken.

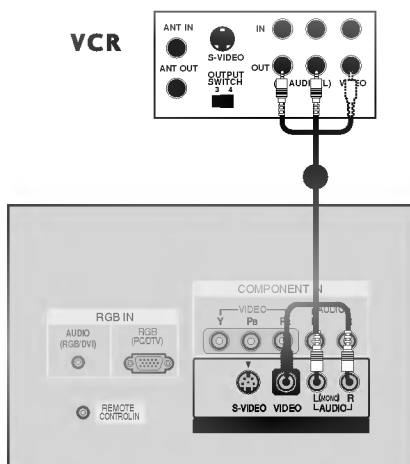

- Verbind de **AUDIO/VIDEO**-aansluitingen van de tv en de videorecorder. Zorg ervoor dat de kleuren van de aansluitingen overeenkomen. (video = geel, audio links = wit en audio rechts = rood)
- Plaats een videoband in de videorecorder en druk op **PLAY** (afspelen) op de videorecorder. (raadpleeg de handleiding van de videorecorder).
- Selecteer de **AV3**-ingang met de knop **INPUT** (ingang) op de afstandsbediening.
 - Selecteer de **AV4**-ingang als de videorecorder is aangesloten op de **AV IN 4**-ingang aan de voorzijde van de tv.

● OPMERKINGEN

- ▶ Als u een monovideorecorder hebt, sluit u de audiokabel van de recorder aan op de **AUDIO L/MONO**-aansluiting van de tv.

AANSLUITINGEN EN SETUP

VIDEORECORDER INSTELLEN

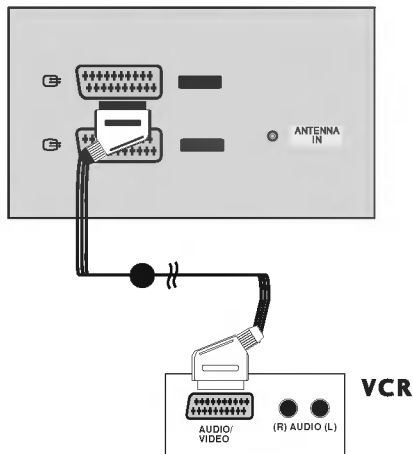

- Verbind de scartaansluiting van de videorecorder met de **AV1**-scartaansluiting van de tv. Gebruik een afgeschermd scartkabel.
- Plaats een videoband in de videorecorder en druk op **PLAY** (afspelen) op de videorecorder (raadpleeg de handleiding van de videorecorder).
- Selecteer de **AV1**-ingang met de knop **INPUT** op de afstandsbediening.
- Selecteer de **AV2**-ingang als u het apparaat op de **AV2**-scartaansluiting hebt aangesloten.

● OPMERKINGEN

- ▶ Als het S-VIDEO-sigitaal (Y/C) wordt ontvangen via de Euro-scartaansluiting 2 (AV2), moet u de modus S-Video2 instellen.
- ▶ Als u een Euro-scartkabel wilt gebruiken, moet u een afgeschermd Euro-scartkabel gebruiken.

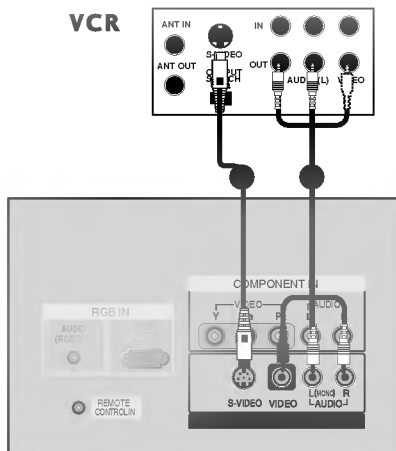

- Verbind de S-VIDEO-uitgang van de videorecorder met de **S-VIDEO**-ingang van de tv. De beeldkwaliteit is nu beter dan wanneer u een normale composietingang (kabel met tulpstekkers) aansluit.
- Verbind de audio-uitgangen van de videorecorder met de **AUDIO**-ingangen van de tv.
- Plaats een videoband in de videorecorder en druk op **PLAY** (Afspelen) op de videorecorder (raadpleeg de handleiding van de videorecorder).
- Selecteer de **AV3**-ingang met de knop **INPUT** op de afstandsbediening.

● OPMERKINGEN

- ▶ Als de S-VIDEO en VIDEO-aansluitingen allebei met de S-VHS-Videorecorder zijn verbonden, kan er alleen via de S-VIDEO-ingang ontvangst plaatsvinden.

AANSLUITING EXTERNE AV-BRON

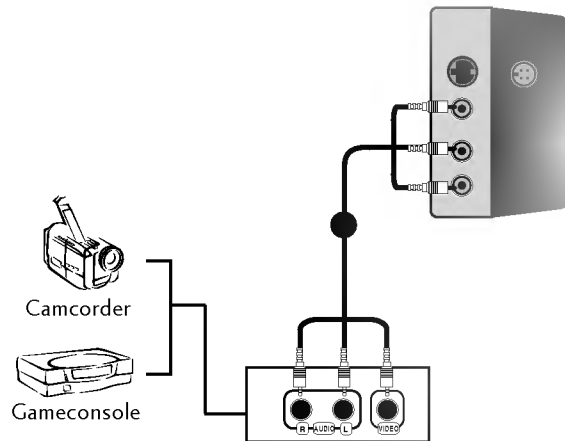

- Verbind de **AUDIO/VIDEO**-aansluitingen van de tv en de videorecorder. Zorg ervoor dat de kleuren van de aansluitingen overeenkomen. (video = geel, audio links = wit en audio rechts = rood)
- Selecteer de **AV4** -ingang met de knop **INPUT** (ingang) op de afstandsbediening.
- Selecteer de **AV3**-ingang als de videorecorder is aangesloten op de **AV IN3** -ingang aan de voorzijde van de tv.
- Bedien het externe apparaat.
Zie de handleiding van het externe apparaat.

AANSLUITINGEN EN SETUP

DVD AANSLUITEN

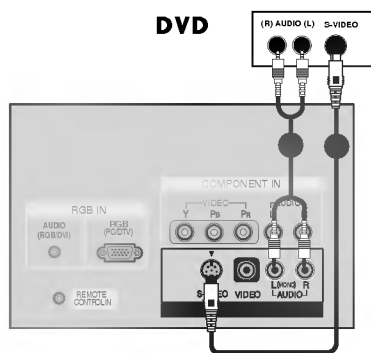

- Verbind de S-VIDEO-uitgang van de dvd-speler met de **S-VIDEO**-ingang van de tv.
- Verbind de audio-uitgangen van de dvd-speler met de **AUDIO**-ingangen van de tv.
- Schakel de dvd-speler in en plaats een dvd.
- Selecteer de **AV3** -ingang met de knop **INPUT** op de afstandsbediening.
- Zie de handleiding van de dvd-speler voor bedieningsinstructies.

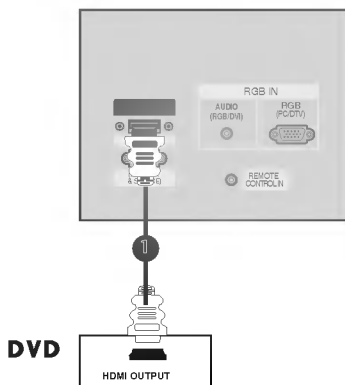

- Verbind de HDMI-uitgang van de dvd met de **HDMI/DVI IN**-aansluiting op de tv.
- Selecteer de **HDMI/DVI**-ingang met de knop **INPUT** op de afstandsbediening.
- Zie de handleiding van de dvd-speler voor bedieningsinstructies.

OPMERKINGEN

- ▶ De tv kan het video- en audiosignaal gelijktijdig ontvangen als u een HDMI-kabel gebruikt.
- ▶ Als de dvd-speler de functie Auto HDMI ondersteunt, wordt de uitgangsfrequentie van de dvd-speler automatisch ingesteld op 1280x720p.
- ▶ Als de dvd-speler geen Auto HDMI ondersteunt, moet u zelf de juiste uitgangsfrequentie instellen. Stel de uitgangsfrequentie van de dvd-speler in op 1280x720p voor de beste beeldkwaliteit.

DVD AANSLUITEN

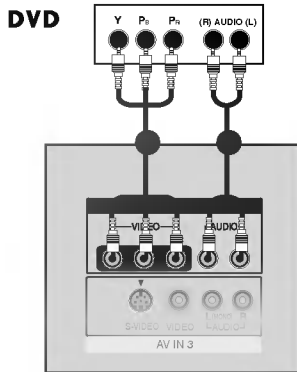

- Verbind de video-uitgangen (Y, Pb, Pr) van de dvd-speler met de **COMPONENT IN VIDEO** (Y, Pb, Pr) van de tv.
- Verbind de audio-uitgangen van de dvd-speler met de **COMPONENT IN AUDIO**-ingangen van de tv.
- Schakel de dvd-speler in en plaats een dvd.
- ④ Selecteer de **Component** -ingang met de knop **INPUT** op de afstandsbediening.
- ⑤ Zie de handleiding van de dvd-speler voor bedieningsinstructies.

● OPMERKINGEN

► Componentingangen

U kunt de beeldkwaliteit verbeteren door een dvd-speler op de hieronder aangegeven manier op de componentingangen aan te sluiten.

Componentingangen op de tv	Y	P _B	P _R
Video-uitgangen op de dvd-speler	Y	P _b	P _r
	Y	B-Y	R-Y
	Y	C _b	C _r
	Y	P _B	P _R

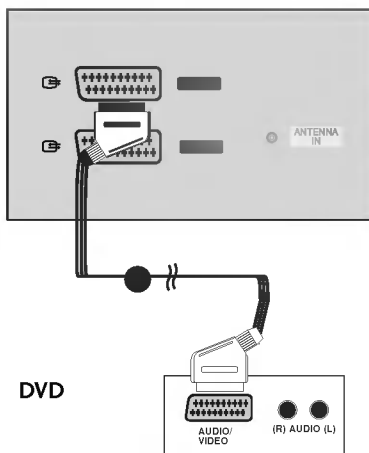

- Verbind de scartaansluiting van de dvd-speler met de **AV1**-scartaansluiting van de tv.
- Schakel de dvd-speler in en plaats een dvd.
- Selecteer de **AV1** -ingang met de knop **INPUT** op de afstandsbediening.
- Selecteer de **AV2**-ingang als de speler op de **AV2** -scartaansluiting is aangesloten.

● OPMERKINGEN

- Gebruik de afgeschermd scartkabel.

AANSLUITINGEN EN SETUP

STB (SET-TOP BOX) AANSLUITEN

- Deze tv kan digitale signalen via de lucht of via de kabel ontvangen zonder een externe digitale set-top box. Als u echter digitale signalen ontvangt van een digitale set-top box of van een ander extern digitaal apparaat, raadpleegt u de onderstaande afbeelding.

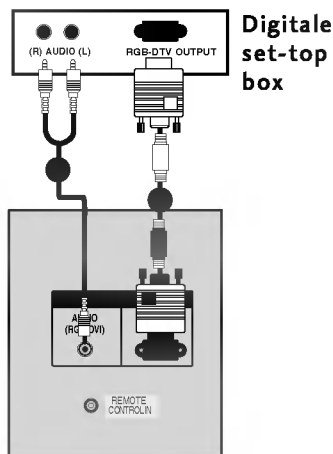

- Verbind de RGB-uitgang van de digitale set-top box met de **RGB IN (PC/DTV)**-aansluiting op de tv.
- Verbind de audio-uitgangen van de set-top box met de **AUDIO (RGB/DVI)**-aansluiting op de tv.
- Schakel de digitale set-top box in. (Raadpleeg de gebruikershandleiding van de digitale set-top box.)
- Selecteer de **RGB**-ingang met de knop **INPUT** op de afstandsbediening.

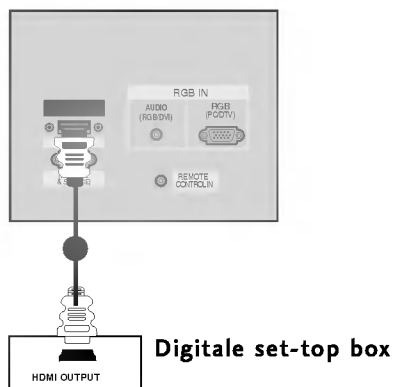

- Verbind de HDMI-uitgang van de digitale set-top box met de **HDMI/DVI IN**-aansluiting op de tv.
- Selecteer de **HDMI/DVI**-ingang met de knop **INPUT** op de afstandsbediening.
- Schakel de digitale set-top box in. (Raadpleeg de gebruikershandleiding van de digitale set-top box.)

● OPMERKINGEN

- ▶ De tv kan het video- en audiosignaal gelijktijdig ontvangen als u een HDMI-kabel gebruikt.
- ▶ Als de digitale set-top box de functie Auto HDMI ondersteunt, wordt de uitgangsfrequentie van de digitale set-top box automatisch ingesteld op 1280x720p.
- ▶ Als de digitale set-top box geen Auto HDMI ondersteunt, moet u zelf de uitgangsfrequentie instellen. Stel de uitgangsfrequentie van de digitale set-top box in op 1280x720p voor de beste beeldkwaliteit.

STB (SET-TOP BOX) AANSLUITEN

Digitale set-top box

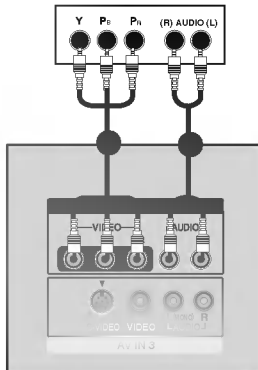

- Verbind de video-uitgangen (Y, Pb, Pr) van de dvd-speler met de **COMPONENT IN VIDEO** (Y, Pb, Pr) van de tv.
- Verbind de audio-uitgangen van de dvd-speler met de **COMPONENT IN AUDIO**-ingangen van de tv.
- Schakel de digitale set-top box in. (Raadpleeg de gebruikershandleiding van de digitale set-top box.)
- Selecteer de **Component** -ingang met de knop **INPUT** op de afstandsbediening.

OPMERKINGEN

Signaal	Component	RGB-DTV	HDMI-DTV
480i/576i	Ja	Nee	Nee
480p/576p/720p/1080i	Ja	Ja	Ja

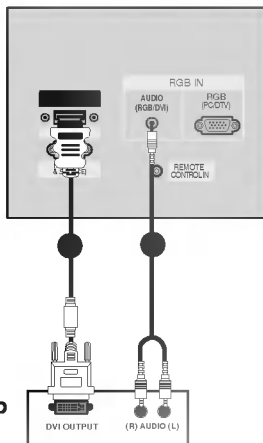

Digitale set-top box

- Verbind de DVI-uitgang van de digitale set-top box met de **HDMI/DVI IN**-aansluiting op de tv.
- Verbind de audio-uitgangen van de set-top box met de **AUDIO (RGB/DVI)**-aansluiting op de tv.
- Schakel de digitale set-top box in. (Raadpleeg de gebruikershandleiding van de digitale set-top box.)
- Selecteer de **HDMI/DVI**-ingang met de knop **INPUT** op de afstandsbediening.

OPMERKINGEN

- ▶ Als de digitale set-top box een DVI-uitgang heeft en geen HDMI-uitgang, is een afzonderlijke audioverbinding noodzakelijk.
- ▶ Als de digitale set-top box de functie Auto DVI ondersteunt, wordt de uitgangsfrequentie van de digitale set-top box automatisch ingesteld op 1280x720p.
- ▶ Als de digitale set-top box geen Auto DVI ondersteunt, moet u zelf de juiste uitgangsfrequentie instellen. Stel de uitgangsfrequentie van de digitale set-top box in op 1280x720p voor de beste beeldkwaliteit.

AANSLUITINGEN EN SETUP

PC AANSLUITEN

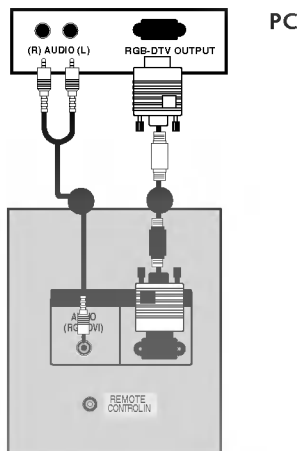

- Sluit de tv met de pc-kabel op de pc aan.
- Verbind de audio-ingang van de pc met de **AUDIO (RGB/DVI)**-ingang van de tv.
- Schakel de pc in.
- Selecteer de **RGB**-ingang met de knop **INPUT** op de afstandsbediening.

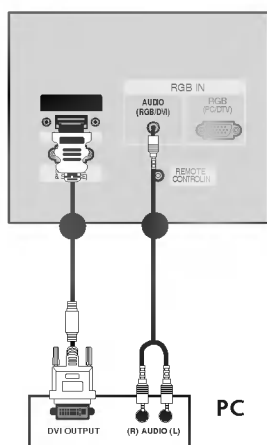

- Verbind de DVI-uitgang van de PC met de **HDMI/DVI IN**-aansluiting op de tv.
- Verbind de audio-uitgangen van de PC met de **AUDIO (RGB/DVI)** -aansluiting op de tv.
- Schakel de pc in.
- Selecteer de **HDMI/DVI**-ingang met de knop **INPUT** op de afstandsbediening.

● OPMERKINGEN

- ▶ Als de pc een DVI-uitgang heeft en geen HDMI-uitgang, is een afzonderlijke audioverbinding noodzakelijk.
- ▶ Als de pc geen Auto DVI ondersteunt, moet u de uitgangsfrequentie dienovereenkomstig instellen. Stel de uitgangsfrequentie van de grafische kaart van de pc in op 1024x768, 60Hz om de beste beeldkwaliteit te verkrijgen.

● OPMERKINGEN

- ▶ De monitor kan ook bewegende beelden en geluid van een PC ontvangen.
- ▶ Vermijd dat een stilstaand beeld lange tijd op het scherm van de monitor blijft staan. Het stilstaand beeld kan op het scherm ingebrand worden. Gebruik een screen saver wanneer dat mogelijk is.
- ▶ Sluit de pc aan op de RGB (PC/DTV)- of HDMI/DVI-poort van het toestel. Kies de juiste uitgang/resolutie op de pc.
- ▶ Er kan ruis zijn overeenkomstig een resolutie, verticaal patroon, contrast of helderheid in pc-modus. Verander dan de pc-modus in een andere resolutie, wijzig de verversingsfrequentie of pas de helderheid en het contrast aan in het menu totdat het beeld goed is. Als de verversingsfrequentie van de grafische kaart van de pc niet kan worden gewijzigd, vervangt u deze grafische kaart of raadpleegt u de fabrikant van de grafische kaart.
- ▶ Voor de horizontale en de verticale frequentie wordt een aparte synchronisatie-ingang gebruikt.
- ▶ Bij 42PC1RR/50PC1RR-modellen adviseren wij 1024x768, 60 Hz te gebruiken voor de pc-modus. Hiermee krijgt u de beste beeldkwaliteit.
- ▶ Bij 37LC2RR/42LC2RR-modellen adviseren wij 1360x768, 60 Hz te gebruiken voor de pc-modus. Hiermee krijgt u de beste beeldkwaliteit.
- ▶ Als de resolutie van de pc hoger dan UXGA is, is er geen beeld op de tv.
- ▶ Sluit de signaalkabel van de monitoruitgang van een pc aan op de RGB (PC/DTV)-poort van het toestel of sluit de signaalkabel van de HDMI-uitgang van de pc aan op de HDMI/DVI-poort van het toestel.
- ▶ Verbind de audio-kabel van de pc met de Audio-ingang van de tv (geluidskabels worden niet meegeleverd bij de tv).
- ▶ Als u een geluidskaart gebruikt, moet u het PC-geluid correct afstellen.
- ▶ Deze monitor ondersteunt een VESA "Plug and Play"-oplossing. De monitor stuurt EDID-gegevens naar het PC-systeem met een DDC-protocol. De PC past zich automatisch aan deze monitor aan.
- ▶ Het DDC-protocol is vooraf ingesteld voor de modi RGB (analoge RGB), DVI (DVI, digitale RGB).
- ▶ Stel, indien nodig, de monitorinstellingen af om "Plug and Play" mogelijk te maken.
- ▶ Als de grafische kaart van de pc niet geschikt is voor gelijktijdige aansluiting via zowel een analoge als een digitale RGB-uitgang, sluit u de pc aan op de RGB (PC/DTV)- of de HDMI/DVI-poort om beelden van de pc op het toestel weer te geven.
- ▶ Als de beeldkaart van de PC wel tegelijkertijd analoge en digitale RGB-signalen uitstuurt, stel de monitor dan ofwel op RGB ofwel op HDMI in (de andere modus wordt door de monitor automatisch op "Plug and Play" ingesteld).
- ▶ Afhankelijk van de videokaart werkt de DOS-modus mogelijk niet als u een DVI-I-kabel gebruikt.
- ▶ Wanneer u een te lange RGB-PC-kabel gebruikt, is er mogelijk ruis op het scherm. We adviseren u een kabel korter dan 5 meter te gebruiken. Hierdoor krijgt u de beste beeldkwaliteit.

AANSLUITINGEN EN SETUP

Ondersteunde beeldschermresolutie **RGB / HDMI-**
modus (37LC2RR *, 42LC2RR *)

720x400	31,468	70,8
640x480	31,469 37,684	59,94 75,00
800x600	37,879 46,875	60,31 75,00
832x624	49,725	74,55
1024x768	48,363 56,47 60,123	60,00 70,00 75,029
1280x768	47,776	59,870
1360x768	47,720	59,799
1366x768	47,720	59,799

Ondersteunde beeldschermresolutie **RGB / HDMI-**
modus (42PC1RR *, 50PC1RR *)

640x350	31,468 37,861	70,09 85,08
720x400	31,469 37,927	70,08 85,03
640x480	31,469 35,000 37,861 37,500 43,269	59,94 66,66 72,80 75,00 85,00
848x480	31,500 37,799 39,375	60,00 70,00 75,00
852x480	31,500 37,799 39,375	60,00 70,00 75,00
800x600	35,156 37,879 48,077 46,875 53,674	56,25 60,31 72,18 75,00 85,06
832x624	49,725	74,55
1024x768	48,363 56,476 60,023 68,677	60,00 70,06 75,02 85,00
1360x768	47,700	60,00
1366x768	47,700	60,00
1152x864	54,348 63,995	60,05 70,01
1280x768	47,776	59,87

BASISFUNCTIES

DE TV INSCHAKELEN

Als uw tv wordt ingeschakeld, kunt u de functies ervan gebruiken.

De tv inschakelen

- Sluit eerst het netsnoer op de juiste wijze aan.
Hierna schakelt de tv in op stand-by.
 - Druk in de stand-by modus op de knop  / I , INPUT, PR ▲ / ▼ van de tv of druk op de knop POWER, INPUT, MULTIMEDIA, PR ▲ / ▼ of op een van de cijfertoetsen van de afstandsbediening om de tv in te schakelen.

Volume regelen

- Druk op de knop VOL ▲ / ▼ om het volume te regelen.
- U kunt het geluid uitschakelen door op de knop MUTE (dempen) te drukken.
- U kunt deze functie weer annuleren door op de knop MUTE, VOL ▲ / ▼ of I/II te drukken.

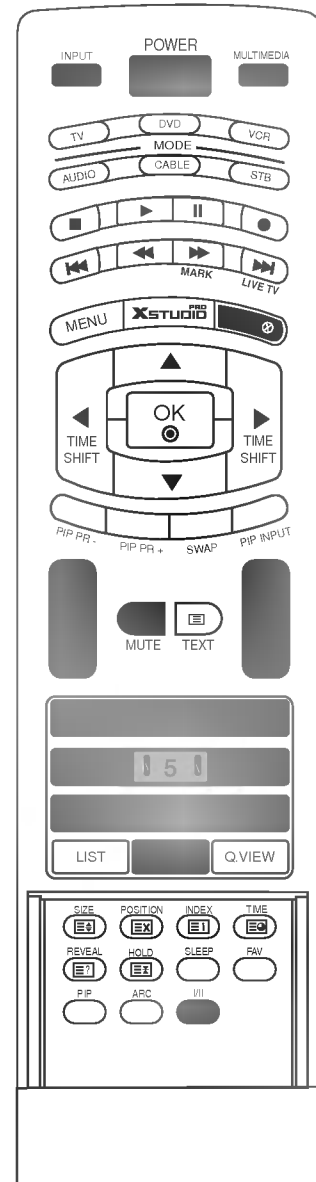

BASISFUNCTIES

DE TV INSCHAKELEN

Programma selecteren

- Druk op de knop **PR** ▲ / ▼ of op de cijfertoetsen om een programmanummer te selecteren.

De taal van de schermmenu's kiezen (optie)

- De menu's kunnen in de gekozen taal op het scherm worden weergegeven. Kies eerst uw taal.

- Druk op de toets **MENU** en vervolgens op de toets ▲ / ▼ om het menu **EXTRA** te selecteren.
- Druk op de ►-toets en vervolgens de toetsen ▲ / ▼ om **Taal** te selecteren.
- Druk op de toets ► en dan op de toets ▲ / ▼ om de gewenste taal te kiezen. Vanaf nu zullen de menu's op het scherm worden weergegeven in de taal van uw keuze.
- Druk op de **EXIT**-toets om terug te keren naar het normale TV-beeld.

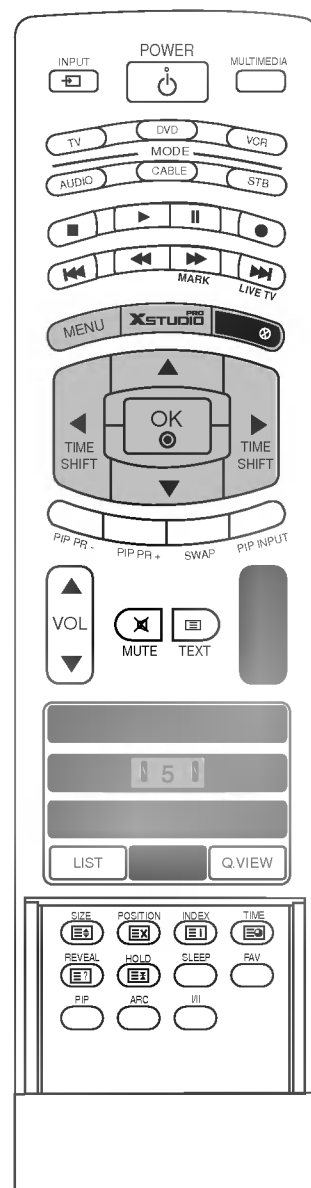

● OPMERKINGEN

- ▶ Als u op vakantie gaat, kunt u de stekker het beste uit het stopcontact halen.

SPECIALE FUNCTIES DVR (digitale videorecorder)

TIMESHIFT

- Via deze functie kan het toestel automatisch tv-programma's opnemen en deze vervolgens op elke gewenst moment afspelen.
- Terwijl de timeshift-functie is ingeschakeld, kunt u de normale pauze- en terugspoelfuncties blijven gebruiken zonder dat u iets van de live-uitzending hoeft te missen.

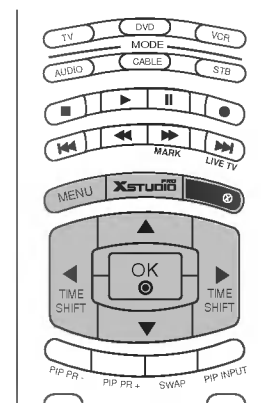

- Druk op de knop **MENU** en gebruik vervolgens de knop ▲ / ▼ om het menu **DVR** (digitale videorecorder) te selecteren.
- Druk op de knop ► en gebruik vervolgens de knop ▲ / ▼ om de **Timeshift**-functie te selecteren.
- Druk op de ►-toets en vervolgens de toetsen ▲ / ▼ om **Aan** of **Uit** te selecteren.
- Druk op de **EXIT**-toets om terug te keren naar het normale TV-beeld.

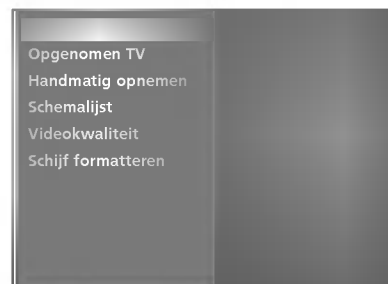

VOORTGANGSFUNCTIE VAN TIMESHIFT.



● Nadat u **Timeshift Aan** hebt geselecteerd, drukt u op de knop **OK**.

- Zodra timeshift wordt gestart, verschijnt er onder op het scherm een voortgangsbalk die de huidige opnamestatus aangeeft.
- Druk op de knop **EXIT** (afsluiten) om de voortgangsbalk te verbergen of druk op de knop **OK** om de voortgangsbalk weer te geven.
- Zelfs als het programma wordt gewijzigd, blijft deze functie gehandhaafd zolang de timeshift-functie is ingeschakeld.

● Om de timeshift-functie uit te schakelen, opent u het optiemenu en selecteert u **Timeshift Aan**.

De Progress Bar (voortgangsbalk)

De voortgang van een aantal functies wordt weergegeven via een balk voor het gedeelte dat mogelijk via de DVR wordt herhaald, een balk voor de positie van de huidige weergave op het scherm en de live-uitzending en een balk voor het opgenomen gedeelte.

- Status van de huidige weergave.
- verstreken tijd van het huidige programma.
- Intervallen van 15 minuten vanaf de starttijd van de timeshift-functie (totaal één uur).
- Geeft de huidige timeshift-positie aan.

● OPMERKINGEN

- ▶ DVR (digitale videorecorder) : Een apparaat dat een uitgezonden programma op een vaste schijf in het toestel of de SET-TOP BOX opneemt.
- ▶ Om ruimte op de vaste schijf te besparen, wordt er niets opgeslagen als er geen signaal is.
- ▶ De totale opslagcapaciteit van de vaste schijf is 80 GB. Voor de timeshift-functie is minimaal 4 GB gereserveerd.
- ▶ Als het apparaat wordt ingeschakeld, kan het tot 3 minuten duren voordat de vaste schijf wordt geïnitieerd.
- ▶ Bij programma's die tegen opname zijn beveiligd, kan de functie Recording (opnemen) niet worden gestart.
- ▶ Omdat een analoge uitzending naar een digitaal signaal wordt omgezet, kunnen er bij videobeelden die snelle bewegingen bevatten dwarsstrepen in het beeld verschijnen. Dit verschijnsel treedt op als het analoge signaal wordt gecomprimeerd en vervolgens in een digitaal signaal wordt omgezet. Het apparaat probeert deze beeldruis zo veel mogelijk te onderdrukken.
- ▶ Bij het gebruik van de modus PIP/DW, POP wordt de timeshift-functie gestopt.
- ▶ De timeshift-functie is beschikbaar in de modus TV, AV1, AV2, S-Video2, AV3 en AV4.
- ▶ De timeshift-functie is niet beschikbaar voor kanalen die alleen audio bevatten.

Voortgangsfunctie van timeshift, afspelen

- Bij gebruik van de voortgangsfunctie van timeshift kan op verschillende manieren worden afgespeeld.





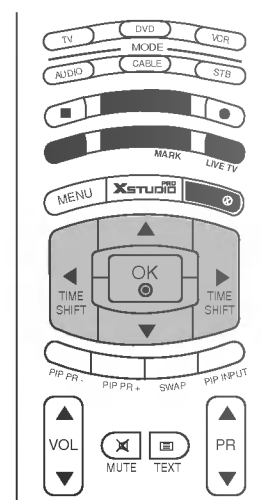
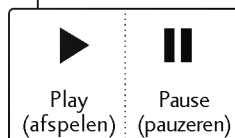





Geeft aan dat de huidige uitzending verschilt van de weergegeven video.



De afstandsbediening gebruiken

U kunt het afspelen verschuiven naar elk punt binnen het opgenomen programma dat wordt afgespeeld.



	<p>Tijdens het afspelen:</p> <p>drukt u meerdere malen op de knop REW (◀◀) (snel achteruit) om de opname sneller terug te spoelen ◀x2 -> ◀x5 -> ◀x10 -> ◀x50 -> ◀x100 .</p> <p>drukt u meerdere malen op de knop FF (▶▶) (snel vooruit) om de opname sneller vooruit te spoelen ▶▶ -> ▶▶ -> ▶▶ -> ▶▶ -> ▶▶ .</p> <ul style="list-style-type: none"> Als u meerdere malen op deze knoppen drukt, neemt de snelheid van het terugspoelen of vooruitspoelen toe.
  	<p>Druk op de knop ◀◀ of ▶▶ om binnen het huidige programma terug of vooruit te spoelen.</p> <ul style="list-style-type: none"> Druk op de knop ◀◀ om in één stap naar het einde van het programma te gaan. Druk op de knop ▶▶ om in één stap naar het begin van het programma te gaan. <p>Druk op de knop ▲ om in één stap ongeveer 20 seconden vooruit te gaan.</p> <ul style="list-style-type: none"> Druk op de knop ▼ om in één stap ongeveer 8 seconden terug te gaan.
	<p>Houd tijdens het afspelen de knop Pause (⏸) (pauzeren) ingedrukt.</p> <ul style="list-style-type: none"> Er wordt een stilstaand beeld weergegeven. Druk meerdere malen op de knop Pause (⏸) (pauzeren) om beeld voor beeld vooruit te gaan. Druk op de knop Pause (⏸) (pauzeren) en gebruik vervolgens de knop FF (▶▶) voor langzaam afspelen (waarbij ▶▶ wordt weergegeven.)
	<ul style="list-style-type: none"> Als tijdens het afspelen de knop ◀ of ▶ wordt gebruikt, wordt de cursor op het scherm weergegeven.
	<p>Druk op de knop PLAY (▶) (afspelen) om de normale weergave te hervatten.</p>
	<p>Druk op de knop ◀▶ om naar de huidige live-uitzending terug te gaan.</p>

OPNEMEN

- Met deze functie kunt u het programma opnemen dat u op het hoofdscherm aan het bekijken bent.

Onmiddellijk opnemen

Via deze functie wordt het huidige weergegeven programma opgenomen.

- Selecteer het op te nemen programma en druk vervolgens op de knop  . Tijdens het opnemen wordt  weergegeven. Met deze functie kunt u maximaal 2 uur aan programma's opnemen.

- Druk op de knop  als u met opnemen wilt stoppen.

- Als u tijdens het opnemen korter dan 10 seconden op de knop  drukt, wordt dit bericht weergegeven.

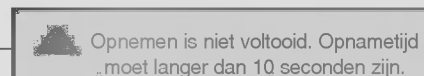

Opnemen is niet voltooid. Opnametijd moet langer dan 10 seconden zijn.

- Als u tijdens het opnemen langer dan 10 seconden op de knop  drukt, wordt dit bericht weergegeven.

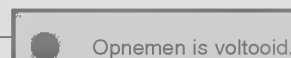

Opnemen is voltooid.

- U kunt opnametijd bijtellen of aftrekken door tijdens het opnemen op de knop  te drukken.

Druk meerdere malen op de knop ◀ of ▶ om opnametijd bij te tellen of af te trekken. Telkens wanneer u op de knop ◀ of ▶ drukt, wordt de opnameduur gewijzigd volgens het onderstaande schema.

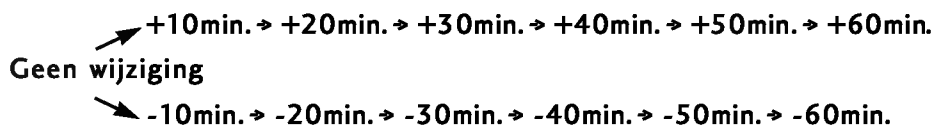

→ +10min. → +20min. → +30min. → +40min. → +50min. → +60min.
Geen wijziging
→ -10min. → -20min. → -30min. → -40min. → -50min. → -60min.

De extra opnametijd die aan de bestaande ingestelde tijd wordt toegevoegd is gelijk aan de uiteindelijke opnametijd.

- Nadat u de opnametijd hebt aangepast, selecteert u **OK**. De statusbalk wordt weergegeven.



- Druk op de knop **EXIT** (afsluiten) om de statusbalk te verbergen. Druk op de knop **OK** om de statusbalk weer te geven.

- Het opnemen wordt gestopt als de geselecteerde duur is verstreken of als u op de knop  drukt. Hoewel het opnemen is gestopt, blijft de timeshift-functie actief.

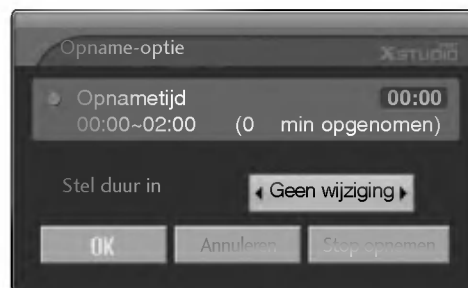

● OPMERKINGEN

- ▶ Als er tijdens het opnemen geen vrije schijfruimte meer beschikbaar is, wordt automatisch met opnemen gestopt.
- ▶ Opnamen korter dan 10 seconden worden niet opgeslagen.
- ▶ Om tijdens het opnemen van uitzendingen schijfruimte te besparen, worden er geen gegevens opgeslagen als er geen signaal is.
- ▶ Bij programma's die tegen kopiëren zijn beveiligd, kan de opnamefunctie niet worden gestart.
- ▶ De weergegeven tijd kan ietwat afwijken van de werkelijke tijd.
- ▶ Als er geen signaal of filmbron is, kan de weergegeven tijd ietwat afwijken van de werkelijke tijd.
- ▶ Programma's waarvan de inhoud tegen opname is beveiligd, kunnen niet via de voortgangsfunctie van timeshift worden opgenomen.



- ▶ Bij opname vanaf een oude tape kan de opnamekwaliteit slecht zijn.
- ▶ Deze wordt gescheiden van het programma opgeslagen, afhankelijk van het signaal van het kleursysteem.

TV KIJKEN EN OPNEMEN

- Tijdens het opnemen kunt u het programma of de ingang wijzigen zonder dat dit de opname beïnvloedt. De uitzending die wordt opgenomen kan in de hoek rechtsonder op het hoofdscherm worden weergegeven.

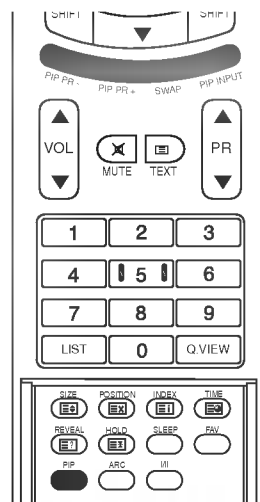

- Nadat u Instant Record (onmiddellijk opnemen) of Reserved Record (gereserveerd opnemen) hebt gestart, kunt u het programma of de ingang wijzigen.
 - U kunt de uitzending die u aan het opnemen bent controleren in de hoek rechtsonder op het hoofdscherm (zoals hieronder afgebeeld).
 - Druk op de knop **PIP** om het programma dat wordt opgenomen te verbergen of weer te geven.
 - Druk op de knop **SWAP** (wisselen) om terug te gaan naar het programma dat wordt opgenomen in Watching & Record (tv kijken en opnemen).
 - Als u teruggaat naar het programma dat in Watching & Record (tv kijken en opnemen) wordt opgenomen, gaat het scherm terug naar Instant Record (onmiddellijk opnemen) of Reserved Record (gereserveerd opnemen).

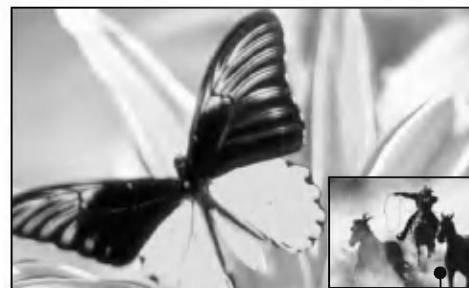

Programma dat wordt opgenomen

analog	0	0	0	0	0	0
AV1	0	0	0	0	0	0
AV2	0	0	0	x	0	0
S-Video2	0	0	x	0	0	0
AV3	0	0	0	0	0	0
AV4	0	0	0	0	0	0
Component	0	0	0	0	0	0
RGB	0	0	0	0	0	0
HDMI/DVI	0	0	0	0	0	0

Ingang voor Watching & Record (tv kijken en opnemen)

▲ LET OP

- ▶ Als u het apparaat tijdens het opnemen uitschakelt, wordt het onderstaande bericht weergegeven.

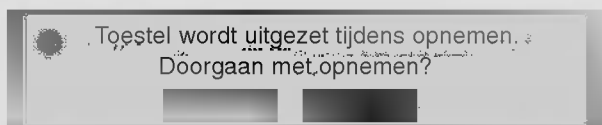

- ▶ Als u Nee selecteert, wordt met opnemen gestopt en wordt het apparaat vervolgens uitgeschakeld.
- ▶ Als u Ja selecteert, wordt met opnemen doorgegaan en wordt het apparaat uitgeschakeld.

OPGENOMEN TV

- De opgenomen programma's worden overzichtelijk in een lijst weergegeven.
- Deze functie is beschikbaar voor gebruik in het DVR-menu.

● Druk op de knop **Xstudio** om het **Home**-menu te openen. Gebruik de knop **▲** of **▼** om **Opgenomen TV** te selecteren en gebruik vervolgens de knop **OK** of **▶**.

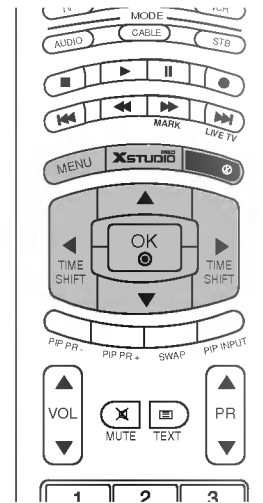
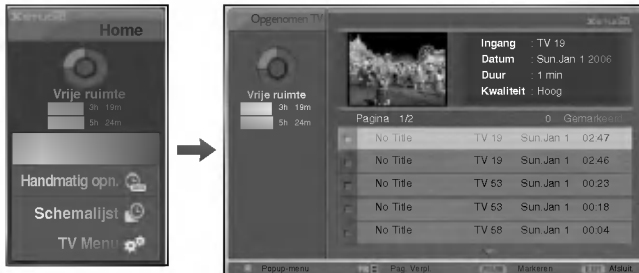

SELECTIE VAN OPGENOMEN PROGRAMMA'S EN POPUP-MENU

- De lijst met opgenomen programma's en bijbehorende miniatuurweergaven is hierboven afgebeeld.

● Met behulp van de knop **▲** of **▼** kunt u naar boven en naar beneden door de lijst gaan.

● Gebruik de knop **Mark** om een programma aan de lijst toe te voegen of uit de lijst te verwijderen. Als een programma is gemarkeerd, wordt naast de miniatuurweergave een **■** weergegeven.

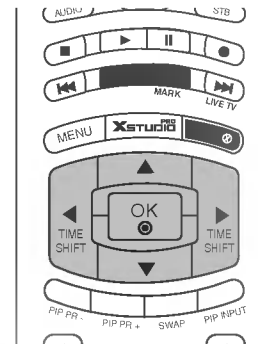

- Met de knop ▲ ▼ ◀ ▶ kunt u naar de desbetreffende miniatuurweergave navigeren. Druk vervolgens op de knop **OK** om het popup-menu te openen.
 - ▶ **Afspelen:** afspelen van de geselecteerde opname starten.
 - ▶ **Alles marker.:** alle miniatuurweergaven op het scherm markeren.
 - ▶ **Alles demarker.:** de markering van alle miniatuurweergaven opheffen.
 - ▶ **Wissen:** de geselecteerde opname verwijderen.
 - ▶ **Hernoemen:** titel van het opgenomen programma bewerken.
 - ▶ **Annuleren:** het popup-menu sluiten.



- Druk op de knop **EXIT** (afsluiten) om terug te keren naar tv kijken of druk op de knop **STANDBY** om terug te keren naar het **Home**-menu.
 - Als er bij de uitvoer van een functie (Recording (opnemen)) een aan de DVR gerelateerd probleem met de vaste schijf optreedt, wordt dit bericht weergegeven.
 - Als de temperatuur onder nul graden (0°) komt, verschijnt er een waarschuwingsbericht en moet u de vaste schijf initialiseren.

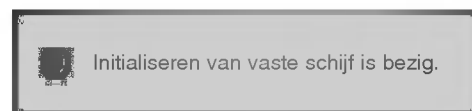

OPGENOMEN PROGRAMMA'S AF SPELEN

- U kunt het programma afspelen dat in de lijst met opgenomen programma's is geselecteerd.









- Een opgenomen programma afspelen.
- Tijdens het afspelen wordt een uit verschillende delen bestaand afspeelscherm weergegeven, zoals hieronder afgebeeld.
 - Allereerst verschijnt een pictogram ▶■■■■■ dat de huidige afspeelmodus aanduidt. Druk vervolgens op de knop **OK** om de voortgangsbalk weer te geven.
 - Als u het pictogram voor opgenomen programma's wilt verwijderen, drukt u op de knop **EXIT** (afsluiten).



- De Progress Bar (voortgangsbalk)**
De voortgang van een aantal functies wordt weergegeven via een balk voor het gedeelte dat mogelijk via de DVR wordt herhaald, een balk voor de positie van de huidige weergave op het scherm en de live-uitzending en een balk voor het opgenomen gedeelte.
- Geeft aan dat het opgenomen programma wordt afgespeeld.
 - Geeft de status van het opgenomen programma aan.
 - Geeft de verstreken afspeelduur aan.
 - Geeft de totale afspeelduur aan.
 - Markering voor kwart van de totale programmaduur.
 - Geeft de huidige afspeelpositie aan.

De afstandsbediening gebruiken

U kunt het afspelen verschuiven naar elk punt binnen het opgenomen programma dat wordt afgespeeld.

	<p>Tijdens het afspelen:</p> <p>drukt u meerdere malen op de knop REW (◀◀) (snel achteruit) om de opname sneller terug te spoelen ◀x2 -> ◀x5 -> ◀x10 -> ◀x50 -> ◀x100 .</p> <p>drukt u meerdere malen op de knop FF (▶▶) (snel vooruit) om de opname sneller vooruit te spoelen ▶▶ -> ▶▶ -> ▶▶ -> ▶▶ -> ▶▶ .</p> <ul style="list-style-type: none">▪ Als u meerdere malen op deze knoppen drukt, neemt de snelheid van het terugspoelen of vooruitspoelen toe.
 	<p>Druk op de knop ◀◀ of ▶▶ om binnen het huidige programma terug of vooruit te spoelen.</p> <ul style="list-style-type: none">▪ Druk op de knop ◀◀ om in één stap naar het einde van het programma te gaan.▪ Druk op de knop ▶▶ om in één stap naar het begin van het programma te gaan. <p>Druk op de knop ▲ om in één stap ongeveer 20 seconden vooruit te gaan.</p> <ul style="list-style-type: none">▪ Druk op de knop ▼ om in één stap ongeveer 8 seconden terug te gaan.
	<p>Houd tijdens het afspelen de knop Pause (⏸) (pauzeren) ingedrukt.</p> <ul style="list-style-type: none">▪ Er wordt een stilstaand beeld weergegeven.▪ Druk meerdere malen op de knop Pause (⏸) (pauzeren) om beeld voor beeld vooruit te gaan.▪ Druk op de knop Pause (⏸) (pauzeren) en gebruik vervolgens de knop FF (▶▶) voor langzaam afspelen (waarbij ▶▶ wordt weergegeven.)
	<ul style="list-style-type: none">▪ Als tijdens het afspelen de knop ◀ of ▶ wordt gebruikt, wordt de cursor op het scherm weergegeven.
	<p>Druk op de knop PLAY (▶) (afspelen) om de normale weergave te hervatten.</p>
	<p>Druk op de knop ▶▶ om naar de huidige live-uitzending terug te gaan.</p>
	<ul style="list-style-type: none">▪ Als u op de knop STOP (■) drukt, kunt u tv kijken.

HANDMATIG OPNEMEN

- Met deze functie kunnen gegevens voor gereserveerd opnemen gemakkelijk worden ingevoerd.
- Deze functie is beschikbaar voor gebruik in het DVR-menu.
- Bij handmatig opnemen, wordt het standaardgeluid van het toestel opgeslagen.

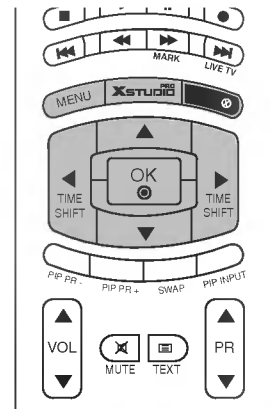

● Druk op de knop  om het **Home**-menu te openen. Gebruik de knop ▲ of ▼ om **Handmatig opn.** te selecteren en gebruik vervolgens de knop OK of ►.

● Het scherm **Handmatig opn.** wordt geopend, zoals hieronder afgebeeld. Gebruik de knop ▲ ▼ ◀ ▶ om **Ingang, PR, Datum, Tijd, Duur** en **Frequentie** in te stellen.

- ▶ **Ingang:** selecteer de ingangsbron (TV, AV1, AV2, S-Video2, AV3 of AV4).
- ▶ **PR:** selecteer het huidige programma of een gescand programma.
- ▶ **Datum:** u kunt een datum tot maximaal één maand in de toekomst kiezen.
- ▶ **Tijd/Duur:** zorg dat deze waarden correct worden ingesteld.
- ▶ **Frequentie:** u kunt kiezen uit Eenmaal, Dagelijks en Wekelijks.

● Nadat u de waarden voor **Handmatig opn.** hebt ingesteld, drukt u op de knop **OK**.



SCHEMALIJST

- U kunt maximaal 8 programma's opslaan.
- Deze functie is beschikbaar voor gebruik in het DVR-menu.

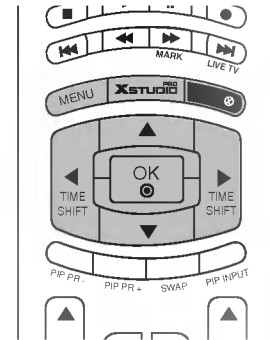

- Druk op de knop om het **Home**-menu te openen. Gebruik de knop ▲ of ▼ om **Schemalijs** te selecteren en gebruik vervolgens de knop **OK** of ►.
- Het scherm **Schemalijs** wordt geopend, zoals hieronder afgebeeld. Gebruik de knop ▲ ▼ om het opgenomen programma te selecteren.

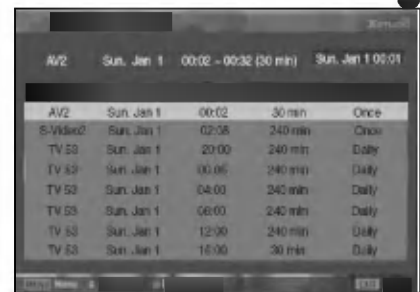

VIDEO KWALITEIT

- Deze functie is niet beschikbaar bij het opnemen van een programma.

- Druk op de **MENU**-toets en vervolgens de toetsen ▲ / ▼ om het **DVR** menu te selecteren.
- Druk op de knop ► en gebruik vervolgens de knop ▲ / ▼ om de **Videokwaliteit** te selecteren.
- Druk op de knop ► en gebruik vervolgens de knop ▲ / ▼ om **Hoog** of **Normaal** te selecteren.
- Druk op de **EXIT**-toets om terug te keren naar het normale TV-beeld.



SCHIJF FORMATTEREN

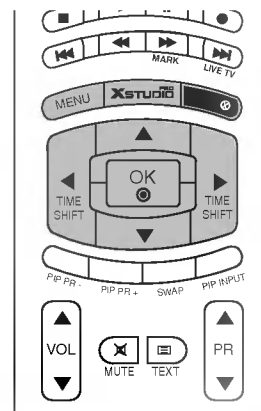

- Druk op de **MENU**-toets en vervolgens de toetsen ▲ / ▼ om het **DVR** menu te selecteren.
- Druk op de knop ► en gebruik vervolgens de knop ▲ / ▼ om het formatteren van de vaste schijf te selecteren.
- Druk op de knop ► om het formatteren van de vaste schijf te starten.



- als u op de knop ► drukt, wordt deze melding weergegeven.



- als u Ja selecteert, wordt deze melding weergegeven.

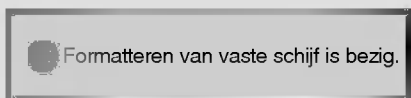

- Bij het voltooien wordt deze melding weergegeven.

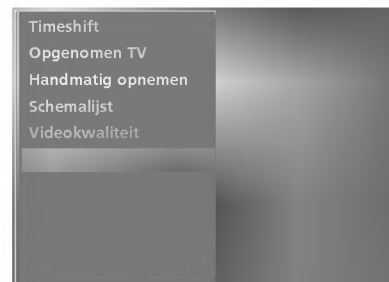

- Druk op de **EXIT**-toets om terug te keren naar het normale TV-beeld.

SPECIALE FUNCTIES PIP/POP/Twee beelden

PIP-FUNCTIE (BEELD IN BEELD)

Met PIP kunt u tegelijkertijd 2 verschillende ingangen (bronnen) op uw tv-scherm weergeven. Met de ene bron wordt een groot beeld en met de andere bron een kleiner inzetbeeld weergegeven.

Deze functie is niet beschikbaar in de TELETEKST-modus.

In de modus Twin Picture (twee beelden) wordt het scherm in tweeën gesplitst, zodat er tegelijkertijd twee beeldbronnen op het tv-scherm kunnen worden weergegeven. Voor elke bron is een helft van het scherm beschikbaar.

Deze functie is niet beschikbaar bij opnemen of afspelen.

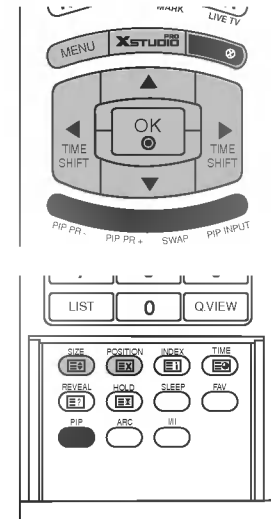

OPMERKINGEN

- ▶ Wanneer het subbeeld half zo groot is als het hoofdbeeld, kan de beeldkwaliteit afnemen.
- ▶ De beweging van het subbeeld kan er onnatuurlijk uitzien omdat het beeld op de tv op het volledige scherm wordt weergegeven. Dit gebeurt door de bron van het hoofdbeeld te synchroniseren wanneer de verversingsfrequentie van de bron van het hoofdbeeld en van het subbeeld niet hetzelfde is in de PIP-modus.

PIP

Druk op de knop **PIP** om het subbeeld weer te geven.

Telkens wanneer u op de knop PIP drukt, veranderen de PIP-opties, zoals hierna wordt weergegeven.

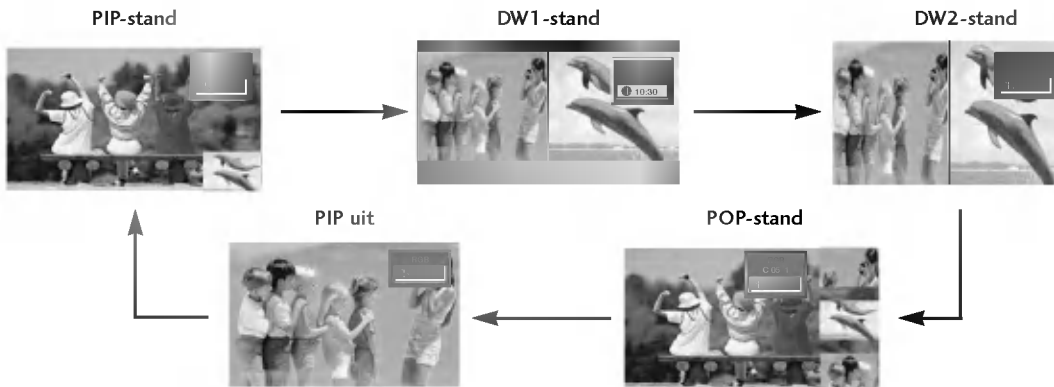

PIP-TRANSPARANTIE (ALLEEN IN DE PIP-STAND)

- Druk op de **MENU**-toets en vervolgens de toetsen ▲ / ▼ om het **PIP/DW** menu te selecteren.
- Druk op de ►-toets en vervolgens de toetsen ▲ / ▼ om **PIP Transparant** te selecteren.
- Druk op de toets ► en daarna op de toets ◀ / ▶ om de PIP-transparantie bij te regelen.
- Druk op de **EXIT**-toets om terug te keren naar het normale TV-beeld.

ZENDERSELECTIE VOOR SUBBEELD

- Druk op de knop **PIP PR +/-** om een zender voor het subbeeld te selecteren.

HET AANPASSEN VAN HET SCHERM VOOR PIP

- In TV of AV mode voor het Hoofdbeeld en RGB [PC] voor het subbeeld, kunt u Autoconfig en Handconfig gebruiken om het scherm van het subbeeld aan te passen.
 - In TV of AV mode voor hoofdbeeld en HDMI[DTV] of Component 480p, 576p, 720p, 1080i voor het subbeeld, kunt u Handconfig gebruiken om het scherm van het sub-beeld aan te passen.

INGANGSSIGNAALBRON VOOR PIP KIEZEN

- Druk op de knop **PIP INPUT** om de ingang voor het subbeeld te selecteren.
 - Mocht het beeld van het PIP-beeld van slechte kwaliteit zijn, selecteer dan AUTO, PAL, SECAM of NTSC in het PIP systeem menu.
 - Telkens wanneer op de knop **PIP INPUT** wordt gedrukt, wordt elke ingang voor het subbeeld weergegeven.

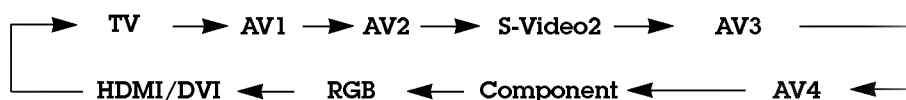

AANPASSING VAN DE GROOTTE VAN HET SUBBEELD (ALLEEN IN DE PIP-STAND)

- Druk op de **SIZE** (Fenster Groesse)-toets en dan op de toetsen ◀/▶ om subbeeldfor-maat af te stellen.
 - In de modi DW1 en DW2 worden het hoofdbeeld en het sub-beeld gelijktijdig aangepast als u op de knop **SIZE** drukt. In de PIP-modus kunt u met de knop **SIZE** alleen het subbeeld aan-passen.



HET SUBBEELD VERPLAATSSEN (ALLEEN IN DE PIP-STAND)

- Druk op de **POSITION**-toets terwijl u in de PIP-modus bent.
 - Druk herhaaldelijk op de knop ▲/▼ of ◀/▶ totdat de gewenste positie is bereikt. Het subbeeld wordt van boven naar beneden of van links naar rechts verplaatst.



SCHAKELEN TUSSEN HET HOOFDBEELD EN HET SUBBEELD

● Druk op de knop **SWAP** (wisselen) om tussen het hoofdbeeld en het subbeeld te schakelen.

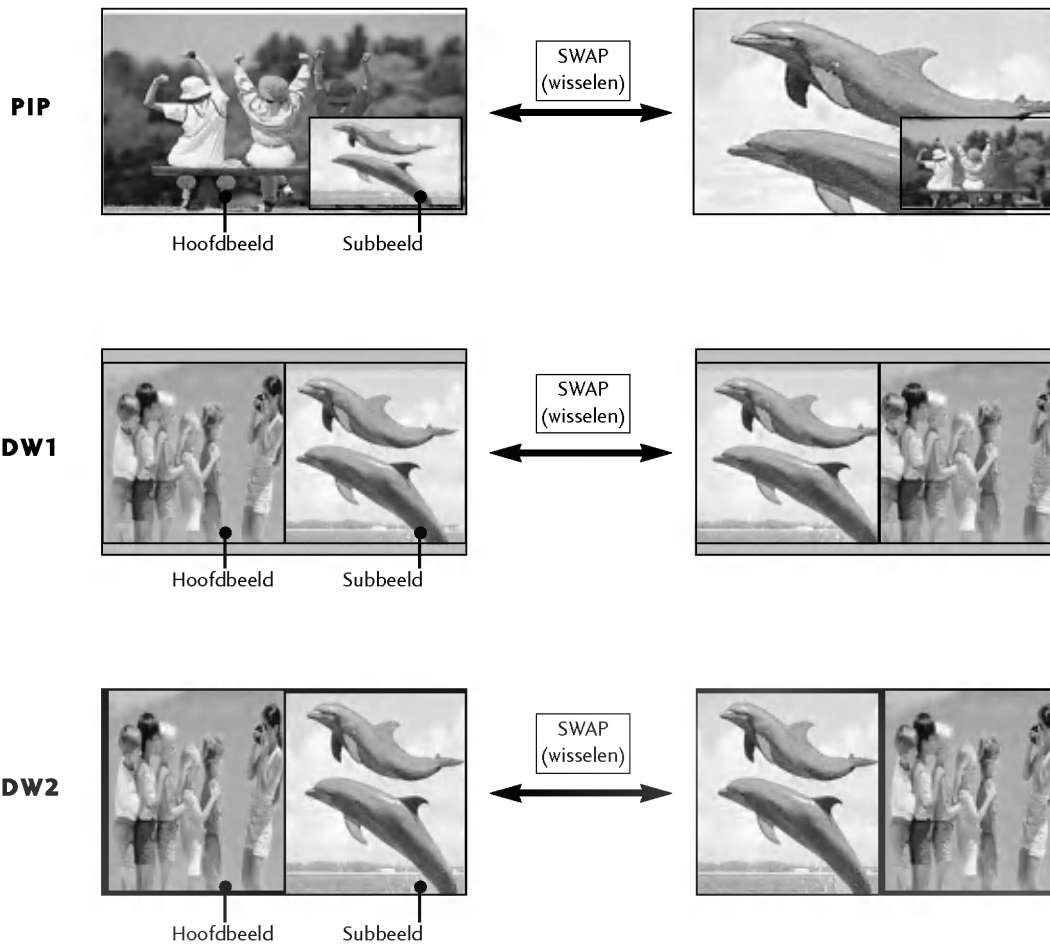

POP (PICTURE-OUT-OF-PICTURE: PROGRAMME SCAN, BEELD UIT BEELD: ZENDERSCAN)

● Gebruik POP om in het PIP-schermbild een voor een de programma's te zoeken van alle kanalen die zijn opgeslagen terwijl de hoofdbeeldbron het huidige kanaal blijft. De beelden van alle geprogrammeerde kanalen worden gezocht met het POP-schermbild.



SPECIALE FUNCTIES Teletekst

Teletekst (of TOP-tekst) is een optie en alleen een toestel dat is uitgerust met een teletekstsysteem kan teletekstuitzendingen ontvangen.

Teletekst is een gratis service die door de meeste TV-zenders wordt uitgezonden en die tot op de minuut actuele informatie verschaft over nieuws, weer, televisieprogramma's, aandelenkoersen en nog veel meer.

De teletekst-decoder van dit TV-toestel ondersteunt de systemen SIMPLE, TOP en FASTEXT. SIMPLE (standaard-teletekst) bestaat uit een aantal pagina's die worden geselecteerd door rechtstreeks het overeenkomstige paginanummer in te voeren. TOP en FASTEXT zijn modernere systemen die een snelle en eenvoudige selectie van teletekstinformatie mogelijk maken.

TAALSELECTIE TELETEKST (OPTIE)

- Druk op de knop **MENU** en selecteer vervolgens met de knop ▲ / ▼ het menu **SPEZIELL**.
- Druk op de knop ► en selecteer vervolgens met de knop ▲ / ▼ **Taal**.
- Druk op de knop ► en selecteer vervolgens met de knop ► **Teletext Taal**.
- Druk op de knop ▲ / ▼ om de gewenste taal te selecteren.
- Druk herhaaldelijk op de knop **EXIT** om terug te keren naar de normale tv-weergave.

● OPMERKINGEN

- a. Selecteer uw lokale teleteksttaal.
- b. Als u dit niet doet, wordt teletekst mogelijk niet juist op het scherm weergegeven.
- c. Deze functie is niet in alle landen beschikbaar.

IN-/UITSCHAKELLEN

- Druk op de **TEXT**-toets om teletekst in te schakelen. De beginpagina of de laatst gekozen pagina verschijnt op het scherm. Twee paginanummers, de naam van de TV-zender, de datum en de tijd worden in de kopregel van het scherm weergegeven. Het eerste paginanummer geeft uw keuze aan, het tweede is het nummer van de huidige pagina. Druk op de **TEXT**-toets om teletekst uit te schakelen. Het toestel keert terug naar de vorige modus.

SIMPLE-TEKST (OPTIE)

■ Pagina kiezen

- 1 Voer het gewenste paginanummer in als een getal van drie cijfers met behulp van de NUMMER-toetsen. Als u tijdens het kiezen een verkeerd cijfer indrukt, moet u eerst het getal van drie cijfers afmaken en vervolgens het juiste paginanummer kiezen.
 - 2 Met de toetsen PR ▲ / ▼ kan u de vorige of de volgende pagina selecteren.
-

TOP-TEKST (OPTIE)

De gebruiksaanwijzing toont vier velden - rood, groen, geel en blauw - onderaan op het scherm. Het gele veld duidt de volgende groep aan, het blauwe veld het volgende blok.

■ Blok / groep / pagina kiezen

- 1 Met de blauwe toets gaat u van het ene blok naar een ander.
 - 2 Met de gele toets gaat u naar de volgende groep, met een automatische overgang naar het volgende blok.
 - 3 Met de groene toets gaat u naar de volgende bestaande pagina, met een automatische overgang naar de volgende groep.
 - U kan hiervoor ook de PR ▲-toets gebruiken.
 - 4 Met de rode toets keert u terug naar de vorige keuze. U kan hiervoor ook de PR ▼-toets gebruiken.
-

■ Rechtstreeks een pagina kiezen

- 1 Net als in de teletekstmodus SIMPLE kan u in de TOP-modus een pagina selecteren door ze in te voeren als een getal van drie cijfers met behulp van de NUMMER-toetsen.
-

FASTEXT

De teletekstpagina's zijn met een kleurcode aangegeven onderaan op het scherm en worden geselecteerd door de overeenkomstige kleurtoets in te drukken.

■ Pagina kiezen

- 1 Druk op de toets  om de indexpagina te kiezen.
 - 2 U kan de met een kleur aangeduide pagina's op de onderste regel selecteren met de overeenkomstige kleurtoetsen.
 - 3 Net als in de teletekstmodus Sprache kan u in de FASTEXT-modus een pagina selecteren door ze in te voeren als een getal van drie cijfers met behulp van de NUMMER-toetsen.
 - 4 Met de toetsen PR ▲ / ▼ kan u de vorige of de volgende pagina selecteren.
-

SPECIALE TELETEKSTFUNCTIES

REVEAL

Druk op deze toets om verborgen informatie, zoals oplossingen van raadsels of puzzels weer te geven.

Druk nogmaals op deze toets om de informatie van het scherm te doen verdwijnen.

SIZE

Selecteert de dubbele teksthoogte.

Druk op deze toets om de bovenste helft van de pagina te vergroten.

Druk nogmaals op deze toets om de onderste helft van de pagina te vergroten.

Druk nogmaals op deze toets om terug te keren naar de normale weergave.

UPDATE

Toont het TV-beeld op het scherm terwijl u wacht op de nieuwe teletekstpagina.

De aanduiding verschijnt in de linker bovenhoek van het scherm. Wanneer de nieuwe pagina beschikbaar is, verandert de aanduiding in het paginanummer.

Druk op deze toets om de nieuwe teletekstpagina te bekijken.

HOLD

Zet de automatische paginaverandering die plaatsvindt als een teletekstpagina uit 2 of meer subpagina's bestaat stil. Het aantal subpagina's en de huidige subpagina worden gewoonlijk onder de tijd weergegeven op het scherm. Wanneer deze toets wordt ingedrukt, verschijnt het stopsymbool in de linker bovenhoek van het scherm en wordt de automatische paginaverandering stilgezet.

Druk nogmaals op deze toets om voort te gaan.

TIME

Druk tijdens het TV-kijken op deze toets om de tijd in de rechterbovenhoek van het scherm te tonen. Druk nogmaals op deze toets om de tijdsweergave te verwijderen.

Druk tijdens het bekijken van teletekst op deze toets om een subpaginanummer te kiezen. Het subpaginanummer wordt onder aan het scherm getoond. Om de subpagina op het scherm te laten staan of om ze te veranderen, drukt u op de RODE/GROENE toetsen, de toetsen **PR ▲ / ▼** of de CIJFER-toetsen.

Druk nogmaals om deze functie te verlaten.

TV-MENU

SCHEERMENU'S SELECTEREN EN AANPASSEN

Het OSD (Schermmenu) van uw tv kan enigszins afwijken van de afbeeldingen in deze handleiding.

- Druk op de **MENU**-toets en vervolgens de toetsen **▲** / **▼** om elk menu weer te geven.
- Druk op de **▶**-toets en vervolgens de toetsen **▲** / **▼** om een menu-item te selecteren.
- Wijzig de instelling van een functie in het sub- of rolmenu met de toetsen **◀** / **▶**.
U kunt naar een hoger menu gaan door op de knop **OK** of **MENU** te drukken.

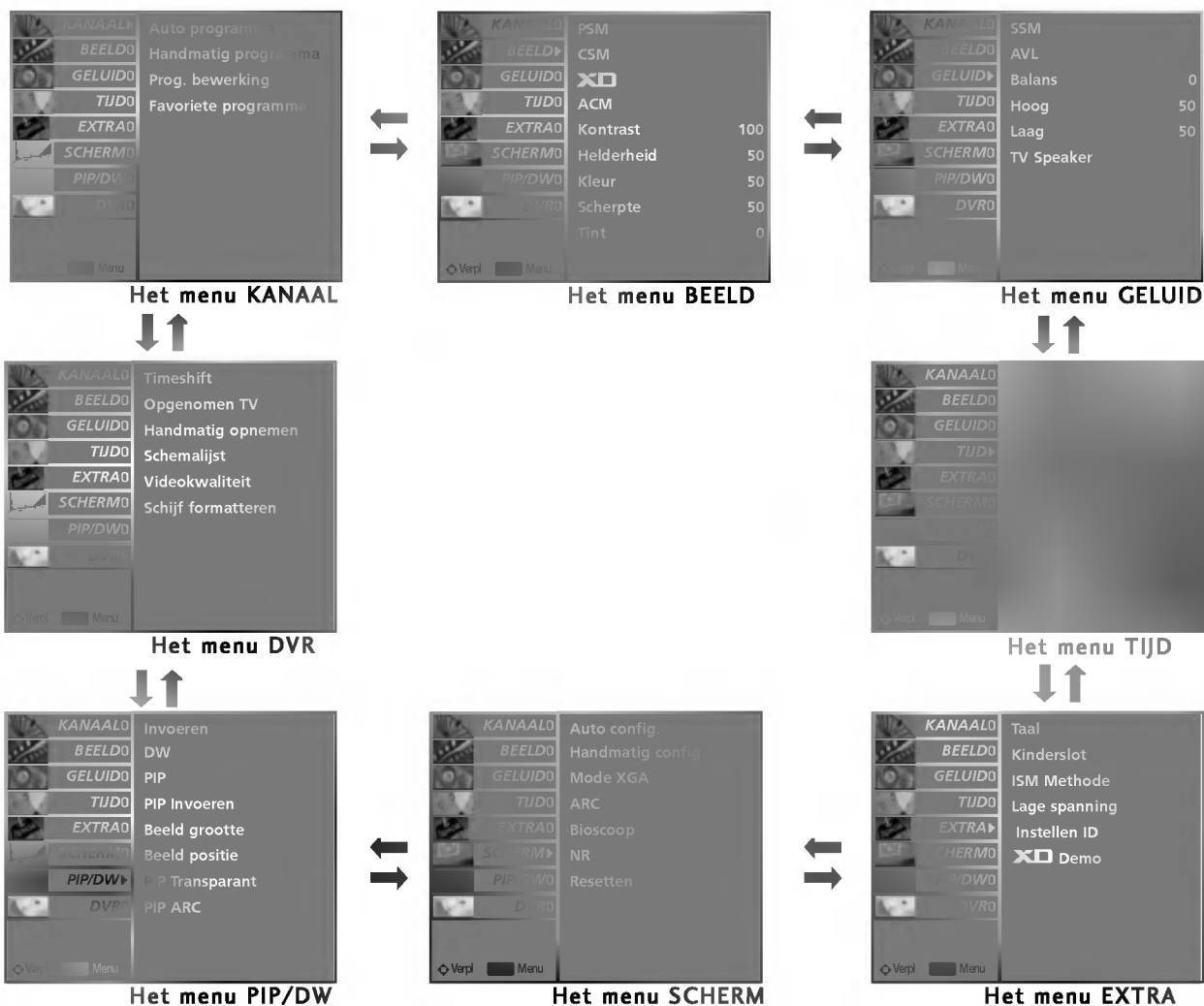

● OPMERKING

- In de teletekstmodus worden geen menu's getoond.
- Het menu KANAAL, PIP/DW is niet beschikbaar bij het afspelen van een opgenomen programma.

AUTOMATISCH PROGRAMMA'S ZOEKEN

- Alle zenders die kunnen worden ontvangen, worden via deze methode opgeslagen. Het verdient aanbeveling om Automatisch Programmeren tijdens de installatie van dit plasmadisplay te gebruiken.
- Deze functie is niet beschikbaar bij het opnemen van een programma.

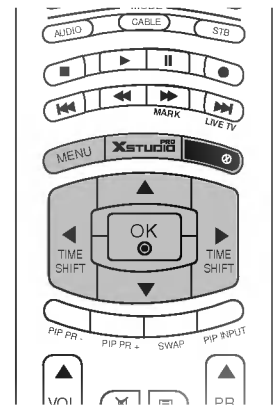

- Druk op de **MENU**-toets en vervolgens de toetsen ▲ / ▼ om het **KANAAL**-menu te selecteren.
- Druk op de ►-toets en vervolgens de toetsen ▲ / ▼ om **Auto programma** te selecteren.
- Druk op de toets ► om **Systeem** te kiezen.
- Kies een TV-systeem met de toets ◀ / ▶ ;
L : SECAM L/L' (optie)
BG : PAL B/G, SECAM B/G (Europa/Oost-Europa/Azië/Nieuw-Zeeland/Midden-Oosten/Afrika/Australië)
I : PAL I/II (V.K./Ierland/Hongkong/Zuid-Afrika)
DK : PAL D/K, SECAM D/K (Oost-Europa/China/Afrika/CIS)
L : SECAM L/L' (Frankrijk)
M : (USA/Korea/Filipijnen) (optie)
- Druk op de toetsen ▼ om **Opslaan vanaf** te selecteren.
- Kies het nummer voor het eerste programma met de toets ◀ / ▶ of met de cijfertoetsen in het menu **Opslaan vanaf**.
- Druk op de toets ▼ om **Start** te kiezen.
- Druk op de toets ► om met het automatisch programmeren te beginnen.
 Alle zenders die ontvangen kunnen worden, worden opgeslagen.

● OPMERKING

De zendernaam wordt opgeslagen voor zenders die VPS uitzenden (Video Programme Service), PDC (Programme Delivery Control) of TELETEXT (teletekst). Als er aan een zender geen naam kan worden toegekend, wordt het kanaalnummer toegekend en opgeslagen als C (V/UHF 01-69) of S (Cable 01-47), gevolgd door een nummer.

- Op de toets **MENU** drukken om automatisch programmeren te stoppen. Wanneer automatisch programmeren afgelopen is, wordt het menu **Prog. bewerking** afgebeeld op het scherm. Zie het hoofdstuk 'Programma's editen' om het opgeslagen programma te editen.
- Druk op de **EXIT**-toets om terug te keren naar het normale TV-beeld.

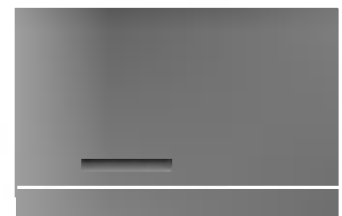
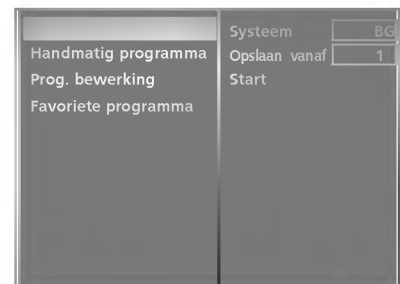

HANDMATIG PROGRAMMA'S ZOEKEN

- Via de functie handmatig programmeren kunt u met de hand op zenders afstemmen en in elke willekeurige volgorde opslaan. U kunt ook een zendernaam van vijf lettertekens aan elk programmanummer toekennen.
- Deze functie is niet beschikbaar in de modus Timeshift Aan.
- Deze functie is niet beschikbaar bij het opnemen van een programma.

- 1 Druk op de **MENU**-toets en vervolgens de toetsen ▲ / ▼ om het **KANAAL**-menu te selecteren.
- 2 Druk op de ►-toets en vervolgens de toetsen ▲ / ▼ om **Handmatig programma** te selecteren.
- 3 Druk op de toets ► om **Opslaan** te kiezen. Kies het nummer voor het eerste programma met de toets ◀ / ▶ of met de cijfertoetsen in het menu **Opslaan**.
- 4 Druk op de toets ▼ om **Systeem** te kiezen.
- 5 Kies een TV-systeem met de toetses ◀ / ▶ ;
L : SECAM L/L' (optie)
BG : PAL B/G, SECAM B/G (Europa/Oost-Europa/Azië/Nieuw-Zeeland/Midden-Oosten/Afrika/Australië)
I : PAL I/II (V.K./Ierland/Hongkong/Zuid-Afrika)
DK : PAL D/K, SECAM D/K (Oost-Europa/China/Afrika/CIS)
L : SECAM L/L' (Frankrijk)
M : (USA/Korea/Filipijnen) (optie)
- 6 Druk op de toets ▼ om **Band** te kiezen.
- 7 Druk op de toetsen ◀ / ▶ om **V/UHF** of **Kabel** te kiezen, naar vereist.
- 8 Druk op de toets ▼ om **Kanaal** te kiezen.
- 9 U kunt het gewenste zendernummer selecteren met de knop ◀ / ▶ of met de cijfertoetsen. Selecteer, indien mogelijk, het zendernummer rechtstreeks met de cijfertoetsen.
- 10 Druk op de toets ▼ om **Zoeken** te kiezen.
- 11 Druk op de ◀ / ▶-toets om het zoeken te starten. Wanneer er een station wordt gevonden, stopt de set met zoeken.
- 12 Druk op de **OK**-toets om de zender op te slaan.
- 13 Herhaal stappen 3 t/m 12 om een andere zender op te slaan.
- 14 Druk op de **EXIT**-toets om terug te keren naar het normale TV-beeld.

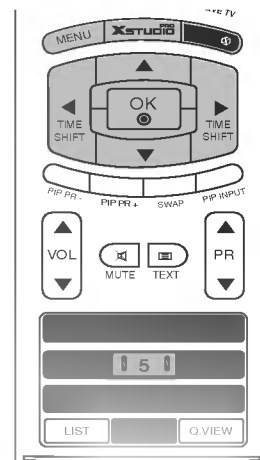

FIJNAFSTEMMING

- Normaliter is fijnafstemming alleen noodzakelijk bij een slechte ontvangst.

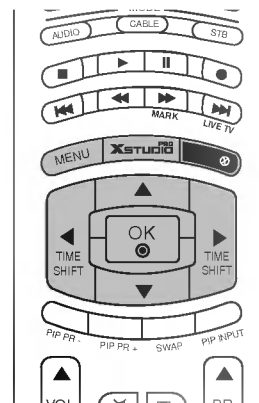

- Druk op de **MENU**-toets en vervolgens de toetsen ▲ / ▼ om het **KANAAL**-menu te selecteren.

- Druk op de ►-toets en vervolgens de toetsen ▲ / ▼ om **Handmatig programma** te selecteren.

- Druk op de ►-toets en vervolgens de toetsen ▲ / ▼ om **Fijn** te selecteren.

- Druk op de ◀ / ▶-toets om een zo goed mogelijk beeld en geluid te krijgen.

- Druk op de **OK** toets.

- Druk op de **EXIT**-toets om terug te keren naar het normale TV-beeld.
Het fijn afgestemde programma wordt aangeduid door een geel cijfer tijdens de programmakeuze.



NAAM AAN ZENDER TOEWIJZEN

- U kan ook aan elk programmanummer een zendernaam van vijf tekens toekennen.

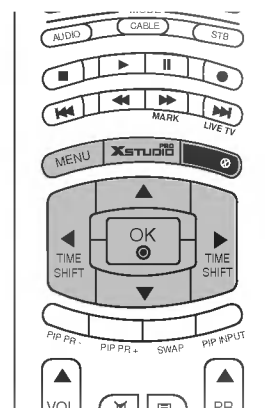

- Druk op de **MENU**-toets en vervolgens de toetsen ▲ / ▼ om het **KANAAL**-menu te selecteren.

- Druk op de ►-toets en vervolgens de toetsen ▲ / ▼ om **Handmatig programma** te selecteren.

- Druk op de ►-toets om **Naam** te selecteren.

- Druk op de toets ▲. U kunt een spatie gebruiken, of +, -, de getallen **0** tot **9** en het alfa-bet **A** tot **Z**. Met de toets ▼ kunt u in de tegengestelde richting kiezen.

- Kies de volgende positie door op de toets ► te drukken en kies dan het tweede teken, enzovoort.

- Druk op de **OK** toets.

- Druk op de **EXIT**-toets om terug te keren naar het normale TV-beeld.



BOOSTER (Optie)

- Bij sommige modellen is de **Booster** een Optionele functie.
- Indien de ontvangst van TV antenne signalen zwak is, dient de **Booster** functie te worden ingeschakeld.

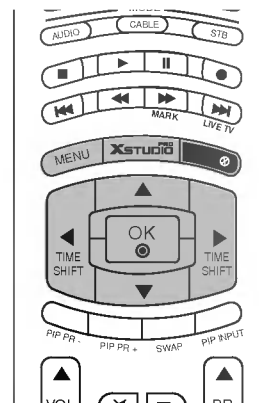

- Druk op de **MENU**-toets en vervolgens de toetsen ▲ / ▼ om het **KANAAL**-menu te selecteren.
- Druk op de ►-toets en vervolgens de toetsen ▲ / ▼ om **Handmatig programma** te selecteren.
- Druk op de ►-toets en vervolgens de toetsen ▲ / ▼ om **Booster** te selecteren.
- Druk in het Booster -rolmenu op de ◀ / ▶ -toets om **Aan** of **Uit** te selecteren.
- Druk op de **OK** toets.
- Druk op de **EXIT**-toets om terug te keren naar het normale TV-beeld.



PROGRAMMA BEWERKEN

- Met deze functie kan u opgeslagen programma's wissen of overslaan. U kan ook zenders naar andere programmanummers verplaatsen of lege zenderinformatie invoegen op het geselecteerde programmanummer.
- Deze functie is niet beschikbaar bij het opnemen van een programma.

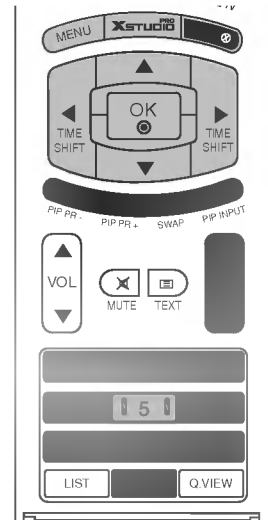

- Druk op de **MENU**-toets en vervolgens de toetsen ▲ / ▼ om het **KANAAL**-menu te selecteren.
- Druk op de ►-toets en vervolgens de toetsen ▲ / ▼ om **Prog. bewerking** te selecteren.
- Druk op de ►-toets om het menu **Prog. bewerking** weer te geven.

■ Een programma wissen

1. Selecteer het te wissen programma met de toetsen ▲ / ▼ / ◀ / ▶.
2. Druk tweemaal op de **RODE** toets.
Het geselecteerde programma wordt gewist en alle volgende programma's schuiven één positie op naar boven.

■ Een programma kopiëren.

1. Selecteer het te kopiëren programma met de toetsen ▲ / ▼ / ◀ / ▶.
2. Druk op de **GROENE** toets.
Alle volgende programma's schuiven één positie op naar onder.

■ Een programma verplaatsen

1. Selecteer het te verplaatsen programma met de toetsen ▲ / ▼ / ◀ / ▶.
2. Druk op de **GELE** toets.
3. Verplaats het programma naar het gewenste programmanummer met de toetsen ▲ / ▼ / ◀ / ▶.
4. Druk nogmaals op de **GELE** toets om de functie te annuleren.

■ Een programmanummer overslaan

1. Selecteer het programma dat moet worden overgeslagen met de toetsen ▲ / ▼ / ◀ / ▶.
2. Druk op de **BLAUWE** toets. Het overgeslagen programma wordt blauw.
3. Druk nogmaals op de **BLAUWE** toets om de functie te annuleren.

Wanneer een programmanummer wordt overgeslagen, betekent dit dat u het niet langer kan selecteren met de toetsen **PR** ▲ / ▼ tijdens de normale TV-bediening. Om het overgeslagen programma te selecteren, moet u het programmanummer rechtstreeks invoeren met de **NUMMER**-toetsen of het selecteren in het menu programma's bewerken of in de programmatabel.

- Druk op de **EXIT**-toets om terug te keren naar het normale TV-beeld.

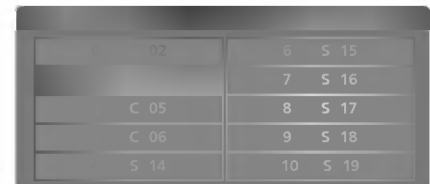
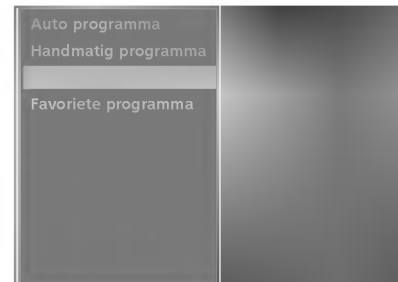

FAVORIET PROGRAMMA

- Met deze functie selecteert u rechtstreeks uw favoriete programma's.
- Druk meerdere malen op de toets pro-**FAV** om de opgeslagen favoriete programma's te selecteren.

- 1 Druk op de **MENU**-toets en vervolgens de toetsen ▲ / ▼ om het **KANAAL**-menu te selecteren.
- 2 Druk op de ►-toets en vervolgens de toetsen ▲ / ▼ om **Favoriete programma** te selecteren.
- 3 Druk op de ►-toets om het menu **Favoriete programma** weer te geven.
- 4 Druk op de toetsen ▲ / ▼ om -- ---- te selecteren.
- 5 Selecteer de gewenste zender met de knop ◀ / ▶ of met de cijfertoetsen. Elk nummer onder de 10 wordt voorafgegaan door een '0' (of '00'), bijvoorbeeld '05' (of '005') voor 5.
- 6 Om een ander programma op te slaan, herhaalt u stappen 4 tot 5. U kunt maximaal 8 programma's opslaan.
- 7 Druk op de **OK** toets.
- 8 Druk op de **EXIT**-toets om terug te keren naar het normale TV-beeld.

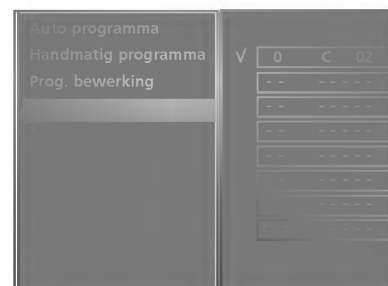
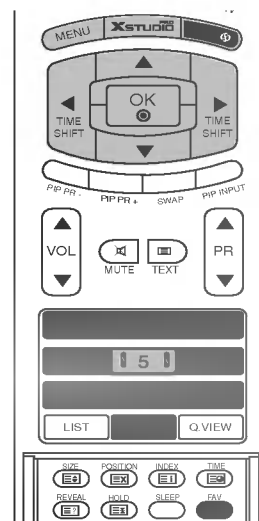

PROGRAMMALIJST OPVRAGEN

- U kan controleren welke programma's in het geheugen zijn opgeslagen door de programmatabel weer te geven.

■ De programmatabel weergeven

Druk op de **LIST**-toets om het menu **Programmatabel** weer te geven. De programmatabel verschijnt op het scherm.

● Opmerking

- Mogelijk staan sommige programma's in het blauw. Dit zijn programma's die zijn ingesteld om te worden overgeslagen door de functie automatische programmering of in de programmabewerkingsfunctie.
- Sommige programma's worden in de tabel weergegeven met hun kanaalnummer. Dit zijn programma's waaraan geen zenderaam is toegekend.

■ Een programma selecteren in de programmatabel

Selecteer een programma met de toetsen **▲ / ▼ / ◀ / ▶**. Druk daarna op de **OK**-toets. Het toestel stemt af op het gekozen programmanummer.

■ Bladeren door de programmatabel

Er zijn 10 pagina's met programmatabellen die in totaal 100 programma's bevatten. Druk herhaaldelijk op de toetsen **▲ / ▼ / ◀ / ▶** om de pagina's om te slaan.

Druk op de **LIST**-toets om terug te keren naar het normale TV-beeld.

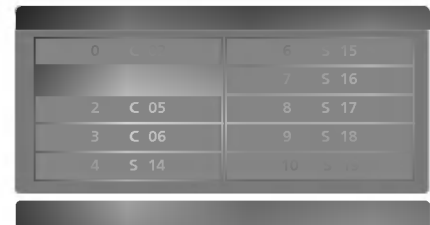
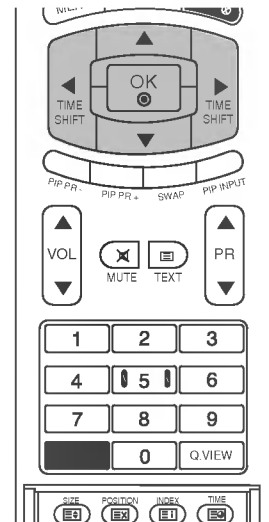

PSM (Picture Status Memory, geheugen beeldstatus)

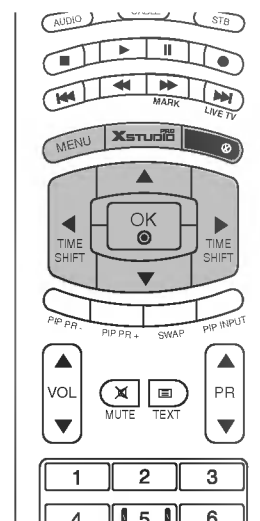

- Druk op de **MENU**-toets en vervolgens de toetsen ▲ / ▼ om het **BEELD** menu te selecteren.
- Druk op de ►-toets en vervolgens de toetsen ▲ / ▼ om **PSM** te selecteren.
- Druk op de knop ► en vervolgens op de knop ▲ / ▼ om **Dynamisch, Standaard, Mild** of **Gebruiker** te selecteren.
- Druk op de **EXIT**-toets om terug te keren naar het normale TV-beeld.

■ Deze functie stelt de monitor af op de best mogelijke beeldweergave.

Selecteer de fabrieksinstelling in het menu **PSM** op basis van de programmacategorie.

■ Bij het met de hand afstellen van de beelddopties (kontrast, helderheid, kleur, scherpte en kleurschakering.), schakelt **PSM** automatisch naar de stand **Gebruiker** over.

■ De beelddopties **Dynamisch, Standaard, Mild** en **Gebruiker** worden vooraf in de fabriek ingesteld en voor een goede beeldkwaliteit geprogrammeerd; deze opties kunnen niet worden gewijzigd.



CSM (Color Status Memory, geheugen kleurstatus)

- Kies de optie **Normaal** om de beginwaarden in te stellen (terugzetten op standaardinstellingen).
- Bij het handmatig aanpassen van de opties voor kleurtemperatuur (rood, groen of blauw) wordt **CSM** automatisch gewijzigd in **Gebruiker**.
- Kies een van drie automatische kleuraanpassingen. Selecteer **Warm** om warmere kleuren zoals rood te versterken. Selecteer **Koel** om kleuren met een lagere golflengte met meer blauw weer te geven.

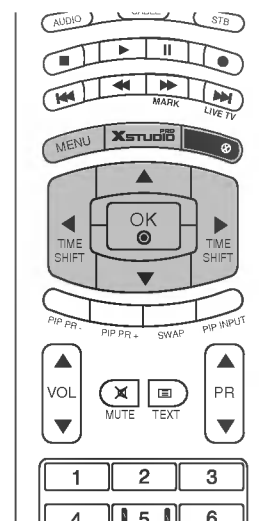

- Druk op de **MENU**-toets en vervolgens de toetsen ▲ / ▼ om het **BEELD** menu te selecteren.
- Druk op de ►-toets en vervolgens de toetsen ▲ / ▼ om **CSM** te selecteren.
- Druk op de toets ► en dan op de toets ▲ / ▼ om de gewenste kleurwarmte te kiezen.
- Druk op de **EXIT**-toets om terug te keren naar het normale TV-beeld.



Handmatige kleurtemperatuurregeling (CSM - gebruikersoptie)

- Voor het wijzigen van de kleuren rood, groen en blauw in de kleurtemperatuur van uw voorkeur.

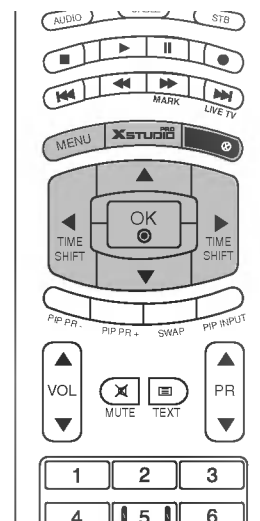

- 1 Druk op de **MENU**-toets en vervolgens de toetsen ▲ / ▼ om het **BEELD** menu te selecteren.
- 2 Druk op de ►-toets en vervolgens de toetsen ▲ / ▼ om **CSM** te selecteren.
- 3 Druk op de knop ► en vervolgens op de knop ▲ / ▼ om **Gebruiker** te selecteren.
- 4 Druk op de toets ► Maak de gewenste instellingen met de toets ▲ / ▼ / ◀ / ▶.
- 5 Druk op de **EXIT**-toets om terug te keren naar het normale TV-beeld.



XD -FUNCTIE

- XD is de unieke beeldverbeteringstechnologie van LG Electronics waarmee een echte HD-bron op basis van een geavanceerde digitale signaalverwerkingsalgoritme kan worden weergegeven.
- Dankzij LG's uitstekende Digital Reality-processorstechnologie kunt u genieten van levendige beelden met hoge definitie.
- Deze functie is niet beschikbaar in de modus RGB[PC] of HDMI[PC].
- Bij de selectie van beeldopties **Dynamisch**, **Standaard** en **Mild** in het menu **BEELD** wordt **XD** automatisch ingesteld op **Aan**.

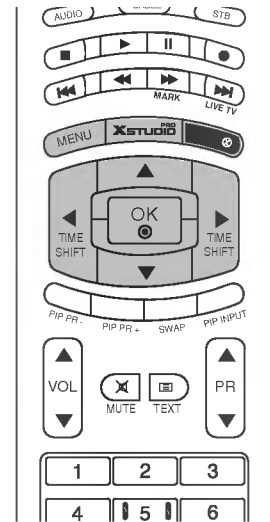

1. Druk op de **MENU**-toets en vervolgens de toetsen **▲** / **▼** om het **BEELD** menu te selecteren.
2. Druk op de **▶**-toets en vervolgens de toetsen **▲** / **▼** om **XD** te selecteren.
3. Druk op de knop **▶** en vervolgens op de knop **▲** / **▼** om **Aan** of **Uit** te selecteren.
4. Druk op de **EXIT**-toets om terug te keren naar het normale TV-beeld.

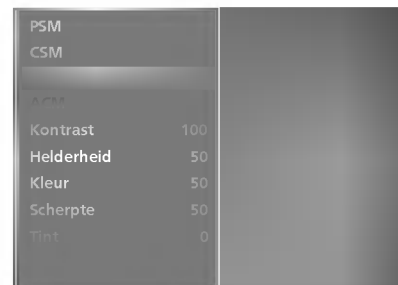

sRGB-FUNCTIE

- Wanneer het toestel is aangesloten op een extern apparaat met de sRGB-functie, wordt het kleurverschil gecompenseerd voor een correcte beeldweergave.
- Deze functie werkt in de volgende modus : RGB[PC], HDMI[PC].

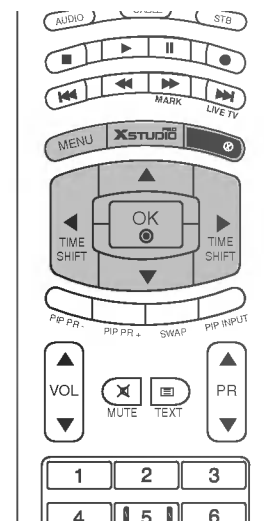

- 1 Druk op de **MENU**-toets en vervolgens de toetsen ▲ / ▼ om het **BEELD** menu te selecteren.
- 2 Druk op de ►-toets en vervolgens de toetsen ▲ / ▼ om **sRGB** te selecteren.
- 3 Druk op de knop ► en vervolgens op de knop ▲ / ▼ om **Aan** of **Uit** te selecteren.
- 4 Druk op de **EXIT**-toets om terug te keren naar het normale TV-beeld.



ACM (ACTIVE COLOR MANAGEMENT)

- Pas de Vleeskleur aan om de gewenste optie voor huidskleur te kiezen.
- Deze functie werkt in de volgende modus :
TV, AV1, AV2, S-Video2, AV3, AV4, COMPONENT, RGB[DTV], HDMI[DTV].
- Deze functie kan niet worden gebruikt in de modi XD Uit.

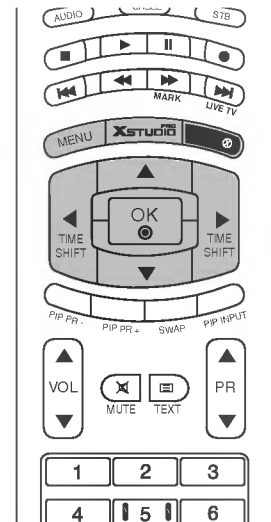

- Druk op de **MENU**-toets en vervolgens de toetsen ▲ / ▼ om het **BEELD** menu te selecteren.
- Druk op de ►-toets en vervolgens de toetsen ▲ / ▼ om **ACM** te selecteren.
- Druk op de toets ► Maak de gewenste instellingen met de toets ◀ / ▶.
- Druk op de **EXIT**-toets om terug te keren naar het normale TV-beeld.

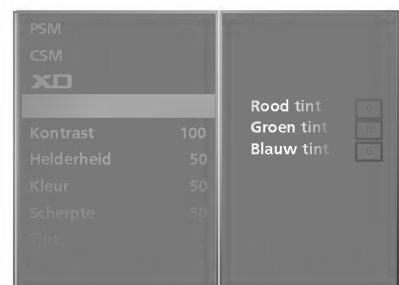

HANDMATIGE BEELDREGELING

- U kunt het contrast, de helderheid, de kleur, de scherpste en de kleurschakering van het beeld afstellen op de niveaus die u verkiest.
- Deze functie kan niet worden gebruikt voor het instellen van de kleurscherpte in de modi RGB[PC] en HDMI[PC].
- De beeldoptie Tint werkt niet bij de videostandaard PAL/SECAM.

-
- Druk op de **MENU**-toets en vervolgens de toetsen ▲ / ▼ om het **BEELD** menu te selecteren.
-
- Druk op de toets ► en dan op de toets ▲ / ▼ om de gewenste beeldoptie te kiezen.
-
- Druk op de toets ► en dan op de toets ◀ / ▶ om de juiste instellingen te maken.
-
- Druk op de **EXIT**-toets om terug te keren naar het normale TV-beeld.
-

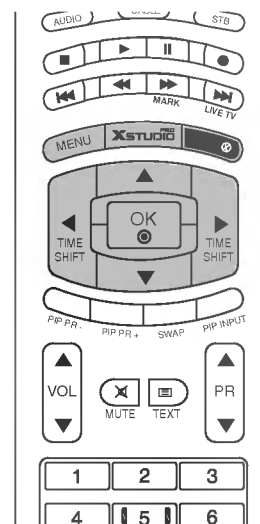

SSM (Sound Status Memory, geheugen audiostatus)

- Met deze functie kunt u van de beste geluidskwaliteit genieten zonder speciale afstellingen, want de monitor kiest automatisch de geluidsoptie die het best bij het bekeken programma past.
- Bij het met de hand afstellen van de geluidsopties (hoge tonen, lage tonen en balans), schakelt SSM automatisch naar de stand Gebruiker over.
- De geluidsinstellingen **SRS TSXT**, **Plat**, **Muziek**, **Film** en **Sport** zijn in de fabriek geprogrammeerd voor de beste geluidswaer-gave en kunnen niet worden gewijzigd.

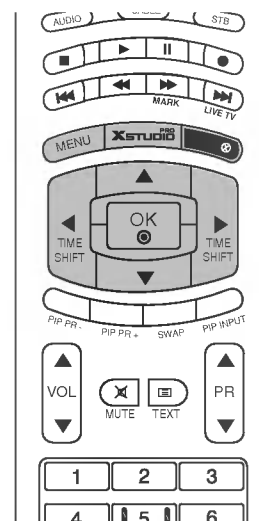

- Druk op de **MENU**-toets en vervolgens de toetsen **▲ / ▼** om het **GELUID** menu te selecteren.
- Druk op de **▶**-toets en vervolgens de toetsen **▲ / ▼** om **SSM** te selecteren.
- Druk op de knop **▶** en vervolgens op de knop **▲ / ▼** om **SRS TSXT**, **Plat**, **Muziek**, **Film**, **Sport** of **Gebruiker** te selecteren.
- Druk op de **EXIT**-toets om terug te keren naar het normale TV-beeld.



● OPMERKING

- is een handelsmerk van SRS Labs, Inc.
- De TruSurround XT-technologie wordt gebruikt onder licentie van SRS Labs, Inc.



AVL (Auto Volume Leveler, automatische volumeregeling)

Met AVL wordt automatisch een gelijk volumeniveau aangehouden, zelfs als u naar een ander zender overschakelt.

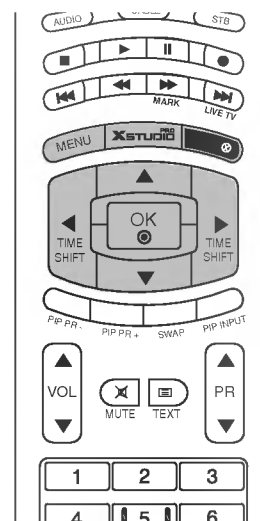

- Druk op de **MENU**-toets en vervolgens de toetsen ▲ / ▼ om het **GELUID** menu te selecteren.
- Druk op de ►-toets en vervolgens de toetsen ▲ / ▼ om **AVL** te selecteren.
- Druk op de knop ► en vervolgens op de knop ▲ / ▼ om **Aan** of **Uit** te selecteren.
- Druk op de **EXIT**-toets om terug te keren naar het normale TV-beeld.



GELUID AFSTELLEN (HAND-MATIGE INSTELLING)

- Druk op de **MENU**-toets en vervolgens de toetsen ▲ / ▼ om het **GELUID** menu te selecteren.
- Druk op de toets ► en dan op de toets ▲ / ▼ om de gewenste geluidseigenschap te kiezen.
- Druk op de toets ► en dan op de toets ◀ / ▶ om de juiste instellingen te maken.
- Druk op de **EXIT**-toets om terug te keren naar het normale TV-beeld.

● **OPMERKING**

a. Hoge tonen, lage tonen en BBE kunnen niet worden gebruikt met SRS TSXT.

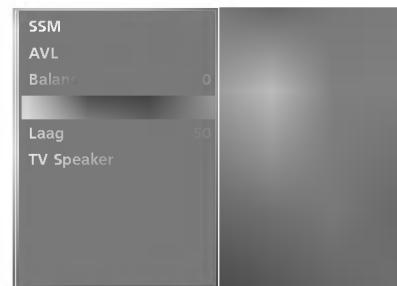
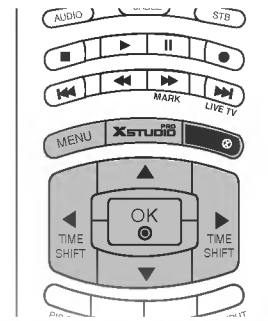

TV-LUIDSPREKER

- U kunt de status van de interne luidsprekers aanpassen.
- In de modus AV1, AV2, S-Video2, AV3, AV4, COMPONENT, RGB en HDMI/DVI kan geluid via de interne luidsprekers worden weergegeven ook al is er geen videosignaal.
- Als u uw externe hifi-stereosysteem wilt gebruiken, schakelt u de interne luidsprekers van de tv uit.

- Druk op de **MENU**-toets en vervolgens de toetsen ▲ / ▼ om het **GELUID** menu te selecteren.
- Druk op de ►-toets en vervolgens de toetsen ▲ / ▼ om **TV Speaker** te selecteren.
- Druk op de knop ► en vervolgens op de knop ▲ / ▼ om **Aan** of **Uit** te selecteren.
- Druk op de **EXIT**-toets om terug te keren naar het normale TV-beeld.

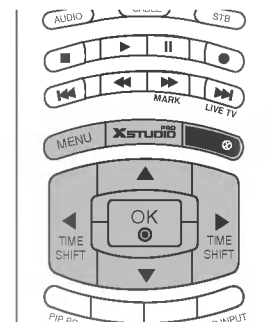

TV MENU

STEREO/DUAL-ONTVANGST

- Wanneer een programma wordt geselecteerd, verschijnt de geluids-informatie voor de zender nadat het programma-nummer en de zendernaam zijn verdwenen.

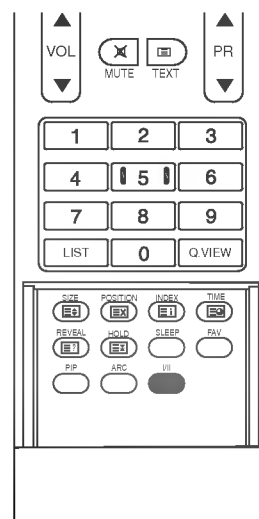

● Weergave op het scherm

Druk op de I/II-toets om te zien welke ontvangstmogelijkheden er zijn voor de gekozen uitzending.

Uitzending	Weergave op het scherm
Mono	MONO
Stereo	STEREO
Dual	DUAL I

● Monogeluid kiezen

Als bij stereo-ontvangst het stereosignaal zwak is, kan u overschakelen op mono door tweemaal op de toets I/II te drukken. In de mono-ontvangst verbetert de diepte van het geluid. Om opnieuw de stereomodus in te stellen, drukt u nogmaals tweemaal op de toets I/II.

● Taal kiezen voor uitzending in twee talen

Als een programma wordt ontvangen in twee talen, kan u overschakelen op **DUAL I**, **DUAL II** of **DUAL I+II** door herhaaldelijk op de toets I/II te drukken.

DUAL I zendt de hoofduitzendtaal naar de luidsprekers.

DUAL II zendt de secundaire uitzendtaal naar de luidsprekers.

DUAL I+II zendt een afzonderlijke taal naar elke luidspreker.

NICAM-ONTVANGST (OPTIE)

- Als uw toestel is uitgerust met een NICAM-ontvanger, kan het kwalitatief hoogstaande digitale NICAM-geluid (Near Instantaneous Companding Audio Multiplex) worden ontvangen.
- Door herhaaldelijk op de toets I/II te drukken, kan u de geluidsuitvoer instellen overeenkomstig het type uitzending, zoals hieronder beschreven.

-
- 1 Bij ontvangst van **NICAM-mono** kan u **NICAM MONO** of **FM MONO** selecteren.
 - 2 Bij ontvangst van **NICAM-stereo** kan u **NICAM STEREO** of **FM MONO** selecteren. Schakel over op **FM-mono** als het stereosignaal zwak is.
 - 3 Bij ontvangst van **NICAM** in twee talen kan u **NICAM DUAL I**, **NICAM DUAL II** of **NICAM DUAL I+II** of **MONO** selecteren. Wanneer FM mono gekozen is, verschijnt het bericht **MONO** op het scherm.
-

GELUIDSWEERGAVESELECTIE LUIDSPREKERS

- In de AV, Component, RGB of HDMI/DVI -modus kan u de geluidsuitvoer uit de linkse en de rechtse luidspreker instellen.

Druk herhaaldelijk op de toets I/II om de geluidsuitvoer te selecteren.

- **L+R:** Het audiosignaal van de audio-ingang L wordt naar de linkse luidspreker gezonden en het audiosignaal van de audio-ingang R wordt naar de rechtse luidspreker gezonden.
- **L+L:** Het audiosignaal van de audio-ingang L wordt naar de linkse en de rechtse luidspreker gezonden.
- **R+R:** Het audiosignaal van de R-audio-ingang wordt naar de linker en rechter luidsprekers gestuurd.

KLOK INSTELLEN

- Als de huidige tijdstelling wordt gewist door een stroomuitval, of als de TV Speaker wordt uitgetrokken moet de klok opnieuw worden ingesteld.

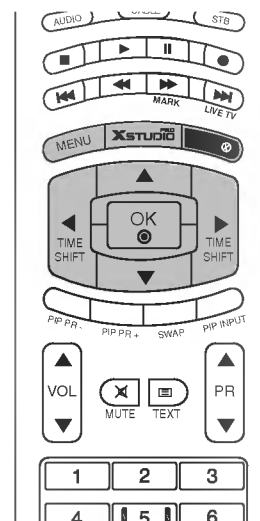

- Druk op de **MENU**-toets en vervolgens de toetsen ▲ / ▼ om het **TIJD** menu te selecteren.
- Druk op de ►-toets en vervolgens de toetsen ▲ / ▼ om **Klok** te selecteren.
- Druk op de toets ► en daarna op de toets ▲ / ▼ om het uur in te stellen.
- Druk op de toets ► en daarna op de toets ▲ / ▼ om de minuten in te stellen.
- Druk op de **EXIT**-toets om terug te keren naar het normale TV-beeld.



DE AAN/UIT-TIJDSCHADELING INSTELLEN

- De tijdschakeling werkt alleen als de huidige tijd al is ingesteld.
- De uitschakelfunctie heeft voorrang op de inschakelfunctie als ze op dezelfde tijd zijn ingesteld.
- De monitor moet in de waakstand staan, anders werkt de inschakelfunctie niet.

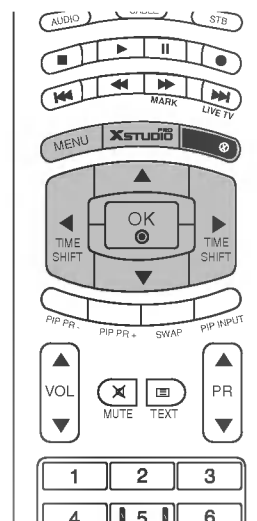

- Druk op de **MENU**-toets en vervolgens de toetsen ▲ / ▼ om het **TIJD** menu te selecteren.
- Druk op de toets ► en dan op de toets ▲ / ▼ om **Tijd Uit** of **Tijd Aan** te kiezen.
- Druk op de ►-toets en vervolgens de toetsen ▲ / ▼ om **Aan** te selecteren.
- Druk op de toets ► en daarna op de toets ▲ / ▼ om het uur in te stellen.
- Druk op de toets ► en daarna op de toets ▲ / ▼ om de minuten in te stellen.
- Alleen voor de functie **Tijd Aan** : druk op de knop ► en gebruik vervolgens de knop ▲ / ▼ om het programmanummer of het volumeniveau aan te passen.
- Druk op de **EXIT**-toets om terug te keren naar het normale TV-beeld.

● OPMERKING

- Om de in/uitschakelfunctie te annuleren. Druk op de toets ▲ / ▼ om Uit te kiezen in stap 3.
- Twee uur nadat het toestel met de aan-tijdfunctie ingeschakeld werd, schakelt het toestel automatisch terug in waakstand, tenzij er ondertussen op een toets gedrukt is.



AUTO SLEEP (AUTOMATISCHE SLAAPSTAND)

- Als de slaapstand is ingesteld op aan en er geen ingangssignaal is, wordt de tv automatisch na 10 minuten uitgeschakeld.

- Druk op de **MENU**-toets en vervolgens de toetsen ▲ / ▼ om het **TIJD** menu te selecteren.
- Druk op de ►-toets en vervolgens de toetsen ▲ / ▼ om **Sleep timer** te selecteren.
- Druk op de knop ► en vervolgens op de knop ▲ / ▼ om **Aan** of **Uit** te selecteren.
- Druk op de **EXIT**-toets om terug te keren naar het normale TV-beeld.

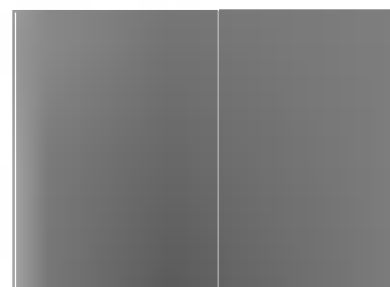
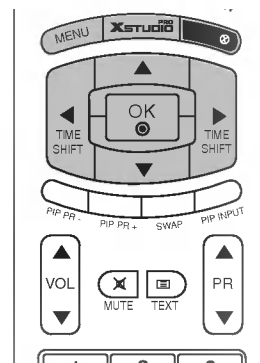

UITSCHAKELTIMER

- De uitschakeltimer schakelt de monitor na een vooraf ingestelde tijd uit.
- Druk op de **SLEEP**-toets om het aantal minuten te kiezen. De aanduiding **L^{zz} --- Minuut** verschijnt op het scherm, gevolgd door **10, 20, 30, 60, 90, 120, 180** en **240**.
- De timer begint af te tellen vanaf het gekozen aantal minuten.

- Om de resterende uitschakeltijd te controleren, drukt u eenmaal op de **SLEEP** -toets of de **SLEEP**-toets.
- Om de uitschakeltijd te annuleren, drukt u herhaaldelijk op de **SLEEP**-toets tot de aanduiding **L^{zz} --- Minuut** verschijnt.
- Als u de monitor uitschakelt nadat u de uitschakeltimer heeft ingesteld, wordt deze instelling gewist.

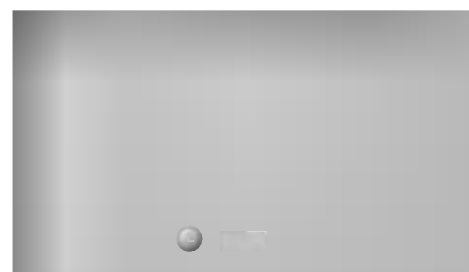
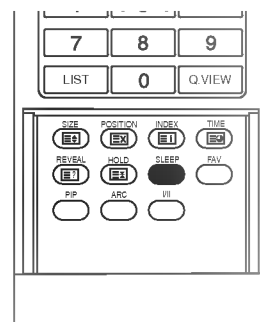

TV MENU | Opties van het menu Extra

KINDERSLOT

- Het TV-toestel kan zo worden ingesteld dat men het enkel met de afstandsbediening kan bedienen.
- Met deze functie kan u verhinderen dat zonder toestemming TV wordt gekeken.
- Dit toestel onthoudt de laatst gebruikte optie, zelfs wanneer het wordt uitgeschakeld.

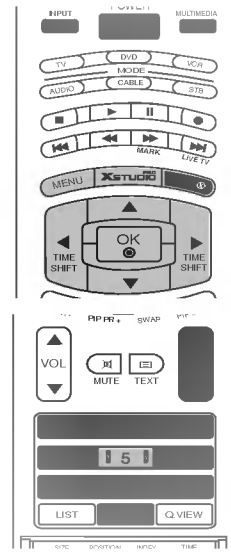

- Druk op de **MENU**-toets en vervolgens de toetsen ▲ / ▼ om het **EXTRA** menu te selecteren.
- Druk op de ►-toets en vervolgens de toetsen ▲ / ▼ om **Kinderslot** te selecteren.
- Druk op de knop ► en vervolgens op de knop ▲ / ▼ om **Aan** of **Uit** te selecteren.
- Druk op de **EXIT**-toets om terug te keren naar het normale TV-beeld.

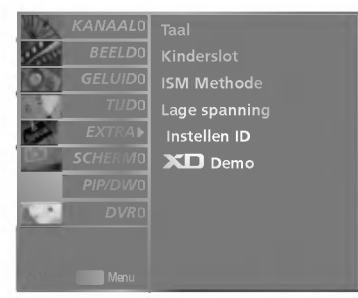

TV MENU

● OPMERKING

- Deze monitor is zo geprogrammeerd dat hij onthoudt op welke optie hij het laatst was ingesteld, zelfs als u de monitor uitschakelt.
- Als **Kinderslot** op het toestel is ingesteld op 'Aan', kunt u het toestel uitschakelen met de knop **⏻ / I**, **INPUT**, **PR ▲ / ▼** op de tv of met **POWER**, **INPUT**, **MULTIMEDIA**, **PR ▲ / ▼** of de cijfertoetsen op de afstandsbediening.
- Als het **Kinderslot aan** is ingeschakeld, verschijnt ' **Kinderslot aan**' op het scherm als er tijdens het tv-kijken op een willekeurige knop op het voorpaneel wordt gedrukt.

ISM METHODE (IMAGE STICKING MINIMIZATION)

- Een gepauzeerd beeld van een pc/videogame dat gedurende langere perioden op het scherm wordt weergegeven, resulteert in een echobeeld dat ook nog te zien is nadat het beeld is verdwenen. Voorkom dat een stilstaand beeld lang op het scherm van het toestel wordt weergegeven.
- Deze functie is niet beschikbaar bij LCD TV -modellen.

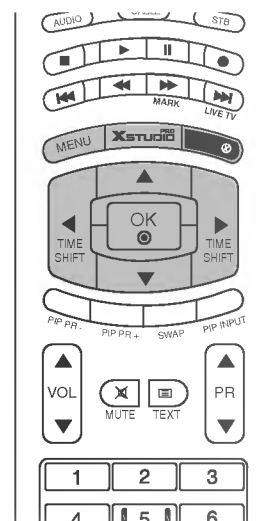

● Druk op de **MENU**-toets en vervolgens de toetsen **▲ / ▼** om het **EXTRA** menu te selecteren.

● Druk op de **▶**-toets en vervolgens de toetsen **▲ / ▼** om **ISM Methode** te selecteren.

● Druk op de knop **▶** en vervolgens op de knop **▲ / ▼** om **Normaal**, **White wash**, **Orbiter** of **Inversie** te selecteren. Stel deze functie in op Normaal als u deze functie niet wilt gebruiken.

- **White wash :**

White wash verwijdert ingebrande beelden van het scherm.

Opmerking: Een ingebrand beeld dat te lang op het scherm is weergegeven, kan soms niet volledig worden verwijderd met White wash.

- **Orbiter :**

Orbiter kan helpen om echobeelden te voorkomen. Het is echter het beste om geen vaste beelden op het scherm te laten staan. Om een ingebrand beeld op het scherm te voorkomen, wordt het beeld elke 2 minuten verplaatst.

- **Inversie**

Dit is de functie waarmee de schermkleur wordt geïnverteerd.

De schermkleur wordt automatisch elke 30 minuten geïnverteerd.

- **Normaal :**

Als hetingangssignaal voortdurend statisch is of de temperatuur hoog is, neemt de helderheid automatisch af met het oog op Image Sticking Minimization (ISM).

● Druk op de **EXIT**-toets om terug te keren naar het normale TV-beeld.



LAGE SPANNING

- Dit is de functie waarmee het energieverbruik van het toestel wordt vermindert.
- Deze functie is niet beschikbaar bij LCD TV -modellen.

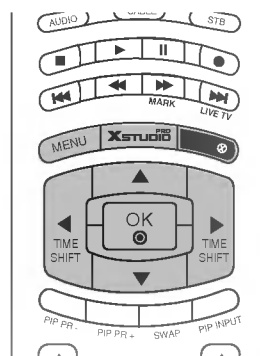

- 1 Druk op de **MENU**-toets en vervolgens de toetsen ▲ / ▼ om het **EXTRA** menu te selecteren.
- 2 Druk op de ►-toets en vervolgens de toetsen ▲ / ▼ om **Lage spanning** te selecteren.
- 3 Druk op de knop ► en vervolgens op de knop ▲ / ▼ om **Aan** of **Uit** te selecteren.
- 4 Druk op de **EXIT**-toets om terug te keren naar het normale TV-beeld.

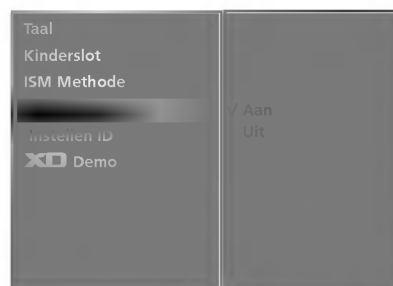

XD DEMO

- Gebruik de functie om na te gaan wat het verschil is tussen XD demo aan en een XD Demo uit.
- Deze functie is niet beschikbaar in de modus RGB[PC], HDMI[PC].

- 1 Druk op de **MENU**-toets en vervolgens de toetsen ▲ / ▼ om het **EXTRA** menu te selecteren.
- 2 Druk op de ►-toets en vervolgens de toetsen ▲ / ▼ om **XD Demo** te selecteren.
- 3 Druk op de knop ► om **XD Demo** te starten.
- 4 Druk op de knop **MENU** of **EXIT** (afsluiten) om **XD Demo** te stoppen.

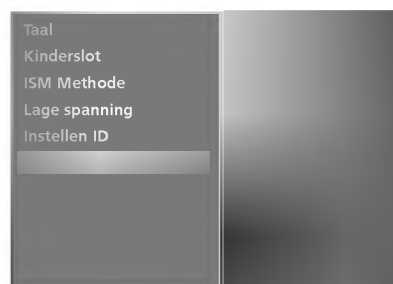

OPTIE (OPTIE)

- U kunt FRONT DISPLAY aan- of uitzetten.

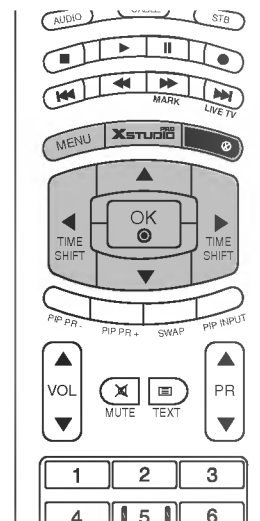

- Druk op de **MENU**-toets en vervolgens de toetsen ▲ / ▼ om het **EXTRA** menu te selecteren.

- Druk op de ►-toets en vervolgens de toetsen ▲ / ▼ om **Optie** te selecteren.

- Druk op de knop ► en vervolgens op de knop ▲ / ▼ om **Aan** of **Uit** te selecteren.

Als u de Aan modus selecteert, wordt de FRONT DISPLAY sterk verlicht.

- Druk op de **EXIT**-toets om terug te keren naar het normale TV-beeld.

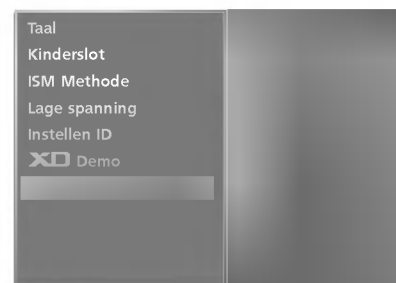

AUTOMATISCH CONFIGUREREN

- Stelt automatisch de beeldpositie af en beperkt beeldtrillingen.
- Als het beeld nog altijd niet correct is, betekent dit niet dat uw monitor defect is, maar moet u gewoon verder afstellen.
- De functie **Auto config.** (automatische configuratie) hoeft voor de modus HDMI/DVI niet te worden gebruikt.
- Deze functie werkt in de volgende modus: RGB[PC]
- Met deze functie kunt u de klok, de fase en de positie van het scherm automatisch aanpassen. Het weergegeven beeld verdwijnt enkele seconden terwijl de automatische configuratie wordt uitgevoerd.

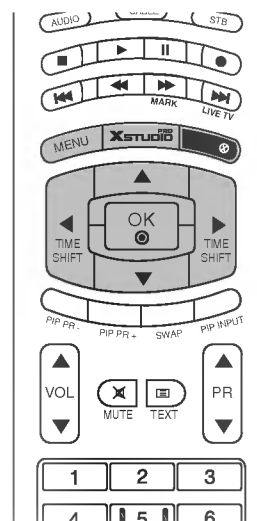

- 1 Druk op de **MENU**-toets en vervolgens de toetsen ▲ / ▼ om het **SCHERM** menu te selecteren.
- 2 Druk op de ►-toets en vervolgens de toetsen ▲ / ▼ om **Auto config.** te selecteren.
- 3 Druk op de knop ► om de automatische configuratie te starten.
 - Wanneer de **Auto config.** (automatische configuratie) is voltooid, wordt op het scherm **OK** weergegeven.
 - Als de positie van het beeld nog niet juist is, probeert u nogmaals de automatische aanpassing.
- 4 Als het beeld na automatische aanpassing verder moet worden aangepast in RGB (PC), kunt u de handmatige configuratie uitvoeren.
- 5 Druk op de **EXIT**-toets om terug te keren naar het normale TV-beeld.



HANDMATIGE CONFIGURATIE

- Indien het beeld na automatische instelling niet duidelijk is en de tekens nog steeds trillen, kunt u de beeldfase handmatig instellen.
- Om de schermgrootte te corrigeren, stelt u **Kloksnelh.** in.
- Deze functie werkt in de volgende modus: **RGB[PC], RGB[DTV], HDMI[DTV], COMPONENT[DTV]**.
- Fase en Kloksnelh. zijn niet beschikbaar in **RGB[DTV], HDMI[DTV], COMPONENT[DTV]**.

Korte woordenlijst

Kloksnelh. Met deze functie kunt u eventuele verticale balken of strepen minimaliseren die op de schermachtergrond zichtbaar zijn. Het horizontale schermformaat verandert dan ook.

Fase Met deze functie kunt u eventuele horizontale ruis verwijderen en tekens scherper weergeven.

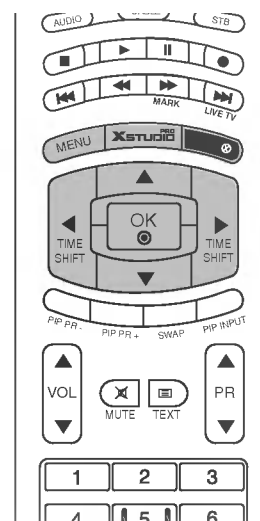

- 1 Druk op de **MENU**-toets en vervolgens de toetsen **▲ / ▼** om het **SCHERM** menu te selecteren.
- 2 Druk op de **▶**-toets en vervolgens de toetsen **▲ / ▼** om **Handmatig config.** te selecteren.
- 3 Druk op de knop **▶** en gebruik vervolgens de knop **▲ / ▼** om **Fase**, **Kloksnelh.**, **Hor-Inst.** of **Ver-Inst.** te selecteren.
- 4 Druk op de toets **◀ / ▶** om de gewenste instellingen te maken.
- 5 Druk op de **EXIT**-toets om terug te keren naar het normale TV-beeld.



BREEDBEELD VGA/XGA-MODUS SELECTEREN

- Voor een normale beeldweergave moet de resolutie van de RGB-modus met de keuze van de VGA/XGA-modus overeenkomen.
- Bij sommige modellen kan de VGA-modus niet worden geselecteerd.
- Deze functie werkt in de volgende modus : RGB[PC].

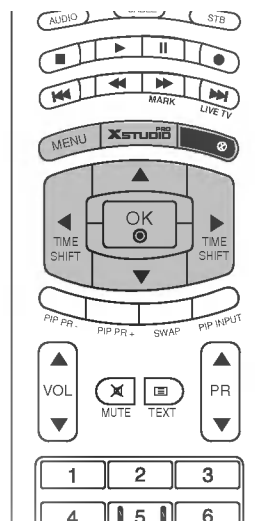

- Druk op de **MENU**-toets en vervolgens de toetsen ▲ / ▼ om het **SCHERM** menu te selecteren.
- Druk op de ►-toets en vervolgens de toetsen ▲ / ▼ om **Mode XGA (Mode VGA)** te selecteren.
- Druk op de toets ► en daarna op de toets ▲ / ▼ om de gewenste XGA/VGA-resolutie te kiezen.
- Druk op de **EXIT**-toets om terug te keren naar het normale TV-beeld.

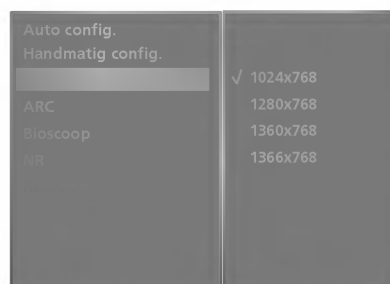

BEELDFORMAAT INSTELLEN

- U kan TV kijken in verschillende beeldformaten; **Spectakel**, **Full Screen** (optie), **Origineel**, **4:3**, **16:9** (Wide), **14:9**, **Zoomen**.
- Als een stilstaand beeld lang op het scherm wordt weergegeven, kan dit beeld ingebrand worden op het scherm.
- U kunt **4:3** en **16:9** (Wide) alleen selecteren in de modi RGB[PC] en HDMI[PC].
- U kunt **4:3**, **16:9** (Wide) en **Zoomen** alleen selecteren in de modi RGB[DTV], HDMI[DTV] en Component [DTV].
- U kunt **Spectacle**, **Full Screen** (optie), **4:3**, **16:9** (Wide), **14:9** en **Zoomen** alleen selecteren in de modi Component [480i/576i].
- De volledige modus is mogelijk niet de prettigste. Schakel in dat geval een andere modus in.
- U kunt de vergrotingsfactor aanpassen met de knop ▲ / ▼.
- Deze functie werkt bij het volgende signaal.

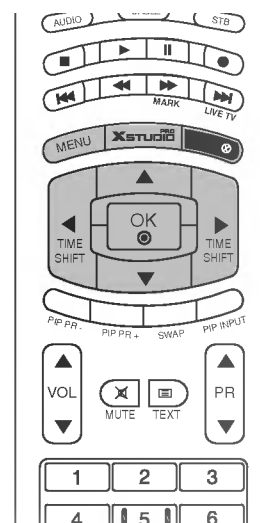

- Druk op de **MENU**-toets en vervolgens de toetsen ▲ / ▼ om het **SCHERM** menu te selecteren.

- Druk op de ►-toets en vervolgens de toetsen ▲ / ▼ om **ARC** te selecteren.

- Druk op de knop ► en vervolgens op de knop ▲ / ▼ om **Spectakel**, **Full Screen** (optie), **Origineel**, **4:3**, **16:9** (Wide), **14:9** of **Zoomen** te selecteren.

• Spectakel

Als uw tv het breedbeeldsignaal ontvangt, zal dit voor gevolg hebben dat u het beeld horizontaal aanpast in een niet-lineaire verhouding, zodat het volledige scherm wordt gevuld.

• Full Screen (optie)

Als uw tv het breedbeeldsignaal ontvangt, zal dit voor gevolg hebben dat u het beeld horizontaal of verticaal aanpast in een lineaire verhouding, zodat het volledige scherm helemaal wordt gevuld.

• Origineel

Als uw tv het breedbeeldsignaal ontvangt, wordt dit automatisch omgezet in het beeldformaat dat moet worden uitgezonden.

• 4:3

Na selectie wordt een beeld weergegeven met een oorspronkelijke beeldverhouding 4:3, waarbij aan de rechter- en aan de linkzijde een grijze balk wordt weergegeven.

• 16:9 (Wide)

Na selectie wordt het beeld horizontaal in een lineaire verhouding aangepast zodat het volledige scherm wordt gevuld (handig bij het bekijken van dvd's in de indeling 4:3).

• 14:9

U kan films (het beeldformaat 14:9) of gewone TV-programma's bekijken via de modus 14:9. Het 14:9- scherm ziet eruit als een 4:3-beeld dat is vergroot naar boven/onder links/rechts.

• Zoomen

Na selectie wordt het beeld zonder wijziging weergegeven, terwijl het volledige scherm wordt gevuld. Het bovenste en onderste gedeelte van het beeld worden echter afgesneden.

- Druk op de **EXIT**-toets om terug te keren naar het normale TV-beeld.



BIOSCOOP

- Als u een film bekijkt, kunt u de set met deze functie instellen op de optimale beeldweergave.
- Deze functie werkt in de volgende modus: TV, AV1, AV2, S-VIDEO2, AV3, AV4 of COMPONENT (480i/576i).

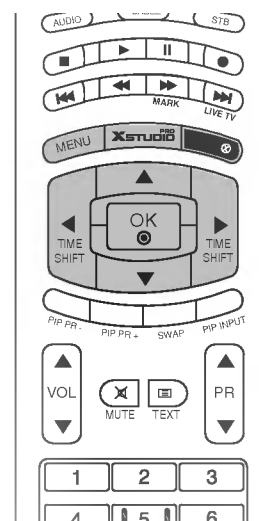

- Druk op de **MENU**-toets en vervolgens de toetsen ▲ / ▼ om het **SCHERM** menu te selecteren.
- Druk op de ►-toets en vervolgens de toetsen ▲ / ▼ om **Bioscoop** te selecteren.
- Druk op de knop ► en vervolgens op de knop ▲ / ▼ om **Aan** of **Uit** te selecteren.
- Druk op de **EXIT**-toets om terug te keren naar het normale TV-beeld.

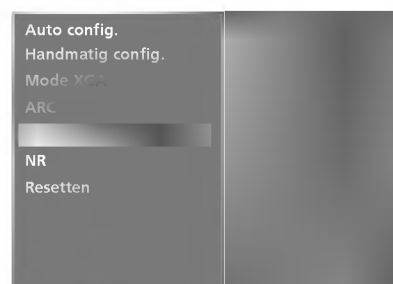

NR (RUISONDERDRUKKING)

- U kunt **3D NR** of **MPEG NR** kiezen om de beeldruis te verminderen die mogelijk op het scherm verschijnt tijdens het TV-kijken.
- Deze functie kan niet worden gebruikt in de modi **RGB[PC]** en **HDMI[PC]**.
- De functie **3D NR** is niet beschikbaar in de standen **RGB**, **HDMI** en **Component[DTV]**.

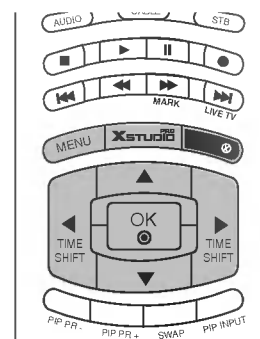

- Druk op de **MENU**-toets en vervolgens de toetsen **▲** / **▼** om het **SCHERM** menu te selecteren.
- Druk op de **▶**-toets en vervolgens de toetsen **▲** / **▼** om **NR** te selecteren.
- Druk op de knop **▶** en vervolgens op de knop **▲** / **▼** om **3D NR** of **MPEG NR** te selecteren.
- Druk op de toetsen **◀** / **▶** om de gewenste afstellingen te verrichten.
- Druk op de **EXIT**-toets om terug te keren naar het normale TV-beeld.

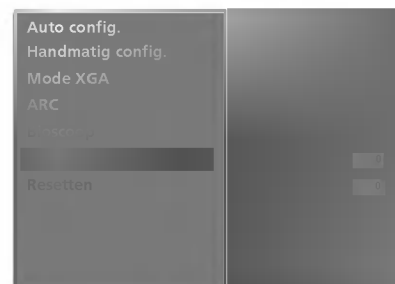

INITIALISEREN (DE OORSPRONKELIJKE FABRIEKSINSTELLINGEN HERSTELLEN)

- Deze functie werkt in de huidige modus.
- De gewijzigde waarde initialiseren:

- Druk op de **MENU**-toets en vervolgens de toetsen **▲** / **▼** om het **SCHERM** menu te selecteren.
- Druk op de **▶**-toets en vervolgens de toetsen **▲** / **▼** om **Resetten** te selecteren.
- Druk op de **▶**-toets om de functie **Resetten** (Beginwaarden terugzetten) uit te voeren.
 - U kunt Fase, Klok, Horizontale positie, Verticale positie, Positie, Venstergrootte, Vensterpositie, PIP Transparantie en de subbeeldgrootte voor twee beelden initialiseren.

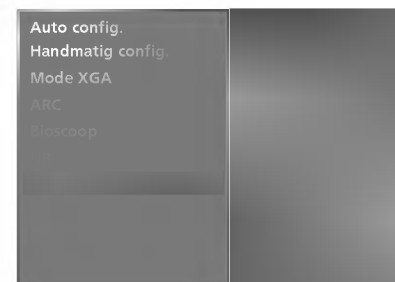
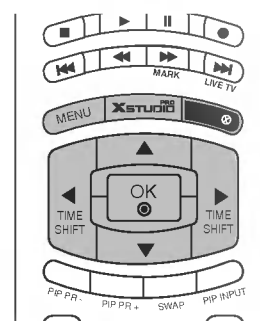

DE AFSTANDSBEDIENING PROGRAMMEREN

De afstandsbediening is van een universeel type. Het kan voor de meeste op afstand bedienbare apparaten van andere fabrikanten worden geprogrammeerd.

Let op: de afstandsbediening is mogelijk niet voor alle modellen van andere merken geschikt.

Afstandsbedieningscode programmeren

- 1 Als u wilt weten of u een component, zoals een videorecorder, met de afstandsbediening kunt bedienen zonder deze eerst te programmeren, zet u de component aan en drukt u op de betreffende **POWER**-knop (bijvoorbeeld VCR voor een videorecorder) op de afstandsbediening terwijl u deze op de component gericht houdt.
- 2 Druk gelijktijdig op de knoppen **MENU** en **MUTE**. U kunt nu de code in de afstandsbediening programmeren.
- 3 Voer een code in met de cijfertoetsen op de afstandsbediening. De programmeercodes voor de verschillende apparaattypen kunt u vinden op de volgende pagina's. Ook hier geldt dat als het de juiste code is, het apparaat wordt uitgeschakeld.
- 4 Druk op de knop **MENU** om de code op te slaan.
- 5 Test de functies van de afstandsbediening om te zien of de component erop reageert. Als dit niet het geval is, herhaalt u de procedure vanaf stap 2.

BIJLAGE

PROGRAMMERINGS-CODES

VCRs

AIWA	034				MAGNAVOX	031	033	034	041	SAMSUNG	032	040	102	104
AKAI	016	043	046	124		067	068				105	107	109	112
	125	146			MARANTZ	012	031	033	067		113	115	120	122
AMPRO	072					069					125			
ANAM	031	033	103		MARTA	101				SANSUI	022	043	048	135
AUDIO DYNAMICS	012	023	039	043	MATSUI	027	030			SANYO	003	007	010	014
BROKSONIC	035	037	129		MEI	031	033				102	134		
CANON	028	031	033		MEMOREX	003	010	014	031	SCOTT	017	037	112	129
CAPEHART	108					033	034	053	072		131			
CRAIG	003	040	135			101	102	134	139	SEARS	003	008	009	010
CURTIS MATHES	031	033	041		MGA	045	046	059			013	014	017	020
DAEWOO	005	007	010	064	MINOLTA	013	020				031	042	073	081
	065	108	110	111	MITSUBISHI	013	020	045	046		101			
	112	116	117	119		049	051	059	061	SHARP	031	054	149	
DAYTRON	108					151				SHINTOM	024			
DBX	012	023	039	043	MTC	034	040			SONY	003	009	031	052
DYNATECH	034	053			MULTITECH	024	034				056	057	058	076
ELECTROHOME	059				NEC	012	023	039	043		077	078	149	
EMERSON	006	017	025	027		048				SOUNDESIGN	034			
	029	031	034	035	NORDMENDE	043				STS	013			
	036	037	046	101	OPTONICA	053	054			SYLVANIA	031	033	034	059
	129	131	138	153	PANASONIC	066	070	074	083		067			
FISHER	003	008	009	010		133	140	145		SYMPHONIC	034			
FUNAI	034									TANDY	010	034		
GE	031	033	063	072	PENTAX	013	020	031	033	TATUNG	039	043		
	107	109	144	147		063				TEAC	034	039	043	
GO VIDEO	132	136			PHILCO	031	034	067		TECHNICS	031	033	070	
HARMAN KARDON		012	045		PHILIPS	031	033	034	054	TEKNIKA	019	031	033	034
HITACHI	004	018	026	034		067	071	101			101			
	043	063	137	150	PILOT	101				THOMAS	034			
INSTANTREPLAY	031	033			PIONEER	013	021	048		TMK	006			
JCL	031	033			PORTLAND	108				TOSHIBA	008	013	042	047
JCPENNY	012	013	015	033	PULSAR	072					059	082	112	131
	040	066	101		QUARTZ	011	014			TOTEVISION	040	101		
JENSEN	043				QUASAR	033	066	075	145	UNITECH	040			
JVC	012	031	033	043	RCA	013	020	033	034	VECTOR RESEARCH	012			
	048	050	055	060		040	041	062	063	VICTOR	048			
	130	150	152			107	109	140	144	VIDEO CONCEPTS	012	034	046	
KENWOOD	014	034	039	043		145	147			VIDEOSONIC	040			
	047	048			REALISTIC	003	008	010	014	WARDS	003	013	017	024
LG (GOLDSTAR)	001	012	013	020		031	033	034	040		031	033	034	040
	101	106	114	123		053	054	101			053	054	131	
LLOYD	034				RICO	058				YAMAHA	012	034	039	043
LXI	003	009	013	014	RUNCO	148				ZENITH	034	048	056	
	017	034	101	106	SALORA	014					058	072	080	101
MAGIN	040													

BIJLAGE

PROGRAMMERINGS-CODES

CATV

ABC	003 004 039 042	LG (GOLDSTAR)	001 106 101 005	SHERITECH	022
	046 052 053	M-NET	037	SIGNAL	030
AJIN	112	MACOM	033	SIGNATURE	052
ANTRONIK	014	MAGNAVOX	010 012 064 079	SL MARX	030
ARCHER	005 007 014 024	MEMOREX	100	SPRUCER	047 078
CABLE STAR	026	MOVIE TIME	028 032	STARCOM	002 004 008 009
CENTURION	092	NSC	015 028 038 071	STARGATE	008 030
CENTURY	007		073	TADIRAN	030
CITIZEN	007	OAK	016 031 037 053	TAEKWANG	110
COLOUR VOICE	065 090	PANASONIC	044 047	TAIHAN	105
COMBANO	080 081	PARAGON	100	TANDY	017
COMTRONICS	019 030	PHILIPS	006 012 013 020	TEXSCAN	029
DIAMOND	023		065 085 090	TOCOM	039 040 056
EAGLE	020 030 040	PIONEER	034 051 052 063	TOSHIBA	100
EASTERN	057 062 066		076	UNIKA	007 014 024
ELECTRICORD	032	POST NEWS WEEK	016	UNITED CABLE	004 053
GE	072	PRUCER	059	UNIVERSAL	005 007 014 024
GEMINI	008 022 025 054	PTS	011 048 071 072		026 027 032 035
GI	052 074		073 074	VIEWSTAR	012 015 018 086
GOLDEN CHANNEL	030	PULSAR	100		087 088 089
HAMLIN	049 050 055	RCA	047	ZENITH	100 114 060 093
HITACHI	052 055	REGAL	049 050		
HOSPITALITY	070 077	REGENCY	057		
JERROLD	002 003 004 008	REMBRANT	025		
	009 010 052 069	SAMSUNG	102 107 030 068		
	074	SCIENTIFIC ATLANTA	003 011 041 042		
			043 045 046		

BIJLAGE

PROGRAMMERINGS_CODES

HDSTB

ALPHASTAR DSR	123	HOUSTON TRACKER	033 037 039 051	PROSAT	072
AMPLICA	050		057 104	RCA	066 106
BIRDVIEW	051 126 129	HUGHES	068	REALISTIC	043 074
CHANNEL MASTER	013 014 015 018	JANIEL	060 147	SAMSUNG	123
	036 055	JERROLD	061	SATELLITE SERVICE CO	028 035 047 057
CHAPARRAL	008 009 012 077	KATHREIN	108		085
CITOH	054	LEGEND	057	SCIENTIFIC ATLANTA	032 138
CURTIS MATHES	050 145	LG	001	SONY	103
DRAKE	005 006 007 010	LUTRON	132	STARCAST	041
	011 052 112 116	LUXOR	062 144	SUPER GUIDE	020 124 125
	141	MACOM	010 059 063 064	TEECOM	023 026 075 087
DX ANTENNA	024 046 056 076		065		088 090 107 130
ECHOSTAR	038 040 057 058	MEMOREX	057		137
	093 094 095 096	NEXTWAVE	028 124 125	TOSHIBA	002 127
	097 098 099 100	NORSAT	069 070	UNIDEN	016 025 042 043
	122	PACE SKY SATELLITE	143		044 045 048 049
ELECTRO HOME	089	PANASONIC	060 142		078 079 080 086
EUROPLUS	114	PANSAT	121		101 135 136
FUJITSU	017 021 022 027	PERSONAL CABLE	117	VIEWSTAR	115
	133 134	PHILIPS	071	WINEGARD	128 146
GENERAL INSTRUMENT	003 004 016 029	PICO	105	ZENITH	081 082 083 084
	031 059 101	PRESIDENT	019 102		091 120
HITACHI	139 140	PRIMESTAR	030 110 111		

DVD

APEX DIGITAL	022	mitsubishi	002	RCA	005 006
DENON	020 014	NAD	023	SAMSUNG	011 015
GE	005 006	ONKYO	008 017	SONY	007
HARMAN KARDON	027	PANASONIC	003 009	THOMPSON	005 006
JVC	012	PHILIPS	013	TOSHIBA	019 008
LG	001 010 016 025	PIONEER	004 026	YAMAHA	009 018
MAGNAVOX	013	PROCEED	021	ZENITH	010 016 025
MARANTZ	024	PROSCAN	005 006		

BIJLAGE

PROGRAMMERINGS-CODES

Audio

AIWA	014 028 070 096	NAD	045 046	SANYO	019 083 234
	125 129 139 229	LOTTE	014 016 036 098	SCOTT	106 186
	230		100 172 173 174	SHARP	031 032 051 052
AKAI	163		175 176 177 178		072 082 117 119
ANAM	003 014 017 023		179 180 181 183		156 184 199 200
	059 106 189 216		201 202 208 213		206 209
	217 235 236		214 219 223 232	SHERWOOD	005 006 158
BURMECTER	252		238 240	SONY	044 045 109 114
CARVER	086	LXI	103		118 126 248 249
CLARION	199	MAGNAVOX	111	TAEKWANG	012 020 073 074
DAEWOO	027 053 060 084	MARANTZ	002 018 020 025		076 077 105 161
	102 148 198 221		034 041 081 090		162 163 164 165
DENON	015 075 130 143		097 112		166 167 168 169
FANTASIA	071	MCINTOSH	049		205 231 233 242
FINEARTS	022	MCS	104	TEAC	010 085 106 136
FISHER	089 099	MEMOREX	107		185 187 237
LG (GOLDSTAR)	001 021 024 029	NAD	046	TECHNICS	101 113 128 134
	087 107 108 110	ONKYO	013 040 041 047		147 218
	190 191 192 210		048 056 057 132	TOSHIBA	137
	211 212 239		133 140	THE	061
HAITAI	034 035 188 222	OPTIMUS	158	VICTOR	088 131
HARMAN/KARDON	068	PANASONIC	007 033 064 113	WARDS	089
INKEL	037 058 062 069		142 220 241 251	YAMAHA	054 055 066 092
	078 079 095 121	PENNEY	104		199
	122 149 150 151	PHILIPS	026 112 143		
	152 153 154 155	PIONEER	039 042 043 063		
	157 158 159 160		065 091 093 094		
	189 207 222 224		115 123 127 250		
	225 226 227 243	QUASAR	113		
	247	RCA	080		
JVC	004 013 141	RCX	092		
KEC	185 186 187	REALISTIC	103 106		
KENWOOD	038 050 067 089	SAMSUNG	124 145 146 182		
	170 171 197 206		193 194 195 203		
	215 222		204 244 245 246		
KOHEL	030	SANSUI	011 135 138 144		

CONTROLELIJST BIJ PROBLEMEN

De afstandsbediening werkt niet	<ul style="list-style-type: none">■ Controleer of er zich tussen het product en de afstandsbediening een object bevindt waardoor het signaal wordt geblokkeerd.■ Zijn de batterijen op de juiste manier geplaatst (polariteit + bij +, en - bij -)?■ Controleer of de afstandsbediening in de juiste stand staat: tv, video, enzovoort?■ Installeer nieuwe batterijen.
De stroom wordt plotseling uitgeschakeld	<ul style="list-style-type: none">■ Is de timer voor de slaapstand ingeschakeld?■ Controleer de instellingen voor stroomvoorziening. De stroom is mogelijk onderbroken.■ Geen uitzending op zender die is ingesteld met 'Auto off' ingeschakeld.

Geen beeld en geen geluid	<ul style="list-style-type: none">■ Controleer of het product is ingeschakeld.■ Probeer een andere zender. Er kan een storing zijn opgetreden bij de uitzending.■ Zit de stekker van het netsnoer in het stopcontact?■ Controleer de richting en/of locatie van uw antenne.■ Test het stopcontact door de stekker van een ander product in het stopcontact te steken waarin eerst de stekker van dit product zat.
Beeld verschijnt langzaam na inschakelen	<ul style="list-style-type: none">■ Dit is normaal. Het beeld bevat geen geluid tijdens het opstartproces. Als het beeld na vijf minuten nog steeds niet is verschenen, neemt u contact op met uw servicecenter.
Geen of slechte kleur of slecht beeld	<ul style="list-style-type: none">■ Wijzig Kleur in de menuoptie.■ Houd voldoende afstand tussen het product en het videoapparaat.■ Probeer een andere zender. Er kan een storing zijn opgetreden bij de uitzending.■ Zijn de videokabels goed aangesloten?■ Activeer de desbetreffende functie om de helderheid van het beeld te herstellen.
Horizontale/verticale strepen of trillend beeld	<ul style="list-style-type: none">■ Controleer of er lokale interferentie optreedt door elektrische apparaten of gereedschappen.
Slechte ontvangst op sommige zenders	<ul style="list-style-type: none">■ Als bij de zender of kabel problemen optreden, probeert u naar een andere zender te schakelen.■ Als het signaal van zender zwak is, verandert u de antenne van richting zodat deze zender wel goed wordt ontvangen.■ Controleer of er mogelijke storingsbronnen zijn.
Lijnen of strepen in beelden	<ul style="list-style-type: none">■ Controleer de antenne (wijzig de richting van de antenne).

BIJLAGE

CONTROLELIJST BIJ PROBLEMEN

Beeld is goed, maar geen geluid	<ul style="list-style-type: none">■ Druk op de knop VOL ▲ / ▼.■ Geluid gedempt? Druk op de knop MUTE.■ Probeer een andere zender. Er kan een storing zijn opgetreden bij de uitzending.■ Zijn de geluidskabels goed aangesloten?
Er komt geen geluid uit een van de luidsprekers	<ul style="list-style-type: none">■ Wijzig Balans in de menuoptie.
Vreemd geluid uit de binnenkant van het product	<ul style="list-style-type: none">■ Een verandering in de vochtigheid of temperatuur van de omgeving kan een vreemd geluid veroorzaken wanneer het product wordt in- of uitgeschakeld. Dit betekent niet dat er een probleem is met het product.

Signaal is buiten bereik.	<ul style="list-style-type: none">■ Wijzig de resolutie, horizontale frequentie of verticale frequentie.■ Controleer de ingangsbron.
Verticale balk of streep op achtergrond, horizontale ruis en onjuiste positie	<ul style="list-style-type: none">■ Gebruik de automatische configuratie of wijzig de klok, fase of H/V-positie. (optie)
Schermkleur is instabiel of bestaat uit een enkele kleur	<ul style="list-style-type: none">■ Controleer de signaalkabel.■ Installeer de pc-videokaart opnieuw.

BIJLAGE

ONDERHOUD

Vroegtijdige storingen kunnen worden voorkomen. Uw nieuwe tv gaat langer mee als u deze voorzichtig en regelmatig reinigt. Schakel het toestel uit en haal de stekker uit het stopcontact voordat u de tv gaat reinigen.

Het scherm reinigen

- Op de volgende manier houdt u het scherm enige tijd stofvrij. Bevochtig een zachte doek met een mengsel van lauw water en een beetje wasverzachter of vaatwasmiddel. Wring de doek uit totdat deze bijna droog is en veeg het scherm ermee af.
- Zorg ervoor dat u overtollig water van het scherm verwijdert en laat het scherm aan de lucht drogen voordat u de tv inschakelt.

De behuizing reinigen

- Veeg de behuizing schoon met een zachte, droge, pluisvrije doek om vuil of stof te verwijderen.
- Gebruik vooral geen natte doek.

Langere afwezigheid

▲ PAS OP

- ▶ Als u verwacht uw tv gedurende langere tijd niet te gebruiken (bijvoorbeeld tijdens een vakantie), kunt u het beste de stekker uit het stopcontact halen om het toestel te beschermen tegen blikseminslag en stroompieken.

BIJLAGE

SPECIFICATIES VAN HET PRODUCT

Afmetingen (breedte x hoogte x diepte)	inclusief steun	1129,0 x 748,5 x 380,0 mm 44,5 x 29,5 x 15,0 inches	1302,6 x 872 x 355,8 mm 51,2 x 34,3 x 14 inches
	exclusief steun	1129,0 x 695,0 x 108,9 mm 44,5 x 27,4 x 4,3 inches	1302,6 x 810 x 108,7 mm 51,2 x 31,8 x 4,3 inches
Gewicht	inclusief steun	29,1 kg/64,2 lbs	51,7 kg/114,0 lbs
	exclusief steun	25,6 kg/56,5 lbs	42,9 kg/94,6 lbs
Netspanning	AC100-240V wisselstroom 50/60Hz		
Energieverbruik	310 W		450W
Televisiesysteem	PAL/SECAM B/G/D/K, PAL I/II, SECAM L/L'		
Externe antenne-impedantie	75 Ω		
Omgevingsvereisten	Bedrijfstemperatuur	0 ~ 40°C / 32 ~ 104°F	
	Bedrijfsvochtigheidsgraad	Minder dan 80%	
	Opslagtemperatuur	-20 ~ 60°C / -4 ~ 140°F	
	Opslagvochtigheidsgraad	Minder dan 85%	

- De specificaties die hierboven worden vermeld, kunnen voor een verbetering van de kwaliteit zonder voorafgaande kennisgeving worden gewijzigd.

SPECIFICATIES VAN HET PRODUCT

Afmetingen (breedte x hoogte x diepte)	inclusief steun	944,0 x 729 x 286 mm 37,1 x 28,7 x 11,2 inches	1054 x 813 x 286 mm 41,4 x 32 x 11,2 inches
	exclusief steun	944,0 x 659,3 x 129,7 mm 37,1 x 26 x 5,1 inches	1054 x 746 x 136,8 mm 41,4 x 29,3 x 5,3 inches
Gewicht	inclusief steun	30,4 kg/67,0 lbs	42,3kg/93,2 lbs
	exclusief steun	25,9 kg /57,1 lbs	35,7kg/78,7 lbs
Netspanning Energieverbruik Televisiesysteem Externe antenne-impedantie		AC100-240V wisselstroom 50/60Hz 200W 250W PAL/SECAM B/G/D/K, PAL I/II, SECAM L/L' 75 Ω	
Omgevingsvereisten	Bedrijfstemperatuur Bedrijfsvochtigheidsgraad	0 ~ 40°C / 32 ~ 104°F Minder dan 80%	
	Opslagtemperatuur Opslagvochtigheidsgraad	-20 ~ 60°C / -4 ~ 140°F Minder dan 85%	

- De specificaties die hierboven worden vermeld, kunnen voor een verbetering van de kwaliteit zonder voorafgaande kennisgeving worden gewijzigd.

LG Electronics Inc.

BIJLAGE

EXTERN BEDIENINGSAPPARAAT INSTELLEN

- Verbind de RS-232C-ingang met een extern besturingssysteem (zoals een computer of een A/V-besturingssysteem) om de functies van de tv extern te besturen.

Externe apparatuur aansluiten

- Sluit de seriële poort van de bedieningsapparaten aan op de RS-232C-aansluiting aan de achterzijde van de monitor.
- RS-232C-aansluitingskabels zijn niet bij het toestel inbegrepen.
- De afstandsbediening en de bedieningselementen op het voorpaneel (behalve de aan/uitknop) werken niet als de monitor vanaf een pc of een andere extern apparaat wordt bediend.

Setup RS-232C

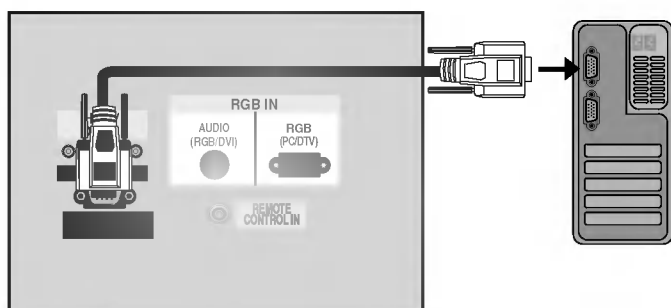

Stekkertype: 9-pens-D-substekker

1	Geen verbinding
2	RXD (gegevens ontvangen)
3	TXD (gegevens versturen)
4	DTR (DTE-zijde klaar)
5	GND (aarding)
6	DSR (DCE-zijde klaar)
7	RTS (klaar om te versturen)
8	CTS (veilig om te versturen)
9	Geen verbinding

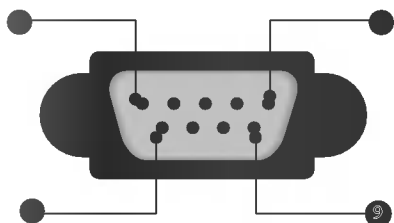

BIJLAGE

RS-232C-configuraties

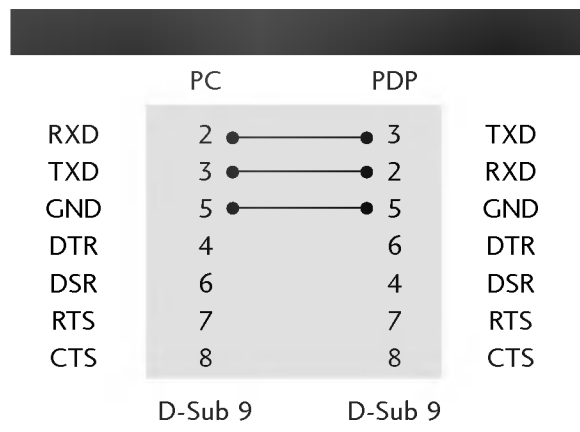
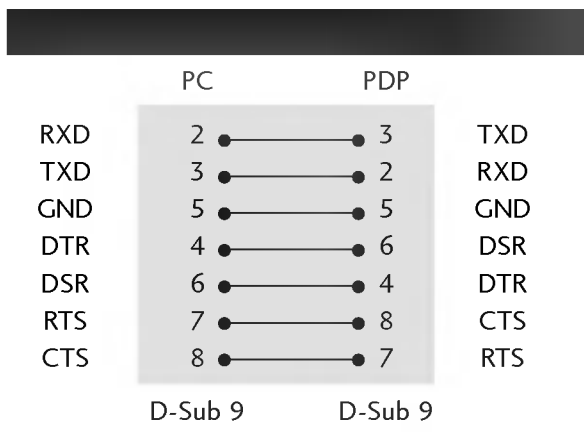

ID INSTELLEN

Gebruik deze functie om het ID-nummer van een monitor op te geven.
Zie 'Werkelijke data-mapping' hierna. Zie bladzijde 6.

- Druk op de toets **MENU** en dan op de toets **▲ / ▼** om het EXTRA-menu weer te geven.
- Druk op de toets **▶** en dan op de toets **▲ / ▼** om **Instellen ID** te kiezen.
- Druk op de toets **▶** en dan op de toets **◀ / ▶** om **Instellen ID** af te stellen om het gewenste ID-nummer voor een bepaalde monitor te kiezen.
 - Het afstellingsbereik van **Instellen ID** is 1 ~ 99.
- Druk herhaaldelijk op de toets **EXIT** om terug te keren naar de normale beeldweergave.

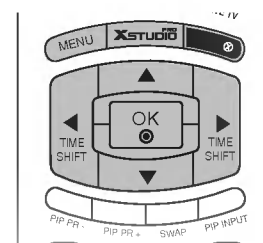

Communicatieparameters

- Baud-snelheid : 9600 bps (UART)
- Gegevenslengte : 8 bits
- Pariteit: Geen
- Gebruik een gekruiste kabel.
- Stop bit : 1 bit
- Communicatiecode : ASCII-code

Referentielijst commando's

01. Voeding	k	a	0 ~ 1	18. Balans	k	t	0 ~ 64
02. Ingangskeuze	k	b	0 ~ 8	19. Kleurwarmte	k	u	0 ~ 3
03. Beeldverhouding	k	c	Zie bladzijde 4	20. Roodafstelling	k	v	0 ~ 50
04. Scherm uit	k	d	0 ~ 1	21. Groenafstelling	k	w	0 ~ 50
05. Volume uit	k	e	0 ~ 1	22. Blauwafstelling	k	\$	0 ~ 50
06. Volumeregeling	k	f	0 ~ 64	23. PIP-ingangsbron	k	y	0 ~ 8
07. Kontrast	k	g	0 ~ 64	24. Abnormale toestand	k	z	0 ~ 9
08. Helderheid	k	h	0 ~ 64	25. ISM-methode (optie)	j	p	0 ~ 3
09. Kleur	k	i	0 ~ 64	26. Laag verbruik (optie)	j	q	0 ~ 1
10. Kleurschakering (optie)	k	j	0 ~ 64	27. Orbiter-tijdinstelling (optie)	j	r	1 ~ FE
11. Scherpste	k	k	0 ~ 64	28. Beeldpuntinstelling voor orbiter (optie)	j	s	1 ~ 3
12. OSD-keuze	k	l	0 ~ 1	29. Beeldformaat (optie)	j	t	0 ~ 20
13. Externe bedieningsmodus	k	m	0 ~ 1	30. Automatische afstelling (optie)	j	u	1
14. PIP / DW	k	n	Zie bladzijde 5	31. Een programma kiezen	m	a	0 ~ 63
15. PIP-positie	k	q	0 ~ 3	32. IR-code verzenden	m	c	IR-code verzenden
16. Hoge tonen	k	r	0 ~ 64	33. Ingangskeuze (Main)	x	b	Zie bladzijde 7
17. Lage tonen	k	s	0 ~ 64	34. Ingangskeuze (PIP)	x	y	Zie bladzijde 7

Verzendings / ontvangstprotocol

[OPDRACHT1][OPDRACHT2][][Set ID][][Gegevens][Cr]

- [Opdracht 1] : Eerste commando om PDP-toestel te bedienen. (j, k, m or x)
- [Opdracht 2] : Tweede commando om PDP-toestel te bedi.
- [Set ID] : U kunt de ingestelde ID afstellen om het gewenste monitor-ID-nummer in het speciale menu te kiezen. Zie de vorige bladzijde. Het afstellingsbereik is 1 ~ 99. Bij het kiezen van ID Instellen '0' wordt elk aangesloten PDP-toestel bediend. ID Instellen wordt aangegeven als decimaal (1~99) in het menu en als hexadecimaal (zestientallig) (0x0~0x63) in het verzendings-/ontvangstprotocol.
- * [Gegevens] : Om commandogegevens te versturen. 'FF'-gegevens versturen om de status van het commando te lezen.
- * [Cr] : Einde van de regel
ASCII code '0x0D'
- * [] : ASCII code 'spatie(0x20)'

[Commando 2][][Set ID][][OK][Gegevens][x]

De monitor stuurt een bevestiging (ACK = acknowledgment) op basis van dit formaat wanneer hij normale gegevens ontvangt. Als de gegevens nu in gegevensontvangstmodus (data read mode) staan, worden de huidige gegevens aangeduid. Als de gegevens in gegevensverzendingmodus (data write mode) staan, worden de gegevens van de PC teruggestuurd.

[Commando 2][][Set ID][][NG][Gegevens][x]

Het beeldscherm verzendt een ACK-sigitaal (acknowledgement - bevestiging) in dit formaat bij ontvangst van abnormale gegevens van niet-uitvoerbare functies of communicatiefouten.

- Gegevens1: ongeldige code
- Gegevens2: niet-ondersteunde functie
- Gegevens3: langer wachten

BIJLAGE

01. Voeding (opdracht 2 : a)

Om voeding Aan/Uit van de TV te sturen.

Verzending [k][a][][Set ID][][Gegevens][Cr]

Gegevens 0: Voeding uit 1 : Voeding aan

Bevestiging [a][][Set ID][][OK][Gegevens][x]

Om voeding Aan/Uit te tonen.

Verzending [k][a][][Set ID][][FF][Cr]

Bevestiging [a][][Set ID][][OK][Gegevens][x]

* Ook als andere functies 'FF'-gegevens op basis van dit formaat verzenden, geven de teruggezonden bevestigingsgegevens de status van elke functie weer.

02. Ingangskeuze (Opdracht 2 : b)

Om de ingangsbron voor de TV te kiezen.

U kunt ook een ingangsbron kiezen met de INPUT SELECT-toets op de afstandsbediening van de TV.

Verzending [k][b][][Set ID][][Gegevens][Cr]

Gegevens 0: TV

Gegevens 5: AV4

Gegevens 1: AV1

Gegevens 6: Component

Gegevens 2: AV2

Gegevens 7: RGB

Gegevens 3: S-Video2

Gegevens 8: HDMI/DVI

Gegevens 4: AV3

Bevestiging [b][][Set ID][][OK][Gegevens][x]

03. Beeldverhouding (Opdracht 2 : c)

Om het schermformaat aan te passen. (Hoofdbeeldformaat)

U kunt het beeldformaat ook afstellen met de toets ARC (Aspect Ration Control) op de afstandsbediening of in het schermmenu.

Verzending [k][c][][Set ID][][Gegevens][Cr]

Gegevens 1: Normaal screen (4:3)

Gegevens 6: Origineel

Gegevens 2: Breedbeeld (16:9)

Gegevens 7: 14:9

Gegevens 3: Spectakel (Spectacle)

Gegevens 8: Full

Gegevens 4: Zoom

Bevestiging [c][][Set ID][][OK][Gegevens][x]

* Bij PC-ingang kunt u ofwel beeldformaat 16:9 of 4:3 kiezen.

04. Scherm uit (Opdracht 2 : d)

Om Aan/Uit voor 'Scherm uit' te kiezen.

Verzending [k][d][][Set ID][][Gegevens][Cr]

Gegevens 0 : 'Scherm uit' Uit (wel beeld)

1 : 'Scherm uit' Aan (geen beeld)

Bevestiging [d][][Set ID][][OK][Gegevens][x]

05. Volume uit (Opdracht 2 : e)

Om Aan/Uit voor 'Geluid uit' te kiezen.

U kunt het geluid ook met de MUTE-toets op de afstandsbediening uitschakelen.

Verzending [k][e][][Set ID][][Gegevens][Cr]

Gegevens 0 : 'Geluid uit' Uit (wel geluid)

1 : 'Geluid uit' Aan (geen geluid)

Acknowledgement [e][][Set ID][][OK][Gegevens][x]

06. Volumeregeling (Opdracht 2 : f)

Om het volume af te stellen.

U kunt het volume ook met de volumetoetsen op de afstandsbediening afstellen.

Verzending [k][f][][Set ID][][Gegevens][Cr]

Gegevens Min : 0 ~ Max : 64

Zie 'Werkelijke data-mapping 1' hierna. Zie bladzijde 6

Bevestiging [f][][Set ID][][OK][Gegevens][x]

07. Kontrast (Opdracht 2 : g)

Om het beeldcontrast af te stellen.

U kunt het contrast ook in het beeldmenu afstellen.

Verzending [k][g][][Set ID][][Gegevens][Cr]

Gegevens Min : 0 ~ Max : 64

Zie 'Werkelijke data-mapping 1' hierna. Zie bladzijde 6

Bevestiging [g][][Set ID][][OK][Gegevens][x]

08. Helderheid (Opdracht 2 : h)

Om de helderheid van het beeld af te stellen.

U kunt de helderheid ook in het beeldmenu afstellen.

Verzending [k][h][][Set ID][][Gegevens][Cr]

Gegevens Min : 0 ~ Max : 64

Zie 'Werkelijke data-mapping 1' hierna. Zie bladzijde 6

Bevestiging [h][][Set ID][][OK][Gegevens][x]

09. Kleur (Opdracht 2 : i)

Om de beeldkleuren af te stellen.

U kunt de kleuren ook in het beeldmenu afstellen.

Verzending [k][i][][Set ID][][Gegevens][Cr]

Gegevens Min : 0 ~ Max : 64

Zie 'Werkelijke data-mapping 1' hierna. Zie bladzijde 6

Bevestiging [i][][Set ID][][OK][Gegevens][x]

10. Kleurschakering (Opdracht 2 : j) (optional)

Om de kleurschakering van het beeld af te stellen.

U kunt de kleurschakering ook in het beeldmenu afstellen.

Verzending [k][j][][Set ID][][Gegevens][Cr]

Gegevens Rood : 0 ~ Groen : 64

Zie 'Werkelijke data-mapping 1' hierna. Zie bladzijde 6

Bevestiging [j][][Set ID][][OK][Gegevens][x]

11. Scherpheid (Opdracht 2 : k)

Om de beeldscherpheid af te stellen.

U kunt de beeldscherpheid ook in het beeldmenu afstellen.

Verzending [k][k][][Set ID][][Gegevens][Cr]

Gegevens Min : 0 ~ Max : 64

Zie 'Werkelijke data-mapping 1' hierna. Zie bladzijde 6

Bevestiging [k][][Set ID][][OK][Gegevens][x]

12. OSD-keuze (Opdracht 2 : l)

Om OSD (On Screen Display = weergave op het scherm) Aan/Uit te kiezen.

Verzending [k][l][][Set ID][][Gegevens][Cr]

Gegevens 0: OSD uit

Gegevens 1: OSD aan

Bevestiging [l][][Set ID][][OK][Gegevens][x]

13. Externe bedieningsmodus (Opdracht 2 : m)

Om de bedieningsorganen op het voorpaneel van de moni-tor en op de afstandsbediening te vergrendelen.

Verzending [k][m][][Set ID][][Gegevens][Cr]

Gegevens 0 : Vergrendeling uit 1 : Vergrendeling aan

Bevestiging [m][][Set ID][][OK][Gegevens][x]

Gebruik deze modus als u de afstandsbediening niet gebruikt. Wanneer de hoofdvoeding aan/uit wordt geschakeld, wordt de vergrendeling van de externe bediening opgeheven.

14. PIP / DW (Opdracht 2 : n)

Om PIP (Picture In Picture = beeld in beeld)/Twin picture (dubbel beeld) af te stellen.

U kunt het PIP/TWIN-beeld ook met de PIP-toets of de Twin picture (dubbel beeld)-toets op de afstandsbediening of in het schermmenu bedienen.

Verzending [k][n][][Set ID][][Gegevens][Cr]

Gegevens 0:PIP/DW uit Gegevens 1: PIP

Gegevens2: DW1 Gegevens3: DW2

Gegevens5: POP

Bevestiging [n][][Set ID][][OK][Gegevens][x]

15. PIP-positie (Opdracht 2 : q)

Om de positie van het subbeeld in de PIP-modus te kiezen. U kunt de positie van het subbeeld ook met de PIP POSITION-toets op de afstandsbediening of in het PIP/DW afstellen.

Verzending [k][q][][Set ID][][Gegevens][Cr]

Gegevens 0 : Rechts onder op het scherm

Gegevens 1: Links onder op het scherm

Gegevens 2: Links boven op het scherm

Gegevens 3: Rechts boven op het scherm

Bevestiging [q][][Set ID][][OK][Gegevens][x]

16. Hoge tonen (Opdracht 2 : r)

Om de hoge tonen af te stellen.

U kunt de hoge tonen ook in het geluidsmenu afstellen.

Verzending [k][r][][Set ID][][Gegevens][Cr]

Gegevens Min : 0 ~ Max : 64

Zie 'Werkelijke data-mapping 1' hierna. Zie bladzijde 6

Bevestiging [r][][Set ID][][OK][Gegevens][x]

17. Lage tonen (Opdracht 2 : s)

Om de lage tonen af te stellen.

U kunt de lage tonen ook in het geluidsmenu afstellen.

Verzending [k][s][][Set ID][][Gegevens][Cr]

Gegevens Min : 0 ~ Max : 64

Zie 'Werkelijke data-mapping 1' hierna. Zie bladzijde 6

Bevestiging [s][][Set ID][][OK][Gegevens][x]

18. Balans (Opdracht 2 : t)

Om de balans af te stellen.

U kunt de balans ook in het geluidsmenu afstellen.

Verzending [k][t][][Set ID][][Gegevens][Cr]

Gegevens Min : 0 ~ Max : 64

Zie 'Werkelijke data-mapping 1' hierna. Zie bladzijde 6

Bevestiging [t][][Set ID][][OK][Gegevens][x]

19. Kleurwarmte (Opdracht 2 : u)

Om de kleurwarmte af te stellen.

U kunt CSM ook in het BEELD menu afstellen.

Verzending [k][u][][Set ID][][Gegevens][Cr]

Gegevens 0: Koud 1: Normaal 2: Warm 3: Gebruiker

Bevestiging [u][][Set ID][][OK][Gegevens][x]

20. Roodafstelling (Opdracht 2 : v)

Om het rood van de kleurwarmte af te stellen.

Verzending [k][v][][Set ID][][Gegevens][Cr]

Gegevens Min : 0 ~ Max : 50

Zie 'Werkelijke data-mapping 2' hierna. Zie bladzijde 6

Bevestiging [v][][Set ID][][OK][Gegevens][x]

21. Groenafstelling (Opdracht 2 : w)

Om het groen van de kleurwarmte af te stellen.

Verzending [k][w][][Set ID][][Gegevens][Cr]

Gegevens Min : 0 ~ Max : 50

Zie 'Werkelijke data-mapping 2' hierna. Zie bladzijde 6

Bevestiging [w][][Set ID][][OK][Gegevens][x]

22. Blauwafstelling (Opdracht 2 : x)

Om het blauw van de kleurwarmte af te stellen.

Verzending [k][x][][Set ID][][Gegevens][Cr]

Gegevens Min : 0 ~ Max : 50

Zie 'Werkelijke data-mapping 2' hierna. Zie bladzijde 6

Bevestiging [x][][Set ID][][OK][Gegevens][x]

23. PIP-ingangskeuze (Opdracht 2 : y)

Om de ingangsbron voor het subbeeld in de PIP/DW picture-modus te kiezen. U kunt de ingangsbron voor het sub-beeld ook met de PIP INPUT-toets op de afstandsbediening afstellen.

Verzending [k][y][][Set ID][][Gegevens][Cr]

Gegevens 0: TV Gegevens 1: AV1

Gegevens 2: AV2 Gegevens 3: S-Video2

Gegevens 4: AV3 Gegevens 5: AV4

Gegevens 6: Component Gegevens 7: RGB

Gegevens 8: HDMI/DVI

Bevestiging [y][][Set ID][][OK][Gegevens][x]

BIJLAGE

24. Abnormale toestand (Opdracht 2 : z)

Om een abnormale toestand te herkennen.

Deze functie is niet op alle modellen beschikbaar.

Verzending [k][z][][Set ID][][Gegevens][][Cr]

Gegevens FF: Read

Bevestiging [z][][Set ID][][OK][Gegevens][x]

Gegevens 0: Normaal (stroom ingeschakeld, met signaalontvangst)

Gegevens 1: Geen signaal (stroom ingeschakeld)

Gegevens 2: Schakel de monitor uit met de afstandsbediening.

Gegevens 3: Schakel de monitor uit met de functie Sleep Timer (Sluimer-timer).

Gegevens 4: Schakel de monitor uit met de RS-232C-functie.

Gegevens 5: 5V uitgeschakeld

Gegevens 6: Wisselstroom uitgeschakeld

Gegevens 7: Schakel de monitor uit met de functie Fan Alarm (Ventilatoralarm).

Gegevens 8: Schakel de monitor uit met de functie Off Timer (Timer uit).

Gegevens 9: Schakel de monitor uit met de functie Auto Sleep (Automatische sluimerstand).

* Deze functie heeft het kenmerk "alleen-lezen".

25. ISM-methode (Opdracht 1 : j, Opdracht 2 : p)(optional)

Om de ISM-methode te besturen. U kunt de ISM-methode ook in het menu EXTRA bijregelen.

Deze functie is niet op alle modellen beschikbaar.

Verzending [j][p][][Set ID][][Gegevens][Cr]

Gegevens 0 : Normaal Gegevens 1: White Wash

Gegevens2: Orbiter Gegevens3: Inversie

Bevestiging [p][][Set ID][][OK][Gegevens][x]

26. Laag verbruik (Opdracht 1 : j, Opdracht 2 : q)(optional)

Om het stroomverbruik van de monitor te verminderen. U kunt Laag verbruik ook in het menu EXTRA bijregelen. *Deze functie is niet op alle modellen beschikbaar.*

Verzending [j][q][][Set ID][][Gegevens][][Cr]

Gegevens 0 : Ui t 1 : Aan

Bevestiging [q][][Set ID][][OK][Gegevens][x]

27. Orbiter-tijdinstelling (Opdracht 1 : j, Opdracht 2 : r)(optional)

Om de tijd van de orbiterwerking af te stellen.

Deze functie is niet op alle modellen beschikbaar.

Verzending [j][r][][Set ID][][Gegevens][][Cr]

Gegevens Min : 1 ~ Max : FE

Zie 'Werkelijke data-mapping 1

Bevestiging [r][][Set ID][][OK][Gegevens][x]

28. Beeldpuntinstelling voor orbiter (Opdracht 1 : j, Opdracht 2 : s)(optional)

Om het aantal beeldpunten in de orbiterfunctie af te stellen. *Deze functie is niet op alle modellen beschikbaar.*

Verzending [j][s][][Set ID][][Gegevens][Cr]

Gegevens Min : 1 ~ Max : 3

Zie 'Werkelijke data-mapping 1

Bevestiging [s][][Set ID][][OK][Gegevens][x]

29. Beeldformaat instellen voor DW-modus (Opdracht 1 : j, Opdracht 2 : t)(optional)

Aantal pixels aanpassen in functie Orbiter.

Deze functie is niet op alle modellen beschikbaar.

Transmission [j][t][][Set ID][][Gegevens][Cr]

Gegevens Min : 0 ~ Max : 20

Zie 'Werkelijke data-mapping 1

Bevestiging [t][][Set ID][][OK][Gegevens][x]

30. Automatische afstelling (Opdracht 1 : j, Opdracht 2 : u)(optional)

Stelt automatisch de beeldpositie af en beperkt beeldtrillingen.

Verzending [j][u][][Set ID][][Gegevens][Cr]

Gegevens 1: Instellen

Bevestiging [u][][Set ID][][OK][Gegevens][x]

31. Een programma kiezen (Opdracht 1 : m, Opdracht 2 : a)

U kan een programmanummer selecteren met de toetsen ▲ / ▼ of de nummertoeetsen.

Verzending [m][a][][Set ID][][Gegevens0][][Gegevens1][][Gegevens2][Cr]

Gegevens0: Min: 0 ~ Max: 63 (0 ~ C7, 200Pr is on)

Zie 'Werkelijke data-mapping 1

Gegevens 1: Don't care

Gegevens 2: 0 : Main

1 : Sub

Bevestiging [a][][Set ID][][OK][Gegevens0][x]

* Werkelijke data-mapping 1

0 : Step 0
⋮
A : Step 10 (Set ID 10)
⋮
F : Step 15 (Set ID 15)
10 : Step 16 (Set ID 16)
⋮
64 : Step 100
⋮
6E : Step 110
⋮
73 : Step 115
74 : Step 116
⋮
C7 : Step 199
⋮
FE : Step 254
FF : Step 255

* Werkelijke data-mapping 2

0 : -40
1 : -39
2 : -38
⋮
28 : 0
⋮
4E : +38
4F : +39
50 : +40

32. IR-code verzenden (Opdracht 1 : m, Opdracht 2 : c)

Sleutelcode voor IR-afstandsbediening verzenden.

Verzending [m][c][][Set ID][][Gegevens][Cr]

Gegevens IR-code verzenden - Zie bladzijde 9

Bevestiging [c][][Set ID][][OK][Gegevens][x]

33. Ingangskeuze (Opdracht 1 : x, Opdracht 2 : b) (Ingang hoofdbeeld)

De invoerbron voor de tv selecteren.

Verzending [x][b][][Set ID][][Gegevens][Cr]

Gegevens Structuur

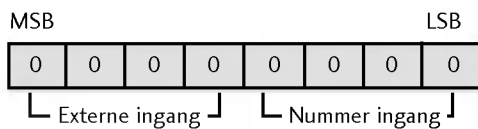

0	0	0	1	Analog
0	0	1	0	AV
0	0	1	1	S-Video
0	1	0	0	Component
0	1	0	1	RGB-DTV
0	1	1	0	RGB-PC
1	0	0	1	HDMI/DVI

0	0	0	0	Ingang1
0	0	0	1	Ingang2
0	0	1	0	Ingang3
0	0	1	1	Ingang4

Bevestiging [b][][Set ID][][OK][Gegevens][x]

34. Ingangskeuze (Opdracht 1 : x, Opdracht 2 : y)

De ingang voor het subbeeld in de PIP-modus aanpassen.

Verzending [x][y][][Set ID][][Gegevens][Cr]

Gegevens Structuur

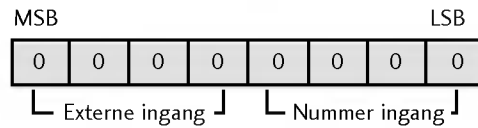

0	0	0	1	Analog
0	0	1	0	AV
0	0	1	1	S-Video
0	1	0	0	Component
0	1	0	1	RGB-DTV
0	1	1	0	RGB-PC
1	0	0	1	HDMI/DVI

0	0	0	0	Ingang1
0	0	0	1	Ingang2
0	0	1	0	Ingang3
0	0	1	1	Ingang4

Bevestiging [y][][Set ID][][OK][Gegevens][x]

BIJLAGE

IR-CODES

1. Aansluitingen

- Sluit de afstandsbediening met draad aan op de poort voor de afstandsbediening van de tv.

2. IR-codes afstandsbediening

■ Golfvorm uitgang

Enkele puls, gemoduleerd met 37,917 KHz-sigitaal bij 455 KHz

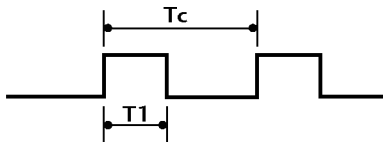

Draagfrequentie
 $FCAR = 1/TC = fOSC/12$
 Duty ratio = $T1/TC = 1/3$

■ Frameconfiguratie

1 e frame

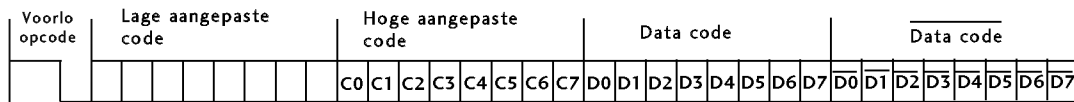

Frame herhalen

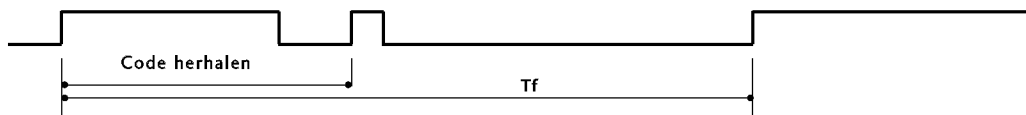

■ Voorloopcode

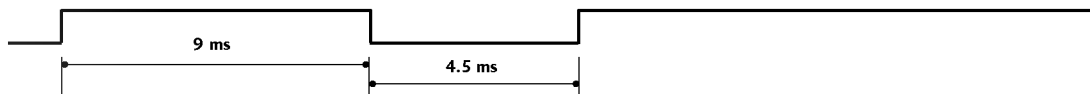

■ Code herhalen

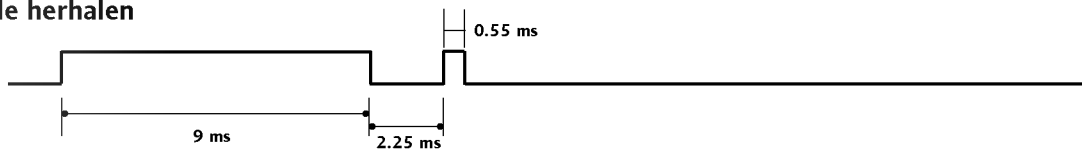

■ Bitomschrijving

Bit "0"

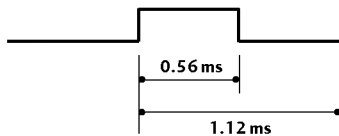

Bit "1"

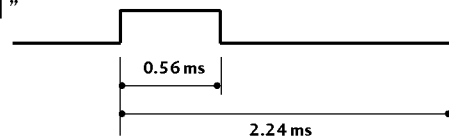

■ Frame-interval: Tf

Zolang een toets wordt ingedrukt, wordt de golfvorm verzonden.



INFRAROODCODE VAN DE AFSTANDSBEDIENING

00	PR ▲	R/C-toets	1A	Q.VIEW	R/C-toets
01	PR ▼	R/C-toets	0A	I/II	R/C-toets
02	VOL ▲	R/C-toets	0E	SLEEP	R/C-toets
03	VOL ▼	R/C-toets	43	MENU	R/C-toets
40	▲	R/C-toets	44	OK(⊙)	R/C-toets
41	▼	R/C-toets	4D	PSM	R/C-toets
06	▶	R/C-toets	52	SSM	R/C-toets
07	◀	R/C-toets	53	LIST	R/C-toets
08	VOEDING	R/C-toets (voeding aan/uit)	20	TEXT	R/C-toets
C4	VOEDING AAN	Discrete infraroodcode (alleen voeding aan)	2A	REVEAL	R/C-toets
C5	VOEDING UIT	Discrete infraroodcode (alleen voeding uit)	22	MODE	R/C-toets
09	MUTE	R/C-toets	24	MIX	R/C-toets
10	Cijfertoets 0	R/C-toets	26	TIME	R/C-toets
11	Cijfertoets 1	R/C-toets	62	UPDATE / POSITION	R/C-toets
12	Cijfertoets 2	R/C-toets	64	SIZE	R/C-toets
13	Cijfertoets 3	R/C-toets	65	HOLD	R/C-toets
14	Cijfertoets 4	R/C-toets	70	INDEX	R/C-toets
15	Cijfertoets 5	R/C-toets	60	PIP	R/C-toets
16	Cijfertoets 6	R/C-toets	61	PIP INPUT	R/C-toets
17	Cijfertoets 7	R/C-toets	63	SWAP	R/C-toets
18	Cijfertoets 8	R/C-toets	71	PIP PR+	R/C-toets
19	Cijfertoets 9	R/C-toets	72	PIP PR-	R/C-toets
0B	INPUT	R/C-toets	79	ARC	R/C-toets
98	MULTIMEDIA	R/C-toets	76	ARC (4:3)	Discrete infraroodcode (alleen 4:3-modus)
BF	COMPONENT	Discrete infraroodcode (ingangskeuze COMPONENT)	77	ARC (16:9)	Discrete infraroodcode (alleen 16:9-modus)
C6	HDMI	Discrete infraroodcode (ingangskeuze HDMI)	AF	ARC (Zoom)	Discrete infraroodcode (alleen ZOOM-modus)
D5	RGB	Discrete infraroodcode (ingangskeuze RGB)	B5	MARK	R/C-toets
D6	TV	Discrete infraroodcode (ingangskeuze TV)	B0	PLAY	R/C-toets
5A	AV1	Discrete infraroodcode (ingangskeuze AV1)	B1	STOP	R/C-toets
D0	AV2	Discrete infraroodcode (ingangskeuze AV2)	BA	PAUSE	R/C-toets
1E	FAV (Favorite)	R/C-toets			