

LCD TV | PLAZMA TV HASZNÁLATI ÚTMUTATÓ

LCD TV-TÍPUSOK

37LC2R*
42LC2R*
37LC25R*
42LC25R*
37LC3R*
42LC3R*
32LB2R*
37LB2R*
42LB2R*
47LB2R*

PLAZMA TV-TÍPUSOK

42PC1R*
42PC3R*
50PC1R*

Kérjük, olvassa el a csatolt Information Manual (Információs füzetet) a jelen útmutató elolvasása és a készülék üzembe helyezése előtt.

Az útmutatót őrizze meg későbbi használatra. Jegyezze fel a készülék típuskódját és gyári számát. Ezeket a hátsó burkolaton található címkén láthatja. Ezekre a kódokra szüksége lesz, ha a készülék javításra szorul.

TARTOZÉKOK

Ellenőrizze, hogy az alábbi tartozékokat tartalmazza-e a TV csomagja. Amennyiben bármelyik tartozék hiányzik a csomagból, vegye fel a kapcsolatot azzal a viszonteladóval, ahol a terméket vásárolta.

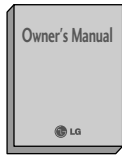

Használati útmutató

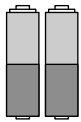

Elemek



Távírányító

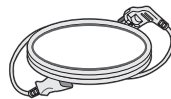

Tápkábel

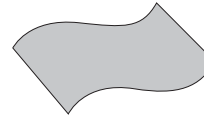

Törölkendő
A képernyő tisztítására használható.
(opcionális)

Ha a készülék burkolata koszos vagy ujjenyomatos, a készülékhez kapott tisztítókendővel óvatosan törölje le. A foltok eltávolításakor ne dörzsölje durván a felületet. Legyen óvatos, mert a túl erős dörzsölés hatására a készülék megkarcolódhat vagy a színe megváltozhat.

A 42/50PC1R* és a 42PC3R* típusúhoz



2 db fali konzol



2 db szemes csavar



2 db csavar az állvány összeszereléséhez
(Lásd a 12. oldalt.)

Ez a funkció nem minden típus esetén áll rendelkezésre.

A 37/42LC2R* és a 37/42LC25R* és a 37/42LC3R* és a 32/37/42/47LB2R* típusokhoz



2 db TV-konzol
2 db fali konzol



Kábeltartó kapocs
Rendezze el a kábeleket a kábeltartó kapocs segítségével.



2 db csavar

37/42LC3R*



Kábelvezető

37/42LC2R*, 37/42LC25R*,
32/37/42/47LB2R*



Kábelvezető

TARTALOM

TARTOZÉKOK	1
------------------	---

BEVEZETÉS

Kezelőszervek / Csatlakozási lehetőségek	4-9
A távirányító gombjainak funkciói / Elemek behelyezése	10-11

ELHELYEZÉS

Az állvány felállítása	12
Az állvány felállítása / A kábelvezető eltávolítása Magasság/Elforgatható állvány ...	13-14
Hogyan kell a falhoz erősíteni az összeszerelt terméket, hogy védje a készüléket a felborulástól	15-16

CSATLAKOZTATÁS ÉS BEÁLLÍTÁS

Antenna csatlakoztatása	17
Videomagnó beállítása	18-19
Külső AV-forrás beállítása	20
DVD beállítása	21-22
HDSTB beállítása	23-24
Számítógép beállítása	25-27
A TV bekapcsolása	28-29

SPECIÁLIS FUNKCIÓK

A PIP (Kép a képben) / Dupla ablak / POP menü

PIP/Dupla ablak/POP használata	30
Programválasztás az alképhez	30
Bemeneti jelforrás választása az alképhez	30
Alkép méretének beállítása (csak PIP módban)	30
Alkép mozgatása (csak PIP módban)	31
PIP Transparency (PIP átlátszóság) (csak PIP módban)	31
A főkép és az alkép felcserélése	31
POP (Osztott képernyő: Programkeresés) ...	31

TV-MENÜ

Teletext

Be-/kikapcsolás	32
SIMPLE Text	32
TOP Text	33
FASTEXT	33
Speciális teletext-funkciók	33

TV-MENÜ

A képernyőn megjelenő menübeállítások kiválasztása és módosítása	34
---	----

Tévéállomások beállítása

Automatikus programbeállítás	35
Kézi programbeállítás	36
Finomhangolás	37
Állomásnév hozzárendelése	38
Jelerősítő (opcionális)	39
Programme edit (Program szerkesztése)	40
Kedvenc program	41
A programtáblázat behívása	42

A Picture (Kép) menü beállításai

PSM (Picture Status Memory – képállapot-memória)	43
Képbeállítás (PSM – felhasználói beállítás) ...	44
Színbeállítás (CSM)	45
Kézi színhőmérséklet-beállítás (CSM – felhasználói beállítás)	46
XD Function	47
ADVANCED	48
Reset (Alaphelyzet)	49

TV-MENÜ**A Sound (Hang) menü beállításai**

SSM (Sound Status Memory – hangállapot-memória)	50
Hang-frekvenciagörbe beállítása (SSM – felhasználói beállítás)	51
AVL (Auto Volume Leveler – automatikus hangerő-beállítás)	52
Balansz beállítása	52
Hangszóró	53
Sztereoó/kettős vétel	54
NICAM-vétel	55
A hangszóró hangkimenetének kiválasztása ...	55

A Time (Idő) menü beállításai

Óra beállítása	56
Be-/kikapcsolási idő	57
Automatikus alvó üzemmód	58
Alvó üzemmód időzítő	59

Speciális beállítások

Child Lock (Gyermekekzár)	60
ISM Method (Képbeégés-minimalizáló módszer)	61
Low Power (Energiatakarékos üzemmód)	62
XD Demo (XD-bemutató)	62

A Screen (Képernyő) menü beállításai

Automatikus beállítás (csak RGB [PC] módban)	63
Kézi konfigurálás	64
A képformátum beállítása	65-66
A széles VGA/XGA/UXGA képmód kiválasztása	67
Inicializálás (Gyári beállítások visszaállítása)	67

FÜGGELÉK

A távirányító programozása	68
Programozási kódok	69-70
Ellenőrzőlista hibakereséshez	71-72
Karbantartás	73
A termék jellemzői	74-76

BEVEZETÉS

Kezelőszervek

Ez a kézikönyv a 42/50PC1R* típusú készüléken elérhető funkciókat mutatja be.

- Az ábrán a készülék előlapjának egyszerűsített képe látható. Az Ön TV-készülékének előlapja némileg eltérhet az ábrán láthatótól.

Az előlapon található kezelőszervek

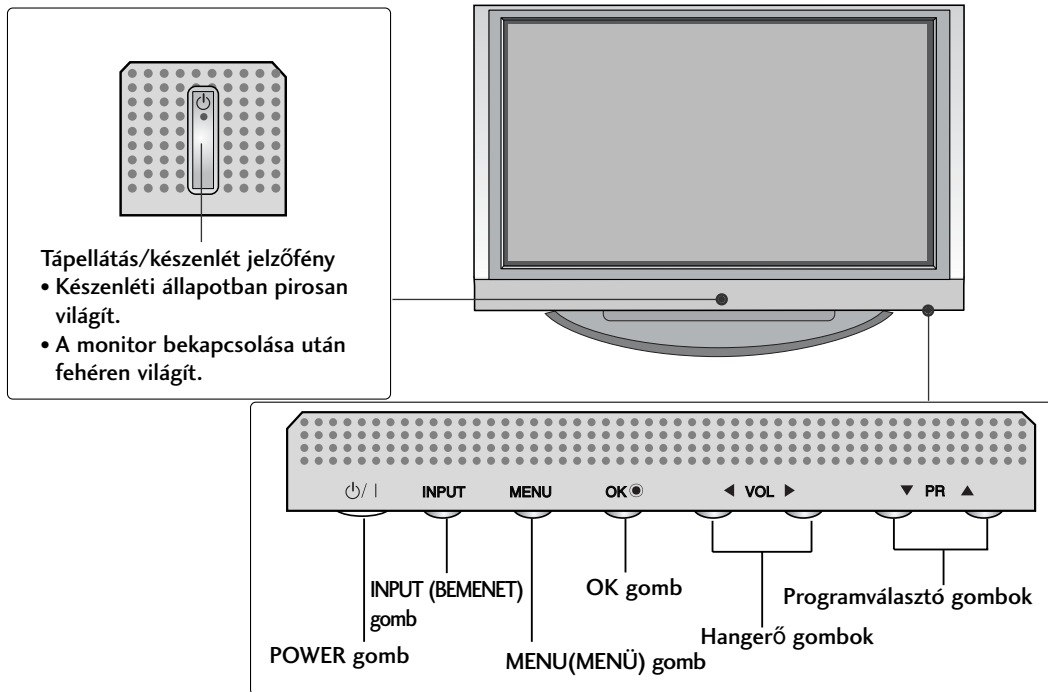

Ez a kézikönyv a 42PC3R* típusú készüléken elérhető funkciókat mutatja be.

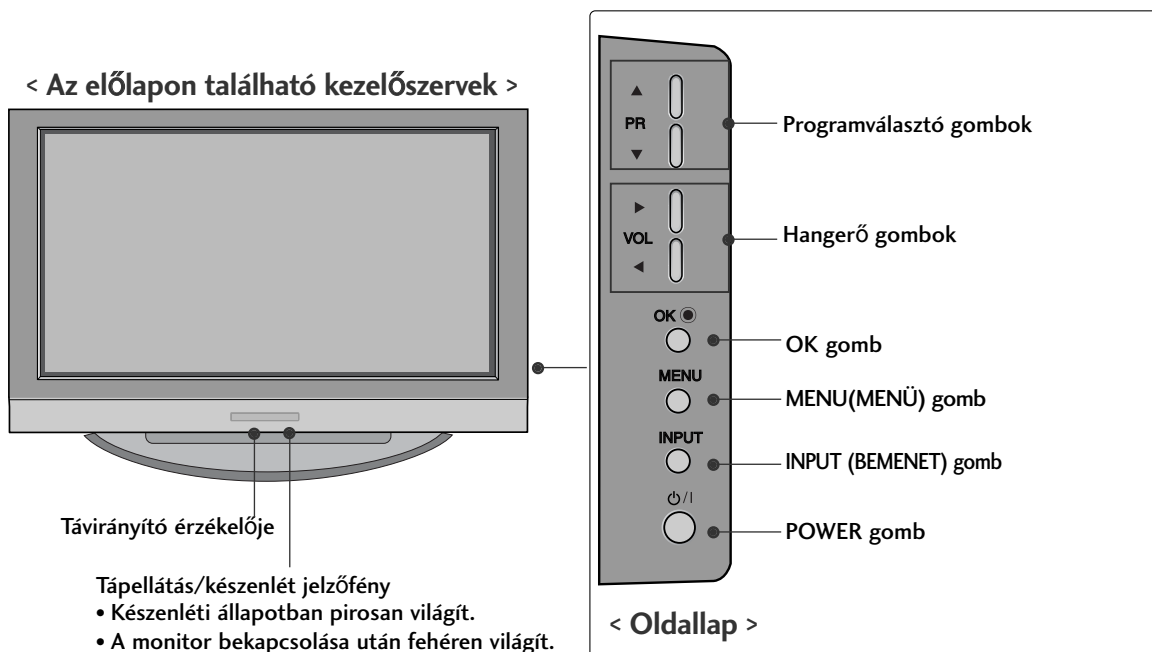

Ez a kézikönyv a **32/37/42/47LB2R*** típusú készüléken elérhető funkciókat mutatja be.

- Az ábrán a készülék előlapjának egyszerűsített képe látható. Az Ön TV-készülékének előlapja némileg eltérhet az ábrán láthatótól.

Az előlapon található kezelőszervek

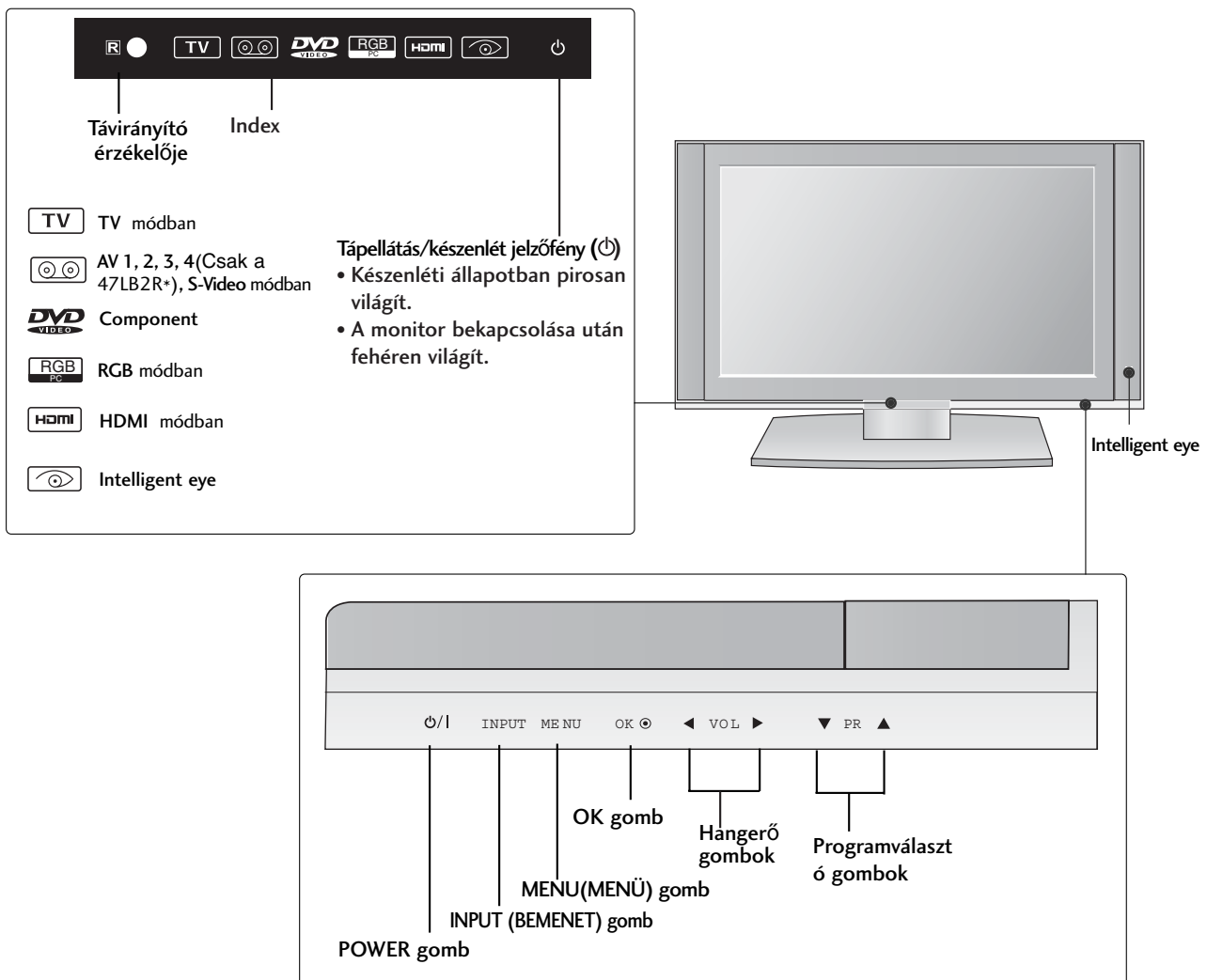

Csatlakozási lehetőségek

Az ábrán a 42/50PC1R* és a 42PC3R* típusú készülék hátsó panelje látható.

Hátsó csatlakozópanel

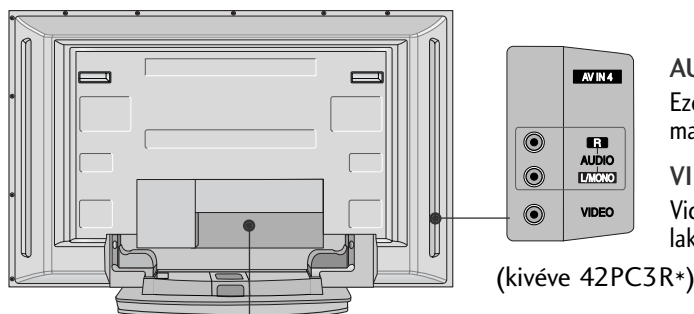

AUDIO bemenet

Ezek a csatlakozók külső eszközből származó sztereó hang hallgatására szolgálnak.

VIDEO bemenet

Videoeszközről származó videojelek csatlakoztatására alkalmas.

(kivéve 42PC3R*)

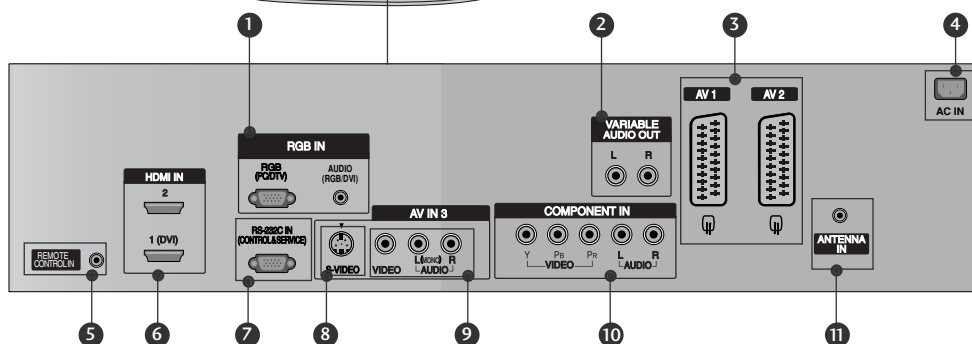

- 1** RGB-/audiobemenet
Csatlakoztassa a számítógép monitorkimenetét a megfelelő bemeneti csatlakozóhoz.
- 2** Szabályozható hangkimenet
Ide csatlakoztathatja a külső erősítőt vagy a surround hangrendszer mélysugárzóját.
- 3** Euro Scart csatlakozó (AV1/AV2)
Csatlakoztassa a külső eszköz Scart bemenetét vagy kimenetét ezekhez a csatlakozókhoz.
- 4** Tápkábel csatlakozója
Ez a TV-készülék váltóáramú táplálás segítségével működtethető. A névleges feszültség „A termék jellemzői” című oldalon található. A készüléket ne próbálja egyenáramú táplálással működtetni.
- 5** Távirányító csatlakozója
Ide csatlakoztassa a vezetékes távirányítót.
- 6** HDMI-bemenet
A HDMI IN bemenethez HDMI-jelforrást csatlakoztathat. A HDMI/DVI csatlakozóhoz a DVI-HDMI-kábel segítségével DVI (Video) jelforrást csatlakoztathat.
- 7** RS-232C BEMENETI CSATLAKOZÓ (VEZÉRLÉS/SZERVIZ)
Csatlakoztassa a vezérlőeszközök soros portját az RS-232C csatlakozóhoz.
- 8** S-Video bemenet
Az S-VIDEO eszköz S-Video kimenetét ide csatlakoztassa.
- 9** Audio-/videobemenet
Csatlakoztassa a külső eszköz audio-/videokimenetét ezekhez a csatlakozókhoz.
- 10** Kompozit bemenet
A kompozit video-/audiojellel rendelkező eszközöket ezekhez a csatlakozókhoz csatlakoztassa.
- 11** Antennabemenet
Csatlakoztassa az antennajelet ehhez a csatlakozóhoz.

Az ábrán a 32/37/42/47LB2R* típusú készülék hátsó panele látható.

Hátsó csatlakozópanel

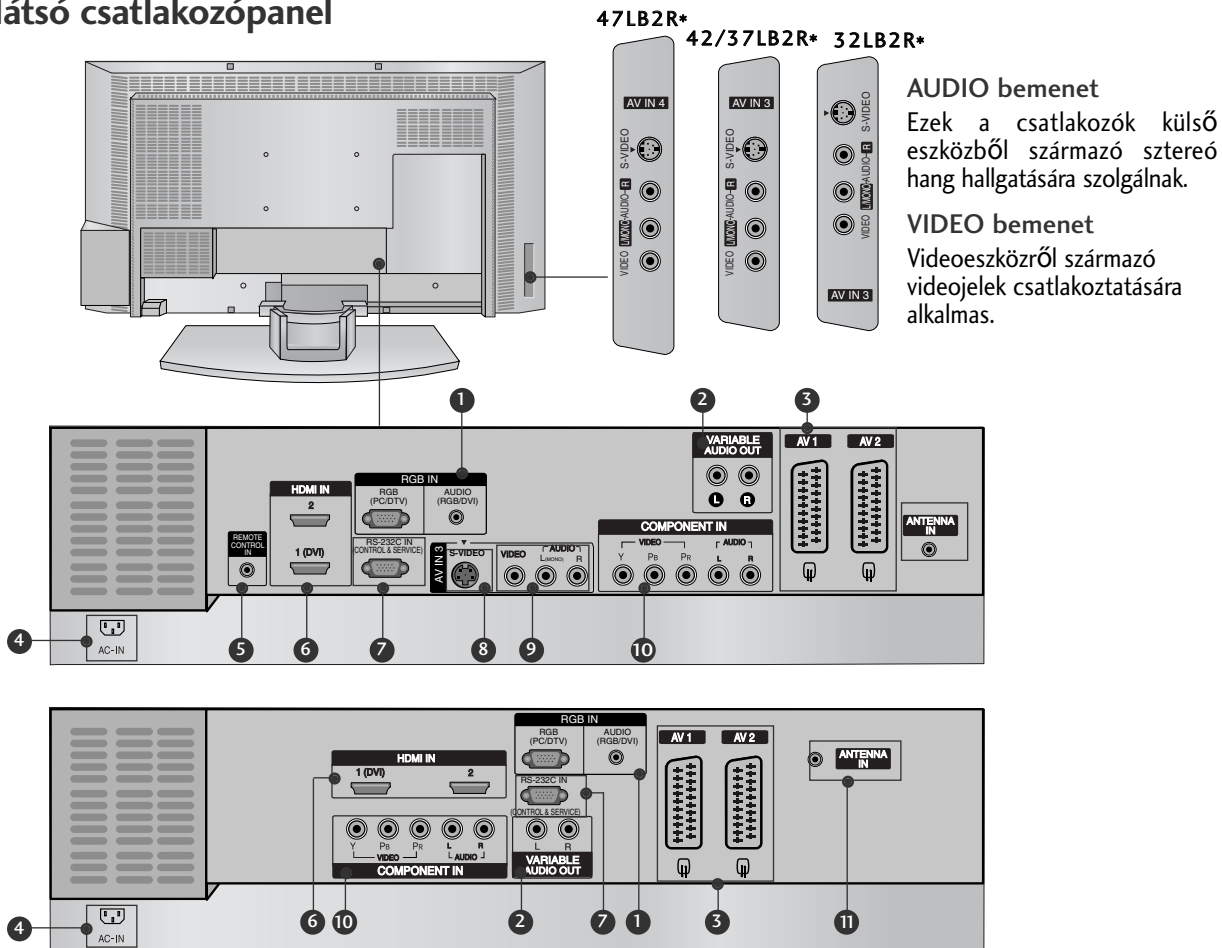

AUDIO bemenet

Ezek a csatlakozók külső eszközökből származó sztereó hang hallgatására szolgálnak.

VIDEO bemenet

Videoeszközről származó videojelek csatlakoztatására alkalmas.

- 1** RGB-/audiobemenet
Csatlakoztassa a számítógép monitorkimenetét a megfelelő bemeneti csatlakozóhoz.
- 2** Szabályozható hangkimenet
Ide csatlakoztathatja a külső erősítőt vagy a surround hangrendszer mélyszugárzóját.
- 3** Euro Scart csatlakozó (AV1/AV2)
Csatlakoztassa a külső eszköz Scart bemenetét vagy kimenetét ezekhez a csatlakozókhoz.
- 4** Tápkábel csatlakozója
Ez a TV-készülék váltóáramú táplálás segítségével működtethető. A névleges feszültség „A termék jellemzői” címő oldalon található. A készüléket ne próbálja egyenáramú táplálással működtetni.
- 5** Távirányító csatlakozója
Ide csatlakoztassa a vezetékes távirányítót.
- 6** HDMI-bemenet
A HDMI IN bemenethez HDMI-jelforrást csatlakoztathat. A HDMI/DVI csatlakozóhoz a DVI-HDMI-kábel segítségével DVI (Video) jelforrást csatlakoztathat.
- 7** RS-232C BEMENETI CSATLAKOZÓ (VEZÉRLÉS/SZERVIZ)
Csatlakoztassa a vezérlőeszközök soros portját az RS-232C csatlakozóhoz.
- 8** S-Video bemenet
Az S-VIDEO eszköz S-Video kimenetét ide csatlakoztassa.
- 9** Audio-/videobemenet
Csatlakoztassa a külső eszköz audio-/videokimenetét ezekhez a csatlakozókhoz.
- 10** Kompozit bemenet
A kompozit video-/audiojellel rendelkező eszközöket ezekhez a csatlakozókhoz csatlakoztassa.
- 11** Antennabemenet
Csatlakoztassa az antennajelet ehhez a csatlakozóhoz.

BEVEZETÉS

Kezelőszervek

Ez a kézikönyv a **37/42LC2R*** és a **37/42LC25R*** és a **37/42LC3R*** típusú készüléken elérhető funkciókat mutatja be.

- Az ábrán a készülék előlapjának egyszerűsített képe látható. Az Ön TV-készülékének előlapja némileg eltérhet az ábrán láthatótól.

<Az előlapon található kezelőszervek 37/42LC2R*, 37/42LC25R*>



Távírányító érzékelője

Tápellátás/készletjelzőfény

- Készletjelző állapotban pirosan világít.
- A monitor bekapcsolása után fehérén világít.

<Az előlapon található kezelőszervek 37/42LC3R*>



Távírányító érzékelője

Tápellátás/készletjelzőfény

- Készletjelző állapotban pirosan világít.
- A monitor bekapcsolása után fehérén világít.

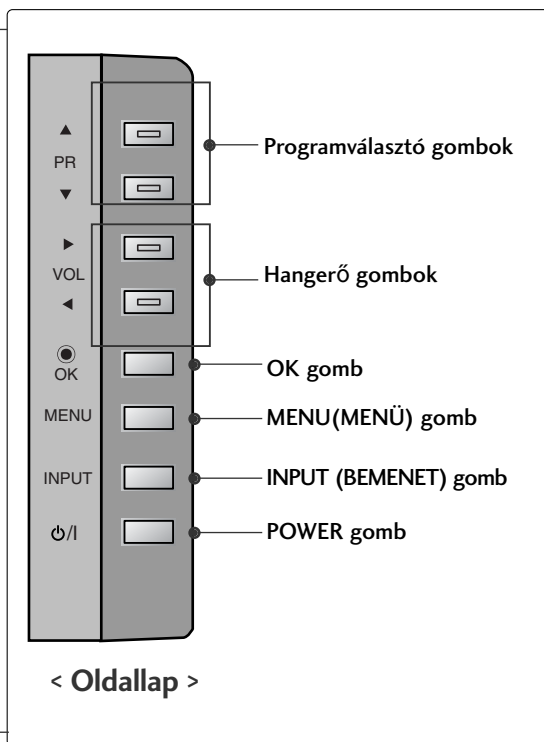

Csatlakozási lehetőségek

Az ábrán a 37/42LC2R* és a 37/42LC25R* és a 37/42LC3R* típusú készülék hátsó panele látható.

Hátsó csatlakozópanel

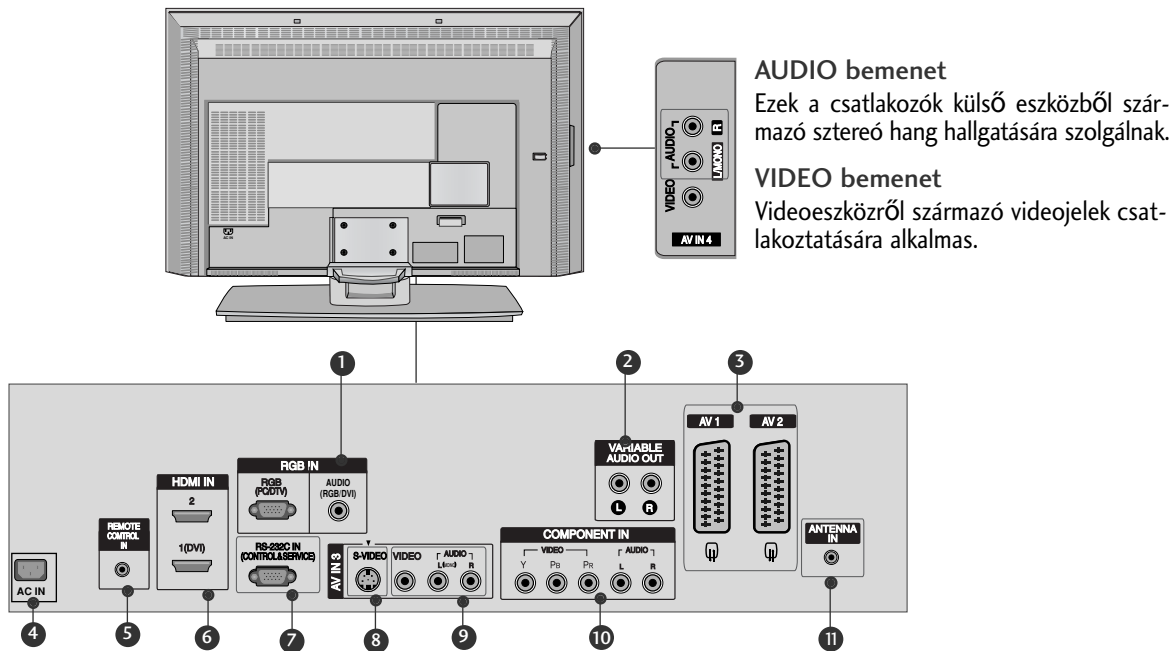

AUDIO bemenet
Ezek a csatlakozók külső eszközből származó sztereó hang hallgatására szolgálnak.

VIDEO bemenet
Videoeszközről származó videojelek csatlakoztatására alkalmas.

- 1 RGB-/audiobemenet**
Csatlakoztassa a számítógép monitorkimenetét a megfelelő bemeneti csatlakozóhoz.
- 2 Szabályozható hangkimenet**
Ide csatlakoztathatja a külső erősítőt vagy a surround hangrendszer mélysugárzóját.
- 3 Euro Scart csatlakozó (AV1/AV2)**
Csatlakoztassa a külső eszköz Scart bemenetét vagy kimenetét ezekhez a csatlakozókhoz.
- 4 Tápkábel csatlakozója**
Ez a TV-készülék váltóáramú táplálás segítségével működtethető. A névleges feszültség „A termék jellemzői” című oldalon található. A készüléket ne próbálja egyenáramú táplálással működtetni.
- 5 Távirányító csatlakozója**
Ide csatlakoztassa a vezetékes távirányítót.
- 6 HDMI-bemenet**
A HDMI IN bemenethez HDMI-jelforrást csatlakoztathat. A HDMI/DVI csatlakozóhoz a DVI-HDMI-kábel segítségével DVI (Video) jelforrást csatlakoztathat.
- 7 RS-232C BEMENETI CSATLAKOZÓ (VEZÉRLÉS/SZERVIZ)**
Csatlakoztassa a vezérlőeszközök soros portját az RS-232C csatlakozóhoz.
- 8 S-Video bemenet**
Az S-VIDEO eszköz S-Video kimenetét ide csatlakoztassa.
- 9 Audio-/videobemenet**
Csatlakoztassa a külső eszköz audio-/videokimenetét ezekhez a csatlakozókhoz.
- 10 Kompozit bemenet**
A kompozit video-/audiojellel rendelkező eszközöket ezekhez a csatlakozókhoz csatlakoztassa.
- 11 Antennabemenet**
Csatlakoztassa az antennajelet ehhez a csatlakozóhoz.

A távirányító gombjainak funkciói

POWER (TÁPELLÁTÁS) Készülék bekapcsolása készenléti üzemmódból, illetve kikapcsolása készenléti üzemmódba.

TV INPUT A bemeneti üzemmód váltása az **AV1, AV2, S-Video2** (kivéve 32/37/42LB2R*), **AV3, AV4** (kivéve 42PC3R*, 32/37/42LB2R*), **Component, RGB, HDMI1/DVI** vagy **HDMI 2** bemeneti jelforrások között, a képernyő ezután a legutóbbi TV-állomáshoz tér vissza. A készülék bekapcsolása készenléti üzemmódból.

INPUT A gomb egyszeri megnyomására az ábrán látható módon megnyílik a képernyőn megjelenő (OSD) menü. A kívánt bemeneti forrás (**TV, AV1, AV2, S-Video2** (kivéve 32/37/42LB2R*), **AV3, AV4** (kivéve 42PC3R*, 32/37/42LB2R*), **Component, RGB, HDMI1/DVI** vagy **HDMI 2**) kiválasztásához nyomja meg a **▲ / ▼**, majd az **OK** gombot.

**ARC (mére-
tarány-vezérlés)** A kedvenc képformátum kiválasztása.

Fényerő beállítása A képernyő fényerejének beállítása. A jelforrás váltása esetén a fényerő visszaáll az alapbeállításra.

PIP Az alkép váltása PIP (KÉP A KÉPBE), DW (DUPLA ABLAK), POP (OSZTOTT KÉPERNYŐ) (kivéve 47LB2R*) vagy off (kikapcsolt) üzemmódba.

SIZE Az alképernyő méretének beállítása.

POSITION A kisméretű képet mozgatja **▲ / ▼** vagy **◀ / ▶** irányba.

PIP PR - / + Az alképernyő bemeneti módjának kiválasztása.

SWAP A fő- és az alképet cseréli fel PIP/Dupla kép üzemmódban/POP.

PIP INPUT Az alképernyő bemeneti módjának kiválasztása.

SZÍNES GOMBOK Ezek a gombok a Teletext funkcióhoz (csak TELETEXT funkcióval rendelkező készülékek esetében) vagy program-szerkesztéshez használhatók.

VIDEO-MAGNO/DVD-vezérlő gombok LG videomagnó vagy DVD-lejátszó vezérlése.

EXIT (KILÉPÉS) Bármely menüpontban megnyomva elrejt az összes.

LIST (LISTA) Programlista megjelenítése.

MENU (MENÜ) Menü kiválasztása.

I/II A hangkimenet bekapcsolása.

SLEEP (ALVÓ ÜZEMMÓD) Az alvó üzemmód időzítőjének beállítása.



MODE (MÓD) A távirányító üzemmódjának kiválasztása.

1 TELETEXT Ezek a gombok a Teletext funkcióhoz használhatók.
gombok További tudnivalókat a "Teletext" című részben olvashat.

NAVIGÁCIÓS GOMBOK (Fel/le/balra/jobbra) Segítségével navigálhat a képernyőn megjelenő menükben, és igényei szerint módosíthatja a rendszer beállításait.

OK Beállítás elfogadása vagy az aktuális mód megjelenítése.

VOL (HANGERŐ) Hangerő beállítása.

Q.VIEW (GYORSNÉZET) Visszalépés az előző programhoz.

MUTE (NÉMÍTÁS) Hang ki-, ill. bekapcsolása.

PR (PROGRAM) Program kiválasztása.

0-9 számgombok Program kiválasztása.
Számzott menüelemek kiválasztása.

FAV (KEDVENC) Átvált a kiválasztott kedvenc programra.

* Nincs funkciója

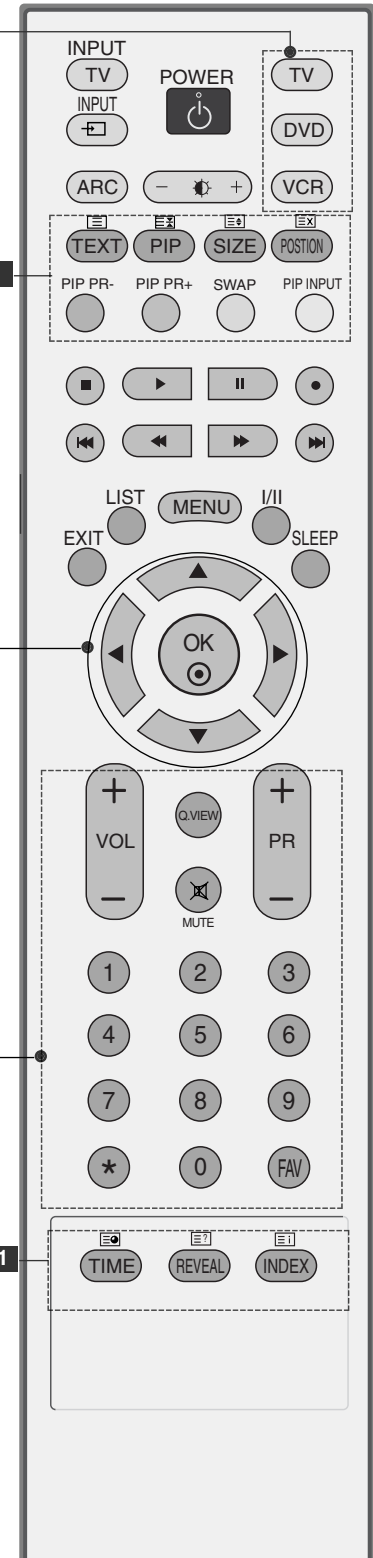

Elemek behelyezése

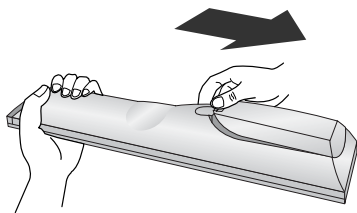

- Nyissa ki a hátoldalon található elemtároló rekesz fedelét.
- Helyezzen be két 1,5 voltos AA méretű ceruzaelemet a megfelelő polaritás figyelembevételével (figyelje a + és a - jeleket). Ne használjon együtt új és régi, használt elemeket.

ELHELYEZÉS

AZ ÁLLVÁNY FELÁLLÍTÁSA (42PC1R*, 42PC3R*)

- Ez a funkció nem minden típus esetén áll rendelkezésre.

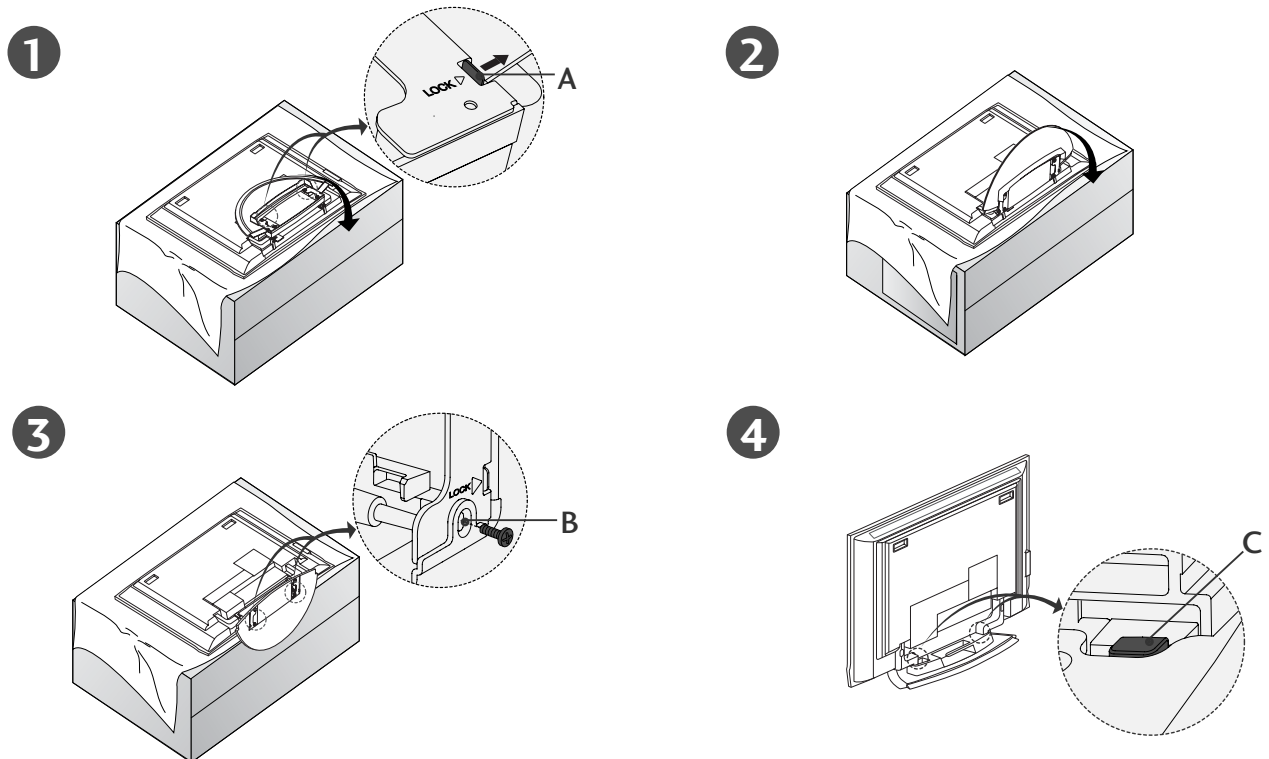

- Az 1. ábrán látható módon helyezze a készüléket a képernyővel lefelé egy párnára vagy puha felületre. Az állvány kinyitása előtt győződjön meg arról, hogy az állvány alján található két zár (A) ki van nyitva.
- A fenti 2–3. ábrán látható módon húzza ki az állványt. Az állvány kihajtása után helyezze be a csavarokat az állvány alján található lyukakba (B), és húzza meg őket.
- A kábeleknek a készülékhez történő csatlakoztatásakor ne oldja ki a zárat (C). Ellenkező esetben a készülék leeshet, ami súlyos személyi sérüléshez vagy a készülék komoly károsodásához vezethet.

! MEGJEGYZÉS

Az Ön készüléke némileg eltérhet az ábrákon láthatótól.

Az állvány becsukása tároláshoz

Távolítsa el a csavarokat az állvány alján található lyukakból (B). Ezután húzza ki a két kampót (D) az állvány aljából, majd hajtassa vissza az állványt a készülék hátuljába.

Az állvány behajtása után nyomja kifelé az állvány alján található két zárat (A).

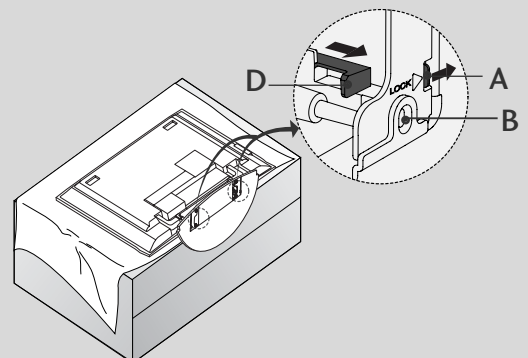

Alapvető csatlakozások (PDP TV-TÍPUSOK)

- Ezek a modellek az állvány típusától függően kétféle kábelvezetési lehetőséggel rendelkeznek.

1. típusú állvány

A kábeleket az ábrán látható módon rendezze el.

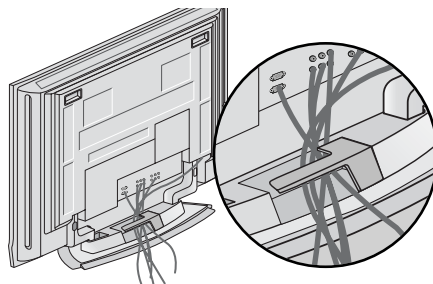

2. típusú állvány

- 1** Fogja meg a KÁBELVEZETŐT két kézzel, majd húzza ki az ábrán látható módon.

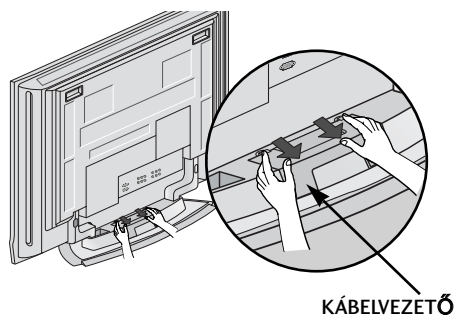

- 2** Csatlakoztassa a szükséges kábeleket.
További készülékek csatlakoztatásához lásd a Külső berendezés csatlakoztatása című részt.

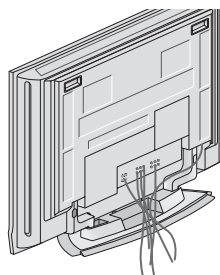

- 3** Helyezze fel ismét a KÁBELVEZETŐT az ábrán látható módon.

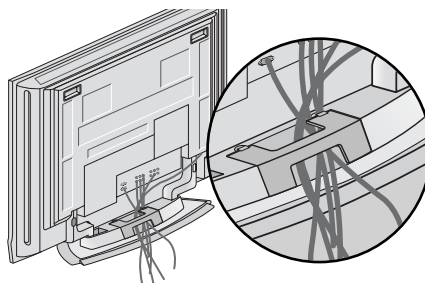

Alapvető csatlakozások (LCD TV-TÍPUSOK)

- 1 Csatlakoztassa a szükséges kábeleket. Miután megfelelően csatlakoztatta a kábeleket, helyezze el azokat a kábeltartóban.

További készülékek csatlakoztatásához lásd a Külső berendezés csatlakoztatása című részt.

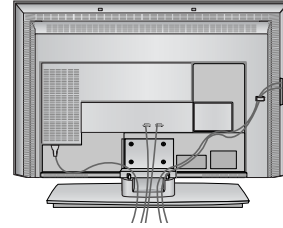

- 2 Helyezze fel a KÁBELVEZETŐT az ábrán látható módon.

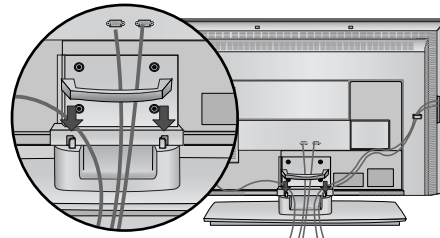

- 3 Fogja össze a kábeleket a mellékelt kábelkötözővel.

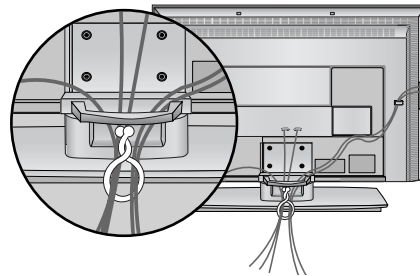

A kábelvezető eltávolítása Magasság (LCD TV-TÍPUSOK)

Fogja meg a KÁBELVEZETŐT két kézzel, majd húzza felfelé.

Fogja meg a KÁBELVEZETŐT két kézzel, majd húzza felfelé. (Csak a 37/42LC3R*)

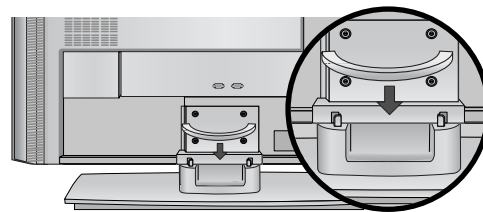
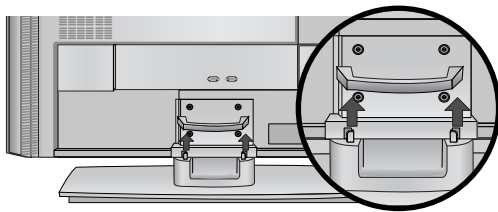

! MEGJEGYZÉS

- Ügyeljen arra, hogy a készüléket felemeléskor ne a KÁBELVEZETŐNÉL fogja meg. Ha a készülék leesik, az személyi sérüléshez vagy a készülék károsodásához vezethet.

Elforgatható állvány

- Ez a funkció nem minden típus esetén áll rendelkezésre.

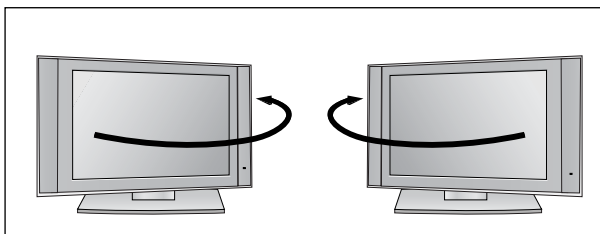

- A TV az állványon balra és jobbra is elforgatható 30 fokos szögben, így könnyen beállítható az optimális látószög.

Hogyan kell a falhoz erősíteni az összeszerelt terméket, hogy védje a készüléket a felborulástól

- A készüléket a falhoz közel állítsa fel, hogy fel ne boruljon, amikor hátrafelé nyomják.
- Az alábbi utasítások alapján a terméket biztonságosabb módon használhatja, mivel ha ilyen módon rögzíti a terméket a falhoz, akkor a termék nem borul fel, ha előre húzzák. Megakadályozza, hogy a termék előre zuhanjon, és személyi sérülést okozzon. Annak is elejét veszi, hogy a termék megsérüljön a leesés következtében. Ügyeljen arra, hogy gyerekek ne mászhasanak fel a termékre, és ne lóghassanak rajta.

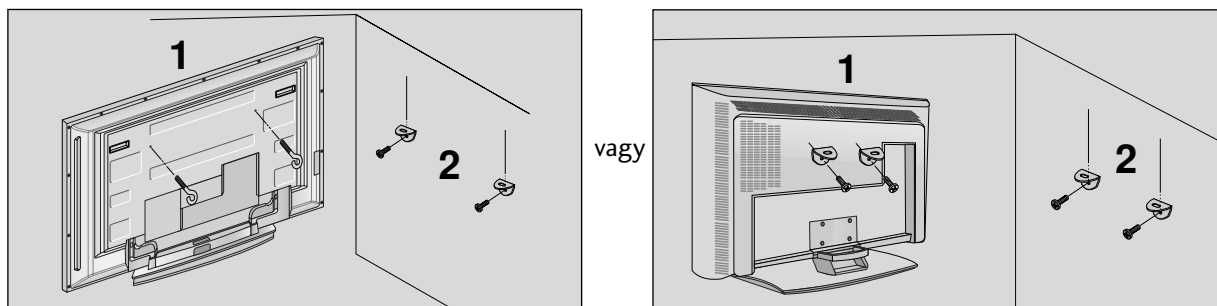

- 1 A szemes csavarok vagy a TV-konzolok és a csavarok segítségével rögzítse a terméket a falhoz az ábrán látható módon. (Ha a készülékben a csavarok a szemes csavarok helyén találhatók, a szemes csavarok behelyezése előtt tekerje ki a csavarokat.) * Helyezze be a szemes csavarokat vagy a TV-konzolokat és a csavarokat a felső csavarnyílásokba, majd szorosan húzza meg őket.
- 2 Rögzítse a fali konzolokat a falra a csavarokkal (a csavarok nem tartozéka a készüléknek, külön kell őket megvásárolni). A falra szerelt konzolokat azonos magasságba szerelje fel.

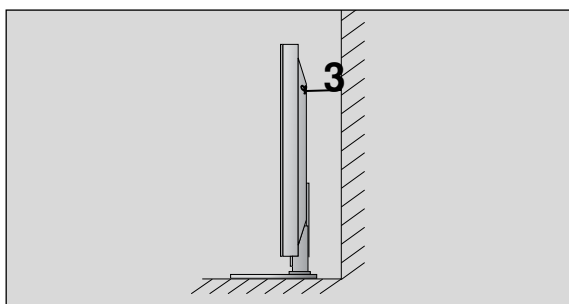

- 3 Erős kötelet használjon a termék lekötésére (nem tartozéka a készüléknek, külön kell megvásárolni). Biztonságosabb, ha úgy rögzíti a kötelet, hogy az vízszintes legyen a fal és a termék között.

! MEGJEGYZÉS

- ▶ A termék áthelyezése előtt, először a köteleket oldja ki.
- ▶ A termékhez a méretéhez és súlyához elegendően nagy és szilárd tartót vagy szekrényt használjon.
- ▶ A termék biztonságos használatához győződjön meg arról, hogy a falra szerelt konzol magassága megegyezik a termékével.

ELHELYEZÉS

AZ ÁLVÁNY FELÁLLÍTÁSA

- A TV-készülék számos módon elhelyezhető, például falra, asztalra stb.
- A TV-készüléket vízszintes felszerelésre alkalmas.

FÖLDELÉS

Az esetleges áramütés elkerülése érdekében győződjön meg arról, hogy a földkábel csatlakoztatva van. Ha a földelés semmilyen módon nem lehetséges, szakképzett villanszerelővel építtessen be külön megszakítót. Ne kísérelje meg a készülék földelését telefonkábelhez, villámhárítóhoz vagy gázcsőhöz való csatlakoztatással.

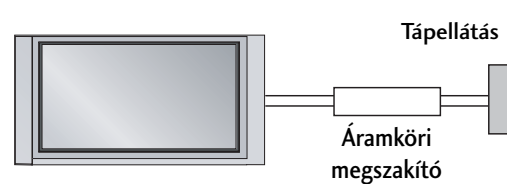

A készülék elhelyezése a talpon

A megfelelő szellőzés érdekében a készülék minden oldalán hagyjon szabadon legalább 10 centiméternyi helyet.

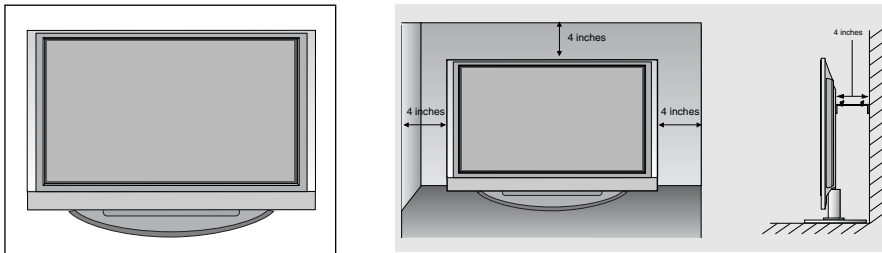

Falra szerelés: vízszintes felszerelés

A megfelelő szellőzés érdekében a készülék minden oldalán hagyjon szabadon legalább 10 centiméternyi helyet. A felszereléssel kapcsolatos részletes információt az értékesítőtől kaphat, lásd a külön rendelhető dönthető fali tartókonzol fel- szerelési és beállítási útmutatóját.

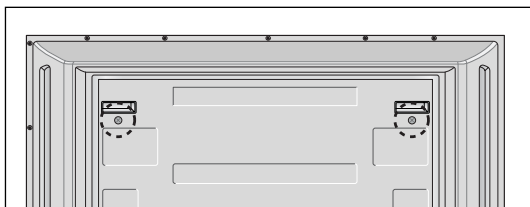
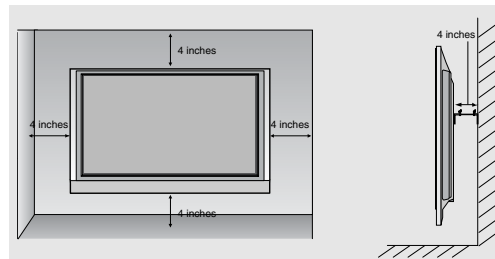

<Csak a 42PC1R* és a 42PC3R* típus esetén>
A fali tartókonzol felszerelése előtt távolítsa el a készülék hátoldalának két csavarját.

CSATLAKOZTATÁS ÉS BEÁLLÍTÁS

- A készülékek károsodásának elkerülése érdekében soha ne csatlakoztassa egyetlen berendezés tápkábelét sem addig, amíg nem végzett az összes készülék csatlakoztatásával.

Antenna csatlakoztatása

- Az optimális képminőség érdekében állítsa be az antenna irányát.
- Az antennakábel és az átalakító nem a készülék tartozéka.

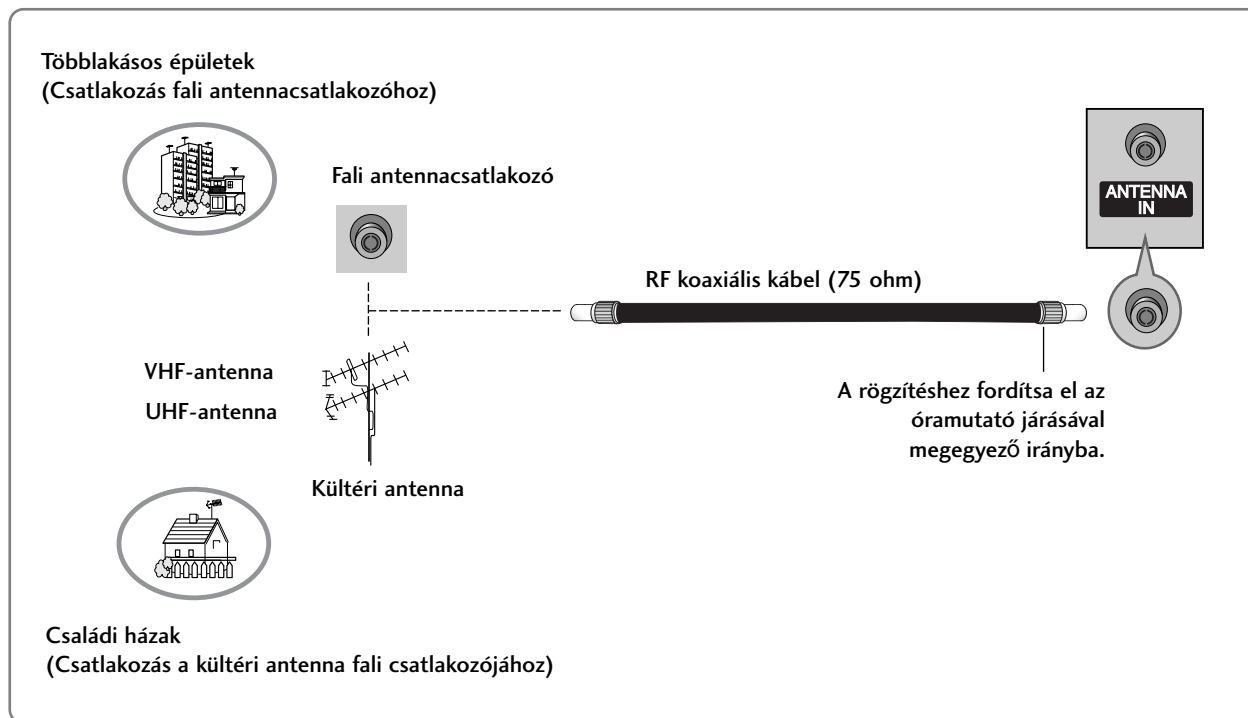

- Azokon a helyeken, ahol gyengébb a vétel, a jobb képminőség érdekében a jobb oldali ábrán látható módon csatlakoztasson jelerősítőt az antennához.
- Ha a jelet meg kívánja osztani két készülék között, a csatlakoztatáshoz használjon antenna-elosztót.

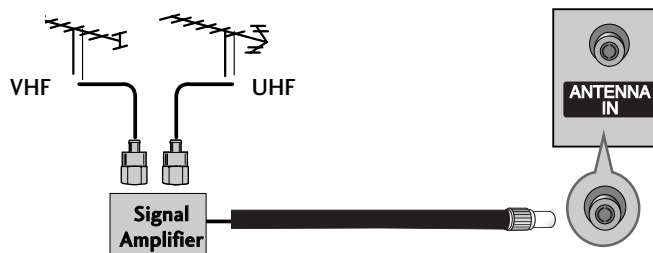

CSATLAKOZTATÁS ÉS BEÁLLÍTÁS

Videomagnó beállítása

- A képzaj (interferencia) elkerülésének érdekében hagyjon megfelelő távolságot a videomagnó és a televízió között.
- Az állókép például videomagnóból származhat. A 4:3 arányú képformátum használata esetén előfordulhat, hogy az állókép később is látható marad a képernyő szélén.

Antennakábelrel csatlakoztatva

- 1 Csatlakoztassa a videomagnó **ANT OUT** csatlakozóját a készülék **ANTENNA IN** bemenetéhez.
- 2 Csatlakoztassa az antennakábel a videomagnó **ANT IN** csatlakozójához.
- 3 Nyomja meg a videomagnó **PLAY (LEJÁTSZÁS)** gombját, majd állítsa be a megfelelő csatornát a készüléken.

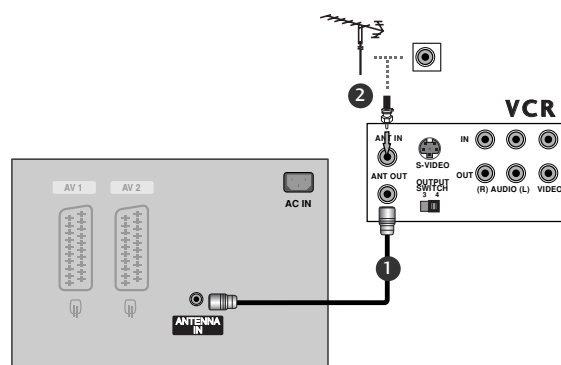

RCA-kábelrel csatlakoztatva

- 1 Kösse össze a videomagnó és a TV-készülék AUDIO/VIDEO csatlakozóit a megfelelő kábelrel. A csatlakozók színeinek egyezniük kell. (Videó = sárga, bal audió = fehér, jobb audió = vörös)
- 2 Helyezzen egy kazettát a videomagnóba, majd nyomja meg a videomagnó **PLAY (LEJÁTSZÁS)** gombját. (További tudnivalók a videomagnó használati útmutatójában található.)
- 3 A távirányító **INPUT (BEMENET)** gombjával válassza ki az **AV3** bemeneti jelforrást. Ha a videomagnót az előző **AV IN 4** aljzathoz csatlakoztatta, válassza ki az **AV4** bemeneti jelforrást. (kivéve 42PC3R*, 32/37/42LB2R*)

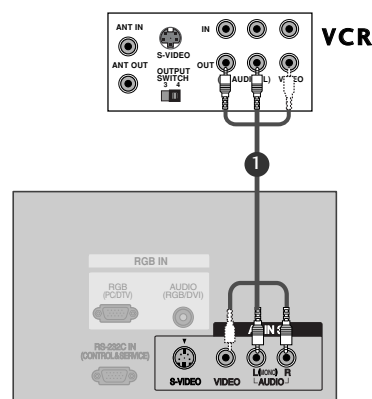

! MEGJEGYZÉS

- ▶ Ha monó videomagnóval rendelkezik, csatlakoztassa a lejátszóból kiinduló hangkábel a készülék **AUDIO L/MONO** csatlakozójához.

Videomagnó beállítása

Scart-kábellel csatlakoztatva

- 1 Csatlakoztassa a videomagnó Scart csatlakozóját a készülék **AV1** Scart csatlakozójához.
- 2 Helyezzen egy kazettát a videomagnóba, majd nyomja meg a videomagnó **PLAY (LEJÁTSZÁS)** gombját. (További tudnivalók a videomagnó használati útmutatójában találhatók.)
- 3 A távirányító **INPUT (BEMENET)** gombjával válassza ki az **AV1** bemeneti jelforrást. Ha a videomagnót az **AV2** Scart aljzathoz csatlakoztatta, válassza ki az **AV2** bemeneti jelforrást.

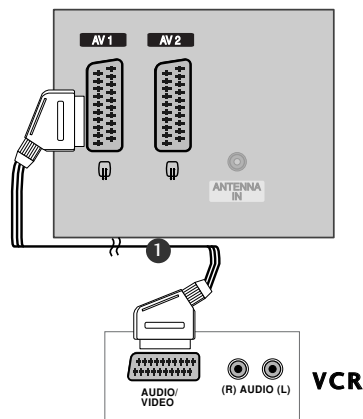

! MEGJEGYZÉS

- ▶ Ha S-VIDEO (Y/C) jel érkezik az Euro scart 2 csatlakozón (AV2) keresztül, S-Video2 módba kell váltani.
- ▶ Euro scart kábel használata esetén árnyékolt Euro scart kábelt kell használnia.

Csatlakoztatás S-Video kábellel

- 1 Csatlakoztassa a videomagnó S-VIDEO kimenetét a készülék S-VIDEO bemenetéhez. A képminőség így jobb lesz, mint a hagyományos kompozit bemenet (RCA-kábel) használata esetén.
- 2 Csatlakoztassa a videomagnó audiokimeneteit a készülék AUDIO bemeneti csatlakozóihoz.
- 3 Helyezzen egy kazettát a videomagnóba, majd nyomja meg a videomagnó **PLAY (LEJÁTSZÁS)** gombját. (További tudnivalók a videomagnó használati útmutatójában találhatók.)
- 4 A távirányító **INPUT (BEMENET)** gombjával válassza ki az **AV3** bemeneti jelforrást.

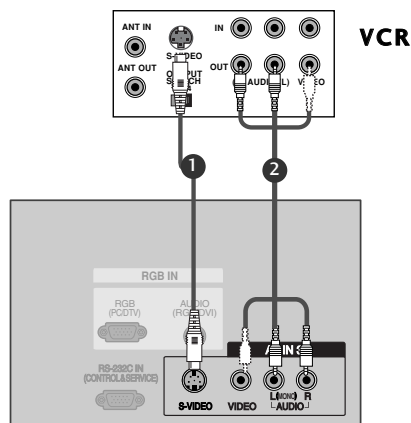

! MEGJEGYZÉS

- ▶ Ha az S-VIDEO és a VIDEO csatlakozó egyidejűleg S-VHS videomagnóhoz csatlakozik, jel csak az S-VIDEO csatlakozó segítségével fogható.

CSATLAKOZTATÁS ÉS BEÁLLÍTÁS

Külső AV-forrás beállítása

- 1** Kösse össze a videomagnó és a TV-készülék **AUDIO /VIDEO** csatlakozóit a megfelelő kábellel. A csatlakozók színeinek egyezniük kell. (Videó = sárga, bal audió = fehér, jobb audió = vörös)
- 2** A távirányító **INPUT (BEMENET)** gombjával válassza ki az **AV 4** bemeneti jelforrást. (kivéve 42PC3R*, 32/37/42LB2R*)
Ha a videomagnót az elüls **AV IN 3** aljzathoz csatlakoztatta, válassza ki az **AV3** bemeneti jelforrást.
- 3** Kapcsolja be a csatlakoztatott külső berendezést. További tudnivalókat a külső berendezés használati útmutatójában talál.

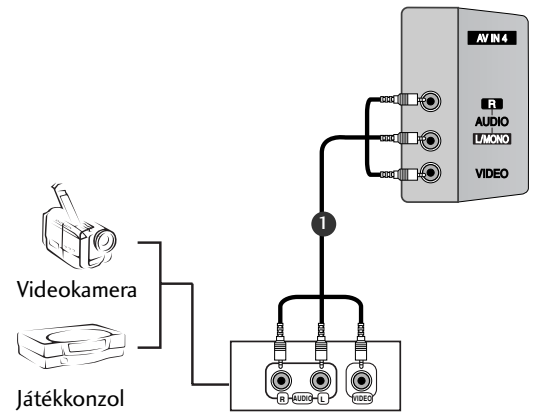

DVD beállítása

Kompozit kábellel csatlakoztatva

- 1 Csatlakoztassa a DVD videokimeneteit (Y, PB, PR) a készülék **COMPONENT IN VIDEO** (Y, PB, PR) bemeneteihez.
- 2 Csatlakoztassa a DVD audiókimeneteit a készülék **COMPONENT IN AUDIO** bemeneti csatlakozóihoz.
- 3 Kapcsolja be a DVD-lejátszót, majd helyezzen be egy DVD-lemezt.
- 4 A távirányító **INPUT (BEMENET)** gombjával válassza ki az **Component** bemeneti jelforrást.
- 5 A DVD-lejátszó működéséről további tudnivalókat a lejátszó használati útmutatójában talál.

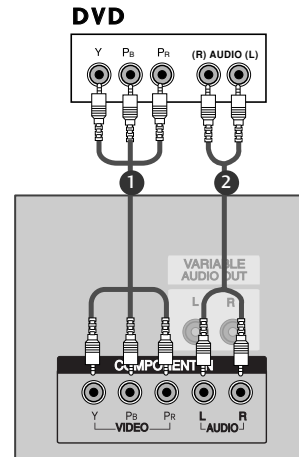

! MEGJEGYZÉS

- **Kompozit bemeneti csatlakozók**
A jobb képminőség érdekében az alábbi táblázatban látható módon csatlakoztassa a DVD-lejátszót a kompozit bemenetekhez.

Kompozit csatlakozók a TV-n	Y	P _B	P _R
Videokimeneti csatlakozók a DVD-lejátszón	Y	P _b	P _r
	Y	B-Y	R-Y
	Y	C _b	C _r
	Y	P _B	P _R

Scart-kábellel csatlakoztatva

- 1 Csatlakoztassa a DVD Scart csatlakozóját a készülék AV1 Scart csatlakozójához. Kérjük, használjon árnyékolt Scart-kábelt.
- 2 Kapcsolja be a DVD-lejátszót, majd helyezzen be egy DVD-lemezt.
- 3 A távirányító **INPUT (BEMENET)** gombjával válassza ki az **AV1** bemeneti jelforrást.
Ha a videomagnót az **AV2** Scart aljzathoz csatlakoztatta, válassza ki az **AV2** bemeneti jelforrást.

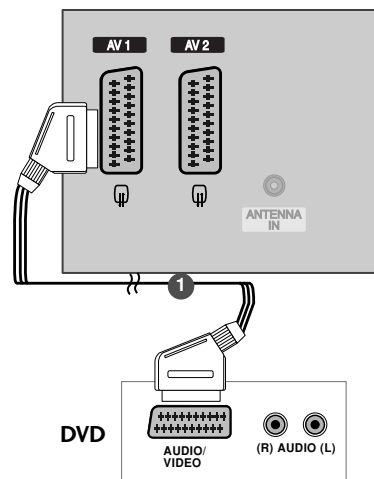

! MEGJEGYZÉS

- Árnyékolt SCART-kábelt használjon.

CSATLAKOZTATÁS ÉS BEÁLLÍTÁS

Csatlakoztatás S-Video kábellel

- 1 Csatlakoztassa a DVD S-VIDEO kimenetét a készülék **S-VIDEO** bemenetéhez.
- 2 Csatlakoztassa a DVD audiokimeneteit a készülék **AUDIO** bemeneti csatlakozóihoz.
- 3 Kapcsolja be a DVD-lejátszót, majd helyezzen be egy DVD-lemezt.
- 4 A távirányító **INPUT (BEMENET)** gombjával válassza ki az **AV3** bemeneti jelforrást.
- 5 A DVD-lejátszó működéséről további tudnivalókat a lejátszó használati útmutatójában talál.

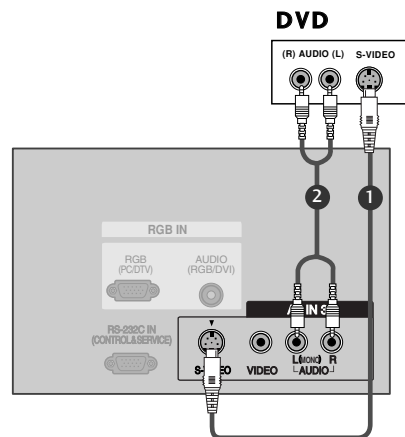

Csatlakoztatás HDMI-kábellel

- 1 Csatlakoztassa a DVD HDMI-kimenetét a készülék **HDMI IN** csatlakozójához.
- 2 A távirányító **INPUT (BEMENET)** gombjával válassza ki a **HDMI1/DVI** vagy a **HDMI2** bemeneti jelforrást.
- 3 A DVD-lejátszó működéséről további tudnivalókat a lejátszó használati útmutatójában talál.

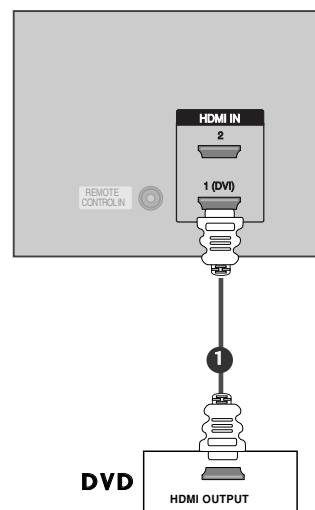

! MEGJEGYZÉS

- ▶ A TV a HDMI-kábelen keresztül képes a kép- és hangjel egyidejű fogadására.
- ▶ Ha a DVD támogatja az automatikus HDMI-üzemmódot, a DVD kimeneti felbontása automatikusan 1280x720 képpont lesz.
- ▶ Ha a DVD nem támogatja az automatikus HDMI-üzemmódot, be kell állítani a megfelelő kimeneti felbontást. A legjobb képminőség érdekében a DVD kimeneti felbontását állítsa 1280x720 képpontos értékre.

HDSTB beállítása

Kompozit kábellel csatlakoztatva

- 1 Csatlakoztassa a DVD videokimeneteit (Y, PB, PR) a készülék **COMPONENT IN VIDEO** (Y, PB, PR) bemeneteihez.
- 2 Csatlakoztassa a DVD audiokimeneteit a készülék **COMPONENT IN AUDIO** bemeneti csatlakozóihoz.
- 3 Kapcsolja be a digitális set-top box egységet.
(A pontos tudnivalókat a digitális set-top box kézikönyvében találhatja meg.)
- 4 A távirányító **INPUT (BEMENET)** gombjával válassza ki az **Component** bemeneti jelforrást.

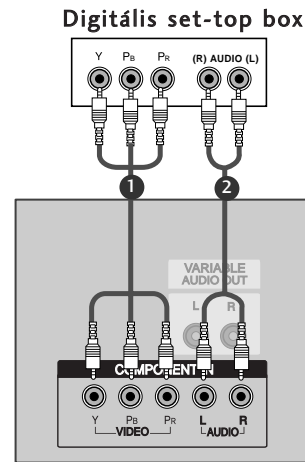

! MEGJEGYZÉS

Jel	Component	RGB-DTV	HDMI1/DVI (DTV)	HDMI2 (DTV)
480i/576i	Igen	Nem	Nem	Nem
480p/576p/720p/1080i/1080p (Csak a 47LB2R*)	Igen	Igen	Igen	Igen

HDMI - DVI kábellel csatlakoztatva

- 1 Csatlakoztassa a digitális set-top box DVI kimenetét a készülék **HDMI1 (DVI) IN** csatlakozójához.
- 2 Csatlakoztassa a set-top box audió kimeneteit a készülék **AUDIO (RGB/DVI)** csatlakozójához.
- 3 Kapcsolja be a digitális set-top box egységet.
(A pontos tudnivalókat a digitális set-top box kézikönyvében találhatja meg.)
- 4 A távirányító **INPUT (BEMENET)** gombjával válassza ki az **HDMI1/DVI** bemeneti jelforrást.

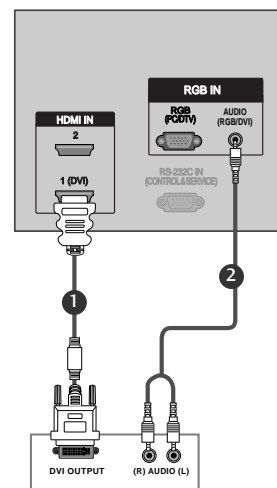

! MEGJEGYZÉS

- ▶ Ha a digitális set-top box egység rendelkezik DVI-kimenettel, és nem rendelkezik HDMI-kimenettel, az audiocsatlakozást külön kell megoldani.
- ▶ Ha a digitális set-top box egység támogatja az automatikus DVI-üzemmódot, az egység kimeneti felbontása automatikusan 1280x720 képpont lesz.
- ▶ Ha a digitális set-top box egység nem támogatja az automatikus DVI-üzemmódot, be kell állítani a megfelelő kimeneti felbontást. A legjobb képminőség érdekében a digitális set-top box egység kimeneti felbontását állítsa 1280x720 képpontos értékre.

CSATLAKOZTATÁS ÉS BEÁLLÍTÁS

Csatlakoztatás 15 tős D-sub kábellel

- 1 Csatlakoztassa a digitális set-top box RGB-kimenetét a készülék **RGB IN (PC/DTV)** csatlakozójához.
- 2 Csatlakoztassa a set-top box audiókimeneteit a készülék **AUDIO (RGB/DVI)** csatlakozójához.
- 3 Kapcsolja be a digitális set-top box egységet. (A pontos tudnivalókat a digitális set-top box kézikönyvében találhatja meg.)
- 4 A távirányító **INPUT (BEMENET)** gombjával válassza ki az **RGB-DTV** bemeneti jelforrást.

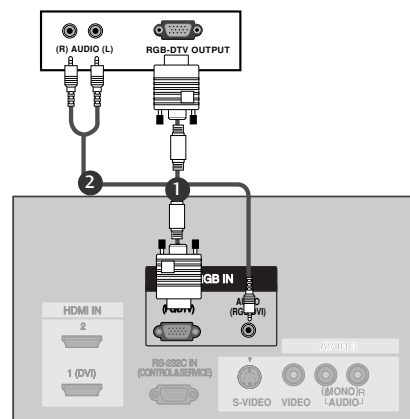

Csatlakoztatás HDMI-kábellel

- 1 Csatlakoztassa a digitális set-top box HDMI kimenetét a készülék **HDMI IN** csatlakozójához.
- 2 A távirányító **INPUT (BEMENET)** gombjával válassza ki az **HDMI1/DVI** vagy **HDMI2** bemeneti jelforrást.
- 3 Kapcsolja be a digitális set-top box egységet. (A pontos tudnivalókat a digitális set-top box kézikönyvében találhatja meg.)

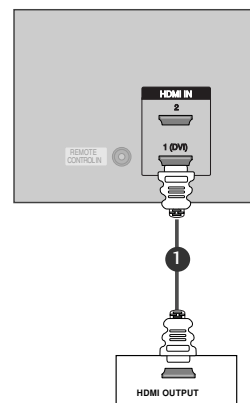

! MEGJEGYZÉS

- ▶ A TV a HDMI-kábelen keresztül képes a kép- és hangjel egyidejű fogadására.
- ▶ Ha a digitális set-top box egység támogatja az automatikus HDMI-üzemmódot, az egység kimeneti felbontása automatikusan 1280x720 képpont lesz.
- ▶ Ha a digitális set-top box egység nem támogatja az automatikus HDMI-üzemmódot, be kell állítani a megfelelő kimeneti felbontást. A legjobb képminőség érdekében a digitális set-top box egység kimeneti felbontását állítsa 1280x720 képpontos értékre.

Számítógép beállítása

- Ez a TV-készülék Plug and Play lehetőséggel rendelkezik, ami azt jelenti, hogy a számítógép automatikusan beállítja magát a készülék beállításaihoz.

Csatlakoztatás 15 tűs D-sub kábellel

- 1 Csatlakoztassa a számítógép RGB-kimenetét a készülék **RGB (PC/DTV)** csatlakozójához.
- 2 Csatlakoztassa a számítógép audiokimeneteit a készülék **AUDIO (RGB/DVI)** csatlakozójához.
- 3 Kapcsolja be a számítógépet és a készüléket.
- 4 A távirányító **INPUT (BEMENET)** gombjával válassza ki az **RGB-PC** bemeneti jelforrást.

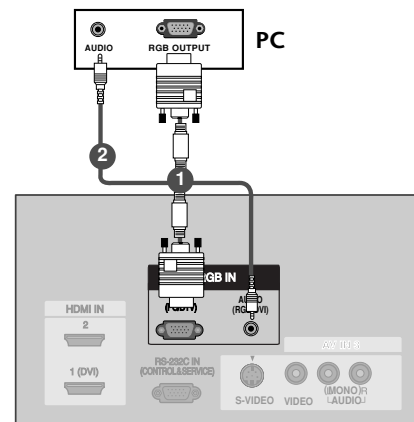

HDMI - DVI kábellel csatlakoztatva

- 1 Csatlakoztassa a számítógép DVI-kimenetét a készülék **HDMI1 (DVI) IN** csatlakozójához.
- 2 Csatlakoztassa a számítógép audiokimeneteit a készülék **AUDIO (RGB/DVI)** csatlakozójához.
- 3 Kapcsolja be a számítógépet és a készüléket.
- 4 A távirányító **INPUT (BEMENET)** gombjával válassza ki az **HDMI1/DVI** bemeneti jelforrást.

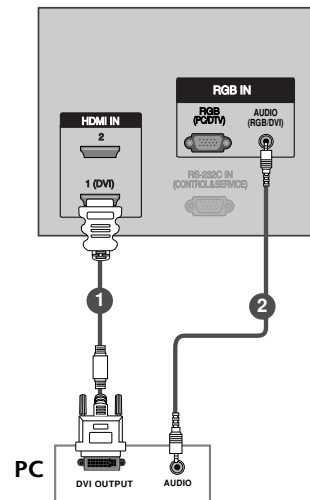

! MEGJEGYZÉS

- ▶ Ha a számítógép rendelkezik DVI-kimenettel, és nem rendelkezik HDMI-kimenettel, az audiocsatlakozást külön kell megoldani.
- ▶ Ha a számítógép nem támogatja az automatikus DVI üzemmódot, be kell állítani a megfelelő kimeneti felbontást. A legjobb képminőség érdekében a számítógép videokártyájának kimeneti felbontását állítsa 1024x768 képpontra, a frissítési frekvenciát pedig 60 Hz-re.

! MEGJEGYZÉS

- ▶ Ha a monitorhoz számítógépet csatlakoztat, kiváló kép- és hangminőséget élvezhet.
- ▶ Kerülje el állóképek hosszú ideig történő megjelenítését a monitor képernyőjén. Az állókép maradandó károsodást okoz a képernyőn; amikor csak lehet, használjon képernyővédőt.
- ▶ A PC felbontási beállításainak megváltoztatása után csatlakoztassa a PC-t a monitor RGB INPUT(PC INPUT) bemenetéhez vagy az DVI INPUT(DIGITAL RGB INPUT) bemenetéhez.
- ▶ PC üzemmódban a felbontás, a függőleges mintázat, a kontraszt vagy a fényerő módosításakor zaj léphet fel.
- ▶ Képzaj esetén válasszon egy másik felbontást, módosítsa a képfrissítési frekvenciát vagy változtassa a kontrasztot és a fényerőt a menüben mindaddig, míg tiszta képet nem kap.
- ▶ Ha a PC videokártya képfrissítési frekvenciája nem módosítható, cserélje ki a videokártyát, vagy lépjen kapcsolatba a videokártya gyártójával.
- ▶ A szinkronizációs bemenet formája : Különálló
- ▶ A legjobb képminőség érdekében javasolt a számítógép képfelbontását 42/50PC1R*, 42PC3R* - 1024x768, 60Hz-ra állítani.
- ▶ A legjobb képminőség érdekében javasolt a számítógép képfelbontását 37/42LC2R*, 37/42LC25R*, 37/42LC3R*, 32/37/42LB2R*-1360* 768, 60Hz-ra állítani. (Ha a számítógép videó üzemmódja nagyobb, mint UXGA, a monitoron nem jelenik meg kép.)
- ▶ A legjobb képminőség érdekében javasolt a számítógép képfelbontását 47LB2R*-1920x1080, 60Hz-ra állítani.
- ▶ Csatlakoztassa a számítógép monitor kimeneti aljzatából jövő vezetékét a monitor RGB INPUT (PC INPUT) bemenetéhez, vagy a számítógép DVI kimeneti aljzatából jövő vezetékét a monitor DVI INPUT (DIGITAL RGB INPUT) bemenetéhez.
- ▶ Csatlakoztassa a számítógép audio kimenetét a monitor hangbemenetével. (Az audio kábel nem tartozéka a monitornak.)
- ▶ Ha hangkártyát használ, állítsa be a megfelelő paramétereket a számítógépen.
- ▶ Ez a monitor VESA Plug and Play technológiával készült. Ha Plug and Play kompatibilis rendszert (számítógépet) csatlakoztat a monitorhoz, további beállításokra nincs szükség. A monitor EDID adatokat továbbít a számítógép felé DDC protokoll használatával. A számítógép automatikusan beállítja magát a monitor használatára.
- ▶ A DDC protokoll gyárilag be van állítva RGB (Analog RGB) és DVI (DVI, Digitális RGB) üzemmódra.
- ▶ Szükség esetén a Plug and Play funkció használatához végezze el a szükséges monitor beállításokat.
- ▶ Ha a számítógép videó kártyája nem képes analóg és digitális RGB jelek egyidejű továbbítására, csatlakoztassa a monitor RGB INPUT (PC INPUT) vagy DVI INPUT (DIGITAL RGB INPUT) aljzatát a számítógéphez.
- ▶ Ha a számítógép videó kártyája képes analóg és digitális RGB jelek egyidejű továbbítására, állítsa a monitort RGB vagy DVI üzemmódba; (a másik üzemmódot a monitor automatikusan Plug and Play-re állítja).
- ▶ Amennyiben DVI-I vezetékét használ, előfordulhat, hogy a videokártya miatt a DOS üzemmód nem működik.

Választható képernyő-felbontás
(A 37/42LC2R* és a 37/42LC25R* és a 37/42LC3R*
és a 32/37/42LB2R*) típusokhoz)
RGB[PC] / HDMI[PC] módban

Felbontás	Vízszintes frekvencia (kHz)	Függőleges frekvencia (Hz)
720x400	31,469	70,08
640x480	31,469 37,500	59,94 75,00
800x600	37,879 46,875	60,31 75,00
832x624	49,725	74,55
1024x768	48,363 56,476 60,023	60,00 70,06 75,02
1280x768	47,693	59,99
1360x768	47,700	60,00
1366x768	47,700	60,00

Választható képernyő-felbontás
(47LB2R*) **RGB[PC] / HDMI[PC]** módban

Felbontás	Vízszintes frekvencia (kHz)	Függőleges frekvencia (Hz)
720x400	31,469	70,08
640x480	31,469	59,94
800x600	37,879	60,31
1024x768	48,363	60,00
1280x768	47,776	59,87
1280x960 (HDMI[PC] Csak a)	59,699	59,939
1360x768	47,72	59,799
1366x768	47,7	60
1280x1024	63,668	59,895
1400x1050 (RGB[PC] Csak a)	65,317	59,978
1600x1200	75	60
1920x1080	66,587	59,934
1920x1200	74,038	59,950

Választható képernyő-felbontás
(A 42/50PC1R* és a 42PC3R* típusokhoz)
RGB[PC] / HDMI[PC] módban

Felbontás	Vízszintes frekvencia (kHz)	Függőleges frekvencia (Hz)
640x350	31,468	70,09
720x400	31,469	70,08
640x480	31,469 35,00 37,861 37,500	59,94 66,66 72,80 75,00
848x480	31,5 37,799 39,375	60,00 70,00 75,00
852x480	31,5 37,799 39,975	60,00 70,00 75,00
832x624	49,725	74,55
800x600	37,897 48,077 46,875	60,31 72,18 75,00
1024x768	48,363 56,476 60,023	60,00 70,06 75,02
1280x1024	63,981	60,02
1280x768	47,693 60,091	59,99 74,93
1360x768	47,700 59,625	60,00 75,02
1366x768	47,700 59,625	60,00 75,02

CSATLAKOZTATÁS ÉS BEÁLLÍTÁS

A készülék be/kikapcsolása

Ha a TV-t bekapcsolja, használhatja a szolgáltatásait.

A TV bekapcsolása

- 1 Elsőként csatlakoztassa megfelelően a tápkábelt.
Ekkor a TV készenléti üzemmódba kapcsol.
 - Készenléti üzemmódban a TV bekapcsolásához nyomja meg a $\phi/|$, az **INPUT**(BEMENET) vagy a **PR ▲ / ▼** gombok egyikét a készüléken, illetve a **POWER** (TÁPELLÁTÁS), a **TV**, az **INPUT**(BEMENET), a **PR +/-** vagy a 0~9 számgombok egyikét a távirányítón, ekkor a TV bekapcsol.

Hangerő beállítása

- 1 A hangerő beállítását a **VOL +/-** gomb megnyomásával végezheti el.
- 2 A hang elnémításához nyomja meg a **MUTE** (NÉMÍTÁS) gombot.
- 3 A némítást a **MUTE** (NÉMÍTÁS), a **VOL +/-**, az **I/II** vagy az **SSM** gomb megnyomásával szüntetheti meg.

Programválasztás

- 1 A kívánt programszámot a **PR +/-** vagy a számgombok használatával választhatja ki.



! MEGJEGYZÉS

- ▶ Ha hosszabb időre elutazik otthonról, húzza ki a tápdugót a fali aljzatból.

Nyelv-/országválasztás a képernyőn megjelenő menüben

Az üzembe helyezési útmutató menü a TV első bekapcsolásakor jelenik meg a képernyőn.

- 1 Nyomja meg a ▲ / ▼ / ◀ / ▶ gombot, majd a megfelelő nyelv kiválasztásához nyomja meg az **OK** gombot.
- 2 Nyomja meg a ▲ / ▼ / ◀ / ▶ gombot, majd az ország kiválasztásához nyomja meg az **OK** gombot.

* Ha módosítani szeretné a kiválasztott országot vagy nyelvet.

- 1 Nyomja meg a **MENU** gombot, majd a ▲ / ▼ gomb segítségével válassza ki a **SPECIÁLIS** menüt.
- 2 A **Language** lehetőséget a ▶, majd a ▲ / ▼ gomb megnyomásával választhatja ki. A menüpontokat a kívánt nyelven jelenítheti meg a képernyőn. A **Country** lehetőséget a ▶, majd a ▲ / ▼ gomb megnyomásával választhatja ki..
- 3 Nyomja meg a ▶ gombot, majd a megfelelő nyelv és ország kiválasztásához használja a ▲ / ▼ gombot.
- 4 Nyomja meg a **OK** gombot.
- 5 A normál TV nézethez való visszatéréshez nyomja meg a **EXIT** gombot.

! MEGJEGYZÉS

- ▶ Ha az üzembe helyezéskor a **Üzembe helyezés**-ből nem az **EXIT** gomb megnyomásával lép ki, vagy nem várja meg az OSD (képernyőmenü) automatikus leidőztetését, akkor az a készülék újbóli bekapcsolásakor ismét megjelenik.
- ▶ Ha az országválasztás nem megfelelő, akkor előfordulhat, hogy a teletext nem megfelelően jelenik meg a képernyőn és a teletext kezelésével is problémák adódhatnak.
- ▶ A **Üzembe helyezés** már arab és héber nyelven is olvasható azokban az **Ország**, ahol ezeket a nyelveket használják.

SPECIÁLIS FUNKCIÓK

A PIP (KÉP A KÉPBEN) / DUPLA ABLAK / POP MENÜ

A PIP mód lehetővé teszi 2 különböző bemenet (képforrás) egyidejű megjelenítését a tévéképernyőn. Az egyik képforrás nagyban jelenik meg, a másik pedig egy kisebb beágyazott képben.

A DW (Dupla ablak) mód kettéosztja a képernyőt, így a egyszerre 2 képforrás is megjeleníthető. Mindkét forrás fél képernyőnyi területet foglal el.

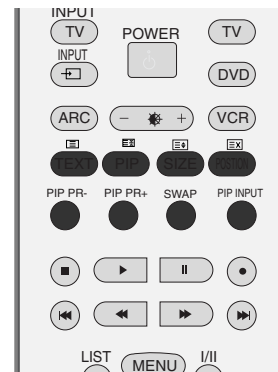

PIP/Dupla ablak/POP használata

Az alkép eléréséhez nyomja meg a **PIP** gombot. A **PIP** gomb többszöri megnyomásával végigléptethet az alábbi PIP-beállításokon. A 47LB2R* típus esetén az POP nem áll rendelkezésre.

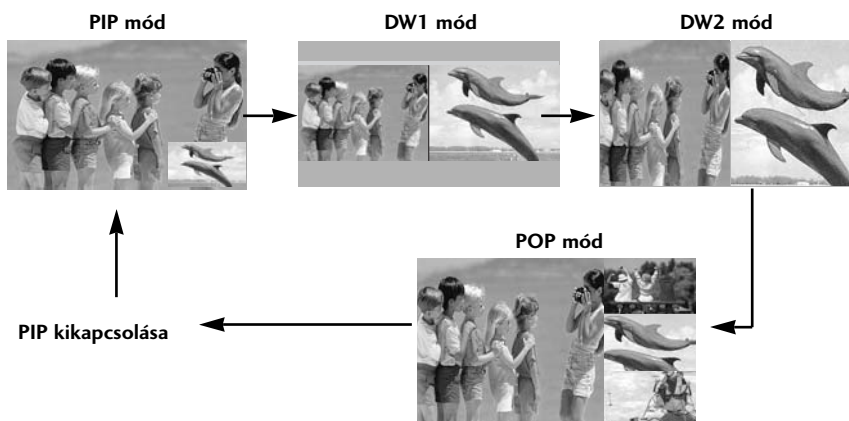

Programválasztás az alképhez

Nyomja meg a **PIP PR +/-** gombokat az alképhez a megfelelő program kiválasztásához.

Bemeneti jelforrás választása az alképhez

Az alkép bemeneti forrásának kiválasztásához nyomja meg a **PIP INPUT** (PIP BEMENET) gombot. A **PIP INPUT** (PIP BEMENET) gomb minden megnyomásakor az alképhez a következő bemeneti forrás jelenik meg.



Alkép méretének beállítása (csak PIP módban)

Az alkép kívánt méretének beállításához nyomja meg egymás után többször a **SIZE** (MÉRET) gombot.

Alkép mozgatása (csak PIP módban)

Az alkép kívánt helyzete a **POSITION (HELYZET)** gomb ismételt megnyomásával állítható be. Az alkép az óramutató járásával megegyező irányban mozog.

PIP Transparency (PIP átlátszóság) (csak PIP módban)

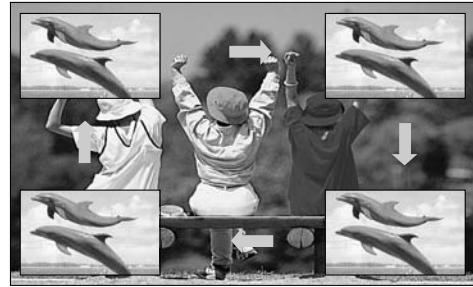

- 1 Nyomja meg a **MENU (MENÜ)** gombot, majd a **▲ / ▼** gomb segítségével válassza ki a **KÉPERNYŐ** menüt.
- 2 A **PIP átlátszóság** lehetőség kiválasztásához nyomja meg a **►**, majd a **▲ / ▼** gombot.
- 3 Nyomja meg a **►** gombot, majd az **◀ / ▶** gombokkal állítsa be a PIP Átlátszóság funkciót.
- 4 A normál TV nézethez való visszatéréshez nyomja meg a **EXIT** gombot.

A főkép és az alkép felcserélése

Nyomja meg a **SWAP (CSERE)** gombot a fő- és az alkép felcseréléséhez.

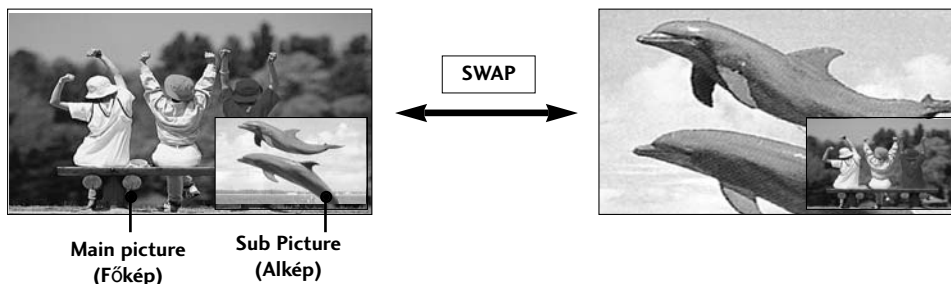

POP (Osztott képernyő: Programkeresés)

A 47LB2R* típus esetén az POP nem áll rendelkezésre.

A POP funkció használatával a három POP-képernyőn kikeresheti a megfelelőt a TV memóriájába mentett csatornák közül, miközben a főképen továbbra is az aktuális csatorna látható. A három POP-képernyő segítségével valamennyi beprogramozott csatorna megjeleníthető.

A főképen TV-műsor nézésekor az alképek számára ugyanaz a TV-műsor kerül beolvasásra.



Teletext

A Teletext (vagy TOP text) egy külön rendelhető opció, ezért a teletext-adást csak a teletext rendszerrel rendelkező készülékek tudják fogni.

A teletext a legtöbb tévéállomásnál egy ingyenesen közvetített szolgáltatás, amely folyamatosan friss híreket, időjárás-jelentést, televízió-programot, részvényárfolyamokat és egyéb információkat jelenít meg.

Tévékészüléke teletext-dekódere támogatja a SIMPLE, a TOP és a FASTEXT rendszert. A SIMPLE (normál teletext) rendszer több oldalból áll, melyeket közvetlenül, a megfelelő oldalszám megadásával választhat ki. A TOP és a FASTEXT sokkal korszerűbb módszerek, amelyek segítségével gyorsan és könnyen megjelenítheti a teletext-információkat.

Be-/kikapcsolás

A Teletext üzemmódba váltáshoz nyomja meg a **TEXT (SZÖVEG)** gombot. A képernyőn megjelenik a kezdő- vagy az utolsó oldal.

A képernyő fejlécén látható két oldalszám, a tévéállomás neve, a dátum és az idő. Az első az Ön által kiválasztott oldalszám, a második pedig mutatja az aktuálisan megjelenített oldalt.

A Teletext üzemmód kikapcsolásához nyomja meg a **TEXT (SZÖVEG)** gombot. Ekkor megjelenik az előzőüzemmód.

SIMPLE Text

■ Oldalválasztás

- 1 A számgombok segítségével adja meg a megfelelő oldalszámot háromjegyű számként. Ha a kiválasztás során rossz számot nyom meg, fejezze be a háromjegyű szám beírását, és adja meg újból a megfelelő oldalszámot.
- 2 A **PR +/-** gomb segítségével az előző vagy a következő oldalra lapozhat.

TOP Text

A használati útmutató négy mezőt mutat a képernyő alján: piros, zöld, sárga és kék mező. A sárga mező jelzi a következő csoportot, a kék mező pedig a következő blokkot.

■ Blokk/csoport/oldal kiválasztása

1. A kék gomb segítségével blokkról blokkra haladhat.
2. A sárga gomb használatával a következő csoporthoz léphet, miközben a rendszer automatikusan továbblép a következő blokkhoz.
3. A zöld gomb használatával a következő oldalhoz léphet, miközben a rendszer automatikusan továbblép a következő csoporthoz.
Használhatja a **PR +** gombot is.
4. A piros gomb megnyomásával visszaléphet az előző kiválasztáshoz. Használhatja a **PR -** gombot is.

■ Közvetlen oldalválasztás

A SIMPLE teletext-móddhoz hasonlóan az oldalt TOP módban úgy választhatja ki, hogy a számgombok segítségével beír egy háromjegyű számot.

FASTEXT

A teletext-oldalak a képernyő alján látható színkóddal vannak ellátva, és a megfelelő színű gomb megnyomásával választhatja ki azokat.

■ Oldalválasztás

1. Az indexoldal kiválasztásához nyomja meg a  gombot.
2. A színkóddal ellátott oldalakat kiválaszthatja az alsó sorban látható, megfelelő színű gomb megnyomásával.
3. A SIMPLE teletext-móddhoz hasonlóan az oldalt FASTEXT módban úgy választhatja ki, hogy a számgombok segítségével beír egy háromjegyű számot.
4. A **PR +/-** gomb megnyomásával az előző vagy a következő oldalra lapozhat.

Speciális teletext-funkciók

■ FELFEDÉS

A gomb megnyomásával megjelenítheti a rejtett adatokat, például rejtvények vagy kirakós játékok megfejtéseit. Ha újból megnyomja ezt a gombot, elrejtetheti az adatokat a képernyőről.

■ MÉRET

Dupla magasságú szöveget állíthat be.

A gomb megnyomásával nagyíthatja az oldal felső részét.

Ha ismét megnyomja a gombot, a készülék az oldal alsó részét is nagyítja.

Ha újból megnyomja ezt a gombot, visszatérhet a normál képernyőhöz.

■ FRISSÍTÉS

Megjeleníti a televízióképet a képernyőn, miközben az új teletext-oldalra vár. A képernyő bal felső sarkában megjelenik a szimbólum. Ha a frissített oldal elérhető, a szimbólum helyett az oldalszám jelenik meg.

A frissített teletext-oldal megtekintéséhez nyomja meg ezt a gombot.

■ IDŐ

A tévéprogram megtekintése közben, a gomb megnyomásával megjelenítheti az időt a képernyő jobb felső sarkában. Ha újból megnyomja ezt a gombot, a kijelzés eltűnik. Teletext módban a gomb megnyomásával kiválaszthatja az oldal számát. Az oldal száma a képernyő alján jelenik meg. Az oldal várakoztatásához vagy váltásához nyomja meg a **PIROS/ZÖLD**, a **◀ / ▶** vagy a számgombokat.

A gomb ismételt megnyomásával kiléphet a funkcióból.

■ VÁRAKOZÁS

Leállítja az automatikus oldalváltást, amely akkor történik, ha a teletext-oldal kettő vagy több oldalból áll. Az oldalak száma és a megjelenített oldal általában az órajel alatt látható a képernyőn. Ha megnyomja ezt a gombot, megjelenik a leállítás szimbóluma a képernyő bal felső sarkában, és a készülék letiltja az automatikus oldalváltást. A folytatáshoz nyomja meg újból a gombot.

A képernyőn megjelenő menübeállítások kiválasztása és módosítása

A készüléke képernyőjén megjelenő menük némileg eltérhetnek a kézikönyvben szereplő ábráktól.

- 1 Nyomja meg a **MENU** gombot, majd a **▲ / ▼** gomb segítségével jelenítse meg a menüket.
- 2 A menüelemet a **▶**, majd a **▲ / ▼** gomb megnyomásával választhatja ki.
- 3 Az almenüben vagy a legördülő menüben lévő elem beállítását a **◀ / ▶** gombbal módosíthatja. A menüben az **OK** vagy a **MENU (MENÜ)** gomb megnyomásával léphet át felsőbb szintű menüre.

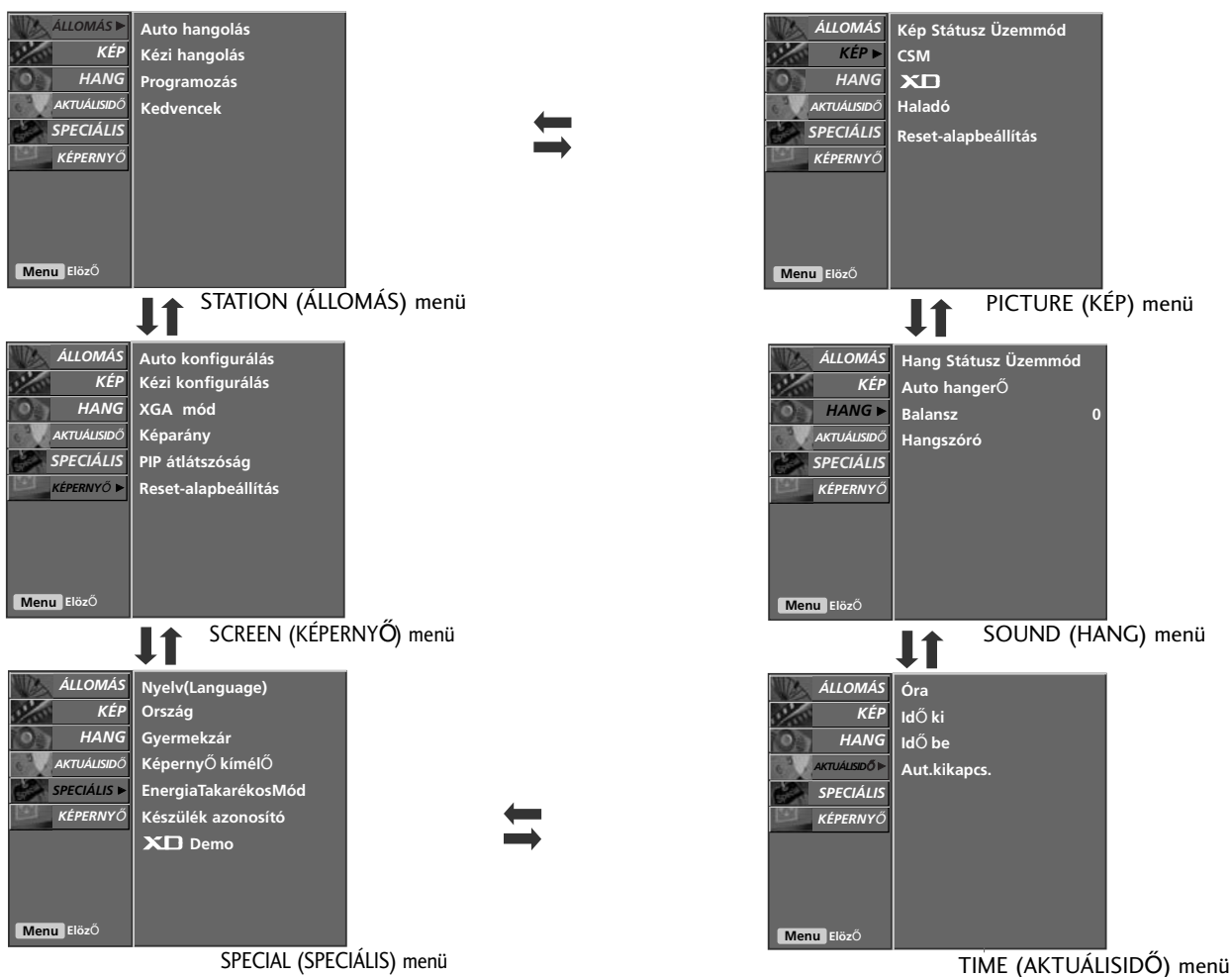

! MEGJEGYZÉS

- a. Az OSD (Képernyőn megjelenő menü) funkció a grafikus ábrák segítségével a képernyő kényelmes beállítását teszi lehetővé.
- b. A kézikönyvben szereplő OSD-ábrák az Ön által vásárolt termék OSD-menüjétől eltérőek lehetnek, mivel csak példaként segítik a készülék üzemeltetésének bemutatását.
(Itt főként a 42PC1R* és a 42PC3R* és a 50PC1R* típus képernyőjén megjelenő menük láthatók.)
- c. Teletext módban a menük nem jelennek meg.
- d. Bizonyos típusok esetén a SCREEN (KÉPERNYŐ) menüben az XGA lehető ség is megjelenik.
- e. A LCD TV típus esetén az ISM Method (Képernyő kímélő) és a Low Power (EnergiaTakarékosMód) nem áll rendelkezésre.
- f. Index- csak a 32/37/42/47LB2R* típus esetén.

Automatikus programbeállítás

A programszámok (0-tól 99-ig) segítségével összesen 100 tévéállomás tárolható. Az állomások alapbeállítását követően a **PR +/-** vagy a számgombok használatával keresheti meg a beprogramozott állomásokat. Az állomások az automatikus vagy a kézi üzemmódok segítségével finomhangolhatók.

A módszer segítségével tárolható a készülék által fogható összes állomás. Ajánlatos a készülék üzembe helyezésekor az automatikus programozás funkciót használni.



- 1 Nyomja meg a **MENU** gombot, majd a **▲ / ▼** gomb segítségével válassza ki a **ÁLLOMÁS** menüt.
- 2 A **▶** és a **▲ / ▼** gomb segítségével válassza ki az **Auto hangolás** funkciót.
- 3 A **Rendszer** lehetőséget a **▶**, majd a **▲ / ▼** gomb megnyomásával választhatja ki.
 - L** : SECAM L/L' (France)
 - BG** : PAL B/G, SECAM B/G (Európa/Kelet Európa/Ázsia/Új Zéland/Közép Kelet/Afrika/Ausztrália)
 - I** : PAL I/II (Egyesült Királyság/Írország/Hong Kong/Dél Afrika)
 - DK** : PAL D/K, SECAM D/K (Kelet Európa/Kína/Afrika/CIS)
- 4 A készülék rendszermenüjét a **◀ / ▶** gomb megnyomásával választhatja ki.
 - L** : SECAM L/L' (France)
 - BG** : PAL B/G, SECAM B/G (Európa/Kelet Európa/Ázsia/Új Zéland/Közép Kelet/Afrika/Ausztrália)
 - I** : PAL I/II (Egyesült Királyság/Írország/Hong Kong/Dél Afrika)
 - DK** : PAL D/K, SECAM D/K (Kelet Európa/Kína/Afrika/CIS)
- 5 A **Tárolás kezdete** lehetőséget a **▲ / ▼** gomb megnyomásával választhatja ki.
- 6 A kezdő program számát a **◀ / ▶** vagy a számgombok használatával választhatja ki. A számgombok használatakor a 10 alatti számok elé írjon 0-át (például 5 esetén 05-öt írjon be).
- 7 A **Indítás** lehetőséget a **▲ / ▼** gomb megnyomásával választhatja ki.
- 8 Az automatikus programozás elindításához nyomja meg a **▶** gombot. A készülék tárolja az összes fogható állomást. Tárolja az állomás nevét is a VPS (Video Programme Service), a PDC (Programme Delivery Control) vagy a TELETEXT adatokat küldő állomásokhoz. Ha az állomáshoz nem rendelhető név, akkor a készülék a csatornaszámot rendeli hozzá egy **C** (V/UHF 01-69) vagy **S** (01-47-es kábel) betivel az elején.
- 9 A normál TV nézethez való visszatéréshez nyomja meg a **EXIT** gombot.



1



2 ~ 7

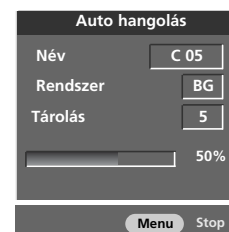

8

Az automatikus programozás leállításához nyomja meg a **MENU** gombot. Az automatikus programozás befejezése után megjelenik a képernyőn a Programozás menü. A tárolt program szerkesztéséről bővebb tájékoztatást olvashat a Program szerkesztése című részben.

Kézi programbeállítás

A programokat kézzel is beállíthatja, és az állomásokat tetszés szerinti sorrendbe rendezheti.



1 Nyomja meg a **MENU** gombot, majd a **▲ / ▼** gomb segítségével válassza ki a **ÁLLOMÁS** menüt.

2 A **Kézi hangolás** lehetőséget a **▶**, majd a **▲ / ▼** gomb megnyomásával választhatja ki.

3 A **Tárolás** lehetőség kiválasztásához nyomja meg a **▶**, majd a **▲ / ▼** gombot.

4 A kívánt program számát (0-99) a **◀ / ▶** vagy a számgombok használatával választhatja ki. A számgombok használatakor a 10 alatti számok elé írjon 0-át (például 5 esetén 05-öt írjon be).

5 A **Rendszer** lehetőséget a **▲ / ▼** gomb megnyomásával választhatja ki.

6 A készülék rendszermenüjét a **◀ / ▶** gomb megnyomásával választhatja ki.
L : SECAM L/L' (France)
BG : PAL B/G, SECAM B/G (Európa/Kelet Európa/Ázsia/Új Zéland/Közép Kelet/Afrika/Ausztrália)
I : PAL I/II (Egyesült Királyság/Írország/Hong Kong/Dél Afrika)
DK : PAL D/K, SECAM D/K (Kelet Európa/Kína/Afrika/CIS)

7 A **Sáv** lehetőséget a **▲ / ▼** gomb megnyomásával választhatja ki.

8 A **V/UHF** vagy a **Kábel** lehetőséget a **◀ / ▶** gomb megnyomásával választhatja ki.

9 A **Csatorna** lehetőség kiválasztásához nyomja meg a **▲ / ▼** gombot.

10 A kívánt programot a **◀ / ▶** gomb vagy a számgombok segítségével választhatja ki. Ha lehet, válassza ki a program számát közvetlenül, a számgombok megnyomásával. A 10 alatti számok elé írjon 0-át (például 5 esetén 05-öt írjon be).

11 A **Keresés** lehetőséget a **▲ / ▼** gomb megnyomásával választhatja ki.

12 Nyomja meg a **◀ / ▶** gombot a keresés elindításához. A keresés megáll, ha egy állomást talál.

13 A tároláshoz nyomja meg az **OK** gombot.

14 Ha egy másik állomást szeretne tárolni, ismételje meg a 3-13. lépést.

15 A normál TV nézethez való visszatéréshez nyomja meg a **EXIT** gombot.



1



2 ~ 12

Finomhangolás

Általában a finomhangolásra akkor van szükség, ha a vétel minősége nem megfelelő.



- 1 Nyomja meg a **MENU** gombot, majd a **▲ / ▼** gomb segítségével válassza ki a **ÁLLOMÁS** menüt.
- 2 A **Kézi hangolás** lehetőséget a **▶**, majd a **▲ / ▼** gomb megnyomásával választhatja ki.
- 3 A **Finomhangolás** lehetőség kiválasztásához nyomja meg a **▶**, majd a **▲ / ▼** gombot.
- 4 A **◀ / ▶** gomb segítségével történő finomhangolással elérheti a legjobb kép- és hangminőséget.
- 5 A tároláshoz nyomja meg az **OK** gombot.
- 6 A normál TV nézethez való visszatéréshez nyomja meg a **EXIT** gombot.



1



2 ~ 5

Állomásnév hozzárendelése

A programszámhoz öt karakterből álló állomásnevet is rendelhet.



- 1 Nyomja meg a **MENU** gombot, majd a ▲ / ▼ gomb segítségével válassza ki a **ÁLLOMÁS** menüt.
- 2 A **Kézi hangolás** lehetőséget a ►, majd a ▲ / ▼ gomb megnyomásával választhatja ki.
- 3 A **Név** lehetőség kiválasztásához nyomja meg a ►, majd a ▲ / ▼ gombot.
- 4 Nyomja meg a ►, majd a ▲ / ▼ gombot. Használhatja az üres gombot, a +, -, gombot, a 0-9 számgombokat, valamint az A-Z betiket.
- 5 A ◀ / ▶ gomb megnyomásával válassza ki a helyet, majd válassza ki a második karaktert, és így tovább.
- 6 A tároláshoz nyomja meg az **OK** gombot.
- 7 A normál TV nézethez való visszatéréshez nyomja meg a **EXIT** gombot.



1

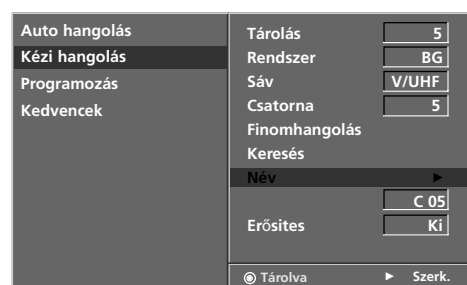

2 ~ 6

Jelerősítő (opcionális)

Néhány típus esetében a **Booster** (Erősítő) opcionális lehetőség. Csak a **Booster** (Erősítő) opcióval ellátott készülékek képesek erre a funkcióra.

Ha a TV jel vételi határsávjában gyenge a vétel, állítsa a **Booster** (Erősítő) opciót **On** helyzetbe.



1 Nyomja meg a **MENU** gombot, majd a **▲ / ▼** gomb segítségével válassza ki a **ÁLLOMÁS** menüt.

2 Nyomja meg a **▶** gombot, majd a **▲ / ▼** gombot a **Erősites** kiválasztásához.

3 A **Be** vagy **Ki** lehetőség kiválasztásához nyomja meg a **▶**, majd a **◀ / ▶** gombot.

4 A normál TV nézethez való visszatéréshez nyomja meg a **EXIT** gombot.

Auto hangolás
Kézi hangolás
Programozás
Kedvencek

1



2 3

Programme edit (Program szerkesztése)

A funkció lehetővé teszi a tárolt programok törlését vagy átugrását. Az állomásokat áthelyezheti egy másik programszámra vagy üres állomásadatokat szűrhet be a kiválasztott programszámhoz.



1 Nyomja meg a **MENU** gombot, majd a **▲ / ▼** gomb segítségével válassza ki a **ÁLLOMÁS** menüt.

2 A **Programozás** lehetőséget a **▶**, majd a **▲ / ▼** gomb megnyomásával választhatja ki.

3 A **Programozás** menü megjelenítéséhez nyomja meg a **▶** gombot.

■ Program törlése

1. Válassza ki a törlendő programot a **▲ / ▼ / ◀ / ▶** gomb segítségével.
2. Nyomja meg kétszer a **PIROS** gombot. A készülék törli a kiválasztott programot, és az utána következő programokat egy helyel feljebb tolja.

■ Program másolása

1. Válassza ki a másolandó programot a **▲ / ▼ / ◀ / ▶** gomb segítségével.
2. Nyomja meg a **ZÖLD** gombot. A készülék az utána következő programokat egy helyel lejjebb tolja.

■ Program áthelyezése

1. Válassza ki az áthelyezendő programot a **▲ / ▼ / ◀ / ▶** gomb segítségével.
2. Nyomja meg a **SÁRGA** gombot.
3. Helyezze át a programot a megfelelő programszámhoz a **▲ / ▼ / ◀ / ▶** gomb segítségével.
4. Nyomja meg ismét a **SÁRGA** gombot a funkció kikapcsolásához.

■ Programszám átugrása

1. Válassza ki az átugrandó programszámot a **▲ / ▼ / ◀ / ▶** gomb segítségével.
2. Nyomja meg a **KÉK** gombot. Az átugrott program kék színre vált.
3. Nyomja meg ismét a **KÉK** gombot az átugrott program kikapcsolásához. A programszám átugrása azt jelenti, hogy azt nem választhatja ki a **▲ / ▼** gomb segítségével a normál tévézés során. Ha ki szeretné választani az átugrott programot, a számgombok segítségével adja meg közvetlenül a program számát vagy válassza ki azt a **Programozás**, illetve a **Table (Táblázat)** menüben.

4 A normál TV nézethez való visszatéréshez nyomja meg a **EXIT** gombot.



1



2



3

Kedvenc program

A funkció segítségével közvetlenül kiválaszthatja a kedvenc programokat.

Kétszer nyomja meg a **FAV** gombot a tárolt kedvenc programok kiválasztásához.



- 1 Nyomja meg a **MENU** gombot, majd a **▲ / ▼** gomb segítségével válassza ki a **ÁLLOMÁS** menüt.
- 2 A **Kedvencek** lehetőséget a **▶**, majd a **▲ / ▼** gomb megnyomásával választhatja ki.
- 3 Nyomja meg a **▶** gombot.
- 4 Nyomja meg a **▲ / ▼** gombot a **---** lehetőség kiválasztásához.
- 5 A megfelelő programot a **◀ / ▶** gomb vagy a számgombok segítségével választhatja ki. A 10 alatti számok elé írjon 0-át (például 5 esetén 05-öt írjon be).
- 6 Ha egy másik programot szeretne tárolni, ismételje meg a 4-5. lépést.
Legfeljebb 8 programot tárolhat.
- 7 A normál TV nézethez való visszatéréshez nyomja meg a **EXIT** gombot.

Auto hangolás
Kézi hangolás
Programozás
Kedvencek

1

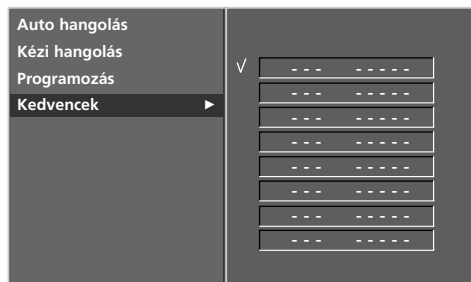

2 ~ 5

A programtáblázat behívása

A memóriában tárolt programokat a programtáblázat megjelenítésével ellenőrizheti.

■ A programtáblázat megjelenítése

A Programme table (Programtáblázat) menü megjelenítéséhez nyomja meg a **LIST** (LISTA) gombot.

A képernyőn megjelenik a programtáblázat.

Egy programtáblázat tíz programot tartalmaz az alábbiakban leírtak szerint.

! MEGJEGYZÉS

- A táblázatban szerepelhet néhány kék program. Ezeket automatikus programozással vagy Programozás módban átu-grandó programként állították be.
- Ha a programtáblázatban a programok csatornaszámmal vannak jelölve, az mutatja, hogy nincs állomásnév hozzájuk rendelve.

■ Program kiválasztása a programtáblázatban

Válassza ki a programot a **▲ / ▼ / ◀ / ▶** gomb megnyomásával.

Majd nyomja meg az **OK** gombot.

A készülék átvált a kiválasztott programszámra.

■ A programtáblázat oldalainak lapozása

A táblázat 10 programozható oldalból áll, amelyek 100 programot tartalmaznak.

A **▲ / ▼ / ◀ / ▶** gomb ismételt megnyomásával válthat az oldalak között.

A normál TV nézethez való visszatéréshez nyomja meg a **LIST** gombot.



0	C 02	5	S 15
1	C 04	6	S 16
2	C 05	7	S 17
3	C 06	8	S 18
4	S 14	9	S 19

TV-MENÜ | A Picture (Kép) menü beállításai

PSM (Picture Status Memory – képállapot-memória)



Dynamic	Éles kép megjelenítéséhez ezt a beállítást válassza.
Standard	A legáltalánosabb és legtermészetesebb képmegjelenítés.
Mild	Szolid kép megjelenítéséhez ezt a beállítást válassza.
User 1/2	A felhasználó által meghatározott beállítás használata.

1 Nyomja meg a **MENU** (MENÜ) gombot, majd a ▲ / ▼ gomb segítségével válassza ki a **KÉP** menüt.

2 A **Kép Státusz Üzem mód** lehetőség kiválasztásához nyomja meg a ►, majd a ▲ / ▼ gombot.

3 A **Intelligent Eye** (csak a 32/37/42/47LB2R* típus esetén) a **Dinamikus** a **Gyári** a **Lágy** a **Felhasználói1** vagy a **Felhasználói2** lehetőség kiválasztásához nyomja meg a ►, majd a ▲ / ▼ gombot.

4 A normál TV nézethez való visszatéréshez nyomja meg a **EXIT** gombot.



1



2 ~ 5

- A PSM funkció a TV-készüléken beállítja a legmegfelelőbb képet. A műsor jellegétől függően válassza a PSM menü előre beállított értékeit.
- A képjellemzők (kontraszt, fényerő, színintenzitás, képesség és színárnyalat) kézi beállításakor a képmemória üzemmód (PSM) automatikusan User-re kapcsol.
- Az **Intelligens szem** (csak a 32/37/42/47LB2R* típus esetén), a **Dinamikus**, a **Normál**, a **Mérsékelt** és a **Felhasználói** beállítás gyárilag előre programozott a kiváló képminőség érdekében, így ezek nem módosíthatók.
- Ha be van kapcsolva az **Intelligens szem** funkció, a képminőség a környezeti viszonyoknak megfelelően automatikusan beállításra kerül. (csak a 32/37/42/47LB2R* típus esetén)

Képbeállítás (PSM – felhasználói beállítás)

Contrast A képen a világos és a sötét részek közötti eltérés mértékének módosítása.

Brightness A fehér szín mennyiségének növelése vagy csökkentése a képen.

Colour Valamennyi szín intenzitásának szabályozása.

Sharpness A kép világos és sötét területei között lévő határvonalak élességének módosítása. Minél alacsonyabb a beállítás, annál lágyabb a kép.

Tint A piros és a zöld színek szintje közötti egyensúly módosítása.



1 Nyomja meg a **MENU** (MENÜ) gombot, majd a ▲ / ▼ gomb segítségével válassza ki a **KÉP** menüt.

2 A **Kép Státusz Üzem mód** lehetőség kiválasztásához nyomja meg a ►, majd a ▲ / ▼ gombot.

3 A **Felhasználói 1** vagy a **Felhasználói 2** lehetőség kiválasztásához nyomja meg a ►, majd a ▲ / ▼ gombot.

4 A megfelelő képbeállítás (**Kontraszt**, **Fényerő**, **Szín**, **Képelesség**, **Árnyalat**) kiválasztásához nyomja meg a ►, majd a ▲ / ▼ gombot.

5 A ◀ / ▶ gomb megnyomásával elvégezheti a megfelelő beállításokat.

6 A normál TV nézethez való visszatéréshez nyomja meg a **EXIT** gombot.

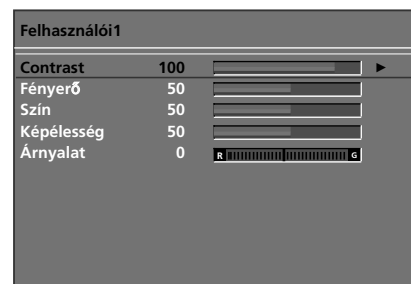
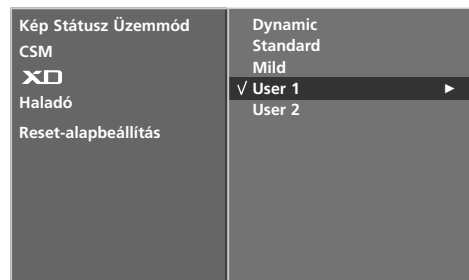

! MEGJEGYZÉS

RGB-PC, HDMI-PC módban nem módosíthatja a színek, az élesség és a színárnyalat beállítását a kívánt szintre.

Színbeállítás (CSM)

Az értékek alaphelyzetbe (vissza az alapbeállításokra) állításához válassza a Normal lehetőséget.

Válassza ki a háromféle automatikus színbeállítás egyikét. A Warm beállítással a piros és egyéb meleg színek megjelenését javíthatja, a Cool beállítás esetén pedig kevésbé intenzív színeket fog látni, több késsel.



- 1 Nyomja meg a **MENU** (MENÜ) gombot, majd a ▲ / ▼ gomb segítségével válassza ki a **KÉP** menüt.
- 2 A **CSM** lehetőség kiválasztásához nyomja meg a ►, majd a ▲ / ▼ gombot.
- 3 A **Hideg** a **Normál** a **Meleg** vagy a **Felhasználói** lehetőség kiválasztásához nyomja meg a ►, majd a ▲ / ▼ gombot.
- 4 A normál TV nézethez való visszatéréshez nyomja meg a **EXIT** gombot.



1

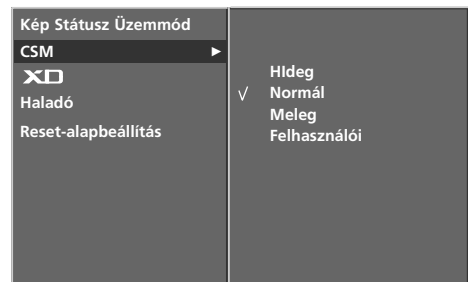

2 3

Kézi színhőmérséklet-beállítás (CSM – felhasználói beállítás)

Gyárilag beállított színárnyalat kiválasztása.



- 1 Nyomja meg a **MENU** (MENÜ) gombot, majd a ▲ / ▼ gomb segítségével válassza ki a **KÉP** menüt.
- 2 A **CSM** lehetőség kiválasztásához nyomja meg a ►, majd a ▲ / ▼ gombot.
- 3 A **Felhasználói** lehetőség kiválasztásához nyomja meg a ►, majd a ▲ / ▼ gombot.
- 4 Nyomja meg a ► gombot, majd a ▲ / ▼ gombbal válassza ki a **Piros** a **Zöld** vagy a **Kék** lehetőséget.
- 5 A ◀ / ▶ gomb megnyomásával elvégezheti a megfelelő beállításokat.
- 6 A normál TV nézethez való visszatéréshez nyomja meg a **EXIT** gombot.

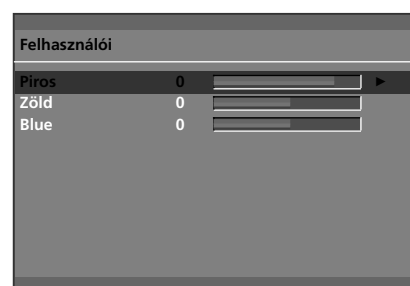

3 4 5

XD funkció

Az XD az LG Electronic egyedi képjavító technológiája, mely speciális digitális jelfeldolgozási algoritmus segítségével jeleníti meg a valódi nagyfelbontású (HD) forrás képét.



- 1 Nyomja meg a **MENU (MENÜ)** gombot, majd a **▲ / ▼** gomb segítségével válassza ki a **KÉP** menüt.
- 2 A **XD** lehetőség kiválasztásához nyomja meg a **▶**, majd a **▲ / ▼** gombot.
- 3 A **Kézi** lehetőség kiválasztásához nyomja meg a **▶**, majd a **▲ / ▼** gombot.
- 4 Az **XD Kontraszt** az **XD Szín** az **XD NR** és az **MPEG NR** lehetőséget a **▶**, majd a **▲ / ▼** gomb megnyomásával választhatja ki.
- 5 A **◀ / ▶** gomb megnyomásával elvégezheti a megfelelő beállításokat.
- 6 A normál TV nézethez való visszatéréshez nyomja meg a **EXIT** gombot.



1

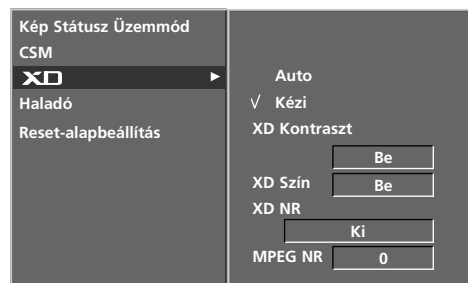

2 3

- **XD Kontraszt** : A kontraszt automatikus módosítása a legmegfelelőbb értékre a tükröződés fényerejének megfelelően.
- **XD Szín** : A tükröződés színeinek automatikus módosítása a természetes színekhez leginkább hasonló színek megjelenítése érdekében.
- **XD NR** : A zaj kiküszöbölése olyan mértékben, hogy az eredeti kép ne romoljon.
- **MPEG NR** : A képernyőn a TV-nézéskor megjelenő képzaj csökkentésére szolgáló funkció.

Advanced

Ez a funkció a készüléken beállítja a mozifilmek nézéséhez legmegfelelőbb képet. A funkció a kontraszt és a fényerő értékét a kép feketesintjének megfelelően módosítja.

TruM – A legjobb képminőség kialakítását teszi lehetővé, a mozgások miatti elmosódottság és a vibrálás kiiktatásával gyorsan mozgó képek vagy filmek megjelenítésekor.

Mozi- Ez a funkció a következő üzemmódokban használható: TV, AV1, AV2, S-Video2 (kivéve 32/37/42LB2R*), AV3, AV4 (kivéve 42PC3R*, 32/37/42LB2R*) és Component 480i/576i.

Fekete szint- Ez a funkció a következő üzemmódokban használható: AV(NTSC), HDMI[PC/DTV].



1 Nyomja meg a **MENU** (MENÜ) gombot, majd a ▲ / ▼ gomb segítségével válassza ki a **KÉP** menüt.

2 Az **Haladó** lehetőség kiválasztásához nyomja meg a ►, majd a ▲ / ▼ gombot.

3 A **Mozi** (vagy **TruM**) vagy a **Fekete szint** lehetőség kiválasztásához nyomja meg a ►, majd a ▲ / ▼ gombot.

4 Az **Be** az **Ki** a **Alacsony** vagy az **Magas** lehetőség kiválasztásához nyomja meg a ◀ / ▶ gombot.

- **Auto** (Automatikus): A készülék megállapítja a képernyő feketesintjét, és automatikusan kiválasztja a High (Magas) vagy a Low (Alacsony) beállítást.
- **Alacsony** : A képernyő tükröződése világosabb lesz.
- **Magas** : A képernyő tükröződése sötétebb lesz.

5 A normál TV nézethez való visszatéréshez nyomja meg a **EXIT** gombot.



1

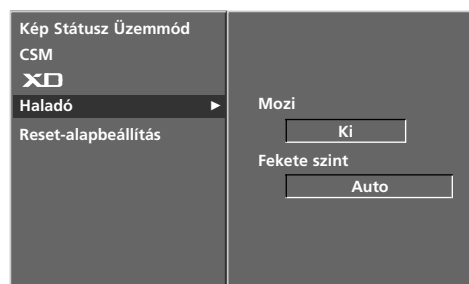

2 3

Reset (Alaphelyzet)

- 1 Nyomja meg a **MENU** (MENÜ) gombot, majd a ▲ / ▼ gomb segítségével válassza ki a **KÉP** menüt.
 - 2 A **Reset-alapbeállítás** lehetőség kiválasztásához nyomja meg a ►, majd a ▲ / ▼ gombot.
 - 3 Nyomja meg a ► gombot.
- Visszaállítja a **Kép Státusz Üzem mód** a **CSM**, az **XD** és az Advanced beállításokat a gyári alapértelmezett értékekre.



1



2 3

TV-MENÜ | A Sound (Hang) menü beállításai

SSM (Sound Status Memory – hangállapot-memória)

Kiválaszthatja a megfelelő hangbeállítást: Surround MAX, Flat, Music, Movie vagy Sports, és beállíthatja a hangszínszabályozó frekvenciáját is.

Az SSM segítségével külön beállítások nélkül is a legjobb hangminőséget kapja, mert a TV-készülék a műsor tartalma alapján végzi el a hangbeállítást.

A hangjellemzők (magas, mély és balansz) kézi beállításakor a hangmemória üzemmód (SSM) automatikusan User-re kapcsol.

Alapbeállítás szerint a Surround MAX a Flat (Normál), a Music (Zene), a Movie (Mozi) és a Sports (Sport) hangot optimális hangvisszaadásra programozták, és ezek nem módosíthatók.

Surround MAX A valóság-hő hangzáshoz válassza ezt a beállítást.

Normál A legkimagaslóbb és legtermészetesebb hangzás.

Zene Zenehallgatás közben válassza ezt a beállítást az eredeti hangzás érdekében.

Mozi A kifinomult hangzás érdekében válassza ezt a beállítást.

Sport Sportesemények közvetítéséhez válassza ezt a beállítást.

Felhasználói A felhasználó által meghatározott hangbeállítások használata.

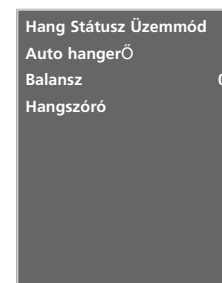

1

1 Nyomja meg a **MENU** gombot, majd a ▲ / ▼ gomb segítségével válassza ki a **HANG** menüt.

2 Az **Hang Státusz Üzem mód** lehetőség kiválasztásához nyomja meg a ►, majd a ▲ / ▼ gombot.

3 A **Surround MAX** a **Normál** a **Zene** a **Mozi** a **Sport** vagy a **Felhasználói** lehetőség kiválasztásához nyomja meg a ►, majd a ▲ / ▼ gombot.

4 A normál TV nézethez való visszatéréshez nyomja meg a **EXIT** gombot.

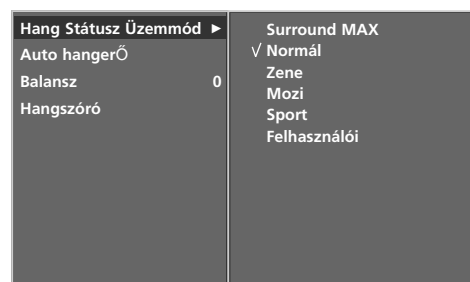

2 3

Hang-frekvenciagörbe beállítása (SSM – felhasználói beállítás)

A hangszínszabályozó beállítása.

- 1 Nyomja meg a **MENU** gombot, majd a ▲ / ▼ gomb segítségével válassza ki a **HANG** menüt.
- 2 Az **Hang Státusz Üzem mód** lehetőség kiválasztásához nyomja meg a ►, majd a ▲ / ▼ gombot.
- 3 A **Felhasználói** lehetőség kiválasztásához nyomja meg a ►, majd a ▲ / ▼ gombot.
- 4 Nyomja meg a ► gombot.
- 5 Válassza ki a hangsávot a ▲ / ▼ gomb megnyomásával. Állítsa be a megfelelő hangszintet a ◀ / ▶ gomb segítségével.
- 6 A normál TV nézethez való visszatéréshez nyomja meg a **EXIT** gombot.

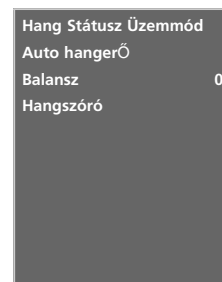

1

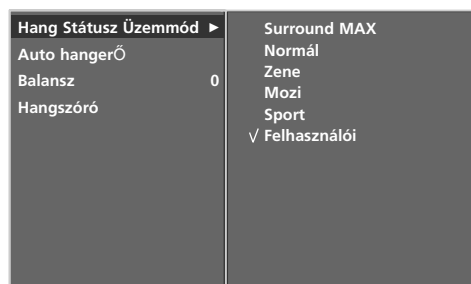

2 ~ 4

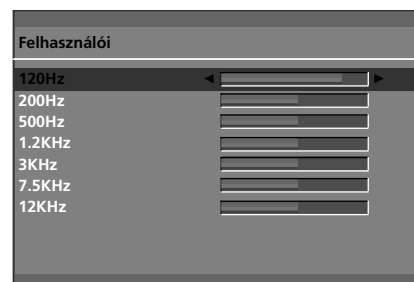

5

AVL (Auto Volume Leveler – automatikus hangerő-beállítás)

Az AVL automatikusan megtartja ugyanazt a hangerőszintet akkor is, ha programot vált.

- 1 Nyomja meg a **MENU** gombot, majd a ▲ / ▼ gomb segítségével válassza ki a **HANG** menüt.
- 2 Az **Auto hangerő** lehetőség kiválasztásához nyomja meg a ►, majd a ▲ / ▼ gombot.
- 3 A **Be** vagy **Ki** lehetőség kiválasztásához nyomja meg a ►, majd a ▲ / ▼ gombot.
- 4 A normál TV nézethez való visszatéréshez nyomja meg a **EXIT** gombot.

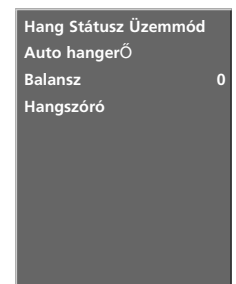

1

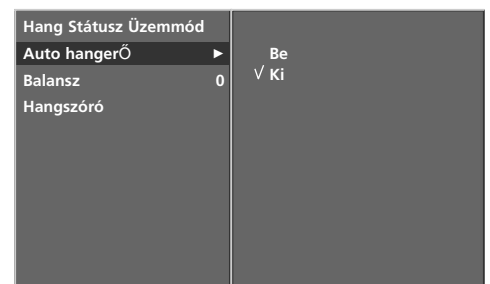

2 3

Balansz beállítása

Igény szerint beállíthatja a hangszórók hangjának térbeli egyensúlyát (balansz).

- 1 Nyomja meg a **MENU** gombot, majd a ▲ / ▼ gomb segítségével válassza ki a **HANG** menüt.
- 2 Az **Balansz** lehetőség kiválasztásához nyomja meg a ►, majd a ▲ / ▼ gombot.
- 3 Nyomja meg a ► gombot majd a ◀ / ▶ gombbal állítsa be a kiválasztott képjellemzőt.
- 4 A normál TV nézethez való visszatéréshez nyomja meg a **EXIT** gombot.

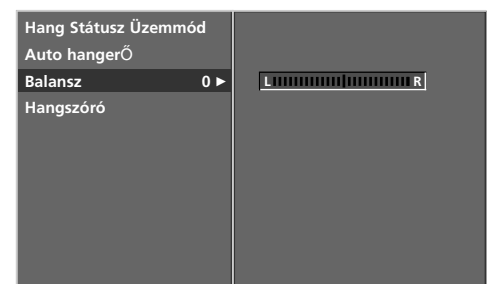

2 3

Hangszóró

Lehetősége van a belső hangszóró beállítására is.

AV1, AV2, S-Video2 (kivéve 32/37/42LB2R*), AV3, AV4 (kivéve 42PC3R*, 32/37/42LB2R*), COMPONENT (Kompozit), RGB és HDMI-DVI kábellel csatlakoztatott HDMI1/DVI üzemmódban a TV-hangszóró audiojele és/vagy változtatható hangjel is a kimenetre küldhető még abban az esetben is, ha nincsen videojel

Ha egy külső hifi-berendezést szeretne használni, kapcsolja ki a készülék belső hangszóróit.

- 1 Nyomja meg a **MENU** gombot, majd a **▲ / ▼** gomb segítségével válassza ki a **HANG** menüt.
- 2 Az **Hangszóró** lehetőség kiválasztásához nyomja meg a **▶**, majd a **▲ / ▼** gombot.
- 3 A **Be** vagy **Ki** lehetőség kiválasztásához nyomja meg a **▶**, majd a **▲ / ▼** gombot.
- 4 A normál TV nézethez való visszatéréshez nyomja meg a **EXIT** gombot.

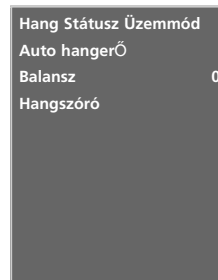

1

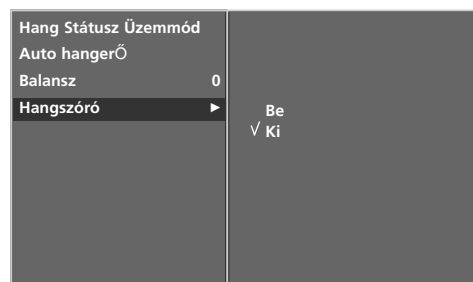

2 3

Sztereoó/kettős vétel

Ha kiválaszt egy programot, az állomáshoz tartozó hangadatok megjelennek a programszám és az állomásnév eltinése után.

A **DUAL I** (KETTŐS I) funkció az elsődleges közvetítési nyelvet kapcsolja be.

A **DUAL II** (KETTŐS II) funkció a másodlagos közvetítési nyelvet kapcsolja be.

A **DUAL I+II** (KETTŐS I+II) módban a két hangszóró különböző nyelveken szól.

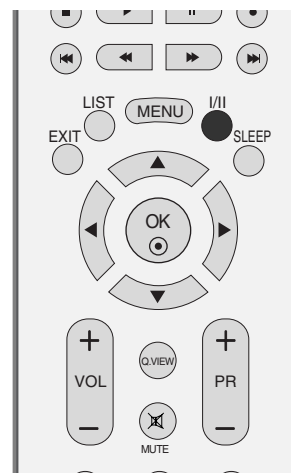

Közvetítés	A képernyőn megjelenő üzenet
Monó	MONO
Sztereoó	STEREO
Kettős	DUAL I

■ Monohang kiválasztása

Sztereoóvétél esetén, ha a sztereoójel gyenge, az I/II gomb kétszeri megnyomásával átválthat monó üzemmódra. Monóvétél esetén javul a hangmélység. Ha vissza szeretne váltani sztereoó üzemmódba, ismét nyomja meg kétszer az I/II gombot.

■ Nyelvválasztás kettős nyelvi közvetítés során

Ha a készülék két nyelven fogja a programot, az I/II gomb kétszeri megnyomásával átválthat **DUAL I** (KETTŐS I), **DUAL II** (KETTŐS II) vagy **DUAL I+II** (KETTŐS I+II) módra.

NICAM-vétel

Ha készüléke NICAM vételre alkalmas vevőkészülékkel van felszerelve, kiváló minőségű NICAM (Near Instantaneous Companding Audio Multiplex) digitális hangot tud fogadni.

Az I/II gomb ismételt megnyomásával kiválaszthatja a vett adás típusának megfelelő hangkimenetet az alábbiakban leírtak szerint.

-
- 1 NICAM monó vétel esetén kiválaszthatja a **NICAM MONO** vagy az FM MONO lehetőséget.
 - 2 NICAM sztereó vétel esetén választhatja a **NICAM STEREO** vagy az FM MONO lehetőséget. Ha a sztereójel gyenge, váltson át FM monó módra.
 - 3 NICAM kettős vétel esetén kiválaszthatja a **NICAM DUAL I** (NICAM KETTŐS I), a **NICAM DUAL II** (NICAM KETTŐS II), a **NICAM DUAL I+II** (NICAM KETTŐS I+II) vagy a MONO lehetőséget.
-

A hangszóró hangkimenetének kiválasztása

A AV1, a AV2, a S-Video2 (kivéve 32/37/42LB2R*), a AV3, a AV4 (kivéve 42PC3R*, 32/37/42LB2R*), a Component, a RGB, a HDMI1/DVI vagy a HDMI 2 módban megadhatja a bal és jobb hangszóró hangkimenetét.

A I/II gomb többszöri megnyomásával válassza ki a hangkimenetet.

L+R: A bal hangbemenet jele a bal oldali hangszórón, a jobb hangbemenet a jobb oldali hangszórón szólal meg.

L+L: A bal hangbemenet jele a szólal meg mindkét hangszórón.

R+R: A jobb hangbemenet jele a szólal meg mindkét hangszórón.

Óra beállítása

Az időzítési funkció be-/kikapcsolása előtt pontosan be kell állítania az időt.

Ha az időbeállítás kitörlődik, mert áramszünet történt vagy kihúzta a készülék tápkábelét, állítsa be ismét az órát.



- 1 Nyomja meg a **MENU** gombot, majd a ▲ / ▼ gombot a **Aktuálisidő** menü kiválasztásához.
- 2 A **Óra** lehetőség kiválasztásához nyomja meg a ►, majd a ▲ / ▼ gombot.
- 3 A ►, majd a ▲ / ▼ gomb megnyomásával beállíthatja az órákat.
- 4 A ►, majd a ▲ / ▼ gomb megnyomásával beállíthatja a perceket.
- 5 A normál TV nézethez való visszatéréshez nyomja meg a **EXIT** gombot.



Be-/kikapcsolási idő

A kikapcsolás-időzítő automatikusan készenléti üzemmódba állítja a készüléket az előre megadott időpontban.

A készülék két órával az automatikus bekapcsolás után automatikusan visszavált készenléti üzemmódba, ha ezalatt nem nyomja meg egyik gombot sem.

Ha beállítja a bekapcsolási vagy a kikapcsolási időt, ezek a funkciók naponta, a megadott időben működésbe lépnek.

A kikapcsolás időzítése felülbírálja a bekapcsolás időzítését, ha azokat ugyanarra az időpontra állítja be.

Ahhoz, hogy a bekapcsolás időzítése mzködjön, a készüléknek készenléti üzemmódban kell lennie.



1 Nyomja meg a **MENU** gombot, majd a **▲ / ▼** gombot a **Aktuálisidő** menü kiválasztásához.

2 Az **Off time** (Kikapcsolási idő) vagy az **On time** (Bekapcsolási idő) lehetőség kiválasztásához nyomja meg a **▶**, majd a **▲ / ▼** gombot.

3 A **On (Be)** lehetőséget a **▶**, majd a **▲ / ▼** gomb megnyomásával választhatja ki.

- Ha törölni szeretné az automatikus be- és kikapcsolást, nyomja meg a **▲ / ▼** gombot az **Off (Ki)** lehetőség kiválasztásához.

4 A **▶**, majd a **▲ / ▼** gomb megnyomásával beállíthatja az órákat.

5 A **▶**, majd a **▲ / ▼** gomb megnyomásával beállíthatja a perceket.

6 Csak a bekapcsolási funkció esetén:

- **Program:** A programot a **▶**, majd a **▲ / ▼** gomb megnyomásával választhatja ki.
- **Hangerő:** A bekapcsoláskor érvénybe lépő hangerő beállításához nyomja meg a **▶**, majd a **▲ / ▼** gombot.

7 A normál TV nézethez való visszatéréshez nyomja meg a **EXIT** gombot.

Óra
Idő ki
Idő be
Aut.kikapcs.

1

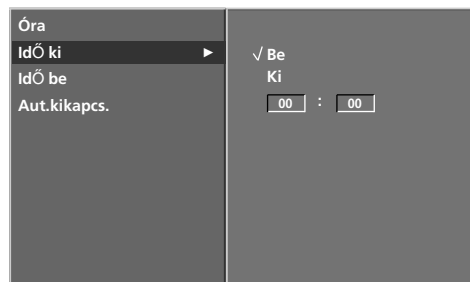

2 3

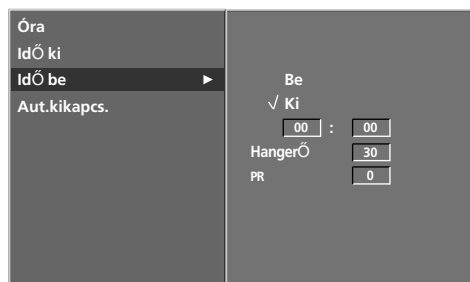

4 5 6

Automatikus alvó üzemmód

Ha bekapcsolta az automatikus alvó üzemmódot és nincs bemeneti jel, akkor 10 perc eltelte után a TV automatikusan kikapcsol.



- 1 Nyomja meg a **MENU** gombot, majd a ▲ / ▼ gombot a **Aktuálisidő** menü kiválasztásához.
- 2 Az **Aut.kikapcs.** lehetőség kiválasztásához nyomja meg a ►, majd a ▲ / ▼ gombot.
- 3 A **Be** vagy **Ki** lehetőség kiválasztásához nyomja meg a ►, majd a ▲ / ▼ gombot.
- 4 A normál TV nézethez való visszatéréshez nyomja meg a **EXIT** gombot.



1



2 3

Alvó üzemmód időzítő

Mielőtt elalszik, nem kell azzal törődnie, hogy kikapcsolja a készüléket.

Az alvó üzemmód időzítő automatikusan készenléti üzemmódba állítja a készüléket az előre beállított idő letelte után.

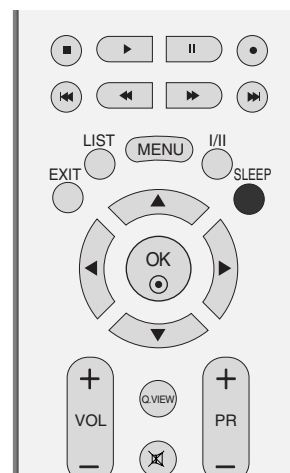

-
- 1 A **SLEEP (ALVÁS)** gomb ismételt megnyomásával beállíthatja a percek számát. A képernyőn először a '🕒^{zz} - - **Min**' lehetőség jelenik meg, utána pedig az alvó üzemmód időzítési beállításai: 10, 20, 30, 60, 90, 120, 180 és 240 perc.
-

- Amikor a kívánt időtartam megjelenik a képernyőn, az időzítő megkezdí a visszazámlálást a kiválasztott számú percről.
- A TV-készülék kikapcsolásáig hátralévő időt a **SLEEP (ALVÁS)** gomb egyszeri megnyomásával ellenőrizheti.
- Az alvó üzemmód időzítésének visszavonásához ismételten nyomja meg a **SLEEP (ALVÁS)** gombot, amíg a '🕒^{zz} - - - **Min**' felirat nem jelenik meg.
- Amikor kikapcsolja a készüléket, az alapértelmezett alvó üzemmód időzítés kikapcsol.

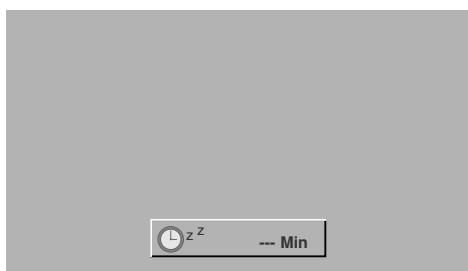

Child Lock (Gyermekzár)

A TV beállítható úgy, hogy csak a kézi távirányítóval lehessen vezérelni.

A funkció használatával megakadályozhatja a felügyelet nélküli tévénezést.

A TV úgy programoztuk, hogy az „emlékezzen” az utolsó beállításra még akkor is, ha a TV kikapcsolja.



- 1 Nyomja meg a **MENU** (MENÜ) gombot, majd a **▲ / ▼** gomb segítségével válassza ki a **SPECIÁLIS** menüt.
- 2 A **Gyermekzár** lehetőséget a **▶**, majd a **▲ / ▼** gomb megnyomásával választhatja ki.
- 3 A **Be** vagy **Ki** lehetőség kiválasztásához nyomja meg a **▶**, majd a **▲ / ▼** gombot.
- 4 A normál TV nézethez való visszatéréshez nyomja meg a **EXIT** gombot.

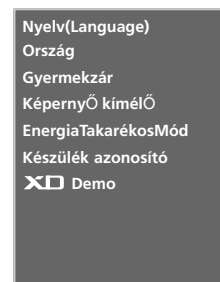

1

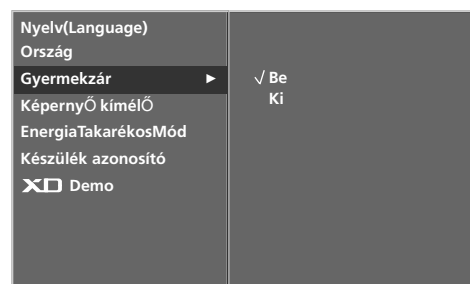

2 3

! MEGJEGYZÉS

- ▶ A **Child lock 'On'**, (Gyermekzár Be) beállítás esetén nyomja meg a **⏻ / I, INPUT, PR ▲ / ▼** gombokat a készüléken, illetve a **POWER, INPUT, TV, PR +/-** vagy számgombokat a távvezérlőn.
- ▶ Ha a **Child lock On**(Gyermekzár Be) beállítás esetén, tévénezés közben megnyomja az előlapon lévő bármelyik gombot, a képernyőn megjelenik a '**▲ Child lock on**' (Gyermekzár bekapcsolva) felirat.

ISM Method (Képbeégés-minimalizáló módszer)

A számítógépes vagy videojátékból származó, hosszabb időn át megjelenített állókép szellemképet okozhat, amely a kép változása után is látható marad a képernyőn. Kerülje az állóképek hosszabb időn keresztüli megjelenítését a készülék képernyőjén.

Ez a funkció a LCD TV típusok esetén nem áll rendelkezésre.

White wash (Fehértörlés)

A fehértörlés eltünteti a képernyőről a tartósan megjelenített képeket.

Megjegyzés: Szélsőséges esetekben előfordulhat, hogy a túlzottan hosszú időn át megjelenített állóképet nem lehet teljes mértékben törölni a fehértörlés segítségével.

Orbiter (Képmozgatás)

A képmozgatás segíthet a szellemképek megelőzésében. Ennek ellenére a legjobb, ha nem jelenít meg semmilyen állóképet túl hosszú időn át a képernyőn. A képernyőn az állandó kép elkerülése érdekében a képernyő tartalma 2 percenként elmozdul.

Inversion (Színinvertálás)

Ez a funkció a képernyő színeit inverz színekre változtatja. A színek 30 percenként automatikusan változnak az inverz színükre.



- 1 Nyomja meg a **MENU** (MENÜ) gombot, majd a **▲ / ▼** gomb segítségével válassza ki a **SPECIÁLIS** menüt.
- 2 Az **Képernyő kímélő** lehetőséget a **▶**, majd a **▲ / ▼** gomb megnyomásával választhatja ki.
- 3 A **Normál** a **Fehérmosás** az **Orbiter** vagy az **Inverz** lehetőség kiválasztásához nyomja meg a **▶**, majd a **▲ / ▼** gombot. Ha nincs szüksége erre a funkcióra, a **Normál** beállítást válassza.
- 4 A normál TV nézethez való visszatéréshez nyomja meg a **EXIT** gombot.

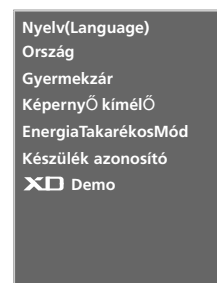

1

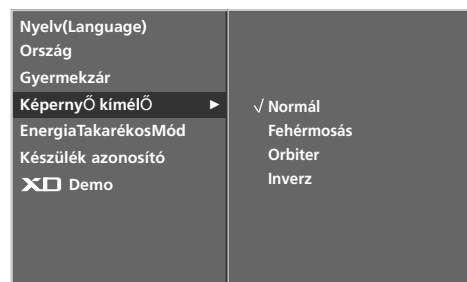

2 3

Low Power (Energiatakarékos üzemmód)

Ez a funkció a készülék energiafogyasztását csökkenti.

Ez a funkció a LCD TV típusok esetén nem áll rendelkezésre.



- 1 Nyomja meg a **MENU** (MENÜ) gombot, majd a ▲ / ▼ gomb segítségével válassza ki a **SPECIÁLIS** menüt.
- 2 Az **EnergiaTakarékosMód** lehetőséget a ►, majd a ▲ / ▼ gomb megnyomásával választhatja ki.
- 3 A **Be** vagy **Ki** lehetőség kiválasztásához nyomja meg a ►, majd a ▲ / ▼ gombot.
- 4 A normál TV nézethez való visszatéréshez nyomja meg a **EXIT** gombot.



1

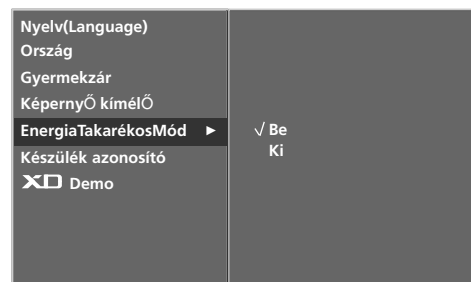

2 3

XD Demo (XD-bemutató)

Az XD Demo üzemmód be- és kikapcsolt állapota közötti különbség megjelenítése.

Ez a funkció RGB[PC], HDMI[PC] módban nem áll rendelkezésre.

- 1 Nyomja meg a **MENU** (MENÜ) gombot, majd a ▲ / ▼ gomb segítségével válassza ki a **SPECIÁLIS** menüt.
- 2 A **XD Demo** lehetőséget a ►, majd a ▲ / ▼ gomb megnyomásával választhatja ki.
- 3 Nyomja meg a ► gombot az **XD Demo** funkció elindításához.
- 4 Az **XD Demo** üzemmód leállításához nyomja meg az **MENU** (MENÜ) gombot.



2 3

• XD Demo



TV-MENÜ | A Screen (Képernyő) menü beállításai

Automatikus beállítás (csak RGB [PC] módban)

Automatikusan beállítja a kép helyét, és minimalizálja a remegést.

Ha a beállítások elvégzése után a képminőség még mindig nem megfelelő, nem a TV-készülék hibás, hanem további beállításokra van szükség.

Az Auto config. (Automatikus beállítás) funkció csak HDMI módban használható.

Auto configure (Automatikus konfigurálás)

A kép helyzete, az órajel és a fázis automatikus beállítására szolgál. A megjelenített kép néhány másodpercre instabillá válik automatikus konfigurálás közben.



Auto konfigurálás
Kézi konfigurálás
XGA mód
Képarány
PIP átlátszóság
Reset-alapbeállítás

1

1 Nyomja meg a **MENU** (MENÜ) gombot, majd a ▲ / ▼ gomb segítségével válassza ki a **KÉPERNYŐ** menüt.

2 Az **Auto konfigurálás** lehetőség kiválasztásához nyomja meg a ►, majd a ▲ / ▼ gombot.

3 Nyomja meg a ► gombot az automatikus beállítás elindításához.

- Az automatikus beállítás befejezése után a képernyőn megjelenik az **OK** felirat.
- Ha a kép helyzete még mindig nem megfelelő, próbálkozzon ismét az automatikus beállítással.

Ha a kép RGB (PC) módban az automatikus beállítás után még további módosításra szorul, a **Kézi konfigurálás** funkcióval is szabályozhatja a képet.

4 A normál TV nézethez való visszatéréshez nyomja meg a **EXIT** gombot.

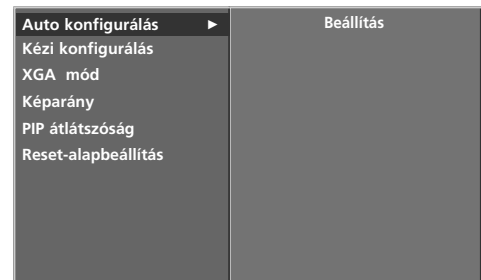

2 3

Kézi konfigurálás

Ha a kész még mindig nem elég tiszta az automatikus igazítás után, főleg, ha a karakterek remegnek, állítsa be a képfázist kézzel.

A képméret kijavításához adja meg a **Clock** (Órajel) beállítást.

Ez a funkció a következő üzemmódokban használható: RGB[PC].

A fázis és az órajel funkció nem használható RGB[DTV], COMPONENT (480p/576p/720p/1080i/1080p(Csak a 47LB2R*)), HDMI1/DMI, HDMI2 (480p/576p/720p/1080i/1080p(Csak a 47LB2R*)) üzemmódban.

Clock A képernyő háttérében látható függőleges sávok vagy csíkok eltüntetésére szolgál. Az érték módosításakor a kép vízszintes mérete is módosul.

Phase A funkció segítségével eltávolítható a képen esetleg megjelenő vízszintes zaj, és tisztábbá, élesebbé tehető a karakterek megjelenítése.



Auto konfigurálás
Kézi konfigurálás
XGA mód
Képarány
PIP átlátszóság
Reset-alapbeállítás

1

1 Nyomja meg a **MENU** (MENÜ) gombot, majd a ▲ / ▼ gomb segítségével válassza ki a **KÉPERNYŐ** menüt.

2 Az **Auto konfigurálás** lehetőséget a ►, majd a ▲ / ▼ gomb megnyomásával választhatja ki.

3 A **Órajel fázis** az **Órajel** a **Függ. Poz.** vagy a **Vízsz. Poz.** lehetőség kiválasztásához nyomja meg a ►, majd a ▲ / ▼ gombot.

4 A ◀ / ▶ gomb megnyomásával elvégezheti a megfelelő beállításokat.

5 A normál TV nézethez való visszatéréshez nyomja meg a **EXIT** gombot.

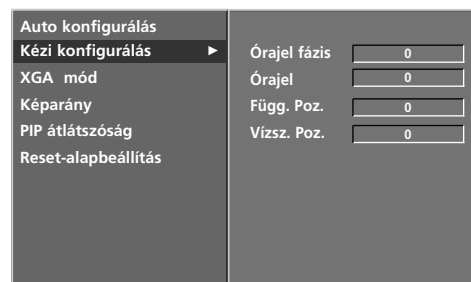

2 3 4

A képfórmátum beállítása

A televíziót különböző képfórmátumokban nézheti: Spectacle (Látvány), Full (Teljes), Original (Eredeti), 4:3, 16:9, 14:9, Zoom1 (Nagyítás1) vagy Zoom2 (Nagyítás2).

Ha egy állókép hosszabb időn át jelenik meg a képernyőn, előfordulhat, hogy az állókép tartós nyomot hagy, és látható marad.

A teljes üzemmód alkalmanként kényelmetlennek bizonyulhat. Ilyenkor váltson át más üzemmódba.

A nagyítás mértékét a ▲ / ▼ gombbal módosíthatja.

Ez a funkció a következő jelforrások esetén használható.



1 Nyomja meg a **MENU (MENÜ)** gombot, majd a ▲ / ▼ gomb segítségével válassza ki a **KÉPERNYŐ** menüt.

2 Az **Képarány** lehetőséget a ►, majd a ▲ / ▼ gomb megnyomásával választhatja ki.

3 **Látvány, Teljes**(opcionális), **Eredeti, 4:3, 16:9, 14:9, Nagyítás1** vagy **Nagyítás2**. lehetőség kiválasztásához nyomja meg a ►, majd a ▲ / ▼ gombot.

• Spectacle(Látvány)

Ha TV-készüléke szélesvásznú jeleket fogad, ezzel a lehetőséggel a képet a képernyőt kitöltő méretre növelheti, vízszintesen és nem lineárisan felnagyítva azt.

• Full (Teljes)(opcionális)

Ha TV-készüléke szélesvásznú jeleket fogad, ezzel a lehetőséggel a képet a képernyőt kitöltő méretre növelheti, vízszintesen vagy függőlegesen arányosan felnagyítva azt.

• Original (Eredeti)

Ha TV-készüléke szélesvásznú jeleket fogad, automatikusan a megjelenítendő képfórmátumra vált.

• 4:3

Ebben az esetben a képet az eredeti 4:3 oldalarányban láthatja, a bal és jobb oldalon pedig sötét csíkok jelennek meg.

• 16:9 (Wide/Széles)

Ebben az esetben a kép vízszintesen arányosan nagyítva kitölti a képernyőt (4:3 formátumú DVD-filmek megtekintésekor hasznos).

• 14:9

14:9 arányú képfórmátum vagy hétköznapi tévéprogramok esetén 14:9 módban érheti el a legjobb képminőséget. A 14:9 arányú képernyő az eredeti méretben tekinthető meg, de a 4:3 arányú képernyőt a készülék fel/le és bal/jobboldali irányban nagyítja.

Auto konfigurálás
Kézi konfigurálás
XGA mód
Képarány
PIP átlátszóság
Reset-alapbeállítás

1

Auto konfigurálás	
Kézi konfigurálás	
XGA mód	
Képarány ►	✓ Látvány
PIP átlátszóság	Teljes
Reset-alapbeállítás	Eredeti
	4:3
	16:9
	14:9
	Nagyítás1
	Nagyítás2

2 3

A képformátum beállítása

- **Nagyítás1**

Ezzel a beállítással a képet változtatás nélkül, a teljes képernyő kitöltésével tekintheti meg. A kép felső és alsó része azonban nem látszik.

- **Nagyítás2**

Ebben az üzemmódban a készülék módosítja a képet: vízszintes irányban nyújtja, függőlegesen pedig levágja. Ez az üzemmód megfelel a kép módosítása és a képernyő lefedése közötti középútnak.

4

A normál TV nézethez való visszatéréshez nyomja meg a **EXIT** gombot.

■ **Görgetés funkció (opcionális)**

Nyomja meg az **ARC** gombot, majd a **▲ / ▼** gomb segítségével mozgassa a képet.



! **MEGJEGYZÉS**

- ▶ A **4:3** és a **16:9 (Wide/Széles)** képarány csak **RGB[PC]** és **HDMI[PC]** üzemmódban választható.
- ▶ A **4:3**, a **16:9 (Wide/Széles)**, a **Zoom1** és a **Zoom2** képarány csak **RGB[DTV]**, **HDMI1/DVI[DTV]**, **HDMI2[DTV]** és **Component** üzemmódban választható.

A széles VGA/XGA/UXGA képmód kiválasztása

Megfelelő kép megjelenítéséhez az RGB mód felbontása a VGA/XGA/UXGA módnak legyen megfelelő.

Ez a funkció a következő üzemmódokban használható: RGB[PC] mód.



- 1 Nyomja meg a **MENU** (MENÜ) gombot, majd a ▲ / ▼ gomb segítségével válassza ki a **KÉPERNYŐ** menüt.
- 2 A **XGA mód** (vagy az **VGA mód/UXGA mód**) kiválasztásához nyomja meg a ►, majd a ▲ / ▼ gombot.
- 3 Nyomja meg a ► gombot, és a ▲ / ▼ gomb segítségével válassza ki a megfelelő VGA/XGA/UXGA felbontást.
- 4 A normál TV nézethez való visszatéréshez nyomja meg a **EXIT** gombot.

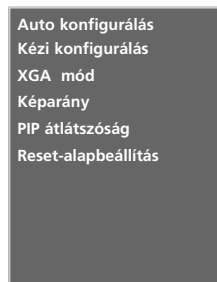

1



2 3

Inicializálás (Gyári beállítások visszaállítása)

Ez a funkció az aktuális üzemmódban érhető el a megváltoztatott értékek alaphelyzetbe állításához.

- 1 Nyomja meg a **MENU** (MENÜ) gombot, majd a ▲ / ▼ gomb segítségével válassza ki a **KÉPERNYŐ** menüt.
- 2 Az **Reset-alapbeállítás** lehetőség kiválasztásához nyomja meg a ►, majd a ▲ / ▼ gombot.
- 3 Nyomja meg a ► gombot.

- A **Auto konfigurálás**, a **Kézi konfigurálás**, a **Position**, a **PIP size**, a **PIP position** és a **PIP átlátszóság** beállítását is inicializálhatja.

(A Kép a képen mérete és a Kép a képen helyzete funkció csak Kép a képen módban használható)



2 3

A távirányító programozása

A távirányító többféle márkájú készülék vezérlésére alkalmas univerzális távirányító. Más gyártók távirányítóval vezérelhető legtöbb készülékének vezérlésére is beprogramozható. Vegye figyelembe, hogy a távirányító nem minden más márkájú készüléktípus esetén használható.

Kód beprogramozása a távirányítóba

- 1** Ellenőrizze a távirányítót.
Megállapíthatja, hogy a távirányító programozás nélkül is képes-e az adott készülék vezérlésére. Ehhez kapcsolja be a készüléket (például videomagnót), majd nyomja meg a távirányító megfelelő (például DVD vagy VCR) módválasztó gombját, miközben a távirányítóval a készülék felé mutat. Ellenőrizze, hogy a készülék megfelelően reagál-e a **POWER** (TÁPELLÁTÁS) és a **PR +/-** (PROGRAMVÁLTÁS) gombokra. Amennyiben nem, a távirányítót be kell programozni a készülék vezérléséhez.
- 2** Kapcsolja be a beprogramozni kívánt készüléket, majd nyomja meg a távirányító megfelelő módválasztó gombját (például DVD vagy VCR). A távvezérlőn világitani kezd a kívánt eszköz gombja.
- 3** Nyomja meg egyidejűleg a **MENU** és a **MUTE** gombokat, ekkor a távirányító készen áll a kód beprogramozására.
- 4** A távirányító számgombjainak segítségével írja be a megfelelő kódszámot.
A különféle készülékek esetén beprogramozandó kódszámok a következő oldalakon találhatóak. Ha a beírt kód helyes, a készülék kikapcsol.
- 5** A kód tárolásához nyomja meg a **MENU** gombot.
- 6** Ellenőrizze a távirányító különféle funkcióival, hogy a készülék megfelelően reagál-e. Amennyiben nem, ismételje meg a műveletet a 2. lépéstől.

Programozási kódok

Videomagnók

Márka	Kódok	Márka	Kódok	Márka	Kódok
AIWA	034	MAGNAVOX	031 033 034 041	SAMSUNG	032 040 102 104
AKAI	016 043 046 124		067 068		105 107 109 112
	125 146	MARANTZ	012 031 033 067		113 115 120 122
AMPRO	072		069		125
ANAM	031 033 103	MARTA	101	SANSUI	022 043 048 135
AUDIO DYNAMICS	012 023 039 043	MATSUI	027 030	SANYO	003 007 010 014
BROKSONIC	035 037 129	MEI	031 033		102 134
CANON	028 031 033	MEMOREX	003 010 014 031	SCOTT	017 037 112 129
CAPEHART	108		033 034 053 072		131
CRAIG	003 040 135		101 102 134 139	SEARS	003 008 009 010
CURTIS MATHES	031 033 041	MGA	045 046 059		013 014 017 020
DAEWOO	005 007 010 064	MINOLTA	013 020		031 042 073 081
	065 108 110 111	MITSUBISHI	013 020 045 046		101
	112 116 117 119		049 051 059 061	SHARP	031 054 149
DAYTRON	108		151	SHINTOM	024
DBX	012 023 039 043	MTC	034 040	SONY	003 009 031 052
DYNATECH	034 053	MULTITECH	024 034		056 057 058 076
ELECTROHOME	059	NEC	012 023 039 043		077 078 149
EMERSON	006 017 025 027		048	SOUNDESIGN	034
	029 031 034 035	NORDMENDE	043	STS	013
	036 037 046 101	OPTONICA	053 054	SYLVANIA	031 033 034 059
	129 131 138 153	PANASONIC	066 070 074 083		067
FISHER	003 008 009 010		133 140 145	SYMPHONIC	034
FUNAI	034			TANDY	010 034
GE	031 033 063 072	PENTAX	013 020 031 033	TATUNG	039 043
	107 109 144 147		063	TEAC	034 039 043
GO VIDEO	132 136	PHILCO	031 034 067	TECHNICS	031 033 070
HARMAN KARDON	012 045	PHILIPS	031 033 034 054	TEKNIKA	019 031 033 034
HITACHI	004 018 026 034		067 071 101		101
	043 063 137 150	PILOT	101	THOMAS	034
INSTANTREPLAY	031 033	PIONEER	013 021 048	TMK	006
JCL	031 033	PORTLAND	108	TOSHIBA	008 013 042 047
JCPENNY	012 013 015 033	PULSAR	072		059 082 112 131
	040 066 101	QUARTZ	011 014	TOTEVISION	040 101
JENSEN	043	QUASAR	033 066 075 145	UNITECH	040
JVC	012 031 033 043	RCA	013 020 033 034	VECTOR RESEARCH	012
	048 050 055 060		040 041 062 063	VICTOR	048
	130 150 152		107 109 140 144	VIDEO CONCEPTS	012 034 046
KENWOOD	014 034 039 043		145 147	VIDEOSONIC	040
	047 048	REALISTIC	003 008 010 014	WARDS	003 013 017 024
LG (GOLDSTAR)	001 012 013 020		031 033 034 040		031 033 034 040
	101 106 114 123		053 054 101		053 054 131
LLOYD	034	RICO	058	YAMAHA	012 034 039 043
LXI	003 009 013 014	RUNCO	148	ZENITH	034 048 056
	017 034 101 106	SALORA	014		058 072 080 101
MAGIN	040				

Programozási kódok

DVD-készülékek

Márka	Kódok	Márka	Kódok	Márka	Kódok
APEX DIGITAL	022	mitsubishi	002	RCA	005 006
DENON	020 014	NAD	023	SAMSUNG	011 015
GE	005 006	ONKYO	008 017	SONY	007
HARMAN KARDON	027	PANASONIC	003 009	THOMPSON	005 006
JVC	012	PHILIPS	013	TOSHIBA	019 008
LG	001 010 016 025	PIONEER	004 026	YAMAHA	009 018
MAGNAVOX	013	PROCEED	021	ZENITH	010 016 025
MARANTZ	024	PROSCAN	005 006		

Ellenőrzőlista hibakereséshez

A készülék nem működik megfelelően.	
A távirányító nem működik.	<ul style="list-style-type: none">■ Ellenőrizze, hogy nincs-e a jelet akadályozó tárgy a készülék és a távirányító között.■ Megfelelő polaritással helyezte be az elemeket (figyelje a + és - jeleket)?■ A beállított távirányítási üzemmód (TV, videomagnó stb.) helyes?■ Helyezzen be új elemeket.
A készülék hirtelen kikapcsol.	<ul style="list-style-type: none">■ Nincs beállítva az alvó üzemmód időzítő?■ Ellenőrizze a tápellátás kezelőszerveinek beállítását.■ Előfordulhat, hogy a tápfeszültség meg lett szakítva.

A képfunkciók nem működnek.	
Nincs kép, nincs hang.	<ul style="list-style-type: none">■ Ellenőrizze, hogy a készüléket bekapcsolta-e.■ Próbáljon meg másik csatornára váltani. Előfordulhat, hogy a probléma az adással kapcsolatos.■ A tápkábel megfelelően csatlakozik a fali aljzatba?■ Ellenőrizze az antenna irányát, illetve elhelyezését.■ Ellenőrizze a fali aljzatot; csatlakoztassa egy másik készülék tápkábelét abba az aljzatba, ahová jelenleg a készülék tápkábele csatlakozik.
A kép bekapcsolás után lassan jelenik meg.	<ul style="list-style-type: none">■ Ez normális jelenség, a kép ugyanis a készülék indítási folyamata közben nem látható. Ha a kép öt perc elteltével sem jelenik meg, forduljon a szervizközponthoz.
Nincs szín, a színek gyengék vagy gyenge a kép.	<ul style="list-style-type: none">■ Adja meg a menüben a megfelelő színbeállításokat (Color).■ Tartson megfelelő távolságot a készülék és a videomagnó között.■ Próbáljon meg másik csatornára váltani. Előfordulhat, hogy a probléma az adással kapcsolatos.■ Megfelelően csatlakoztatta a videokábeleket?■ Aktiválja a megfelelő funkciót a kép fényerejének visszaállításához.
Vízszintes vagy függőleges sávok láthatók, illetve a kép "remeg".	<ul style="list-style-type: none">■ Keresse meg a helyi interferenciát okozó berendezést, például más elektromos készüléket vagy nagyteljesítményű eszközt.
Némelyik csatornán gyenge a vétel.	<ul style="list-style-type: none">■ Az állomásnál vagy a kábelezésnél problémák merültek fel; hangoljon másik állomásra.■ Az állomás vételi jele gyenge; a gyengébb jeli állomás vételéhez irányítsa át megfelelően az antenát.■ Keresse meg az interferencia lehetséges forrását.
Vonalak vagy csíkok a képen.	<ul style="list-style-type: none">■ Ellenőrizze az antennát (változtassa meg az antenna irányát).

Ellenőrzőlista hibakereséshez

A hangfunkciók nem működnek.	
A kép rendben, de nincs hang.	<ul style="list-style-type: none"> ■ Nyomja meg a VOL +/- gombot. ■ Nincs a hang elnémítva? Nyomja meg a MUTE (NÉMÍTÁS) gombot. ■ Próbálja meg másik csatornára váltani. Előfordulhat, hogy a probléma az adással kapcsolatos. ■ Megfelelően csatlakoztatta az audiokábeleket?
Az egyik hangsugárzó nem szól.	<ul style="list-style-type: none"> ■ Állítsa be a menüben a balanszot.
Szokatlan hang hallható a készülékből.	<ul style="list-style-type: none"> ■ A környezeti páratartalom vagy a hőmérséklet megváltozása szokatlan zajt idézhet elő a készülék be- és kikapcsolásakor, ez nem utal a készülék meghibásodására.

Probléma lépett fel PC-üzemmódban. (Csak a PC-üzemmódra vonatkozik.)	
A jel kívül esik a megfelelő tartományon.	<ul style="list-style-type: none"> ■ Állítsa be megfelelően a képfelbontást, valamint a vízszintes és a függőleges frekvenciát. ■ Ellenőrizze a bemenet forrását.
Függőleges sáv vagy csík a háttéren, vízszintes zaj, nem megfelelő kép helyzet.	<ul style="list-style-type: none"> ■ Végezze el az automatikus képbeállítást, vagy állítsa be az órajelet, a fázist és a kép vízszintes/függőleges helyzetét.
A képernyő színei nem stabilak, vagy csak egyetlen szín látható.	<ul style="list-style-type: none"> ■ Ellenőrizze a jelkábel. ■ Telepítse újra a számítógép videokártyáját.

KARBANTARTÁS

A túlzottan korai hibás működés megelőzhető. A körültekintő és rendszeres tisztítás megnöveli új TV-készüléke élettartamát. Bármilyen tisztítási művelet megkezdése előtt győződjön meg arról, hogy a tápkábel ki van húzva.

A képernyő tisztítása

- 1 Íme egy remek módszer arra, hogyan tartsa távol egy időre a port a képernyőtől. Egy puha ruhát nedvesítsen be langyos, textilöblítővel kevert vagy mosogatószeres vízzel. Csavarja szinte szárazra a ruhát, majd törölje át vele a képernyőt.
- 2 Győződjön meg arról, hogy ne maradjon felesleges víz a képernyőn, és a TV bekapcsolása előtt hagyja a képernyőt megszáradni.

A készülékház tisztítása

- A por és a szennyeződések eltávolításához a készülékházat puha, száraz, bolyhosodásmentes ruhával törölje le.
- Ne használjon nedves ruhát.

Hosszabb távollét esetén

FIGYELEM!

- ▶ Ha a TV-készüléket várhatóan hosszabb időn át nem használja (például nyaralás esetén), tanácsos kihúzni a tápkábelt a villámlásból vagy a túlfeszültséglökésekből adódó esetleges károsodás megelőzése érdekében.

A termék jellemzői

TÍPUSOK		37LC2R*	37LC25R*	42LC2R*	42LC25R*
		37LC2R-ZH 37LC2RA-ZH 37LC2RB-ZH	37LC25R-ZH	42LC2R-ZH 42LC2RA-ZH 42LC2RB-ZH	42LC25R-ZH
Méretek (Szélesség x Magasság x Mélység)	állvánnyal együtt	944,0 x 729 x 286 mm 37,1 x 28,7 x 11,2 hüvelyk		1054 x 813 x 286 mm 41,4 x 32 x 11,2 hüvelyk	
	állvány nélkül	944,0 x 659,3 x 129,7 mm 37,1 x 26 x 5,1 hüvelyk		1054 x 746 x 136,8mm 41,4 x 29,3 x 5,3 hüvelyk	
Tömeg	állvánnyal együtt	30,4 kg/67,0 lbs		42,3kg/93,2 lbs	
	állvány nélkül	25,9 kg /57,1 lbs		35,7kg/78,7 lbs	
Tápfeszültségigény Televíziós rendszer Külső antenna impedanciája		AC100-240V~ 50/60Hz PAL/SECAM B/G/D/K, PAL I/II, SECAM L/L' 75 ohm			
Környezeti feltételek	Üzemi hőmérséklet Üzemi páratartalom	0 ~ 40°C / 32 ~ 104°F Legfeljebb 80 %			
	Tárolási hőmérséklet Tárolási páratartalom	-20 ~ 60°C / -4 ~ 140°F Legfeljebb 85 %			

TÍPUSOK		37LC3R*	42LC3R*
		37LC3R-ZH	42LC3R-ZH
Méretek (Szélesség x Magasság x Mélység)	állvánnyal együtt	1059,9 x 659 x 299 mm 41,7 x 26 x 12 hüvelyk	1195,5 x 759,8 x 391,3mm 47 x 30 x 15,4 hüvelyk
	állvány nélkül	1059,9 x 592,2x 132 mm 41,7 x 23,3 x 5,1 hüvelyk	1195,5 x 684 x 139mm 47 x 27 x 5,4 hüvelyk
Tömeg	állvánnyal együtt	28 kg/61,7lbs	38,4 kg/76,7 lbs
	állvány nélkül	24,76 kg/54,5lbs	33,9 kg/74,7 lbs
Tápfeszültségigény Televíziós rendszer Külső antenna impedanciája		AC100-240V~ 50/60Hz PAL/SECAM B/G/D/K, PAL I/II, SECAM L/L' 75 ohm	
Környezeti feltételek	Üzemi hőmérséklet Üzemi páratartalom	0 ~ 40°C / 32 ~ 104°F Legfeljebb 80 %	
	Tárolási hőmérséklet Tárolási páratartalom	-20 ~ 60°C / -4 ~ 140°F Legfeljebb 85 %	

TÍPUSOK		42PC1R*	42PC3R*	50PC1R*
		42PC1R-ZH 42PC1RA-ZH	42PC3R-ZH 42PC3RA-ZH	50PC1R-ZH 50PC1RA-ZH
Méretek (Szélesség x Magasság x Mélység)	állvánnyal együtt	1129,0 x 748,5 x 380,0 mm 44,4 x 29,4 x 14,9 hüvelyk	1129,0 x 748,5 x 333,6 mm 44,4x 29,4 x 13,1 hüvelyk	1302,6 x 872 x 355,8 mm 51,2 x 34,3 x 14 hüvelyk
	állvány nélkül	1129,0 x 695,0 x 103,7 mm 44,4 x 27,3 x 4 hüvelyk	1129,0 x 695,0 x 103,7 mm 44,4x 27,3 x 4 hüvelyk	1302,6 x 810x 107,7 mm 51,2 x 31,8 x 4,2 hüvelyk
Tömeg	állvánnyal együtt	29,3 kg/64,6 lbs	31,0 kg/68,4 lbs	51,5kg/113,5 lbs
	állvány nélkül	25,4 kg/56,0 lbs	24,2 kg/53,4 lbs	44,3kg/97,7 lbs
Tápfeszültségigény Televíziós rendszer Külső antenna impedanciája		AC100-240V~ 50/60Hz PAL/SECAM B/G/D/K, PAL I/II, SECAM L/L' 75 ohm		
Környezeti feltételek	Üzemi hőmérséklet Üzemi páratartalom	0 ~ 40°C / 32 ~ 104°F Legfeljebb 80 %		
	Tárolási hőmérséklet Tárolási páratartalom	-20 ~ 60°C / -4 ~ 140°F Legfeljebb 85 %		

TÍPUSOK		47LB2R*
		47LB2R-ZH 47LB2RF-ZH
Méretek (Szélesség x Magasság x Mélység)	állvánnyal együtt	1280 x 828 x 315 mm 50,3 x 32,6 x 12,4 hüvelyk
	állvány nélkül	1280x 719 x 137 mm 50,3 x 28,3 x 5,3 hüvelyk
Tömeg	állvánnyal együtt	58kg/127,8lbs
	állvány nélkül	47,5kg/104,7 lbs
Tápfeszültségigény Televíziós rendszer Külső antenna impedanciája		AC100-240V~ 50/60Hz PAL/SECAM B/G/D/K, PAL I/II, SECAM L/L' 75 Ω
Környezeti feltételek	Üzemi hőmérséklet Üzemi páratartalom	0 ~ 40°C / 32 ~ 104°F Legfeljebb 80%
	Tárolási hőmérséklet Tárolási páratartalom	-20 ~ 60°C / -4 ~ 140°F Legfeljebb 85%

■ A fenti jellemzők előzetes értesítés nélkül változhatnak a termék minőségének fejlesztése során.

A termék jellemzői

TÍPUSOK		32LB2R*	37LB2R*	42LB2R*
		32LB2R-ZH	37LB2R-ZH	42LB2R-ZH
Méretek (Szélesség x Magasság x Mélység)	állvánnyal együtt	911,4 x 599 x 259 mm 35,8 x 23,5 x 10 hüvelyk	1045,8x 693,8x 260,4 mm 41,1 x 27,2 x 10,2 hüvelyk	1175 x 768x300 mm 46,2 x 30,2 x 11,8 hüvelyk
	állvány nélkül	911,4 x 511,5x 124,2mm 35,8 x 20,1 x 4,8 hüvelyk	1045,8x 594,4x 133mm 41,1 x 23,4 x 5,2 hüvelyk	1175 x 670x 143,8mm 46,2 x 26,3 x 5,6 hüvelyk
Tömeg	állvánnyal együtt	22,6 kg/49,8 lbs	31,6kg/69,6 lbs	41,4kg/91,2 lbs
	állvány nélkül	17,8 kg/39,2 lbs	25,3 kg/55,7 lbs	33,9kg/74,7 lbs
Tápfeszültségigény Televíziós rendszer Külső antenna impedanciája		AC100-240V~ 50/60Hz PAL/SECAM B/G/D/K, PAL I/II, SECAM L/L' 75 ohm		
Környezeti feltételek	Üzemi hőmérséklet Üzemi páratartalom	0 ~ 40°C / 32 ~ 104°F Legfeljebb 80 %		
	Tárolási hőmérséklet Tárolási páratartalom	-20 ~ 60°C / -4 ~ 140°F Legfeljebb 85 %		

■ A fenti jellemzők előzetes értesítés nélkül változhatnak a termék minőségének fejlesztése során.

LG Electronics Inc.