

# LCD-TV | PLASMA-TV BRUKSANVISNING

## LCD-TV, MODELLER

37LC2R\*  
42LC2R\*  
37LC25R\*  
42LC25R\*  
37LC3R\*  
42LC3R\*  
32LB2R\*  
37LB2R\*  
42LB2R\*  
47LB2R\*

## PLASMA-TV, MODELLER

42PC1R\*  
42PC3R\*  
50PC1R\*

Läs **Information Manual** (informationshandboken) som medföljer produkten innan du läser den här handboken och börjar använda produkten.

Notera apparatens modell och serie nr. nedanför.

Dessa upplysningar finner du på etiketten på apparatens baksida.

Vid servicebehov informera din serviceverkstad om modell/serie nummer.

ENGLISH

SVENSKA

NORSK

DANSK

SUOMI

EESTI

Lietuvių k.

Latviešu



# TILLBEHÖR

Kontrollera att förpackningen innehåller följande tillbehör. Kontakta återförsäljaren om något tillbehör saknas.

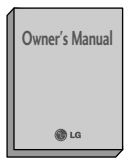

Handbok



Batterier



Fjärrkontroll

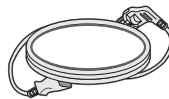

Nätsladd

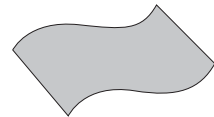

Polerduk  
Polera skärmen med duken.  
(tillval)

42/50PC1R\*, 42PC3R\*



2 vinkeljärn för vägg



2 bultar med ögla



2 bultar för montering av foten  
(Se sid. 12)  
Mer utförlig information följer  
nedan.

37/42LC2R\*, 37/42LC25R\*, 37/42LC3R\*, 32/37/42/47LB2R\*



2 vinkeljärn för TV  
2 vinkeljärn för vägg



Klämma  
Använd klämman för att  
arrangera kablarna.



2 bultar

37/42LC3R\*



Kabelsamlare

37/42LC2R\*, 37/42LC25R\*,  
32/37/42/47LB2R\*



Kabelsamlare

# INNEHÅLL

TILLBEHÖR .....	1
-----------------	---

## INLEDNING

Kontroller/Anslutningsalternativ .....	4-9
Knappar på fjärrkontrollen / Sätta i batterier .....	10-11

## INSTALLATION

Montering av fot .....	12
Basanslutning/ Så tas kabelsamlaren bort Höjd / Vridbar fot .....	13-14
Hur produkten monteras på väggen för att förhindra att den välter .....	15-16

## ANSLUTNINGAR OCH INSTALLATION

Ansluta antenn .....	17
Ansluta VCR-enhet .....	18-19
Installation av extern utrustning .....	20
Ansluta DVD .....	21-22
Ansluta HDSTB .....	23-24
Ansluta dator .....	25-27
Sätta på TV:n .....	28-29

## SPECIALFUNKTIONER

### PIP (Picture-In-Picture) / Double Window / POP

Titta på PIP/Double Window/POP .....	30
Programval för fönsterbild .....	30
Val av ingång för fönsterbild .....	30
Justering av fönsterbildens storlek (enbart PIP-läge) .....	30
Flytta fönsterbilden (enbart PIP-läge) .....	31
PIP Transparency (enbart PIP-läge) .....	31
Växla mellan huvudbild och fönsterbild .....	31
POP (Picture-out-of-Picture: programsökning) .....	30

## SPECIALFUNKTIONER

### Text-tv

Aktivera/inaktivera .....	32
ENKEL text .....	32
ÖVRE text .....	33
SNABBTEXT .....	33
Speciella text-tv-funktioner .....	33

## TV-MENYN

Val och justering av bildskärmsmenyer .....	34
---	----

### Söka TV-stationer

Automatisk programsökning .....	35
Manuell programsökning .....	36
Finjustering .....	37
Ange namn på station .....	38
Booster (tillval) .....	39
Redigera program .....	40
Favoritprogram .....	41
Ta fram programtablån .....	42

### Alternativ för Bild-menyn

PSM (bildstatusminne) .....	43
Picture Bildjustering (PSM - användaralternativ) .....	44
CSM (Colour Status Memory) .....	45
Manuell färgtemperaturkontroll (CSM - användaralternativ) .....	46
<b>XD</b> funktion .....	47
AVANCERAT .....	48
Nollställ .....	49

## TV-MENYN

### Alternativ för menyn Sound (Ljud)

SSM (Sound Status Memory, ljudstatusminne) .....	50
Justering av ljudfrekvens (SSM - användaralternativ) .....	51
AVL (Auto Volume Leveler, automatisk ljudutjämnare) .....	52
Balansjustering .....	52
Högtalare .....	53
Stereo/Dual-mottagning .....	54
NICAM-mottagning .....	55
Välja utgående ljud för högtalare .....	55

### Alternativ för menyn Time (Tid)

Inställning av klocka .....	56
Starttid/Sluttid .....	57
Automatisk insomning .....	58
Timer för viloläge .....	59

### Särskilda menyalternativ

Barnlås .....	60
ISM-metod (Image Sticking Minimization) (tillval) .....	61
Ström låg (tillval) .....	62
XD-demo .....	62

### Alternativ för menyn Screen (Skärm)

Automatisk justering (endast RGB-läge [PC]) .....	63
Manuell konfigurering .....	64
Ange bildformat .....	65-66
Välja Wide VGA/XGA/UXGA-läge .....	67
Initiera (återställa de ursprungliga inställningarna) .....	67

## BILAGA

Programmera fjärrkontrollen .....	68
Programmeringskod .....	69-70
Checklista för felsökning .....	71-72
Skötsel .....	73
Tekniska data .....	74-76

# INLEDNING

## KONTROLLER

I den här bruksanvisningen förklaras de funktioner som finns på **42/50PC1R\***-modellerna.

- Detta är en förenklad bild av en frontpanel. Den frontpanel som visas här kan se något annorlunda ut än den på din TV.

### Kontroller på frontpanelen

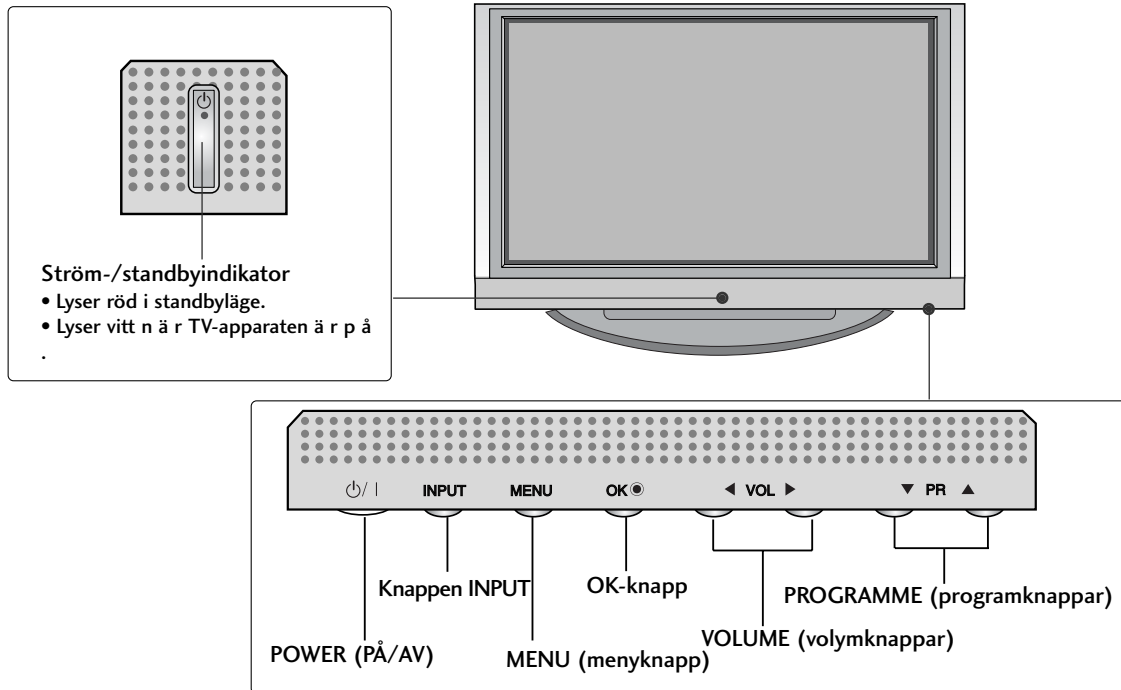

I den här bruksanvisningen förklaras de funktioner som finns på **42PC3R\***-modellerna.

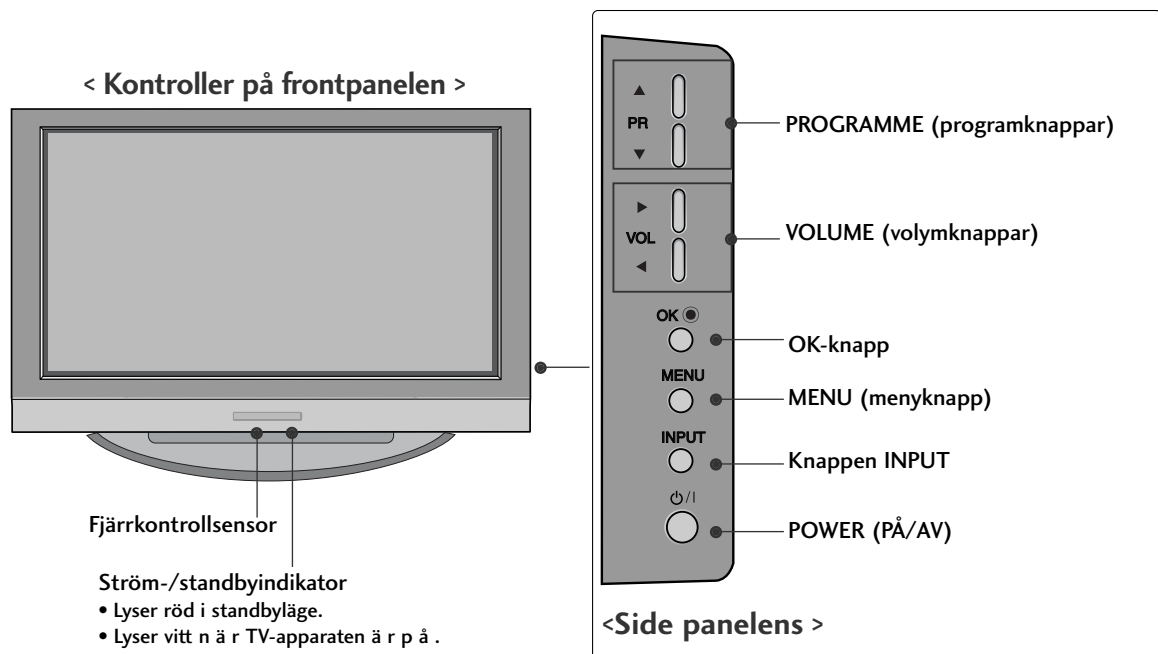

I den här bruksanvisningen förklaras de funktioner som finns på **32/37/42/47LB2R\***-modellerna.

- Detta är en förenklad bild av en frontpanel. Den frontpanel som visas här kan se något annorlunda ut än den på din TV.

## Kontroller på frontpanelen

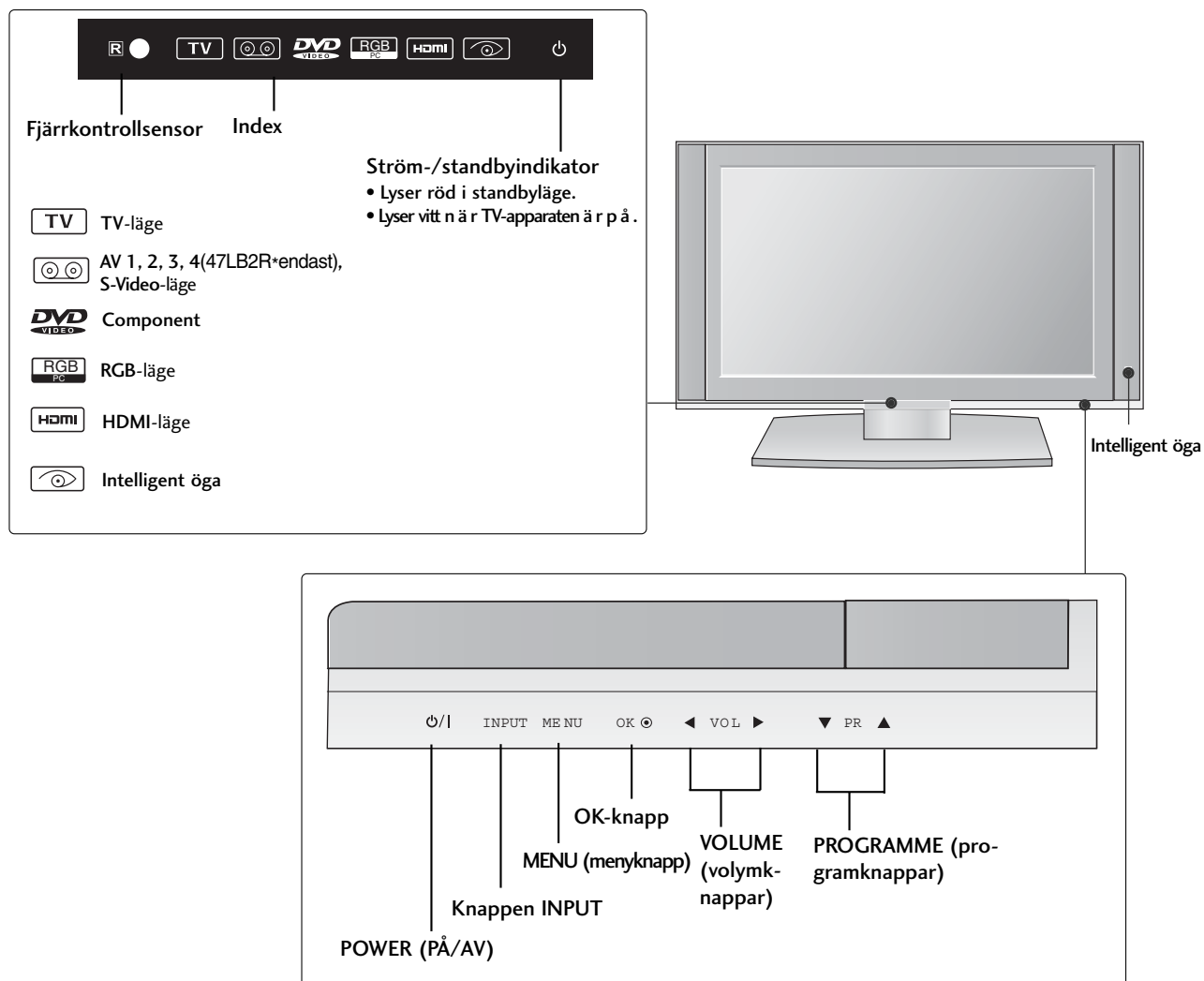

## ANSLUTNINGSMÖJLIGHETER

Det här är baksidan på 42/50PC1R\*- och 42PC3R\*-modellerna.

### Bakre anslutningspanel

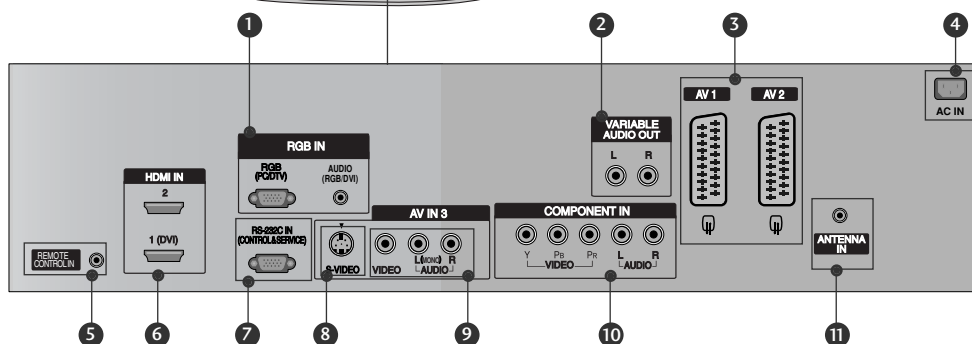
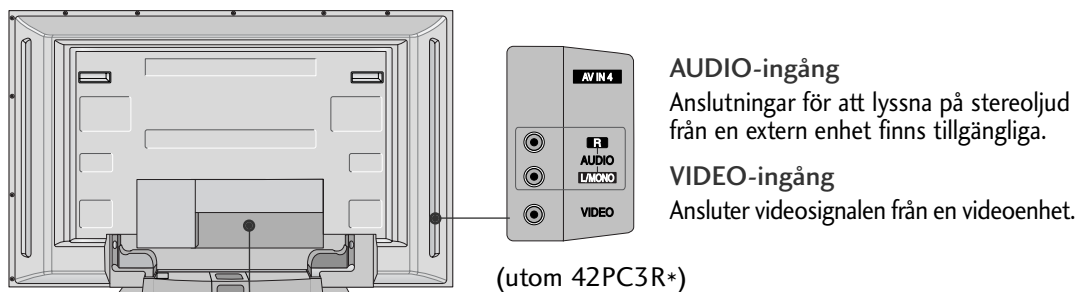

- 1** RGB/Audio-ingång  
Anslut skärmutgången på en dator till lämplig ingång.
- 2** Variabelt ljud  
Anslut en extern förstärkare eller lägg till en subwoofer till surround-systemet.
- 3** Euro Scart-uttag (AV1/AV2)  
Anslut scartuttagets ingång eller utgång från en extern enhet till de här uttagen.
- 4** Uttag för strömkabel  
TV:n fungerar med AC-ström. Volttalet anges i avsnittet Tekniska data. Använd aldrig DC-ström till TV:n.
- 5** Port för fjärrkontroll  
Anslut fjärrkontrollens sladd här.
- 6** HDMI-ingång  
Anslut en HDMI-signal till HDMI-IN.  
Anslut en DVI(Video)-signal till HDMI/DVI-porten med DVI- till HDMI-kabeln.
- 7** RS-232C-INGÅNG (CONTROL/SERVICE) PORT  
Anslut kontrollenheternas seriella port till TV-apparatens RS-232C-uttag.
- 8** S-Video-ingång  
Anslut S-Video-utgången från en S-VIDEO-enhet.
- 9** Audio/Video-ingång  
Anslut audio/video-utgång från en extern enhet till de här uttagen.
- 10** Komponentingång  
Anslut en komponentvideo/audio-enhet till de här uttagen.
- 11** Antenningång  
Anslut trådlösa signaler till den här ingången.



Det här är baksidan på 32/37/42/47LB2R\*-modellerna.

## Bakre anslutningspanel

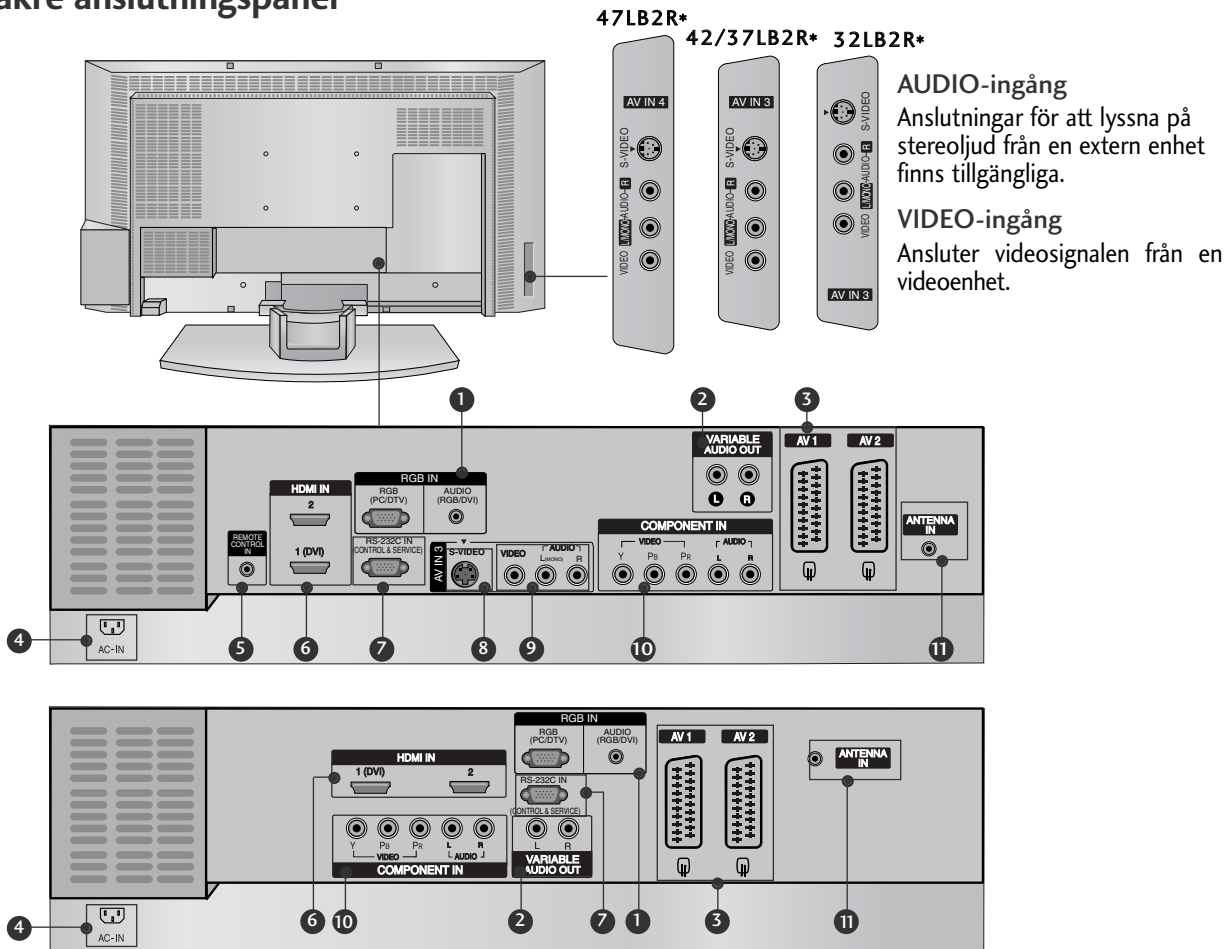

**AUDIO-ingång**  
Anslutningar för att lyssna på stereoljud från en extern enhet finns tillgängliga.

**VIDEO-ingång**  
Ansluter videosignalen från en videoenhet.

- 1** RGB/Audio-ingång  
Anslut skärmutgången på en dator till lämplig ingång.
- 2** Variabelt ljud  
Anslut en extern förstärkare eller lägg till en subwoofer till surround-systemet.
- 3** Euro Scart-uttag (AV1/AV2)  
Anslut scartuttagets ingång eller utgång från en extern enhet till de här uttagen.
- 4** Uttag för strömkabel  
TV:n fungerar med AC-ström. Volttalet anges i avsnittet Tekniska data. Använd aldrig DC-ström till TV:n.
- 5** Port för fjärrkontroll  
Anslut fjärrkontrollens sladd här.
- 6** HDMI-ingång  
Anslut en HDMI-signal till HDMI-IN.  
Anslut en DVI(Video)-signal till HDMI/DVI-porten med DVI- till HDMI-kabeln.
- 7** RS-232C-INGÅNG (CONTROL/SERVICE) PORT  
Anslut kontrollenheternas seriella port till TV-apparatens RS-232C-uttag.
- 8** S-Video-ingång  
Anslut S-Video-utgången från en S-VIDEO-enhet.
- 9** Audio/Video-ingång  
Anslut audio/video-utgång från en extern enhet till de här uttagen.
- 10** Komponentingång  
Anslut en komponentvideo/audio-enhet till de här uttagen.
- 11** Antenningång  
Anslut trådlösa signaler till den här ingången.

## KONTROLLER

I den här bruksanvisningen förklaras de funktioner som finns på **37/42LC2R\***, **37/42LC25R\***, **37/42LC3R\***-modellerna.

- Detta är en förenklad bild av en frontpanel. Den frontpanel som visas här kan se något annorlunda ut än den på din TV.

### < Kontroller på frontpanelen 37/42LC2R\*, 37/42LC25R\*>

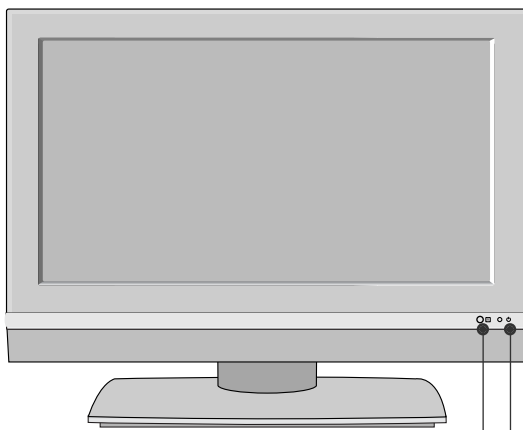

Fjärrkontrollsensor

Ström-/standbyindikator

- Lyser röd i standbyläge.
- Lyser vitt när TV-apparaten är på.

### < Kontroller på frontpanelen 37/42LC3R\*>



Fjärrkontrollsensor

Ström-/standbyindikator

- Lyser röd i standbyläge.
- Lyser vitt när TV-apparaten är på.

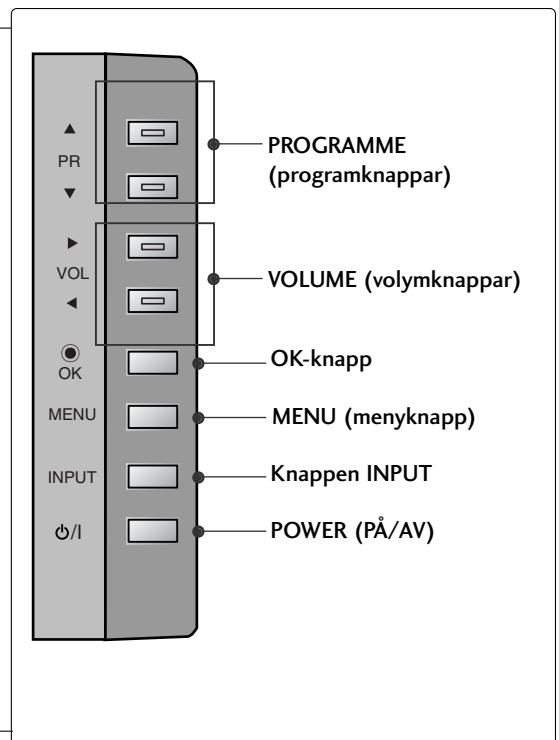

# ANSLUTNINGSMÖJLIGHETER

Det här är baksidan på 37/42LC2R\*, 37/42LC25R\*, 37/42LC3R\*-modellerna.

## Bakre anslutningspanel

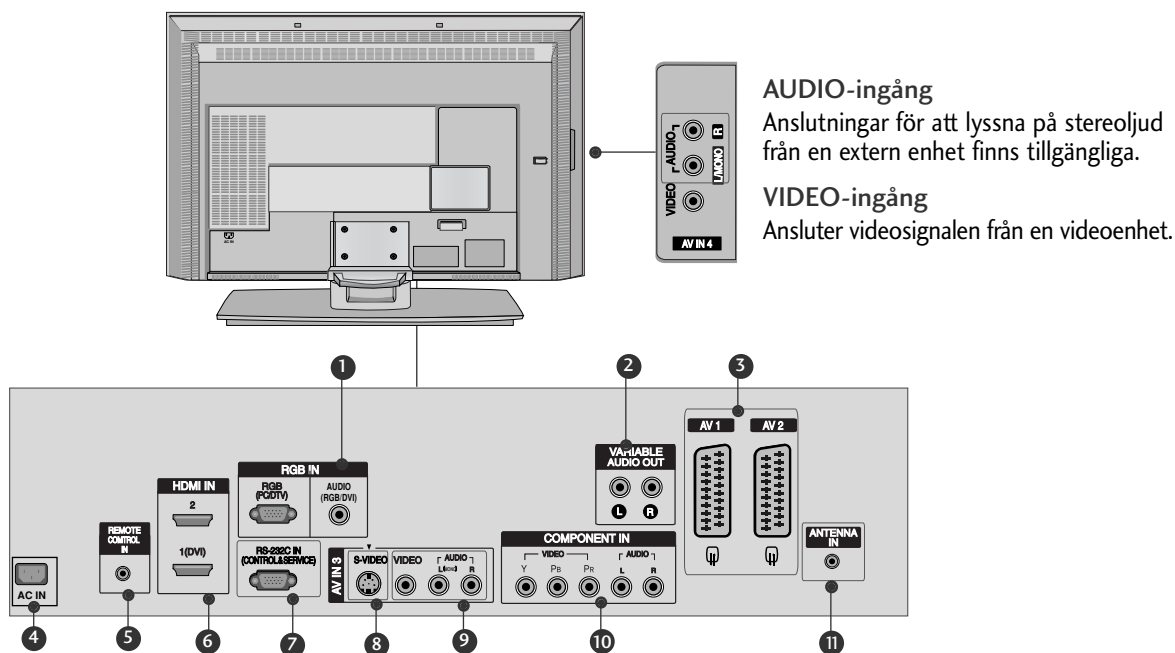

- 1** RGB/Audio-ingång  
Anslut skärmutgången på en dator till lämplig ingång.
- 2** Variabelt ljud  
Anslut en extern förstärkare eller lägg till en subwoofer till surround-systemet.
- 3** Euro Scart-uttag (AV1/AV2)  
Anslut scartuttagets ingång eller utgång från en extern enhet till de här uttagen.
- 4** Uttag för strömkabel  
TV:n fungerar med AC-ström. Volttalet anges i avsnittet Tekniska data. Använd aldrig DC-ström till TV:n.
- 5** Port för fjärrkontroll  
Anslut fjärrkontrollens sladd här.
- 6** HDMI-ingång  
Anslut en HDMI-signal till HDMI-IN.  
Anslut en DVI(Video)-signal till HDMI/DVI-porten med DVI- till HDMI-kabeln.
- 7** RS-232C-INGÅNG (CONTROL/SERVICE) PORT  
Anslut kontrollenheternas seriella port till TV-apparatens RS-232C-uttag.
- 8** S-Video-ingång  
Anslut S-Video-utgången från en S-VIDEO-enhet.
- 9** Audio/Video-ingång  
Anslut audio/video-utgång från en extern enhet till de här uttagen.
- 10** Komponentingång  
Anslut en komponentvideo/audio-enhet till de här uttagen.
- 11** Antennenång  
Anslut trådlösa signaler till den här ingången.

## FJÄRRKONTROLLFUNKTIONER

**POWER (PÅ/AV)** Slår på TV:n från standbyläge och stänger av den till standbyläge.

**TV INPUT (TV-INGÅNG)** Roterar ingångsläge mellan AV1-, AV2-, S-Video2 (utom 32/37/42LB2R\*), AV3-, AV4 (utom 42PC3R\*, 32/37/42LB2R\*), Component, RGB-, HDMI1/DVI- eller HDMI 2-ingångskällorna, skärmen återgår till den senaste TV-bilden. Slår på enheten från standby-läge.

**INPUT (Ingång)** Om du trycker en gång på knappen visas ingångskällan för OSD på skärmen (se bilden). Tryck på knappen ▲ / ▼ och sedan på **OK** för att välja önskad ingångskälla. (**TV, AV1, AV2, S-Video2** (utom 32/37/42LB2R\*), **AV3, AV4** (utom 42PC3R\*, 32/37/42LB2R\*), **Component, RGB, HDMI1/DVI** eller **HDMI 2**)

**ARC (BILDFORMAT)** Väljer önskat bildformat.

**Justering av ljusstyrka** Justerar ljusstyrkan på skärmen. Återställer standardinställningarna för ljusstyrka genom att ändra lägeskälla.

**PIP** Växlar mellan fönsterbildslägena PIP, DW, POP eller Av.

**SIZE** Justerar fönsterbildens storlek.

**POSITION** flyttar fönsterbilden.

**PIP PR - / +** Väljer program för fönsterbilden.

**SWAP** Växlar mellan huvudbild och fönsterbild.

**PIP INPUT** Väljer indatakälla för fönsterbilden i PIP/Twin-bildläget.

**FÄRGADE KNAPPAR** Kontrollerar en del videobandspelare och DVD-spelare om du redan har valt knappen för DVD- eller VCR-läge.

**VCR/DVD control buttons** Styr en videobandspelare eller DVD-spelare av märket LG.

**EXIT (AVSLUTA)** Stänger alla bildskärmsmenyer och återgår till TV-läge från alla menyer.

**LIST** Visar programtablån.

**MENU** Väljer en meny.

**I/II** Väljer ljudutgång.

**SLEEP** Ställer in timern för viloläge.

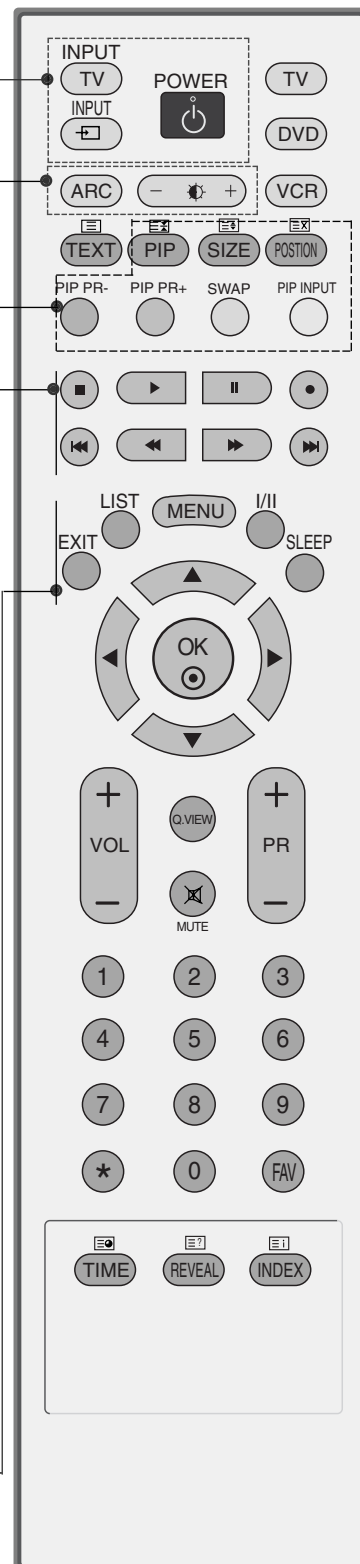

**MODE (LÄGE)** Väljer läge för fjärrkontrollen.

**1 TELETEXT-knappar** Dessa knappar används för text-TV. Mer information hittar du i avsnittet "Teletext".

**NAVIGERINGSKNAPPAR** (Upp/Ned/Vänster/Höger) Med dessa kan du navigera i menyer på skärmen och justera olika inställningar.

**OK** Godkänner ett val eller visar aktuellt läge.

**VOLUME UP /DOWN** Justerar volymen.

**Q.VIEW** Återgår till föregående program.

**MUTE (LJUD TILL/FRÅN)** Slår till eller från ljudet.

**Programme UP/DOWN** Väljer ett program.

**Sifferknappar 0-9** Väljer ett program.  
Väljer numrerade objekt på en meny.

**FAV** Visar det favoritprogram som har valts.

\* UTAN FUNKTION

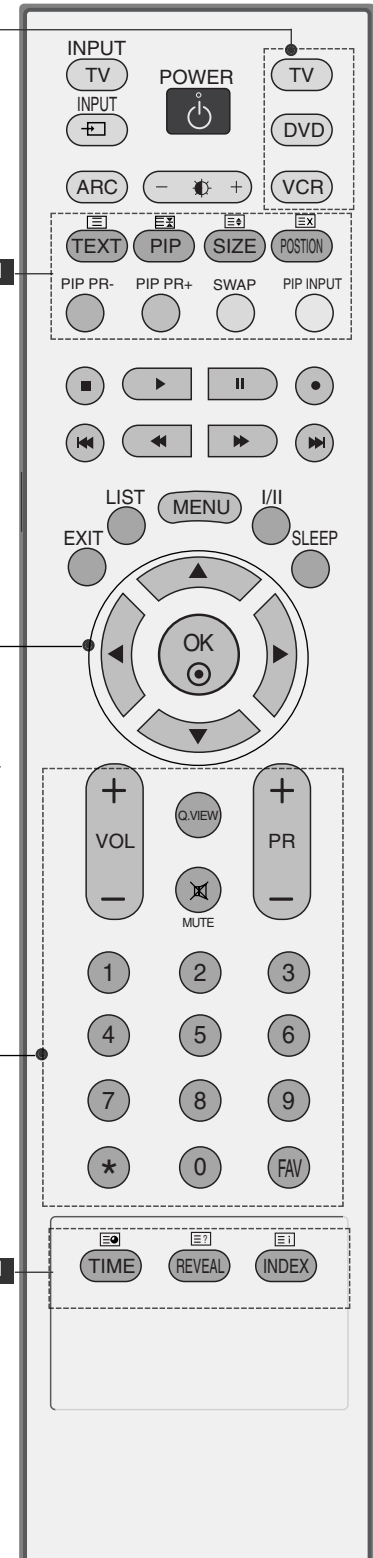

## SÄTTA I BATTERIER

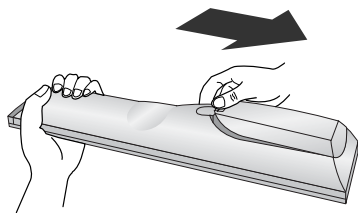

- Öppna locket över batterifacket på fjärrkontrollens baksida.
- Sätt in två 1,5V AA-batterier. Tänk på att vända dem på rätt håll (+ mot +, - mot -). Blanda inte gamla och nya batterier.

# INSTALLATION

## MONTERING AV FOT (42PC1R\*, 42PC3R\*)

- Denna funktion finns inte på alla modeller.

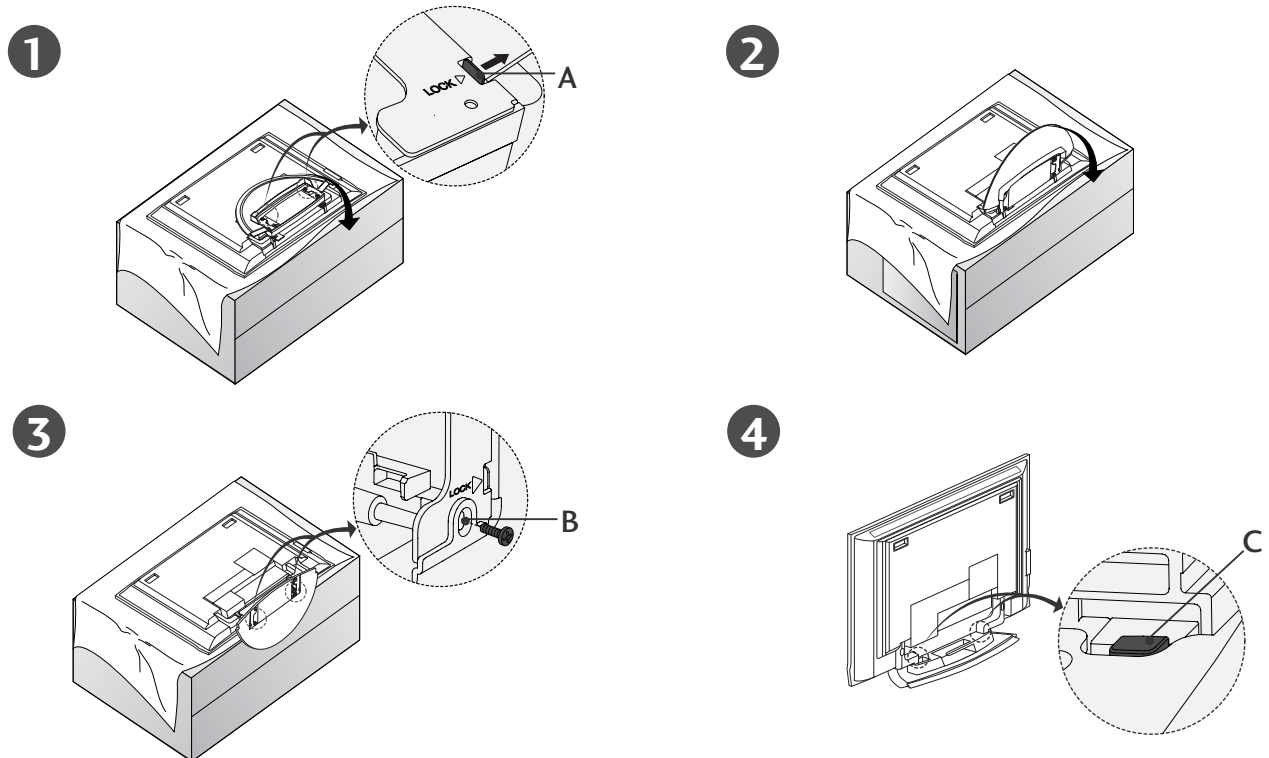

- Placera TV:n med skärmen vänd nedåt på en kudde eller mjukt tyg som på bild 1. Innan du vecklar ut foten kontrollerar du att de två låsen (A) i botten av foten är skjutna utåt.
- Dra ut foten, se bild 2 och 3. Sedan sätter du i och spänner skruvarna i hålen (B) i botten av foten.
- Rör inte låset (C) när du ansluter kablarna till TV:n. Om du gör det kan TV:n falla ned och skadas eller orsaka svåra personskador.

### ! OBS!

De illustrationer som visas här kan skilja sig något från din TV.

### När foten tas bort för förvaring

Ta först bort skruvarna i hålen (B) i botten av foten. Dra sedan de två krokarna (D) i botten av foten och fäll in foten baktill på TV:n.

Tryck sedan de två låsen (A) på foten utåt.

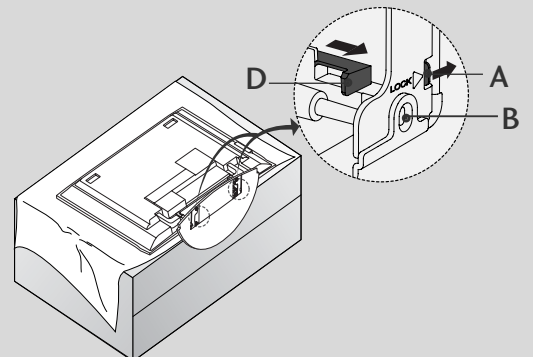

# GRUNDLÄGGANDE ANSLUTNING (PDP-TV, MODELLER)

- De här modellerna har två sätt att arrangera kablarna, beroende på hur TV:n är placerad.

## Fot typ 1

Arrangera kablarna som bilden visar.

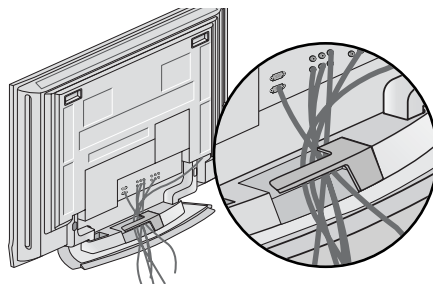

## Fot typ 2

- 1** Håll KABELSAMLAREN med bägge händer och tryck på den som på bilden.

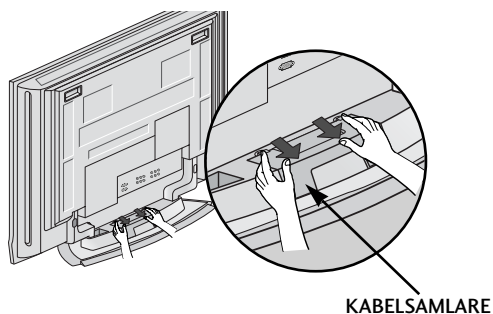

KABELSAMLARE

- 2** Anslut nödvändiga kablar.  
Information om hur du ansluter extrautrustning finns i avsnittet Ansluta extern utrustning.

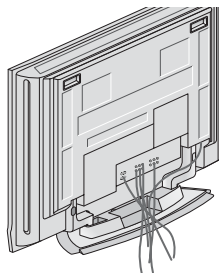

- 3** Sätt tillbaka KABELSAMLAREN enligt bilden.

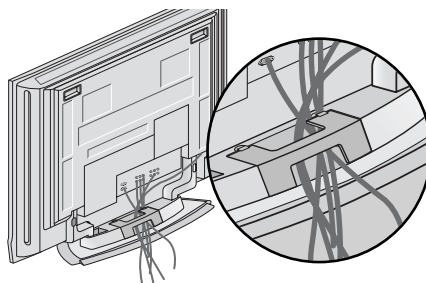

# INSTALLATION

## GRUNDLÄGGANDE ANSLUTNING (LCD-TV, MODELLER)

- 1** Anslut nödvändiga kablar. När kablarna är anslutna arrangerar du dem i kabelsamlaren.

Information om hur du ansluter extrautrustning finns i avsnittet Ansluta extern utrustning.

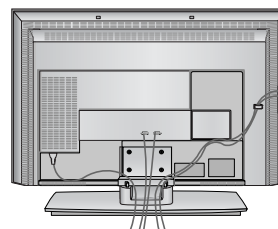

- 2** Sätt dit KABELSAMLAREN enligt bilden.

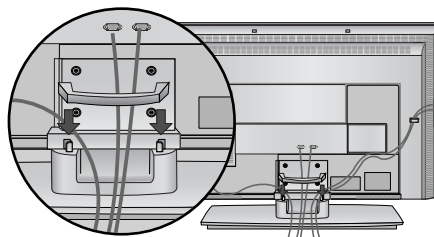

- 3** Fäst ihop kablarna med den medföljande klämman.

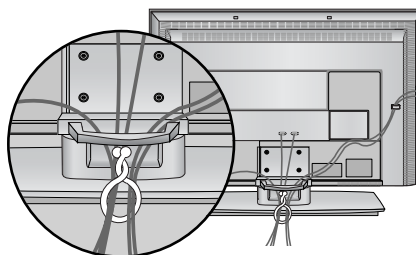

## TA BORT KABELSAMLAREN (LCD-TV, MODELLER)

Håll i KABELSAMLAREN med båda händer och dra den uppåt.

Håll KABELHÅLLAREN med båda händerna och dra den nedåt. (endast 37/42LC3R\*)

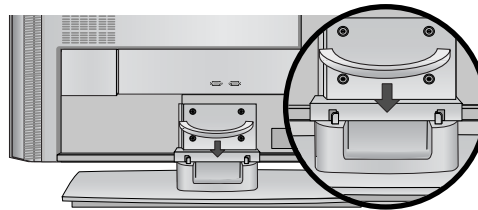
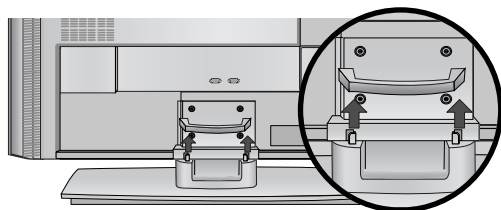

### ! OBS!

- ▶ Håll inte i KABELSAMLAREN när du flyttar på enheten. Om du tappar produkten kan du skada dig, eller också kan produkten gå sönder.

## VRIDBAR FOT

- Denna funktion finns inte på alla modeller.

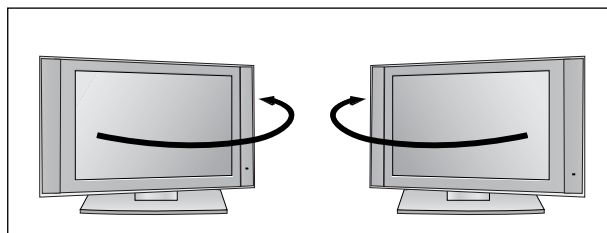

Tack vare den praktiska foten kan TV:n vridas 30° till vänster eller höger, vilket gör att du får en optimal siktvinkel.



# HUR PRODUKTEN MONTERAS PÅ VÄGGEN FÖR ATT FÖRHINDRA ATT DEN VÄLTER

- Ställ den nära väggen så att produkten inte välter när den förs bakåt.
- Nedan ges instruktioner att montera produkten på ett säkrare sätt, dvs. fästa den så att den inte välter när den dras ut från väggen. Detta hindrar produkten från att välta framåt och orsaka personskada. Det skyddar även själva produkten från skador som skulle uppstå om den välte. Se till att barn inte klättrar eller hänger på/i produkten.

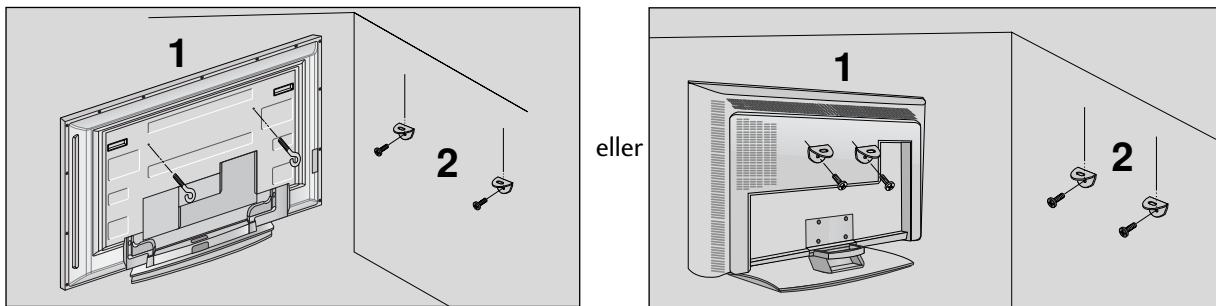

- 1 Använd skruvöglorna eller vinkeljärnen/skruvarna för TV för att fästa produkten på väggen enligt bilden. (Om skruvarna sitter i skruvöglor på din produkt innan du sätter i skruvöglorna så tar du bort skruvarna.)  
\* Sätt i skruvöglorna eller vinkeljärnen/skruvarna för TV och spänn fast dem ordentligt i de övre hålen.
- 2 Fäst vinkeljärnen med skruvarna (ej inkluderade i leveransen, måste köpas separat) på väggen. Avpassa efter höjden på det vinkeljärn som fästs på väggen.

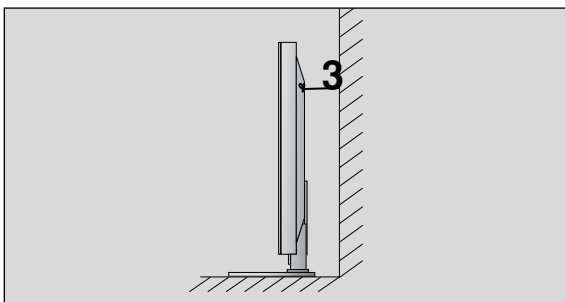

- 3 Använd ett kraftigt rep (ej inkluderat i leveransen, måste köpas separat) för att binda fast produkten. Det är säkrare att binda repet så att det ligger horisontellt mellan väggen och produkten.

## ! OBS!

- ▶ Knyt upp repet innan produkten flyttas.
- ▶ Använd en hållare eller ett skåp stor/t och stark/t nog för att klara produktens storlek och tyngd.
- ▶ För att produkten ska vara säker att använda, se till att vinkeljärnet på väggen är monterat på samma höjd som det på produkten.

# INSTALLATION

- TV:n kan placeras på flera olika sätt, till exempel på en vägg, ett skrivbord, osv.
- TV:n är designad för att monteras horisontellt.

## JORDNING

Var noga med att ansluta jordkabeln för att förhindra strömstötar. Om det inte finns några tillgängliga jordningsmetoder bör en kvalificerad tekniker installera ett separat överströmsskydd.

Försök inte jorda enheten genom att koppla den till telefonledningar, åskledare eller gasledningar.

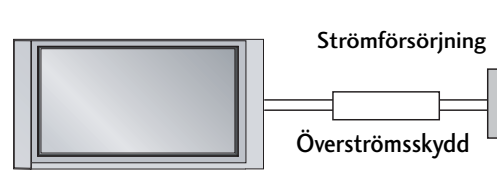

## Installation på bordsockel

Placera TV:n på 10 cm avstånd från väggen så att god ventilation tillgodoses.

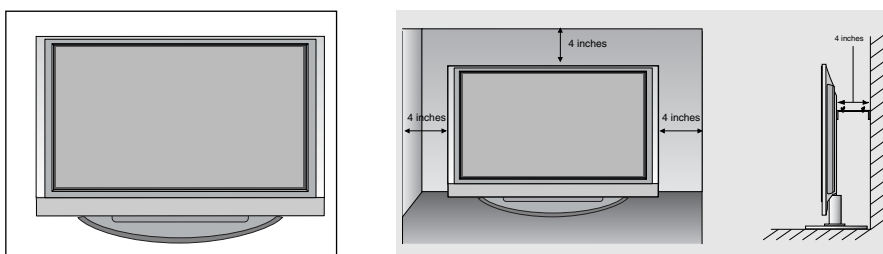

## Väggmontering: Horisontell installation

Placera TV:n på 10 cm avstånd från väggen så att god ventilation tillgodoses. Detaljerade installationsanvisningar tillhandahålls av återförsäljaren. Se handboken för installation och inställning av det vinklingsbara väggfästet (tillbehör).

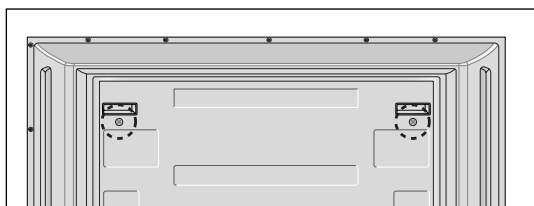
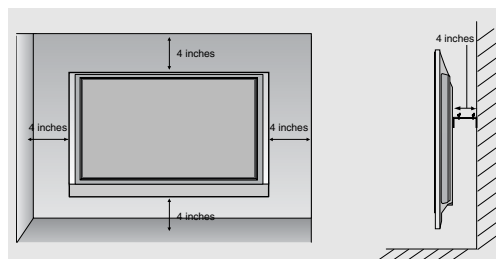
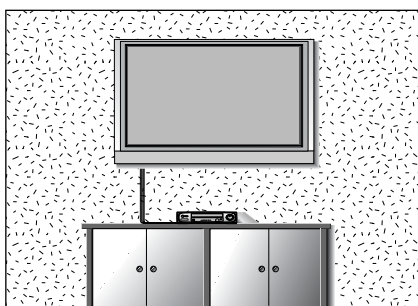

< enbart 42PC1R\*, 42PC3R\*>

Ta bort två skruvar på baksidan av TV:n innan du monterar väggfästet.

# ANSLUTNINGAR OCH INSTALLATION

- För att förhindra att utrustningen skadas bör nätsladden aldrig sättas i förrän all utrustning har anslutits.

## ANSLUTA ANTENN

- Justera antennen för bästa möjliga bildkvalitet.
- Antennkabel och omvandlare medföljer ej.

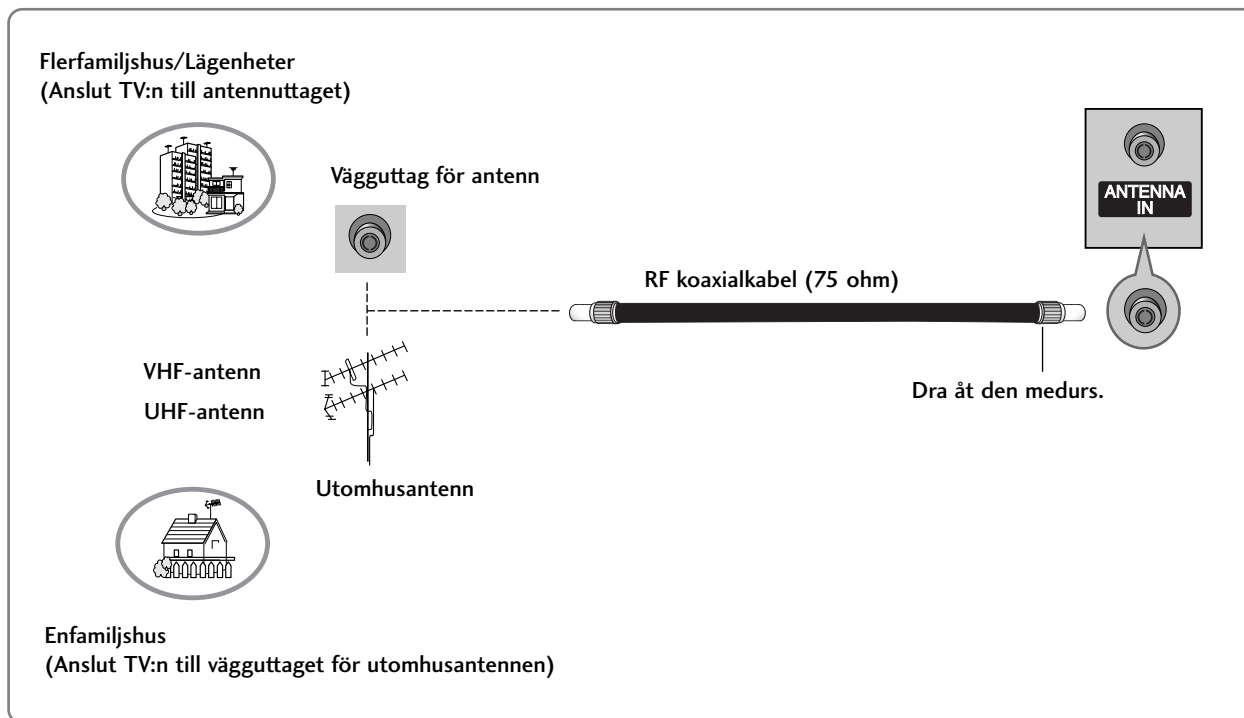

- I områden med dålig mottagning kan en signalförstärkare installeras på antennen för att få bättre bild (se illustrationen till höger).
- Om två TV-apparater ska anslutas bör en signalfördelare användas.

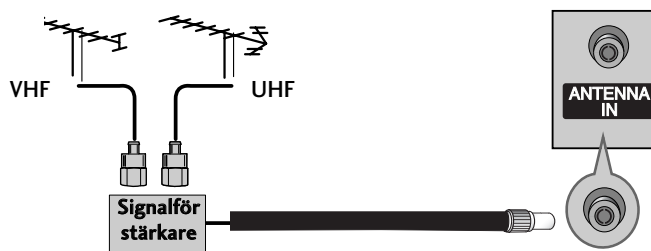

# ANSLUTNINGAR OCH INSTALLATION

## ANSLUTA VCR-ENHET

- För att undvika störningar bör VCR-enheten och TV:n placeras på lämpligt avstånd från varandra.
- Störningen kan visas som en stillbild från videon. Vid bildformatet 4:3 kan det hända att de fasta bilderna på sidorna av skärmen förblir synliga.

### Ansluta med antenkabel

- 1 Anslut **ANT OUT** på VCR-enheten till **Antenna** på TV:n.
- 2 Anslut antenkabeln till **ANT IN** på VCR-enheten.
- 3 Tryck på **PLAY (Start)** på VCR-enheten och matcha lämpliga program mellan TV:n och videon.

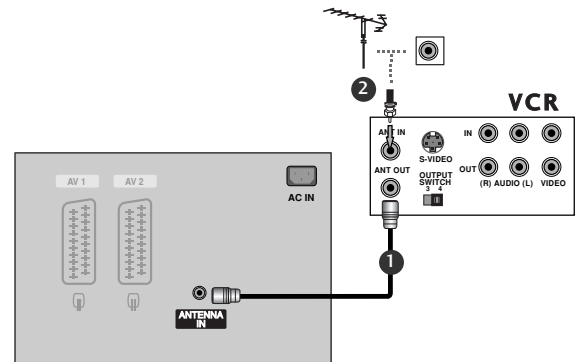

### Ansluta med en RCA-kabel

- 1 Anslut **AUDIO/VIDEO**-jacken på TV:n och VCR-enheten. Anslut kablarna i enlighet med färgmarkeringarna på jacken. (Video = gul, Audio (L) = vit och Audio (R) = röd.)
- 2 Sätt in ett videoband och tryck på **PLAY (Start)** på VCR-enheten. (Se handboken till VCR-enheten.)
- 3 Välj **AV3** som ingång med hjälp av **INPUT**-knappen på fjärrkontrollen.  
- Om det finns en anslutning till frontuttag **AV4** väljer du **AV4** som ingång. (utom 42PC3R\*, 32/37/42LB2R\*)

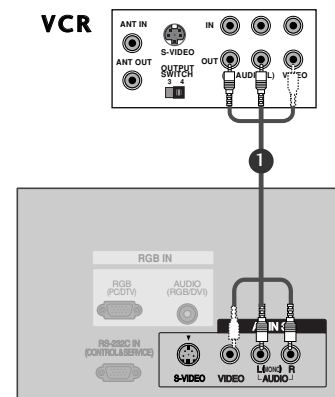

### ! OBS!

- Om du har en mono-videobandspelare ansluter du ljudkabeln från videobandspelaren till uttaget **AUDIO L/MONO** på TV-apparaten.

# ANSLUTA VCR-ENHET

## Ansluta med scartkabel

- 1 Anslut scartuttaget på VCR-enheten till scartuttaget AV1 på TV:n. Använd en avskärmad scartkabel.
- 2 Sätt in ett videoband och tryck på PLAY (Start) på VCR-enheten. (Se handboken till VCR-enheten.)
- 3 Välj AV1 som ingång med hjälp av INPUT-knappen på fjärrkontrollen.  
- Om det finns en anslutning till frontuttag AV2 väljer du AV2 som ingång.

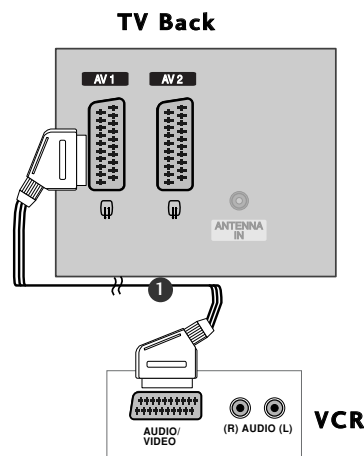

### ! OBS!

- ▶ Om S-VIDEO(Y/C)-signalen tas emot via Euro scart-uttag 2 (AV2) måste du växla till S-Video2-läge.
- ▶ Om du vill använda en EURO scart-kabel måste du använda den signalavskärmade Euro scart-kabeln.

## Ansluta med en S-Video-kabel

- 1 Anslut S-VIDEO-utgången på videon till S-VIDEO-ingången på TV:n. Bildkvaliteten förbättras jämfört med en vanlig kompositingång (RCA-kabel).
- 2 Anslut audioutgångarna på videon till AUDIO-ingångarna på TV:n.
- 3 Sätt in en videokassett i videon och tryck på videons PLAY-knapp. (Se handboken till videon.)
- 4 Välj AV3-indatakälla med knappen INPUT (INDATA) på fjärrkontrollen.

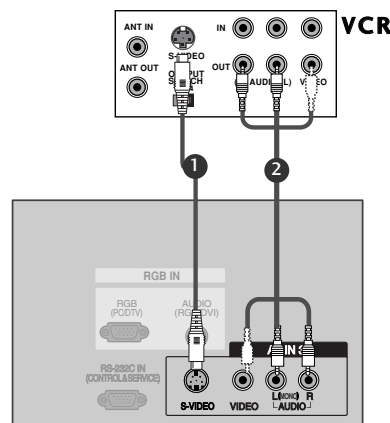

### ! OBS!

- ▶ Om både S-VIDEO- och VIDEO-uttag ansluts till S-VHS VCR samtidigt kan bara S-VIDEO tas emot.

## INSTALLATION AV EXTERN UTRUSTNING

- 1 Anslut **AUDIO/VIDEO**-jacken på TV:n och VCR-enheten. Anslut kablarna i enlighet med färgmarkeringarna på jacken. (Video = gul, Audio (L) = vit och Audio (R) = röd.)
- 2 Välj **AV 4** som ingång med hjälp av **INPUT**-knappen på fjärrkontrollen. (utom 42PC3R\*, 32/37/42LB2R\*)  
- Om det finns en anslutning till frontuttag **AV 3** väljer du **AV 3** som ingång.
- 3 Kontrollera att den externa utrustningen fungerar. Se handboken för den externa utrustningen.

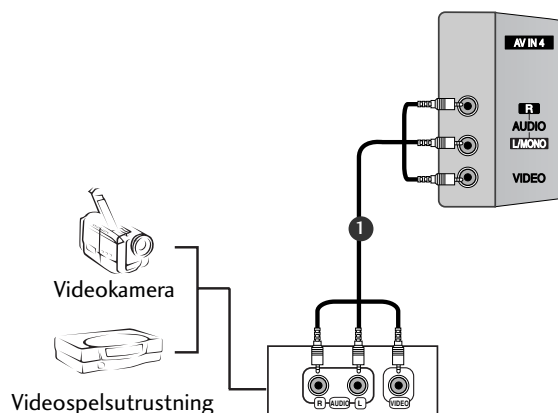

# ANSLUTA DVD-ENHET

## Ansluta med en komponentkabel

- 1 Anslut videoutgångarna (Y, PB, PR) på DVD-spelaren till uttagen för **COMPONENT IN VIDEO** på TV:n.
- 2 Anslut audioutgångarna på DVD-spelaren till **COMPONENT IN AUDIO**-ingångarna på TV:n.
- 3 Slå på DVD-spelaren och sätt i en DVD-skiva.
- 4 Välj **Component**-indatakälla med knappen **INPUT (INDATA)** på fjärrkontrollen.
- 5 Se handboken för DVD-spelaren för information om hur du hanterar denna.

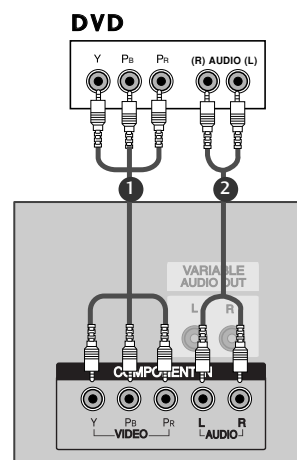

### ! OBS!

#### ► Komponentingångar

För att få bättre bild kan du ansluta en DVD-spelare till komponentportarna enligt illustrationen.

Komponentportar på TV:n	Y	Pb	Pr
Videoutgångar på DVD-spelaren	Y	Pb	Pr
	Y	B-Y	R-Y
	Y	Pb	Pr

## Ansluta med scartkabel

- 1 Anslut scartuttaget på VCR-enheten till scartuttaget **AV1** på TV:n. Använd en avskärmd scartkabel.
- 2 Slå på DVD-spelaren och sätt i en DVD-skiva.
- 3 Välj **AV1**-indatakälla med knappen **INPUT (INDATA)** på fjärrkontrollen.  
- Om det finns en anslutning till frontuttag **AV2** väljer du **AV2** som ingång.

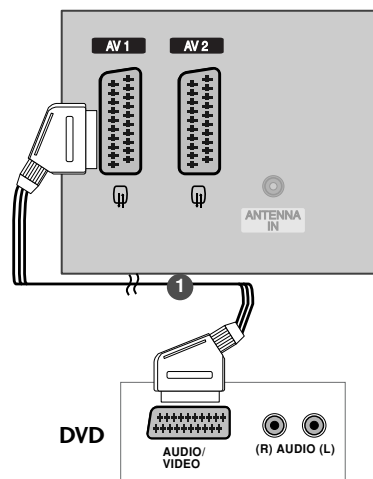

### ! OBS!

- Använd den avskärmade scartkabeln.

# ANSLUTNINGAR OCH INSTALLATION

## Ansluta med en S-Video-kabel

- 1 Anslut S-VIDEO-utgången på DVD-spelaren till S-VIDEO-ingången på TV:n.
- 2 Anslut audioutgångarna på DVD-spelaren till AUDIO-ingångarna på TV:n.
- 3 Slå på DVD-spelaren och sätt i en DVD-skiva.
- 4 Välj **AV3**-indatakälla med knappen INPUT (INDATA) på fjärrkontrollen.
- 5 Se handboken för DVD-spelaren för information om hur du hanterar denna.

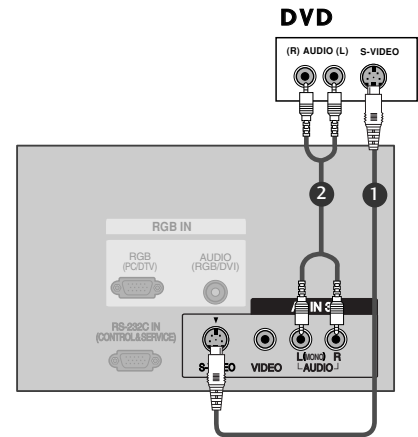

## Ansluta med en HDMI-kabel

- 1 Anslut HDMI-utgångarna på DVD-spelaren till HDMI IN-uttaget på TV:n.
- 2 Välj **HDMI1/DVI** eller **HDMI2**-indatakälla med knappen INPUT (INDATA) på fjärrkontrollen.
- 3 Se handboken för DVD-spelaren för information om hur du hanterar denna.

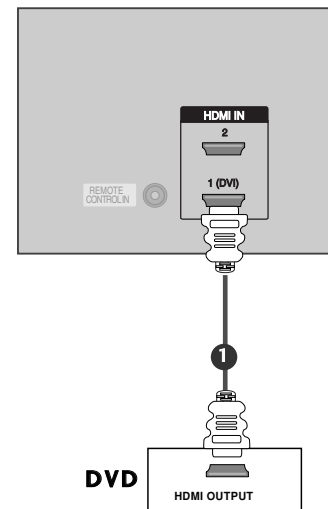

### ! OBS!

- ▶ TV:n kan ta emot video- och audiosignalen samtidigt via en HDMI-kabel.
- ▶ Om DVD:n stöder automatisk HDMI-funktion ställs DVD:ns utdataupplösning automatiskt in på 1280 x 720 p.
- ▶ Om DVD:n inte stöder automatisk HDMI måste du själv ange lämplig utdataupplösning. För bästa bildkvalitet, justera utdataupplösningen på DVD:n till 1 280 x 720 p.



# ANSLUTA STB (SET-TOP-BOX)

## Ansluta med en komponentkabel

- 1 Anslut videoutgångarna (Y, PB, PR) på den digitala set-top-boxen till uttagen för **COMPONENT IN VIDEO** på TV:n.
- 2 Anslut audioutgångarna på den digitala set-top-boxen till **COMPONENT IN AUDIO**-ingångarna på TV:n.
- 3 Slå på den digitala set-top-boxen. (Se handboken till den digitala set-top-boxen.)
- 4 Välj **Component**-indatakälla med knappen **INPUT (INDATA)** på fjärrkontrollen.

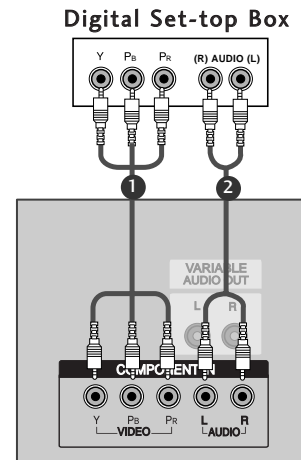

### ! OBS!

Signal	Komponent	RGB-DTV	HDMI1/DVI (DTV)	HDMI2 (DTV)
480i/576i	Ja	Nej	Nej	Nej
480p/576p/720p/1080i/1080p(47LB2R*endast)	Ja	Ja	Ja	Ja

## Ansluta med en HDMI till DVI-kabel

- 1 Anslut DVI-utgången på den digitala set-top-boxen till **HDMI1 (DVI) IN** på TV:n.
- 2 Anslut audioutgångarna på set-top-boxen till **AUDIO (RGB/DVI)**-uttaget (PC-ljud) på TV:n.
- 3 Slå på den digitala set-top-boxen. (Se handboken till den digitala set-top-boxen.)
- 4 Välj **HDMI1/DVI**-indatakälla med knappen **INPUT (INDATA)** på fjärrkontrollen.

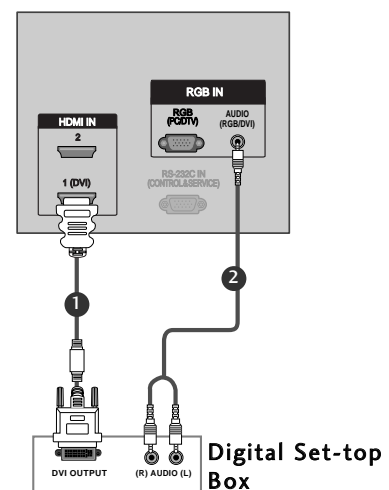

### ! OBS!

- ▶ Om digitalboxen har en DVI-utgång och ingen HDMI-utgång krävs en separat audio-anslutning.
- ▶ Om digitalboxen stöder Auto DVI-funktion anges utdataupplösningen för digitalboxen automatiskt till 1280 x 720p.
- ▶ Om digitalboxen inte stöder automatisk DVI måste du själv ange lämplig utdataupplösning. För bästa bildkvalitet, justera utdataupplösningen för digitalboxen till 1280 x 720p.

# ANSLUTNINGAR OCH INSTALLATION

## Vid anslutning med en D-sub 15-stiftskabel

- 1 Anslut RGB-utgången på digitalboxen till **RGB IN** (PC/DTV)-uttaget på TV:n.
- 2 Anslut audio-utgångarna på digitalboxen till **AUDIO** (RGB/DVI)-uttaget på TV:n.
- 3 Starta digitalboxen.  
(Se bruksanvisningen till digitalboxen.)
- 4 Välj **RGB-DTV**-indatakälla med knappen **INPUT** (INDATA) på fjärrkontrollen.

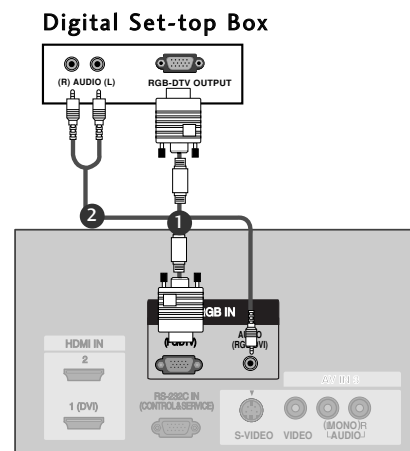

## Ansluta med en HDMI-kabel

- 1 Anslut HDMI-utgången på den digitala set-top-boxen till **HDMI IN** på TV:n.
- 2 Välj **HDMI1/DVI** eller **HDMI2**-indatakälla med knappen **INPUT** (INDATA) på fjärrkontrollen.
- 3 Slå på den digitala set-top-boxen. (Se handboken till den digitala set-top-boxen.)

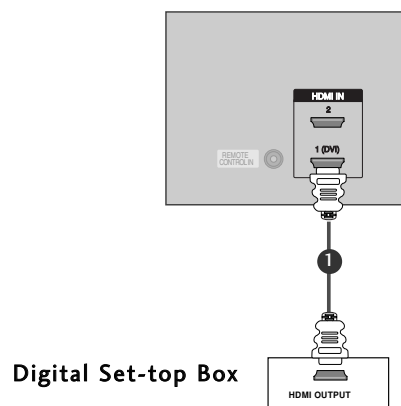

### ! OBS!

- ▶ TV:n kan ta emot video- och audiosignalen samtidigt via en HDMI-kabel.
- ▶ Om digitalboxen stöder Auto HDMI-funktion anges utdataupplösningen för digitalboxen automatiskt till 1280 x 720 p.
- ▶ Om digitalboxen inte stöder Auto HDMI måste du själv ange lämplig utdataupplösning. För bästa bildkvalitet, justera utdataupplösningen för digitalboxen till 1 280 x 720 p.

## ANSLUTA DATOR

- Den här TV:n har Plug and Play-funktion, vilket innebär att datorn automatiskt justeras till TV:ns inställningar.

### Vid anslutning med en D-sub 15-stiftskabel

- 1 Anslut RGB-utgången på datorn till **RGB IN (PC/DTV)**-uttaget på TV:n.
- 2 Anslut audio-utgångarna på digitalboxen till **AUDIO (RGB/DVI)**-uttaget på TV:n.
- 3 Starta datorn och TV:n.
- 4 Välj **RGB-PC**-indatakälla med knappen **INPUT (INDATA)** på fjärrkontrollen.

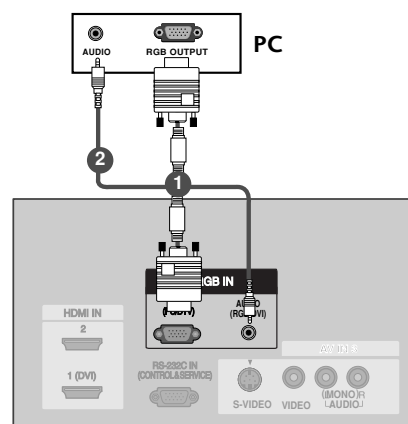

### Ansluta med en HDMI till DVI-kabel

- 1 Anslut DVI-utgången på datorn till **HDMI1 (DVI) IN**-uttaget på TV:n.
- 2 Anslut audio-utgångarna på digitalboxen till **AUDIO (RGB/DVI)**-uttaget på TV:n.
- 3 Starta datorn och TV:n.
- 4 Välj **HDMI1/DVI**-indatakälla med knappen **INPUT (INDATA)** på fjärrkontrollen.

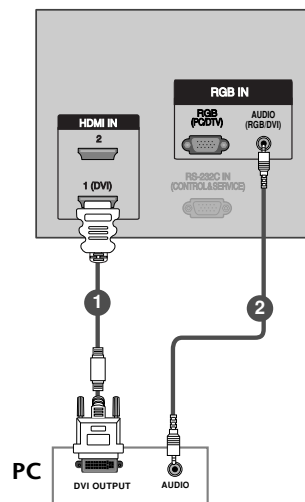

#### ! OBS!

- ▶ Om datorn har en DVI-utgång och ingen HDMI-utgång så behövs en separat ljudanslutning.
- ▶ Om datorn inte stöder Auto DVI så måste du ha lämplig inställning på utgångsupplösningen. Ställ in utgångsupplösningen för datorns grafikkort på 1 024x768, 60 Hz för att få den bästa bildkvaliteten.

# ANSLUTNINGAR OCH INSTALLATION

## ! OBS!

- ▶ Anslut en PC till skärmen för bättre bild och ljud.
  - Undvik att ha kvar en fast bild på skärmen under en längre tid. Bilden kan brännas in permanent på skärmen. Använd en skärmläckare när så är möjligt.
  - ▶ Anslut PC:n till någon av portarna RGB-ingången (PC INPUT) eller HDMI-ingången (DIGITAL RGB INPUT) på skärmen och ställ in motsvarande upplösning på PC:ns utsignal.
  - ▶ Bilden kan störas vid viss upplösning, vertikala mönster, kontrast eller ljusstyrka i PC-läge. Ändra PC:n till en annan upplösning, ändra repetitionsfrekvensen eller justera ljus och kontrast på menyn tills bilden är ren. Om repetitionsfrekvensen på PC:ns grafikkort inte kan ändras, byt grafikkort eller kontakta grafikkortets tillverkare.
  - ▶ Horisontella och vertikala frekvenser ställs in separat.
- Instruktioner för anslutning av PC till skärmen**
- ▶ Vi rekommenderar upplösningen 1024x768, 60Hz för PC-läget. Det ger bäst bildkvalitet.
  - ▶ Om PC-upplösningen är mer än UXGA, visas ingen bild på skärmen.
  - ▶ Anslut AUDIO-kabeln från PC:n till AUDIO-ingången på skärmen. (AUDIO-kablar medföljer inte skärmen).
  - ▶ Om ett ljudkort används, ställ in önskat ljud på PC:n.
  - ▶ Skärmen har en VESA Plug & Play-lösning. Skärmen förser PC-systemet med EDID-data via ett DDC-protokoll. PC:n anpassar sig automatiskt för att använda den här skärmen.
  - ▶ DDC-protokollet är förinställt för RGB (analog RGB) och HDMI (HDMI, digital RGB).
  - ▶ Justera skärminställningarna för Plug & Play-funktionalitet, om så önskas.
  - ▶ Om PC:ns grafikkort inte ger analog och digital RGB samtidigt, anslut antingen till RGB-ingången (PC INPUT) eller HDMI-ingången (DIGITAL RGB INPUT) för att visa signalerna från PC:n på skärmen.
  - ▶ Om PC:ns grafikkort ger analog och digital RGB samtidigt, ställ in skärmen för antingen RGB eller HDMI (det andra läget sätts automatiskt till Plug & Play av skärmen.)
  - ▶ Beroende på grafikkortet kanske DOS-läge inte fungerar när du använder en HDMI-I-kabel.
  - ▶ För att se en normal bild, se till att VGA- och HDMI-signal överensstämmer (640x480, 848x480, 852x480, 1360x768 eller 1366x768).

Skärmupplösning som stöds  
(37/42LC2R\*, 37/42LC25R\*, 37/42LC3R\*,  
32/37/42LB2R\*) **RGB[PC]** / **HDMI[PC]**-läge

Upplösning	Horisontell frekvens (kHz)	Vertikal frekvens (Hz)
720x400	31,469	70,08
640x480	31,469 37,500	59,94 75,00
800x600	37,879 46,875	60,31 75,00
832x624	49,725	74,55
1024x768	48,363 56,476 60,023	60,00 70,06 75,02
1280x768	47,693	59,99
1360x768	47,700	60,00
1366x768	47,700	60,00

Skärmupplösning som stöds  
(47LB2R\*) **RGB[PC]** / **HDMI[PC]**-läge

Upplösning	Horisontell frekvens (kHz)	Vertikal frekvens (Hz)
720x400	31,469	70,08
640x480	31,469	59,94
800x600	37,879	60,31
1024x768	48,363	60,00
1280x768	47,776	59,87
1280x960 (HDMI[PC] endast)	59,699	59,939
1360x768	47,72	59,799
1366x768	47,7	60
1280x1024	63,668	59,895
1400x1050 (RGB[PC] endast)	65,317	59,978
1600x1200	75	60
1920x1080	66,587	59,934
1920x1200	74,038	59,950

Skärmupplösning som stöds  
(42/50PC1R\*, 42PC3R\*)  
**RGB[PC]** / **HDMI[PC]**-läge

Upplösning	Horisontell frekvens (kHz)	Vertikal frekvens (Hz)
640x350	31,468	70,09
720x400	31,469	70,08
640x480	31,469 35,00 37,861 37,500	59,94 66,66 72,80 75,00
848x480	31,5 37,799 39,375	60,00 70,00 75,00
852x480	31,5 37,799 39,975	60,00 70,00 75,00
832x624	49,725	74,55
800x600	37,897 48,077 46,875	60,31 72,18 75,00
1024x768	48,363 56,476 60,023	60,00 70,06 75,02
1280x1024	63,981	60,02
1280x768	47,693 60,091	59,99 74,93
1360x768	47,700 59,625	60,00 75,02
1366x768	47,700 59,625	60,00 75,02

# ANSLUTNINGAR OCH INSTALLATION

## SÄTTA PÅ TV:N

När TV:n är igång kan du använda funktionerna.

### Starta TV:n

- 1 Anslut först strömkabeln korrekt.  
TV:n växlar nu till standby-läge.
  - För att sätta igång TV:n när den är i standby-läge, tryck på  $\phi$ /I , **INPUT**, **PR ▲ / ▼** knappen på TV:n eller tryck på någon av knapparna **POWER**, **TV**, **INPUT**, **PR +/-** eller (0 till 9) på fjärrkontrollen.

### Justera volymen

- 1 Tryck på **VOL +/-** när du vill justera volymen.
- 2 Om du vill stänga av ljudet trycker du på knappen **MUTE** (Ljud till/från).
- 3 Du kan avbryta den här funktionen genom att trycka på någon av knapparna **MUTE**, **VOL +/-** eller **I/II**.

### Välja program

- 1 Tryck på **PR +/-** eller **SIFFERKNAPPARNA** för att välja ett programnummer.



### ! OBS!

- Om du tänker vara borta en tid bör du dra ut nätsladden ur vägguttaget.

## Välja språk/land för menyerna på skärmen

Menyn för installationsguiden visas på TV-skärmen när den slås på för första gången.

---

1 Tryck på knappen ▲ / ▼ / ◀ / ▶ och sedan **OK** för att välja språk.

---

2 Tryck på knappen ▲ / ▼ / ◀ / ▶ och sedan **OK** för att välja land.

---

### \* Om du vill ändra valt språk/land

---

1 Tryck på **MENU** tangenten och därefter ▲ / ▼ tangenten för att välja **SPECIAL**-menyn.

---

2 Tryck på ▶ tangenten och ▲ / ▼ därefter tangenten för att välja **Språk (language)**. Du kan välja engelska, tyska, franska, Italienska eller Spanska på texten i menyerna.  
Eller, Tryck på ▶ tangenten och ▲ / ▼ därefter tangenten för att välja **Land**.

---

3 Tryck på knappen ▶ och välj sedan önskat språk eller land med ▲ / ▼.

---

4 Tryck på **OK** tangenten.

---

5 För att avsluta och ta bort menyerna, tryck på **EXIT** tangenten.

---

### ! OBS!

- ▶ Om du inte avslutar inställningen av **Installationshandbok** genom att trycka på **EXIT** -knappen eller om tidsgränsen för skärmvisningen (OSD, On Screen Display) inte aktiveras, kommer den att visas upprepade gånger när man sätter på enheten.
- ▶ Om du väljer fel land, kanske text-TV inte visas som det ska på skärmen och vissa problem kan uppstå vid användning av text-TV.
- ▶ Arabiska och hebreiska läggs till **Land** i **Installationshandbok** för de länder som använder arabiska och hebreiska språk.

# SPECIALFUNKTIONER

## PIP (PICTURE-IN-PICTURE) / DOUBLE WINDOW / POP

Med hjälp av PIP kan du se två olika ingångskällor samtidigt på TV:n. En källa visas på en stor bild och den andra källan visas på en mindre bild.

I läget DW (dubbelfönster) delas skärmen in i två lika stora delar, vilket gör att du kan se två bildkällor samtidigt på TV-skärmen. Varje del tar upp halva skärmen.

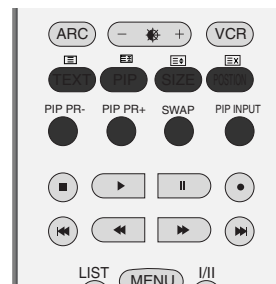

### Titta på PIP/Double Window/POP

Tryck på knappen **PIP** för att visa fönsterbilden. Varje gång du trycker på PIP ändras PIP-alternativen (se bilderna nedan). POP - Funktionen är inte tillgänglig i 47LB2R\*.

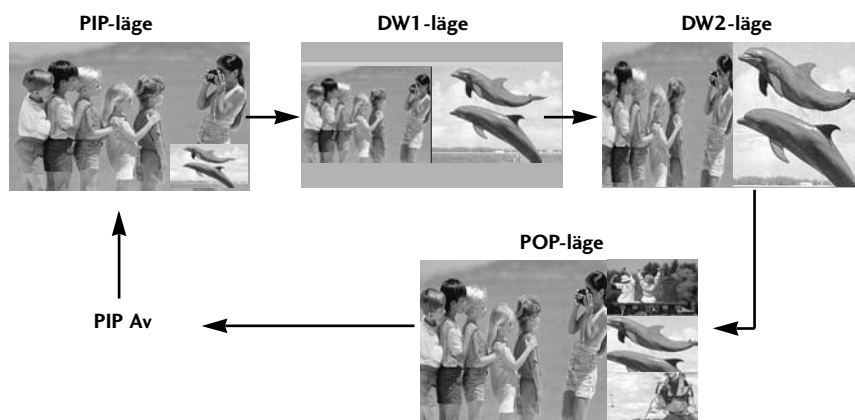

### Programval för fönsterbild

Välj program för fönsterbilden med knapparna **PIP PR +/-**.

### Val av ingång för fönsterbild

Tryck på knappen **PIP INPUT** (insignal för PIP) för att välja insignalskälla för fönsterbilden. När knappen **PIP INPUT** (PIP-INDATA) trycks ned visas varje indatakälla för fönsterbilden.

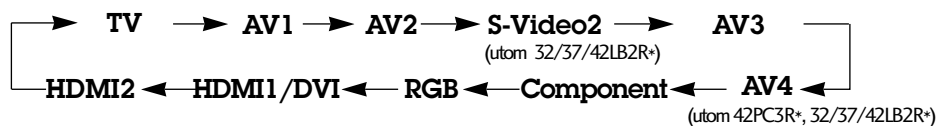

### Justera fönsterbildens storlek (endast PIP-läget)

Tryck på knappen **SIZE** flera gånger för att välja önskad storlek på underbilden.



## Flytta fönsterbilden (endast PIP-läget)

Tryck ned knappen **POSITION** flera gånger tills önskad position har uppnåtts. Sub-bilden flyttar sig medsols.

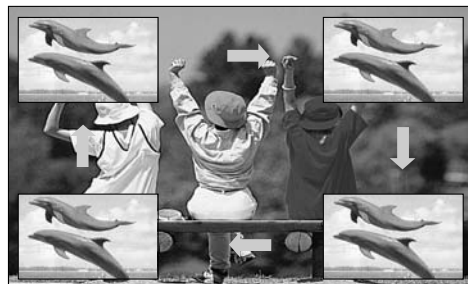

## PIP Transparency (PIP-transparens) (endast PIP-läget)

- 1 Tryck på **MENU** tangenten och därefter **▲** / **▼** tangenten för att välja **SKARM**-menyn.
- 2 Tryck på **▶** och använd sedan **▲** / **▼** för att välja **PIP-transparens**.
- 3 Tryck på **▶**-knappen och använd därefter knappen **◀** / **▶** för att ställa in PIP-transparens.
- 4 För att avsluta och ta bort menyn, tryck på **EXIT** tangenten.

## Växla mellan huvudbild och fönsterbild

Tryck på knappen **SWAP** (växla) om du vill byta plats på huvudbilden och fönsterbilden.

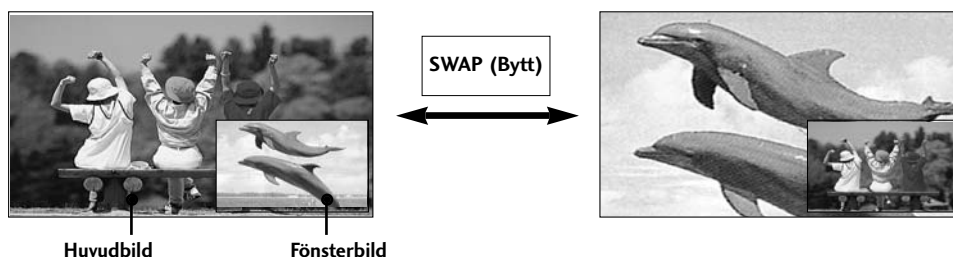

## POP (Picture-out-of-Picture: programsökning)

POP - Funktionen är inte tillgänglig i 47LB2R\*.

Använd POP för att söka i programmen för alla de lagrade kanalerna (en i taget) på 3 PIP-skärmen, (medan källan för huvudbilden förblir den aktuella kanalen). Bilderna för alla de programmerade kanalerna söks med 3 POP-skärmen.

När du tittar på TV för huvudbilden söks samma program igenom för fönsterbilder.



# SPECIALFUNKTIONER

## TTEXT-TV

Text-TV (och TOP) är en tillvalsfunktion så därför kan bara en apparat med denna funktion ta emot Text-TV sändningar.

Text-TV är en gratis service som sänds ifrån de flesta TV-stationer och ger dig aktuell information om nyheter, väder, TV program och mycket annat.

Text-TV dekodern kan stödja SIMPLE, TOP och FASTEXT system. SIMPLE läget innehåller ett antal sidor som du väljer genom att mata in sidans nummer. TOP och FASTEXT är en mera modern metod som innehåller snabbare och enklare text-TV information.

### För att slå teletext på/av

Tryck på TEXT tangenten för att byta till teletext. Indexsida 100 (första sidan) eller den sist valda textsidan visas på skärmen. Överst på sidan ser du sidonr., TV-stationens namn, datum och klockslag.

Tryck på TEXT eller EXIT tangenten för att byta från teletext till normal TV- sändning.

### SIMPLE teletext

#### ■ Sidval

- 1 Välj önskad textsida genom att trycka på nummertangenterna (0-9) det tresiffriga talet som motsvarar sidonumret. Om du olyckligtvis tryckt fel nummer, måste du fullföra med iallt tre siffror, och så trycker du de tre korrekta siffrorna.
2. När en textsida visas på skärmen, kan du välja med PR +/- tangenten föregående eller nästa tillgängliga sida.

## TOP Text-TV

- Vägledningen visar 4 färgade fält, röd, grön, gul och blå i den nedre delen av skärmen. Det gula fältet visar nästa grupp och det blå fältet indikerar närmaste grupp.

### ■ Val av grupp / block / sida

1. Med BLÅ knapp kan man gå från block till block.
2. Med GUL knapp kan man byta till nästa grupp med automatisk övergång till nästa block.
3. Med GRÖN knapp går man fram till nästa sida och med automatisk övergång till nästa grupp. Som alternativ kan PR + knappen användas.
4. Med RÖD knapp går man tillbaka till det sista valet. Som alternativ kan PR - knappen användas.

### ■ Direkta sidval

Som beskrivet i Enkel textTV, kan man välja en sida genom att trycka ett 3-siffrigt sidnummer med nummerknapparna.

## FASTEXT Text-TV

- TextTV sidorna är färgkodade vilket syns i nedre delen på skärmen, och väljs med tillhörande färgknapp.

### ■ Sidval

1. Tryck på  INDEX knappen för att välja innehållsförteckningen.
2. De sidor som är färgkodade kan väljas med tillhörande färgknapp.
3. Som i beskrivningen av Enkel textTV, kan man välja en sida och skriva det tresiffriga sidnumret med nummerknapparna.
4. Knapparna PR +/- knapparna kan användas till att välja föregående eller nästa sida.

## Tangenter för betjäning av speciella Text-TVfunktioner:

### ■ REVEAL (avslöja)

Några sidor kan innehålla dold text, som t.ex. svar på gåtor, lösning på korsord osv. Tryck på den här tangenten för att avslöja dold text.

Tryck på tangenten igen för att dölja texten på nytt.

### ■ SIZE (förstora)

Den här tangenten kan användas till att förstora texten på sidan till dubbel bokstavshöjd, så att texten blir enklare att läsa från långt avstånd.

När du förstorar texten, delas sidan i en övre och en nedre halvdel, som visas var för sig på hela skärmen.

Tryck på tangenten för att förstora och visa sidans övre halvdel. Tryck på tangenten igen för att förstora och visa sidans nedre halvdel.

Tryck på tangenten igen för att byta tillbaka till normal textstorlek, hela sidan visas.

### ■ UPDATE (uppdatera)

Om texten du ser på inte är uppdaterad, dvs. t.ex. resultaten i fotbollstipset är inte färdigt ifyllt, så kan du trycka på den här tangenten för att se på TV-sändningen i stället, medan du väntar på uppdatering. Uppe till höger i TV-bilden kommer då symbolen att indikeras. När sidan är uppdaterad, byter indikeringen till sidonr. (ex. 123).

Tryck på tangenten igen för att se den uppdaterade textsidan.

### ■ TIME (TV: klocktid / Text-TV: välja fyrsiffrig undersida)

TV: När du ser på en TV-sändning, tryck på denna tangenten för att visa klockslaget uppe till höger i bilden. För att ta bort klockan från bilden, tryck på tangenten igen. (Om TV-stationen inte visar klocktid, visas bara ett vitt fält.) Text-TV: När TV:n är i Text-TV, tryck på den här tangenten för att välja en fyrsiffrig undersida. Numret på undersidan visas nederst på skärmen. För att hålla fast eller byta undersida, tryck på RÖD/GRÖN, ◀ / ▶ eller nummertangenterna (0-9). För att byta tillbaka till normalt betjäningssätt, med tresiffrigt sidonr., tryck på tangenten TIME igen.

### ■ HOLD (STOP) (stoppa och hålla på)

En Text-TV kan ha en eller flera tilläggssidor, också kallat undersidor, om inte all text får plats på en sida. Detta indikeras i så fall, vanligtvis under klocktiden, med symbolen '>>>' eller t.ex. '2/4' (sid. 2 av 4). I så fall, kommer det automatiskt att byta textsida ca. var 30:e sekund. Önskar du att stoppa skiftningen och hålla på sidan som visas, tryck på denna tangent. När du har tryckt på tangenten, inikeras 'STOP' (el. 'HOLD') uppe till höger på sidan. För att fortsätta automatisk sidoskiftning, tryck på tangenten igen.

## VAL OCH JUSTERING AV MENYER PÅ SKÄRM

TV:ns OSD (On Screen Display) kan skilja sig något från den som visas på bilderna i bruksanvisningen.

- 1 Tryck på **MENU** tangenten och därefter ▲ / ▼ för att välja (huvud-) menyerna i den nummerordning som är illustrerade nedan.
- 2 Tryck på ► tangenten och därefter ▲ / ▼ för att välja ett menyalternativ.
- 3 Ändra en inställning för ett alternativ på undermenyn eller rullgardinmenyn med ◀ / ▶. Tryck på **OK** eller **MENU** om du vill flytta till en meny på högre nivå.

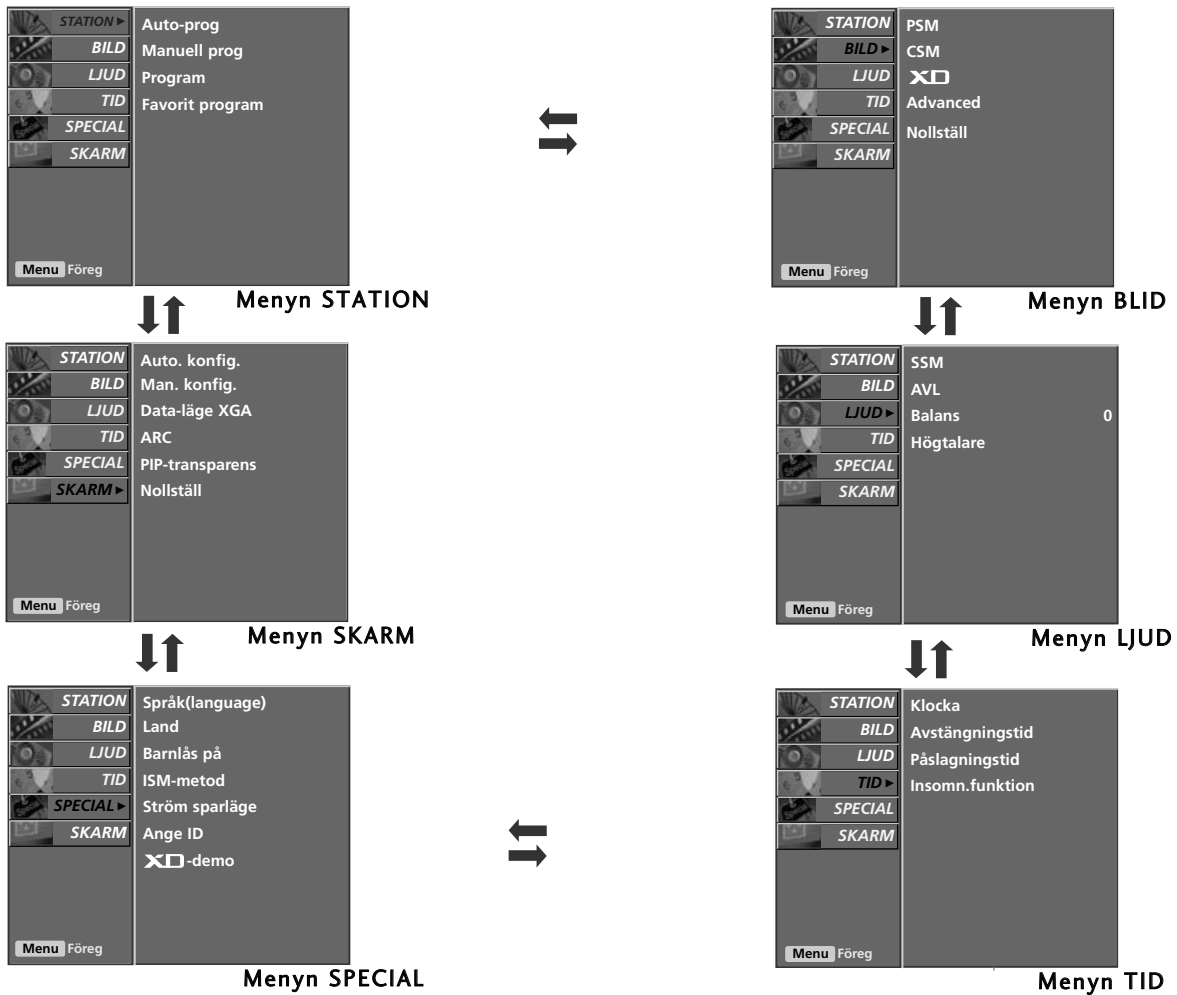

### ! OBS!

- a. Det är enkelt att justera skärmens status med OSD-funktionen (bildskärmsmenyn) tack vare det grafiska gränssnittet.
- b. Observera att OSD (bildskärmsmenyn) kan skilja sig från TV:ns menyer i den här handboken. (Huvudsakligen används bilder på modellerna 42PC1R\*, 42PC3R\*, 50PC1R\*.)
- c. I Text-TV visas inga menyer.
- d. På vissa modeller **XGA** inte att visas.
- e. **ISM-metod**, **Ström sparläge** - Funktionen är inte tillgänglig i LCD TV.
- f. **Index**- endast 32/37/42/47LB2R\*

## AUTOMATISK KANALSÖKNING OCH LAGRING

Upp till 100 TV-kanaler kan förhandsinställas under förvalda nr. 0-99. Strax efter att TV-kanalerna som kan mottagas är inställda, kan de väljas med **PR +/-** tangenten eller nummertangenterna (0-9). Kanalsökning/lagring kan utföras automatiskt (Auto programme) eller manuellt (Manual programme). Innan du börjar, kontrollera att antennen är tillkopplad.

Med det här sättet att söka på kommer alla TV-kanaler, som kan mottagas på platsen, sökas in och lagras automatiskt i den numerordningen de mottages. Detta är det enklaste sättet och rekommenderas därför.



**1** Tryck på **MENU** tangenten och därefter **▲ / ▼** tangenten för att välja **STATION** -menyn.

**2** Tryck på **▶** tangenten och därefter **▲ / ▼** tangenten för att välja **Auto-prog**.

**3** Tryck på knappen **▶** och välj sedan **System** med **▲ / ▼**.

**4** Välj en TV-systemmeny med **◀ / ▶**.  
**L** : SECAM L/L' (tillval)  
**BG** : PAL B/G, SECAM B/G (Europa/Öst-Europa)  
**I** : PAL I/II (Storbritannien/Irland)  
**DK** : PAL D/K, SECAM D/K (Öst-Europa)

**5** Tryck på **▲ / ▼** tangenten för att välja **Lagring från**.

**6** Välj det första programnumret med **◀ / ▶** eller sifferknapparna. Om du använder sifferknapparna måste du ange en nolla före alla nummer under 10, dvs. 05 för numret 5.

**7** Tryck på **▲ / ▼** tangenten för att välja **Start**.

**8** Tryck på **▶** tangenten för att starta automatisk sökning/lagring. Alla mottagliga stationer är lagrade. Stationens namn är lagrat för stationer med VPS (Video Programme Service) sändning, PDC (Programme Delivery Control) sändning eller TEXT-TV data. Om inget stationsnamn kan kopplas till TV-stationen, så kommer kanalnumret lagras som **C** (V/UHF 01-69) eller **S** (Cable 01-47), följt av ett nummer.

Om du under sökning/lagring önskar att stoppa detta, tryck på **MENU**.

När autoprogrammeringen är klar, syns Program ändring meny på skärmen. Titta på 'Redigering av förvalda nr./TV-kanal' meny för att radera lagrad programmering.

**9** För att avsluta och ta bort meny, tryck på **EXIT** tangenten.

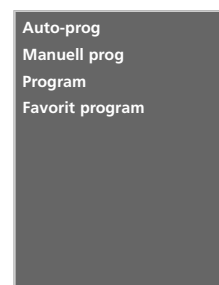

**1**

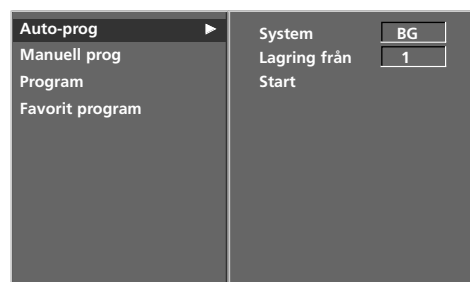

**2 ~ 7**

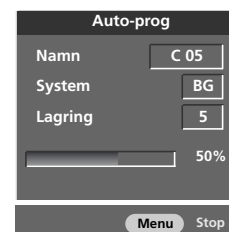

**8**

## MANUELL KANALSÖKNING OCH LAGRING

Används om du önskar att söka in och lagra TV-kanaler manuellt. De kan lagras på förvalda nr. (0-99) i den nummerordning du önskar.



- 1 Tryck på **MENU** tangenten och därefter ▲ / ▼ tangenten för att välja **STATION** -menyn.
- 2 Tryck på ► tangenten och därefter ▲ / ▼ tangenten för att välja **Manuell prog.**
- 3 Tryck på ► tangenten och därefter tryck på ▲ / ▼ tangenten för att välja **Lagring.**
- 4 Välj önskat programnummer (0 till 99) med ◀ / ▶ eller med sifferknapparna. Om du använder sifferknapparna måste du ange en nolla före alla nummer under 10, dvs. 05 för numret 5.
- 5 Tryck på ▲ / ▼ knapparna för att välja **System.**
- 6 Välj en TV-systemmeny med ◀ / ▶.
  - L** : SECAM L/L' (tillval)
  - BG** : PAL B/G, SECAM B/G (Europa/Öst-Europa)
  - I** : PAL I/II (Storbritannien/Irland)
  - DK** : PAL D/K, SECAM D/K (Öst-Europa)
- 7 Tryck på ▲ / ▼ knapparna för att välja **Band.**
- 8 Välj **V/UHF** eller **Kabel** med ◀ / ▶.
- 9 Tryck på ▲ / ▼ tangenten för att välja **Channel.**
- 10 Du kan välja önskat programnummer med ◀ / ▶ eller med sifferknapparna. Välj, om möjligt, programnummer direkt med sifferknapparna. Ange en nolla före program under 10, till exempel 05 för program 5.
- 11 Tryck på ▲ / ▼ tangenten för att välja **Sök.**
- 12 Börja söka med ◀ / ▶. Om en kanal hittas stoppas sökningen.
- 13 Tryck på **OK** brytaren för att lagra det.
- 14 För att söka och lagra flera TV-kanaler, repetera punkterna 3 till 13.
- 15 För att avsluta och ta bort menyn, tryck på **EXIT** tangenten.

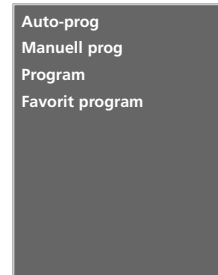

1

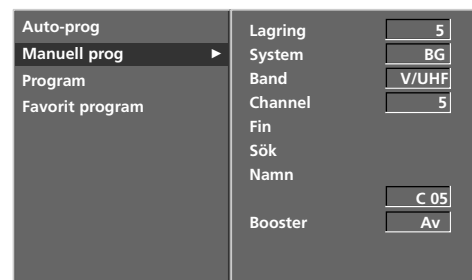

2 ~ 12

# FINJUSTERING

Finjustering behövs normalt bara om mottagningen är dålig.



- 1 Tryck på **MENU** tangenten och därefter ▲ / ▼ tangenten för att välja **STATION** -menyn.
- 2 Tryck på ► tangenten och därefter ▲ / ▼ tangenten för att välja **Manuell prog.**
- 3 Tryck på ► tangenten och därefter tryck på ▲ / ▼ tangenten för att välja **Fin.**
- 4 Finjustera med knappen ◀ / ▶ så att bilden blir så bra som möjligt.
- 5 Tryck på **OK** brytaren för att lagra det.
- 6 För att avsluta och ta bort menyn, tryck på **EXIT** tangenten.

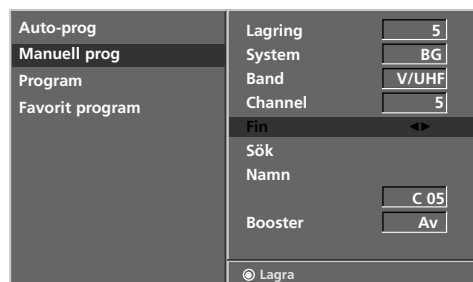
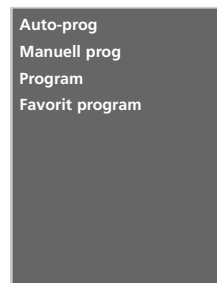

2 ~ 5

## ATT NAMNGE EN STATION

Stationsnamnet (ex. 'SVT') kan också programmeras, med sammanlagt 5 tecken, så att det visas på skärmen.



- 1 Tryck på **MENU** tangenten och därefter ▲ / ▼ tangenten för att välja **STATION** -menyn.
- 2 Tryck på ► tangenten och därefter ▲ / ▼ tangenten för att välja **Manuell prog.**
- 3 Tryck på ► tangenten och därefter tryck på ▲ / ▼ tangenten för att välja **Namn**.
- 4 Tryck på ► tangenten och därefter tryck på ▲ / ▼ knappen. Du kan använda en blank, +, -, siffrorna 0 till 9 och alfabetet A till Z.
- 5 Välj position med knappen ◀ / ▶ och välj sedan det andra tecknet och så vidare.
- 6 Tryck på **OK** brytaren för att lagra det.
- 7 För att avsluta och ta bort menyn, tryck på **EXIT** tangenten.

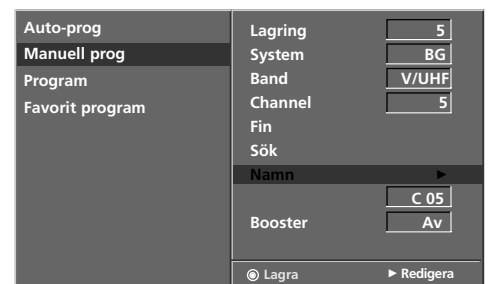

2 ~ 6



## BOOSTER (TILLVAL)

Booster finns inte som standard på alla modeller men kan fås som tillval.

Om du bor i ett område med dåliga mottagningsförhållanden kan du aktivera funktionen Booster (På).



- 1 Tryck på **MENU** tangenten och därefter **▲** / **▼** tangenten för att välja **STATION** -menyn.
- 2 Tryck på **▶** tangenten och därefter tryck på **▲** / **▼** tangenten för att välja **Booster**.
- 3 Tryck på **▶** tangenten och därefter tryck på **◀** / **▶** tangenten för att välja **På** eller **Av**.
- 4 För att avsluta och ta bort menyn, tryck på **EXIT** tangenten.

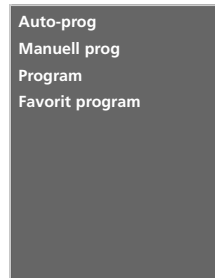

1

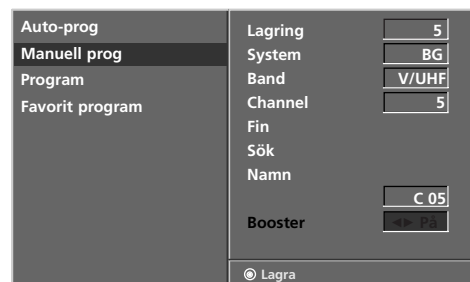

2 3

## REDIGERING AV FÖRVALDA NR./TV-KANAL

Den här funktionen gör det möjligt för dig att ta bort eller utesluta ett lagrat förvalt nr./TV-kanal, som är oönskat. Du kan också flytta en TV-kanal till ett annat förvalt nr. för att få dem i önskad nummerordning, eller kopiera den till nästa förvalda nummer.



- 1 Tryck på **MENU** tangenten och därefter **▲ / ▼** tangenten för att välja **STATION** -menyn.
- 2 Tryck på **▶** tangenten och därefter **▲ / ▼** tangenten för att välja **Program**.
- 3 Tryck på **▶** knapparna för att välja Program menyn.

### ■ För att ta bort förvalt nr./TV-kanal

1. Välj med **▲ / ▼ / ◀ / ▶** tangenten det förvalda nr./TV-kanalen som skall tas bort.
2. Tryck på den **RÖDA** tangenten två gånger.  
När det raderas, flyttas de efterföljande en position upp.

### ■ För att kopiera en TV-kanal

1. Välj med **▲ / ▼ / ◀ / ▶** tangenten det förvalda nr./TV-kanalen som skall kopieras.
2. Tryck på den **GRÖNA** tangenten för att kopiera.  
När det kopieras, flyttas de efterföljande en position ned - till nästa förvalda nr.

### ■ För att flytta en TV-kanal till ett annat förvalt nr

1. Välj med **▲ / ▼ / ◀ / ▶** tangenten det förvalda nr./TV-kanalen som skall flyttas.
2. Tryck på den **GULA** tangenten.
3. Flytta med **▲ / ▼ / ◀ / ▶** tangenten till önskat förvalt nr. för TV-kanalen.
4. När man har flyttat till önskat förvalt nr., tryck på den **GULA** tangenten igen för att avsluta flyttningen.

### ■ För att utesluta (skip) förvalt nr./TV-kanal

1. Välj med **▲ / ▼ / ◀ / ▶** tangenten förvalt nr./TV-kanal som skall uteslutas.
2. Tryck på den **BLÅ** tangenten. Det förvalda nr./TV-kanalen som du valt att utesluta, visas nu i blått.
3. För att annullera uteslutningen: Tryck på den **BLÅ** tangenten igen, så att det skiftar till grönt igen. När ett kanalnummer hoppats över, kan man inte välja den kanalen med hjälp av **▲ / ▼** knappen under normal TV användning. Om du vill välja den kanalen, använd då sifferknapparna eller välj den i programme ändring meny.

- 4 För att avsluta och ta bort meny, tryck på **EXIT** tangenten.



1

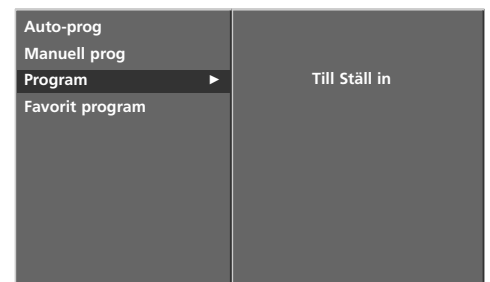

2



3

# FAVORITKANAL.

Med den här funktionen kan du välja dina favoritkanaler direkt.

Tryck flera gånger på **FAV** - knappen för att välja mellan dinalagrade favoritkanaler.

- 1 Tryck på **MENU** tangenten och därefter **▲ / ▼** tangenten för att välja **STATION** -menyn.
- 2 Tryck på **▶**-knappen och därefter på **▲ / ▼**-knappen för att välja **Favorit program**
- 3 Tryck på **▶**.
- 4 Tryck på **▲ / ▼**-knappen för att välja - - - - -.
- 5 Välj önskat program med **◀ / ▶** eller med sifferknapparna. Ange en nolla före program under 10, till exempel 05 för program 5.
- 6 Upprepa steg 4 och 5 för att lagra en ny kanal. Du kan lagra upp till 8 kanaler.
- 7 För att avsluta och ta bort menyn, tryck på **EXIT** tangenten.

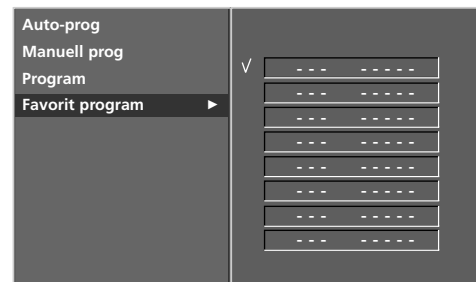

## HUR MAN ANVÄNDER LISTAN MED KANALER

I stationsöversikten (Programme table), som visas på skärmen, kan du se en lista över vilka TV-kanaler som är lagrade i TV:ns minne.

### ■ För att välja stationsöversikten

Tryck på **LIST** knappen för att visa Kanalregister läget.

Stationsöversikten visas på skärmen, och i den är de 10 första förvalsnr. med tillhörande kanalnr. listat upp, som t.ex. illustrerat i ex. under.



### ! OBS!

- Om det är något som är markerat blått, betyder det att det förvalda nr./TV-kanalen är överhoppad under automatisk sökning/lagring eller redigering.
- Vissa kanaler med programnummret visat i kanalregistret, indikerar att det inte finns något stationsnamn inskrivet.

0	C 02	5	S 15
1	C 04	6	S 16
2	C 05	7	S 17
3	C 06	8	S 18
4	S 14	9	S 19

### ■ För att välja förvalt nr. /TV-kanal i stationsöversikten

Välj upp eller ned i listan med **▲ / ▼** tangenten och till vänster eller höger i listan med **◀ / ▶** tangenten. Det man har valt visas i violett, medan det som eventuellt är uteslutet visas i blått.

Tryck så på **OK** tangenten.

TV:n byter till valt förvalt nr./TV-kanal.

### ■ För att bläddra igenom hela stationsöversikten

Stationsöversikten kan tillsammans innehålla 100 förvalda nr./TV-kanaler, fördelade på 10 sidor med lista över 10 vardera.

För att välja nästa sida, tryck på **▲ / ▼** eller **◀ / ▶** tangenten upprepade gånger tills det byter till nästa sida.

För att avsluta och ta bort menyn, tryck på **LIST** tangenten.

# TV-MENYN | Menyn BLID

## PSM (BILDINSTÄLLNING I MINNET)

- Dynamisk** Välj det här alternativet för att visa en skarp bild.
- Standard** Det mest allmänna och naturliga bildvisningsläget.
- Mild** Välj det här alternativet för att visa en mjuk bild.
- Användare 1/2** Välj det här alternativet för att använda den användardefinierade inställningen.



- 1 Tryck på knappen **MENU (MENY)** och sedan på knappen **▲ / ▼** för att välja menyn **BILD**.
- 2 Tryck på knappen **▶** och välj sedan **PSM** med **▲ / ▼**.
- 3 Tryck på **▶** och sedan på **▲ / ▼** för att välja **Intelligent öga** (endast 32/37/42/47LB2R\*), **Dynamisk**, **Standard**, **Mild**, **Användare 1** eller **Användare 2**.
- 4 För att avsluta och ta bort menyn, tryck på **EXIT** tangenten.

- PSM justerar TV:n så att bilden visas på bästa möjliga sätt. Välj det förinställda värdet i PSM-menyn base rat på programkategori.
- När bildalternativen (kontrast, ljusstyrka, färg, skärpa och nyans) justeras manuellt, ändras PSM automatiskt till Användare.
- Bildalternativen Intelligent ö ga (endast 32/37/42/47LB2R\*), Dynamisk, Standard, Mild och Användare 1 och 2 är fabriksinställda och programmerade för att ge god bildkvalitet och kan inte ändras.
- När funktionen Intelligent ö ga är aktiverad ställs den bästa bilden in automatiskt beroende på omgivning. (endast 32/37/42/47LB2R\*)

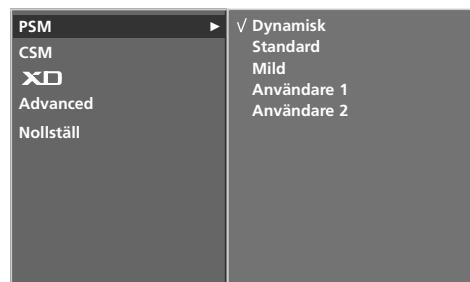

2 ~ 3

## BILDJUSTERING (PSM - ANVÄNDARALTERNATIV)

- Kontrast** Justerar skillnaden mellan ljus och mörker i bilden.
- Ljusstyrka** Ökar eller minskar mängden vitt i bilden.
- Färg** Justerar färgintensiteten för alla färger.
- Skärpa** Justerar skärpenivåerna i kanterna mellan ljusa och mörka områden i bilden. Ju lägre nivå, desto mjukare blir bilden.
- Färgton** Justerar balansen mellan röda och gröna nivåer.



- 1 Tryck på knappen **MENU** (MENY) och sedan på knappen **▲ / ▼** för att välja menyn **BILD**.
- 2 Tryck på knappen **▶** och välj sedan **PSM** med **▲ / ▼**.
- 3 Tryck på knappen **▶** och använd sedan **▲ / ▼** för att välja **Användare 1** eller **Användare 2**.
- 4 Tryck på knappen **▶** och sedan på knapparna **▲ / ▼** för att välja önskat bildalternativ (**Kontrast**, **Ljusstyrka**, **Färg**, **Skärpa** och **Färgton**).
- 5 Gör justeringarna med knappen **◀ / ▶**.
- 6 För att avsluta och ta bort menyn, tryck på **EXIT** tangenten.



1

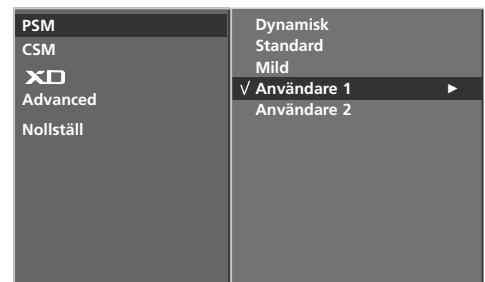

2

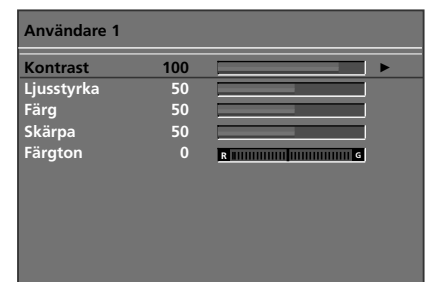

3 ~ 5

### ! OBS!

Det går inte att justera färg, skärpa och färgton i RGB-PC, HDMI-PC-läget.

# CSM (Colour Status Memory)

Om du vill initiera värdena (återställa dem till ursprungsvärdena) väljer du alternativet **Normal**.

Välj en av tre automatiska färgjusteringar. Välj varm för att förstärka varma färger som rött eller välj kal I för att se mindre intensiva färger mer i blått.



- 1 Tryck på knappen **MENU** (MENY) och sedan på knappen **▲ / ▼** för att välja menyn **BILD**.
- 2 Tryck på knappen **▶** och välj sedan **CSM** med **▲ / ▼**.
- 3 Tryck på **▶** och sedan på **▲ / ▼** för att välj **Kall**, **Normal**, **Varm** eller **Användare**.
- 4 För att avsluta och ta bort menyn, tryck på **EXIT** tangenten.

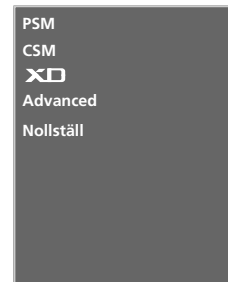

1



2 3

## MANUELL FÄRGTEMPERATURKONTROLL (CSM - ANVÄNDARALTERNATIV)

Du kan justera rött, grönt eller blått till vilken temperatur du vill.



- 1 Tryck på knappen **MENU** (MENY) och sedan på knappen ▲ / ▼ för att välja menyn **BILD**.
- 2 Tryck på knappen ► och välj sedan **CSM** med ▲ / ▼.
- 3 Tryck på knappen ► och välj sedan **Användare** med ▲ / ▼.
- 4 Tryck på ► och sedan på ▲ / ▼ för att välja **Röd**, **Grön** eller **Blå**.
- 5 Gör justeringarna med knappen ◀ / ▶.
- 6 För att avsluta och ta bort menyn, tryck på **EXIT** tangenten.

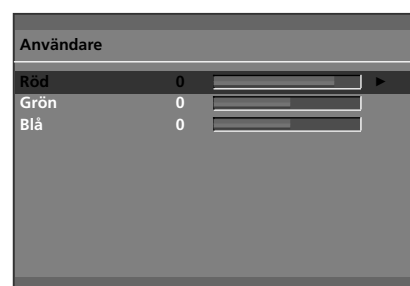

3 4 5



# XD FUNKTION

XD är LG Electronics unika bildförbättringsteknik som omvandlar alla signaler till HD-signaler med hjälp av en avancerad algoritm för bearbetning av digitala signaler.



- 1 Tryck på knappen **MENU** (MENY) och sedan på knappen **▲ / ▼** för att välja menyn **BILD**.
- 2 Tryck på knappen **▶** och välj sedan **XD** med **▲ / ▼**.
- 3 Tryck på knappen **▶** och välj sedan **Manuell** med **▲ / ▼**.
- 4 Tryck på **▶**-knappen och sedan på **▲ / ▼**-knappen för att välja **XD Kontrast**, **XD Färg**, **XD NR** eller **MPEG NR**.
- 5 Gör justeringarna med knappen **◀ / ▶**.
- 6 För att avsluta och ta bort menyn, tryck på **EXIT** tangenten.

- **XD Kontrast** : Optimerar automatiskt kontrasten beroende på ljusstyrkan i reflektionen.
- **XD Color** : Justerar färgerna i reflektionen automatiskt för att återge de naturliga färgerna så nära som möjligt.
- **XD NR** : Tar bort brus upp till den punkt när det inte skadar originalbilden.
- **MPEG NR** : För att minska bildbruset som kan uppträda på skärmen när du tittar på TV.



1

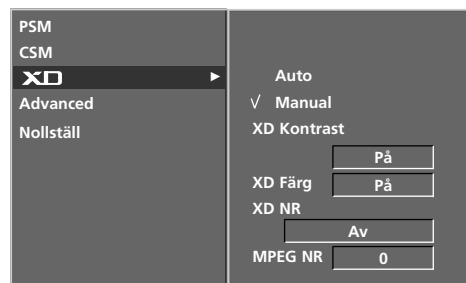

2 3

## AVANCERAT

När du ser på film justerar den här funktionen TV:n så att bästa möjliga bild visas. Justerar kontrasten och ljusstyrkan på skärmen med hjälp av svärtenivån.

**TruM**- Används för bästa bildkvalitet utan suddighet eller rörelser när du använder en snabbbild eller filmkälla.

**Cinema**- Den här funktionen fungerar i följande lägen: TV, AV1, AV2, S-Video2 (utom 32/37/42LB2R\*), AV3, AV4 (utom 42PC3R\*, 32/37/42LB2R\*) och Component 480i/576i.

**Black Level**- Den här funktionen fungerar i följande lägen: AV(NTSC), HDMI[PC/DTV].



- 1 Tryck på knappen **MENU** (MENY) och sedan på knappen ▲ / ▼ för att välja menyn **BILD**.
- 2 Tryck på ► och sedan på ▲ / ▼ för att välja **Advanced**.
- 3 Tryck på ► och sedan på ▲ / ▼ för att välja **Cinema** (eller **TruM**) eller **Black Level**.
- 4 Tryck på ◀ / ▶-knappen för att välja **På**, **Av**, **Låg** eller **hög**.
  - **Auto**: Känna av skärmens Black level (Svärtenivå) och höja eller sänka den automatsikt.
  - **Låg**: Reflexionen på skärmen blir ljusare.
  - **Hög**: Reflexionen på skärmen blir mörkare.
- 5 För att avsluta och ta bort menyn, tryck på **EXIT** tangenten.



1

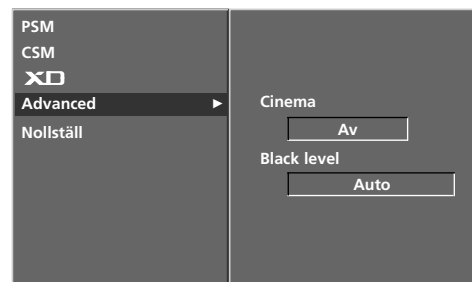

2 3

# NOLLSTÄLL

- 1 Tryck på knappen **MENU** (MENY) och sedan på knappen **▲ / ▼** för att välja menyn **BILD**.
- 2 Tryck på **▶** och sedan på **▲ / ▼** för att välja **Nollställ**.
- 3 Tryck på knappen **▶** för att initiera det justerade värdet.
  - Återställer standardinställningarna PSM, CSM, XD, Advanced (Avancerat).



1

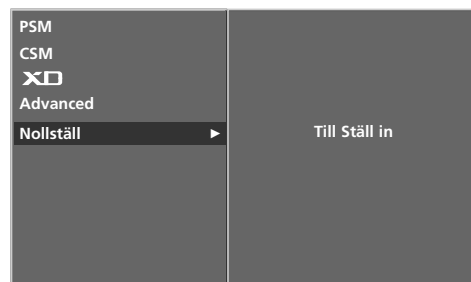

2 3

## SSM (SOUND STATUS MEMORY, LJUDSTATUSMINNE)

Du kan välja den ljudinställning du föredrar: Surround MAX, Flat, Music, Movie eller Sports och du kan även justera equalizerns ljudfrekvens.

Med SSM kan du njuta av ljud av hög kvalitet utan några speciella inställningar eftersom TV:n väljer lämpliga ljudalternativ baserat på programinnehållet.

När du ändrar equalizerns ljudfrekvenser manuellt ändras SSM automatiskt till Användare.

Surround MAX, Flat, Music, Movie och Sports är förinställda för god ljudkvalitet och går inte att justera.

**Surround MAX** Välj det här alternativet för realistisk ljudåtergivning.

**Platt** Det mest mångsidiga och naturliga ljudet.

**Musik** Välj det här alternativet för att höra originalljudet när du lyssnar på musik.

**Film** Välj det här alternativet för en överlägsen ljudupplevelse.

**Sport** Välj det här alternativet när du ser på sportutsändningar.

**Användare** Välj det här alternativet för att använda den användardefinierade ljudinställningen.



1

1 Tryck på **MENU** tangenten och därefter **▲** / **▼** tangenten för att välja **SOUND** menyn.

2 Tryck på **▶** tangenten och därefter **▲** / **▼** tangenten för att välja **SSM**.

3 Tryck på **▶** och använd sedan **▲** / **▼** för att välja **Surround MAX**, **Platt**, **Musik**, **Film**, **Sport** eller **Användare**.

4 För att avsluta och ta bort menyn, tryck på **EXIT** tangenten.



2 3

# JUSTERING AV LJUDFREKVENSS (SSM - ANVÄNDARALTERNATIV)

Justera ljudequalizern.



- 1 Tryck på **MENU** tangenten och därefter ▲ / ▼ tangenten för att välja **SOUND** menyn.
- 2 Tryck på ► tangenten och därefter ▲ / ▼ tangenten för att välja **SSM**.
- 3 Tryck på ► tangenten och därefter ▲ / ▼ tangenten för att välja **Användare**.
- 4 Tryck på knappen ►.
- 5 Välj ett ljudband med ▲ / ▼.  
Använd ◀ / ▶ för att välja lämplig ljudnivå.
- 6 För att avsluta och ta bort menyn, tryck på **EXIT** tangenten.



1



2 ~ 4

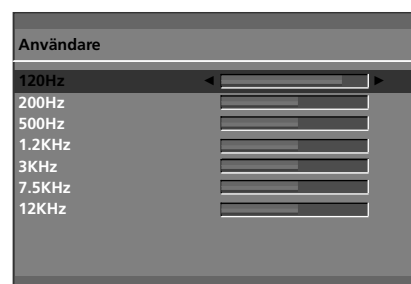

5

## AVL (AUTO VOLUME LEVELER, AUTOMATISK LJUDUTJÄMNARE)

AVL ser till att ljudvolymen automatiskt justeras även om du byter program.

- 1 Tryck på **MENU** tangenten och därefter ▲ / ▼ tangenten för att välja **SOUND** menyn.
- 2 Tryck på ► tangenten och därefter ▲ / ▼ tangenten för att välja **AVL**.
- 3 Tryck på ► och använd sedan ▲ / ▼ för att välja **På** eller **Av**.
- 4 För att avsluta och ta bort menyn, tryck på **EXIT** tangenten.



1



2 3

## BALANSJUSTERING

Du kan justera högtalarens ljudbalans till de nivåer du vill ha.

- 1 Tryck på **MENU** tangenten och därefter ▲ / ▼ tangenten för att välja **SOUND** menyn.
- 2 Tryck på ► tangenten och därefter ▲ / ▼ tangenten för att välja **Balans**.
- 3 Tryck på ► och gör dina ändringar med ◀ / ▶.
- 4 För att avsluta och ta bort menyn, tryck på **EXIT** tangenten.

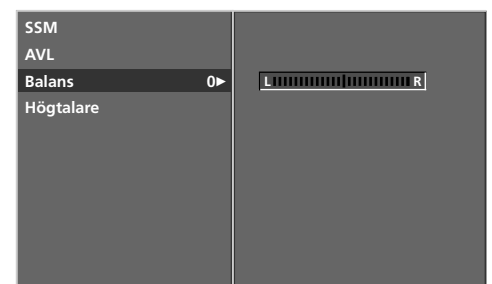

2 3

# HÖGTALARE

Du kan ändra status för de inbyggda högtalarna.

I lägena AV1, AV2, S-Video2 (utom 32/37/42LB2R\*), AV3, AV4 (utom 42PC3R\*, 32/37/42LB2R\*), COMPONENT, RGB och HDMI1/DVI kan internt högtalarljud föras ut trots att det inte finns någon videosignal.

Stäng av TV:ns inbyggda högtalare om du vill använda ett externt hifi-stereosystem.



- 1 Tryck på **MENU** tangenten och därefter **▲** / **▼** tangenten för att välja **SOUND** menyn.
- 2 Tryck på **▶** tangenten och därefter **▲** / **▼** tangenten för att välja **Högtalare**.
- 3 Tryck på **▶** och använd sedan **▲** / **▼** för att välja **På** eller **Av**.
- 4 För att avsluta och ta bort menyn, tryck på **EXIT** tangenten.

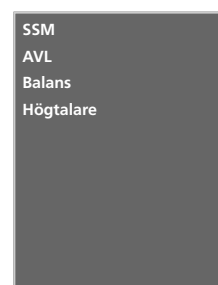

1

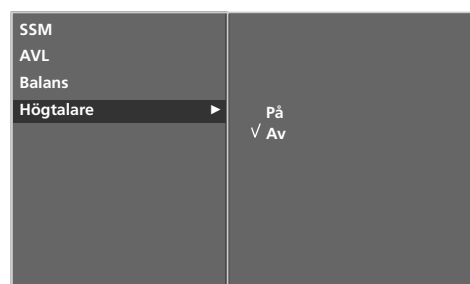

2 3

## STEREO/MONO OCH TVÅSPRÅKIG (DUAL) MOTTAGNING

När du väljer en TV-kanals förvalda nr. kommer information om ljudut-sändningen visas på skärmen.

- DUAL I** Återger huvudspråket (ex. dubbat) i båda högtalarna.
- DUAL II** Återger bispråket (ex. original) i båda högtalarna.
- DUAL I+II** Återger båda språken i var sin högtalare.

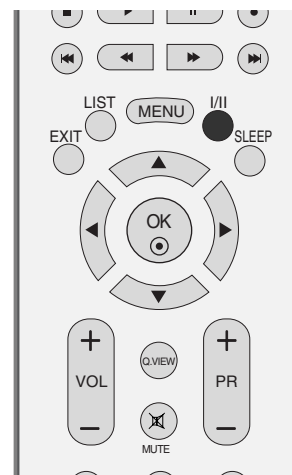

TV-judsändning	Visas på skärmen
Mono	<b>MONO</b>
Stereo	<b>STEREO</b>
Tvåspråkig	<b>DUAL I</b>

### ■ Byta från stereo till mono ljud

Om det är störningar i stereoljudet, p.g.a. svaga signaler eller annat, kan du byta till mono genom att trycka på I/II tangenten. För att byta tillbaka till stereo, tryck på I/II tangenten igen.

### ■ Val av språk vid tvåspråkiga sändningar

Om ett TV-program mottages med tvåspråkigt ljud, kan du välja önskat språk till ljudet genom att byta till **DUAL I**, **DUAL II** eller **DUAL I+II** genom att trycka på I/II tangenten upprepade gånger.



# NICAM LJUDMOTTAGNING

TV-apparaten kan ta emot högkvalitet NICAM digitalljud (mono/stereo/tvåspråkig), som nu används av många TV-stationer för ljudsändning.

TV:ns ljudåtergivning kan väljas i förhållande till den typ av ljudsändning som mottages, genom att trycka på I/II tangenten upprepade gånger, som följer.

- 
- 1 När NICAM mono är mottagen, kan du välja **NICAM MONO** eller **FM MONO**.
  - 2 När NICAM stereo är mottagen, kan du välja **NICAM STEREO** eller **FM MONO**. Om stereosignalen är svag, byt till FM mono.
  - 3 När NICAM duo är mottagen, kan du välja **NICAM DUAL I**, **NICAM DUAL II** eller **NICAM DUAL I+II** eller **MONO**. När FM mono är vald, visas MONO på skärmen.
- 

## VAL AV VÄNSTER (L) / HÖGER (R) LJUDKANAL

När AV1, AV2, S-Video2 (utom 32/37/42LB2R\*) , AV3, AV4 (utom 42PC3R\*, 32/37/42LB2R\*) , Komponent, RGB, HDMI1/DVI eller HDMI2 ingången är vald för avspelning av en video med stereoljud, kan du välja vilken ljudkanal (L/R) som skall avspelas i vänster och höger högtalare.

Tryck på I/II tangenten upprepade gånger för att välja följande, som visas på skärmen:

**L+R:** Ljudsignalen från vänster (L) kanal avspelas i vänster högtalare och ljudsignalen från höger (R) kanal avspelas i höger högtalare. Detta är normalt stereoljud.

**L+L:** Ljudsignalen från vänster (L) kanal avspelas i vänster och höger högtalare.

**R+R:** Ljudsignalen från höger (R) kanal avspelas i vänster och höger högtalare.

## STÄLLA IN KLOCKAN

Du måste ställa in klockan innan du kan använda funktionen Timer på/av.

Om tidsinställningen raderas på grund av ett strömavbrott eller att sladden till TV:n dras ut måste du ställa om klockan.



- 1 Tryck **MENU** och sedan **▲ / ▼** för att visa **TID**-menyn.
- 2 Tryck på **▶** tangenten och därefter tryck på **▲ / ▼** tangenten för att välja **Klocka**.
- 3 Tryck på **▶**-knappen och därefter på **▲ / ▼**-knappen för att justera timmar.
- 4 Tryck på **▶**-knappen och därefter på **▲ / ▼**-knappen för att justera minuter.
- 5 För att avsluta och ta bort menyn, tryck på **EXIT** tangenten.



# AV/PÅ TID

Timer Off sätter TV:n i standbyläge vid den tidpunkt du ställt in.

Två timmar efter det att apparaten sätts på med On time funktionen så kommer apparaten att ställa sig i stand by läge om ingen knapp tryckts in.

När väl on time funktionen är inställd så startar apparaten vid denna tid varje dag.

Funktionen Timer Av går före funktionen Timer På om de ställs in på samma tid.

Apparaten måste vara i standby-läge för att Timer På ska fungera.



- 1 Tryck **MENU** och sedan **▲ / ▼** för att visa **TID**-menyn.
- 2 Tryck på **▶** tangenten och därefter tryck på **▲ / ▼** tangenten för att välja **Avstängningstid/Påslagningstid**.
- 3 Tryck på **▶** tangenten och därefter tryck på **▲ / ▼** tangenten för att välja **På**.
  - Stänger av funktionen **Avstängningstid/Påslagningstid**, tryck på **▲ / ▼** tangenten för att välja **Av**.
- 4 Tryck på **▶**-knappen och därefter på **▲ / ▼**-knappen för att justera timmar.
- 5 Tryck på **▶**-knappen och därefter på **▲ / ▼**-knappen för att justera minuter.
- 6 För enbart timerfunktion på
  - **Program:** Tryck på **▶** och sedan på **▲ / ▼** för att välja program.
  - **Volym:** Tryck på **▶** och sedan på **▲ / ▼** för att justera volymnivån vid start.
- 7 För att avsluta och ta bort menyn, tryck på **EXIT** tangenten.



1

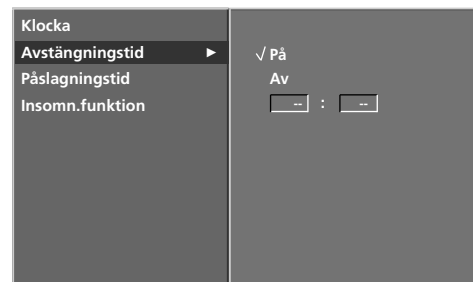

2 3

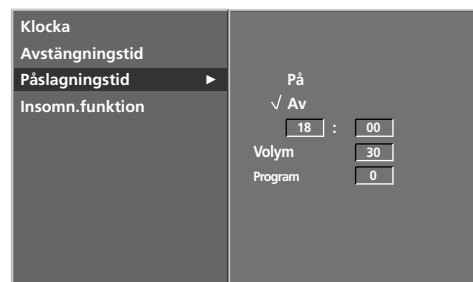

4 5 6

## AUTOMATISK INSOMNING

TV:n stängs av automatiskt om det inte förekommer någon insignal på 10 minuter.



- 1 Tryck **MENU** och sedan ▲ / ▼ för att visa **TID**-menyn.
- 2 Tryck på ► tangenten och därefter tryck på ▲ / ▼ tangenten för att välja **Insomn.funktion**.
- 3 Tryck på ► och använd sedan ▲ / ▼ för att välja **På** eller **Av**.
- 4 För att avsluta och ta bort menyn, tryck på **EXIT** tangenten.

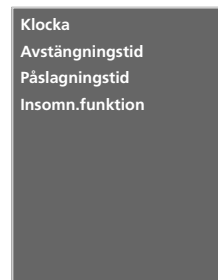

1

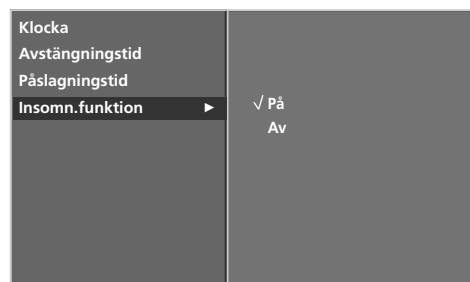

2 3

# INSOMNINGSTIMER

Du måste inte komma ihåg att stänga av TV:n innan du somnar.

Insomningstimern försätter automatiskt TV-apparaten i standby-läge efter den inställda tiden.

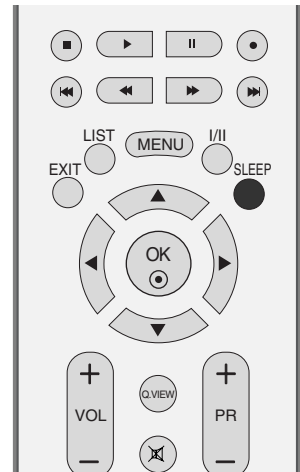

- 
- 1 Tryck på **SLEEP** (Vila) flera gånger för att välja antal minuter. Alternativet '🕒 z z - - - Min' visas på skärmen följt av följande alternativ: 10, 20, 30, 60, 90, 120, 180 och 240 minuter.
- 

- När önskat antal minuter visas på skärmen börjar timern räkna ned från antalet valda minuter.
- För att se hur mycket tid det är kvar så tryck på **SLEEP** knappen en gång.
- Om du vill inaktivera insomningsfunktionen trycker du på knappen **SLEEP** (Vila) flera gånger tills '🕒 z z - - - Min' visas.
- När du stänger av apparaten så nollställer apparaten timern.

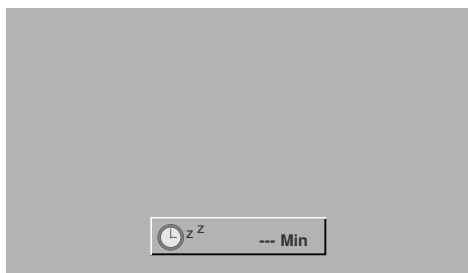

## BARNSÄKRING

TV:n kan låsas elektroniskt mot oönskat bruk, t.ex. för att hindra att barn brukar TV:n utan lov,-s.k. barnsäkring.

När TV:n är spärrad, kan den inte slås på och betjänas med tangenterna på själva apparaten, utan bara med fjärrkontrollen, som du självklart kan ta bort.

Enheten är programmerad att komma ihåg vilket alternativ den var inställd på även om du stänger av den.



- 1 Tryck på knappen **MENU** (MENY) och sedan på knappen **▲ / ▼** för att välja menyn **SPECIAL**.
- 2 Tryck på **▶** tangenten och därefter **▲ / ▼** tangenten för att välja **Barnlås på**.
- 3 Tryck på **▶** och använd sedan **▲ / ▼** för att välja **På** eller **Av**.
- 4 För att avsluta och ta bort menyn, tryck på **EXIT** tangenten.

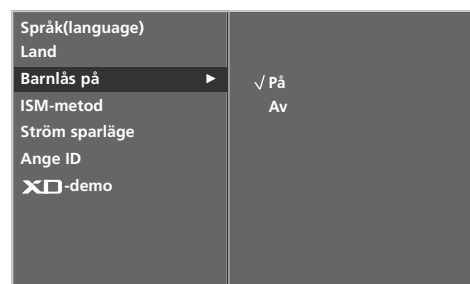

### ! OBS!

- Om enheten är avstängd med Barnlås på (Child lock 'On') trycker du på knappen **⏻/I, INPUT, PR ▲ / ▼** på enheten eller knapparna **POWER, INPUT, TV, PR +/-** eller **NUMMER** på fjärrkontrollen.
- När låset är aktiverat visas **Barnlås på (Child lock on)** på skärmen om någon trycker på en knapp på frontpanelen när du tittar på TV.

# ISM-METOD (IMAGE STICKING MINIMIZATION) (TILLVAL)

Om en fast bild från en dator eller ett videospel visas på skärmen under längre tid kan en spökbild bli kvar på skärmen även när du byter bild. Undvik att visa en fast bild på skärmen under längre tid.

Den här funktionen finns inte på LCD TV-modellerna.

## Vit rengöring

Funktionen vit rengöring tar bort permanenta bilder från skärmen.

**Obs!** En mycket framträdande permanent bild kan vara omöjlig att avlägsna helt med vit rengöring.

## Orbiter

Orbiter kan förebygga att spökbilder uppstår. Det är ändå bäst att inte låta en stillbild vara kvar på skärmen för länge. För att förhindra att en permanent bild fastnar på skärmen rör den sig varannan minut.

## Invertiering

Den här funktionen inverterar panelfärgerna på skärmen.

Panelfärgen inverteras automatiskt var 30:e minut.



- 1 Tryck på knappen **MENU** (MENY) och sedan på knappen **▲ / ▼** för att välja menyn **SPECIAL**.
- 2 Tryck på **▶** och sedan på **▲ / ▼** för att välja **ISM-metod**.
- 3 Tryck på **▶** och sedan på **▲ / ▼** för att välja antingen **Normal**, **Vit rengöring**, **Orbiter** eller **Invertiering**. Välj **Normal** om du inte har behov av någon av de andra funktionerna.
- 4 För att avsluta och ta bort menyn, tryck på **EXIT** tangenten.

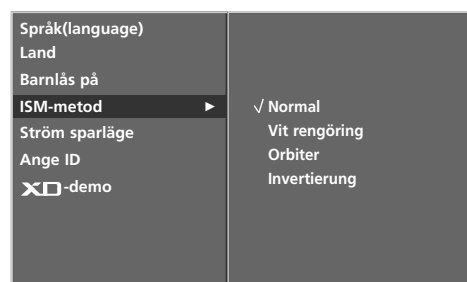

3

## LOW POWER (STRÖM LÅG) (TILLVAL)

Den här funktionen används för att minska TV:ns strömförbrukning.

Funktionen finns inte på LCD TV-modellerna.



- 1 Tryck på knappen **MENU** (MENY) och sedan på knappen **▲ / ▼** för att välja menyn **SPECIAL**.
- 2 Tryck på **▶** och sedan på **▲ / ▼** för att välja **Ström sparläge**.
- 3 Tryck på **▶** och använd sedan **▲ / ▼** för att välja **På** eller **Av**.
- 4 För att avsluta och ta bort menyn, tryck på **EXIT** tangenten.



1

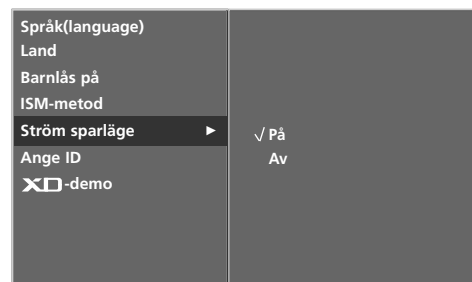

2 3

## XD DEMO

Använd den här funktionen om du vill se skillnaden mellan XD-Demo På och XD-demo Av.

XD-Demo-funktionen är inte tillgänglig i läget RGB[PC]/HDMI[PC].

- 1 Tryck på knappen **MENU** (MENY) och sedan på knappen **▲ / ▼** för att välja menyn **SPECIAL**.
- 2 Tryck på **▶** tangenten och därefter **▲ / ▼** tangenten för att välja **XD-demo**.
- 3 Tryck på knappen **▶** om du vill starta **XD-demo**.
- 4 Tryck på **MENU** när du vill stoppa uppspelningen av **XD-demo**.  
\* I läget 'Child lock Off' (Barnlås av), trycker du på valfri knapp på apparaten för att avbryta 'XD Demo'.



2 3

### • XD-demo





## AUTOMATISK JUSTERING (ENDAST RGB-LÄGE [PC])

Funktionen justerar automatiskt bildens läge och reducerar skakningar.

Om bilden fortfarande inte är korrekt, trots justeringen, fungerar TV:n men ytterligare justering krävs.

Automatisk konfigurering behöver inte göras för HDMI-läge.

### Auto configure

Funktionen används för att justera skärmens läge, klocka och fas automatiskt. Bilden blir instabil i några sekunder när den automatiska konfigureringen utförs.



Auto. konfigur.  
Man. konfigur.  
Data-läge XGA  
ARC  
PIP-transparens  
Nollställ

1

1 Tryck på knappen **MENU** (MENY) och sedan på knappen **▲ / ▼** för att välja menyn **SKARM**.

2 Tryck på knappen **▶** och sedan på **▲ / ▼** för att välja **Auto konfigur..**

3 Tryck på **▶** för att starta **Auto konfigur..**

- När den automatiska konfigureringen är klar visas **OK** på skärmen.
- Om bildens position ändå inte är korrekt försöker du med automatisk justering en gång till.

Om bilden fortfarande behöver justeras efter automatisk justering i RGB (PC) kan du använda **Manual Config..**

4 För att avsluta och ta bort menyn, tryck på **EXIT** tangenten.



2 3

## MANUELL KONFIGURERING

Om bilden inte är skarp efter automatisk justering, särskilt om tecken fortfarande darrar, justerar du bildfasen manuellt.

Justera Klocka om du behöver korrigera skärmstorleken.

Den här funktionen fungerar i följande lägen: RGB[PC].

Funktionerna Phase och Clock är inte tillgängliga i RGB[DTV], COMPONENT (480p/576p/720p/1080i/1080p(47LB2R\*endast)), HDMI1/DVI, HDMI2 (480p/576p/720p/1080i/1080p(47LB2R\*endast)).

**Klocka** Den här funktionen minskar förekomsten av vertikala linjer eller ränder på skärmens bakgrund. Skärmens horisontella storlek ändras också.

**Fas** Med den här funktionen tar du bort allt horisontellt brus och får bättre skärpa.



Auto. konfigur.  
Man. konfigur.  
Data-läge XGA  
ARC  
PIP-transparens  
Nollställ

1 Tryck på knappen **MENU** (MENY) och sedan på knappen **▲ / ▼** för att välja menyn **SKARM**.

2 Tryck på **▶** och välj sedan **Man. konfigur.** med hjälp av **▲ / ▼**.

3 Tryck på **▶** och välj sedan **Fas**, **Klocka**, **H-Position** eller **V-Position** med **▲ / ▼**.

4 Tryck på **◀ / ▶** knappen för att ändra inställningar i undermenyerna.

5 För att avsluta och ta bort menyn, tryck på **EXIT** tangenten.



2 3 4

# ANGE BILDFORMAT

Du kan se på TVn med två bild format; **Spectacle, Helskärm**(tillval), **Original, 4:3, 16:9 (Wide), 14:9** and **Zoom1** eller **Zoom2**.

Om en fast bild visas på skärmen under en lång stund kan den fastna på skärmen och förbli synlig.

Bilden kan bli oangenäm att se på i helskärmsläge. Byt då till annat läge.

Du kan justera förstöringsproportionen med knappen ▲ / ▼.

Funktionen fungerar med följande signal.



- 1 Tryck på knappen **MENU** (MENY) och sedan på knappen ▲ / ▼ för att välja menyn **SKARM**.
- 2 Tryck på ► och välj sedan **ARC** med hjälp av ▲ / ▼.
- 3 Tryck på ► och välj sedan **Spectacle, Helskärm**(tillval), **Original, 4:3, 16:9, 14:9, Zoom1** eller **Zoom2** med ▲ / ▼.

## • Spectacle

När TV:n tar emot wide screen-signal kan du justera bilden horisontellt, icke-linjärt proportionellt, så att den fyller hela skärmen.

## • Helskärm(tillval)

När TV:n tar emot wide screen-signal kan du justera bilden horisontellt eller vertikalt, linjärt proportionellt, så att den fyller hela skärmen.

## • Original

När TV:n tar emot wide screen-signal ändras denna automatiskt till det bildformat som ska sändas.

## • 4:3

Med det här alternativet får du den ursprungliga bildproportionen, 4:3, med grå fält på vänster och höger sida.

## • 16:9 (Bred)

Med följande val kan du justera bilden horisontellt i linjär proportion för att fylla ut hela skärmen (för att se på DVD:er i 4:3-format).

## • 14:9

Du kan njuta av biofilmer (bildformatet är 16:9) eller vanliga TV-program genom att använda 16:9 läget. Bildformatet 16:9 kommer visas i dess normala storlek t ex biofilmer, men TV-program med normalformat 4:3 kommer att förstöras åt höger och vänster så att hela TV-bilden fylls.

Auto. konfigur.  
Man. konfigur.  
Data-läge XGA  
ARC  
PIP-transparens  
Nollställ

1

Auto. konfigur.	
Man. konfigur.	
Data-läge XGA	
ARC	✓ Spectacle
PIP-transparens	Helskärm
Nollställ	Original
	4:3
	16:9
	14:9
	Zoom1
	Zoom2

2 3

## ANGE BILDFORMAT

- **Zoom1**

Du ser bilden i helskärmsläge utan ändringar. Bilden beskärs dock upptill och nedtill.

- **Zoom2**

Välj Zoom 2 om du vill att bilden ska ändras, både utökas horisontellt och beskäras vertikalt. Bilden blir ett mellanting mellan ändrad och helskärm.

4

För att avsluta och ta bort menyn, tryck på **EXIT** tangenten.

### ! OBS!

- ▶ Du kan enbart välja **4:3, 16:9** (Wide) i RGB[PC], HDMI[PC]-läge.
- ▶ Du kan enbart välja **4:3, 16:9** (Wide) och **Zoom1, Zoom2** i RGB[DTV], HDMI1/DVI[DTV], HDMI2 [DTV], Component-läge.

### ■ Rullningsfunktion (Tillval)

Tryck på knappen ARC och använd sedan knappen ▲ / ▼ för att flytta till ny skärm.



## VÄLJA WIDE VGA/XGA/UXGA-LÄGE

Om du vill se normal bild använder du upplösning för RGB-läge och väljer VGA/XGA/UXGA-läge.

Den här funktionen fungerar i följande lägen: RGB[PC]-läge.



- 1 Tryck på knappen **MENU** (MENY) och sedan på knappen **▲ / ▼** för att välja menyn **SKARM**.
- 2 Tryck på **▶** och använd sedan **▲ / ▼** för att välja **Data-läge VGA** eller **Data-läge XGA** eller **Data-läge UXGA**.
- 3 Tryck på **▶** och använd sedan **▲ / ▼** för att välja önskad XGA/VGA-upplösning.
- 4 För att avsluta och ta bort menyn, tryck på **EXIT** tangenten.



1



2 3

## INITIERA (ÅTERSTÄLLA DE URSPRUNGLIGA INSTÄLLNINGARNA)

Den här funktionen kan användas i nuvarande läge.  
För att initiera det justerade värdet

- 1 Tryck på knappen **MENU** (MENY) och sedan på knappen **▲ / ▼** för att välja menyn **SKARM**.
- 2 Tryck på **▶** och använd sedan **▲ / ▼** för att välja **Nollställ**.
- 3 Välj **Nollställ** med **▶**.

- Du kan initiera Auto config, Manual config, Position, PIP-storlek, PIP-läge, PIP Transparency.  
(PIP-storlek och PIP-position fungerar bara i PIP-läge)



2 3

## PROGRAMMERA FJÄRRKONTROLLEN

Fjärrkontrollen är universell och kan användas med flera märken. Du kan programmera fjärrkontrollen så att du kan använda den med fjärrstyrda enheter från andra tillverkare.

Observera att även om fjärrkontrollen fungerar med andra märken kanske den inte fungerar med alla modeller.

### Ange en kod i fjärrkontrollsläge

- 1 Testa fjärrkontrollen.  
Du kan ta reda på om fjärrkontrollen fungerar med en viss enhet utan att först programmeras genom att aktivera enheten (exempelvis en videobandspelare) och sedan trycka på motsvarande knapp (till exempel **DVD** eller **VCR**) på fjärrkontrollen samtidigt som du riktar fjärrkontrollen mot enheten. Testa knapparna **POWER** och **PR +/-** för att se om enheten svarar som den ska. Om den inte gör det måste du programmera fjärrkontrollen för att kunna styra enheten.
- 2 Aktivera enheten som ska programmeras och tryck sedan på motsvarande knapp (till exempel **DVD** eller **VCR**) på fjärrkontrollen. Fjärrkontrollknappen för önskad enhet tänds.
- 3 Tryck ned knapparna **MENU** och **MUTE** samtidigt. Nu kan du ange en kod för fjärrkontrollen.
- 4 Ange en kod med hjälp av sifferknapparna på fjärrkontrollen. Programmeringskoden för respektive enhet anges på följande sidor. Om koden är korrekt stängs enheten av.
- 5 Tryck på **MENU** om du vill spara koden.
- 6 Testa fjärrkontrollens funktioner för att kontrollera att enheten svarar som den ska. Om den inte gör det upprepar du förfarandet från steg 2.

# PROGRAMMERINGSKODER

## VCRs

Märke	Koder	Märke	Koder	Märke	Koder
AIWA	034	MAGNAVOX	031 033 034 041	SAMSUNG	032 040 102 104
AKAI	016 043 046 124 125 146	MARANTZ	067 068 012 031 033 067		105 107 109 112 113 115 120 122
AMPRO	072		069		125
ANAM	031 033 103	MARTA	101	SANSUI	022 043 048 135
AUDIO DYNAMICS	012 023 039 043	MATSUI	027 030	SANYO	003 007 010 014
BROKSONIC	035 037 129	MEI	031 033		102 134
CANON	028 031 033	MEMOREX	003 010 014 031	SCOTT	017 037 112 129
CAPEHART	108		033 034 053 072		131
CRAIG	003 040 135		101 102 134 139	SEARS	003 008 009 010 013 014 017 020
CURTIS MATHES	031 033 041	MGA	045 046 059		031 042 073 081
DAEWOO	005 007 010 064 065 108 110 111 112 116 117 119	MINOLTA	013 020		101
		MITSUBISHI	013 020 045 046 049 051 059 061	SHARP	031 054 149
DAYTRON	108		151	SHINTOM	024
DBX	012 023 039 043	MTC	034 040	SONY	003 009 031 052 056 057 058 076
DYNATECH	034 053	MULTITECH	024 034		077 078 149
ELECTROHOME	059	NEC	012 023 039 043 048	SOUNDESIGN	034
EMERSON	006 017 025 027 029 031 034 035 036 037 046 101 129 131 138 153	NORDMENDE	043	STS	013
		OPTONICA	053 054	SYLVANIA	031 033 034 059 067
FISHER	003 008 009 010	PANASONIC	066 070 074 083 133 140 145	SYMPHONIC	034
FUNAI	034			TANDY	010 034
GE	031 033 063 072 107 109 144 147	PENTAX	013 020 031 033 063	TATUNG	039 043
GO VIDEO	132 136	PHILCO	031 034 067	TEAC	034 039 043
HARMAN KARDON	012 045	PHILIPS	031 033 034 054 067 071 101	TECHNICS	031 033 070
HITACHI	004 018 026 034 043 063 137 150	PILOT	101	TEKNIKA	019 031 033 034 101
INSTANTREPLAY	031 033	PIONEER	013 021 048	THOMAS	034
JCL	031 033	PORTLAND	108	TMK	006
JCPENNY	012 013 015 033 040 066 101	PULSAR	072	TOSHIBA	008 013 042 047 059 082 112 131
JENSEN	043	QUARTZ	011 014	TOTEVISION	040 101
JVC	012 031 033 043 048 050 055 060 130 150 152	QUASAR	033 066 075 145	UNITECH	040
		RCA	013 020 033 034 040 041 062 063 107 109 140 144 145 147	VECTOR RESEARCH	012
KENWOOD	014 034 039 043 047 048	REALISTIC	003 008 010 014 031 033 034 040 053 054 101	VICTOR	048
LG (GOLDSTAR)	001 012 013 020 101 106 114 123			VIDEO CONCEPTS	012 034 046
LLOYD	034	RICO	058	VIDEOSONIC	040
LXI	003 009 013 014 017 034 101 106	RUNCO	148	WARDS	003 013 017 024 031 033 034 040 053 054 131
MAGIN	040	SALORA	014	YAMAHA	012 034 039 043
				ZENITH	034 048 056 058 072 080 101

## PROGRAMMERINGSKODER

## DVD-spelare

Märke	Koder	Märke	Koder	Märke	Koder
APEX DIGITAL	022	MITSUBISHI	002	RCA	005 006
DENON	020 014	NAD	023	SAMSUNG	011 015
GE	005 006	ONKYO	008 017	SONY	007
HARMAN KARDON	027	PANASONIC	003 009	THOMPSON	005 006
JVC	012	PHILIPS	013	TOSHIBA	019 008
LG	001 010 016 025	PIONEER	004 026	YAMAHA	009 018
MAGNAVOX	013	PROCEED	021	ZENITH	010 016 025
MARANTZ	024	PROSCAN	005 006		



# CHECKLISTA FÖR FELSÖKNING

Apparaten fungerar inte som den ska.	
<b>Fjärrkontrollen fungerar inte</b>	<ul style="list-style-type: none"><li>■ Kontrollera om det finns något objekt mellan produkten och fjärrkontrollen.</li><li>■ Är batterierna monterade med rätt polaritet (+ mot +, - mot -)?</li><li>■ Korrekt läge för användning av fjärrkontroll: TV, VCR etc?</li><li>■ Byt batterier.</li></ul>
<b>Strömmen stängs plötsligt av</b>	<ul style="list-style-type: none"><li>■ Är sovtimern inställd?</li><li>■ Kontrollera inställningarna för strömkontroll. Strömavbrott.</li><li>■ Ingen sändning från inställd station med Auto off aktiverat.</li></ul>

Videofunktionen fungerar inte.	
<b>Ingen bild &amp; Inget ljud</b>	<ul style="list-style-type: none"><li>■ Kontrollera om produkten är påslagen.</li><li>■ Byt kanal. Det kan vara problem med sändningen.</li><li>■ Sitter strömkabeln i vägguttaget?</li><li>■ Kontrollera din antennriktning och/eller placering.</li><li>■ Testa vägguttaget med en annan produkt.</li></ul>
<b>Bilden kommer sakta efter att apparaten startats</b>	<ul style="list-style-type: none"><li>■ Detta är normalt. Bilden är avstängd medan produkten startas upp. Kontakta ditt servicecentra om bilden inte kommit fram efter fem minuter.</li></ul>
<b>Ingen eller dålig färg, eller dålig bild</b>	<ul style="list-style-type: none"><li>■ Justera färgen (Color) i menyn.</li><li>■ Håll ett behörigt avstånd mellan produkten och videobandspelaren.</li><li>■ Byt kanal. Det kan vara problem med sändningen.</li><li>■ Är videokablarna korrekt monterade?</li><li>■ Aktivera valfri funktion för att återställa bildens ljusstyrka.</li></ul>
<b>Horisontella/vertikala fält eller skakande bild</b>	<ul style="list-style-type: none"><li>■ Leta efter lokala störningsmoment som exempelvis en elektrisk apparat eller ett elverktyg.</li></ul>
<b>Dålig mottagning av vissa kanaler</b>	<ul style="list-style-type: none"><li>■ Station eller kabelprodukt som har problem. Byt kanal.</li><li>■ Stationens signal är svag. Ställ in antennen för att ta emot svagare station.</li><li>■ Leta efter möjliga störningskällor.</li></ul>
<b>Linjer eller streck i bilden</b>	<ul style="list-style-type: none"><li>■ Kontrollera antennen (byt antennens inriktning).</li></ul>

## CHECKLISTA FÖR FELSÖKNING

Ljudfunktionen fungerar inte.	
Bild OK & Inget ljud	<ul style="list-style-type: none"> <li>Tryck på volymknappen <b>VOL +/-</b>.</li> <li>Ljudet avstängt? Tryck på <b>MUTE</b>-knappen.</li> <li>Byt kanal. Det kan vara problem med sändningen.</li> <li>Är ljudkablarna korrekt monterade?</li> </ul>
Inget ljud i en av högtalarna	<ul style="list-style-type: none"> <li>Justera balansen (Balance) i menyn.</li> </ul>
Ovanligt ljud inifrån produkten	<ul style="list-style-type: none"> <li>En förändring av omgivningens fuktighet eller temperatur kan resultera i ett ovanligt buller när produkten startas eller stängs av, men betyder inte att det är fel på produkten.</li> </ul>

Det är problem i PC-läge (endast PC-läge tillämpas).	
Signalen är för långt bort.	<ul style="list-style-type: none"> <li>Justera upplösningen, horisontell frekvens eller vertikal frekvens.</li> <li>Kontrollera ingångskällan.</li> </ul>
Vertikalt fält eller rand i bakgrunden & horisontellt flimmer & felaktig position	<ul style="list-style-type: none"> <li>Använd automatisk konfigurering eller justera klockan, eller H/V-position.</li> </ul>
Skärmens färg är ostabil eller enfärgad	<ul style="list-style-type: none"> <li>Kontrollera signalkabeln.</li> <li>Installera om videokortet i datorn.</li> </ul>

# SKÖTSEL

Med rätt skötsel kommer din TV att hålla länge. Regelbunden noggrann rengöring kan förlänga TV:ns livslängd. Stäng alltid av TV:n och dra ut kontakten innan du påbörjar någon form av rengöring.

## Rengöra skärmen

- 1 Så här förhindrar du att det samlas damm på skärmen: Fukta en mjuk trasa i en blandning av ljummet vatten och lite skölj- eller diskmedel. Vrid ur trasan tills den är nästan torr och torka sedan av skärmen.
- 2 Kontrollera att det inte finns någon överskottsvätska kvar på skärmen och låt den lufttorka innan du sätter igång TV:n.

## Rengöra resten av TV:n

- Torka av resten av TV:n med en mjuk, torr och luddfri trasa för att få bort damm och smuts.
- En våt trasa får aldrig användas.

## Längre frånvaro

### VARNING!

- ▶ Om du inte tänker använda TV:n under en längre tid (till exempel om du åker på semester) bör du dra ur kontakten som skydd mot skador från eventuella åskväder eller spänningsfall.

# BILAGA

## TEKNISKA DATA

MODELLER		37LC2R*	37LC25R*	42LC2R*	42LC25R*
		37LC2R-ZH 37LC2RA-ZH 37LC2RB-ZH	37LC25R-ZH	42LC2R-ZH 42LC2RA-ZH 42LC2RB-ZH	42LC25R-ZH
Dimensioner (bredd x höjd x djup)	med fot	944,0 x 729 x 286 mm 37,1 x 28,7 x 11,2 inches		1054 x 813 x 286 mm 41,4 x 32 x 11,2 inches	
	utan fot	944,0 x 659,3 x 129,7 mm 37,1 x 26 x 5,1 inches		1054 x 746 x 136,8mm 41,4 x 29,3 x 5,3 inches	
Vikt	med fot	30,4 kr/67,0 lbs		42,3kr/93,2 lbs	
	utan fot	25,9 kr/57,1 lbs		35,7kr/78,7 lbs	
Strömförsörjning TV-system Impedans för extern antenn		AC100-240V~ 50/60Hz PAL/SECAM B/G/D/K, PAL I/II, SECAM L/L' 75 Ω			
Omgivningsförhållanden	Driftstemperatur Luftfuktighet vid drift	0 ~ 40°C / 32 ~ 104°F Mindre än 80%			
	Förvaringstemperatur Luftfuktighet vid förvaring	-20 ~ 60°C / -4 ~ 140°F Mindre än 85%			

MODELLER		37LC3R*	42LC3R*
		37LC3R-ZH	42LC3R-ZH
Dimensioner (bredd x höjd x djup)	med fot	1059,9 x 659 x 299 mm 41,7 x 26 x 12 inches	1195,5 x 759,8 x 391,3mm 47 x 30 x 15,4 inches
	utan fot	1059,9 x 592,2x 132 mm 41,7 x 23,3 x 5,1 inches	1195,5 x 684 x 139mm 47 x 27 x 5,4 inches
Vikt	med fot	28 kr/61,7lbs	38,4 kr/76,7 lbs
	utan fot	24,76 kr/54,5lbs	33,9 kr/74,7 lbs
Strömförsörjning TV-system Impedans för extern antenn		AC100-240V~ 50/60Hz PAL/SECAM B/G/D/K, PAL I/II, SECAM L/L' 75 Ω	
Omgivningsförhållanden	Driftstemperatur Luftfuktighet vid drift	0 ~ 40°C / 32 ~ 104°F Mindre än 80%	
	Förvaringstemperatur Luftfuktighet vid förvaring	-20 ~ 60°C / -4 ~ 140°F Mindre än 85%	

MODELLER		42PC1R*	42PC3R*	50PC1R*
		42PC1R-ZH 42PC1RA-ZH	42PC3R-ZH 42PC3RA-ZH	50PC1R-ZH 50PC1RA-ZH
Dimensioner (bredd x höjd x djup)	med fot	1129,0 x 748,5 x 380,0 mm 44,4 x 29,4 x 14,9 inches	1129,0 x 748,5 x 333,6 mm 44,4x 29,4 x 13,1inches	1302,6 x 872 x 355,8 mm 51,2 x 34,3 x 14 inches
	utan fot	1129,0 x 695,0 x 103,7 mm 44,4 x 27,3 x 4 inches	1129,0 x 695,0 x 103,7 mm 44,4x 27,3 x 4 inches	1302,6 x 810x 107,7 mm 51,2 x 31,8 x 4,2 inches
Vikt	med fot	29,3 kr/64,6 lbs	31,0 kr/68,4 lbs	51,5 kr/113,5 lbs
	utan fot	25,4 kr/56,0 lbs	24,2 kr/53,4 lbs	44,3 kr/97,7 lbs
Strömförsörjning TV-system Impedans för extern antenn		AC100-240V~ 50/60Hz PAL/SECAM B/G/D/K, PAL I/II, SECAM L/L' 75 Ω		
Omgivningsförhållanden	Driftstemperatur Luftfuktighet vid drift	0 ~ 40°C / 32 ~ 104°F Mindre än 80%		
	Förvaringstemperatur Luftfuktighet vid förvaring	-20 ~ 60°C / -4 ~ 140°F Mindre än 85%		

MODELLER		47LB2R*
		47LB2R-ZH 47LB2RF-ZH
Dimensioner (bredd x höjd x djup)	med fot	1280 x 828 x 315 mm 50,3 x 32,6 x 12,4 inches
	utan fot	1280x 719 x 137 mm 50,3 x 28,3 x 5,3inches
Vikt	med fot	58kr/127,8lbs
	utan fot	47,5kr/104,7 lbs
Strömförsörjning TV-system Impedans för extern antenn		AC100-240V~ 50/60Hz PAL/SECAM B/G/D/K, PAL I/II, SECAM L/L' 75 Ω
Omgivningsförhållanden	Driftstemperatur Luftfuktighet vid drift	0 ~ 40°C / 32 ~ 104°F Mindre än 80%
	Förvaringstemperatur Luftfuktighet vid förvaring	-20 ~ 60°C / -4 ~ 140°F Mindre än 85%

■ Specifikationerna ovan kan ändras utan föregående meddelande i syfte att förbättra kvaliteten.

## TEKNISKA DATA

MODELLER		32LB2R*	37LB2R*	42LB2R*
		32LB2R-ZH	37LB2R-ZH	42LB2R-ZH
Dimensioner (bredd x höjd x djup)	med fot	911,4 x 599 x 259 mm 35,8 x 23,5 x 10 inches	1045,8x 693,8x 260,4 mm 41,1 x 27,2 x 10,2 inches	1175 x 768x300 mm 46,2 x 30,2 x 11,8 inches
	utan fot	911,4 x 511,5x 124,2mm 35,8 x 20,1 x 4,8 inches	1045,8x 594,4x 133mm 41,1 x 23,4 x 5,2 inches	1175 x 670x 143,8mm 46,2 x 26,3 x 5,6 inches
Vikt	med fot	22,6 kg/49,8 lbs	31,6kg/69,6 lbs	41,4kg/91,2 lbs
	utan fot	17,8 kg/39,2 lbs	25,3 kg/55,7 lbs	33,9kg/74,7 lbs
Strömförsörjning TV-system Impedans för extern antenn		AC100-240V~ 50/60Hz PAL/SECAM B/G/D/K, PAL I/II, SECAM L/L' 75 ohm		
Omgivningsförhållanden	Driftstemperatur Luftfuktighet vid drift	0 ~ 40°C / 32 ~ 104°F Mindre än 80%		
	Förvaringstemperatur Luftfuktighet vid förvaring	-20 ~ 60°C / -4 ~ 140°F Mindre än 85%		

- Specifikationerna ovan kan ändras utan föregående meddelande i syfte att förbättra kvaliteten.



**LG Electronics Inc.**