



Washing Machine OWNER'S MANUAL

WD-1237(0~9)FD(M)

WD-1437(0~9)FD(M)

WD-1637(0~9)FD(M)

Thank you for buying a
LG Fully Automatic Washing machine.
Please read your owner's manual carefully, it provides
instructions on safe installation, use and maintenance.
Retain it for future reference.
Record the model and serial numbers of your washing machine.

Product Feature



- **Direct Drive System**

The advanced Brushless DC motor directly drives the drum without belt and pulley.



- **Water Circulation**

Spray detergent solution and water onto the load continuously. Clothes are soaked more quickly and thoroughly during wash cycle. The detergent suds can be removed more easily by the water shower during rinse cycle. The water circulation system uses both water and detergent more efficiently.



- **Built-in Heater**

Internal heater automatically heats the water to the best temperature on selected cycles.



- **Child Lock**

The Child lock prevents children from pressing any button to change the settings during operation.



- **More economical by Intelligent Wash System**

Intelligent Wash System detects the amount of load and water temperature, and then determines the optimum water level and washing time to minimize energy and water consumption.



- **Low noise speed control system**

By sensing the amount of load and balance, it evenly distributes load to minimize the spinning noise level.



- **Safety device (Aqua lock)**

Aqua lock System is designed for detecting water leak during operation to prevent water from flooding over the floor.



- **Using the RLM (Remote Laundry Monitor) [WD-1*37(0~9)FDM]**

The RLM monitors status of your washer and/or dryer. You can plug the display unit into any power outlet in your home.

* The RLM Display Unit can be purchased separately for this washer.



- **Steam Washing and Refresh**

Steam Washing features upgraded washing performance with low energy consumption. Refresh cycle reduces wrinkles from dry clothes.



- **Automatic Wash Load Detection**

Automatically detects the load and optimizes the washing time.

Contents

Warnings	3
Specification	4
Installation	5
Care before washing	11
Adding detergent	12
Function	14
How to use washer	15
Maintenance	23
Troubleshooting guide	27
Terms of Warranty	30

Warnings

READ ALL INSTRUCTIONS AND EXPLANATION OF THE INSTALLATION BEFORE USE



WARNING!

For your safety, the information in this manual must be followed to minimize the risk of fire or explosion, electric shock, or to prevent property damage, personal injury, or loss of life.

IMPORTANT SAFETY INSTRUCTIONS

WARNING : To reduce the risk of fire, electric shock, or injury to persons when using the washer, follow basic precautions, including the following:

- Before installation, check exterior damages. If it has, do not install.
- Do not install or store the washer where it will be exposed to the weather.
- Do not tamper with controls.
- Do not repair or replace any part of the washer or attempt any servicing unless specifically recommended in the user-maintenance instructions or published user-repair instructions that you understand and have the skills to carry out.
- Keep the area underneath and around your appliances free of combustible materials such as lint, paper, rags, chemicals, etc.
- Close supervision is necessary if this appliance is used by or near children or infirm persons. Do not allow them to play on, with, or inside this or any other appliance.
- Keep washer away from fire.
- Do not leave the washer door open. An open door could entice children to hang on the door or crawl inside the washer.
- Never reach into washer while it is running. Wait until the drum has completely stopped.
- The laundry process can reduce the flame retardant of fabrics.
- To avoid such a result, carefully follow the garment manufacturer's wash and care instructions.
- Do not wash or dry articles that have been cleaned in, washed in, soaked in, or spotted with combustible or explosive substances (such as wax, oil, paint, gasoline, degreasers, dry-cleaning solvents, kerosene, etc.) which may ignite or explode. Oil may remain in the tub after a whole cycle resulting in fire during drying. So, do not load oiled clothes.
- Do not slam the washer door closed or try to force the door open when locked. This could result in damage to the washer.
- When the machine runs at high temperature, the front door may be very hot. Don't touch it.
- To minimize the possibility of electric shock, unplug this appliance from the power supply or disconnect the washer at the household distribution panel by removing the fuse or switching off the circuit breaker before attempting any maintenance or cleaning.
- When unplugging power cord, do not pull out by grasping the cord. Otherwise, the power cord may be damaged.
- Never attempt to operate this appliance if it is damaged, malfunctioning, partially disassembled, or has missing or broken parts, including a damaged cord or plug.
- Before discarding an old machine unplug it. Render the plug useless. Cut off the cable directly behind the appliance to prevent misuse.
- When a product was under water, Please call service center. The risk of electric shock and fire.

*** Do not push down the door excessively, when washer door open. This could topple over the washer.**

SAVE THESE INSTRUCTIONS

GROUNDING INSTRUCTIONS

This appliance must be grounded. In the event of malfunction or breakdown, grounding will reduce the risk of electric shock by providing a path of least resistance for electric current. This appliance is equipped with a cord having an equipment-grounding conductor and grounding plug. The plug must be plugged into an appropriate outlet that is properly installed and grounded in accordance with all local codes and ordinance.

- Do not use an adapter or otherwise defeat the grounding plug.
- If you don't have the proper outlet, consult an electrician.

WARNING : Improper connection of the equipment-grounding conductor can result in risk of electric shock. Check with a qualified electrician or serviceman if you are in doubt as to whether the appliance is properly grounded. Do not modify the plug provided with the appliance - if it does not fit the outlet, have a proper outlet installed by a qualified electrician.

S pecification

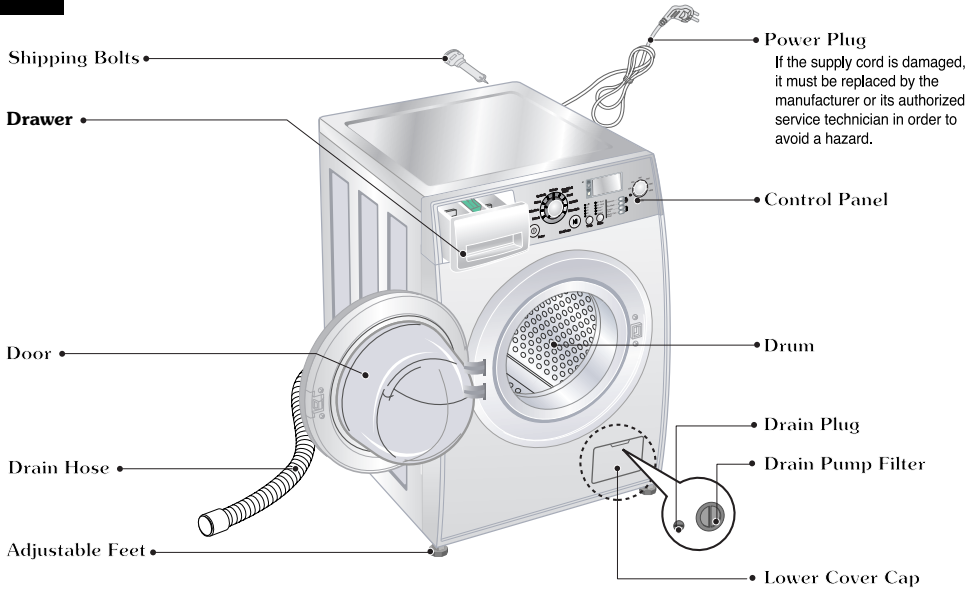

- Name : Front loading washing machine
- Power supply : 220-240 V~, 50 Hz
- Size : 600mm(W) x 640mm(D) x 850mm(H)
- Weight : 64 kg
- Wash capacity : 8 kg
- Max.Watt : 2100W (Wash) / 1100W (Steam)
- Spin speed :
 - ⊗ /400/600/800/1000/1100/1200 [WD-1237(0~9)FD(M)]
 - ⊗ /400/600/800/1000/1200/1400 [WD-1437(0~9)FD(M)]
 - ⊗ /400/600/800/1000/1200/1600 [WD-1637(0~9)FD(M)]

- Water consumption : 52 ℓ (6.5 ℓ / kg)
- Permissible water pressure : 0.3-10 kgf/cm² (30-1000 kPa)
- Noise Level :

Model	Wash	Spin
WD-1437(0~9)FD(M)	55dB(A)	75dB(A)

* The appearance and specifications may be varied without notice to raise the units quality.

■ Accessories

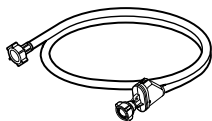

Inlet hose(1EA)

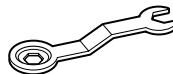

Spanner

I nstallation

Install or store where it will not be exposed to temperature below freezing or exposed to the weather.

Properly ground washer to conform with all governing codes and ordinances.

The base opening must not be obstructed by carpeting when the washing machine is installed on a carpeted floor.

In countries where there are areas which may be subject to infestation by cockroaches or other vermin, pay particular attention to keeping the appliance and its surroundings in clean condition at all times.

Any damage which may be caused by cockroaches or other vermin will not be covered by the appliance guarantee.

■ Transit bolts

The appliance is fitted with transit bolts to prevent internal damage during transport.

- Packing and all transit bolts must be removed before using the washer.

☞ When unpacking the base, be sure to remove the additional packing support in the middle of the base packing.

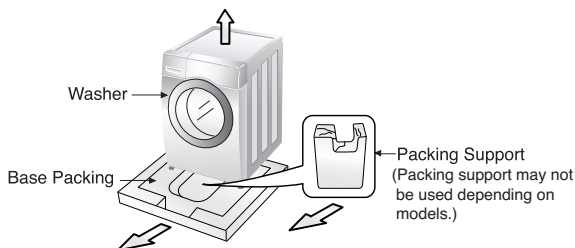

■ Removing transit bolts

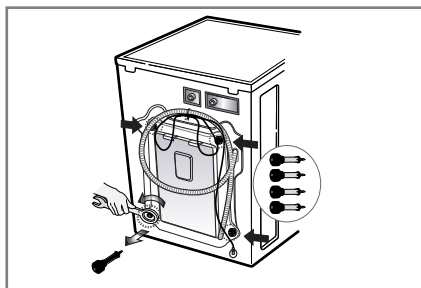
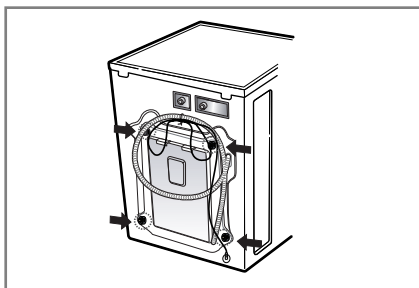

1. To prevent internal damage during transport, the special 4 bolts are locked. Before operating the washer, remove the bolts along with the rubber bungs.

- If they are not removed, it may cause heavy vibration, noise and malfunction.

2. Unscrew the 4 bolts with the spanner supplied.

3. Take out the 4 bolts along with the rubber bungs by slightly twisting the bung. Keep the 4 bolts and the spanner for the future use.

- Whenever the appliance is transported, the transit bolts must be refitted.

4. Close the holes with the caps supplied.

I nstallation

■ Installation place requirement

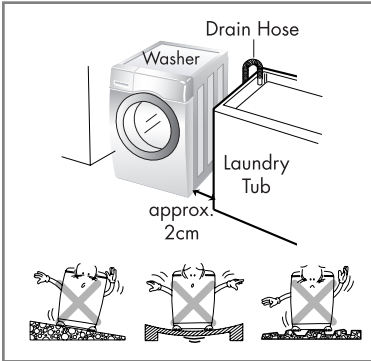

Level floor :

Allowable slope under entire washer is 1°

Power outlet :

Must be within 1.5 meters of either side of location of washer. Do not overload the outlet with more than one appliance.

Additional Clearance :

For wall, door and floor modeling is required.

(10cm : rear /2cm:right & left side)

Do not place or store laundry products on top of washer at any times.

They can damage the finish or controls.

■ Positioning

Install the washer on a flat hard floor.

Make sure that air circulation around the washer is not impeded by carpets, rug etc.

- Never try to correct any unevenness in the floor with pieces of wood, cardboard or similar materials under the washer.
- If it is impossible to avoid positioning the washer next to a gas cooker or coal burning stove, an insulation(85x60cm) covered with aluminum foil on the side facing the cooker or stove, must be inserted between the two appliance.
- The washer must not be installed in rooms where the temperature can drop below 0°C.
- Please ensure that when the washer is installed, it is easily accessible for the engineer in the event of a breakdown.
- Adjust all four feet using the transit bolt spanner provided ensuring the appliance is stable, and a clearance of approximately 20mm is left between the top of the washer and the underside of the work-top.

Installation

Electrical connection

1. Do not use an extension cord or double adapter.
 2. If the supply cord is damaged, it must be replaced by the manufacturer or its service agents or similarly qualified person in order to avoid a hazard.
 3. Always unplug the machine and turn off the water supply after use.
 4. Connect the machine to an earthed socket in accordance with current wiring regulations.
 5. The appliance must be positioned so that the plug is easily accessible.
- Repairs to the washing machine must only be carried out by qualified personnel. Repairs carried out by inexperienced persons may cause injury or serious malfunctioning. Contact your local service center
 - Do not install your washing machine in rooms where temperature below freezing may occur. Frozen hoses may burst under pressure. The reliability of the electronic control unit may be impaired at temperatures below freezing point.
 - If the appliance is delivered in the winter months and temperatures are below freezing : Place the washing machine at room temperature for a few hours before putting it into operation.

CAUTION

CAUTION concerning the Power Cord

Most appliances recommend they be placed upon a dedicated circuit; that is, a single outlet circuit which powers only that appliance and has no additional outlets or branch circuits. Check the specification page of this owner's manual to be certain.

Do not overload wall outlets. Overloaded wall outlets, loose or damaged wall outlets, extension cords, frayed power cords, or damaged or cracked wire insulation are dangerous. Any of these conditions could result in electric shock or fire. Periodically examine the cord of your appliance, and if its appearance indicates damage or deterioration, unplug it, discontinue use of the appliance, and have the cord replaced with an exact replacement part by an authorized servicer.

Protect the power cord from physical or mechanical abuse, such as being twisted, kinked, pinched, closed in a door, or walked upon. Pay particular attention to plugs, wall outlets, and the point where the cord exits the appliance.

- **Washing Machine is to be connected to the water mains using new hose-sets and old hose-sets should not be used.**

Connecting water supply hose

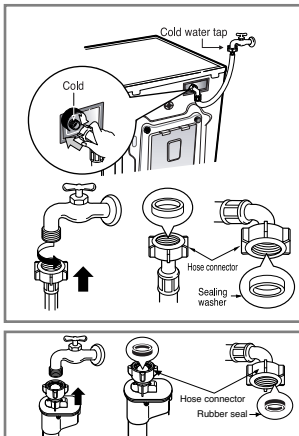

- ▶ *Water supply pressure must be between 30kPa and 1000kPa (0.3~10kgf/cm²)*
- ▶ *Don't strip or crossthread when connecting Inlet hose to the valve.*
- ▶ *If the water supply pressure is more than 1000kPa, a decompression device should be installed.*
- Two rubber seals are supplied with the water inlet hoses. They are used for preventing water leaks.
- Make sure the connection to taps is tight enough.
- Periodically check the condition of the hose and replace the hose if necessary.
- Make sure that there is no kink on the hose and that it is not crushed.

NOTE

After completing connection, if water leaks from the hose, repeat the same steps. Use the most conventional type of faucet for water supply. In case the faucet is square or too big, remove the spacing ring before inserting the faucet into the adaptor.

Installation

■ Normal Tap without thread & screw type inlet hose

1. Unscrew the fixing screw to attach the tap.

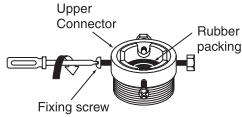

2. Push the connector up till the rubber packing is in tight contact with the tap. Then tighten the 4 screws.

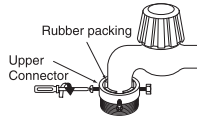

3. Push the water supply hose vertically upwards so that the rubber packing within the hose can adhere completely to the tap and then tighten it by screwing it to the right.

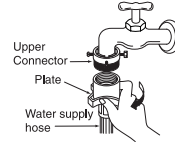

■ Normal Tap without thread & one touch type inlet hose

1. Untighten the upper connector screw.

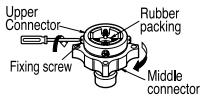

2. Push the upper connector up till the rubber packing is in tight contact with the tap. Then tighten the 4 screws.

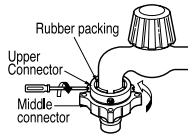

3. Connect the water supply hose to the middle connector, pushing the plate down.

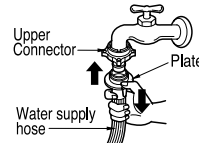

• In case the diameter of the tap is large remove the guide plate.

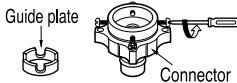

- Turn the middle connector not to have water leaked.
- Make sure that the rubber seal is inside the hose connector.

- To separate the water supply hose from the middle connector shut off the tap. Then pull the inlet hose down, pushing the plate down.

• Unable water Tap for connecting hose.

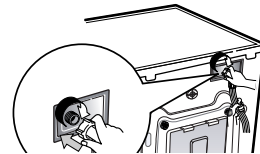
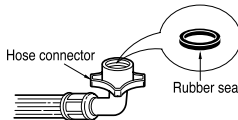

- Make sure that there are no kinks in the hose and that it is not crushed.

Used the horizontal tap	
Horizontal tap	
Extension tap	
Square tap	

I nstallation

This equipment is not designed for maritime use or for use mobile installations such as caravans, aircraft etc.

Turn off the stopcock if the machine is to be left for any length of time (e.g. holiday), especially if there is no floor drain(gully) in the immediate vicinity.

When disposing of the appliance, cut off the mains cable, and destroy the plug Disable the door lock to prevent young children being trapped inside.

Packaging material (e.g. Films, Styrofoam) can be dangerous for children. There is a risk of suffocation ! Keep all packaging well away from children

■ Installation of drain hose

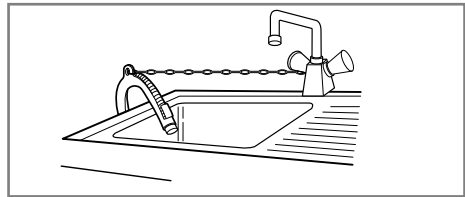
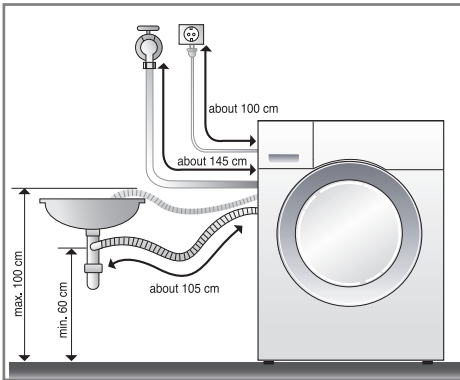

- When installing the drain hose sink, secure it tightly with a string.
- Proper securing of the drain hose will protect the floor from damage due to water leakage.

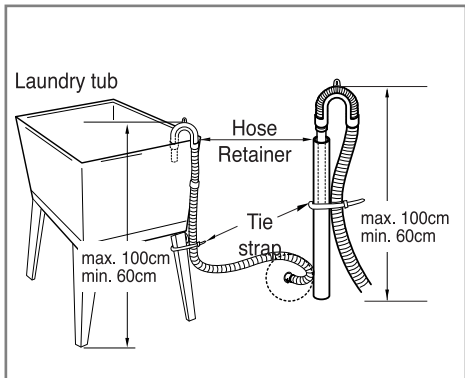
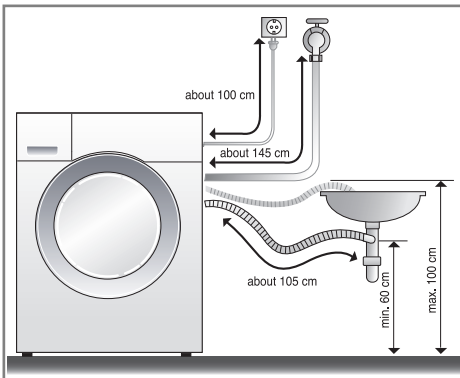

- The drain hose should not be placed higher than 100 cm above the floor. Water in the washer does not drain or drains slowly.
- Proper securing of the drain hose will protect the floor from damage due to water leakage.
- When the drain hose is too long, do not force back into the washer. This will cause abnormal noise.

I nstallation

■ Level adjustment

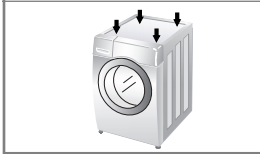
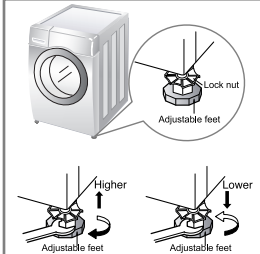

1. Adjusting the washing machine level properly prevents excessive noise and vibration.
Install the appliance on a solid and level floor surface, preferably in a corner of the room.

NOTE Timber or suspended type flooring may contribute to excessive vibration and unbalance errors.

2. If the floor is uneven, adjust the adjustable feet as required. **(do not insert pieces of wood etc. under the feet)**
Make sure that all four feet are stable and resting on the floor and then check that the appliance is perfectly level. (use a spirit level)

※ *After the washer is level, tighten the lock nuts up towards the base of the washer. All lock nuts must be tightened.*

NOTE In the case that the washing machine is installed on a raised platform, it must be securely fastened in order to eliminate the risk that it might fall off.

※ *Diagonal Check*

When pushing down the edges of the washing machine top plate diagonally, the machine should not move up and down at all. (Please, check both of two directions)

If machine rocks when pushing the machine top plate diagonally, adjust the feet again.

■ Concrete floors

- The installation surface must be clean, dry and level.
- Install washer on a flat hard floor.

■ Tile floors (Slippery floors)

- Position each foot on the Tread Mate and level the machine to suit. (Cut Tread Mate into 70x70 mm sections and stick the pieces on to the dry tile where machine is to be placed.)

※ *Tread Mate is a self adhesive material used on ladders & steps that prevents slipping.*

■ Wooden floors (Suspended floors)

- Wooden floors are particularly susceptible to vibration.
- To prevent vibration we recommend you place rubber cups under each foot, at least 15mm thick under the washer, secured to at least 2 floor beams with screws.
- If possible install the washer in one of the corners of the room, where the floor is more stable.

※ *Insert the rubber cups to reduce vibration.*

※ *You can obtain the rubber cups (p/no.4620ER4002B) from the LG svc dept.*

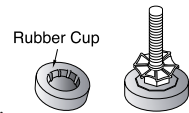

Important!

- Proper placement and levelling of the washer ensure long, regular and reliable operation.
- The washer must be absolutely horizontal and stand firmly in position.
- It must not "Seesaw" across corners under load.
- The installation surface must be clean, free from floor wax and other lubricant coatings.
- Do not let the feet of the washer get wet. If feet of the washer get wet, slipping may occur.

Care before washing

■ Before the first washing

Select a cycle (COTTON 60°C, add a half load of detergent) allow the unit to wash without clothing. This will remove residues and water from the drum that may have been left during manufacturing.

■ Caring before washing

1. Care Labels

Look for a care label on your clothes. This will tell you about the fabric content of your garment and how it should be washed.

2. Sorting

To get the best results, Sort clothes into loads that can be washed with the same wash cycle. Water temperature and spin speed and different fabrics need to be washed in different ways. Always sort dark colors from pale colors and whites. Wash separately as dye and lint transfer can occur causing discoloration of white etc. If possible, do not wash heavily soiled items with lightly soiled one.

Soil (Heavy, Normal, Light)	Separate clothes according to amount of soil.
Color (White, Lights, Darks)	Separate white fabrics from colored fabrics.
Lint (Lint producers, Collectors)	Wash lint producers and lint collectors separately.

3. Caring before loading

■ Combine large and small items in a load. Load large items first. Large items should not be more than half the total wash load.

Do not wash single items. This may cause an out-of-balance load. Add one or two similar items.

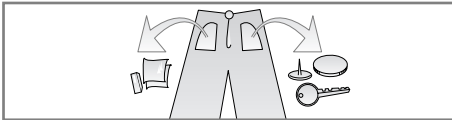

- Check all pockets to make sure that they are empty. Items such as nails, hair clip, matches, pens, coins and keys can damage both your washer and your clothes.

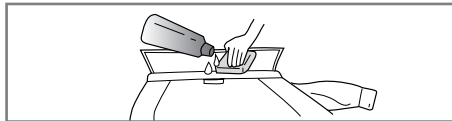

- Close zippers, hooks and strings to make sure that these items don't snag on other clothes.

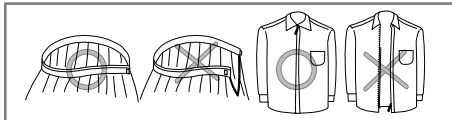

- Pre treat dirt and stains by brushing a little detergent dissolved in water onto stains like collars and cuffs to help shift dirt.

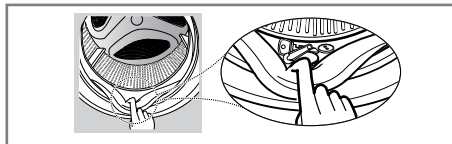

- Check the folds of the flexible gasket (gray) and remove any small articles, if any.
- Check inside of the drum and remove any left items in it for next wash cycle.



- Remove any clothing or items on the flexible gasket to prevent clothing and the gasket damages.

Adding detergent

■ Adding detergent and fabric softener

1. The Dispenser Drawer

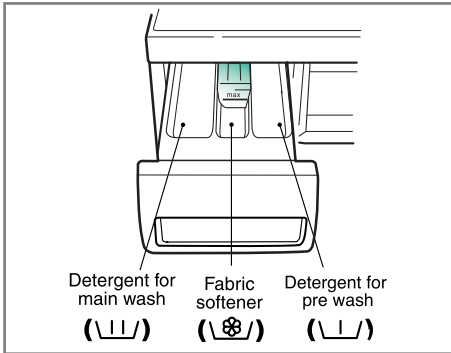

- Main wash only → (|||)
- Pre Wash + Main Wash → (|) • (|||)

2. Adding Fabric Softener

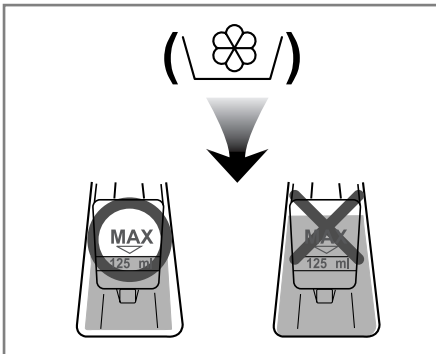

- Do not exceed the maximum fill line. Close the dispenser drawer slowly. Overfilling can cause early dispensing of the fabric softener which could stain clothes.
- Do not leave the fabric softener in the detergent drawer for more than 2 days. (Fabric softener could harden)
- Softener will automatically be added during the last rinse cycle.
- Do not open the drawer when water is supplied.
- Solvents (benzene, etc) are not allowable.

NOTE Do not pour fabric softener directly on the cloths

Adding detergent

3. Detergent dosage

- The detergent should be used according to the instruction of the detergent manufacture.
- If too much detergent is used, too many suds can occur and this will decrease the washing result or cause heavy load to the motor.
- Use powder detergent only for the front loading washer.

** If suds occur too much, please reduce the detergent amount.*

- Detergent usage may need to be adjusted for water temperature, water hardness, size and soil level of the load. For best results, avoid oversudsing.

4. Water softener

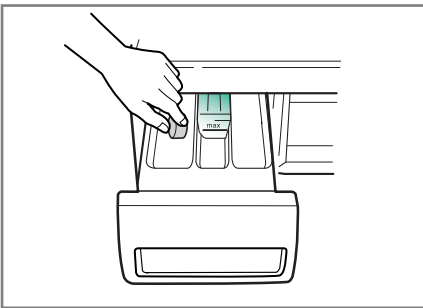

- A water softener, such as Anti limescale (Clagon) can be used to cut down on the use of detergent in extremely hard water areas. Dispense according to the amount specified on the packaging. First add detergent and then the water softener.

- Use the quantity of detergent as for soft water.

* Tips

Full load : according to manufacturer's recommendation.

Part load : 3/4 of the normal amount.

Minimum load : 1/2 of full load.

- Detergent is flushed from the dispenser at the beginning of the cycle.

5. Using the Tablets

- 1) Open the door and Tablets into the drum.

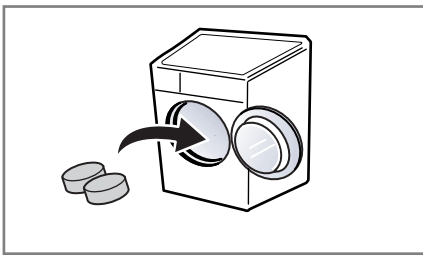

- 2) Load the laundry into the drum.

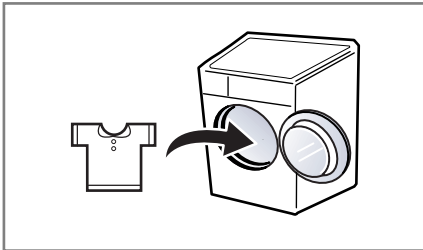

- 3) Close the door.

F_{unction}

■ Recommended courses according to the laundry type

Program	Fabric Type	Water Temp. (Option)	Option	Maximum Load
Cotton	Color fast garments (shirts, night dresses, pajamas...)and lightly soiled white cotton(underwear)	60°C (Cold, 30°C, 40°C, 95°C)	- Time Delay - Steam Wash - Intensive - Pre Wash - Crease Care - Medic Rinse	Rating
Synthetic	Polyamide, Acrylic, Polyester	40°C (Cold, 30°C, 60°C)		Less than 4.0kg
Baby Care	Lightly soiled baby wear	95°C (40°C, 60°C)		Less than 4.0kg
Delicate	Delicate laundry easily damaged	40°C (Cold, 30°C)	- Time Delay - Intensive - Crease Care	Less than 3.0kg
Duvet	Cotton bedding with filling duvet, pillow, blanket, sofa cover with light filling			1 king size (9 Tog)
Hand Wash /Wool	"Hand wash" marked delicate and wool laundry	30°C (Cold, 40°C)		Less than 2.0kg
Quick 30	Colored laundry which is lightly soiled fast			Less than 2.0kg
Rinse+ Spin		No Choose	- Crease Care - Medic Rinse - Time Delay	Rating
Refresh	Cotton mixed, Polyeter mixed Dress shirts, blouses	No Choose	- Steam Default	3 items

* **Water Temperature** : Select the water temperature to the wash cycles.

Always follow garment manufacture's care label or instructions when laundering.

* **Intensive** : If the laundry is heavily soiled "Intensive" option is effective.

* Program setting with "Cotton 60°C + Steam Wash + Intensive" option for test in accordance or in conformity with EN60456 and IEC60456.

* **Pre Wash** : If the laundry is heavily soiled, "Pre Wash" Cotton is recommended. Pre Wash is available in Cotton, Synthetic and Baby Care program.

* **Crease Care** : If you want to prevent crease, select Crease Care button.

* **Medic Rinse** : For high effectiveness or more purity in rinse operation you can choose Medic Rinse option. Medic Rinse is default in Baby Care program.

How to use washer

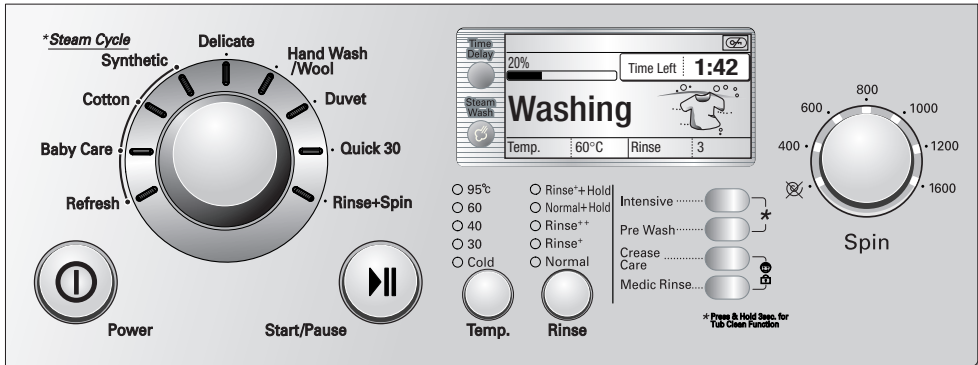

1. Cotton automatically selected upon power on.

- Press the **Power**(⏻) button to start.
- Press the **Start/Pause**(⏸) button.
- Initial condition
 - **Wash** : Main wash
 - **Rinse** : 3 times
 - **Spin** :
 - 1600 rpm [WD-1637(0-9)FD(M)]
 - 1400 rpm [WD-1437(0-9)FD(M)]
 - 1200 rpm [WD-1237(0-9)FD(M)]
 - **Water temperature** : 60 °C
 - **Program** : Cotton

2. Manual Selecting

- Press the **Power**(⏻) button to start.
- Select the conditions which you want to use, by pressing each button.

For selecting the each conditions, please refer to the page16~page22.

- Press the **Start/Pause** button.

3. Language Selection

- English is the default language. Language can be changed only when LCD is on. Power On and then press the **Time delay** and **Steam Wash** button simultaneously for 3 seconds until the Select a Language menu is displayed.



- Rotation of the program dial will cycle through Portuguese, Serbian, Croatian, Bulgarian, Rumanian, Hungarian, Greek and then back to English.

How to use washer

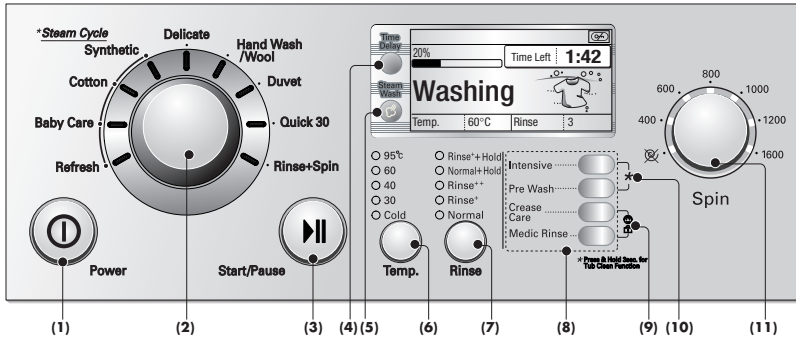

- | | | |
|--------------------------|--------------------------|-------------------------|
| (1) Button : Power | (5) Button : Steam Wash | (9) Button : Child Lock |
| (2) Dial : Program | (6) Button : Temperature | (10) Button : Tub Clean |
| (3) Button : Start/Pause | (7) Button : Rinse | (11) Dial : Spin |
| (4) Button : Time Delay | (8) Button : Option | |

Power



1. Power

- Press the Power button to turn power on and off.
- To cancel the **Time Delay** function, the Power button should be pressed.

2. Initial Program

- When the Power button is pressed, the washer is ready for Cotton program. And the other initial conditions as follows.
- So, if you want to advance into the washing cycle without changing the program, just press **Start/Pause** button and then the washer will proceed.

■ Initial program

- **[WD-1637(0-9)FD(M)]**
- Cotton Program / Main Wash / Normal Rinse / 1600 rpm / 60 °C
- **[WD-1437(0-9)FD(M)]**
- Cotton Program / Main Wash / Normal Rinse / 1400 rpm / 60 °C
- **[WD-1237(0-9)FD(M)]**
- Cotton Program / Main Wash / Normal Rinse / 1200 rpm / 60 °C

Program

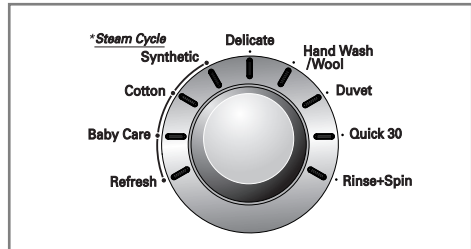

- 9 programs are available according to the laundry type.
- Lamp will light up to indicate selected program.
- When **Start/Pause** button is pressed, the Cotton program is automatically selected.
- By turning the Program dial, the program is selected in order of "Cotton – Synthetic – Delicate – Hand Wash/Wool – Duvet – Quick 30 – Rinse+Spin – Refresh – Baby Care".

Regarding to the laundry type for each program Please refer to the page 14.

How to use washer

Start/Pause



1. Start

- This **Start/Pause** button is used to start wash cycle or pause the wash cycle.

2. Pause

- If temporary stop of wash cycle is needed, press "**Start/Pause**" button.
- When in Pause, the power is turned off automatically after 4 minutes.
- **NB.** The door will not open before 1 to 2 minutes when Pause is selected, or at the end of the wash cycle.

Detecting

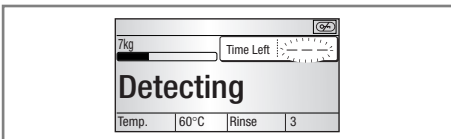

- While the "Detecting" is shown in the display the machine rotates slowly and detects how many laundries are loaded in the drum. It will take a few seconds.
- Available in Cotton, Synthetic and Baby Care program.

Door Lock

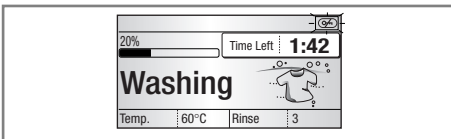

- Lights whenever the door of the washer is locked.
- The door can be unlocked by pressing the Start/Pause button to stop the washer.
- The door can be opened after a short delay.

Time Delay

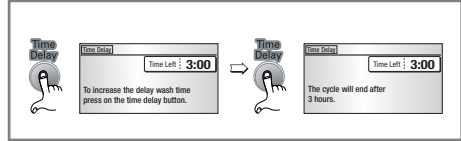

Preparing washing before starting "Time Delay"

- Turn on the water tap.
 - Load laundry and close the door.
 - Place the detergent and fabric softener in the drawer.
- How to set "Time Delay"
 - Press **Power** button.
 - Turn the **Program** dial to select the program you require.
 - Press **Time Delay** button and set the desired time.
 - Press the **Start/Pause** button.
 - If **Time Delay** button is pressed, "3:00" is displayed. The maximum delayed time is 19:00 hours and the minimum time is 3:00 hours.
 - Each pressing of the button advances time delay by one hour.
 - To cancel the time delay, press the **Power** button.
 - **Time Delay** is 'expected time' from the present to the completion of washing cycle or selected process (Wash, Rinse, Spin).
 - *According to the condition of water supply and temperature, the delayed time and the actual washing time may vary.*

How to use washer

Steam Wash

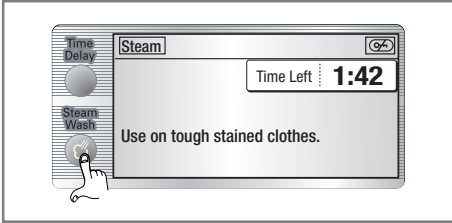

By pressing the Steam Wash button, Steam Function Can be selected.

When Steam Function is selected, Steam wash () LED lights on.

Steam Wash is

- For tough stained clothes, underwear, or baby clothes.
- Steam Wash is available with Cotton, Synthetic, Baby Care program.

Refresh cycle is fixed Steam wash.

Program	Temperature
Cotton	60°C (30°C, 40°C, 95°C)
Synthetic	40°C (30°C, 60°C)
Baby Care	95°C (40°C, 60°C)

- This option features upgraded washing performance with low energy.
- Do not load delicates such as wool, silk, and easily discolored clothes.

NOTE:

- Steam wash is a highly concentrated and efficient.
It may seem there is no water inside the drum(normal condition).
- During the steam cycle the strong steam spray may not be seen through the door (normal condition).
- During the steam operation, a spraying sound will be heard. (normal condition)
- Do not try to open the door while operating. Steam can cause severe burns.

CAUTION:

- Do not reach into the washer while operating. Steam can cause severe burns.

Refresh

Refresh cycle

- For slightly wrinkled clothes which have been stored for an extended time. It just makes wrinkled clothes easy to iron (Do not load wet clothes).
- Wrinkles will be reduced.

How to use Refresh cycle

1. Turn on the washer and select the Refresh program.
2. Load 3 items or less and close the door.
3. Press the Steam Wash button repeatedly until the desired and correct number of items is displayed. Initial display is 2 items

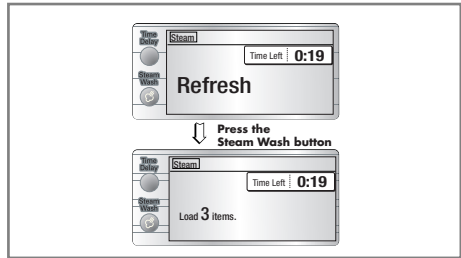

4. Press the Start/Pause button

[Precautionary Notes]

- The Refresh cycle is not like other washing or drying cycles.
- Due to the characteristic of cotton fibers, this cycle is not recommended for 100% cotton clothing.
- Remove stains from clothing before using the Refresh cycle to prevent permanently setting the stains by high heat.
- Be sure that the faucet is open. This cycle uses a little water to produce steam.
- Be careful not to touch the door. It can be very hot.
- Do not open the door while operating. Steam can cause severe burns.
- After removing clothes from the Refresh cycle they may feel slightly damp wait at least 10 minutes before putting the clothes on.
- Best result are achieved when articles are of similar size and fabric type. Do not overload (Load less than 3 dress shirts)

CAUTION:

- Do not reach into the washer while operating. Steam can cause severe burns.
- Keep pets away from the washer.

How to use washer

Water Temp.

- 95°C
- 60
- 40
- 30
- Cold



Temp.

• By pressing the Temp. button, the water temperature can be selected.

- *Cold*

- *30°C / 40°C / 60°C / 95°C*

• Water temperature can be selected as below according to the program.

- **Baby Care**

40°C – 60°C – 95°C

- **Cotton**

Cold – 30°C – 40°C – 60°C – 95°C

- **Synthetic**

Cold – 30°C – 40°C – 60°C

- **Delicate & Quick 30 & Hand Wash/Wool & Duvet**

Cold – 30°C – 40°C

The required temperature lamp will light up for identification.

For the more detailed information, please refer to the page 14.

Rinse

- Rinse⁺+ Hold
- Normal+ Hold
- Rinse⁺++
- Rinse⁺
- Normal



Rinse

• By pressing the Rinse button, the Rinse type can be selected.

1. Normal

• *Cotton, Synthetic, Baby Care performs 3 Rinses*

• *Hand Wash/Wool, Quick 30, Delicate, Duvet performs 2 Rinses*

2. Rinse⁺ & Rinse⁺⁺

• Used to additional rinse, which may assist in removing traces of detergent residue.

• By selecting Rinse⁺ or Rinse⁺⁺ function, the Rinse Time and the Rinse water are increased.

3. Rinse Hold

• Is selected by pressing the Rinse button repeatedly. This function leaves clothes in the washer; suspended in the water after a rinse without entering into spin.

• To proceed through to a drain or spin, once the rinse hold function is completed using to program dial scroll to the required program.

The required lamp will light up for identification.

How to use washer

Option

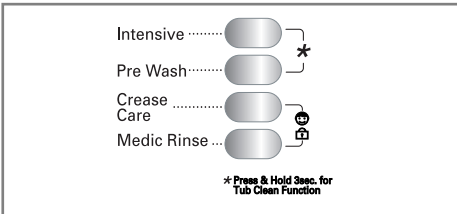

By pressing each the button, each function will be selected.

1. Intensive

- If the laundry is heavily soiled “Intensive” option is effective.
- By selecting the Intensive option, the wash time may be extended, depending on the program selected.
- To use this option, press the intensive button once before the wash program is started.

2. Pre Wash

- Use this option for load that need pretreatment. Add 16 minutes pre wash and drain.
- When using Pre Wash option, do not use liquid detergent in the main wash compartment. Use powder for the main wash.
- Available in Cotton, Synthetic and Baby Care program.

3. Crease Care

- If you want to prevent crease, select this button with spin speed.

4. Medic Rinse

- For high effectiveness or more purity in rinse operation you can choose Medic Rinse option.
- Available in Cotton, Synthetic and Baby Care program.
- Medic Rinse is default in Baby Care program.

The required temperature lamp will light up for identification.

Child lock

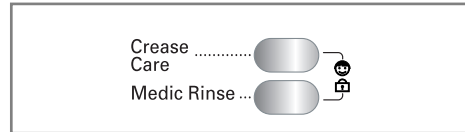

If you choose to lock the buttons on the control assembly to prevent tampering, this function may be selected.

- Child lock can be set by pressing and holding the **Crease Care** and **Medic Rinse** button simultaneously. (About three seconds)

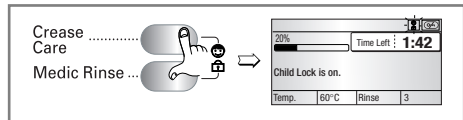

- *When child lock is set, all buttons are inoperable, except Power button*

- To deactivate Child lock system, press and hold the **Crease Care** and **Medic Rinse** button simultaneously again. (About three seconds)

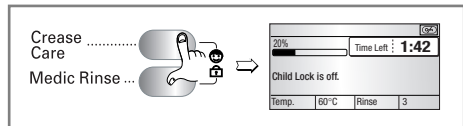

- To change to the desired program, whilst in child lock mode.

1. Press and hold both **Crease Care** and **Medic Rinse** button together once again. (About three seconds)
2. Press the **Start/Pause** button.
3. Select the desired program and press the **Start/Pause** button again.

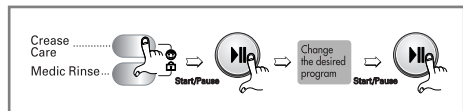

- The child lock can be set at any time and it is automatically canceled when operational errors occur. Also *Child lock* works when power is off.

How to use washer

Tub Clean

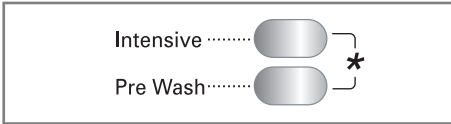

Tub Clean course can be set by pressing and holding Intensive and Pre Wash button simultaneously.

When Tub Clean course is set, display “Tub Clean”, and all buttons are inoperable.

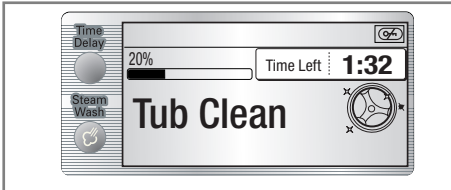

TUB CLEAN is special cycle to clean the inside of the washer. This cycle uses higher water level with higher spin speed. Perform this cycle regularly.

How to use the Tub Clean cycle:

1. Remove any clothing or items from the washer and close the door.
 2. Open the dispenser drawer and add Anti limescale (Calgon) to the Main wash compartment.
- NOTE:** Do not add any detergent to the detergent compartments. Excessive suds may generate and leak from the washer.
3. Close the dispenser drawer slowly.
 4. Power On and then press and hold Intensive and Pre Wash button for 3 seconds. then “Tub Clean” is displayed in LCD.
 5. Press the Start/Pause button to start.
 6. After the cycle is complete, leave the door open to dry around the washer door opening, flexible gasket and door glass.

CAUTION: If there is a small child, be careful not to leave the door open for too long.

Spin

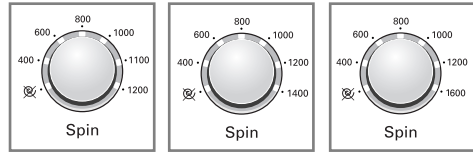

[WD-1237(0-9)FD(M)] [WD-1437(0-9)FD(M)] [WD-1637(0-9)FD(M)]
• By turning the Spin dial, the spin speed can be chosen.

1. Spin selection

• Spin speed is available according to the program as follows.

WD-1237(0-9)FD(M)

- Cotton & Quick 30 & Rinse+Spin
☒ - 400 - 600 - 800 - 1000 - 1100 - 1200
- Synthetic & Hand Wash/Wool & Duvet & Baby Care
☒ - 400 - 600 - 800 - 1000
- Delicate
☒ - 400 - 600 - 800

WD-1437(0-9)FD(M)

- Cotton & Quick 30 & Rinse+Spin
☒ - 400 - 600 - 800 - 1000 - 1200 - 1400
- Synthetic & Hand Wash/Wool & Duvet & Baby Care
☒ - 400 - 600 - 800 - 1000
- Delicate
☒ - 400 - 600 - 800

WD-1637(0-9)FD(M)

- Cotton & Quick 30 & Rinse+Spin
☒ - 400 - 600 - 800 - 1000 - 1200 - 1600
- Synthetic & Hand Wash/Wool & Duvet & Baby Care
☒ - 400 - 600 - 800 - 1000
- Delicate
☒ - 400 - 600 - 800

2. No Spin (☒)

• If “☒” (No Spin) is selected, the washer stops after draining water.

3. Spin Only

1. Press the Power button.
2. Set the desired spin speed by turning spin dial.
3. Press the Start/Pause button.

The required lamp will light up for identification.

How to use washer



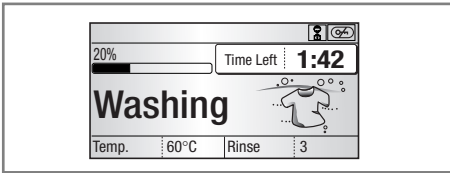

Display



1. Special function display

- When Child lock is selected, the “” lamp is on.
- When time delay is selected, it shows the remaining times to finish the selected program.

2. Self diagnose display

- If the washer encounters a fault during operation, the associated fault will be displayed.
 - “ **PE** ” : Water pressure sensing error
 - “ **FE** ” : Problem of overfilling water
 - “  ” : Door is not closed
 - “ **LE** ” : Over load in motor
 - “  ” : Water inlet trouble
 - “  ” : Drainage trouble
 - “  ” : Unbalanced load
 - “ **tE** ” : Water temperature trouble
 - “ **AE** ” : Water leaks
 - “ **PF** ” : The washer experienced a power failure.

If these error letters are displayed, please refer to the troubleshooting page 27 and follow the guide.

3. Completion of washing

- When washing cycle is completed, “End of cycle” is displayed on the “Multi display”.

4. Time left

- During washing cycle, the remaining washing time is displayed.
- Recommended program by manufacturer.
 - **Cotton** : around 1 hour and 51 minutes
 - **Synthetic** : around 1 hour and 24 minutes
 - **Baby Care** : around 2 hours and 37 minutes
 - **Delicate** : around 1 hour and 12 minutes
 - **Hand Wash/Wool** : around 57 minutes
 - **Quick 30** : around 30 minutes
 - **Duvet** : around 1 hour and 12 minutes
 - **Rinse + Spin** : around 23 minutes
 - **Refresh** : around 19 minutes
- The washing time may vary by the amount of laundry, water pressure, water temperature and other washing conditions.
- If an unbalanced load is detected or if the suds removing program operates, the wash time may be extended.
(Max. increasing time is 45 minutes.)

Est. Time Remaining

- This display shows the estimated time remaining in the cycle when operating.
- This washer automatically detects the wash load (weight) and optimizes the washing time. After detecting, the display will show the adjusted time remaining.

Status Indicator

- It shows elapsed time of the cycle the washer is operating.

Maintenance

- * Before cleaning the washer interior, unplug the electrical power cord to avoid electrical shock to avoid electrical shock hazards.
- * When disposing of the appliance, cut off the mains cable, and destroy the plug Disable the door lock to prevent young children being trapped inside.

■ The water inlet filter

- "  " error message will blink on the control panel when water does not enter the detergent drawer.
- If water is very hard or contains traces of lime deposit, the water inlet filter may become clogged.
It is therefore a good idea to clean it from time to time.

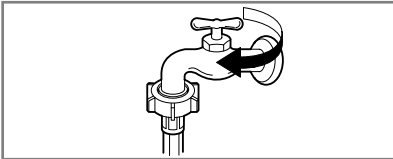

1. Turn off the water tap.

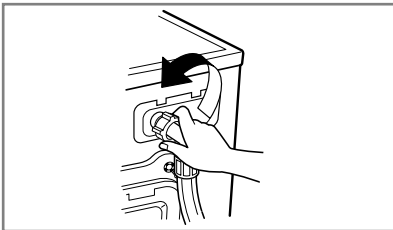

2. Unscrew the water inlet hose.

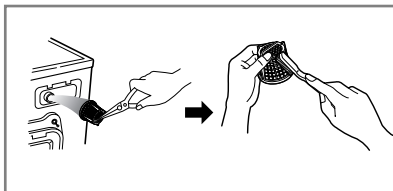

3. Clean the filter using a hard bristle brush.

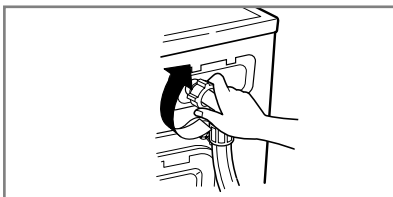

4. Tighten up the inlet hose.

Maintenance

■ The drain pump filter

* The drain filter collects threads and small objects left in the laundry.

Check regularly that the filter is clean to ensure smooth running of your machine.

⚠ CAUTION First drain using the drain hose and then open the pump filter to remove whatever any threads or objects.

Be careful when draining if the water is hot.

* Allow the water to cool down before cleaning the drain pump, carrying out emergency emptying or opening the door in an emergency.

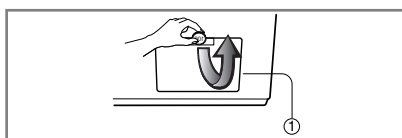

1. Open the lower cover cap (1) by using a coin.

Drain plug (2) to pull out the hose.

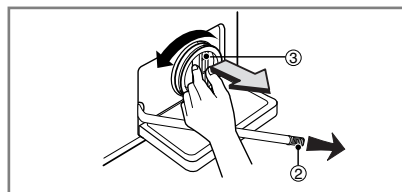

2. Unplug the drain plug (2), allowing the water to flow out. At this time use a vessel to prevent water flowing on to the floor. When water does not flow any more, turn the pump filter (3) open to the left.

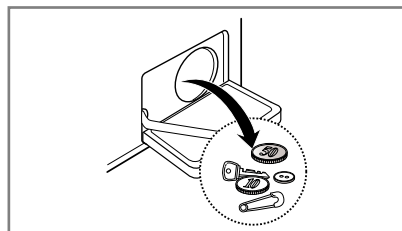

3. Remove out any foreign material from the pump filter.

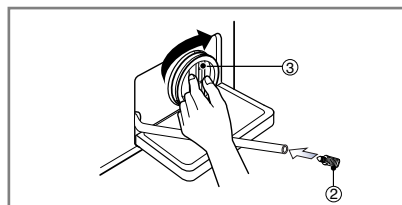

4. After cleaning, turn the pump filter (3) clockwise and insert the drain plug (2) to the original place. Close the lower cover cap.

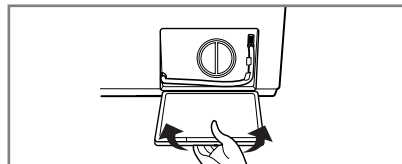

Maintenance

■ Dispenser drawer

- * After a while detergents and fabric softeners leave a deposit in the drawer.
- It should be cleaned from time to time with a jet of running water.
- If necessary it can be removed completely from the machine by pressing the catch downward and by pulling it out.
- To facilitate cleaning, the upper part of the fabric softener compartment can be removed.

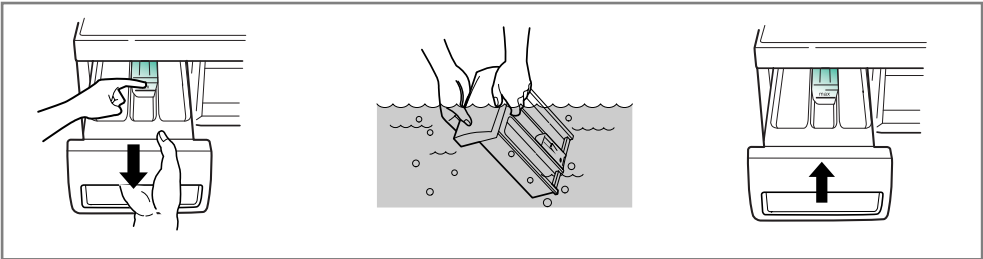

■ The drawer recess

- * Detergent can also accumulate inside the recess which should be cleaned occasionally with an old toothbrush.
- Once you have finished cleaning, replace the drawer and run a rinse cycle without laundry.

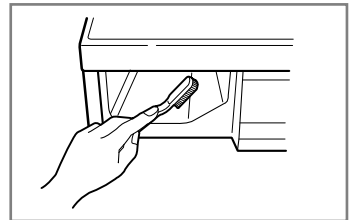

■ The washing drum

- If you live in a hard water area, limescale may continuously build up in places where it cannot be seen and thus not easily removed. Over time the build up of scale clogs appliances, and if it is not kept in check these may have to be replaced.
- Although the washing drum is made of Stainless steel, specks of rust can be caused by small metal articles (paper clips, safety pins) which have been left in the drum.
- The washing drum should be cleaned from time to time.
- If you use descaling agents, dyes or bleaches, make sure they are suitable for washing machine use.
- * Descaler may contain chemicals that may damage part of your washing machine.
- * Remove any spots with a stainless steel cleaning agent.
- * Never use steel wool.

Maintenance

■ The water circulation nozzle & Steam nozzle

- Clean the water circulation nozzle and Steam nozzle, if clogged.

■ Cleaning your washer

1. Exterior

Proper care of your washer can extend its life.

The outside of the machine can be cleaned with warm water and a neutral non abrasive household detergent.

Immediately wipe off any spills. Wipe with damp cloth.

Try not to hit surface with sharp objects.

* IMPORTANT: Do not use methylated spirits, diluents or similar products.

2. Interior

Dry around the washer door opening, flexible gasket and door glass.

Run washer through a complete cycle using hot water.

Repeat process if necessary.

NOTE Remove hard water deposits using only cleaners labeled as safe for washing machine.

■ Winterizing instructions

If the washer is stored in an area where freezing may occur or moved in freezing temperatures, follow these instructions to prevent damage to the washer:

1. Turn off water supply tap.
2. Disconnect hoses from water supply and drain water from hoses.
3. Plug electrical cord into a properly grounded electrical outlet.
4. Add 1gallon(3.8L) of nontoxic recreational vehicle(RV) antifreeze into an empty wash drum.
Close the door.
5. Set spin cycle and let washer spin for 1minute to drain out all water.
Not all of the RV antifreeze will be expelled.
6. Unplug electrical power cord, dry the drum interior, and close the door.
7. Remove dispenser drawer, drain and dry excessive water from the compartments.
8. Store washer in an upright position.
9. To remove antifreeze from washer after storage, run empty washer through a complete cycle using detergent. Do not add wash load.

Troubleshooting guide









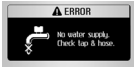
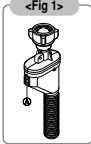

* This washing machine is equipped with automatic safety functions which detect and diagnose faults at an early stage and react appropriately.
 When the machine does not function properly or does not function at all, check the following points before you contact your service provider.

Symptom	Possible Cause	Solution
Rattling and clanking noise	<ul style="list-style-type: none"> Foreign objects such as coins or safety pins maybe in drum or pump. 	<p>Stop washer and check drum and drain filter.</p> <p>If noise continues after washer is restarted, call your authorized service centre.</p>
Thumping sound	<ul style="list-style-type: none"> Heavy wash loads may produce a thumping sound. This is usually normal. 	<p>If sound continues, washer is probably out of balance. Stop and redistribute wash load.</p>
Vibrating noise	<ul style="list-style-type: none"> Have all the transit bolts and packing been removed? Are all the feet resting firmly on the ground? 	<p>If not removed during installation, refer to Installation guide for removing transit bolts.</p> <p>Wash load may be unevenly distributed in drum. Stop washer and rearrange wash load.</p>
Water leaks.	<ul style="list-style-type: none"> Fill hoses or drain hose are loose at tap or washer. House drain pipes are clogged. 	<p>Check and tighten hose connections.</p> <p>Unclog drain pipe. Contact plumber if necessary.</p>
Oversudsing		<p>Too much detergent or unsuitable detergent may cause excessive foaming which may result in water leaks.</p>
Water does not enter washer or it enters slowly	<ul style="list-style-type: none"> Water supply is not adequate in area. Water supply tap is not completely open. Water inlet hose(s) are kinked. The filter of the inlet hose(s) are clogged. 	<p>Check another tap in the house.</p> <p>Fully open tap.</p> <p>Straighten hose(s).</p> <p>Check the filter of the inlet hose(s).</p>
Water in the washer does not drain or drains slowly.	<ul style="list-style-type: none"> Drain hose is kinked or clogged. The drain filter is clogged. 	<p>Clean and straighten the drain hose.</p> <p>Clean the drain filter.</p>

Troubleshooting guide

Symptom	Possible Cause	Solution
Washer does not start	<ul style="list-style-type: none"> • Electrical power cord may not be plugged in or connection may be loose. • House fuse blown, circuit breaker tripped, or a power outage has occurred. • Water supply tap is not turned on. 	<p>Make sure plug fits tightly in wall outlet.</p> <p>Reset circuit breaker or replace fuse. Do not increase fuse capacity. If problem is a circuit overload, have it corrected by a qualified electrician. Turn on water supply tap.</p>
Washer won't spin	<ul style="list-style-type: none"> * Check that the door is firmly shut. 	<p>Close the door and press the Start/Pause button. After pressing the Start/Pause button, it may take a few moments before the washer begins to spin. The door must lock before spin can be achieved.</p>
Door does not open		<p>Once started, the door can not be opened for safety reasons. Wait one or two minutes before opening the door to give the electric locking mechanism time to release.</p>
Wash cycle time delayed		<p>The washing time may vary by the amount of laundry, water pressure, water temperature and other using conditions. If the imbalance is detected or if the suds removing program works, the wash time shall be increased.</p>

Troubleshooting guide

Symptom	Possible Cause	Solution
	<ul style="list-style-type: none"> • Water supply is not adequate in area • Water supply taps are not completely open. • Water inlet hose(s) are kinked. • The filter of the inlet hose(s) are clogged. • If water leakage occurred in the inlet hose, indicator "A" will be changed red color. 	<p>Check another tap in the house.</p> <p>Fully open tap.</p> <p>Straighten hose(s).</p> <p>Check the filter of the inlet hose(s).</p>
	<ul style="list-style-type: none"> • Drain hose is kinked or clogged. • The drain filter is clogged. 	<p>Clean and straighten the drain hose.</p> <p>Clean the drain filter.</p> <p>For more detailed information, please refer to "The drain pump filter" on page24</p>
	<ul style="list-style-type: none"> • Load is too small. • Load is out of balance. • The appliance has an unbalance detection and correction system. If individual heavy articles are loaded (ex. bath mat, both robe, etc.), this system may stop spinning or even interrupt the spin cycle altogether. • If the laundry is still too wet at the end of the cycle, add smaller articles of laundry to balance the load and repeat the spin cycle. 	<p>Add 1 or 2 similar items to help balance the load.</p> <p>Rearrange load to allow proper spinning</p>
	 <ul style="list-style-type: none"> • Is the door opened or not completely closed? 	<p>Close the door completely.</p> <p>* If "E4" is not released, call for service.</p>
		<p>Unplug the power plug and call for service.</p>
	<ul style="list-style-type: none"> • Water overfills due to the faulty water valve. 	<p>Close the water tap.</p> <p>Unplug the power plug.</p> <p>Call for service.</p>
	<ul style="list-style-type: none"> • Water level sensor has malfunctioned. 	
	<ul style="list-style-type: none"> • Over load in motor. 	
	<ul style="list-style-type: none"> • Water leaks 	<p>Restart the cycle.</p>
	<ul style="list-style-type: none"> • The washer experienced a power failure. 	<p>Call for service.</p>

Terms of Warranty

Disposal of your old appliance

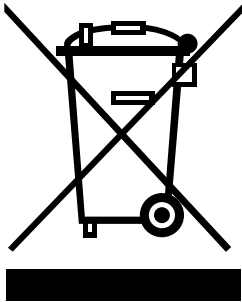

1. When this crossed-out wheeled bin symbol is attached to a product it means the product is covered by the European Directive 2002/96/EC.
2. All electrical and electronic products should be disposed of separately from the municipal waste stream via designated collection facilities appointed by the government or the local authorities.
3. The correct disposal of your old appliance will help prevent potential negative consequences for the environment and human health.
4. For more detailed information about disposal of your old appliance, please contact your city office, waste disposal service or the shop where you purchased the product.

What Is Not Covered:

- Service trips to your home to teach you how to use the product.
- If the product is connected to any voltage other than that shown on the rating plate.
- If the fault is caused by accident, neglect, misuse or Act of God.
- If the fault is caused by factors other than normal domestic use or use in accordance with the owner's manual.
- Provide instruction on use of product or change the set-up of the product.
- If the fault is caused by pests for example, rats or cockroaches etc..
- Noise or vibration that is considered normal for example water drain sound, spin sound, or warming beeps.
- Correcting the installation for example, levelling the product, adjustment of drain.
- Normal maintenance which recommended by the owner's manual.
- Removal of foreign objects / substances from the machine, including the pump and inlet hose filter for example, grit, nails, bra wires, buttons etc.
- Replace fuses in or correct house wiring or correct house plumbing.
- Correction of unauthorized repairs.
- Incidental or consequential damage to personal property caused by possible defects with this appliance.
- If this product is used for commercial purpose, it is not warranted.

(Example : Public places such as public bathroom, lodging house, training center, dormitory)

If the product is installed outside the normal service area, any cost of transportation involved in the repair of the product, or the replacement of a defective part, shall be borne by the owner.



ПЕРАЛНА МАШИНА

РЪКОВОДСТВО ЗА ЕСКПЛОАТАЦИЯ

WD-1237(0~9)FD(M)

WD-1437(0~9)FD(M)

WD-1637(0~9)FD(M)

Благодарим Ви ,че закупихте напълно автоматичната пералня на LG Electronics. Моля прочетете внимателно упътването. То съдържа инструкции за инсталиране и употреба на уреда. Запазете го за бъдещи консултации. Запишете си модела и серийния номер на Вашата пералня.

ПРЕДСТАВЯНЕ НА ПРОДУКТА



■ Директна система за управление

Моторната система на А синхронния двигател върти барабана без смущение.



■ Циркулация на водата

Препаратът се разтваря във водата. Дрехите се накусят по-бързо и по-добре по време на цикъла на изпиране. Образованата пена се премахва по-лесно по време на цикъла на плакнене. Циркулиращата система използва както водата, така и препаратата по-ефективно.



■ Вграден нагревател

Вътрешния нагревател автоматично загрева водата до най-добрата температура за съответния цикъл



■ ДЕТСКО ЗАКЛЮЧВАНЕ

Тази защита предотвратява възможността децата да натискат различни бутони по време на процеса на пране, с цел да се избегне промяна на първоначално избраната програм



■ ИНТЕЛИГЕНТНА И ИКОНОМИЧНА СИСТЕМА ЗА ПРАНЕ.

"Интелигентната" система за пране избира оптимални условия за изпиране/оптимизира при всяко пране нивото на водата и нейната температура, като по този начин пести енергия.



■ СИСТЕМА ЗА КОНТРОЛ НА ШУМА

Тъй като Вашата пералня разполага със система за автоматично измерване на теглото и баланс на прането, тя своевременно разпределя теглото така, че да намали максимално нивото на шума по време на центрофугиране.



■ Предпазно устройство

Системата Aqua lock е предназначена да открива теч на вода по време на работа, за да предотвратява разливане на вода по пода.



■ Използване на Дистанционния монитор за пране(ДМП) [WD-1*37(0~9)FDM]

ДМП следи статуса на вашата пералня/сушилня. Можете да включите устройството във всеки достъпен контакт във Вашия дом. ДМП устройството може да бъде поръчано отделно от пералната машина.



■ Пране с пара и Освежаване

Функцията пране с пара повишава качеството на пране с намалена консумация на енергия. Цикъла Освежаване намалява намачкването на сухите дрехи.



■ Автомтично определяне на количеството пране

Автомтично определя количеството пране и оптимизира времето за пране

СЪДЪРЖАНИЕ:

ПРЕДУПРЕЖДЕНИЕ	3
СПЕЦИФИКАЦИЯ	4
ИНСТАЛИРАНЕ	5
ЗА КАКВО ДА СЕ ПОГРИЖИМ ПРЕДИ ПРАНЕ	10
ПОСТАВЯНЕ НА ПРЕПАРАТ	11
ФУНКЦИИ	13
КАК ДА ИЗПОЛЗУВАМЕ ПЕРАЛНЯТА	14
ПОДДРЪЖКА	22
СПИСЪК НА ВЪЗМЪЖНИ ПОВРЕДИ	26
ГАРАНЦИОННИ УСЛОВИЯ	29



РЕДУПРЕЖДЕНИЕ

ВАЖНИ ИНСТРУКЦИИ ЗА БЕЗОПАСНОСТ



ВНИМАНИЕ!

За да намалите риска от пожар, токов удар или наранявания на хора по време на употребата на пералнята, следвайте основните предупреждения и прочетете внимателно следващите предупреждения.

- Пазете уреда далеч от огън
- Да не се инсталира или въвежда в експлоатация перална машина, поставен на открито.
- Да не се играе с контролното табло.
- Да не се поправя, отстранява никоя част от пералнята, да не се извършват поправки от хора, които нямат специфична сервизна квалификация и знания.
- Поддържайте пространството около и под пералнята свободно от лесно запалими материали като хартия, парцали, химикали и др..
- Задължително надзиравайте работата на уреда в присъствието на деца.
- Когато мапината работи с висока температура, люка може да бъде много горещ. Не го пипайте.
- Никога не оставяйте вратата на пералнята отворена с цел да избегнете влизането на децата в барабана или увисването им на вратата.
- Никога не бъркайте в пералнята, докато барабана се върти. Изчаквайте окончателното му спиране.
- Да не се перат в пералнята артикули, които са били почиствани, прани, потопени или са имали какъвто и да е контакт с олио, боя, бензин, разреждател, сухо-почистващи разреждатели, керосин и др. материали, които биха могли да се възпламенят или избухнат. Мазнината може да остане в барабана след
- целия цикъл, което може да доведе до пожар по време на сушене. Поради тази причина не поставяйте в пералнята дрехи, напоени с мазнина.
- Винаги внимателно следвайте инструкциите, дадени по-долу.
- Когато изключвате уреда от контакта, не изключвайте щепсела чрез дъпане. Това може да пречини скъсване на кабела.
- Не блъскайте врата на пералнята и не опитвайте да я отворите, докато е в заключено положение, защото това може да доведе до повреда.
- За да се избегне риска от токов удар, винаги преди почистване на уреда го изключвайте от мрежата.
- Преди да махнете стария уред я изключете. Направете щепсела неизползваем, като го отрежете близо до уреда.
- Никога не опитвайте не се опитвате да използвате уреда, ако той е повреден, разглобен или има счупени части, включително повреден кабел или щепсел.
- Когато уреда е бил във вода, обадете се на сервиза. Съществува риск от ел. шок и
- Когато уредът е бил под вода, моля обадете се в сервизния център. Опасност от електрически удар и пожар.

* Не натискайте вратата, когато тя е отворена. Това може да наклони уреда и да го обърне.

ЗАПАЗЕТЕ ТЕЗИ ИНСТРУКЦИИ!

Заземяване!

Този уред трябва да бъде заземен. При случайна повреда или неправилно функциониране, заземяването може да намали риска от токов удар, като създава пътека, проводяща електричеството и го намалява. Този уред е снабден с кабел, който е предназначен за заземяване, който от своя страна трябва да бъде свързан в контакт, правилно заземен. Никога не използвайте адаптор за включване в мрежата и не се опитвайте да премахнете заземяването на уреда.

Ако се съмнявате, че контактът включващ уреда в мрежата е неподходящ или неизправен, не включвайте уреда, преди консултация със електротехник.

СПЕЦИФИКАЦИЯ

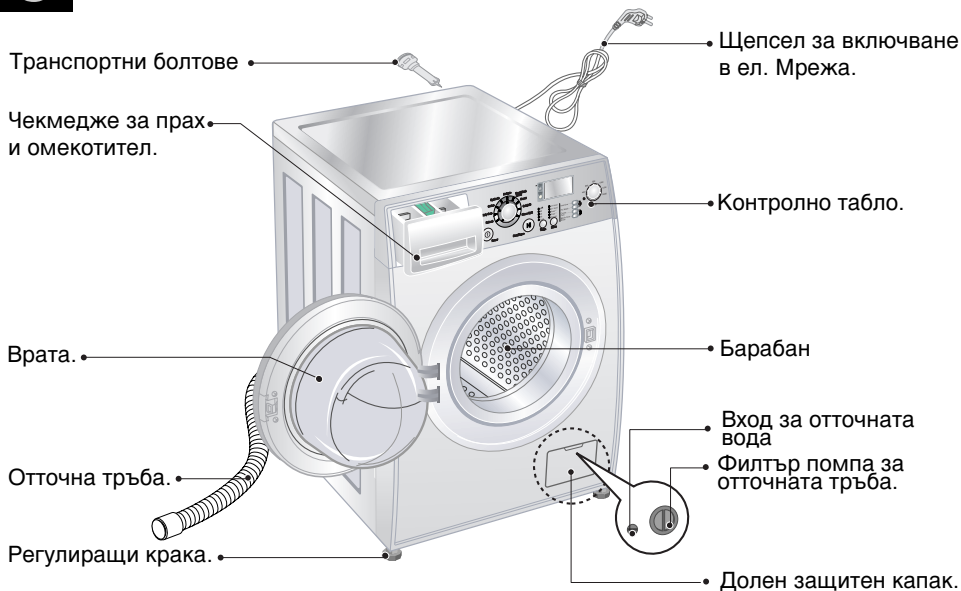

- Име : Пералня с предно зареждане
- Захранване : 220-240V~, 50Hz
- Размери : 600 X 640 X 850мм
- Тегло : 64 кг
- Капацитет на барабана : 8 кг
- Максимална мощност : 2100 W (Пране) / 1100 W (Пара)
- Скорост на центрофугиране :
 - ☒ /400/600/800/1000/1100/1200 [WD-1237(0-9)FD(M)]
 - ☒ /400/600/800/1000/1200/1400 [WD-1437(0-9)FD(M)]
 - ☒ /400/600/800/1000/1200/1600 [WD-1637(0-9)FD(M)]
- Консумация на вода : 52литра (6,5литра/кг)
- Разрешено налягане на водата : 0,3-10 kgf / cm² (30-1000kPa)
- Ниво на шума :

Модел	Пране	Центрофугиране
WD-1437(0-9)FD(M)	55dB(A)	75dB(A)



И НСТАЛИРАНЕ

Инсталирайте и ползвайте пералнята на места, където няма да бъде изложена на ниски температури или външни атмосферни явления.

Когато поставяте не покрита са дебела постелка основа, винаги имайте предвид, че основата ѝ трябва да е свободна.

Не инсталирайте уреда на открито, или в помещения, където температурата е под нулата. Спазвайте всички основни правила за заземяването на уреда.

Ако пералната машина е поставена върху килим, отварянето на вратата не бива да бъде затруднено. Ако пералната е поставена на място, където е изложена на прах, почиствайте я периодично.

■ Транспортни болтове

Този уред е вътрешно закрепен, за да се избегне транспортен дефект.

- Опаковката и всички транспортни болтове трябва да бъдат отстранени, преди да започнете да използвате пералнята.

☞ Когато разопаковате основата, трябва да отстраните допълнителната подпора за опаковката в средата на опаковката на основата.

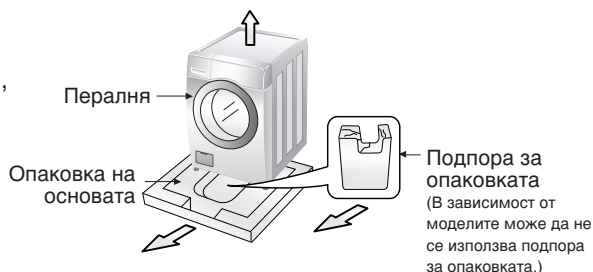

■ Демонтаж на транспортните болтове.

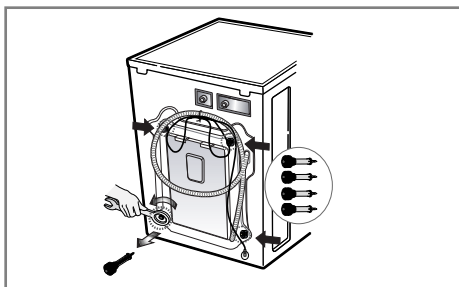
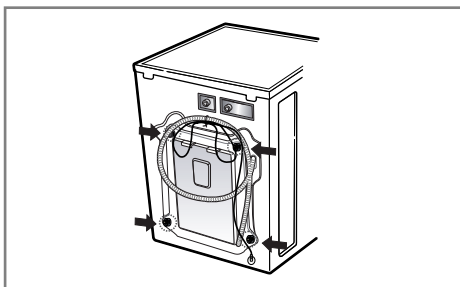

1. За да се избегнат нежелани транспортни повреди, в пералнята има поставени 4 заключващи болта. Преди да пуснете пералнята в експлоатация, трябва да ги отстраните. Ако не ги свалите, можете сериозно да повредите уреда.
2. Отвинтете болтовете, които се намират на задния капак на пералнята под гумени капачета, като използвате специално прилежащия ключ. the spanner supplied.
3. Извадете болтовете, заедно с гумените капачки. Запазете болтовете, за да ги използвате при нужда от ново транспортиране на уреда.
4. Затворете дупките с помо та не приложените капачки.

И НСТАЛИРАНЕ

■ Изисквания към мястото на инсталиране.

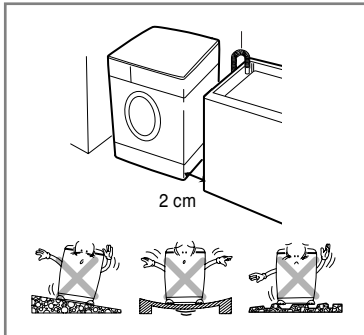

Нивелация на пода:

Допустимото отклонение е 1 процент.

Включване в ел. Мрежа:

Щепсътът трябва да се намира максимално на 1,5 м от уреда. Никога не включвайте пералнята в разклонител.

Местоположение:

Отстъплението от други предмети трябва да бъде, както следва: /10 см-отзад;2 см отстрани/

Никога не използвайте горния капак на пералнята, за съхранение на перилни и почистващи препарати, защото евентуално потичане, може да увреди капака и контролното табло.

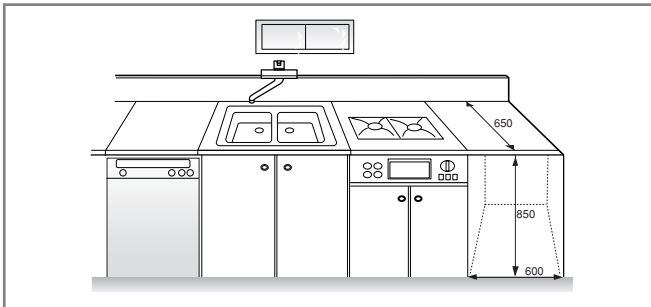

■ Инсталиране

Инсталирайте пералнята върху равен твърд под. Циркулацията на въздуха около пералнята не трябва да бъде възпрепятствана от килими, мокети и др.

- В никакъв случай не се опитвайте да коригирате неравностите на пода, като поставите под пералнята парчета от дърво, картон или подобни материали.
- Ако не е възможно да избегнете поставянето на пералнята до газова готварска печка или отоплителна печка на дърва и въглища, между двата уреда трябва да се постави изолираща преграда (85 x 60 см), покрита с алуминиево фолио от страната на готварската или отоплителната печка.
- Пералнята не трябва да се поставя в помещения, където температурата може да падне под 0°C.
- Моля при инсталиране на пералнята осигурете лесен достъп за сервизните техници до нея в случай на повреда.
- След инсталирането на пералнята регулирайте и четирите ѝ крака с помощта на доставения гаечен ключ за транспортните болтове, за да осигурите стабилност на уреда, като между горната повърхност на пералнята и долната страна работния плот трябва да има разстояние от приблизително 20 мм.

ИНСТАЛИРАНЕ

■ Включване в електрическата мрежа.

1. Никога не използвайте удължител или разклонител.
 2. Ако кабелът на захранването е повреден, той трябва да бъде сменен в оторизиран сервиз или от специалист електротехник.
 3. Винаги изключвайте пералнята от мрежата и от водата, когато не я използвате.
 4. Уверете се уредът е заземен правилно.
 5. Контактът трябва да е разположен така, че да е лесен за достигане.
- Поправки на уреда се извършват само от квалифициран техник.
 - Не инсталирайте пералната машина в помещения, където температурата може да падне под нулата. Замръзналата в маркучите вода може да причини спукването им. Също така надеждността на отделението за електронен контрол може да бъде понижена.
 - Преди да включите уреда за пръв път оставете го на стайна температура за няколко часа.

ВНИМАНИЕ

ВНИМАНИЕ относно захранващия кабел

Препоръчително е повечето уреди да бъдат включени към отделна захранваща верига, т.е. захранваща верига с единичен контакт, откъдето се захранва само този уред и която е без допълнителни разклонения и контакти. Вижте страницата с техническите характеристики в настоящето ръководство за потребителя, за да сте сигурни. Не претоварвайте мрежовите контакти. Претоварените контакти, разхлабените или повредените контакти, удължителите, протритите захранващи кабели или повредената или напукана изолация на проводниците са опасни. Всяко от тези обстоятелства може да предизвика електрически удар или пожар. Периодично проверявайте кабела на вашия уред и ако външният му вид показва повреда или изхабяване, изключете го, прекратете използването на уреда и се обърнете към официален сервиз, за да заменят кабела точно със същия. Предпазвайте захранващия кабел от физическо и механично въздействие, като например усукване, прегъване, притискане, прищипване от врата или стъпване върху него. Обръщайте особено внимание на щепселите, стенните контакти и мястото, откъдето кабелът излиза от уреда.

■ Включване във захранването с вода.

■ Никога не използвайте стари маркучи, за да включите пералнята във водата.

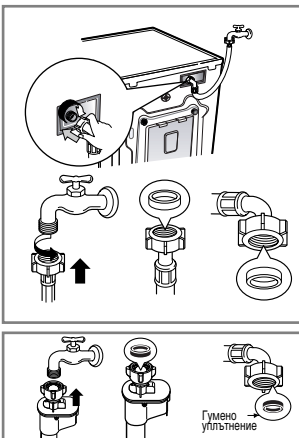

Разрешено налягане на водата: 0,3-10 kgf/cm² (30-1000kPa)

Не оголвайте и смачквайте маркуча, който ще включите в изходния клапан.

Ако налягането на водата е по-голямо от регламентирането, използвайте уред за декомпресия.

- Към всяка тръба има приложени гумени пръстени, които предотвратяват изливане на вода.
- Проверете водното напрежение като завъртите входящия клапан до крайно затворено положение.
- Периодично следете състоянието на маркучите и сменяйте при нужда.
- Внимателно проверете дали няма огъване или нарушение в целостта на маркучите.

NOTE

След окончателното свързване, ако тече вода от маркуча, повторете същите стъпки. Използвайте само оригинални кранове за вода. В случай, че крановете са неподходящи или прекалено големи, махнете шайбата преди да свържете крана с адаптора.

И НСТАЛИРАНЕ

Този уред не е предназначен за употреба в каравани и мобилни платформи.

Завъртете спирателния кран, ако уредът няма да се използва за дълъг период от време.

Ако уредът няма да се използва повече, отстранете основните кабели и деактивирайте механизма за заключване на вратата.

Всички опаковачни материали трябва да бъдат отстранени; Предотвратете достъпа на деца до опаковачните материали.

■ Инсталиране на отточния маркуч.

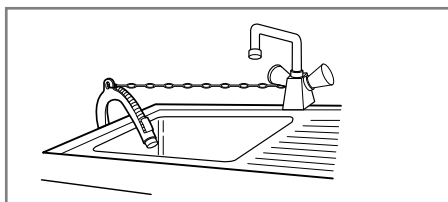
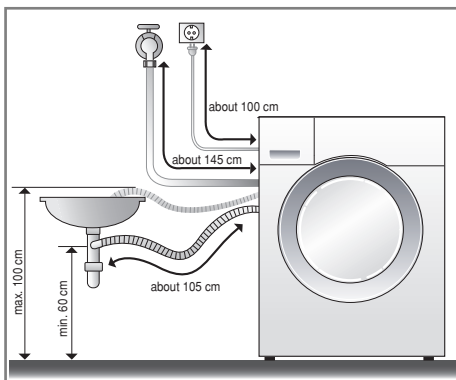

- Когато не сте свързали отводния маркуч в канализацията трябва да осигурите неподвижно захващане на свободния му край.

- Неподвижността ще предотврати наводнения.

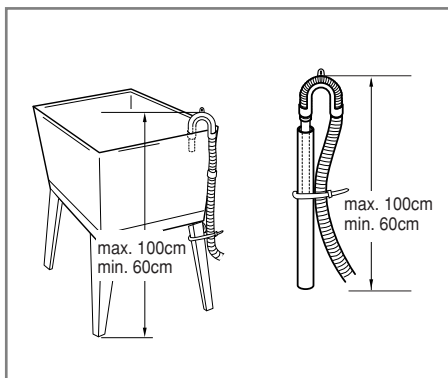
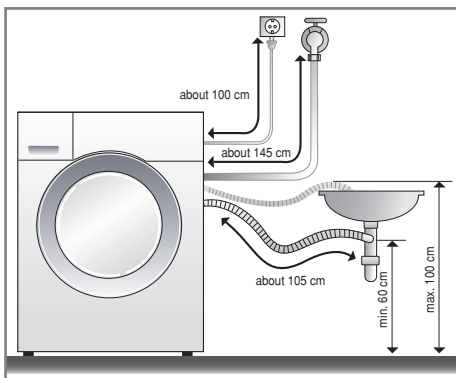

- Отводният маркуч не трябва да се свързва с канала на височина по-голяма от 100 см от пода. Водата в пералнята не се изпомпва или се изпомпва бавно.

- Здравото захващане на маркуча ще предотврати наводнение.

- Ако отводният маркуч е прекалено дълъг не напъхвайте в пералнята, защото това ще увеличи много нивото на шума.

ИНСТАЛИРАНЕ

■ Нивелация



1. Правилната нивелация на пералнята предотвратява повишаването на нивото на шума, както и вибрациите. Инсталирайте уреда на равна и солидна основа, препоръчително в ъгъла на стаята.

NOTE Под от дюшеме или плаващ под могат да способстват за появяването на прекалено силни вибрации и дебаланс.

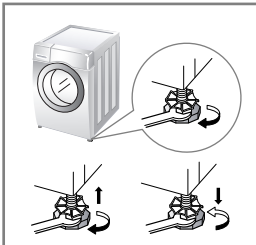

2. Ако подът не е достатъчно гладък, използвайте крачетата за нивелация, за да изравните уреда. Не пъхайте никакви предмети под крачетата, с цел да нивелирате по-добре. Убедете се, че крачетата са стабилизиращи на повърхността.

* След като нивелирате пералнята, затегнете застопоряващите гайки към основата на пералнята. Всички гайки трябва да бъдат затегнати.

NOTE В случай че пералната машина е монтирана на повдигната платформа, тя трябва да бъде закрепена здраво, за да се предотврати опасността от падане.

* За да проверите дали сте нивелирали добре уреда, натиснете от горната страна, диагонално.
Ако уредът не се клати, значи сте нивелирали достатъчно добре.



■ Бетонни подове

- Монтажната повърхност трябва да бъде чиста, суха и равна.
- Монтирайте пералнята върху равен твърд под.

■ Подове с плочки (хлъзгави подове)

- Поставете всеки крак върху подложките против хлъзгане и нивелирайте машината. (Изрежете подложки против хлъзгане с размери 70 x 70 мм и залепете парчетата върху сухите плочки, където ще се постави машината).

* Подложките против хлъзгане са от самозалепващ се материал, използван при стълби и стъпала за предотвратяване на хлъзгането.

■ Дървени подове (плаващи подове)

- Дървените подове са особено податливи на вибрации.
- За предотвратяване на вибрациите ви препоръчваме да поставите гумени чашки с дебелина поне 15 мм под всеки крак на пералнята, закрепена с болтове поне към 2 греди на пода.
- Ако е възможно, инсталирайте пералнята в някой от ъглите на стаята, където подът е по-стабилен.

* Поставете гумени чашки, за да предотвратите вибрациите.

* Можете да получите гумени чашки (кат. № 4620ER4002B) от отдела за резервни части на LG.



Важно!

- Правилното поставяне и нивелиране на пералнята осигурява дълга, нормална и надеждна работа.
- Пералнята трябва да бъде в абсолютно хоризонтално положение и да стои стабилно на мястото си.
- Тя не трябва да се клати напред-назад по диагоналите на краката си при натоварване.
- Монтажната повърхност трябва да бъде чиста, без паркетин или друга смазка.
- Не позволявайте краката на пералнята да се намокрят. Ако краката на пералнята се намокрят, тя може да започне да се хлъзга.

3 А КАКВО ДА СЕ ПОГРИЖИМ ПРЕДИ ПРАНЕ

■ Преди първото пране

Изберете цикъл (Памук 60°C и зареждане с половината количество перилен препарат), оставете уреда да пере без заредено пране. Това ще отстрани наслоенията върху барабана, които може да са останали по време на производството.

■ КАК ДА ПОДГОТВИМ ДРЕХИТЕ ЗА ПРАНЕ.

1. Етикети

Прочетете внимателно етикетите на дрехите за пране. Това ще Ви насочи за материята, както и за условията, при които дрехите трябва да се перат.

2. Сортиране

За да постигнете оптимални резултати сортирайте/разпределяйте дрехите според това, кои биха могли да се перат на една и съща програма. Температурата на водата и оборотите на центрофугиране са различни при различните програми, по причина на това, че различните материи, трябва да се перат по различен начин. Винаги отделяйте наситените тъмни от по-светлите и бели дрехи. Перете ги отделно, тъй като тъмните цветове могат да предизвикат оцветяване на светлите дрехи. Ако е възможно перете отделно слабо и силно замърсените дрехи.

Замърсяване/силно, средно, слабо/

Разделяйте силно и слабо замърсените дрехи.

Цвят/бяло, светло, тъмно/

Разделяйте белите от цветните дрехи.

Мъх/ които имат мъх и такива,

Разделяйте.

по които се лепят мъхове/

3. Преди да заредите пералнята.

- Комбинирайте при зареждане големи и по-малки неща. Наредвайте по-големите първо по-големите късове. Те не трябва да бъдат повече от половината от прането.
- Избягвайте да перете само един къс. Това може да дисбалансира машината и да повиши нивото на шума и вибрациите.

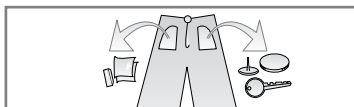

- Проверете внимателно всички джобове за да сте сигурни, че са празни. Остри и метални предмети, могат да причинят не само повреда на пералнята, но и да развалят дрехите Ви.

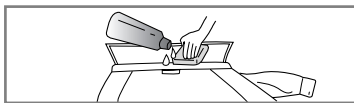

- Затворете циповете, закопчайте копчетата и се убедете, че няма да се захванат за други дрехи.

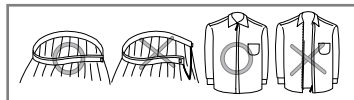

- Предварително обработете най-замърсените участъци на дрехите/маншети и якни/ с подходящ концентриран препарат.

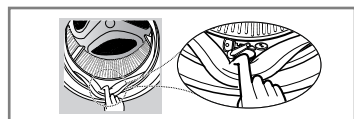

- За да предпазите уплътненията от повреда, проверете за останало пране между вратата и уплътненията.
- Проверете уплътненията на вратата за попаднали малки предмети.



- Проверете барабана за останало пране. Това може да го намачка или повреди при следващия цикъл.

ПОСТАВЯНЕ НА ПРЕПАРАТ

1. Кутия за препарат

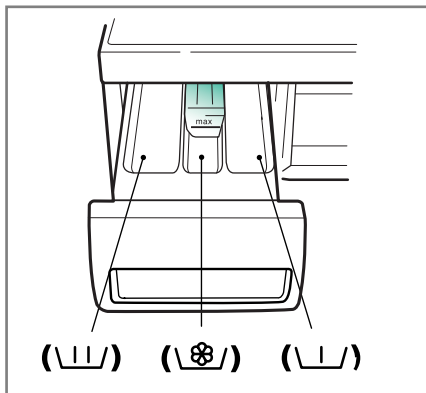

- В най.лявото отделение поставете прах при програмата без предпране. →
- В лявото и дясното чекмедже поставете препарат, ако сте избрали цикъл с предпране. → •

2. Добавяне на омекотител.

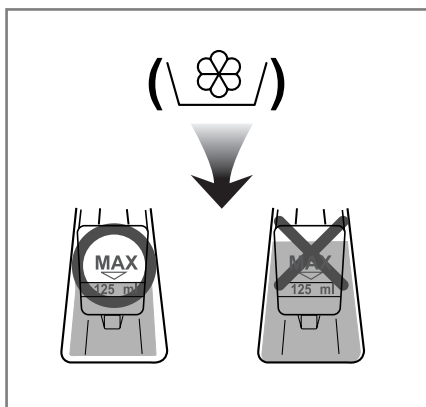

- Никога не сипвайте повече омекотител от отбелязаното ниво. Затворете бавно чекмеджето за препарат. Това може да предизвика по-ранно попадане на омекотител върху дрехите и да ги повреди.
- Не оставяйте неизползувания омекотител в чекмеджето да срок по-дълъг от 2 дни.
- Омекотителят се добавя автоматично по време на прането.
- Не отваряйте чекмеджето, докато пералнята зарежда с вода.
- Не използвайте обезцветяващи продукти.
Никога не изсипвайте омекотителя директно върху дрехите.



ПОСТАВЯНЕ НА ПРЕПАРАТ

3. Дозирание на препарата.

- Винаги следвайте инструкциите, отбелязани на кутията на препарата от завода-производител.
- Ако предозирате праха, това може не само да увреди прането, но и да създаде условия за претоварване на мотора.
- Използвайте само такива прахообразни перилни продукти, на които е изрично отбелязано, че се употребяват за пране в автоматично перални.
- Количеството на препарата, трябва да е съобразено и с количеството на зареденото в пералнята пране.
- Препаратът се измива от чекмеджето в началото на перилния цикъл.

4. ОМЕКОТИТЕЛ ЗА ВОДА

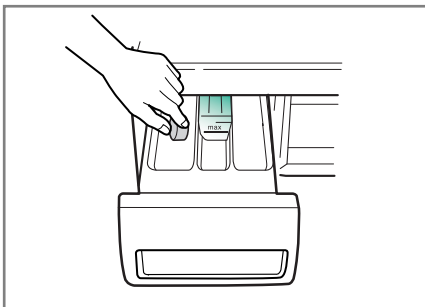

- **ОМЕКОТИТЕЛ ЗА ВОДА МОЖЕ ДА СЕ ИЗПОЛЗВА, КАТО НАПРИМЕР Предпазване от котлен камък (Калгон), ЗА ДА СЕ СПЕСТИ УПОТРЕБАТА НА ПЕРИЛНИ ПРЕПАРАТИ В ЗОНИ С ИЗКЛЮЧИТЕЛНО ТВЪРДА ВОДА.**
ДА СЕ ДОЗИРА СПОРЕД УКАЗАНОТО НА ОПАКОВКАТА КОЛИЧЕСТВО.
НАЙ-НАПРЕД ДОБАВЕТЕ ПЕРИЛЕН ПРЕПАРАТ, А СЛЕД ТОВА ОМЕКОТИТЕЛ.
- **ИЗПОЛЗВАЙТЕ КОЛИЧЕСТВО ОТ ПЕРИЛНИЯ ПРЕПАРАТ КАТО ЗА МЕКА ВОДА.**

5. Използване на таблетки

- 1) Отворете вратата и сложете таблетките в барабана

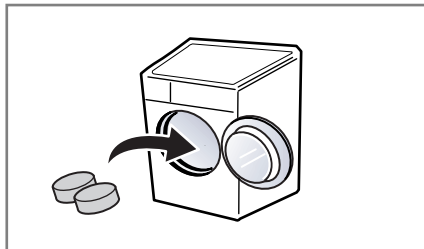

- 2) Сложете прането в барабана

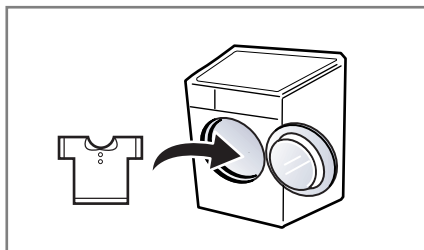

- 3) Затворете вратата.

■ Препоръчителни условия за пране на различните материи и цветове.

Програма	Материя	Темп.	Опции	К-во
Памук (Cotton)	Проверете дали прането е подходящо за пералната машина (бели памучни дрехи, хавлиени кърпи и спално бельо...)	60°C [Студено (Cold), 30°C, 40°C, 95°C]	- Отложен старт (Time Delay) - Пране с пара (Steam Wash) - Интензивно (Intensive)	8,0kg
Синтетика (Synthetic)	Полиамид, Акрил, полиестер	40°C [Студено (Cold), 30°C, 60°C]	- Предпране (Pre Wash) - Без мацкване (Crease Care) - Изплакване с медицинска грижа (Medic Rinse)	4,0kg
Грижа за бебето (Baby Care)	бебешко пране	95°C [40°C, 60°C]		4,0kg
Деликатно (Delicate)	Коприна, передета	40°C		3,0kg
Завивки (Duvet)	Памучни завивки с пълнеж, възглавници, одеала, покривала за дивани с лек пълнеж	[Студено (Cold), 30°C]	- Отложен старт (Time Delay) - Интензивно (Intensive) - Без мацкване (Crease Care)	1 Среден размер (9 чифта дрехи)
Ръчно пране/ Вълна (Hand Wash/Wool)	"Ръчно пране" се използва за деликатно и вълнено пране.	30°C [Студено (Cold), 40°C]		2,0kg
Бързо 30 (Quick 30)	Цветно пране, лесно избеляващи цветове			2,0kg
Изплакване + Центрофуга (Rinse+Spin)		Няма избор	- Без мацкване (Crease Care) - Изплакване с медицинска грижа (Medic Rinse) - Отложен старт (Time Delay)	8,0kg
Освежаване (Refresh)	Смесен памук, Полиестер смес, Ризи, Блузи	Няма избор	- Пара По подразбиране (Steam Default)	Сложете 3 дрехи

* **Температура на водата (Water Temperature):** Изберете температура за съответния цикъл на пране.

Винаги следвайте указанията на етикетите на прането за предпазване при пране.

* **Интензивно (Intensive):** Ако прането е силно замърсено, ефективно е използването на опция "Интензивно (Intensive)".

* Настройка на програмата с опция "Бяло 60°C+Пране с пара+Интензивно (Cotton 60°C+Steam Wash+Intensive)" за тестване съгласно или в съответствие с EN60456 и IEC 60456.

* **Предпране (Pre Wash):** Когато прането е много силно замърсено.

* **Без мацкване (Crease Care):** Ако искате да предотвратите мацкането, натиснете бутон Без мацкване.

* **Изплакване с медицинска грижа (Medic Rinse):** за висока ефективност или по-голяма чистота при операцията по изплакване можете да изберете опцията Изплакване с медицинска грижа. Медицинско изплакване при програма Гриж за бебето.

КАК ДА ИЗПОЛЗУВАМЕ ПЕРАЛНЯТА



1. За да използвате някоя желана от Вас програма/напр. Цветно прање/:

- Натиснете бутона **Включване** (⏻).
- Натиснете бутона **Старт/Пауза** (⏮).
- Определят се автоматично тези условия:

- **Прање (Wash)** : само основно прање

- **Изплакване (Rinse)** : 3 пъти

- **Центрофугиране (Spin)** :

• 1600 оборота. [WD-1637(0-9)FD(M)]

• 1400 оборота. [WD-1437(0-9)FD(M)]

• 1200 оборота. [WD-1237(0-9)FD(M)]

- **Температура на водата** : 60 °C

- **Програма-Памук (Cotton)**

2. Ръчно избиране на условията за прање:

- Натиснете бутона **Включване** (⏻).
- Изберете желаните от Вас условия за прање.
- Натиснете бутона **Старт/Пауза** (⏮).

3. Избор на език

- По подразбиране езика е английски. Езика може да бъде сменен само ако LCD дисплея е включен. Включете уреда и после натиснете бутона за **Отложен старт (Time Delay)** и **Прање с пара (Steam Wash)** за 3 секунди докато на дисплея излезе менюто "Select a language".



- Натиснете програматора, за да изберете исканата от език Португалски (Portuguese), Сръбски (Serbian), Хърватки (Croatian), Български (Bulgarian), Румънски (Rumanian), Унгарски (Hungarian), Гръци (Greek) и обратно към Английски (English).

КАК ДА ИЗПОЛЗУВАМЕ ПЕРАЛНЯТА

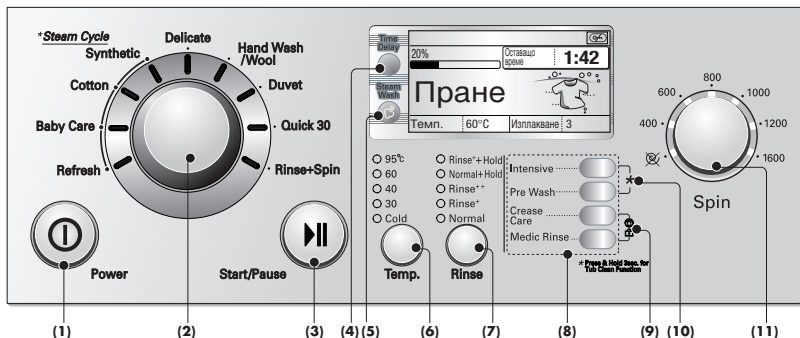

- | | | |
|--------------------------------|-----------------------------------|------------------------------------|
| (1) Включване (Power) | (5) Пране с пара(Steam Wash) | (9) Детско заключване (Child Lock) |
| (2) Програматор (Program) | (6) Температура на водата (Temp.) | (10) Чистене на казана (Tub Clean) |
| (3) Старт/Пауза. (Start/Pause) | (7) Изплакване (Rinse) | (11) Центрофуга (Spin) |
| (4) Отложен старт (Time Delay) | (8) Опции (Option) | |

ВКЛЮЧВАНЕ(Power)



1. ВКЛЮЧВАНЕ

- Чрез натискане на този бутон включвате и изключвате пералнята.
- Този бутон също може да се използва, за да канцелирате избраната от Вас функция.

2. Встъпителна програма

- Натиснете бутона включване за включване и изключване.
- Пералнята е готова за програмата Памук и другите встъпителни условия, както следва.
- Ако искате да стартирате прането без да сменяте програмата, натиснете бутона Старт/Пауза.

■ Встъпителна програма

- **[WD-1637(0-9)FD(M)]**
- Програма за Памук / 1600 оборота / 60°C
- **[WD-1437(0-9)FD(M)]**
- Програма за Памук / 1400 оборота / 60°C
- **[WD-1237(0-9)FD(M)]**
- Програма за Памук / 1200 оборота / 60°C

ПРОГРАМАТОР(Program)

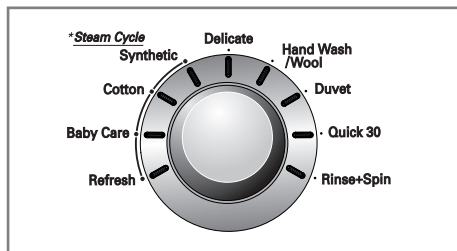

- Вашата пералня разполага с 9 различни програми, с които да изпирате различни видове пране.
- Вашата пералня е конструирана така, че когато натиснете бутона Старт/Пауза. Автоматично избира цикъл на пране "Памук".
- Програмите се сменят при завъртане на програматора, както следва:
 - "Памук(Cotton) – Синтетика(Synthetic) – Деликатно(Delicate) – Ръчно пране/Вълна(Hand Wash/Wool) – Завивки(Duvet) – Бързо 30(Quick 30) – Изплакване+Центрофуга(Rinse+Spin) – Освежаване(Refresh) – Грижа за бебето (Baby Care)".

КАК ДА ИЗПОЛЗУВАМЕ ПЕРАЛНЯТА

Старт/Пауза (Start/Pause)



1. Старт (Start)

- Този бутон се използва за започване на избран перилен цикъл.

2. Пауза (Pause)

- Ако желаете да стопирате за известно време пералнята, докато тя пере, можете да направите това чрез натискане този бутон.
- Ако не направите друго, пералнята се самоизключва 4 минути след като сте я стопирали.
- **NB.** Вратата няма да се отвори до 1-2 мин., ако е избрана Пауза, или в края на цикъла на пране.

Разпознаване (Detecting)

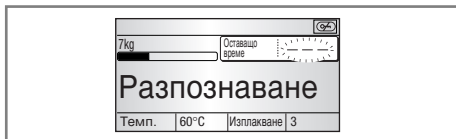

- Докато на дисплея се показва "Разпознаване (Detecting)", машината се върти бавно и установява колко пране е сложено в барабана. Това продължава няколко секунди.
- Този цикъл е Detect в програмите за пране на Памук (Cotton), Синтетика (Synthetic), Грижа за бебето (Baby Care) пране.

Ключалка на вратата (Door Lock)



- Светва, когато вратата на пералнята е заключена.
- Вратата може да се отключи чрез натискане на бутон Старт/Пауза, за да се спре пералнята.
- Вратата може да се отвори след кратко изчакване.

Отложен старт (Time Delay)

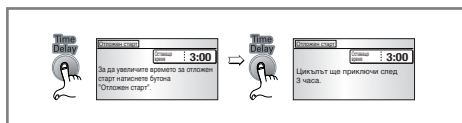

За да подготвите този цикъл на пране, следвайте следните инструкции:

- Пуснете водата.
- Пъхнете прането и затворете врата.
- Поставете прах за пране и омекотител.

• Как да използваме "Отложен старт".

- Натиснете бутона **Натиснете бутона Включване (⏻)**.
- Натиснете програматора, за да изберете исканата от **Вас програма**.
- Натиснете бутона **"Отложен старт"** и изберете желаното от Вас време на забавяне.
- Натиснете **Старт/Пауза (⏻)**.

- Ако натиснете този бутон на функцията **"Отложен старт"** веднъж, автоматично се избира забавяне от 3 часа. Максималното време за забавяне е 19 часа. При всяко следващо натискане на бутона, времето за забавяне се увеличава с 1 час.
- Имайте предвид, че посоченото време е ориентировъчно. Всичко зависи от налягането на водата и нейната температура.

КАК ДА ИЗПОЛЗУВАМЕ ПЕРАЛНЯТА

Пране с пара (Steam Wash)

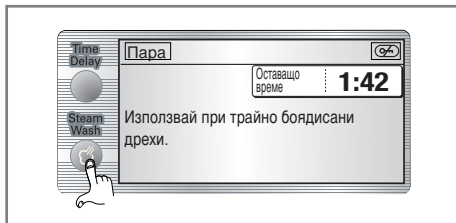

Функцията "Пране с пара" може да се избере чрез натискане на бутона "Пране с пара". Когато е избрана тази функция, на дисплея светва "Пране с пара" ().

Прането с пара е:

- За силно замърсени дрехи, бельо или бебешки дрехи.
- Тази функцията е достъпна при цикли Памук(Cotton), Синтетика(Synthetic), Грижаза бебето(Baby Care). Цикъла "Освежаване" е с фиксирано пране с пара.

Програма(Program)	Темп.(Temperature)
Памук(Cotton)	60°c (30°c, 40°c, 95°c)
Синтетика(Synthetic)	40°c (30°c, 60°c)
Грижаза бебето(Baby Care)	95°c (40°c, 60°c)

- Тази функция подобрява резултатите на изпиране с нисък разход на енергия.
- Не слагайте деликатни тъкани като вълна, коприна или дрехи с неустойчиви цветове.

Бележка:

- Прането с пара е концентрирано и много ефикасно. Може да изглежда сякаш няма вода в барабана. (нормално състояние)
- По време на цикъла силна струя пара може да не се вижда през вратата. (Нормално състояние)
- По време на цикъла може да чувате звук от парата. (нормално състояние)
- Не се опитвайте да отваряте вратата по време на цикъла! Парата може да Ви изгори.

⚠ Внимание

- Не бъркайте в пералнята докато този цикъл е в процес на изпълнение.

Освежаване (Refresh)

■ Цикъл освежаване

- Занамачкани дрехи, прибрани за дълго време. Прави дрехите лесни за гладене.
- Гънките ще бъдат намалени.

■ Как да използвате цикъла "Освежаване"

1. Включете пералнята и изберете цикъл "Освежаване".
2. Сложете 3 или по малко единици пране и затворете вратата.
3. Натиснете бутона "Пране с пара" докато на дисплея се появи точното количество пране. Първоначално се изписва 2.



4. натиснете бутона Старт/Пауза ().

[Допълнителни бележки]

- Цикъла "Освежаване" не е като другите цикли пране или сушене.
- Поради спецификата на памучните дрехи, този цикъл не е препоръчителен за дрехи 100% памук.
- Премахнете петната от дрехите преди този цикъл, за да предпазите дрехите от петносане за по-дълъг период.
- Уверете се, че крана за вода е отворен. Този цикъл използва малко количество вода, за да създаде пара.
- Не пипайте вратата – може да е много гореща.
- Не отваряйте вратата по време на цикъла. Парата може да предизвика изгаряне.
- Сложете 3 или по-малко дрехи.
- Дрехите могат да бъдат носени около 10 минути след изваждане от пералнята.

⚠ Внимание

- Не бъркайте в пералнята докато този цикъл е в процес на изпълнение.
- Парата може да пречини изгаряния.

КАК ДА ИЗПОЛЗУВАМЕ ПЕРАЛНЯТА

Температура на водата (Temp.)

- 95°C
- 60
- 40
- 30
- Cold



- Температурата на водата може да бъде избрана, завъртайки програмния бутон.

- **Студено (Cold)**
- 30°C / 40°C / 60°C / 95°C

- Температурата на водата се избира за всяка програма, както следва:

- Грижа за бебето (Baby Care)

40°C – 60°C – 95°C

- Памук (Cotton)

Студено (Cold) – 30°C – 40°C – 60°C – 95°C

- Синтетика (Synthetic)

Студено (Cold) – 30°C – 40°C – 60°C

- Деликатно (Delicate) & Бързо 30 (Quick 30) & Ръчно пране/Вълна (Hand Wash/Wool) & Завивки (Duvet)

Студено (Cold) – 30°C – 40°C

При избиране на съответната температура светва светодиода.

Изплакване (Rinse)

- Rinse+ Hold
- Normal+ Hold
- Rinse++
- Rinse+
- Normal



- С натискането на бутон центрофуга може да се избере вида на центрофугата (бърза, бавна...).

- Изплакване+Задържане (Rinse+ Hold)
- Нормално+Задържане (Normal+ Hold)
- Изплакване++ (Rinse++)
- Изплакване+ (Rinse+)
- Нормално (Normal)

1. Нормално (Normal)

- Памук (Cotton), Синтетика (Synthetic), Грижа за бебето (Baby Care) с 3 плакнения
- Ръчно пране/Вълна (Hand Wash/Wool), Бързо 30 (Quick 30), Деликатно (Delicate), Завивки (Duvet) с 2 плакнения.

2. Изплакване+ и Изплакване++ (Rinse+ & Rinse++)

- Допълнително изплакване, което спомага за премахването на остатъци от прах за пране.
- Избирайки опцията Изплакване+ (Rinse+) или Изплакване++ (Rinse++), времето за изплакване и количеството вода се увеличават.

3. Задържане на изплакването (Rinse Hold)

- Избира се чрез последователно натискане на бутон за центрофугата; дрехите остават в машината без да се пускат на центрофуга.
- За да зададете сушене, или центрофуга, след като функцията без изплакване е завършена, използвайте бутон за центрофугата на желаната програма. (центрофуга)

КАК ДА ИЗПОЛЗУВАМЕ ПЕРАЛНЯТА

Опции (Option)

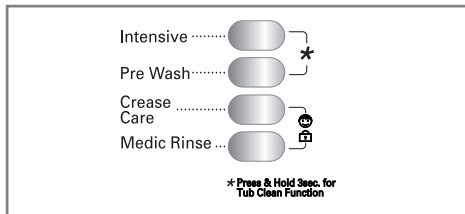

- Натискайки Опции бутона, можете да изберете от всички налични функции.

1. Интензивно (Intensive)

- Ако прането е силно замърсено, ефективно е използването на опция "Интензивно".
- Чрез избиране на опция Intensive времето за пране може да се удължи в зависимост от избраната програма

2. Предпране (Pre Wash)

- Използвайте тази опция за пране, което има нужда от предварително третиране. Добавя 16 минути предпране и изпомпване.
- Когато използвате предпране, не слагайте течен препарат в основното отделение за препарат. Използвайте прах за основното пране
- Може да бъде избрана с програми Памук(Cotton), Синтетика (Synthetic) и Грижаза бебето (Baby Care).

3. Без мацкване (Crease Care)

- Ако искате да предотвратите намачкването на дрехите, натиснете този бутон.

4. Изплакване с медицинска грижа (Medic Rinse)

- за висока ефективност или по-голяма чистота при операцията по изплакване можете да изберете опцията Изплакване с медицинска грижа.
- Може да бъде избрана с програми Памук(Cotton), Синтетика (Synthetic), Грижаза бебето (Baby Care).
- Медицинско изплакване при програма Грижаза бебето.

Функцията е избрана, когато светне светодиода.

Детско заключване (Child Lock)

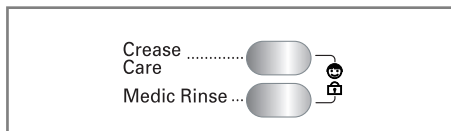

Ако искате да заключите контролното табло с цел да се избегне случайна промяна в цикъла, например, ако пипне дете, можете да използвате тази функция.

- Включването на тази функция се извършва, чрез едновременно натискане на бутоните за **Без мацкване (Crease Care)** и **Изплакване с медицинска грижа (Medic Rinse)**.

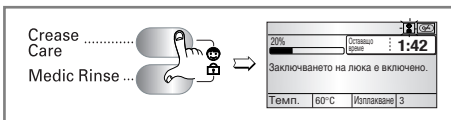

- *Когато е активирана функцията "Родителски контрол", всички бутони са дезактивирани, без бутонът за включване.*
- Дезактивирайте я като натиснете отново едновременно бутоните за **Без мацкване (Crease Care)** и **Изплакване с медицинска грижа (Medic Rinse)**.

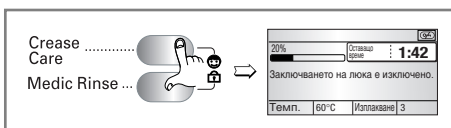

- Ако пожелаете да изберете някаква функция, когато "Детското заключване" е активирано, направете следното:

1. Натиснете бутоните за **Без мацкване (Crease Care)** и **Изплакване с медицинска грижа (Medic Rinse)** едновременно.
2. Натиснете Старт/Пауза ().
3. Изберете желаната от Вас програма и натиснете отново Старт/Пауза ().

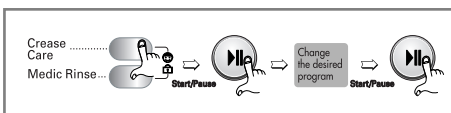

- Можете да изберете тази програма по всяко време, дори и ако пералнята е изключена.

КАК ДА ИЗПОЛЗУВАМЕ ПЕРАЛНЯТА

Чистене на казана (Tub Clean)

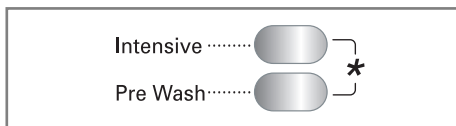

Опцията за почистване на казана може да се избере чрез едновременно натискане и задържане на бутоните "интензивно пране(Intensive)" и "предпране(Pre Wash)". Когато е избрана тази опция на дисплея се изписва "Чистене на казана" и всички бутони не функционират.

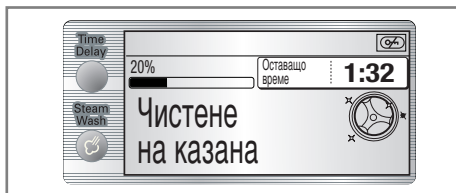

Почистване на казана е специален цикъл за почистване вътрешността на пералнята. Този цикъл изпозва повишено ниво на водата и високи обороти на центрофуга. Пускате този цикъл за почистване периодично.

Как да изпозвате цикъла почистване на казана:

1. Извадете цялото пране и затворете вратата.
 2. Отворете чекмеджето за препарат и сложете течна белина в отделението за белина.
- Забележка:** Не добавяйте никакъв прах.
3. Затворете бавно чекмеджето за препарат.
 4. Включете уреда и едновременно натиснете и задържете бутоните Интензивно(Intensive) и Предпране(Pre Wash) за 3 секунди, на дисплея ще светне "Чистене на казана"
 5. Натиснете бутона Старт/Пауза за да стартирате програмата.
 6. След приключване на цикъла оставете вратата отворена за да изсъхне вътрешността на пералнята и стъклото на вратата.

⚠ Внимание: Ако имате малко дете, внимавайте да не оставите вратата отворена прекалено дълго.

Центрофугиране (Spin)

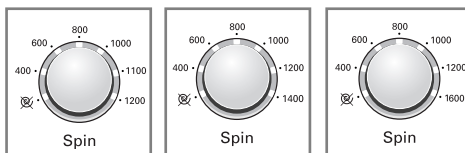

[WD-1237(0-9)FD(M)]

[WD-1437(0-9)FD(M)]

[WD-1637(0-9)FD(M)]

- Можете да промените оборотите на центрофугата чрез завъртане на съответното копче.

1. Избор на центрофуга.

- Скоростта на центрофугиране, която можете да изберете, съобразно модела на пералнята и в зависимост от модела, се променя, както следва:

WD-1237(0-9)FD(M)

- Памук (Cotton) & Бързо 30 (Quick 30) & Изплакване+Центрофуга (Rinse+Spin)

☒ - 400 - 600 - 800 - 1000 - 1100 - 1200

- Синтетика (Synthetic) & Ръчно пране/Вълна(Hand Wash/Wool) & Завивки (Duvet) & Грижа за бебето (Baby Care)

☒ - 400 - 600 - 800 - 1000

- Деликатно (Delicate)

☒ - 400 - 600 - 800

WD-1437(0-9)FD(M)

- Памук (Cotton) & Бързо 30 (Quick 30) & Изплакване+Центрофуга (Rinse+Spin)

☒ - 400 - 600 - 800 - 1000 - 1200 - 1400

- Синтетика (Synthetic) & Ръчно пране/Вълна(Hand Wash/Wool) & Завивки (Duvet) & Грижа за бебето (Baby Care)

☒ - 400 - 600 - 800 - 1000

- Деликатно (Delicate)

☒ - 400 - 600 - 800

WD-1637(0-9)FD(M)

- Памук (Cotton) & Бързо 30 (Quick 30) & Изплакване+Центрофуга (Rinse+Spin)

☒ - 400 - 600 - 800 - 1000 - 1200 - 1600

- Синтетика (Synthetic) & Ръчно пране/Вълна(Hand Wash/Wool) & Завивки (Duvet) & Грижа за бебето (Baby Care)

☒ - 400 - 600 - 800 - 1000

- Деликатно (Delicate)

☒ - 400 - 600 - 800

2. Без центрофуга (☒)

- Когато изберете тази функция, тя не центрофугира прането след като изпразни водата.

3. Само центрофугиране

- Натиснете бутона за **включване** на захранването.
- Настройте на желаната скорост на центрофугиране чрез натискане на бутон **Центрофуга**.
- Натиснете бутон **Старт/Пауза**.

Функцията е избрана, когато светне светодиода.

КАК ДА ИЗПОЛЗУВАМЕ ПЕРАЛНЯТА

ДИСПЛЕЙ

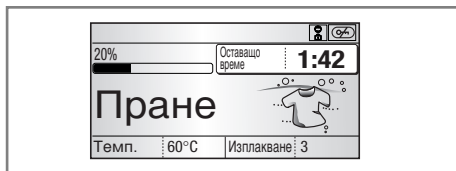

1. Специални функции на дисплея.

- Когато е избрано “Детско заключване” на дисплея се изписва “”.
- Когато е избрана функция “Забавен старт” показва оставащото време до края на перилния цикъл.

2. Самодиагностика.

- Пералнята е в състояние да разпознае някои проблеми, след което да изпише на дисплея определен код, които означава, вероятният вид на проблема. Ето списък на тези кодове:

“**PE**” : Нарушения във водното налягане.

“**FE**” : Препълване с вода.

“” : Вратата не е затворена.

“**LE**” : Претоварване на мотора.

“” : Проблем с входящата вода.

“” : Проблем с изходящата вода.

“” : Проблем с балансирането..

“**tE**” : Проблем с температурата на водата.

“**AE**” : Теч на вода.

“**PF**” : Пералнята е била без захранване.

3. Приключване на перилния цикъл.

- Когато перилният цикъл е приключил, на дисплея се изписва “Край на цикъла”.

4. Оставащо време

- По време на прането, на дисплея са изписва оставащото време до края на цикъла.
- Според производителя, приблизителната продължителност на перилния цикъл е както следва:

- Памук (Cotton) – 1,51 часа
- Синтетика (Synthetic) – 1,24 часа
- Грижа за бебето (Baby Care) – 2,37 часа
- Деликатно (Delicate) – 1,12 часа
- Ръчно пране/Вълна (Hand Wash/Wool) – 57 минути.
- Бързо 30 (Quick 30) – 30 минути.
- Завивки (Duvet) – 1,12 часа
- Изплакване+Центрофуга (Rinse+Spin) – 23 минути.
- Освежаване(Refresh) – 19 минути.

- Имайте предвид, че посоченото време е ориентировъчно. Всичко зависи от налягането на водата и нейната температура.
- Ако прането е дисбалансирано, това също може да увеличи времето за пране.

Оставащо време

- Този дисплей показва приблизително оставащото време на цикъла.
- Тази пералня автоматично определя прането(тегло) и оптимизира времето за пране. След определянето, дисплея показва оставащото време.

Индикатор за достигнат етап от цикъла

- Показва изминалото време на цикъла.

ПОДДРЪЖКА

* **ВИНАГИ КОГАТО ПОЧИСТВАТЕ ПЕРАЛНЯТА ВИНАГИ Я ИЗКЛЮЧВАТЕ ОТ ЕЛЕКТРИЧЕСКАТА МРЕЖА ЗА ДА ИЗБЕГНЕТЕ ВЪЗМОЖНОСТТА ОТ ТОКОВ УДАР.**

* **Ако уредът няма да се използва повече отстранете основните кабели и дезактивирайте механизма за заключване на вратата.**

■ Почистване на входящата система за вода.

- “” Това съобщение, изписано на дисплея означава, че водата не достига до чекмеджето за препарат.
- Ако водата е прекалено "твърда", то частици варовик могат да запушат филтъра. Затова е добре при такива условия да почиствате от време на време филтъра.

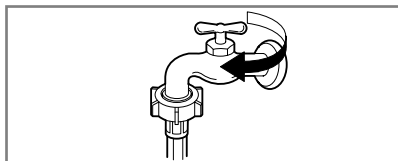

1. Изключете подаването на вода от крана.

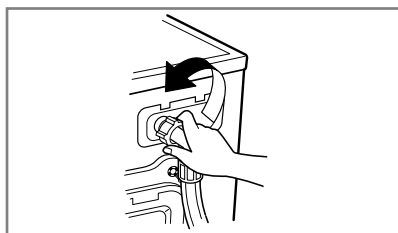

2. Отвийте входящия маркуч от пералнята.

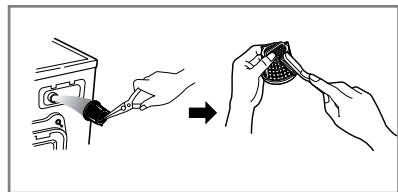

3. Почистете филтъра с помощта на твърда четка.

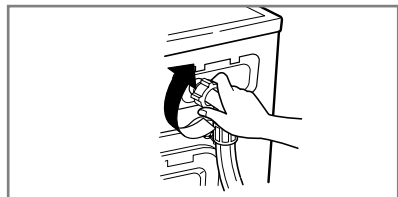

4. Върнете маркуча.

ПОДДРЪЖКА

■ Почистване на филтъра на филтъра на изходящата вода.

* Този филтър задържа мъхове, малки предмети и други боклуци, попаднали случайно в пералнята. Проверявайте регулярно неговото състояние.

⚠ ВНИМАНИЕ Бъдете внимателни и вземете мерки преди да отворите филтъра, защото в него се задържа вода, която може да наводни пода.

Почистването на филтъра се извършва така:

* Ако искате да почистите отводняващата помпа, изчакайте известно време преди да отворите вратата на пералнята.

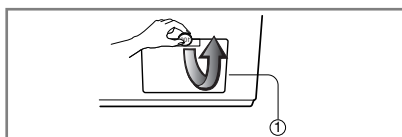

1. Отворете долния капак (①) като използвате монета. Завъртете крана на филтъра (②), за да го извадите.

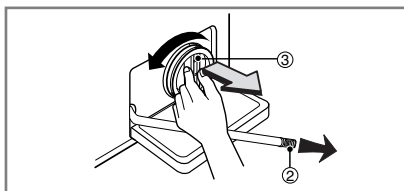

2. Изключете маркуча, за да изтече водата. Поставете съд, за да избегнете наводнението на пода. Когато водата престане да изтича, завъртете (③) и отворете.

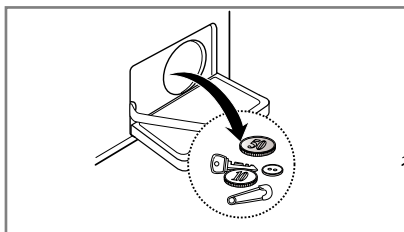

3. Извадете филтъра навън и почистете. (③).

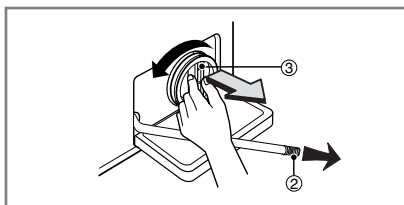

4. След почистване върнете филтъра на мястото му, като го по посока на часовниковата стрелка, върнете (②) на мястото му затворете капака/1/.

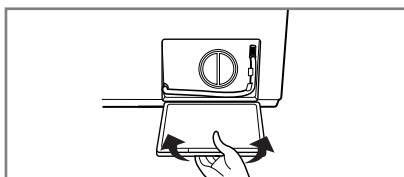

ПОДДРЪЖКА

■ ПОЧИСТВАНЕ НА ЧЕКМЕДЖЕТО ЗА ПРЕПАРАТ

- * Частици от препаратите и омекотителя остават в чекмеджето след всяко пране. По тази причина трябва да почиствате чекмеджето, като използвате за целта течаща вода.
- За да улесните работата си, можете да махнете капачето на отделението за омекотител.
- При изваждане на чекмеджето ще забележите, че в неговото гнездо също се събира препарат. Можете да го отстраните с помощта на четка.
- След като сте приключили с почистването е препоръчително да пуснете един перилен цикъл без да поставяте пране в барабана.

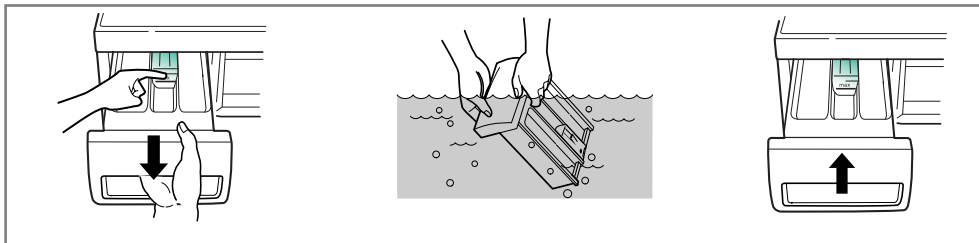

■ ПОЧИСТВАНЕ НА БАРАБАНА.

- * Това почистване е задължително, ако живеете в район с "твърда" вода. Използвайте антиваровиков препарат, за да почистите.
- Въпреки, че барабана е направен от неръждаема стомана, по него може да полепне ръжда, особено в случай в вътре е попаднала монета, ключ или друг метален предмет.
- Винаги, когато използвате белина или други препарати, предварително се уверете, че те са предназначени за пералня машина.
- Никога не използвайте домакинска тел, за да почистите барабана.

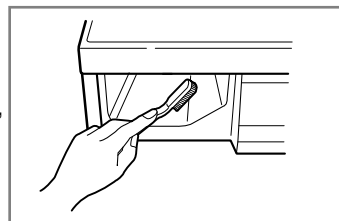

■ Барабан на пералнята

- Ако живеете в район с твърда вода, може да се образуват наслагвания от варовик, на места, където не може да бъде забелязан и трудно може да бъде премахнат.
С течение на времето може да се образуват наслагвания и да се наложи смяна на барабана.
- Въпреки че барабанът е направен от неръждаема стомана, възможно е да се образуват петна от ръжда, причинени от малки метални частици (кламери, безопасни игли), попаднали в барабана.
- Барабанът трябва периодично да се почиства.
- Ако използвате оцветяващи или избелващи препарати, уверете се, че са подходящи за употреба в пералнята.
Премахвайте всички образували се петна с препарат за неръждаема стомана.



■ Почистване на пералнята отвън

Подходящата поддръжка на пералнята може да увеличи нейния живот.

Отвън машината може да бъде почистена с неутрален дезинфекционен препарат, използван в домакинството.

Използвайте влажен парцал и пазете повърхността от надраскване с остър предмет.

Важно: Не използвайте метилов спирт, разреждатели или подобни продукти.

■ Интериор

Подходящата поддръжка на пералнята може да увеличи нейния живот.

Отвън машината може да бъде почистена с неутрален дезинфекционен препарат, използван в домакинството.

Използвайте влажен парцал и пазете повърхността от надраскване с остър предмет.

Важно: Не използвайте метилов спирт, разреждатели или подобни продукти.

■ При ниски температури

Ако пералнята се съхранява в условия, където са възможни минусови температури, следвайте инструкциите, за да предотвратите евентуални повреди:

- Спрете крана за снабдяване с вода.
- Махнете маркучите от източниците на вода и отводнете маркучите.
- Приберете електрическия шнур в обособения електрически изход.
- Добавете 1 галон (3,8л) нетоксичен антифриз RV в празния барабан. Затворете вратата.
- Нагласете центрифугата и оставете пералнята да изхвърли цялата вода. Не цялото количество RV ще бъде изхвърлено.
- Изключете щепсела, подсушете барабана отвътре и затворете вратата... и подсушете излишната вода





С ПИСЪК НА ВЪЗМЖНИ ПОВРЕДИ

СИМПТОМ	ВЪЗМЖНА ПРИЧИНА	РЕШЕНИЕ
<p>Дрънкащ звук</p> <p>Силен звук</p> <p>Вибрационен шум</p>	<ul style="list-style-type: none"> • В барабана са попаднали дребни метални предмети • По-тежо пране може да произведе такъв шум. Това е нормално. • Махнахте ли транспортните болтове? • Нивелирахте ли добре? 	<p>Спрете пералнята и проверете внимателно барабана и филтъра. Ако шумът продължава и след почистване, моля обърнете се към сервиза.</p> <p>Ако шумът е силен, е възможно да е нарушен баланса на прането. При това положение източете водата спрете пералнята, отворете вратата и пренаредете прането.</p>
<p>Има изтичане на вода</p> <p>Преливане</p> <p>Водата не влиза в пералнята или влиза бавно.</p> <p>Водата не се оттича или се оттича бавно.</p>	<ul style="list-style-type: none"> • Маркуча се е откачил от крана или от пералнята • Маркучът е запушен. • Водоподаването е спряно. • Клапанът на водата не отворен докрай. • Маркучът е прегънат. • Филтърът е запушен • Маркучът е запушен. 	<p>Проверете връзките на маркучите.</p> <p>Отстранете маркуча и се свържете с водопроводчик.</p> <p>Поставили сте неподходящ прах или сте предозирали.</p> <p>Проверете чешмата.</p> <p>Отворете клапана докрай.</p> <p>Изправете маркуча.</p> <p>Почистете филтрите.</p> <p>Почистете маркуча на течаща вода.</p>

СПИСК НА ВЪЗМЖНИ ПОВРЕДИ

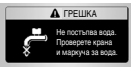
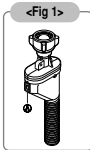
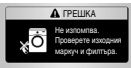
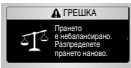
СИМПТОМ	ВЪЗМЖНА ПРИЧИНА	РЕШЕНИЕ
Прането не започва	<ul style="list-style-type: none"> • Не сте включили кабела в електричеството или има прекъсната връзка • Бушонът е изгорял или има спад на напрежението. • Не сте пуснали водата. * Не сте затворили вратата. 	<p>Уверете се, че щепсълът е в контакта.</p> <p>Проверете за централен проблем на мрежата</p> <p>Пуснете водата.. Затворете внимателно вратата.</p>
Вратата не се отваря.		<p>Това е направено, за да се предотвратят нещастни случаи. Тя се заключва по време на работа. Механизмът се отваря 1-2 минути след края на прането.</p>
Програмата пере по-дълго отколкото е показано в упътването.		<ul style="list-style-type: none"> • Имайте предвид, че посоченото време е ориентировъчно. Всичко зависи от налягането на водата и нейната температура. • Ако прането е дисбалансирано, това също може да увеличи времето за пране.

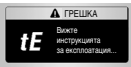
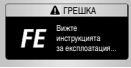
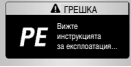
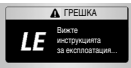
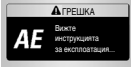
С ПИСЪК НА ВЪЗМЖНИ ПОВРЕДИ

СИМПТОМ	ВЪЗМЖНА ПРИЧИНА	РЕШЕНИЕ
 <p>ГРЕШКА E1 Не постъпва вода. Проверете крана и маркуча за вода.</p>	<ul style="list-style-type: none"> • Няма водоподаване. • Не сте отворили клапана докрай. • Маркучът е сгънат. • Ако се появи теч от захранващия маркуч, цветът на индикатор "A" ще се промени в червен. 	<p>Проверете чешмата. Отворете клапана докрай. Изправете маркуча. Проверете филтъра.</p>
 <p>ГРЕШКА E2 Вратата не е затворена правилно. Проверете вратата и филтъра.</p>	<ul style="list-style-type: none"> • Маркучът е прегънат. • Филтърът е запушен 	<p>Изправете маркуча. Почистете филтрите</p>
 <p>ГРЕШКА E3 Прането е небалансирано. Проверете прането и центрофугата.</p>	<ul style="list-style-type: none"> • Прането е прекалено малко. • Прането е разбалансирано. • Ако сте поставили прекалено големи дрехи/халати/, те могат да нарушат баланса. • Възможно е да не се изцеди достатъчно добре при центрофуга. Просто повторете центрофугиране. 	<p>Прибавете още пране.</p> <p>Пренаредете прането и повторете центрофугата.</p>
 <p>ГРЕШКА E4 Вратата е отворена. Може да се повреди пълно вратата.</p>	 <p>Затворете вратата.</p>	<p>Затворете вратата, ако дисплеят продължава да показва това съобщение, извикайте сервизен техник.</p>
 <p>ГРЕШКА tE Вижте инструкцията за експлоатация...</p>		<p>Изключете от ел.мрежата и извикайте техник.</p>
 <p>ГРЕШКА FE Вижте инструкцията за експлоатация...</p>	<p>Преливане на вода.</p>	<p>Изключете от ел.мрежата и извикайте техник.</p>
 <p>ГРЕШКА PE Вижте инструкцията за експлоатация...</p>	<p>Сензорът за нивото водата е повреден.</p>	<p>Изключете от водата и извикайте техник.</p>
 <p>ГРЕШКА LE Вижте инструкцията за експлоатация...</p>	<p>Претоварване на мотора.</p>	<p>Изключете от водата и извикайте техник.</p>
 <p>ГРЕШКА AE Вижте инструкцията за експлоатация...</p>	<p>Теч на вода.</p>	<p>Извикайте сервиз</p>
 <p>ГРЕШКА PF Програмата е била без захранване. Рестартирайте цикъла.</p>	<p>Пералнята е била без захранване.</p>	<p>Рестартирайте цикъла.</p>

Изхвърляне на вашия стар уред

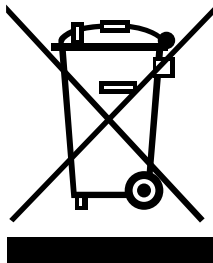

1. Когато този символ на задраскана кофа за боклук е поставен върху дадено изделие, това означава, че изделието попада под разпоредбите на Европейска директива 2002/96/ЕО.
2. Всички електрически и електронни изделия трябва да се изхвърлят отделно от битовите отпадъци, в определени за целта съоръжения, посочени от държавните или местните органи.
3. Правилното изхвърляне на вашия уред ще помогне за предотвратяване на възможни негативни последици за околната среда и човешкото здраве.
4. За по-подробна информация за изхвърлянето на вашия стар уред се обърнете към вашата община, службите за събиране на отпадъци или магазина, откъдето сте купили своя уред.

Гаранцията не включва:

- Изпращане на сервизен специалист във вашия дом, за да ви научи как да използвате уреда.
- Ако уредът е свързан към напрежение, различно от посоченото върху табелката с техническите характеристики.
- Ако повредата е причинена от злополука, небрежност, неправилна употреба или непреодолима сила.
- Ако повредата е причинена от фактори, различни от нормалната битова употреба или от употребата в съответствие с ръководството за потребителя.
- Даване на указания за използване на уреда или промяна на настройката на уреда.
- Ако повредата е причинена от вредители, като например плъхове или хлебарки и др.
- Шум или вибрации, които се смятат за нормални, напр. звук от източване на вода, от центрофугиране или предупредителни сигнали.
- Коригиране на инсталирането, например нивелиране на уреда, регулиране на източването.
- Нормална поддръжка, която се препоръчва от ръководството за потребителя.
- Отстраняване на външни предмети / вещества, попаднали в машината, включително помпата и филтъра на хранящия маркуч, например ситни камъчета, гвоздеи, банели от сугиени, копчета и др.
- Смяна на предпазители, нагаждане на електрическата или водопроводната мрежа в дома.
- Поправка след неразрешен ремонт.
- Каквито и да било повреди на лична собственост, причинени от евентуални дефекти на този уред.
- Ако този уред се използва за търговски цели, гаранция за него не се предоставя.
(Пример: Обществени места, като например бани, пансиони, спортни центрове, общежития)
Ако уредът е инсталиран извън обичаен сервизен район, всички транспортни разходи, свързани с ремонта на уреда или замяната на дефектни части, се поемат от собственика.