

DV276/286-E2M.NA8SLLS_SWE



DVD-SPELARE

BRUKSANVISNING

MODELL : DVX276 / DVX286



Innan du ansluter, startar eller gör några inställningar av produkten, läs igenom hela den här bruksanvisningen noggrant.

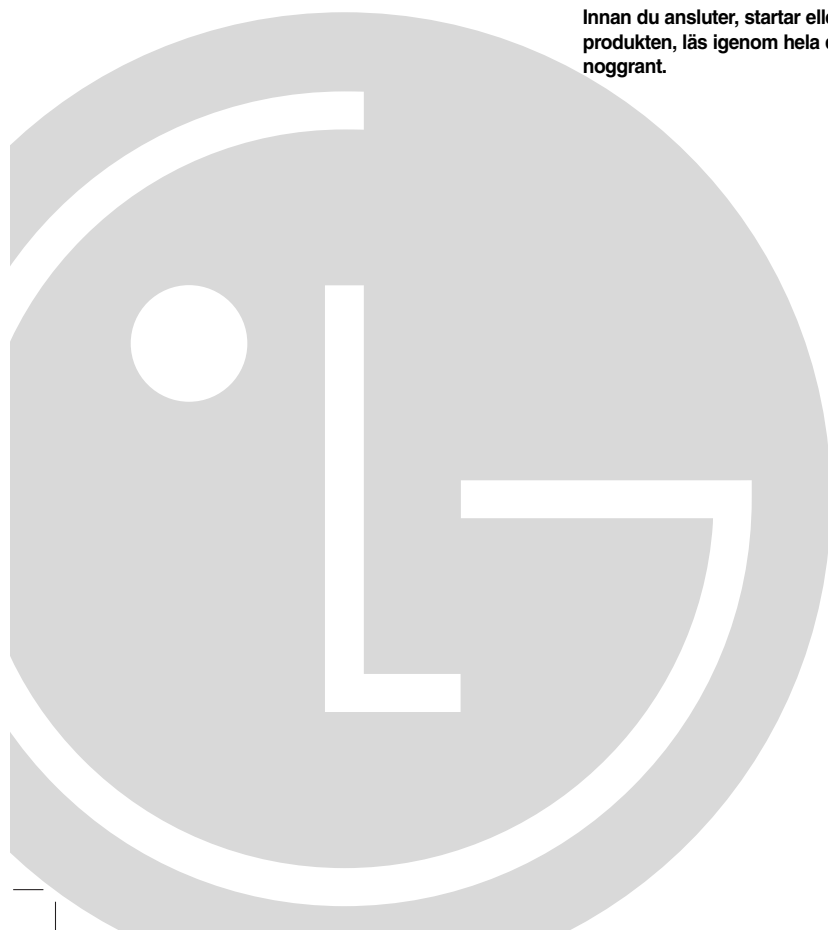



VARNING: FÖR ATT MINSKA RISKEN FÖR ELEKTRISKA STÖTAR TAG INTE BORT NÅGRA PANELER (INTE HELLER BAKSIDAN) INNEHÅLLER INGA SERVICEBARA DELAR LÅT KVALIFICERAD SERVICEPERSONAL UTFÖRA ALLA SERVICE.



Denna blixt med ett pilhuvud inuti en liksidig triangel avser att varna användaren för att det finns oisolerad, farlig spänning inuti produktens hölje som kan vara tillräckligt stor för att utgöra en risk för elektriska stötar.



Utropstecknet inuti en liksidig triangel avser att uppmärksamma användaren på att det finns viktiga drifts- och underhållsanvisningar (service) i den litteratur som medföljer produkten.

VARNING: FÖR ATT MINSKA RISKEN FÖR BRAND ELLER ELEKTRISKA STÖTAR, UTSÄTT INTE DENNA APPARAT FÖR REGN ELLER FUKT.

VARNING: Installera inte denna utrustningen i ett instängt utrymme som till exempel en bokhylla eller en liknande.

VARNING: Blockera inte några ventilationshål. Installera enligt tillverkarens anvisningar.

Hål och öppningar i höljet är avsedda för ventilation, för att säkerställa tillförlitlig användning av produkten och för att skydda den från överhettning.

Öppningarna får aldrig blockeras genom att man placerar produkten på en säng, soffa, matta eller liknande yta. Produkten får aldrig byggas in, t ex i en bokhylla eller rack om inte riktig ventilation tillhandahålls och tillverkarens anvisningar följs.

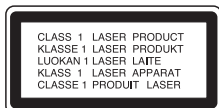

VARNING:

Denna DVD-spelare använder ett lasersystem.

För att garantera säker användning av denna produkt, läs denna bruksanvisning noggrant och behåll den för framtida bruk. Kontakta en auktoriserad serviceverkstad om apparaten behöver underhåll.

Användning av kontroller, justeringar eller utförande av annorlunda procedurer än de som specificeras häri kan resultera i exponering för farlig strålning.

För att undvika direkt exponering för laserstrålen, försök aldrig öppna ytterhöljet. Synlig laserstrålning när apparaten öppnas. TITTA INTE IN I STRÅLEN.

VIKTIGT: Apparaten får inte utsättas för vatten (droppar eller stänk) och inga vätskefyllda föremål, som till exempel vaser, får placeras på apparaten.

VIKTIGT angående elkabeln

De flesta apparater behöver anslutas till en separat krets.

Det innebär en enda utgångskrets som endast driver den apparaten och inte har några andra utgångs- eller förgreningskretsar. Läs specifikationsidan i den här bruksanvisningen för säkerhets skull.

Överbelasta inte vägguttag. Överbelastade vägguttag, lösa eller skadade vägguttag, förlängningsladdar, nötta elkablar eller skadad eller sprucken ledningsisolering är farliga. Alla dessa problem kan leda till elektriska stötar och eldsvåda. Undersök regelbundet produktens kabel. Om det finns några tecken på skada eller försämring kopplar du ur den, slutar använda apparaten och låter en behörig servicetekniker byta kabeln mot en exakt likadan reservdel.

Skydda elkabeln från fysisk eller mekaniska skada som vridning, böjning och klämning (till exempel i en dörr eller för att någon går på den). Var särskilt aktsam om kontakter, vägguttag och den punkt där sladden kommer ut ur apparaten.

För att koppla bort enheten från nätström, dra ut nätsladdskontakten. Se till att kontakten är lättåtkomlig på den plats där du installerar produkten.



Kassering av din gamla apparat

1. När den här symbolen med en överkryssad soptunna på hjul sitter på en produkt innebär det att den regleras av European Directive 2002/96/EC.
2. Alla elektriska och elektroniska produkter bör kasseras via andra vägar än de som finns för hushållsavfall, helst via för ändamålet avsedda uppsamlingsanläggningar som myndigheterna utser.
3. Om du kasserar din gamla apparat på rätt sätt så bidrar du till att förhindra negativa konsekvenser för miljön och människors hälsa.
4. Mer detaljerad information om kassering av din gamla apparat kan fås av kommunen, renhållningsverket eller den butik där du köpte produkten.



Den här produkten har tillverkats enligt bestämmelserna i EU-direktiv 89/336/EEC, 93/68/EEC och 73/23/EEC.

Innehållsförteckning

Inledning	4-7	Användning	14-19
Om symboldisplayen ☉	4	Allmänna funktioner	14
Symboler som används i den här bruksanvisningen	4	Ytterligare funktioner	15
Om skivorna	4	Spela en ljud-CD eller MP3/WMA-fil	16
Skötsel av skivorna	4	Programuppspelning	17
Förvaring av skivor	4	Upprepa programmerade spår	17
Rengöring av skivor	4	Ta bort ett spår från listan "Program"	17
Underhåll och service	4	Ta bort hela programlistan	17
Typer av spelbara skivor	5	Uppspelning av en skiva i DVD VR-format ..	17
Regionskod	5	Visa JPEG-filer	18
Frontpanel	6	Bildserie	18
Fjärrkontroll	7	Stillbild	18
Fjärrkontrollstyrning	7	Flytta till en annan fil	18
Sätta i batteri i fjärrkontrollen	7	Zoom	18
		Roterar bilden	18
		Lyssna på MP3/WMA-musik medan du tittar på bilden	18
		Spela en fil med DivX-film	19
Installering och konfigurering . . .	8-13	Referens	20-22
Konfigurera spelaren	8	Styra andra TV-apparater med fjärrkontrollen	20
Anslutningar till DVD-spelare	8	Inställning av video-läge	20
Video och audioanslutningar till din TV	8	Språkkoder	21
Audioanslutning till tillvalsutrustning	9	RIKTNUMMER (Landskoder)	21
Visa skivinformation på skärmen	10	Felsökning	22
De första inställningarna	10	Specifikationer	22
Allmän användning	10		
Språk	11		
• Meny Språk	11		
• Disk Audio / Subtitel / Meny	11		
Display	11		
• TV Aspekt	11		
• Displayläge Sätt	11		
• Progressiv Skan	11		
• Välj TV Utgång	11		
Audio	12		
• Dolby Digital / DTS / MPEG	12		
• Samplingsfrekvens	12		
• DRC (Dynamic Range Control)	12		
• Vokal	12		
Lås (Föräldrafunktion)	12		
• Klassificering	12		
• Lösenord	12		
• RIKTNUMMER	13		
Andra	13		
• PBC	13		
• B.L.E. (Svartnivåns utbredning)	13		
• DivX(R) VOD	13		

Inledning

För att säkerställa att du använder produkten på rätt sätt, ska du läsa bruksanvisningen noga och spara den som framtida referens.

Den här bruksanvisningen ger information om användning och underhåll av din DVD-spelare. Om du behöver lämna in apparaten på service, kontakta en auktoriserad reparatör.

Om symboldisplayen

" " kan visas på din TV-skärm under användning och anger att den funktion som beskrivs i den här bruksanvisningen inte är tillgänglig för just den DVD-skivan.

Symboler som används i den här bruksanvisningen

Observera:

Avser uppmärksamma dig på speciell information eller speciella egenskaper för användning.

Tips:

Anger att det är ett tips eller annan information som gör uppgiften lättare.

Ett avsnitt med någon av följande symboler i titeln kan endast användas till skivor som har denna symbol.

-  **ALL** Alla skivor i listan nedan
-  **DVD** DVD och stängd DVD±R/RW
-  **VCD** Video-CD
-  **ACD** Audio-CD
-  **MP3** MP3-filer
-  **WMA** WMA-filer
-  **DivX** DivX-filer

Om skivorna

Skötsel av skivorna

Rör inte skivans uppspelningssida. Håll skivan i dess kanter så att den inte får några fingeravtryck. Fäst aldrig papper eller tejp på skivan.

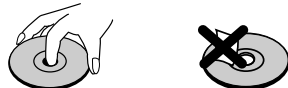

Förvaring av skivor

När du har spelat en skiva, placera den i sitt fodral. Lämna inte skivorna i direkt solljus eller på varma platser och lämna dem aldrig i en parkerad bil som står i solen.

Rengöring av skivor

Fingeravtryck och damm på skivorna kan göra att bild- och ljudkvaliteten försämras. Innan du börjar spela skivan rengör den med en ren trasa. Torka av skivan från mitten och utåt.

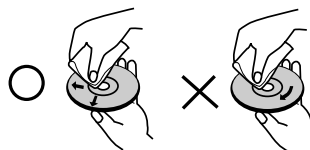

Använd inte starka lösningsmedel som till exempel alkohol, bensen, thinner, rengöringsmedel som säljs i butikerna eller antistatiska sprayar som är avsedda för äldre vinylskivor.

Underhåll och service

Läs igenom informationen i det här kapitlet innan du kontaktar en reparatör eller servicepersonal.

Hantera apparaten

Vid frakt av apparaten

Spara originalkartongen och förpackningsmaterial. Om du behöver frakta apparaten är det bäst om du packar den som den var när du mottog den för största säkerhet.

Rengöring av yttre ytor

- Använd inte flyktiga vätskor, som t.ex. insektspray i närheten av apparaten.
- Låt inte gummi- eller plastprodukter vara i kontakt med apparaten under en längre tid eftersom de kan lämna märken på ytan.

Rengöring av apparaten

För att rengöra apparaten använd en mjuk torr trasa. Om ytorna är väldigt smutsiga kan du använda en lätt fuktad trasa med ett mildt rengöringsmedel.

Använd inte starka lösningsmedel så som alkohol, bensen, eller thinner eftersom dessa kan skada ytan eller apparaten.



Underhåll av apparaten

DVD-spelaren är en högteknologisk precisionsapparat. Om den optiska linsen och skivenheten blir smutsiga eller slits kan det hända att bildkvaliteten blir sämre.

Beroende på i vilken miljö apparaten används rekommenderas regelbunden inspektion och underhåll efter 1000 drifttimmar.

För mer information kontakta närmaste återförsäljare.

Typer av spelbara skivor

	DVD (skivor på 8 cm / 12 cm)
	Video-CD (VCD/SVCD) (skivor på 8 cm / 12 cm)
	Audio-CD (skivor på 8 cm / 12 cm)

Dessutom spelar den här enheten DVD±R/RW- och CD-R/RW-skivor, dubbelsidiga skivor som innehåller ljudtitlar, DivX-, MP3-, WMA- och/eller JPEG-filer.



Denna symbol indikerar att produkten kan spela upp DVD-RW skivor inspelade i Video Recording format.

Observera:

- Beroende inspelningsutrustningens skick eller själva CD-R/RW (eller DVD±R/RW)-skivan, kan vissa CD-R/RW (eller DVD±R/RW)-skivor inte spelas på enheten.
- Använd inte CD-skivor med ojämn form (t.ex. hjärtformade eller åttakantiga) eftersom detta kan leda till att fel uppstår.

Regionskod

Den här enheten har en regionskod tryckt på baksidan av enheten. Enheten kan endast spela DVD-skivor med samma märkning som på baksidan av enheten eller med märkningen "ALL".

Om regionskoder

- På de flesta DVD-skivor finns en glob med en eller flera siffror som syns tydligt på omslaget. De här siffrorna ska stämma överens med din DVD-spelares regionskod för att du ska kunna spela den skivan.
- Om du försöker spela upp en DVD-skiva med en annan regionskod än din DVD-spelares regionskod visas meddelandet "Kontrollera regionskod" på TV-skärmen.

Om Copyright:

Det är enligt lag förbjudet att kopiera, sända, visa, kabelsända, spela för publik och hyra ut upphovsrättskyddat material utan tillstånd. Den här produkten har en kopieringsskyddsfunktion som har utvecklats av Macrovision. Kopieringsskydd har spelats in på vissa skivor. Om du spelar av och sedan spelar upp en sådan skiva kommer ett brus att höras. Den här produkten använder teknologi för kopieringsskydd som skyddas av vissa patent i USA och andra upphovsrättigheter som innehas av Macrovision Corporation och andra ägare. Denna teknologi används med tillstånd av Macrovision Corporation, och är endast avsedd för användning av enskilda personer och annan begränsad visning om inte annat anges av Macrovision Corporation. Det är förbjudet att försöka kopiera produkten eller montera isär den i syfte att studera hur den är uppbyggd.

KONSUMENTER MÅSTE VARA MEDVETNA OM ATT INTE ALLA TV-APPARATER MED HÖG UPPLÖSNING ÄR FULLT KOMPATIBLA MED DENNA PRODUKT OCH KAN IBLAND GE STÖRNINGAR I BILDEN. I FALL DU UPPLÉVER BILDPROBLEM MED 525 ELLER 625 PROGRESSIV SKANNING, REKOMMENDERAR VI ATT DU KOPPLAR OM TILL "STANDARD DEFINITION"-UTGÅNGEN. OM DU HAR FRÅGOR OM VÅRA TV-APPARATERS KOMPATIBILITET MED DENNA 525P OCH 652P DVD-SPELARE, VÄNLIGEN KONTAKTA VÅR KUNDTJÄNST.

Frontpanel

DVX276

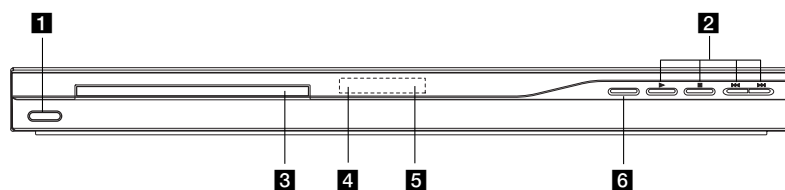

DVX286

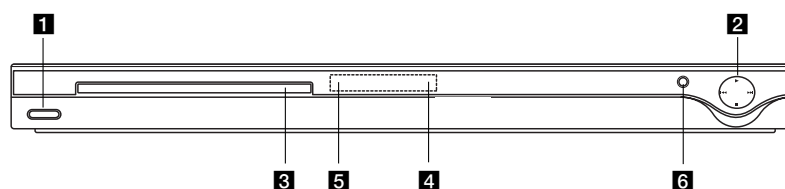

1 POWER (HUVUDSTRÖMBRYTARE)

Slår på och stänger av enheten.

2 • ► (PLAY)

Startar uppspelning.

• ■ (STOP)

Stoppar uppspelning.

• ◀◀ (SKIP)

Återgår till början av aktuellt kapitel eller spår eller till föregående kapitel eller spår.

• ▶▶ (SKIP)

Gå till nästa kapitel eller spår.

3 Skivfack

Sätt in en skiva här.

4 Displayfönster

Rikta fjärrkontrollen mot denna punkt.

5 Fjärrkontrollsensor

Sätt i ett minneskort.

6 ▲ (OPEN / CLOSE)

Öppnar eller stänger skivfacket.

Fjärrkontroll

- POWER**
Slår PÅ eller stänger AV spelaren.
- OPEN/CLOSE (⏏)**
Öppnar eller stänger skivtallriken.
- Sifferknapparna 0-9**
Väljer numrerade objekt i en meny.
- CLEAR**
Tar bort ett spårnummer på programlistan eller ett märke på MARKER SEARCH-menyn.
- TV Kontrollknappar**
POWER: Slår TV:n på eller av.
AV: Väljer TV-källan.
PR/CH +/-: Väljer TV-kanalen.
VOL +/-: Justerar TV-volyten.
- DVD MENU**
Ger tillgång till en DVD-skivas meny.
- TITLE**
Visar skivans titelmeny om den är tillgänglig.
- ◀ / ▶ / ▲ / ▼**
(vänster/höger/upp/ned)
Väljer ett alternativ i meny.
- ENTER**
Bekräftar menyvalet.
- DISPLAY**
Används för att ändra inställningar på displayen.
- RETURN (↵)**
Stänger meny.
Visar meny för en video-CD med PCB.

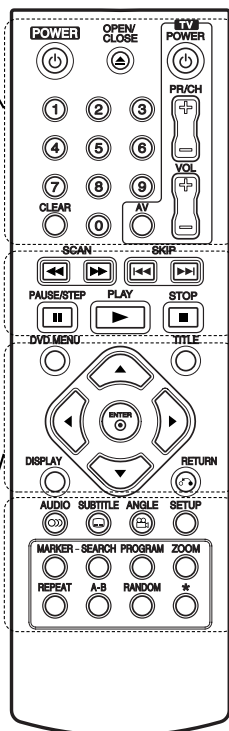

- SCAN (◀◀ / ▶▶)**
Söka bakåt eller framåt.
- SKIP (◀◀◀ / ▶▶▶)**
Gå till nästa kapitel eller spår.
Återgår till början av aktuellt kapitel eller spår eller till föregående kapitel eller spår.
- PAUSE / STEP (II)**
Pausar tillfälligt uppspelning/tryck upprepade gånger på den här knappen för att spela upp filmen bild för bild.
- PLAY (▶)**
Startar uppspelning.
- STOP (■)**
Stoppas uppspelning.
- AUDIO**
Väljer språk för ljudspåret eller en ljudkanal.
- SUBTITLE**
Väljer ett språk för textremsor.
- ANGLE**
Väljer en kameravinkel på DVD-skivan om det finns tillgängligt.
- SETUP**
Visar eller döljer setup-menyn.
- MARKER**
Markerar en punkt under uppspelning.
- SEARCH**
Visar MARKER SEARCH-menyn.
- PROGRAM**
Tryck för att redigera program.
- ZOOM**
Förstorar DVD-videobilden.
- REPEAT**
Upprepar kapitel, spår, titel, alla.
- A-B**
Upprepa avsnittet mellan punkt A och B.
- RANDOM**
Spelar upp spår i slumpmässig ordning.

Fjärrkontrollstyrning

Rikta fjärrkontrollen mot fjärrsensor och tryck på knapparna.

Varning:

Använd inte gamla och nya batterier tillsammans och använd aldrig olika typer av batterier, så som standard, alkaliska mm., tillsammans.

Sätta i batteri i fjärrkontrollen

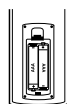

Avlägsna batterihöljet på baksidan av fjärrkontrollen och sätt in två batterier (storlek AAA) med ⊕ och ⊖ vända åt rätt håll.

Installering och konfigurering

Konfigurera spelaren

Bild och ljud av andra TV-, eller videoapparater i närheten kan störas under uppspelning. Om detta sker, placera spelaren längre bort från den apparat som störs eller ta ut skivan och stäng av enheten.

Anslutningar till DVD-spelare

Det finns flera olika sätt att ansluta apparaten beroende på vilken TV och annan utrustning du har. Se bruksanvisningen för din TV, stereoanläggning eller andra enheter om du behöver mer information.

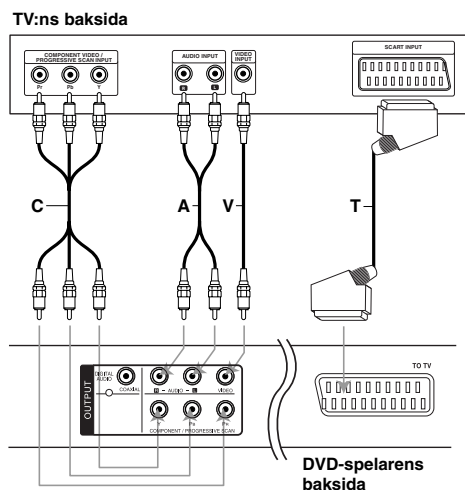

Varning:

Du måste ställa in alternativet TV Output Select på inställningsmenyn för användning av COMPONENT/PROGRESSIVE SCAN-uttaget eller SCART-uttagets RGB-signal. (Se sidan 12.)

Video och audioanslutningar till din TV

Se till att DVD-spelaren har anslutits direkt till TV:n och inte till en video, annars kan DVD-bilden störas av kopieringskyddsfunktionen.

SCART-anslutning – Anslut SCART-utgången (TO TV) på DVD-spelaren till motsvarande SCART-uttag på TV:n med hjälp av SCART-kabeln (T).

Video – Anslut VIDEO-UTGÅNGEN på DVD-spelaren till videoingången på TV:n med hjälp av videokabeln (V).

Audio – Anslut vänster och höger AUDIO-utgångar på DVD-spelaren till vänster och höger ljudingångar på TV:n (A) med hjälp av ljudkablarna. Anslut inte DVD-spelarens AUDIO-utgång till hörluringången (inspelningsdäck) på ditt ljudsystem.

Component Video – Anslut uttagen COMPONENT/PROGRESSIVE SCAN på enheten till motsvarande uttag på TV:n med en Y P_B P_R-kabel (C).

Progressiv Skanning

- Om du har en high-definition-TV eller en digitalt förberedd TV kan du dra fördel av DVD/CD-spelarens Progressive Scan-utgång för högsta möjliga videoupplösning.
- Ställ in Progressiv Skan till "På" på inställningsmenyn och se sidan 11 för att ta emot signalen för progressiv skanning.
- Progressiv skanning fungerar inte med analoga videoanslutningar (gult VIDEO OUT-uttag).

Ljudanslutning till tillvalsutrustning

Anslut DVD-spelaren till ett ljudsystem.

DVD-spelarens baksida

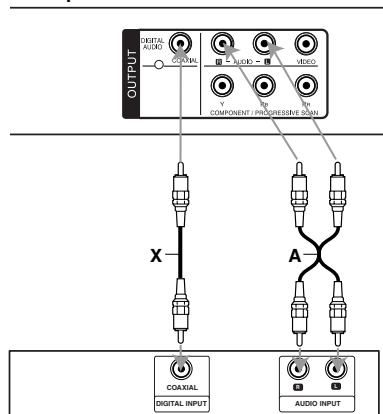

Förstärkare (receiver)

Tillverkad med licens från Dolby Laboratories. Dolby, Pro Logic och den dubbla D-symbolen är varumärken tillhörande Dolby Laboratories.

DTS och DTS Digital Out är varumärken tillhörande Digital Theater Systems, Inc.

Förstärkare med 2-kanaligt analogt stereoljud eller Dolby Pro Logic II / Pro Logic: Anslut vänster och höger AUDIO-utgång på DVD-spelaren till vänster och höger ljudingång på din förstärkare, receiver eller stereosystem med hjälp av två ljudkablar (A).

Förstärkare som har 2-kanaligt digitalt stereoljud (PCM) eller ljud- / videoreceiver utrustad med en flerkanalsavkodare (Dolby Digital™, MPEG 2 eller DTS): Anslut ett av DVD-spelarens DIGITAL AUDIO OUT-uttag (COAXIAL X) till motsvarande uttag på förstärkaren. Använd en extra digital (COAXIAL X) ljudkabel.

Digitalt flerkanaligt ljud

En anslutning för digitalt flerkanaligt ljud ger bästa ljudkvalitet. Till detta behöver du en flerkanalig ljud-videoreceiver som stödjer en eller flera av de ljudformat som stöds av din DVD-spelare som till exempel MPEG 2, Dolby Digital och DTS. Se efter i receiverns bruksanvisning och kontrollera vilka logotyper som finns på spelarens framsida.

Observera:

- Om ljudformatet inte stämmer överens med de funktioner din spelare har, hörs ett högt, brusigt ljud eller inget ljud alls.
- Sexkanaligt digitalt ljud via en digital anslutning kan enbart användas om din spelare har en digital flerkanalsavkodare.

Visa skivinformation på skärmen

Du kan visa diverse information om den laddade skivan på skärmen.

1. Tryck på DISPLAY för att visa diverse uppspelningsinformation.
Vilken information som visas varierar beroende på skivtyp och uppspelningsstatus.



2. Du kan välja ett alternativ genom att trycka på ▲ / ▼ och växla eller välja inställning genom att trycka på ◀ / ▶.
 - Title (Track) - Aktuellt titelnummer (eller spårnummer)/totalt antal titlar (eller spår)
 - Chapter - Aktuellt kapitelnummer/totalt antal kapitel
 - Time - Förfluten uppspelningstid
 - Audio - Valt språk för ljudspår eller kanal
 - Subtitle - Vald undertext
 - Angle - Vald vinkel/totalt antal vinklar

Observera:

Om ingen knapp trycks under några sekunder, försvinner skärmtexten.

De första inställningarna

Med hjälp av setup-menyn kan du göra flera olika justeringar av objekt så som bild och ljud. Du kan också ställa in språk för textremsorna och setup-menyn bland annat. Om du vill ha mer information om varje alternativ i setup-menyn, se sidorna 11 till 13.

Visa och dölja menyn:

Om du vill visa menyn trycker du på SETUP. Om du trycker på SETUP en andra gång kommer du tillbaka till den första skärmbilden.

Gå till nästa nivå:

Tryck på ▶ på fjärrkontrollen.

Gå tillbaka till föregående nivå:

Tryck på ◀ på fjärrkontrollen.

Allmän användning

1. Tryck på SETUP. Setup-menyn visas.



2. Använd ▲ / ▼ för att välja önskat alternativ och tryck sedan på ▶ för att gå till nästa nivå. Skärmen visar aktuell inställning för det valda alternativet och den visar också alternativa inställningar.
3. Använd ▲ / ▼ för att välja nästa alternativ och tryck därefter på ▶ för att flytta till tredje nivån.
4. Använd ▲ / ▼ för att välja önskad inställning och tryck sedan på ENTER för att bekräfta ditt val. För vissa alternativ erfordras några ytterligare steg.
5. Tryck på SETUP eller PLAY för att avsluta setup-menyn.

Språk



Meny Språk

Välj språk för Setup-menyn och därefter skärmtext.

Disk Audio / Subtitel / Meny

Välj önskat språk för ljudspår (skivljud), textremsor och skivmeny.

Original – Avser det originalspråk som skivan spelades in på.

Andra Språk – För att välja ett annat språk, trycker du på sifferknapparna och därefter på ENTER för att ange motsvarande 4-siffriga nummer enligt listan med språkkoder på sidan 21. Om du har angett fel språkkod trycker du på CLEAR.

Display



TV Aspekt

4:3 – Välj det här formatet när du ansluter en 4:3 standard-TV.

16:9 – Välj det här formatet när du använder en 16:9 bredbilds-TV.

Displayläge Sätt

Inställningen för displayläget fungerar bara när TV-formatet är inställt på "4:3".

Brevlåda – Visar en bred bild med band på skärmens övre och nedre del.

Pan Skan – Visar automatiskt en bred bild på hela skärmen och tar bort de delar som inte får plats.

Progressiv Skan

Progressiv skanning ger bilder av högsta kvalitet med mindre flimmer. Om du ansluter en TV eller monitor som är kompatibel med progressiv skanning med Component Video-uttagen, ställer du in Progressiv Skan till "På".

Att slå på progressiva skanningen:

Anslut Component video-uttagen på denna enhet till ingångarna på TV:n eller monitorn. Ställ in TV:n eller monitorn för mottagning via komponentingångarna.

1. Välj "Progressive Skan" på Display-menyn och tryck sedan på ►.
2. Välj "På" med hjälp av ▲ / ▼ knapparna.
3. Tryck på ENTER för att bekräfta valet. Bekräftelsemenyn visas.
4. När bekräftelsemenyn visas på din skärm, "Annullera" markerat som standard. Använd ◀ / ▶ knapparna för att markera Enter.
5. Om du trycker på ENTER ställs spelaren in på läget för progressiv skanning.

Varning:

När du har angett inställningen för utmatning av progressiv skanning, kan enbart visa bilder på en TV eller monitor som är kompatibel med progressiv skanning. Om du har ställt in Progressiva skanningen till ON av misstag, måste du återställa apparaten. Ta först ur skivan i DVD-spelaren. Därefter trycker du på STOP (■) en gång till och håll i fem sekunder innan du släpper. Videoutgången återställs till standardinställning och bilden visas igen på en konventionell analog TV eller monitor.

Välj TV Utgång

Ställ in spelarens TV-utgång enligt TV:ns anslutningstyp.

YPbPr – När TV:n är ansluten till COMPONENT / PROGRESSIVE SCAN-uttaget på DVD-spelaren.

RGB – När TV:n är ansluten till SCART (RGB signal)-uttaget.

Audio

Varje DVD-skiva har ett stort antal ljudalternativ. Ställ in spelarens AUDIO-alternativ enligt den typ av ljudsystem som du använder.



Dolby Digital / DTS / MPEG

Bitströmning: Välj "Bitströmning" om du har anslutit DVD-spelarens digitala utgång till en förstärkare eller annan utrustning med Dolby Digital-, DTS- eller MPEG-avkodare.

PCM (för Dolby Digital / MPEG): Välj det här när spelaren är ansluten till en tvåkanalig digital stereoförstärkare. DVD-skivor som är kodade i Dolby Digital eller MPEG kommer automatiskt att mixas ned till tvåkanaligt PCM-ljud.

Av (för DTS): Om du väljer "Av" avges inte DTS-signalen via den digitala utgången.

Samplingsfrekvens

Om spelaren INTE klarar signaler med 96 kHz, väljer du 48 kHz. När det här valet görs konverterar enheten automatiskt alla signaler på 96 kHz till 48 kHz så att ditt system kan avkoda dem.

Om spelaren eller förstärkaren klarar signaler på 96 kHz, väljer du 96 kHz.

Se efter i förstärkarens dokumentation för att kontrollera vilka funktioner den har.

DRC (Dynamic Range Control)

Med DVD-formatet får du den mest exakta och realistiska ljudåtergivningen för ljudspår. Du kan emellertid vilja komprimera det dynamiska området för det ljud som avges (skillanden mellan det högsta och lägsta ljudet). Detta gör att du kan lyssna på en film på en lägre volym utan att tappa ljudskärpa. Ställ DRC till "På" om du vill använda den här effekten.

Vokal

Aktivera bara den här funktionen om du spelar en flerkanalig karaoke-DVD. Karaokekanalerna på skivan mixas till normalt stereoljud.

Lås (Föräldrafunktion)

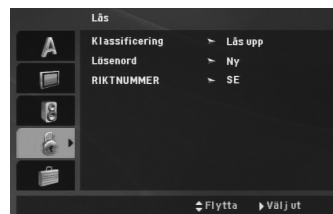

Klassificering

Blockerar uppspelning av klassificerade DVD-skivor baserat på deras innehåll. Alla skivor är inte klassificerade.

1. Välj "Klassificering" på Lås-menyn och tryck sedan på ►.
2. För att få åtkomst till Lås-alternativen, måste du mata in lösenordet som du har skapat. Om du inte redan har matat in lösenordet, uppmanas du att göra det.

Mata in ett lösenord och tryck på ENTER. Mata in det igen och tryck på ENTER för att bekräfta. Om du gör ett misstag innan du tryckt på ENTER, trycker du på CLEAR.

3. Välj en nivå från 1 till 8 genom att använda ▲ / ▼.

Klassificering 1-8: Nivå ett (1) har flest restriktioner och nivå (8) är den minst restriktiva.

Lås upp: Om du markerar Lås upp inaktiveras föräldrafunktionen och hela skivan spelas upp.

4. Tryck på ENTER för att bekräfta ditt val och tryck sedan SETUP för att stänga meny.

Lösenord

Du kan ange eller ändra lösenord.

1. Välj Lösenord på Lås-menyn och tryck därefter på ►.

2. Skapa ett nytt lösenord:

Tryck på ENTER när alternativet "Ny" är markerat. Mata in ett nytt lösenord med sifferknapparna och tryck på ENTER. Mata in lösenordet igen för att bekräfta.

Byta lösenordet:

Tryck på ENTER när alternativet "Ändra" är markerat. Mata in aktuellt lösenord med sifferknapparna och tryck på ENTER. Mata in ett nytt lösenord med sifferknapparna och tryck på ENTER. Mata in lösenordet igen för att bekräfta.

3. Tryck på SETUP för att lämna meny.

Om du glömmer lösenordet

Om du glömmer lösenordet, kan du återställa det med följande steg:

1. Tryck på SETUP för att visa inställningsmenyn.
2. Mata in den 6-siffriga koden "210499" och tryck därefter på ENTER. Lösenordet återställs.

RIKTNUMMER

Ange koden för det område vars standarder användes för att klassificera DVD-videoskivan, baserat på listan på sidan 21.

1. Välj "RIKTNUMMER" i Lås-menyn och tryck sedan på ►.
2. Följ anvisningarna i steg 2 på föregående sida (under Klassificering).
3. Välj det första tecknet med ▲ / ▼.
4. Tryck på ENTER och välj det andra tecknet med ▲ / ▼.
5. Tryck på ENTER för att bekräfta riktnumret.

Andra



PBC

Ställ in Playback Control (PBC) till På eller Av.

På: Video-CD med PBC spelas upp med PBC.

Av: Video-CD-skivor med PCB spelas upp på samma sätt som ljud-CD-skivor.

B.L.E. (Svartnivåns utbredning)

Används för att välja svartnivån för uppspelade bilder. Ställ in din preferens och bildskärmens prestanda.

På: Expanderad gråskala. (0 IRE avklippt)

Av: Standard gråskala. (7.5 IRE avklippt)

Observera :

B.L.E.-funktionen fungerar endast med ett NTSC system.

DivX(R) VOD

Vi tillhandhåller DivX® VOD (Video On Demand)-registreringskoden som du kan använda för att hyra och köpa videofilmer med hjälp av DivX® VOD-tjänsten. Besök www.divx.com/vod för mer information.

1. Välj alternativet "DivX(R) VOD" och tryck därefter på ►.
2. Tryck på ENTER medan "Välj ut" är valt - registreringskoden visas. Använd registreringskoden för att köpa eller hyra videofilmer från DivX® VOD-tjänsten på www.divx.com/vod. Följ anvisningarna och ladda ner videofilmer till en skiva för uppspelning på den här enheten.
3. Tryck på ENTER för att avsluta.

Observera:

Samtliga videofilmer som laddats ner från DivX® VOD kan endast spelas upp på den här enheten.

Användning

Allmänna funktioner

Knapp	Funktion	Skivor
OPEN / CLOSE (▲)	Öppnar och stänger skivfacket	ALL
PAUSE/STEP ()	Tryck på under uppspelning för att pausa uppspelningen. Tryck på flera gånger för att spela upp bildruta för bildruta.	ALL DVD VCD DivX
SKIP (◀◀ / ▶▶)	Under uppspelning, tryck på SKIP (◀◀ eller ▶▶) för att gå till nästa kapitel/spår eller för att återgå till början av aktuellt kapitel/spår. Tryck på SKIP ◀◀ kort två gånger för att gå tillbaka till föregående kapitel/spår.	ALL
SCAN (◀◀ / ▶▶)	Under uppspelning, tryck på SCAN (◀◀ eller ▶▶) flera gånger för att välja önskad skanningshastighet. DVD-, DivX: 4 steg Video CD, MP3, WMA, Audio CD: 3 steg Medan uppspelningen är i pausläge, tryck på SCAN (◀◀ eller ▶▶) flera gånger för att spela upp i slowmotion (4 steg).	ALL DVD VCD DivX (endast framåt)
REPEAT	Under uppspelning, tryck flera gånger på REPEAT för att välja ett önskat upprepningsläge. DVD Video-skivor: Kapitel/Titel/Av Video CD, Audio CD, DivX/MP3/WMA-skivor: Spår/Alla/Av	ALL
A-B	Tryck på A-B-knappen för att välja punkt A och punkt B och repetera ett avsnitt från punkt A (startpunkt) till punkt B (slutpunkt).	DVD VCD DivX ACD
ZOOM	Under uppspelning eller pausläge, tryck på ZOOM för att förstora videobilden. (3 steg). Du kan flytta runt i den inzoomade bilden med hjälp av knapparna ◀ ▶ ▲ ▼. Tryck på CLEAR för att avsluta.	DVD VCD DivX
RANDOM	Under uppspelning eller i stoppläge, tryck på RANDOM för slumpmässigt blandad uppspelning.	VCD ACD MP3 WMA
TITLE	Om aktuell DVD-titel har en meny, visas titelmenyn på skärmen. Annars kan skivmenyn visas.	DVD
DVD MENU	Skivmenyn visas på skärmen.	DVD
ANGLE (ANGLE)	Under uppspelning av DVD-skiva som innehåller avsnitt som spelats in med olika kameravinklar, tryck på ANGLE flera gånger för att välja en önskad vinkel.	DVD
SUBTITLE (SUBTITLE)	Under uppspelning, tryck flera gånger på SUBTITLE för att välja önskat språk för undertexten.	DVD DivX
AUDIO (AUDIO)	Under uppspelning, tryck flera gånger på AUDIO för att höra olika språk för ljudspåret eller olika ljudspår.	DVD DivX VCD

Anmärkingar om allmänna funktioner:

- På en video-CD med PBC måste du ställa PBC på AV i setup-menyn för att använda REPEAT-funktionen (se "PBC" på sidan 13).
- Om du trycker på SKIP (▶▶) en gång vid upprepning av kapitel (spår) avbryts upprepningen.
- Zoom fungerar inte på vissa DVD-skivor.
- När du spelar en DVD-skiva som innehåller bildsekvenser som spelats in med flera olika vinklar, blinkar vinkelindikatorn på TV-skärmen för att visa att det går att ändra vinkel.
- Om du trycker på ◀◀ en gång inom 3 sekunder efter start av ett kapitel/spår börjar uppspelningen på föregående kapitel/spår.

Ytterligare funktioner

Tidssökning DVD VCD DivX

För att börja spela upp vid en viss tidspunkt på skivan:

1. Tryck på DISPLAY under uppspelning.
2. Tryck på ▲ / ▼ för att välja symbolen för klocka och då visas " :--:-- ".
3. Använd sifferknapparna för att mata in önskad starttid i timmar, minuter och sekunder från vänster till höger. Om du av misstag anger fel värde trycker du på CLEAR för att radera siffrorna som du angav. Ange därefter rätt siffror.
4. Tryck på ENTER för att bekräfta. Uppspelningen börjar vid den valda tidspunkten.

Märkessökning DVD VCD DivX

Att föra in ett märke

Du kan starta uppspelning från upp till nio inprogrammerade punkter. För att föra in ett märke, tryck på MARKER på önskad punkt på skivan. Märkessymbolen visas på TV-skärmen under en kort stunds.

För att gå tillbaka till eller ta bort en märkt bildsekvens

1. Tryck på SEARCH under uppspelning av skivan. Märkesmenyn visas på skärmen.
2. Tryck på ◀ / ▶ inom 9 sekunder för att välja ett märke som du vill gå till eller ta bort.
3. Tryck ENTER för att starta uppspelningen från en märkt bildsekvens, eller tryck på CLEAR så att märket tas bort från listan.
4. Du kan spela upp från valfritt märke genom att ange numret i märkesmenyn.

Minne för sista bildsekvensen

DVD ACD VCD1.1

Den här spelaren sparar den sista bildsekvensen från den senast spelade skivan. ScenBildsekvensen sparas i minnet till och med efter det att du har tagit ur skivan eller stänger av spelaren. Om du sätter in en skiva där den bildsekvensen finns återkallas den bildsekvensen automatiskt.

Observera:

Den här spelaren spara inte den sista bildsekvensen från en skiva om du stänger av spelaren innan du börjar spela skivan.

Skärmsläckare

Skärmsläckaren visas när du lämnar DVD-spelaren i stoppläge i ungefär fem minuter. Efter det att skärmsläckaren har visats i fem minuter stängs DVD-spelaren av automatiskt.

Val av system

Du måste välja rätt system för TV:n. Om "NO dSC" visas på displayen trycker du på och håller in PAUSE/STEP i mer än 5 sekunder för att välja ett system (PAL, NTSC eller AUTO).

Spela en ljud-CD eller MP3/WMA-fil

Apparaten kan spela upp ljud-CD-skivor eller MP3/WMA-filer.

MP3/ WMA/ ljud-CD

När man sätter i en skiva med inspelade MP3/WMA-filer eller en ljud-CD-skiva, visas en meny på TV-skärmen. Tryck på ▲ / ▼ för att välja spår/fil och tryck sedan på PLAY eller ENTER för att starta uppspelningen. Du kan använda olika uppspelningsfunktioner. Se sidorna 14-15.



ID3 TAG

- När du spelar upp en fil som innehåller information som spårtitlar, kan du visa informationen genom att trycka på DISPLAY.
[Title, Artist, Album, Year, Comment]

Tips

- Tryck på DVD MENU om du vill gå till nästa sida.
- På en skiva med MP3/WMA-, JPEG- och MOVIE-filer kan man växla mellan MUSIC, PHOTO och MOVIE. Tryck på TITLE varvid orden MUSIC, PHOTO eller MOVIE i menyens överkant markeras.

Den här spelarens kompatibilitet med MP3 / WMA-skivor är begränsad på följande sätt:

- Samplingsfrekvens: mellan 8 och 48 kHz (MP3), mellan 32 och 48 kHz (WMA)
- Överföringshastighet: mellan 8 och 320 kbit/s (MP3), mellan 32 och 192 kbit/s (WMA)
- Spelaren kan inte läsa en MP3/WMA-fil som har ett filtillägg som inte är ".mp3" / ".wma".
- Det fysiska CD-R-formatet ska vara ISO 9660 o Om du spelar in MP3 / WMA-filer med programvara som inte kan skapa ett filsystem (t.ex. Direct-CD) går det inte att spela MP3 / WMA-filer. Vi rekommenderar att du använder Easy-CD Creator som skapar ett ISO 9660 filsystem.
- Filnamnen ska vara högst 8 tecken och måste ha filnamnstillägget .mp3 eller .wma.
- De ska inte inkludera specialtecken som till exempel / ? * : " < > | mm.
- Det totala antalet filer i en mapp ska vara mindre än 650 filer.
- På den här DVD-spelaren kan man bara spela skivor och inspelningar som uppfyller vissa tekniska krav om man vill uppnå optimal uppspelningskvalitet. Förinspelade DVD-skivor är automatiskt inställda på dessa standard. Det finns många olika inspelningsbara skivformat (inklusive CD-R med MP3 eller WMA-filer) och dessa kräver vissa funktioner (se ovan) för att kunna spelas.

Kunder bör uppmärksamma att det krävs tillstånd för att ladda ned MP3/WMA-filer och musik från Internet. Vårt företag har inte behörighet att ge sådana tillstånd. Tillstånd ska alltid begäras från innehavaren av upphovsrätten.

Programuppspelning

Med programfunktionen kan du spara dina favoritspår från någon skiva i DVD-spelarens minne. Programmet kan innehålla 30 spår.

1. Sätt i en ljud-CD eller en skiva med inspelade MP3/WMA-filer. Menyn AUDIO CD eller MUSIC visas.
2. Tryck på PROGRAM för att visa  markeringen.

Observera:

Tryck på PROGRAM igen för att lämna programredigeringsläget, då försvinner markeringen .

Video-CD: Tryck på PROGRAM när uppspelningen är stoppad. Programmenyn visas. Tryck på PROGRAM igen för att lämna menyn.

Observera:

För video-CD-skivor med PBC måste du ställa in PBC på Off i setup-menyn (inställningar) för att kunna använda programuppspelningsfunktionen (se "PBC" på sidan 13).

3. Välj ett spår på i listan och tryck på ENTER för att placera det valda spåret i Program-listan. Upprepa om du vill lägga till flera spår i programlistan.
4. Välj det spår du vill börja spela upp i listan "Program".
5. Tryck på PLAY eller ENTER när du vill börja. Uppspelningen börjar i den ordning du programmerade spårerna. Uppspelningen stannar när alla spår i programlistan har spelats upp en gång.
6. För att återuppta normal uppspelning från programuppspelning, välj ett spår i listan och tryck därefter på PLAY.

Upprepa programmerade spår



Tryck på REPEAT för att välja upprepningsläge.

- Spår: upprepar aktuellt spår.
- Alla: upprepar alla spår i programlistan.
- Av(inget visas): uppspelningen upprepas inte.

Observera:

Om du trycker på  en gång under upprepning av spår avbryts upprepningen.

Ta bort ett spår från programlistan

1. Använd   för att välja det spår som du vill radera från programlistan.
2. Tryck på CLEAR. Upprepa steg 1-2 för att radera ytterligare spår på listan.

Ta bort hela programlistan

Välj "Radera Alla" med   och tryck på ENTER.

Observera:

Programmen raderas också när strömmen stängs av eller skivan tas bort.



Uppspelning av en skiva i DVD VR-format

Denna apparat kan spela DVD-R/RW-skivor som är inspelade med DVD-format och som har avslutats med en DVD-spelare.

Apparaten spelar DVD-RW-skivor som är inspelade med formatet Video Recording (VR).

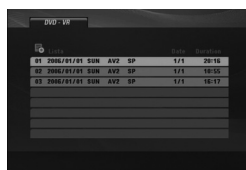
1. Mata in en skiva och stäng skivfacket. DVD-VR menyn visas på skärmen.



2. Tryck på  /  för att välja ett spår och tryck sedan på PLAY eller ENTER. Uppspelningen startar.
3. Tryck på DVD MENU för att gå till listmenyn.

Observera:

- DVD-R/RW skivor som inte är avslutade kan inte spelas upp på denna spelare.
- Vissa DVD-VR-skivor har gjorts med CPRM-data av DVD-RECORDERN. Spelaren understödjer inte denna typ av skivor.

Vad är CPRM?

CPRM är ett system för kopieringsskydd (med förvrängningssystem) som endast tillåter inspelning av "copy once" (kopiera en gång) -sändningar. CPRM är en förkortning av Content Protection for Recordable Media (Innehållsskydd för inspelningsbara medier).

Visa JPEG-filer

Apparaten kan spela upp JPEG-filer.

1. Sätt i en skiva med JPEG-filer.
PHOTO-menyn visas på TV-skärmen.



2. Tryck på ▲ / ▼ för att välja en mapp och tryck sedan på ENTER. En lista över filer i mappen visas.
3. Om du vill visa en viss fil, trycker du på ▲ / ▼ för att markera en fil och trycker på ENTER eller PLAY.
4. För att återgå till PHOTO-menyn medan du tittar på bilder, tryck på STOP.

Tips:

- Om en fillista visas och du vill återgå till föregående mapplista, använder du ▲ / ▼ för att markera och trycker på ENTER.
- Tryck på DVD MENU om du vill gå till nästa sida.
- Det finns tre olika hastigheter för bildspel : >>> (Snabb), >> (Normal) och > (Långsam). Använd ▲ ▼ ◀ ▶ för att markera . Använd därefter ◀ / ▶ för att välja det alternativ du önskar och tryck därefter på ENTER.
- På en skiva med MP3/WMA-, JPEG- och MOVIE-filer går det att växla mellan MUSIC, PHOTO och MOVIE. Tryck på TITLE varvid orden MUSIC, PHOTO eller MOVIE i menyns överkant markeras.
- Medan du visar en bild, tryck på RETURN för att dölja hjälpmenyn.

Bildspel

Använd ▲ ▼ ◀ ▶ för att markera (Bildspel) och tryck på ENTER.

Stillbild

1. Tryck på PAUSE/STEP när bildspelet visas. Spelaren ställer sig i pausläge.
2. Om du vill gå tillbaka till bildspelet, trycker du på PLAY eller på PAUSE/STEP igen.

Flytta till en annan fil

Tryck en gång på SKIP (◀◀ eller ▶▶) eller på markören (◀ eller ▶) när du visar en bild för att gå till nästa eller föregående fil.

Zoom

Medan du visar bilder, trycker du på ZOOM för att förstora videobilden (3 steg). Du kan flytta runt i den inzoomade bilden med hjälp av knapparna ◀ ▶ ▲ ▼.

Rotera bilden

Tryck på ▲ / ▼ medan du tittar på bilden för att rotera medsols eller motsols.

Lyssna på MP3/WMA-musik medan du tittar på bilden

1. Sätt i en skiva som innehåller en av de två filtyperna i spelaren.
2. Öppna menyn PHOTO genom att trycka på TITLE.
3. Välj en bildfil med ▲ / ▼.
4. Välj ► symbolen Bmed och tryck på ENTER. Uppspelningsen börjar och fortsätter tills du trycker på STOP.

Tips:

För att endast lyssna på viss musik medan du tittar på bilden, programmerar du önskade spår från menyn "MUSIC" och fortsätt sedan på samma sätt som ovan.

Den här spelarens kompatibilitet med JPEG-skivor har följande begränsningar:

- Beroende på storleken och antalet JPEG-filer, kan det ta lång tid för apparaten att läsa skivans innehåll. Om du inte ser något på skärmen efter flera minuter, är det möjligt att vissa filer är alltför stora. I så fall, minskar du JPEG-filernas upplösning till mindre än 2M bildpunkter, 2760 x 2048 bildpunkter, och bränner en annan skiva.
- Det totala antalet filer i en mapp ska vara mindre än 650 filer.
- Vissa skivor är inkompatibla på grund av att ett annat inspelningsformat har använts eller på grund av skivans skick.
- Se till att alla valda filer har filtilägget ".jpg" när du kopierar dem till CD.
- Om filerna har filtilägget ".jpe" eller ".jpeg" döps om dem till ".jpg".
- Filnamn utan filtilägget ".jpg" kan inte läsas av den här DVD-spelaren. Även om filerna visas som JPEG-filer i Windows Explorer.

Spela en fil med DivX-film

Du kan spela DivX-filer med DVD-spelaren.

1. Sätt i en skiva med DivX-filer. MOVIE-menyen visas på TV-skärmen.

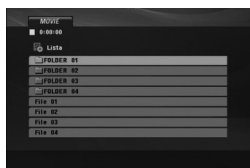

2. Tryck på ▲ / ▼ för att välja en mapp och tryck sedan på ENTER. En lista över filer i mappen visas.
3. Om du vill visa en viss fil, trycker du på ▲ / ▼ för att markera en fil och trycker på ENTER eller PLAY. Du kan använda olika uppspelningsfunktioner. Se sidorna 14-15.
4. För att återvända till MOVIE-meny vid uppspelning, trycker du på STOP.

Tips:

- Om en fil visas och vill gå tillbaka till mapplistan, använder du ▲ / ▼ på fjärrkontrollen för att markera önskat alternativ  och trycker på ENTER.
- Tryck på DVD MENU om du vill gå till nästa sida.
- På en CD-skiva med MP3/WMA-, JPEG- och MOVIE-filer kan man växla mellan MUSIC, PHOTO och MOVIE. Tryck på TITLE varvid orden MUSIC, PHOTO eller MOVIE i menyens överkant markeras.
- Det är möjligt att undertexter inte visas ordentligt om du har laddat ned en DivX-fil från Internet.
- Om DivX-skivans menyalternativ för undertextning inte innehåller språket du önskar kanske inte undertextningsspråket visas korrekt.

Att observera vid visning av DivX-undertext

Om undertexten inte visas på rätt sätt ska du följa stegen nedan.

1. Tryck och håll ner SUBTITLE i ca 3 sekunder. Språkkoden visas.
2. Tryck på ◀ / ▶ för att välja en annan språkkod tills undertexten visas på rätt sätt.
3. Tryck på ENTER för att fortsätta spela upp.

Observera:

Namnet på filen med DivX-textremsan måste matcha DivX-filens namn för att visas i denna spelare.

DVD-spelarens kompatibilitet med DivX-skivor är begränsad enligt följande:

- Den tillgängliga upplösningen för DivX-filen är under 720 x 576 (b x h) bildpunkter.
- Filnamnet för DivX-undertexter får ha 56 tecken.
- Om det finns kod som inte kan läsas i DivX-filen kanske den visas som " _ " på displayen.
- **Om filmen har mer än 30 bildramar per sekund kanske inte enheten fungerar normalt.**
- **Om video- och ljudstrukturen i den inspelade filen inte är sammanflätade spelas antingen ljud eller bild upp.**
- **Om filen är inspelad med GMC hanterar enheten bara 1 punkt i inspelningsnivån.**
* GMC?
GMC står för Global Motion Compensation. Det är ett kodningsverktyg som ingår i MPEG4-standarderna. Vissa MPEG4-kodare, som DivX har denna funktion. Det finns olika nivåer för GMC-kodning. De kallas vanligen 1-punkts, 2-punkts och 3-punkts GMC.

Kompatibla DivX-filer

.avi, .mpg, .mpeg

Uppspelningsbart undertextningsformat

SubRip(*.srt/*.txt)
SAMI(*.smi)
SubStation Alpha(*.ssa/*.txt)
MicroDVD(*.sub/*.txt)
SubViewer 2.0(*.sub/*.txt)
TMPlayer(*.txt)
DVD-textremssystem(*.txt)
VobSub (*.sub) ➔ Sub/idx, strömmande format.

Kompatibla Codec-format

"DIVX3.xx", "DIVX4.xx", "DIVX5.xx", "MP43", "3IVX".

Kompatibla ljudformat

"Dolby Digital", "DTS", "PCM", "MP3", "WMA".
• Samplingsfrekvens: mellan 8 och 48 kHz (MP3), mellan 32 och 48 kHz (WMA)
• Överföringshastighet: mellan 8 och 320 kbit/s (MP3), mellan 32 och 192 kbit/s (WMA)

Referens

Styra andra TV-apparater med fjärrkontrollen

Du kan kontrollera ljudnivån, ingångskällan och strömbrytaren på en TV av annat märke än LG. Om din TV är uppskriven på listan i tabellen nedan, ställer du in en lämplig producentkod.

Du kan också kontrollera ljudnivån, ingångskällan och strömbrytaren på en TV av annat märke än LG. Om din TV är uppskriven på listan i tabellen nedan, ställer du in en lämplig producentkod.

1. Medan du håller nere TV POWER-knappen, trycker du på sifferknapparna för att välja producentkoden för din TV (se tabellen nedan).
2. Släpp TV POWER-knappen.

Koder för TV-apparater som kan styras

Om det finns mer än en kod, försök mata in den andra efter den första tills du finner vilken av dem som fungerar med din TV.

Producentkod	Siffra
LG / GoldStar	1 (Standard), 2
Zenith	1, 3, 4
Samsung	6, 7
Sony	8, 9
Hitachi	4

Observera:

- Beroende på din TV, fungerar inte vissa eller några knappar på TV-apparaten, även om du angav rätt kod.
- Om du anger en ny kod, raderas den föregående koden.
- När du ersätter batterierna i fjärrkontrollen är det möjligt att den inställda koden återställs till standard. Ange lämplig kod igen.

Inställning av video-läge

- När vissa skivor spelas upp kan bilden flimra eller så kan dot-crawl synas på raka linjer. Det innebär att vertikal interpolering eller de-interlace inte är perfekt anpassade till skivan. I så fall kan bildkvaliteten förbättras om du byter videoläge.
- Håll ned DISPLAY i ungefär tre sekunder under uppspelning om du vill byta videoläge. Numret för det nya videoläget visas på TV-skärmen. Kontrollera om videokvaliteten har förbättrats. Om den inte har det, upprepar du processen tills bildkvaliteten blir bättre.
- Videoläget ändras i ordningen: MODE1 → MODE2 → MODE3 → MODE1
- Om du stänger av strömmen återgår videoläget till (MODE1).

Tips:

Detaljerad beskrivning av videolägen

MODE1: DVD-filmens källmaterial (filmmaterial eller videomaterial) avgörs utifrån skivinformation.

MODE2: Lämpligt för uppspelning av filmbaserat innehåll eller videobaserat innehåll som spelats in med progressiv skanning.

MODE3: Lämpligt för uppspelning av videobaserat innehåll med förhållandevis lite rörelse.

Observera:

Inställningen för videoläge fungerar bara när Progressive Skan är aktiverad "På", i setup-menyn.

Språkkoder

Använd den här listan för att ställa in önskat språk för följande grundinställningar:
Disk Audio, Disk Subtitel, Disk Meny.

Språk	Kod	Språk	Kod	Språk	Kod	Språk	Kod
Abchaziska	6566	Fiji	7074	Lingala	7678	Singalesiska	8373
Afar	6565	Finska	7073	Litauiska	7684	Slovakiska	8375
Afrikaans	6570	Franska	7082	Makedoniska	7775	Slovenska	8376
Albaniska	8381	Frisiska	7089	Malagasy	7771	Somali	8379
Amhariska	6577	Galiciska	7176	Malajiska	7783	Spanska	6983
Arabiska	6582	Georgiska	7565	Malayalam	7776	Sudanesiska	8385
Armeniska	7289	Tyska	6869	Maltesiska	7784	Swahili	8387
Assamesiska	6583	Grekiska	6976	Maori	7773	Svenska	8386
Aymara	6588	Grönländska	7576	Marathi	7782	Tagalog	8476
Azerbajdzjanska	6590	Guarani	7178	Moldaviska	7779	Taik	8471
Basjkiriska	6665	Gujarati	7185	Mongoliska	7778	Tamil	8465
Baskiska	6985	Hausa	7265	Nauru	7865	Tatar	8484
Bengali; Bangla	6678	Hebreiska	7387	Nepal	7869	Telugo	8469
Bhutan	6890	Hindi	7273	Norska	7879	Thailändska	8472
Bihari	6672	Ungerska	7285	Oriya	7982	Tibetanska	6679
Bretonska	6682	Isländska	7383	Panjabi	8065	Tigrinja	8473
Bulgariska	6671	Indonesiska	7378	Pashto	8083	Tonga	8479
Burmesiska	7789	Interlingue	7365	Persiska	7065	Turkiska	8482
Beloryska	6669	Iriska	7165	Polska	8076	Turkmeniska	8475
Kambodjanska	7577	Italienska	7384	Portugisiska	8084	Twi	8487
Katalanska	6765	Japanska	7465	Quechua	8185	Ukrainianska	8575
Kinesiska	9072	Javanesiska	7487	Romanskt språk	8277	Urdu	8582
Korsikanska	6779	Kanadensiska	7578	Rumänska	8279	Uzbek	8590
Kroatiska	7282	Kashmiri	7583	Ryska	8285	Vietnamesiska	8673
Tjeckiska	6783	Kazakiska	7575	Samoanska	8377	Volapük	8679
Danska	6865	Kirgisiska	7589	Sanskrit	8365	Kyrmiska	6789
Holländska	7876	Koreanska	7579	Skotsk gaeliska	7168	Wolof	8779
Engelska	6978	Kurdiska	7585	Serbiska	8382	Xhosa	8872
Esperanto	6979	Laotiska	7679	Serbokroatiska	8372	Jiddisch	7473
Estländska	6984	Latin	7665	Shona	8378	Yoruba	8979
Färöiska	7079	Lettiska	7686	Sindhi	8368	Zulu	9085

RIKTNUMMER (Landskoder)

Välj landskod i listan.

Land	kod	Land	kod	Land	kod	Land	kod
Afghanistan	AF	Etiopien	ET	Malaysia	MY	Saudiarabien	SA
Argentina	AR	Fiji	FJ	Maldiverna	MV	Senegal	SN
Australien	AU	Finland	FI	Mexiko	MX	Singapore	SG
Österrike	AT	Frankrike	FR	Monaco	MC	Slovakien	SK
Belgien	BE	Tyskland	DE	Mongoliet	MN	Slovenien	SI
Bhutan	BT	Storbritannien	GB	Marocko	MA	Sydafrika	ZA
Bolivia	BO	Grekland	GR	Nepal	NP	Sydkorea	KR
Brasilien	BR	Grönland	GL	Nederländerna	NL	Spanien	ES
Kambodja	KH	Heard och McDonald-öarna	HM	Nederländska Antillerna	AN	Sri Lanka	LK
Canada	CA	Hong Kong	HK	Nya Zeeland	NZ	Sverige	SE
Chile	CL	Ungern	HU	Nigeria	NG	Schweiz	CH
Kina	CN	Indien	IN	Norge	NO	Taiwan	TW
Colombia	CO	Indonesien	ID	Oman	OM	Thailand	TH
Kongo	CG	Israel	IL	Pakistan	PK	Turkiet	TR
Costa Rica	CR	Italien	IT	Panama	PA	Uganda	UG
Kroatien	HR	Jamaica	JM	Paraguay	PY	Ukraina	UA
Tjeckien	CZ	Japan	JP	Filippinerna	PH	USA	US
Danmark	DK	Kenya	KE	Polen	PL	Uruguay	UY
Ecuador	EC	Kuwait	KW	Portugal	PT	Uzbekistan	UZ
Egypten	EG	Libyen	LY	Rumänien	RO	Vietnam	VN
El Salvador	SV	Luxembour	LU	Ryssland	RU	Zimbabwe	ZW

Felsökning

Fel	Möjliga orsaker	Åtgärd
Ingen ström.	<ul style="list-style-type: none"> Strömkabeln inte ansluten. 	<ul style="list-style-type: none"> Anslut strömkabeln ordentligt till vägguttaget.
Strömmen är på men DVD-spelaren fungerar inte.	<ul style="list-style-type: none"> Ingen skiva. 	<ul style="list-style-type: none"> Sätt i en skiva. (Kontrollera att skivindikatorn i teckenfönstret är tänd.)
Igen bild.	<ul style="list-style-type: none"> TV:n har inte ställts in så att den kan ta emot DVD-spelarens signal. Videokabeln är inte korrekt ansluten. 	<ul style="list-style-type: none"> Välj rätt videoställning på TV:n. Anslut videokabeln korrekt.
Inget ljud.	<ul style="list-style-type: none"> Utrustningen som är ansluten med ljudkabeln är inte inställd så att den kan ta emot DVD-spelarens signal. Strömmen till utrustningen som är ansluten med ljudkablarna är avslagen. AUDIO-alternativen står i fel läge. 	<ul style="list-style-type: none"> Välj rätt Vålj rätt ingångsläge på receivern så att du kan lyssna på ljudet från DVD-spelaren. Slå på utrustningen som ljudkablarna är anslutna till. Ställ alternativet AUDIO i rätt läge, sätt därefter på DVD-spelaren genom att trycka på POWER.
DVD-spelaren startar inte uppspelning.	<ul style="list-style-type: none"> Skivan är kan inte spelas. Föräldrafunktionen är aktiverad 	<ul style="list-style-type: none"> Sätt i en skiva som kan spelas upp. (Kontrollera skivtyp och regionskod.) Ändra klassificeringsnivå.
Fjärrkontrollen fungerar inte som den ska.	<ul style="list-style-type: none"> Fjärrkontrollen riktas inte mot fjärrsensorn på DVD-spelaren. Fjärrkontrollen är för långt bort från DVD-spelaren. 	<ul style="list-style-type: none"> Rikta fjärrkontrollen mot fjärrsensorn på DVD-spelaren. Använd fjärrkontrollen nära DVD-spelaren.

Specifikationer

Allmänt

Strömkrav: AC 200-240 V , 50/60 Hz

Strömförbrukning: 8W

Mått (cirka): 430 x 35 x 202 mm (B x H x D) utan fot

Nettovikt (cirka): 1,6 kg

Drifttemperatur: 5 °C till 35 °C (41 °F till 95 °F)

Luftfuktighet vid användning: 5% till 90%

Utgångar

VIDEOUTGÅNG:

1,0 V (p-p), 75 Ω, negativ synk, RCA-kontakt x 1 / SCART (TO TV)

KOMPONENTVIDEOGÅNG:

(Y) 1,0 V (p-p), 75 Ω, negativt synk, RCA-kontakt x 1 (Pb)/(Pr) 0,7 V (p-p), 75 Ω, RCA-kontakt x 2

LJUDUTGÅNG:

2,0 Vrms (1 KHz, 0 dB), 600 Ω, RCA-kontakt (L, R) x 1 / SCART (TO TV)

DIGITAL UTGÅNG (KOAXIAL):

0,5 V (p-p), 75 Ω, RCA-kontakt x 1

System

Laser:

Halvledarlaser, våglängd 650 nm

Signalsystem: PAL / NTSC

Frekvensåtergivning:

DVD (PCM 96 kHz): 8 Hz till 44 kHz

DVD (PCM 48 kHz): 8 Hz till 22 kHz

CD: 8 Hz till 20 kHz

Singal-brusförhållande:

Mer än 90 dB (Endast analoga utgångar)

Harmonisk distortion: Mindre än 0,02%

Dynamiskt omfång:

Mer än 95 dB (DVD/CD)

Tillbehör:

Videokabel (1), Ljudkabel (1), Fjärrkontroll (1), Batterier (2)

Observera: Utformning och specifikationer kan komma att ändras utan föregående meddelande.

DV276/286-E2M.NA8SLLS_DAN



DVD-AFSPILLER

BRUGERVEJLEDNING

MODEL : DVX276 / DVX286



Før tilslutning, betjening eller indstilling af dette produkt skal denne brugervejledning læses omhyggeligt og fuldstændigt igennem.

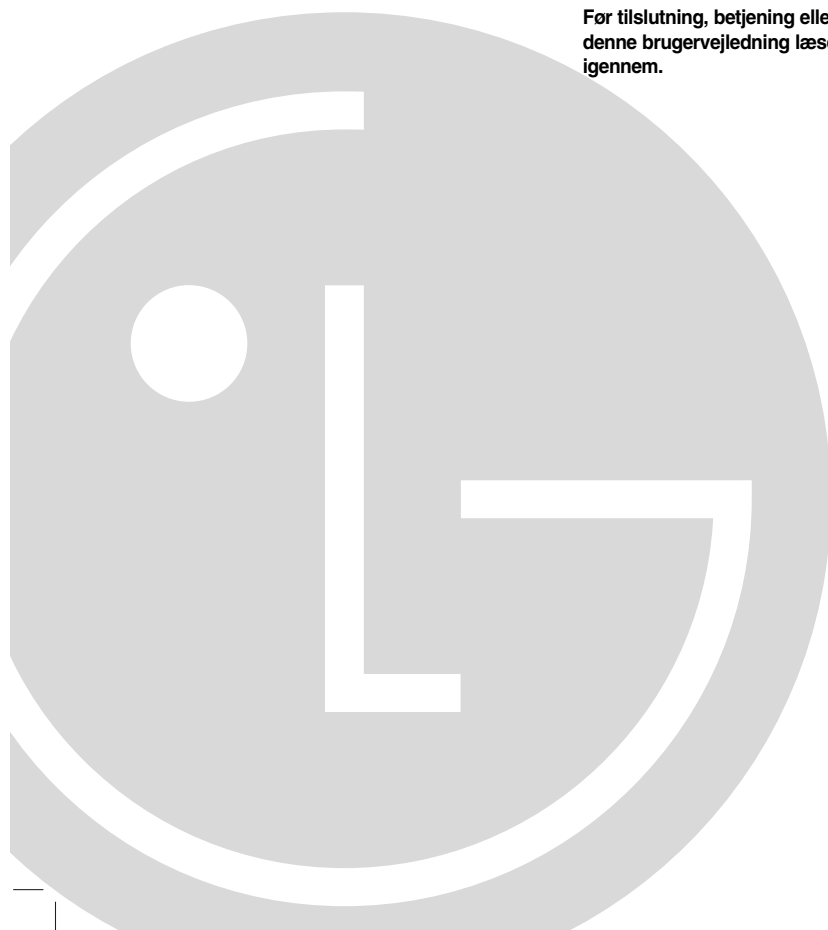



ADVARSEL: FOR AT NEDSÆTTE RISIKOEN FOR ELEKTRISK STØD BØR LÅGET (ELLER BAGSIDEN) IKKE FJERNES. INDEHOLDER INGEN DELE, SOM KAN UDSKIFTES AF BRUGEREN. REPARATIONER BØR UDFØRES AF KVALIFICERERE SERVICETEKNIKERE.



Lynnedslaget med pil inde i en ligesidet trekant skal varske brugeren om tilstedeværelsen af isoleret farlig spænding der kan være af en sådan størrelse inde i produktets hus, at den kan udgøre en fare for mennesker med hensyn til elektrisk stød.



Udråbstegnet inde i en ligesidet trekant skal varske brugeren om tilstedeværelsen af vigtige betjenings- og vedligeholdelsesinstruktioner (service) i de vejledninger, der følger med udstyret.

ADVARSEL: FOR AT NEDSÆTTE RISIKOEN FOR BRAND ELLER ELEKTRISK STØD BØR PRODUKTET IKKE UDSÆTTES FOR REGN ELLER FUGT.

ADVARSEL: Dette udstyr må ikke installeres på en snæver plads som f. eks. bogskab eller lignende.

FORSIGTIG: Blokér ikke nogen som helst af ventilationsåbningerne. Installér produktet i henhold til fabrikantens anvisninger.

Huller og åbninger i kabinettet er til ventilation og for at sikre en pålidelig betjening af produktet samt beskytte det mod overopvarmning.

Åbningerne må aldrig blokeres ved, at produktet placeres på en seng, en sofa, et tæppe eller lignende overflader. Dette produkt bør ikke placeres i en indbygget installation så som en bogreol eller et rack, med mindre der er tilstrækkelig ventilation, eller at man har fulgt fabrikantens anvisninger.

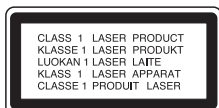

FORSIGTIG:

Dette produkt anvender et lasersystem.

For at sikre korrekt brug af dette produkt bedes man læse denne brugervejledning grundigt igennem og gemme den til fremtidigt brug. Hvis der kræves vedligeholdelse af enheden, så skal man kontakte en autoriseret serviceforhandler.

Brug af betjeningsfunktioner, justeringer eller udførelse af andre procedurer end de, der er specificeret heri, kan måske resultere i farlig strålingseksponering.

For at undgå direkte eksponering fra laserstråler skal man ikke forsøge at åbne produktets hus. Synlig laserudstråling hvis huset åbnes. SE IKKE IND I STRÅLEN.

FORSIGTIG: Apparatet bør ikke udsættes for vand (dryp eller sprøjt), og man bør ikke placere emner fyldt med væsker, så som vaser, på apparatet.

VÆR FORSIGTIG med hensyn til strømkablet

For de fleste apparater anbefales det, at de forbindes til et særligt kredsløb;

dvs. et kredsløb med enkelt udløb, som kun yder strøm til dette apparat, og som ikke har andre udgange eller tilknyttede kredsløb. For at være sikker bør du kontrollere specifikationsiden i denne brugervejledning.

Lad være med at overbelaste vægkontaktene. Overbelastede vægkontakter, løse eller beskadigede vægkontakter, forlængerledninger, flossede strømkabler eller beskadiget eller knækket kabelisolering er farligt. Enhver af disse situationer kan resultere i elektrisk stød eller brand. Med mellemrum bør du kontrollere kablerne til dit apparat, og hvis det ser ud, som om de er beskadigede eller slidte, så tag stikket ud, lad være med at bruge apparatet, og få kablet skiftet ud med en nøjagtig udskiftningsdel af en autoriseret servicetekniker.

Beskyt strømkablet mod fysisk eller mekanisk misbrug og undgå at vride det, knække det, klemme det, klemme det i en dør og træde på det. Vær særlig opmærksom på stik, vægkontakter og der, hvor kablet kommer ud fra apparatet.

Træk netstikkkontakten ud for at afbryde strømmen fra netstikket. Når du monterer dette produkt, så skal du sørge for, at der er fri adgang til stikket.



Sådan bortskaffer du dit gamle apparat

1. Når du ser symbolet med en affaldsspand med kryds over på et produkt, så betyder det, at produktet er underlagt det europæiske direktiv 2002/96/EC.
2. Alle elektriske og elektroniske produkter bør bortskaffes på separat vis, og ikke som husholdningsaffald, men via specielle opsamlingssteder, der er udpeget af de offentlige eller lokale myndigheder.
3. Korrekt bortskaffelse af dit gamle apparat er med til at forhindre mulige skadevirkninger på miljøet og menneskelig sundhed.
4. Mere detaljerede oplysninger om bortskaffelse af dit gamle apparat kan fås ved at kontakte dit lokale kommunekontor, renovationselskab eller den butik, hvor du købte produktet.



Dette produkt er fremstillet, så det opfylder kravene i EØF DIREKTIVET 89/336/EØF, 93/68/EØF og 73/23/EØF.

Indhold

Indledning4-7

- Om de viste symboler ☹ 4
- Symboler, der bruges i denne vejledning 4
- Bemærkninger vedr. diske 4
 - Håndtering af diske 4
 - Opbevaring af diske 4
 - Rengøring af diske 4
- Vedligeholdelse og service 4
- Typer af afspillelige diske 5
- Regionalkode 5
- Frontpanel 6
- Fjernbetjening 7
 - Brug af fjernbetjeningen 7
 - Isættelse af batterier i fjernbetjeningen 7

Installation og indstilling8-13

- Indstilling af afspilleren 8
- Tilslutning af DVD-afspilleren 8
 - Video- og lyd-tilslutning til tv'et 8
- Tilslutning af lyd til valgfrit udstyr 9
- Sådan får du vist oplysninger om disken på-skærmen 10
- Oprindelige indstillinger 10
 - Generelle funktioner 10
 - LANGUAGE (SPROG) 11
 - Menu Language (Menusprog) 11
 - Disc Audio / Subtitle / Menu (Diskaudio/undertekst/menu) 11
 - DISPLAY 11
 - TV Aspect (TV-billedforhold) 11
 - Display Mode (Visnings-mode) 11
 - Progressive Scan (progressiv skanning) 11
 - TV Output Select (Valg af TV-udgang) 11
 - AUDIO (LYD) 12
 - Dolby Digital / DTS / MPEG 12
 - Sample Freq. (Frekvens) 12
 - Dynamic Range Control (dynamisk områdekontrol) (DRC) 12
 - Vocal 12
 - LOCK (Forældrekontrol) 12
 - Rating 12
 - Password (Adgangskode) 12
 - Area Code (Områdekode) 13
 - OTHERS (ANDRE) 13
 - PBC 13
 - B.L.E. (Black Level Expansion /Udvidelse af sortniveau) 13
 - DivX(R) VOD 13

Betjening14-19

- Generelle funktioner 14
- Ydeligere funktioner 15
- Sådan afspiller du en audio CD eller en MP3/WMA fil 16
- Programmeret afspilning 17
 - Gentagelse af programmerede spor 17
 - Slette et spor fra Programlisten 17
 - Slette hele Programlisten 17
- Afspille en disk i DVD VR-format 17
- Sådan får du vist en JPEG fil 18
 - Diasshow 18
 - Stillbillede 18
 - Gå til en anden fil 18
 - Zoom 18
 - Sådan drejer du billedet 18
 - Lytte til MP3/WMA musik samtidig med at du ser billeder 18
- Sådan afspiller du en DivX filmfil 19

Reference20-22

- Betjene andre TV'er med fjernbetjeningen 20
- Indstilling af video-mode 20
- Sprogkoder 21
- Områdekode 21
- Fejlfinding 22
- Specifikationer 22

Indledning

For at sikre en korrekt brug af dette produkt bedes du læse denne brugervejledning grundigt igennem og gemme den til fremtidig brug.

Denne vejledning giver information om betjening og vedligeholdelse af DVD-afspilleren. Kontakt en autoriseret serviceforhandler, hvis produktet behøver service.

Om de viste symboler

»  « kan forekomme på din tv-skærm under betjeningen, og viser at den beskrevne funktion i brugervejledningen ikke er tilgængelig for den specifikke DVD-videodisk.

Symboler, der bruges i denne vejledning







Bemærk:

Viser særlige bemærkninger og betjeningsfunktioner.

Tip:

Viser gode råd og tips for at gøre udførelsen nemmere.

Et afsnit, hvis titel har et af de følgende symboler, er kun anvendeligt til diske, som er mærket med dette symbol.

-  **ALL** Alle diske nævnt herunder
-  **DVD** DVD og slutbehandlede DVD \pm R/RW
-  **VCD** Video-CD'ere
-  **ACD** Lyd-CD'ere
-  **MP3** MP3 filer
-  **WMA** WMA filer
-  **DivX** DivX filer

Bemærkninger vedr. diske

Håndtering af diske

Rør ikke ved diskens afspilningsside. Hold disken i kanten, så der ikke kommer fingeraftryk på overfladen. Sæt aldrig papir eller tape fast på disken.



Opbevaring af diske

Efter afspilning opbevares disken i omslaget. Udsæt ikke disken for direkte sollys eller andre varmekilder og lad den aldrig ligge i en parkeret bil, hvor den er udsat for direkte sollys.

Rengøring af diske

Fingeraftryk og støv på disken kan være skyld i ringe billedkvalitet og forvrænget lyd. Efter afspilning renses disken med en ren klud. Tør disken af fra midten og ud.

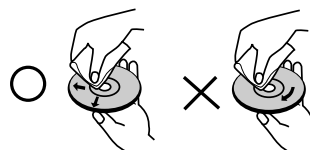

Brug ikke stærke opløsningsmidler såsom alkohol, benzin, fortynder, standard rensedmidler eller anti-statisk spray, som er beregnet til ældre vinylgrammofonplader

Vedligeholdelse og service

Gennemlæs informationen i dette kapitel, før du kontakter en servicetekniker.

Håndtering af enheden

Når enheden sendes

Gem den originale forsendelseskasse og indpakningsmaterialet. Hvis du har brug for at sende enheden, så pak den ind, som den oprindeligt var indpakket fra fabrikken, for at opnå den bedste beskyttelse.

Sådan holder du de udvendige overflader rene

- Brug ikke flygtige væsker som f.eks. insektspray nær enheden.
- Efterlad ikke gummi- eller plasticprodukter i kontakt med enheden i længere tid, da de efterlader mærker på overfladen.

Rengøring af enheden

Brug en blød, tør klud til at rengøre afspilleren med. Hvis overfladen er meget snavset, kan man bruge en blød klud, der er fugtet med en mildt opvaskemiddel.

Brug ikke stærke opløsningsmidler som f.eks. alkohol, benzin eller fortynder, da disse kan beskadige enhedens overflade.



Vedligeholdelse af enheden

DVD-afspilleren er et høj-teknologisk præcisionsapparat. Hvis den optiske pickup-linse og disk-motorens dele er snavsede eller slidte, kan det forringe billedkvaliteten.

Afhængigt af omgivelserne hvor enheden anvendes, anbefales regelmæssig kontrol og vedligeholdelse efter hver 1.000 timers brug.

Kontakt det nærmeste autoriserede servicecenter for at få yderligere information.

Typer af afspillelige diske

	DVD (8 cm / 12 cm disk)
	Video-cd (VCD/SVCD) (8 cm / 12 cm disk)
	Lyd-cd (8 cm / 12 cm disk)

Derudover kan denne enhed afspille DVD±R/RW og CD-R/RW, dual diske med lyd-titler, MP3-, WMA- og/eller JPEG-filer.



Dette viser en produktegenskab, der muliggør afspilning af DVD-RW diske, som blev optaget i videooptagelsesformat.

Bemærkninger:

- Afhængigt af forholdene for optageudstyr eller selve CD-R/RW (eller DVD±R/RW) disken, er der nogle CD-R/RW (eller DVD±R/RW) diske, der ikke kan afspilles på enheden.
- Brug ikke diske med uregelmæssige former (som f.eks. hjerteformede eller ottekantede) da dette kan forårsage fejlfunktioner.

Regionkode

På bagsiden af denne enhed er der påtrykt en regionalkode. Denne enhed kan kun afspille DVD-diske, der har samme mærke som mærket bag på enheden eller »ALL« (alle).

Bemærkninger til regionalkoder

- De fleste DVD-diske har på omslaget en tydelig jordklode med ét eller flere numre indeni. Dette nummer skal matche DVD-afspillerens regionskode, ellers kan disken ikke afspilles.
- Hvis man prøver at afspille en DVD med en anden regionskode end afspillerens, vil meddelelsen »Check Regional Code« (kontroller regionskode) blive vist på skærmen.

Bemærkninger til Copyrights:

Det er forbudt ved lov uden tilladelse at kopiere, udsende, vise, udsende via kabel, afspille offentligt eller udleje materiale med copyright. Dette produkt omfatter teknologi til beskyttelse af copyright udviklet af Macrovision. Et signal om kopi-beskyttelse er optaget på visse diske. Ved optagelse og afspilning af disse diske, vil der fremkomme billedstøj. Dette produkt indeholder teknologi til beskyttelse af copyright, der er beskyttet af metodiske rettigheder for visse amerikanske patenter og anden intellektuel ejendomsret, der besiddes af Macrovision Corporation og andre rettighedshavere. Anvendelse af denne teknologi til beskyttelse af copyright skal godkendes af Macrovision Corporation og er udelukkende beregnet til hjemmebrug og anden begrænset visning, medmindre andet er godkendt af Macrovision Corporation. Reverse engineering eller deassemblering er forbudt.

FORBRUGERE BØR BEMÆRKE, AT IKKE ALLE HØJDEFINITIONS-TV'er ER HELT KOMPATIBLE MED DETTE PRODUKT OG KAN FORÅRSAGE SYNLIGE BILLEDFEJL I TILFÆLDE AF 525 ELLER 625 PROGRESSIVE SCAN BILLEDPROBLEMER ANBEFALES DET, AT BRUGEREN KOBLER FORBINDELSEN OVER PÅ 'STANDARD DEFINITION' UDGANG. HVIS DER ER NOGEN PROBLEMER MED DENNE MODEL 525p OG 625p DVD AFSPILLER, SÅ KONTAKT VENLIGST VORES KUNDESERVICECENTER.

Frontpanel

DVX276

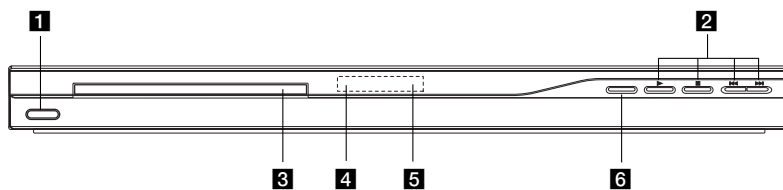

DVX286

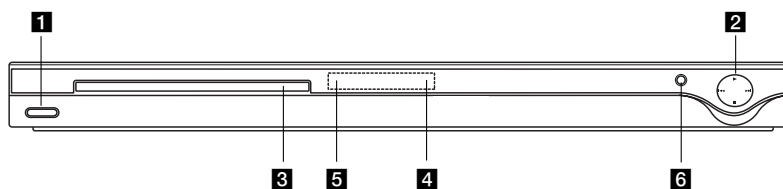

1 POWER

Tænder (ON) og slukker (OFF) for enheden.

2 • ► (PLAY)

Starter afspilning.

• ■ (STOP)

Stopper afspilning.

• ◀◀ (SKIP)

Går tilbage til begyndelsen af det aktuelle kapitel eller spor eller går til forrige kapitel eller spor.

• ▶▶ (SKIP)

Går til næste kapitel eller spor.

3 Diskbakke

Isæt en disk her.

4 Display

Viser enhedens aktuelle status.

5 Sensor

Peg herhen med fjernbetjeningen.

6 ▲ (OPEN / CLOSE)

Åbner eller lukker diskbakken.

Fjernbetjening

- POWER**
Tænder og slukker for DVD-afspilleren.
- OPEN/CLOSE (⬆)**
Åbner og lukker diskbakken.
- 0-9 talknapper**
Bruges til at vælge de nummererede valgmuligheder i en menu.
- CLEAR**
Fjerner et spornummer på programlisten eller et markeret sted i menuen MARKER SEARCH.
- TV kontrolknapper**
POWER: Tænder eller slukker for TV'et.
AV: Vælger TV-kilden.
PR/CH +/-: Vælger TV-kanal.
VOL +/-: Justerer TV'ets lydstyrke.
- DVD MENU**
Giver adgang til menuen på en DVD-disk.
- TITLE**
Viser diskens titelmenu, hvis tilgængelig.
- ◀ / ▶ / ▲ / ▼ (venstre/højre/op/ned)**
Vælger en valgmulighed i menuen.
- ENTER**
Bekræfter menuvalg.
- DISPLAY**
Giver adgang til på-skærmen visning.
- RETURN (↶)**
Fjerner indstillingsmenuen.
Viser menuen til en video-CD med PBC

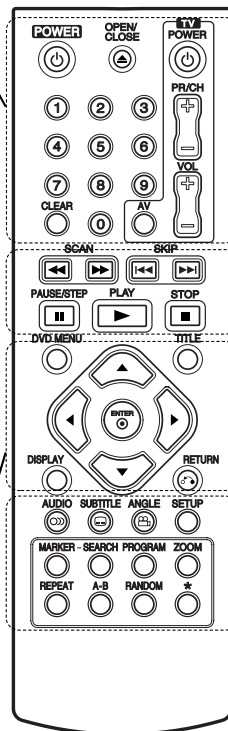

- SCAN (◀◀ / ▶▶)**
Søger bagud eller fremad.
- SKIP (◀◀◀ / ▶▶▶)**
Går til næste kapitel eller spor.
Går tilbage til begyndelsen af det aktuelle kapitel eller spor eller går til forrige kapitel eller spor.
- PAUSE / STEP (||)**
Standser midlertidigt afspilningen/
tryk gentagne gange for afspilning af ramme-for-ramme.
- PLAY (▶)**
Starter afspilning.
- STOP (■)**
Stopper afspilning.
- AUDIO**
Udvælger et lydsprog eller en lydkanal.
- SUBTITLE**
Vælger et sprog til undertekster.
- ANGLE**
Vælger en DVD kameravinkel, hvis tilgængelig.
- SETUP**
Giver adgang til, eller fjerner, indstillingsmenuen.
- MARKER**
Markerer et hvilket som helst punkt under afspilning.
- SEARCH**
Viser menuen Marker Search.
- PROGRAM**
Indtast programredigerings-mode.
- ZOOM**
Forstørrer videobilledet.
- REPEAT**
Gentager kapitel, spor, titel, alle.
- A-B**
Gentag sekvens fra punkt A til punkt B.
- RANDOM**
Afspiller spor i tilfældig rækkefølge.

Brug af fjernbetjeningen

Ret fjernbetjeningen mod sensoren og tryk på knapperne.

Forsigtig:

Bland ikke gamle og nye batterier, og bland aldrig forskellige slags batterier som for eksempel standard, alkaline etc.

Isættelse af Batterier i Fjernbetjeningen

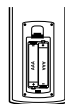

Åbn batteridækslet på bagsiden af fjernbetjeningen og isæt to batterier (str. AAA) med ⊕ og ⊖ vendende korrekt.

Installation og indstilling

Indstilling af afspilleren

Billede og lyd fra et tv, video eller en radio i nærheden kan blive forvrænget under afspilning. Hvis dette forekommer, placeres afspilleren væk fra tv, video eller radio, eller der slukkes for apparatet efter at disken er taget ud.

Tilslutning af DVD-afspilleren

Afhængigt af tv og andet udstyr findes der forskellige måder at tilslutte afspilleren på. Se vejledningen til tv'et, stereoanlægget eller andet udstyr for at få yderligere information om tilslutningen.

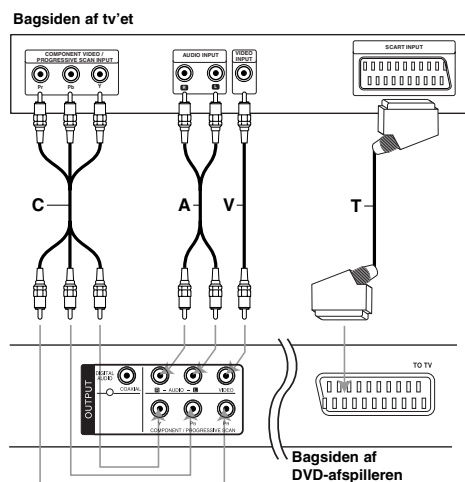

Forsigtig:

Du skal indstille valgmuligheden for TV udgangsvælg i indstillingsmenuen til at bruge COMPONENT / PROGRESSIVE SCAN jackstikket eller SCART RGB-signalet. (Der henvises til side 11).

Video- og lyd-tilslutning til tv'et

Sørg for, at DVD-afspilleren er tilsluttet direkte til tv'et og ikke til videoen, ellers kan DVD-billedet blive forvrænget pga. kopieringsbeskyttelsen.

SCART-tilslutning – Tilslut TO TV SCART jack-stikket på DVD'en til den tilsvarende scart-indgang på tv'et med scart-kablet (**T**).

Video – Tilslut VIDEO OUT jack-stikket på DVD'en til video-indgangs jack-stikket på tv'et med videokablet (**V**).

Audio (Lyd) – Tilslut det venstre og højre AUDIO OUT jack-stik på DVD-afspilleren til audio venstre og højre IN jack-stikkene på TV'et med lyd-kablerne (**A**). Tilslut ikke DVD-afspillerens AUDIO OUT jack-stik til PHONE IN jack-stikket (optagedæk) på audiosystemet.

Komponent Video – Tilslut COMPONENT / PROGRESSIVE SCAN jack-stikkene på enheden til de tilsvarende jackstik på tv'et ved brug af et Y PB PR kabel (**C**).

Progressive Scan

- Hvis dit tv er et højdefinitions eller »digital parat« tv, kan du muligvis drage fordel af DVD-afspillerens progressive scanningsudgang for at få den højest mulige videoopløsning.
- Indstil Progressive Scan på »On« i indstillingsmenuen for progressivt signal. (Der henvises til side 11).
- Progressiv skanning virker ikke med analoge videotilslutninger (gul VIDEO OUT jack-stik).

Tilslutning af lyd til valgfrit udstyr

Tilslut DVD-afspilleren til det valgfrie udstyr til audio-udgang.

Bagsiden af DVD-afspilleren

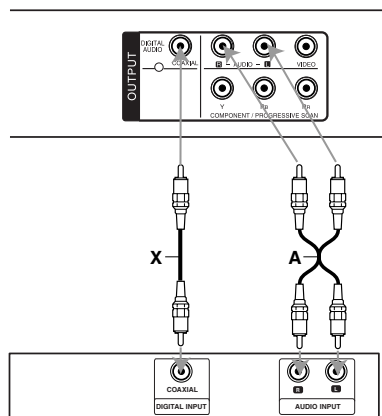

Forstærker (modtager)

Fremstillet under licens af Dolby Laboratories. »Dolby«, »Pro Logic« og symbolet dobbelt-D er Dolby Laboratories varemærker.

DTS og DTS Digital Out er varemærker fra Digital Theater Systems, Inc.

Forstærker udstyret med 2-kanals analog stereo eller Dolby Pro Logic II/Pro Logic:

Tilslut det venstre og højre AUDIO OUT jack-stik på DVD-afspilleren til det venstre og højre AUDIO IN jack-stik på forstærkeren, modtageren eller stereoanlægget med lyd-kablerne (A).

Forstærker udstyret med 2-kanals digital stereo (PCM) eller lyd-/videomodtager med multi-kanals dekoder (Dolby Digital™, MPEG 2 eller DTS):

Tilslut én af DVD-afspillerens DIGITAL AUDIO OUT jackstik (COAXIAL X) til det tilsvarende jackstik på din forstærker. Brug et valgfrit digitalt (COAXIAL X) audiokabel.

Digital multi-kanals lyd

En digital multi-kanal forbindelse giver den bedste lyd-kvalitet. For at bruge denne, er det nødvendigt med en multi-kanal-lyd-/videomodtager, der understøtter et eller flere af de lyd-formater, DVD'en understøtter, som f.eks. MPEG 2, Dolby Digital og DTS. Tjek vejledningen for modtageren og logoerne på forsiden af modtageren.

Bemærkninger:

- Hvis lyd-formatet fra de digitale udgange ikke matcher modtagerens kapacitet, vil modtageren udsende en høj, forvrænget lyd eller slet ingen lyd.
- Sekskanals digital surroundlyd via digital tilslutning kan kun opnås, hvis din modtager er udstyret med en digital multi-kanals dekoder.

Sådan får du vist oplysninger om disken på-skærmen

Du kan få vist forskellige oplysninger på-skærmen om den disk, der er indlæst.

1. Tryk på DISPLAY for at få vist forskellige afspilningsoplysninger.
De viste emner varierer afhængig af disktype eller afspilningsstatus.



2. Du kan vælge et emne ved at trykke på ▲ / ▼ og ændre eller vælge indstillingen ved at trykke på ◀ / ▶.
 - Titel (spor) - Aktuelle titel (eller spor) antal/total antal titler (eller spor)
 - Kapitel - Aktuelle antal kapitler/totalt antal kapitler
 - Tid - Udløbet afspilningstid
 - Audio - Valgte audiosprog eller kanal
 - Undertekst - Valgte undertekst
 - Vinkel - Valgte vinkel/totalt antal vinkler

Bemærk:

Hvis du ikke har trykket på nogen som helst knap i et par sekunder, så forsvinder på-skærmen visningen.

Oprindelige indstillinger

Ved at bruge indstillingsmenuen, kan du foretage forskellige justeringer af f.eks. billede og lyd. Du kan også vælge, hvilket sprog undertekster og indstillingsmenuen skal have. For mere information om alle mulighederne i indstillingsmenuen, se side 11 til 13.

For at vise og forlade menuen:

Tryk på SETUP for at vise menuen. Et tryk mere på SETUP fører tilbage til den oprindelige skærm.

Gå til det næste niveau:

Tryk på ▶ på fjernbetjeningen.

Gå til forrige niveau:

Tryk på ◀ på fjernbetjeningen.

Generelle funktioner

1. Tryk på SETUP. Indstillingsmenuen vil komme frem.



2. Brug ▲ / ▼ til at vælge den ønskede funktion, tryk herefter på ▶ for at fortsætte til andet niveau. Skærmen vil vise den nuværende indstilling for det valgte punkt samt alternativ(e) indstilling(er).
3. Brug ▲ / ▼ for at vælge den anden ønskede valgmulighed og tryk så på ▶ for at gå videre til tredje niveau.
4. Brug ▲ / ▼ til at vælge den ønskede opsætning, tryk herefter på ENTER for at bekræfte valget. Visse emner kræver yderligere trin.
5. Tryk på SETUP eller PLAY for at forlade indstillingsmenuen.

LANGUAGE (SPROG)

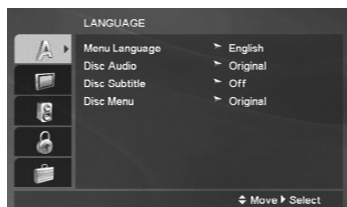

Menu Language (Menusprog)

Vælg et sprog til menuen Indstilling og på-skærmen visning.

Disc Audio / Subtitle / Menu (Diskaudio/undertekst/menu)

Vælg det foretrukne sprog til lydsporet, (disk-audio) undertekster og diskmenuen.

Original – Refererer til det originale sprog, som disken blev optaget på.

Other – For at vælge et andet sprog skal du trykke på talknapperne og så på ENTER for at indtaste det tilsvarende 4-cifrede nummer i henhold til sprogkodelisten på side 21. Hvis du indtaster den forkerte sprogkode, skal du trykke på CLEAR.

DISPLAY

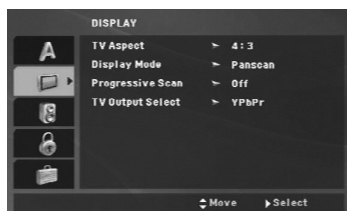

TV Aspect (TV-billedforhold)

4:3 – Vælges når et standard 4:3 tv er tilsluttet.

16:9 – Vælges når et 16:9 wide tv er tilsluttet.

Display Mode (Visnings-mode)

Skærmindstillingen virker kun, når skærmformatet for tv'et er indstillet til »4:3«.

Letterbox – Viser et bredt billede, med sorte striber foroven og forneden på skærmen.

Panscan – Viser automatisk det brede billede på hele skærmen og skærer de dele væk, der ikke passer ind.

Progressive Scan (progressiv skanning)

Progressiv Scan Video giver den højeste billedkvalitet med mindst flimmer. Hvis du bruger Komponent Video jack-stikkene for tilslutning til et TV eller en monitor, der er kompatible med et progressivt scan signal, skal Progressive Scan stilles på On.

For at TÆNDE (On) progressiv scan:

Tilslut COMPONENT VIDEO OUT på denne enhed til indgangen på dit TV eller skærm og indstil dit TV eller skærm til Component Input.

1. Vælg »Progressive Scan« på DISPLAY menuen, og tryk så på ►.
2. Vælg »On« vha. ▲ / ▼ knapperne.
3. Tryk på ENTER for at bekræfte dit valg. Bekræftelsesmenuen vil fremkomme.
4. Når bekræftelsesmenuen vises på din skærm, fremhæves Cancel som standard. Brug ◀ / ▶ knapperne for at fremhæve Enter.
5. Et tryk på ENTER vil indstille afspilleren på Progressiv scan tilstand.

Forsigtig:

Når indstillingen for progressiv scan effekt er tastet ind, vil der kun være et billede synligt på et progressivt scan kompatibelt TV eller monitor.

Hvis du ved en fejl indstiller Progressiv Scan på On, skal du nulstille enheden. Fjern først disken i DVD afspilleren. Tryk dernæst på STOP (■) og hold den nede i 5 sekunder, inden den slippes. Videoeffekten vil gendannes til standard indstillingen, og et billede vil igen blive synligt på et konventionelt analogt TV eller monitor.

TV Output Select (Valg af TV-udgang)

Indstil afspillerens TV Output Select valgmuligheder i henhold til fjernsynets tilslutningstype.

YPbPr – Når tv'et er tilsluttet via stikkene COMPONENT / PROGRESSIVE SCAN på DVD-afspilleren.

RGB – Når TV'et er tilsluttet via SCART jack-stikket (RGB-signal).

AUDIO (LYD)

Hver DVD-disk har mange forskellige muligheder for lydudgang. Indstil afspillerens AUDIO (lyd) valgmuligheder, så de svarer til det lydanlæg, der anvendes.

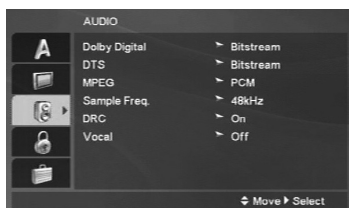

Dolby Digital / DTS / MPEG

Bitstream – Vælg »Bitstream« hvis DVD-afspillerens DIGITAL OUT jack-stik (digitale udgang) er tilsluttet en forstærker eller andet udstyr med en Dolby Digital, DTS- eller MPEG-dekoder.

PCM (til Dolby Digital / MPEG) – Vælges, hvis afspilleren er tilsluttet en 2-kanals stereolydsforstærker. DVD'er indkodet i Dolby Digital eller MPEG vil automatisk blive overført til 2-kanals PCM-lyd.

Off (til DTS): Hvis »Off« vælges, sendes DTS-signalet ikke via DIGITAL OUT jack-stikket.

Sample Freq. (Frekvens)

Hvis modtageren eller forstærkeren IKKE er i stand til at håndtere signaler på 96 kHz, vælges 48 kHz. Når dette er valgt, vil enheden automatisk konvertere alle 96 kHz-signaler til 48 kHz, så systemet kan dekode dem.

Hvis modtageren eller forstærkeren er i stand til at håndtere signaler på 96 kHz, vælges 96 kHz.

Kontroller forstærkerens brugervejledning for at bekræfte dens kapacitet.

Dynamic Range Control (dynamisk områdekontrol) (DRC)

Med DVD-formatet kan du høre et programs lydspor på den nøjagtigste og mest realistiske måde. Men man kan vælge at komprimere lydudgangens dynamiske interval (forskellen mellem det højeste og det laveste lydniveau). Dette gør det muligt at se en film ved lavere lydstyrke, uden at det påvirker lydens klarhed. Indstil DRC til ON for at få denne effekt.

Vocal

Indstilles kun til ON når en multi-kanals Karaoke-DVD bliver afspillet. Karaokekanalerne på disken bliver overført til en normal stereolyd.

LOCK (Forældrekontrol)

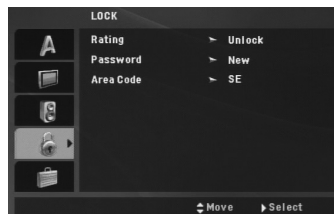

Rating

Blokerer afspilning af ratede (vurdering af egnethed/aldersbegrænsning) DVD'ere baseret på indholdet heraf. Ikke alle diske er ratede.

1. Vælg »Rating« på menuen LOCK og tryk herefter på ►.
2. Du skal indtaste den adgangskode, som du har oprettet, førend du kan få adgang til valgmulighederne i LOCK. Hvis du endnu ikke har indtastet en adgangskode, så opfordres du til at gøre dette.

Indtast en adgangskode og tryk på ENTER. Indtast den igen og tryk på ENTER for at bekræfte den. Hvis du laver en fejl, førend du trykker på ENTER, så skal du trykke på CLEAR (nulstil).

3. Vælg en bedømmelse fra 1 til 8 ved brug af ▲ / ▼ knapperne.

Rating (Bedømmelse) fra 1-8: Bedømmelse et (1) er den mest begrænsende og bedømmelse otte (8) er den mindst begrænsende.

Unlock (Lås op): Hvis du vælger »Unlock«, vil forældrekontrollen ikke længere være aktiveret og disken vil blive afspillet uden begrænsninger.

4. Tryk på ENTER for at bekræfte den valgte bedømmelse og tryk herefter på SETUP for at forlade menuen.

Password (Adgangskode)

Du kan indtaste eller ændre adgangskode (password).

1. Vælg Password (adgangskode) i menuen LOCK (lås) og tryk så på ►.
2. **Sådan opretter du en ny adgangskode:** Tryk på ENTER, når valgmuligheden »New« (ny) er fremhævet. Indtast en ny adgangskode ved brug af talknapperne og tryk så på ENTER. Indtast igen adgangskoden for at bekræfte den.

Sådan ændrer du adgangskode:

Tryk på ENTER, når valgmuligheden »Change« (ændre) er fremhævet. Indtast den nuværende adgangskode ved brug af de nummererede taster og tryk herefter på ENTER. Indtast en ny adgangskode ved brug af de nummererede taster og tryk herefter på ENTER. Indtast igen adgangskoden for at bekræfte den.

3. Tryk på SETUP (INDSTILLING) for at gå ud af menuen.

Hvis du glemmer din adgangskode

Hvis du glemmer din adgangskode, så kan du nulstille den ved at følge disse trin:

1. Tryk på SETUP for at få vist menuen Indstilling.
2. Indtast det 6-cifrede nummer »210499« hvorefter sikkerhedskoden nu er nulstillet.

Area Code (Områdekode)

Indtast koden for det område, hvis standarder blev brugt til at rate DVD videodisken baseret på listen på side 21.

1. Vælg »Area Code« (områdekode) på menuen LOCK (Forældrekontrol) og tryk herefter på ►.
2. Følg trin 2 som vist på forrige side (Rating).
3. Vælg det første tegn ved hjælp af knapperne ▲ / ▼.
4. Tryk på ENTER og vælg det andet tegn ved brug af tasterne ▲ / ▼.
5. Tryk på ENTER for at bekræfte dit valg af områdekode.

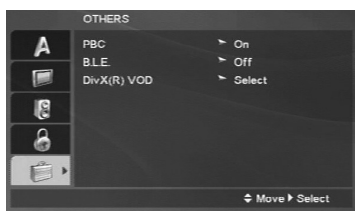
OTHERS (ANDET)**PBC**

Indstil afspilningskontrollen (PBC) til On eller Off.

On: Video-cd'er med PBC bliver afspillet i henhold til PBC.

Off: Video-CD'er med PBC afspilles på samme måde som lyd-CD'ere.

B.L.E. (Black Level Expansion /Udvidelse af sortniveau)

For at vælge afspilningsbilledernes sortniveau. Indstil din præference og skærmens formåen.

On: Udvidet grå skala. (0 IRE skåret af)

Off: Standard grå skala. (7,5 IRE skåret af)

Bemærk:

B.L.E. funktionen virker kun med NTSC system.

DivX(R) VOD

Vi forsyner dig med registreringskoden til DivX® VOD (Video On Demand), der gør dig i stand til at leje og købe videoer baseret på DivX® VOD servicen. For yderligere oplysninger kan du besøge adressen www.divx.com/vod.

1. Vælg valgmuligheden »DivX(R) VOD« og tryk så på ►.
2. Tryk på ENTER samtidig med at du vælger »Select« (vælg), hvorefter registreringskoden vil blive vist.
Brug registreringskoden når du skal købe eller leje videoer fra DivX® VOD servicen på adressen www.divx.com/vod. Følg anvisningerne og hent videoen over på en disk for at afspille den på denne enhed.
3. Tryk på ENTER for at afslutte.

Bemærk:

Alle hentede videoer fra DivX® VOD kan kun afspilles på denne enhed.

Betjening

Generelle funktioner

Knapper	Betjening	Diske
OPEN / CLOSE (▲)	Åbner eller lukker diskbakken.	ALL
PAUSE/STEP ()	Tryk på under afspilning for at få pause i afspilningen. Tryk gentagne gange på for at afspille ramme-for-ramme.	ALL DVD VCD DivX
SKIP (I◀◀ / ▶▶I)	Tryk på SKIP (I◀◀ eller ▶▶I) under afspilning for at gå til næste kapitel/spor eller for at gå tilbage til begyndelsen af det aktuelle kapitel/spor. Tryk kortvarigt to gange på SKIP I◀◀ for at gå tilbage til det foregående kapitel/spor.	ALL
SCAN (◀◀ / ▶▶)	Tryk gentagne gange på SCAN (◀◀ eller ▶▶) under afspilning for at vælge den ønskede scanningshastighed. DVD, DivX disk; 4 trin Video CD, MP3, WMA, Audio CD: 3 trin Når der er pause i afspilningen, skal du trykke gentagne gange på (◀◀ eller ▶▶) for at afspille i slowmotion (4 trin).	ALL DVD VCD DivX (kun fremad)
REPEAT	Tryk gentagne gange på REPEAT under afspilning for at vælge den ønskede gentage-mode. DVD videodiske: Kapitel/titel/slukket Video CD, Audio CD, DivX/MP3/WMA diske: Spor/alle/slukket	ALL
A-B	Tryk på knappen A-B én gang for at vælge punkt A og én gang igen for at vælge punkt B. Dette vil gentage sekvensen fra punkt A (startpunkt) til punkt B (slutpunkt).	DVD VCD DivX ACD
ZOOM	Tryk på ZOOM under afspilning eller i pause-mode for at forstørre videobilledet. (3 trin) Du kan bevæge dig henover det zoomede billede ved brug af knapperne ◀ ▶ ▲ ▼.	DVD VCD DivX
RANDOM	Tryk på RANDOM under afspilning eller i stop-mode for at få tilfældig afspilning.	VCD ACD MP3 WMA
TITLE	Hvis den aktuelle DVD-titel har en menu, så vil titelmenuen blive vist på skærmen. Ellers vil diskmenuen måske blive vist.	DVD
DVD MENU	Diskmenuen bliver vist på skærmen.	DVD
ANGLE (ANGLE)	Under afspilning af DVD-diske, der indeholder scener, der er optaget med forskellige kameravinkler, skal du trykke gentagne gange på ANGLE for at vælge den ønskede vinkel.	DVD
SUBTITLE (SUBTITLE)	Tryk gentagne gange på SUBTITLE under afspilning for at vælge det ønskede undertekstsprog.	DVD DivX
AUDIO (AUDIO)	Tryk gentagne gange på AUDIO under afspilning for at høre et andet audiosprog eller audiospor.	DVD DivX VCD

Bemærkninger til generelle funktioner:

- På en video-cd med PBC skal PBC indstilles til Off i indstillings-menuen for at gentage-funktionen kan bruges (Se »PBC« på side 13).
- Hvis der trykkes en enkelt gang på SKIP(▶▶) under afspilningen af gentag kapitel (spor), stopper gentagelsen af afspilningen.
- Zoom virker muligvis ikke på visse DVD-diske.
- Når du afspiller en DVD-disk, der indeholder scener, der er optaget fra forskellige kameravinkler, så blinker indikatoren for vinkel på TV-skærmen under scener og indikerer, at det er muligt at skifte til en anden vinkel.
- Hvis du indenfor 3 sekunder trykker på ◀◀, efter at kapitel/spor er begyndt, går afspilningen til forrige kapitel/spor.

Ydeligere funktioner

Tidssøgning **DVD** **VCD** **DivX**

For at starte afspilning på et vilkårligt tidspunkt på disken:

1. Tryk på DISPLAY under afspilning.
2. Tryk på ▲ / ▼ for at vælge ikonet for tidsur, og »-:-:-« fremkommer.
3. Indtast den ønskede starttid i timer, minutter og sekunder fra venstre til højre. Hvis du indtaster de forkerte tal, så tryk på CLEAR for at fjerne de tal, du indtastede. Indtast herefter de korrekte tal.
4. Tryk på ENTER for at bekræfte. Afspilningen starter fra det valgte tidspunkt.

Søg efter mærke **DVD** **VCD** **DivX**

For at indtaste en markering

Du kan starte afspilningen fra op til ni huskede punkter. For at indtaste en markering, tryk på MARKER ved det ønskede punkt på disken. Marker-ikonet vil kort dukke op på skærmen. Gentag for at indtaste op til ni markeringer.

For at genkalde eller slette en markeret scene

1. Tryk på SEARCH under afspilningen af disken. Menuen »Marker Search« vil blive vist på skærmen.
2. Tryk på ◀ / ▶ indenfor 9 sekunder for at vælge et markeret nummer, som du ønsker at fremkalde eller slette.
3. Tryk på ENTER og afspilningen vil starte fra den markerede scene. Eller tryk på CLEAR for at slette det markerede nummer fra listen.
4. De kan afspille enhver markering ved at indtaste nummeret i menuen i menuen Marker Search (søg efter mærke).

Hukommelse for sidste scene

DVD **ACD** **VCD1.1**

Denne afspiller husker sidste scene fra den sidste disk, der er blevet vist. Scenen forbliver i hukommelsen, selvom disken fjernes fra afspilleren eller afspilleren slukkes. Isættes der en disk, hvis sidste scene afspilleren husker, vil scenen automatisk blive kaldt frem.

Bemærk:

Denne afspiller husker ikke en scene fra en disk, hvis der slukkes for afspilleren, før afspilning af disken påbegyndes.

Pauseskærm

Pauseskærmen fremkommer, når du efterlader DVD-afspilleren i Stop-mode i ca. fem minutter. Når pauseskærmen har været på i fem minutter, slukkes der automatisk for DVD-afspilleren.

Valg af system

Du skal vælge et passende system til dit TV-system. Hvis NO dSC vises i displayet, skal du trykke på og holde PAUSE/STEP nede i mere end 5 sekunder for at kunne vælge et system (PAL, NTSC eller AUTO).

Sådan afspiller du en audio CD eller en MP3/WMA fil

Denne enhed kan afspille audio CD'ere eller MP3/WMA-filer.

MP3/ WMA/ Audio CD

Når du sætter en MP3/WMA fil optaget medie eller en audio-CD i, så vises der en menu på TV-skærmen.

Tryk på ▲ / ▼ for at vælge et spor/fil og tryk så på PLAY eller ENTER, hvorefter afspilningen begynder.

Du kan bruge forskellige afspilningsfunktioner. Der henvises til side 14-15.



ID3 TAG

- Ved afspilning af en fil, der indeholder oplysninger, f.eks. titler på musiknumre, kan oplysningerne vises ved at trykke på DISPLAY.
[Title, Artist, Album, Year, Comment]

Tip:

- Tryk på DVD MENU for at gå til næste side.
- På en DISK med MP3/WMA, JPEG og MOVIE filer kan du skifte mellem menuen MUSIC, PHOTO og MOVIE. Tryk på TITLE hvorefter ordet MUSIC, PHOTO eller MOVIE øverst i menuen fremhæves.

MP3/WMA diskkompatibilitet med denne afspiller er begrænset på følgende måde:

- Sampling-frekvens: Indenfor 8-48 kHz (MP3), indenfor 32-48kHz (WMA)
- Bitrate: Indenfor 8 - 320 kbps (MP3), 32 - 192 kbps (WMA)
- Afspilleren kan ikke læse en MP3/WMA-fil, der har et andet filtypenavn end ».mp3«/».wma«.
- Cd-R ydre format bør være ISO 9660
- Hvis der optages MP3/WMA-filer ved brug af software, der ikke kan skabe et filsystem (f.eks. Direct-CD), er det ikke muligt at afspille MP3/WMA-filer. Vi anbefaler brug af Easy-CD Creator, som skaber et ISO 9550 filsystem.
- Filnavne bør have maks. 8 bogstaver og skal omfatte et .mp3 eller .wma filtypenavn.
- De bør ikke indeholde specielle tegn som / ? * : " < > | osv.
- Det totale antal filer på disken bør være mindre end 650.
- Denne DVD-afspiller kræver, at diske og optagelser opfylder visse tekniske standarder for at kunne opnå en optimal afspilningskvalitet. Fabrikproducerede DVD'ere bliver automatisk indstillet til disse standarder. Der findes mange slags diskformater til optagelse (inkl. CD-R med MP3-eller WMA-filer) og disse skal opfylde visse krav (se ovenfor) for at sikre en kompatibel afspilning.

Brugere bør bemærke, at der kræves tilladelse for at kunne hente MP3/WMA-filer og musik fra internettet. Vores firma har ikke rettigheder til at give denne tilladelse. Tilladelsen bør altid søges hos den ophavsretshavende.

Programmeret afspilning

Med programfunktionen kan du gemme dine yndlingsnumre fra en vilkårlig disk i afspillerens hukommelse. Et program kan indeholde 30 musiknumre.

1. Isæt en audio-CD eller MP3/WMA fil optaget medie. Menuen AUDIO CD eller MUSIC vises.
2. Tryk på PROGRAM-mode i STOP-mode og  mærket vil fremkomme.

Bemærk:

Tryk igen på PROGRAM for at gå ud af programmets redigerings-mode, hvorefter mærket  vil forsvinde.

Video-CD: Tryk på PROGRAM samtidig med, at afspilningen er stoppet. Menuen Program vises. Tryk igen på PROGRAM og hold den nede et par sekunder for at gå ud af menuen.

Bemærk:

- På en Video CD med PBC-funktion, skal du indstille PBC til Off i indstillingsmenuen for at bruge den programmerede afspilning (se »PBC« på side 13).
3. Vælg et spor på »List« og tryk så på ENTER for at placere det valgte spor på listen »Program«.
Gentag proceduren for at placere flere spor på listen.
 4. Vælg det spor, du vil afspille, på listen »Program«.
 5. Tryk på PLAY eller ENTER for at starte afspilningen. Afspilningen sker i den rækkefølge, som du har programmeret sporene i. Afspilningen stopper, når alle spor på listen »Program« er afspillet én gang.
 6. For at genoptage normal afspilning fra en programmeret afspilning skal du vælge et spor på listen og så trykke på PLAY.

Gentagelse af programmerede spor



Tryk på REPEAT for at vælge en ønsket gentage-mode.

- Track: Gentager det aktuelle spor.
- All: Gentager alle spor på listen »Program«.
- Off(intet display): Afspiller ikke gentagne gange.



Bemærk:

Hvis du trykker på  én gang under afspilningstilstanden Repeat Track, annulleres gentagen afspilning.

Slette et spor fra Programlisten

1. Brug    for at vælge det spor, du ønsker at slette fra programlisten.
2. Tryk på CLEAR. Gentag trin 1-2 for at slette yderligere spor på listen.

Slette hele Programlisten

Brug tasterne    for at vælge »Clear All«, og tryk derefter på ENTER.

Bemærk:

Programmerne slettes også, når der er slukket for strømmen, eller hvis disken fjernes.



Afspille en disk i DVD VR-format

Denne enhed kan afspille DVD-R/RW diske der er optaget ved brug af formatet DVD-Video, der er slutbehandlet ved brug af en DVD-optager.

Denne enhed kan afspille DVD-RW diske, der er optaget ved brug af formatet Video Recording (VR).

1. Sæt en diskette i og luk bakken. DVD-VR menuen fremkommer på skærmen.



2. Tryk på  /  for at vælge et spor og tryk så på PLAY eller ENTER, og afspilningen starter.
3. Tryk på DVD MENU for at gå til menuen Liste.

Bemærkninger:

- DVD-R/RW-diske, der ikke er slutbehandlede, kan ikke afspilles i denne afspiller.
- Nogle DD-VR diske er fremstillet med CPRM data af DVD RECORDER. Afspilleren understøtter ikke denne slags diske.

Hvad er 'CPRM'?

CPRM er et kopibeskyttelsessystem (med krypteringssystem), der kun tillader optagelse af »copy once«-tv-programmer. CPRM står for Content Protection for Recordable Media.

Sådan får du vist en JPEG fil

Denne enhed kan afspille JPEG filer.

1. Isæt et medie hvorpå der er optaget JPEG filer. PHOTO-menuen vises på tv-skærmen.



2. Tryk på ▲ / ▼ for at vælge en mappe og tryk på ENTER. Der vises en liste over filer i mappen.
3. Hvis du vil se en specifik fil, så tryk på ▲ / ▼ for at fremhæve en fil og tryk på ENTER eller PLAY.
4. For at gå tilbage til menuen PHOTO samtidig med, at du ser billeder, skal du trykke på STOP.

Tip:

- Hvis du står i en filliste, og du ønsker at gå tilbage til forrige Mappeliste, så skal du bruge knapperne ▲ / ▼ for at fremhæve [L] og trykke på ENTER.
- Tryk på DVD MENU for at gå til næste side.
- Der findes tre valg for dias-hastigheder [M] : >>> >>> (Fast), >> (Normal) og > (Slow). Brug ▲ ▼ ◀ ▶ for at fremhæve [M]. Brug så ◀ / ▶ for at vælge den valgmulighed, du ønsker at bruge og tryk så på ENTER.
- På en DISK med MP3/WMA, JPEG og MOVIE filer kan du skifte mellem menuen MUSIC, PHOTO og MOVIE. Tryk på TITLE hvorefter ordet MUSIC, PHOTO eller MOVIE øverst i menuen fremhæves.
- Samtidig med at du ser et billede kan du trykke på RETURN for at skjule menuen Hjælp.

Diasshow

Brug ▲ ▼ ◀ ▶ for at fremhæve [M] (diasshow) og tryk derefter på ENTER.

Still-billede

1. Tryk på PAUSE/STEP i diasshowet. Nu vil afspilleren gå i PAUSE-mode.
2. For at vende tilbage til diasshowet trykkes på PLAY eller på PAUSE/STEP igen.

Gå til en anden fil

Tryk på SKIP (◀◀ eller ▶▶) eller markør (◀ eller ▶) én gang samtidig med at du får vist et billede for at gå til næste eller forrige fil.

Zoom

Tryk på ZOOM samtidig med at du ser billeder for at forstørre videobilledet (3 trin). Du kan bevæge dig henover det zoomede billede ved brug af knapperne ◀ ▶ ▲ ▼.

Sådan drejer du billedet

Tryk på ▲ / ▼ under visning af et billede for at dreje billedet i eller mod urets retning.

Lytte til MP3/WMA musik samtidig med at du ser billeder

1. Isæt disken med de to filtyper i afspilleren.
2. Tryk på TITLE for at få vist PHOTO-menuen.
3. Tryk på ▲ / ▼ for at vælge en foto-fil.
4. Brug ▶ for at vælge ikonet [M] og tryk på ENTER. Afspilningen starter. Afspilningen fortsætter, indtil der trykkes på STOP.

Tip:

Hvis du kun vil lytte til den ønskede musik samtidig med, at du ser billeder, så kan du programmere de ønskede spor i menuen »MUSIC« og så gå videre som beskrevet herover.

JPEG diskkompatibilitet med denne afspiller er begrænset på følgende måde:

- Afhængig af størrelse og antal JPEG filer kan det tage lang tid for denne enhed at læse diskens indhold. Hvis du ikke ser et billede på-skærmen efter flere minutter, kan nogle af filerne være for store - reducer opløsningen på JPEG filerne til mindre end 2M pixel som 2760 x 2048 pixel og brænd en anden disk.
- Det totale antal filer på disken bør være på mindre end 650.
- Nogle diske vil være uanvendelige på grund af forskellige optageformater eller diskens tilstand.
- Sørg for, at alle valgte filer har ».jpg«-filtypenavne, når de kopieres ind i cd-layout'et.
- Hvis filerne har ».jpe« eller ».jpeg«-filtypenavne, omdøbes de til ».jpg«-filer.
- Denne DVD-afspiller er ikke i stand til at læse filnavne, der ikke indeholder ».jpg«-filtypenavnet. Heller ikke selvom filerne vises som JPEG-billedfiler i Windows Explorer.

Sådan afspiller du en DivX filmfil

Når du anvender denne DVD afspiller, så kan du afspille en DivX fil.

1. Isæt en DivX fil optage-medie. Menuen MOVIE vises på TV-skærmen.

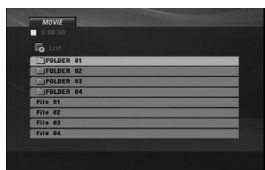

2. Tryk på ▲ / ▼ for at vælge en mappe og tryk på ENTER. Der vises en liste over filer i mappen.
3. Hvis du vil se en specifik fil, så tryk på ▲ / ▼ for at fremhæve en fil og tryk på ENTER eller PLAY. Du kan bruge forskellige afspilningsfunktioner. Der henvises til side 14-15.
4. For at gå tilbage til menuen MOVIE under afspilning skal du trykke på STOP.

Tip:

- Hvis du befinder dig i fil-listen og ønsker at vende tilbage til den forrige mappeliste, så brug knapperne ▲ / ▼ på for at fremhæve **◀** og tryk på ENTER.
- Tryk på DVD MENU for at gå til næste side.
- På en DISK med MP3/WMA, JPEG og MOVIE filer kan du skifte mellem menuen MUSIC, PHOTO og MOVIE. Tryk på TITLE hvorefter ordet MUSIC, PHOTO eller MOVIE øverst i menuen fremhæves.
- Diskens undertekst vil måske ikke blive vist korrekt, hvis en DivX undertekst hentes fra internettet.
- Hvis opsætningsmenuen for undertekst ikke har de DivX undertekst sprog, du skal spille, vises undertekstsproget måske ikke ordentligt.

Bemærkning til visning af DivX undertekst

Hvis underteksten ikke vises korrekt, skal du følge trinene herunder.

1. Tryk på SUBTITLE og hold den nedtrykket i ca. 3 sekunder. Sprogkoden vises.
2. Tryk på ◀ / ▶ for at vælge en anden sprogkode, indtil underteksten vises korrekt.
3. Tryk på ENTER for at fortsætte afspilningen.

Bemærk:

Filnavnet på DivX underteksten skal være det samme som DivX filnavnet, for at underteksten kan blive vist på denne enhed.

Denne afspillers kompatibilitet med DivX-diske har følgende begrænsninger:

- Den tilgængelige opløsning på DivX-filen er mindre end 720x576 (B x H) pixel.
- Filnavnet på DivX-underteksten må højst være på 56 tegn.
- Hvis der er koder i DivX-filen, som ikke kan vises, vises disse som » _ « i displayet.
- Hvis antallet af skærbilleder er på mere end 30 billeder pr. sekund fungerer enheden muligvis ikke normalt.
- Hvis video- og lydstrukturen af den optagede fil ikke er sammenflettet, afspilles hverken video eller lyd.
- Hvis filen er optaget med GMC, understøtter enheden kun 1-punkt af optageniveauet.
 - * GMC?
GMC er en forkortelse for Global Motion Compensation. Det er et kodningsværktøj, der er angivet i MPEG4-standarden. Nogle MPEG4-kodere, f.eks. DivX har denne indstilling. Der er forskellige niveauer af GMC-kodning, som normalt kaldes 1-punkt, 2-punkt eller 3-punkt GMC.

Afspillelige DivX-filer:

.avi, .mpg, .mpeg

Afspilleligt undertekstformat

SubRip(*.srt/* .txt)
SAMI(*.smi)
SubStation Alpha(*.ssa/* .txt)
MicroDVD(*.sub/* .txt)
SubViewer 2.0(*.sub/* .txt)
TMPlayer(*.txt)
Dvd Subtitle System(*.txt)
VobSub (*.sub) ▶ Sub/idx, stream-baseret format.

Afspilleligt Codec-format:

»DIVX3.xx«, »DIVX4.xx«, »DIVX5.xx«, »MP43«, »3IVX«.

Afspilleligt audio-format:

- »Dolby Digital«, »DTS«, »PCM«, »MP3«, »WMA«.
- Sampling-frekvens: Indenfor 8 - 48 kHz (MP3), indenfor 32 - 48kHz (WMA)
- Bitrate: Indenfor 8 - 320kbps (MP3), 32 - 192kbps (WMA)

Reference

Betjene andre TV'er med fjernbetjeningen

Du kan kontrollere lydniveau, indgangskilde og afbryder for dit LG TV med den leverede fjernbetjening.

Du kan også betjene lydniveau, indgangskilde og afbryder for ikke-LG fjernsyn. Hvis dit fjernsyn er listet i tabellen nedenfor, skal den passende fabrikantkode indstilles.

1. Mens TV POWER holdes nede, skal du trykke på talknapperne for at vælge dit fjernsyns fabrikantkode (se tabellen nedenfor).
2. Slip TV POWER knappen.

Kodecifre på styrbare fjernsyn

Hvis der er listet mere end et kodenummer, så prøv at indtaste dem én ad gangen, indtil du finder den, der virker med dit fjernsyn.

Fabrikant	Kodenummer
LG / GoldStar	1 (Standard), 2
Zenith	1, 3, 4
Samsung	6, 7
Sony	8, 9
Hitachi	4

Bemærkninger

- Afhængigt af dit fjernsyn virker nogle eller ingen af knapperne måske ikke på fjernsynet, selv efter du har indtastet den korrekte fabrikantkode.
- Hvis du indtaster et nyt kodenummer, vil den tidligere indtastede kode blive slettet.
- Når du udskifter batterierne i fjernbetjeningen, vil kodenummeret, du har indstillet, måske blive nulstillet til standardindstilling. Indstil det passende kodenummer igen.

Indstilling af video-mode

- Med visse diske vil billedet måske flimre, eller en række prikker vil bevæge sig over skærmen langs de lige linier (dot crawl). Det betyder, at den vertikale interpolation eller såkaldte de-interlacing ikke er indstillet optimalt til disken. I dette tilfælde, kan billedkvaliteten måske forbedres ved at ændre videomodens.
- For at ændre video-mode, tryk på DISPLAY, og hold knappen inde i ca. 3 sekunder under afspilning af disken. Det nye videomode-nummer, som er blevet valgt, vises på tv-skærmen. Kontroller, om videokvaliteten er blevet forbedret. Hvis ikke, gentag ovennævnte fremgangsmåde, indtil billedkvaliteten er blevet forbedret.
- Rækkefølgen for ændring af videomodens: MODE1 → MODE2 → MODE3 → MODE1
- Hvis du slukker for strømmen, vil videomodens vende tilbage til standardindstillingerne (MODE1).

Tip:

Detaljeret beskrivelse af videomodes

MODE1: Dvd-videoens kildemateriale (film- eller videomateriale) bestemmes på baggrund af disk-information.

MODE2: Velegnet til afspilning af film- eller videobaseret materiale optaget ved hjælp af Progressive Scan-metoden.

MODE3: Velegnet til afspilning af videobaseret indhold med forholdsmeæssig lidt bevægelse.

Bemærk:

Indstillingerne for videomodens fungerer kun, når Progressive Scan-modens er indstillet til (On) i menuen Indstillinger (Setup).

Sprogkoder

Brug denne liste for at indkode det sprog, du ønsker til anvendelse i de følgende, indledende indstillinger:
Lydaudio, diskundertekst, diskmenu.

Sprog	Kode	Sprog	Kode	Sprog	Kode	Sprog	Kode
Abkhazian	6566	Fiji	7074	Lingala	7678	Singhalesisk	8373
Fjernt	6565	Finsk	7073	Litauisk	7684	Slovakisk	8375
Afrikaans	6570	Fransk	7082	Makedonsk	7775	Slovensk	8376
Albansk	8381	Frisisk	7089	Malagarisk	7771	Somalisk	8379
Amharic	6577	Galisisk	7176	Malajisk	7783	Spansk	6983
Arabisk	6582	Georgisk	7565	Malayalam	7776	Sudanesisk	8385
Armensk	7289	Tysk	6869	Maltesisk	7784	Swahili	8387
Assamesisk	6583	Græsk	6976	Maori	7773	Svensk	8386
Aymara	6588	Grønlandsk	7576	Marathi	7782	Tagalog	8476
Aserbajansk	6590	Guaransk	7178	Moldovisk	7779	Tajik	8471
Bashkir	6665	Gujarati	7185	Mongolsk	7778	Tamilsk	8465
Baskisk	6985	Hausa	7265	Nauru	7865	Tatar	8484
Bengalsk ; Bangla	6678	Hebraisk	7387	Nepalesisk	7869	Telugu	8469
Bhutansk	6890	Hindi	7273	Norsk	7879	Thailandsk	8472
Bihari	6672	Ungarsk	7285	Oriya	7982	Tibetansk	6679
Bretonsk	6682	Islandsk	7383	Panjabi	8065	Tigrinya	8473
Bulgarsk	6671	Indonesisk	7378	Pashto, pushto	8083	Tonga	8479
Burmesisk	7789	Interlingua	7365	Persisk	7065	Tyrkisk	8482
Byelorussisk	6669	Irsk	7165	Polsk	8076	Turkmensk	8475
Cambodiansk	7577	Italiensk	7384	Portugisisk	8084	Twi	8487
Catalansk	6765	Japansk	7465	Quechua	8185	Ukrainsk	8575
Kinesisk	9072	Javanesisk	7487	Rhaeto-Romansk	8277	Urdu	8582
Korsikansk	6779	Kannada	7578	Rumænsk	8279	Uzbekisk	8590
Kroatisk	7282	Kashmirisk	7583	Russisk	8285	Vietnamesisk	8673
Tjekkisk	6783	Kazakh	7575	Samoisk	8377	Volapük	8679
Dansk	6865	Kirghisisk	7589	Sanskrit	8365	Walisisk	6789
Hollandsk	7876	Koreansk	7579	Skotsk Gælisk	7168	Wolof	8779
Engelsk	6978	Kurdisk	7585	Serbisk	8382	Xhosa	8872
Esperanto	6979	Laotisk	7679	Serbokroatisk	8372	Yiddish	7473
Estisk	6984	Latin	7665	Shona	8378	Yoruba	8979
Færøsk	7079	Lettisk	7686	Sindhi	8368	Zulusprog	9085

Områdekoder

Vælg en områdekode fra denne liste.

Område	Kode	Område	Kode	Område	Kode	Område	Kode
Afghanistan	AF	Etiopien	ET	Malaysia	MY	Saudi-Arabien	SA
Argentina	AR	Fiji	FJ	Maldiverne	MV	Senegal	SN
Australien	AU	Finland	FI	Mexico	MX	Singapore	SG
Østrig	AT	Frankrig	FR	Monaco	MC	Slovakiske Republik	SK
Belgien	BE	Tyskland	DE	Mongoliet	MN	Slovenien	SI
Bhutan	BT	Storbritannien	GB	Marokko	MA	Sydafrika	ZA
Bolivia	BO	Grækenland	GR	Nepal	NP	Sydkorea	KR
Brasilien	BR	Grønland	GL	Nederlandene	NL	Spanien	ES
Cambodia	KH	Heard- og McDonald- øerne	HM	Hollandske Antiller	AN	Sri Lanka	LK
Canada	CA	Hong Kong	HK	New Zealand	NZ	Sverige	SE
Chile	CL	Ungarn	HU	Nigeria	NG	Schweiz	CH
Kina	CN	Indien	IN	Norge	NO	Taiwan	TW
Colombia	CO	Indonesien	ID	Oman	OM	Thailand	TH
Congo	CG	Israel	IL	Pakistan	PK	Tyrkiet	TR
Costa Rica	CR	Italien	IT	Panama	PA	Uganda	UG
Kroatien	HR	Jamaica	JM	Paraguay	PY	Ukraine	UA
Tjekkiske Republik	CZ	Japan	JP	Filippinerne	PH	USA	US
Danmark	DK	Kenya	KE	Polen	PL	Uruguay	UY
Ecuador	EC	Kuwait	KW	Portugal	PT	Uzbekistan	UZ
Ægypten	EG	Libyen	LY	Rumænien	RO	Vietnam	VN
El Salvador	SV	Luxembourg	LU	Russiske Føderation	RU	Zimbabwe	ZW

Fejlfinding

Symptom	Mulig årsag	Korrigerig
Ingen strøm.	<ul style="list-style-type: none"> Strømkablet er ikke tilsluttet. 	<ul style="list-style-type: none"> Sæt strømledningen korrekt ind i stikkontakten.
Der er tændt for strømmen, men DVD-afspilleren virker ikke.	<ul style="list-style-type: none"> Der er ikke isat en disk. 	<ul style="list-style-type: none"> Isæt en disk. (Kontrollér, at diskindikatoren i displayet lyser).
Intet billede.	<ul style="list-style-type: none"> TV'et er ikke indstillet til at modtage DVD-signaludgang. 	<ul style="list-style-type: none"> Vælg den korrekte videoindgangs-mode på tv'et.
	<ul style="list-style-type: none"> Videokablet er ikke korrekt tilsluttet. 	<ul style="list-style-type: none"> Sæt videokablet ordentligt i.
Ingen lyd.	<ul style="list-style-type: none"> Det udstyr, der er tilsluttet med lyd-kablet, er ikke indstillet til at modtage DVD-signaludgangen. 	<ul style="list-style-type: none"> Vælg den korrekte indgangs-mode for lydmodtageren, således at du kan lytte til lyden fra DVD-afspilleren.
	<ul style="list-style-type: none"> Der er slukket for strømmen til det udstyr, der er tilsluttet til audiokablet. 	<ul style="list-style-type: none"> Tænd for udstyret, som lyd-kablet er koblet til.
	<ul style="list-style-type: none"> Valgmulighederne for AUDIO er indstillet i forkert position. 	<ul style="list-style-type: none"> Indstil valgmuligheden AUDIO i den korrekte position, og tænd så igen for DVD afspilleren ved at trykke på POWER.
DVD-afspilleren begynder ikke afspilning.	<ul style="list-style-type: none"> Der er isat en uafspillelig disk. 	<ul style="list-style-type: none"> Isæt en disk, der kan afspilles. (Kontrollér disktype og regionalcode).
	<ul style="list-style-type: none"> Bedømmelsesniveauet er indstillet. 	<ul style="list-style-type: none"> Ændr bedømmelsesniveauet (rating)
Fjernbetjeningen fungerer ikke korrekt.	<ul style="list-style-type: none"> Fjernbetjeningen er ikke rettet mod fjernbetjeningssensoren på DVD-afspilleren. 	<ul style="list-style-type: none"> Ret fjernbetjeningen mod fjernbetjeningssensoren på DVD-afspilleren.
	<ul style="list-style-type: none"> Fjernbetjeningen er for langt væk fra DVD-afspilleren. 	<ul style="list-style-type: none"> Anvend fjernbetjeningen tættere på DVD-afspilleren.

Specifikationer

Generelt

Krav til strømforsyning: AC 200-240 V , 50/60 Hz

Strømforbrug: 8W

Dimensioner (ca.):

430 x 35 x 202 mm (17 x 1,4 x 7,9 tommer)
(B x H x D) uden fod

Nettovægt (ca.): 1,6 kg (3,5 pund)

Driftstemperatur: 5 °C til 35 °C (41 °F til 95 °F)

Fugtighed ved drift: 5 % til 90 %

Udgange

VIDEO UD:

1,0 V (p-p), 75 Ω, negativ synk., RCA jack-stik x 1 / SCART (TIL TV)

KOMPONENT VIDEO OUT:

(Y)1,0 V (p-p), 75 Ω, synk., RCA jack-stik x 1
(Pb)/(Pr)0,7 V (p-p), 75 Ω, RCA jack-stik x 2

AUDIO UD:

2,0 Vrms (1 kHz, 0 dB), 600 Ω, RCA jack-stik (L, R) x 1 / SCART (TIL TV)

Bemærk: Design og specifikationer kan ændres uden forudgående varsel.

DIGITAL UD (COAXIAL):

0,5 V (p-p), 75 Ω, RCA jack-stik x 1

System

Laser:

Semiconductor laser, bølgelængde 650 nm

Signalsystem: PAL / NTSC

Frekvensrespons:

DVD (PCM 96 kHz): 8 Hz til 44 kHz

DVD (PCM 48 kHz): 8 Hz til 22 kHz

CD: 8 Hz til 20 kHz

Signal-til-støj-forhold:

Over 90 dB (kun ANALOG OUT-stik)

Harmonisk forvrængning: Mindre end 0,02%

Dynamisk interval :

Mere end 95 dB (DVD/CD).

Tilbehør:

Videokabel (1), audiokabel (1), fjernbetjening (1), batterier (2)

DV276/286-E2M.NA8SLLS_NOR



DVD-SPILLER

BRUKERHÅNDBOK

MODELL : DVX276 / DVX286



Vennligst les hele denne håndboken nøye før du tilkobler, igangsetter eller foretar justeringer av dette produktet.





MERK: FOR Å UNNGÅ FARE FOR ELEKTRISK STØT MÅ IKKE DEKSEL (ELLER BAKDEKSEL) FJERNES. DET FINNES INGEN DELER INNE I PRODUKTET SOM BRUKERE KAN REPARERE. OPPSØK FAGFOLK HVIS PRODUKTET MÅ REPARERES.



Dette lynsymbolet inne i et likesidet trekant er en advarsel for brukeren om at det finnes uisolert spenning inne i produktet som kan være kraftig nok til å kunne forårsake personskader.



Utropstegnet inne i en likesidet trekant er en advarsel for brukeren om at det er viktig informasjon om bruk og vedlikehold (service) av produktet i lesestoffet som følger med.

ADVARSEL: FOR Å UNNGÅ BRANN ELLER ELEKTRISK STØT BØR IKKE DETTE PRODUKTET UTSETTES FOR REGN ELLER FUKTIGHET.

ADVARSEL: Ikke installer dette utstyret på et innesluttet sted, som i en bokhylle eller lignende.

FORSIKTIG: Ikke blokker noen ventilasjonsåpninger. Installer apparatet i overensstemmelse med produsentens anvisninger.

Kabinettet har slisser og åpninger for ventilasjon og for å sikre pålitelig drift av produktet og for å beskytte det mot overopp-heting.

Åpningene må aldri blokkers ved at produktet plasseres på en seng, sofa, teppe eller tilsvarende underlag. Ikke plasser produktet på et innesluttet sted, slik som i en bok-hylle eller stativ med mindre det er sørget for tilstrekkelig ventilasjon og produsentens anvisninger er fulgt.

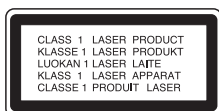

ADVARSEL:

Denne Digitale Video Disc spilleren bruker en laserstråle. For at dette produktet skal brukes på riktig måte bør denne brukerveiledningen leses, og også beholdes for fremtidig bruk. Hvis enheten må vedlikeholdes må du kontakte et autorisert verksted – se fremgangsmåte for service. Brukeren kan utsettes for farlig stråling hvis kontroller brukes, justeringer foretas eller produktet brukes på annen måte enn det som er spesifisert i denne veiledningen.

For å unngå stråling må du ikke ta av lokket. Det er synlige laserstråler når den er åpnet. IKKE SE RETT INN I STRÅLEN.

FORSIKTIG: Apparatet må ikke utsettes for sprut eller drypping, og ingen væskebeholdere som kopper eller vaser må plasseres på apparatet.

ADVARSEL om strømledningen

De fleste elektriske apparater anbefales plassert på en dedikert kurs,

dvs. en egen elektrisk kurs som bare gir strøm til apparatet, og ikke har andre forbrukere eller uttak. Kontroller spesifikasjonssiden i denne håndboken for å være sikker.

Ikke overbelast vegguttak. Overbelastede vegguttak, løse eller skadde vegguttak, forlengelsesledninger, slitte ledninger samt skadd eller sprukket isolasjon er alle farlige. Enhver av disse faktorene kan føre til elektrisk støt eller brann. Undersøk strømledningen til apparatet fra tid til annen, og hvis utseendet indikerer skader eller forringelse, plugg den ut, unngå å bruke apparatet, og få ledningen skiftet ut med en tilsvarende del av en autorisert serviceleverandør.

Beskytt strømledningen mot fysiske eller mekaniske belastninger, som å bli vridd, bøyd, klemt i en døråpning, eller kjørt eller tråkket på. Vær særlig oppmerksom på støpsler, stikkontakter, samt stedet hvor strømledningen kommer ut av apparatet.

For å kople apparatet fra strømmen trekkes støpselet på strømledningen ut av veggkontakten. Under installasjonen må du påse at strømstøpselet er lett tilgjengelig.



Kaste det gamle apparatet

1. Når dette symbolet med en søppeldunk med kryss på er festet til et produkt, betyr det at produktet dekkes av EU-direktivet 2002/96/EF.
2. Alle elektriske og elektroniske produkter bør avfallshåndteres separat fra det ordinære husholdningsavfallet via egne returordninger godkjent av statlige eller lokale myndigheter.
3. Riktig avfallshåndtering av det gamle apparatet bidrar til å forhindre mulige negative konsekvenser for miljøet og folkehelsen.
4. Hvis du vil ha mer detaljert informasjon om avfallshåndtering av gamle apparater, kan du kontakte lokale myndigheter, leverandøren av avfallshåndteringstjenesten eller butikken der du kjøpte produktet.



Dette produktet er konstruert og produsert for å overholde kravene spesifisert i EU-direktivene 89/336/EØF, 93/68/EØF og 73/23/EØF.

Innhold

Innledning4-7

- Om visning av  symbolet 4
- Symboler som benyttes i denne håndboken .4
- Merknader om plater4
 - Behandling av plater4
 - Oppbevaring av plater4
 - Rengjøre plater4
- Vedlikehold og Service4
- Ulike typer spillbare plater5
- Sonekode5
- Frontpanelet6
- Fjernkontroll7
 - Fjernkontrollbetjening7
 - Sette batterier i fjernkontrollen7

Installasjon og oppsett8-13

- Installere spilleren8
- Tilkoplinger for DVD-spilleren8
 - Video- og lydtilkoblinger til fjernsynet ditt8
- Lydtilkoblinger til ekstrautstyr9
- Vise plateinformasjon på skjermen10
- Initialinnstillinger10
 - Generell fremgangsmåte10
 - LANGUAGE (SPRÅK)11
 - Menu Language (Menyspråk)11
 - Disc Audio / Subtitle / Menu (Lyd/teksting/meny)11
 - DISPLAY (SKJERMVISNING)11
 - TV Aspect (TV-bildeformat)11
 - Display Mode (Skjermmodus)11
 - Progressive Scan (Progressiv skanning)11
 - TV Output Select (Velge TV-utgang)11
 - AUDIO12
 - Dolby Digital / DTS / MPEG12
 - Sample Freq. (Samplingsfrekvens)12
 - Dynamic Range Control (DRC)12
 - Vocal12
 - LOCK (Foreldrekontroll)12
 - Rating (Klassifisering)12
 - Password (Passord)12
 - Area Code (Områdekode)13
 - OTHERS (ANNET)13
 - PBC13
 - B.L.E. (Svartnivåets kontrastekspansjon)13
 - DivX(R) VOD13

Drift14-19

- Generelle funksjoner14
- Andre egenskaper15
- Spille av en Audio-CD eller MP3/WMA-fil ...16
- Programmert avspilling17
 - Repetere programmerte spor17
 - Slette et spor fra "Program"-listen17
 - Slette hele Program-listen17
- Spille av en DVD-plate i VR-format17
- Vise en JPEG-fil18
 - Slide Show (Lysbildevisning)18
 - Stillbilde18
 - Flytte til en annen Fil18
 - Zoom18
 - Rotere bildet18
 - Lytte til MP3/WMA-musikk mens du ser på bilder18
- Spille av en DivX Movie-fil19

Henvisninger20-22

- Kontrollere andre TV-apparater med fjernkontrollen20
- Innstilling av videomodus20
- Språkkoder21
- Områdekode21
- Feilsøking22
- Spesifikasjoner22

Innledning

Les nøye gjennom brukerhåndboken for å sikre at produktet brukes på rett måte, og ta vare på håndboken for fremtidig bruk.

Denne håndboken gir informasjon om drift og vedlikehold av DVD-spilleren din. Skulle den trenge service, bør du kontakte et autorisert servicesenter.

Om visning av symbolet

“” kan muligens vises på TV-displayet når apparatet er i drift, og indikerer at funksjonen som omtales i denne håndboken ikke er tilgjengelig den aktuelle DVD-videoen.

Symboler som benyttes i denne håndboken







Merk:

Spesielle merknader og driftsegenskaper.

Tip:

Tips og råd som gjør oppgaven lettere.

Et avsnitt hvis tittel inneholder et av de følgende symbolene angår bare platen som tilsvarer dette symbolet.

-  **ALL** Alle plater som er listet opp nedenfor
-  **DVD** DVD og avsluttet DVD±R/RW
-  **VCD** Video CD-er
-  **ACD** Lyd-CD-er
-  **MP3** MP3-filer
-  **WMA** WMA-filer
-  **DivX** DivX-filer

Merknader om plater

Behandling av plater

Ikke ta på platens avspillingsside. Hold platen i kanten slik at det ikke blir merker etter fingrene på overflaten. Lim aldri papir eller tape på platen.



Oppbevaring av plater

Oppbevar platen i esken etter å ha spilt den. Beskytt den fra direkte sollys eller andre varmekilder, og la den aldri ligge i en bil som står parkert i solen.

Rengjøre plater

Fingeravtrykk og støv på platen kan gi dårlig billedkvalitet og lydforvrengninger. Tørk av platen med en ren klut før avspilling. Tørk fra midten og utover.

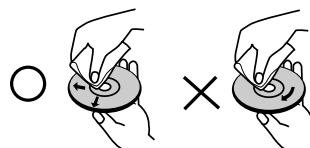

Bruk ikke sterke oppløsningsmidler som alkohol, bensin, tynner, rensemidler eller antistatisk spray som er beregnet på vinylplater.

Vedlikehold og Service

Les informasjonen i dette avsnittet før du kontakter en servicetekniker.

Behandling av enheten

Når enheten skal transporteres

Vi anbefaler deg å ta vare på emballasjen apparatet er pakket i. For best beskyttelse pakker du utstyret slik det ble pakket fra fabrikkens dersom det skulle bli nødvendig å sende enheten.

Holde overflatene rene

- Benytt ikke væsker som f. eks. insektspray o.l. i nærheten av apparatet.
- La ikke apparatet være i kontakt med gummi- eller plastprodukter over lengre tid, da disse kan sette merker på overflaten.

Rengjøring av apparatet

Bruk en myk og tørr klut for å rengjøre spilleren. Hvis overflaten er sterkt tilsmusset, kan du bruke en myk klut lett fuktet med mild rengjøringsoppløsning.

Bruk ikke sterke løsningsmiddel som alkohol, bensin eller tynner, da disse kan skade overflaten.



Vedlikehold av apparatet

DVD-spilleren er et høyteknologisk presisjonsapparat. Hvis den optiske pick-up linsen og platedrivverksdelene er skitne eller slitte, vil billedkvaliteten bli dårligere.

Avhengig av driftsmiljøet, anbefales regelmessige inspeksjoner og vedlikehold etter alle 1.000 brukstimer.

Kontakt din forhandler for ytterligere opplysninger.

Ulike typer spillbare plater

	DVD (8 cm / 12 cm plate)
	Video CD (VCD/SVCD) (8 cm / 12 cm plate)
	Lyd-CD (8 cm / 12 cm plate)

I tillegg spiller denne enheten også av DVD±R/RW og CD-R/RW Dual-plater som inneholder lydtitle, MP3, WMA og/eller JPEG-filer.



Dette indikerer at produktet er i stand til å spille av DVD-RW-plater som er innspilt med Video Recording-formatet.

Merk!

- Avhengig av tilstanden til opptakerutstyret eller selve CD-R/RW (eller DVD±R/RW)-platene, kan det være noen CD-R/RW (eller DVD±R/RW)-plater som enheten ikke kan spille av.
- Benytt ikke CD-er som ikke er runde (f.eks. hjerteformet eller åttekantet), da disse kan forårsake funksjonsfeil.

Sonekode

Denne enheten er påtrykt en sonekode på baksiden. Denne enheten kan kun spille av DVD-plater merket med samme sonekode som på baksiden av enheten eller "ALL".

Merknader om sonekoder

- De fleste DVD-platene har en globus med ett eller flere siffer tydelig plassert på omslaget. Dette nummeret må tilsvare din DVD-spillers sonekode, hvis ikke kan platen ikke spilles.
- Hvis du forsøker å spille en DVD med en annen sonekode, vil beskjeden "Check Regional Code" vises på TV-skjermen.

Merknader om Copyrights:

Det er forbudt ved lov å kopiere, kringkaste, vise, kringkaste via kabel, spille offentlig eller leie ut materiale som er underlagt copyright, uten tillatelse. Dette produktet inneholder kopieringsbeskyttelsesfunksjonen som er utviklet av Macrovision. Kopieringsbeskyttelse-signaler er spilt inn på noen av platene. Når disse platene spilles vil billedstøy vises. Dette produktet inneholder beskyttelsesteknologi for copyright som er beskyttet av metodekrav fra visse U.S. patenter og andre opphavsrettigheter som eies av Macrovision Corporation, og andre rettighetsinnehavere. Macrovision Corporation må uttrykkelig tillate bruk av denne copyrights- beskyttelsesteknologien, og den er bare beregnet på hjemmebruk, samt andre begrensede visninger, så sant Macrovision Corporation ikke har autorisert annen benyttelse. Demontering og tekniske endringer er forbudt.

FORBRUKERE BØR MERKE SEG AT IKKE ALLE HØYOPPLØSNINGS TV-APPARATER (HDTV) ER FULLT KOMPATIBLE MED PRODUKTET OG KAN FORÅRSAKE BILDEFORSTYRRELSER. HVIS DU ERFARER BILDEPROBLEMER MED 525 ELLER 625 PROGRESSIV SKANNING, ANBEFALER VI AT DU SKIFTER TILKOPLINGEN TIL 'STANDARD DEFINITION'-UTGANGEN. HVIS DU HAR SPØRSMÅL VEDRØRENDE TV-APPARATETS KOMPATIBILITET MED DENNE MODELL 525p OG 625p DVD-OPPTAKEREN, BES DU KONTAKTE KUNDESERVISESENTERET.

Frontpanelet

DVX276

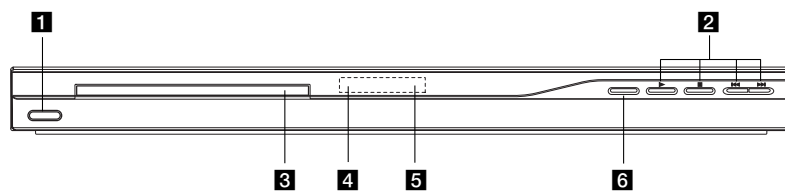

DVX286

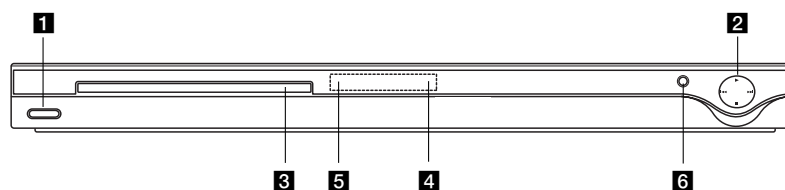

1 POWER
Slår enheten PÅ og AV.

- 2**
- ▶ (PLAY)
Starter avspilling.
 - (STOP)
Stopper avspillingen.
 - ◀◀ (SKIP)
Går tilbake til begynnelsen av gjeldende kapittel eller spor, eller går til forrige kapittel eller spor.
 - ▶▶ (SKIP)
Går til neste kapittel eller spor.

3 Plateskuff
Putt platen inn her.

4 Displayvindu
Viser enhetens aktuelle status.

5 Fjernsensor
Pek fjernkontrollen hit.

6 ▲ (OPEN / CLOSE)
Åpner og lukker plateskuffen.

Fjernkontroll

- POWER**
Slår DVD-spilleren AV og PÅ.
- OPEN/CLOSE (⏏)**
Åpner og lukker plateskuffen.
- 0-9 nummerknapper**
Velger nummererte elementer fra en meny.
- CLEAR**
Fjerner spornummer på programlisten eller en markering på MARKER SEARCH menyen.
- TV-kontrollknapper**
POWER: Slår TV på eller av.
AV: Velger kilde for TV.
PR/CH +/-: Velger TV-program.
VOL +/-: Justerer TV-volumet.
- DVD MENU**
Gir tilgang til en meny på en DVD-plate.
- TITLE**
Viser platens tittelmeny, hvis tilgjengelig.
- ◀ / ▶ / ▲ / ▼**
(venstre/høyre/opp/ned)
Velger et alternativ i menyen.
- ENTER**
Bekrefter menyvalg.
- DISPLAY**
Åpner skjermmenyen.
- RETURN (↩)**
Skjuler menyen.
Viser menyen til en video-CD med PBC.

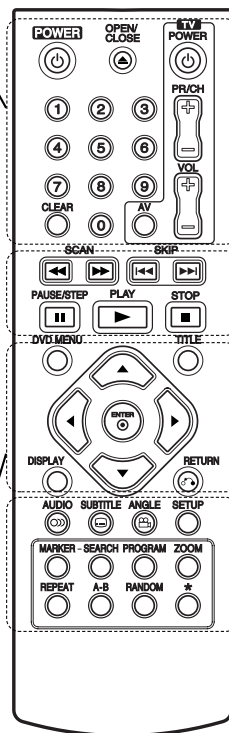

- SCAN (◀◀ / ▶▶)**
Søk bak- eller framleings.
- SKIP (◀◀◀ / ▶▶▶)**
Går til neste kapittel eller spor.
Går tilbake til begynnelsen av gjeldende kapittel eller spor, eller går til forrige kapittel eller spor.
- PAUSE / STEP (⏏)**
Stanser avspillingen midlertidig / Trykk gjentatte ganger for visning bilde for bilde.
- PLAY (▶)**
Starter avspillingen.
- STOP (■)**
Stopper avspillingen.
- AUDIO**
Velger et lydpråk eller en lydkanal.
- SUBTITLE**
Velger tekstpråk.
- ANGLE**
Velger DVD kameravinkel, hvis tilgjengelig.
- SETUP**
Åpner eller lukker oppsettmenyen.
- MARKER**
Markerer et punkt under avspilling.
- SEARCH**
Viser MARKER SEARCH meny.
- PROGRAM**
Spiller spor i tilfeldig rekkefølge.
- ZOOM**
Forstørker DVD-bildet.
- REPEAT**
Gjenta kapittel, spor tittel, alt.
- A-B**
Repeterer en sekvens mellom punkt A og B.
- RANDOM**
Spiller spor i tilfeldig rekkefølge.

Fjernkontrollbetjening

La fjernkontrollen peke mot fjernsensoren og trykk på knappene.

Forsiktig:

Ikke bland nye og gamle batterier, heller ikke batterier av ulik type som f.eks. standard eller alkaliske batterier.

Sette batterier i fjernkontrollen

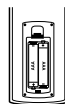

Ta av batteridekselet på baksiden av fjernkontrollen, og sett inn to batterier i størrelse AAA med ⊕ og ⊖ innrettet riktig vei.

Installasjon og oppsett

Installere spilleren

Bilde og lyd fra et TV-apparat, en videospiller eller en radio i nærheten kan bli forvrengt under avspilling. Hvis dette inntreffer må du plassere spilleren i god avstand fra TV-apparatet, videospilleren eller radioen, eller slå av enheten etter at du har tatt ut platen.

Tilkoblinger for DVD-spilleren

Avhengig av TV-apparatet ditt og annet utstyr finnes det flere måter å kople til spilleren. Vennligst les brukerveiledningene til TV-apparatet, stereosystemet og annet utstyr for nærmere informasjon.

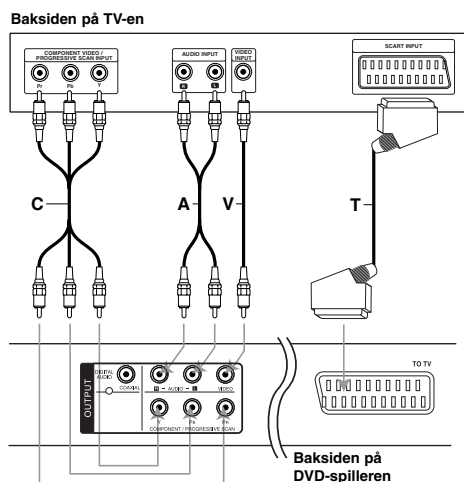

Forsiktighet:

Du må sette alternativet TV Output Select i oppsettmenyen til å bruke COMPONENT / PROGRESSIVE SCAN -kontakten eller RGB-signalet i SCART-kontakten (referer til side 11).

Video- og lydtilkoblinger til fjernsynet ditt

Pass på at DVD-spilleren er direkte tilkoblet til fjernsynet og ikke til en videospiller, da bildet ellers kan forvreies på grunn av kopieringsbeskyttelsessystemet.

SCART-tilkobling - Kople TIL TV-scartkontakten på DVD-spilleren til motsvarende inngangskontakt på TV-apparatet ved hjelp av scartkabelen (T).

Video - Kople VIDEO OUT-kontakten på DVD-spilleren til videoinnkontakten på TV-apparatet ved hjelp av videokabelen (V).

Audio - Kople venstre og høyre AUDIO OUT-kontakter på DVD-spilleren til audio venstre og høyre IN-kontakter på TV-apparatet ved hjelp av audio-kablene (A). Du må ikke kople DVD-spillerens AUDIO OUT-kontakt til Phono In-kontakten (platespillerinngang) på stereoanlegget ditt.

Component Video - Kople COMPONENT VIDEO OUT/PROGRESSIVE SCAN-kontaktene på DVD-spilleren til motsvarende inngangskontakter på TV-apparatet ved hjelp av Y P_B P_R-kabelen (C).

Progressiv skanning

- Hvis TV-apparatet er et høyoppløsnings eller "digital ready" apparat, kan du dra nytte av DVD-spillerens progressive skanningsutgang for å oppnå høyest mulig bildeoppløsning.
- Sett Progressive til "ON" (På) i oppsettmenyen for progressivt signal. (referer til side 11).
- Progressiv skanning fungerer ikke med analoge videotilkoblinger (gul VIDEO OUT-kontakt).

Lydtilkoblinger til ekstrautstyr

Kople DVD-spillerens lydutgang til tilleggsutstyret ditt.

Baksiden på DVD-spiller

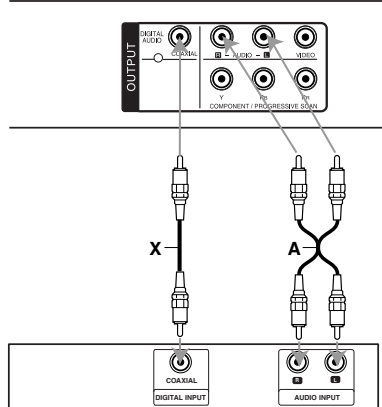

Forsterker (mottaker)

Produsert under lisens fra Dolby Laboratories. "Dolby", "Pro Logic" og dobbelt-D symbolet er varemerker for Dolby Laboratories.

DTS og DTS Digital Out er varemerker tilhørende Digital Theater Systems, Inc.

Forsterker med to kanals, analog stereo eller Dolby Pro Logic II / Pro Logic: Kople DVD-spillerens venstre og høyre AUDIO OUT-kontakter til venstre og høyre audioinngangskontakter på din forsterker, mottaker eller stereosystem ved hjelp av audiokablene (A).

Forsterker med tokanals digital stereo (PCM) eller audio/video-mottaker med flerkanalsdekode (Dolby Digital™, MPEG 2 eller DTS): Kople en av DVD-spillerens DIGITAL AUDIO OUT-kontakter (KOAKSIAL X) til motsvarende kontakt på forsterkeren. Bruk en digital (KOAKSIAL X) audiokabel (tilleggsutstyr).

Digital flerkanalslyd

En digital flerkanalstilkobling gir den beste lyd kvaliteten. Til dette trenger du en flerkanals lyd / video- mottaker som kan bære en eller flere av lydformatene til DVD-spilleren, som f.eks. MPEG 2, Dolby Digital ontds. Sjekk mottakerhåndboken din og logoene på forsiden av mottakeren.

Merk!

- Hvis lydformatet på den digitale utgangen ikke tilsvarer kapasiteten til mottakeren din vil denne lage en høy, forvrengt lyd, eller ingen lyd i det hele tatt.
- Sekskanals digital surroundlyd via en digital tilkobling kan bare oppnås hvis mottakeren din er utstyrt med en digital flerkanalsdekode.

Vise plateinformasjon på skjermen

Du kan vise forskjellig informasjon om platen på skjermen.

1. Trykk DISPLAY for å vise diverse avspillingsinformasjon. Elementene som vises vil variere avhengig av plattetype eller avspillingsstatus.



2. Du kan velge et element ved å trykke på ▲ / ▼ og endre eller velge innstillingen ved å trykke på ◀ / ▶.
 - Title (Track) - Gjeldende tittel (eller spor) nummer/totalt antall titler (eller spor)
 - Chapter - Gjeldende kapittelnummer/totalt antall kapitler
 - Time - Medgått spilletid
 - Audio - Valgt lydpråk eller kanal
 - Subtitle - Valgt teksting
 - Angle - Valgt kameravinkel/totalt antall kameravinkler

Merk:

Hvis du ikke trykker på noen knapp i noen sekunder, forsvinner skjermmenyen.

Initialinnstillinger

Ved å bruke oppsettmenyen kan du foreta ulike innstillinger på elementer, slik som bilde og lyd. Du kan blant annet også sette et språk for tekstingen og oppsettmenyen. For detaljer om hvert enkelt element i oppsettmenyen, referer til sidene 11 til 13.

Vise og gå ut av menyen:

Trykk SETUP for å vise menyen. Neste trykk på SETUP sender deg tilbake til det initielle skjermbildet.

For å gå til neste nivå:

Trykk på ▶ på fjernkontrollen.

For å gå tilbake til foregående nivå:

Trykk på ◀ på fjernkontrollen.

Generell fremgangsmåte

1. Trykk SETUP. Oppsettmenyen vises.

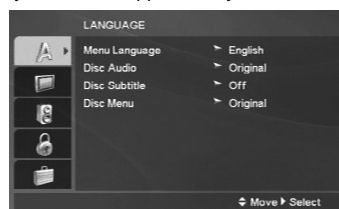

2. Trykk på knappene ▲ / ▼ for å velge ønsket alternativ og trykk deretter ▶ for å gå til det andre nivået. På skjermen vises gjeldende innstilling for det valgte elementet samt alternative innstillinger.
3. Trykk på knappene ▲ / ▼ for å velge det neste ønskede alternativet og trykk deretter ▶ for å gå til det tredje nivået.
4. Bruk knappene ▲ / ▼ for å velge ønsket innstilling og trykk ENTER for å bekrefte. Noen elementer krever ytterligere trinn.
5. Trykk SETUP eller PLAY for gå ut av oppsettmenyen.

LANGUAGE (SPRÅK)

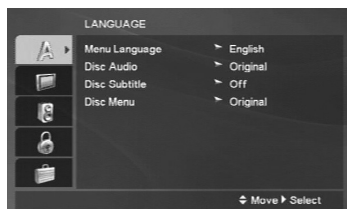

Menu Language (Menyspråk)

Velg et språk for oppsettsmenyen og for skjermmenyen.

Disc Audio / Subtitle / Menu (Lyd/teksting/meny)

Velg ønsket språk for lydspor (Disc audio), teksting og platemeny.

Original - Refererer seg til originalspråket for plateinnspillingen.

Other (annet) - For å velge et annet språk trykker du på talltastene og deretter ENTER for å angi det motsvarende firesifrede tallet ifølge språkkodelisten på side 21. Hvis du har angitt feil språkkode, trykk CLEAR (Slett).

DISPLAY (SKJERMVISNING)

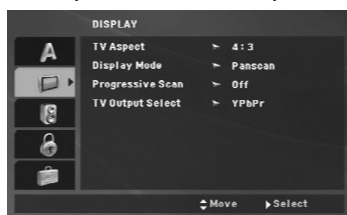

TV Aspect (TV-bildeformat)

4:3 - Velg dette når det er tilkople et standard 4:3 TV.

16:9 - Velg dette når det er tilkople et 16:9 bredformat TV.

Display Mode (Skjermmodus)

Innstillingene for skjermmodus fungerer bare hvis TV Aspect modus (Skjermmodus) er satt til "4:3".

Letterbox (Stripeformat) - Viser et bredt bilde med svarte striper i overkant og underkant av bildet.

Panscan (Panoramaformat) - Viser automatisk et bredt bilde over hele skjermen og kutter vekk begge ytterkantene av bildet.

Progressive Scan (Progressiv skanning)

Progressiv skanning video gir høyest mulig bildekvalitet med mindre flimring. Hvis du bruker Component Video-kontaktene for å kople til et TV-apparat eller monitor som er kompatibel med et progressivt skanningssignal, skal Progressive Scan settes til [ON] (på).

Slå PÅ progressiv skanning:

Kople Component Video-utkontakten på denne enheten til inngangen på monitoren/TV-apparatet og sett TV-apparatet eller monitoren til Component Input.

1. Velg alternativet "Progressive Scan" i DISPLAY (Skjermvisning)-menyen og trykk deretter ►.
2. Velg "On" (På) ved hjelp av knappene ▲ / ▼.
3. Trykk ENTER for å bekrefte valget. En dialogboks for bekreftelse vises.
4. Når dialogboksen for bekreftelse vises, er knappen Cancel (Avbryt) markert som standard. Bruk knappene ◀ / ▶ for å markere knappen Enter.
5. Ved å trykke på ENTER settes spilleren i progressiv skanningsmodus.

Forsiktig:

Når innstillingen for Progressiv skanning utgang er satt vil det bare vises bilde på TV eller monitor som er kompatibel med progressiv skanning. Hvis du setter progressiv skanning til PÅ utilsiktet, må du tilbake stille enheten. Ta først ut platen fra DVD-spilleren. Trykk deretter STOP (■) og hold knappen i fem sekunder før du slipper den. Videoutgangen vil bli gjenopprettet med standardinnstilling, og du vil igjen se bilde på en tradisjonell, analog TV eller monitor.

TV Output Select (Velge TV-utgang)

Sett spillerens alternativ for TV Output Select i henhold til TV-tilkoplingen.

YPbPr – Når TV-apparatet er tilkople med COMPONENT/PROGRESSIVE SCAN-kontaktene på DVD-spilleren.

RGB – Når TV-apparatet er tilkople med SCART-kontakten (RGB-signal).

AUDIO

DVD-plater har en rekke alternativer for utgående lyd. Sett spillerens alternativ for lydutgangen i henhold til audiosystemet du bruker.

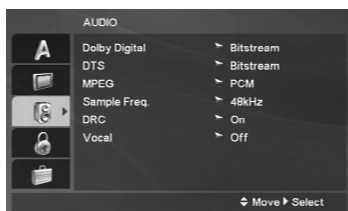

Dolby Digital / DTS / MPEG

Bitstream - Velg "Bitstream" (Bitstrøm) hvis du kopler DVD-spillerens DIGITAL OUT-kontakt til en forsterker eller annet utstyr med en Dolby Digital, DTS eller MPEG dekode.

PCM (for Dolby Digital / MPEG) - Velg dette hvis enheten er koplet til en tokenals digital stereoforsterker. DVD-plater kodet i Dolby Digital eller MPEG vil automatisk bli mikset ned til tokenals PCM-lyd.

Off (for DTS): Hvis du velger "Off" (Av), sendes DTS-signalet ikke ut gjennom DIGITAL OUT-kontakten.

Sample Freq. (Samplingsfrekvens)

Hvis mottakeren eller forsterkeren din IKKE kan behandle 96 kHz signaler, velg 48 kHz. Når du har gjort dette valget, vil denne enheten automatisk konvertere alle 96 kHz signaler til 48 kHz slik at systemet ditt kan dekode dem.

Hvis mottakeren eller forsterkeren din kan behandle 96 kHz signaler, velg 96 kHz.

Sjekk forsterkerens veiledninger for å bekrefte dens kapasitet.

Dynamic Range Control (DRC)

DVD-formatet gjør at du kan høre et programs lydspor på den mest nøyaktige og realistiske måten. Det kan hende at du ønsker å komprimere det dynamiske området av lydutgangen (forskjellen mellom de høyeste og de laveste lydene). Dette vil la deg høre en film med lavere lydgjengivelse uten at den blir mindre tydelig. Still DRC på On for å oppnå denne effekten.

Vocal

Still inn på On bare når det spilles en flerkanaals DVD. Karaokekanalene på platen blandes til normal stereolyd.

LOCK (Foreldrekontroll)

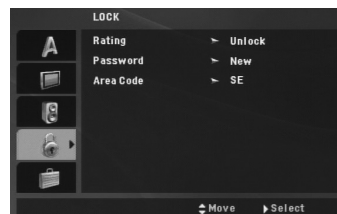

Rating (Klassifisering)

Hindrer avspilling av DVD-plater med klassifisering basert på innholdet. Ikke alle plater har klassifisering.

1. Velg "Rating" på LOCK-menyen og trykk på ►.
2. For å få tilgang til alternativene for LOCK-funksjonen (foreldrekontroll), må du angi passordet du har opprettet. Dersom du ikke har opprettet et passord enda, blir du bedt om å gjøre det. Angi et passord og trykk ENTER. Gjenta passordet og trykk ENTER for å bekrefte. Hvis du oppdager at du har gjort en feil før du trykker ENTER, trykk CLEAR (Slett).
3. Velg et tall mellom 1 og 8 med ▲ / ▼ knappene.

Rating (Klassifisering) 1-8: Nummer 1 har mest begrensninger og nummer 8 de færreste.

Unlock (Frigjør): Hvis du velger Unlock (Frigjør) er foreldrekontrollen ikke aktiv, og platen spilles komplett av.

4. Trykk på ENTER for å bekrefte klassifiseringsvalget, trykk så på SETUP for å gå ut av menyen.

Password (Passord)

Du kan angi eller endre et passord.

1. Velg alternativet Password i LOCK (Blokking/Foreldrekontroll)-menyen og trykk ►.

2. Lage et nytt passord:

Trykk ENTER når alternativet "New" (Nytt) er merket. Angi et nytt passord ved hjelp av talltastene og trykk deretter ENTER. Angi passordet en gang til for å bekrefte.

Endre passordet:

Trykk ENTER når alternativet "Change" (Bytt) er merket. Angi gjeldende passord ved hjelp av talltastene og trykk deretter ENTER. Angi et nytt passord ved hjelp av talltastene og trykk deretter ENTER. Angi passordet en gang til for å bekrefte.

3. Trykk SETUP for gå ut av menyen.

Hvis du har glemt passordet ditt

Hvis du har glemt passordet, kan du slette det. Følg da nedenstående prosedyre.

1. Trykk SETUP for åpne oppsettsmenyen.
2. Angi den seksifrede koden "210499" og trykk ENTER. Passordet er nå slettet.

Area Code (Områdekode)

Angi koden for området som er benyttet for klassifiseringen av DVD-platen, basert på listen på side 21.

1. Velg "Area Code" på LOCK menyen og trykk på ►.
2. Følg trinn 2 som beskrevet på forrige side (Rating).
3. Velg først tall/bokstav med ▲ / ▼ knappene.
4. Trykk på ENTER og velg den andre bokstaven ved hjelp av knappene ▲ / ▼.
5. Trykk på ENTER for å bekrefte valg av landskode.

OTHERS (ANNET)

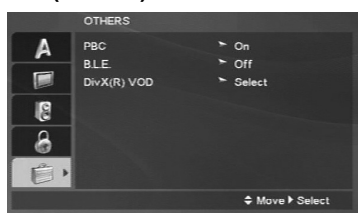

PBC

Still avspillingskontroll (PBC) på On eller Off.

On: Video CD-er med PBC spilles i samsvar med PBC-en.

Off: Video CD-plater med PBC spilles av på samme måte som audio-CD-plater.

B.L.E. (Svartnivåets kontrastekspansjon)

Brukes for å velge svartnivået av bilder som avspilles. Innstill din preferens og monitorens ferdighet.

On: Utvidet grå skala. (0 IRE avklippet)

Off: Standard grå skala. (7.5 IRE avklippet)

Merk:

B.L.E. funksjonen er aktiv bare med et NTSC system.

DivX(R) VOD

Vi gir deg registreringskoden for DivX® VOD (Video On Demand) som lar deg leie og kjøpe videoer ved bruk av DivX® VOD-tjenesten. For ytterligere informasjon, gå til www.divx.com/vod.

1. Velg alternativet "DivX(R) VOD" og trykk deretter ►.
2. Trykk på ENTER mens "Select" er valgt, og registreringskoden vises. Bruk registreringskoden for å kjøpe eller leie videoene fra DivX® VOD-tjenesten på www.divx.com/vod. Følg instruksjonene og last ned videoen på en plate for avspilling på denne enheten.
3. Trykk ENTER for å avslutte.

Merk:

Videoene som lastes ned kan kun spilles av på denne enheten.

Drift

Generelle funksjoner

Knapper	Virkemåte	Plater
OPEN / CLOSE (▲)	Åpner og lukker plateskuffen.	ALL
PAUSE/STEP (⏸)	Trykk ⏸ under avspilling for å stanse avspillingen midlertidig. Trykk gjentatte ganger på ⏸ for å spille av bilde for bilde.	ALL DVD VCD DivX
SKIP (⏮ / ⏭)	Trykk på SKIP (hopp over) (⏮ eller ⏭) under avspilling for å gå til det neste kapitlet/sporet eller for å gå tilbake til begynnelsen på gjeldende kapittel/spor. Trykk kort to ganger på SKIP ⏮ (hopp over) for å gå tilbake til det forrige kapitlet/sporet.	ALL
SCAN (⏪ / ⏩)	Trykk SCAN (skann) (⏪ eller ⏩) flere ganger under avspilling for å velge ønsket hastighet. DVD, DivX-plate: 4 trinn Video CD, MP3, WMA, Audio CD: 3 trinn Trykk på SCAN (⏪ eller ⏩) gjentatte ganger mens avspilling er satt til pause for å spille av i sakte kino (4 trinn).	ALL DVD VCD DivX (forover)
REPEAT	Trykk REPEAT (gjenta) gjentatte ganger under avspilling for å velge ønsket repetisjonsmodus. DVD-videoplater: Kapittel/Tittel/Av Video CD, Audio CD, DivX/MP3/WMA-plater: Spor/Alle/Av	ALL
A-B	Hvert trykk på knappen A-B velger punkt A eller punkt B og vil repetere sekvensen fra punkt A (startpunkt) til punkt B (sluttpunkt).	DVD VCD DivX ACD
ZOOM	Trykk ZOOM under avspilling eller i pausemodus for å forstørre videobildet (3 trinn). Du kan flytte deg gjennom det zoomede bildet ved å bruke knappene ◀ ▶ ▲ ▼.	DVD VCD DivX
RANDOM	Trykk RANDOM (tilfeldig) under avspilling eller i stoppmodus.	VCD ACD MP3 WMA
TITLE	Hvis gjeldende DVD-tittel har en meny, vises tittelmenyen på skjermen. Hvis ikke, kan det være at platemenyen vises.	DVD
DVD MENU	Platemenyen vises på skjermen.	DVD
📐 (ANGLE)	Under avspilling av en DVD-plate som inneholder scener med flere kameravinkler, trykker du ANGLE (Kameravinkel) gjentatte ganger for å velge ønsket vinkel.	DVD
🗨 (SUBTITLE)	Trykk SUBTITLE (teksting) gjentatte ganger under avspilling for å velge ønsket tekstspråk.	DVD DivX
🔊 (AUDIO)	Trykk AUDIO gjentatte ganger under avspilling for å høre på et annet språk eller en annen lydkanal.	DVD DivX VCD

Merknader om generelle funksjoner:

- På en video-CD med PBC må du sette PBC til OFF (Av) i oppsettsmenyen for å kunne bruke gjentakelsesfunksjonen (Se "PBC" på side 13).
- Hvis du trykker på SKIP (▶▶) en gang under Repeat Chapter (Track) avspilling, vil gjentakelsen annulleres.
- Det er mulig at Zoom-funksjonen ikke kan brukes på noen DVD-er.
- Når du spiller av en DVD-plate som inneholder scener som er innspilt med ulike kameravinkler, blinker indikatoren for kameravinkel på TV-skjermen når disse scenene spilles av. Dette er en indikasjon på at det er mulig å skifte kameravinkel.
- Hvis du trykker én gang på ◀◀ innen 3 sekunder etter at avspillingen av kapittel/sporet startet, starter avspillingen av forrige kapittel/spor.

Andre egenskaper

Tidssøk DVD VCD DivX

Tidssøkefunksjonen gjør det mulig å starte avspillingen fra et hvilket som helst punkt på platen:

1. Trykk på DISPLAY under avspilling.
2. Trykk på ▲ / ▼ for å velge klokkes ikon og da vises "-:--:--".
3. Bruk talltastene for å angi ønsket starttid i timer, minutter og sekunder (fra venstre til høyre). Har du tastet inn feil tall, trykker du CLEAR for å slette sifrene du har tastet inn. Deretter taster du inn korrekte tall.
4. Trykk på ENTER for å bekrefte valget. Avspillingen begynner ved det valgte tidspunktet.

Markørsøk DVD VCD DivX

Legge inn en markør

Du kan starte avspillingen fra opptil ni lagrede punkter. For å legge inn en markør trykker du på MARKER på ønsket punkt på platen. Markørikonet vises kort på TV-skjermen. Gjenta prosedyren for opptil ni markører.

Hente frem eller slette en markert scene

1. Trykk SEARCH under avspilling. Menyen for markørsøk vises på skjermen.
2. Trykk på ◀ / ▶ innen 9 sekunder for å velge det merkede nummeret som du vil hente frem eller fjerne.
3. Trykk ENTER for å starte avspillingen fra den merkede scenen. Eller, trykk CLEAR (Slett) - og markørnummeret fjernes fra listen.
4. Du kan spille av en hvilken som helst merket scene ved å taste inn nummeret i menyen for markørsøk.

Minne for sist viste scene DVD ACD VCD1.1

Denne spilleren husker sist viste scene fra den sist avspilte platen. Den sist viste scenen blir værende i minnet selv om du tar ut platen fra spilleren eller slår av spilleren. Hvis du legger inn en plate der sist viste scene er blitt lagret, kalles scenen automatisk frem.

Merk!

Denne spilleren husker ikke sist spilte scene for en plate dersom du slår av spilleren før du har begynt avspillingen.

Skjermsparer

Skjermsparerer kommer frem når du lar DVD-spilleren stå i stoppmodus i ca. fem minutter.

Når skjermsparereren har stått på i fem minutter, vil DVD-spilleren slås av automatisk.

Valg av system

Du må velge den aktuelle systemmodusen for ditt TV-system. Hvis ingen plate vises i displayvinduet, holder du PAUSE/STEP trykket inn i mer enn 5 sekunder for å velge TV-system (PAL, NTSC eller Auto)

Spille av en Audio-CD eller MP3/WMA-fil

Denne enheten kan spille av Audio-CD-plater eller MP3/WMA-filer.

MP3/ WMA/ Audio-CD

Når du legger inn en Audio-CD-plate eller medier som inneholder innspilte MP3/WMA-filer, vises en meny på TV-skjermen. Trykk ▲ / ▼ for å velge spor/fil, og trykk deretter PLAY eller ENTER for å starte avspillingen. Du kan bruke ulike avspillingsfunksjoner. Referer til sidene 14-15.



ID3 TAG

- Når du spiller av en fil som inneholder informasjon som f.eks. sportitler, kan du se informasjonen ved å trykke DISPLAY.
[Title, Artist, Album, Year, Comment]

Tips:

- Trykk DVD-menyen for å gå til neste side.
- På en CD-plate med MP3/WMA, JPEG og FILM-filer kan du skifte mellom visning av MUSIKK, BILDE og FILM-menyer. Trykk på TITTELEN og ordene MUSIC, PHOTO eller MOVIE øverst i menyen markeres.

MP3 / WMA-kompatibilitet med denne spilleren er begrenset som følger:

- Avsøkningsfrekvens: innen 8-48kHz (MP3), innen 32-48kHz (WMA)
- Bithastighet: innen 8 - 320kbps (MP3), 32 - 192kbps (WMA)
- Spilleren kan ikke lese en MP3/WMA-fil som har en annen filtype enn ".mp3" / ".wma".
- CD-R fysiske format skal være ISO 9660
- Hvis du spiller inn MP3/WMA-filer med programvare som ikke kan lage et filsystem (f.eks. Direct-CD), vil det være umulig å spille av MP3/WMA-filer. Vi anbefaler at du bruker Easy-CD Creator, som oppretter et ISO9660-filsystem.
- Filnavn skal ha maksimalt 8 tegn og må være av filtypen .mp3 eller .wma.
- De må ikke inneholde spesiell bokstaver/tegn som / ? * : " < > | osv.
- Totalt antall filer i en mappe må ikke overstige 650.
- Denne DVD-spilleren krever at plater og opptak holder en viss teknisk standard for å kunne gi en optimal avspilingskvalitet. Forhåndsinnspilte DVD-er får automatisk disse standardene. Det er mange ulike typer innspillingsbare plateformat (inkludert CD-R som inneholder MP3 eller WMA filer) og disse må ha en spesiell beskaffenhet (se over) for å oppnå en kompatibel avspilling.

Kunder bør være oppmerksom på at en må ha tillatelse til å nedlaste MP3 / WMA filer og musikk fra Internet. Vårt firma har ikke rett til å gi denne tillatelse. Den må fås fra copyright-innehaveren.

Programmert avspilling

Denne programfunksjonen lar deg lagre dine favorittspor fra en hvilken som helst plate i spillerens minne. Et program inneholder 30 spor.

1. Sett inn en Audio-CD eller et medium med innspilte MP3/WMA-filer. Menyene AUDIO CD eller MUSIC vises.

2. Trykker du PROGRAM, og merket  vises.

Merk:

Trykk en gang til på PROGRAM for å avslutte programmeringsmodus. Deretter forsvinner merket .

Video-CD: Trykk på PROGRAM mens avspillingen er stoppet. Programmenyene vises. Trykk en gang til på PROGRAM hvis du vil gå ut av menyene.

Merk:

På en Video CD med PBC må du sette PBC på Off i oppsettmenyen for å kunne bruke programmert avspilling (se "PBC" på side 13).

3. Velg et spor fra listen og trykk deretter ENTER for å legge det valgte sporet i programlisten. Gjenta for å legge flere spor i listen.
4. Velg det sporet du vil begynne å spille i "Program"-listen.
5. Trykk PLAY eller ENTER for å starte. Avspillingen starter i den rekkefølgen du programmerte sporene. Avspillingen stopper når alle sporene i "Program"-listen er spilt én gang.
6. For å avslutte Programmert avspilling og gå tilbake til normal avspilling velger du et spor fra listen og trykker PLAY.

Repetere programmerte spor





Trykk REPEAT for å velge den repetisjonsmodusen du ønsker.

- Track: gjentar nåværende spor
- All: gjentar alle spor i programmert-listen
- Off (ingen visning): spilles ikke gjentatte ganger.

Merk:

Hvis du trykker  én gang under avspilling med repetering av spor, vil repetert avspilling bli avbrutt.

Slette et spor fra "Program"-listen

1. Bruk     for å velge sporet du ønsker å slette fra programlisten.
2. Trykk CLEAR (fjern). Gjenta trinn 1-2 for å slette flere spor fra listen.

Slette hele Program-listen

Bruk     til å velge "Clear All", og trykk ENTER.

Merk:

Programmene blir også slettet når strømmen slås av eller platen tas ut.



Spille av en DVD-plate i VR-format

Denne enheten vil spille av DVD-R/RW-plater som er innspilte med DVD-videoformatet og blitt ferdigstilt av en DVD-opptaker.

Denne enheten vil spille av DVD-RW-plater som er innspilte med bruk av Video Recording (VR)-formatet.

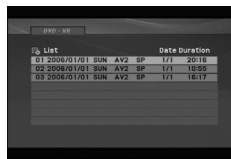
1. Sett inn en plate og lukk plateskuffen. Menyene DVD-VR vises på skjermen.



2. Trykk  /  for å velge et spor, og trykk deretter PLAY eller ENTER for å starte avspillingen.
3. Trykk på DVD MENU for å åpne listemenyen.

Merknader:

- DVD-R/RW-plater som ikke er blitt ferdigstilt, kan ikke spilles av på denne enheten.
- Enkelte DVD-VR-plater er laget med CPRM-data av DVD-opptakeren. Spilleren støtter ikke slike typer plater.

Hva er 'CPRM'?

CPRM er et kopibeskyttelsessystem (med krypteringssystem) som kun tillater innspilling av 'ett-trinns kopibeskyttede' programmer. CPRM er forkortelse for Content Protection for Recordable Media (innholdsbeskyttelse for lagringsbare medier).

Vise en JPEG-fil

Denne enheten kan spille av JPEG-filer.

1. Sett inn et medium som inneholder JPEG-filer. PHOTO-menyen vil vises på TV-skjermen.



2. Trykk på ▲ / ▼ for å velge en mappe og trykk deretter ENTER. En liste over filer i mappen vises.
3. Hvis du ønsker å se en bestemt fil trykker du ▲ / ▼ for å markere en fil og trykker ENTER eller PLAY.
4. For å gå tilbake til PHOTO-menyen mens du ser på bilder trykker du STOP.

Tips:

- Hvis du står i en filliste og du ønsker å gå tilbake til den forrige mappelisten, bruker du knappene ▲ / ▼ for å markere og trykker deretter ENTER.
- Trykk DVD-menyen for å gå til neste side.
- Det er tre alternativer for lysbildehastighet : >>> (Fast), >> (Normal) og > (Slow).
Bruk ▲ ▼ ◀ ▶ for å markere . Bruk deretter ◀ / ▶ for å velge ønsket alternativ. Trykk deretter ENTER.
- På en CD-plate med MP3/WMA, JPEG og FILM-filer kan du skifte mellom visning av MUSIKK, BILDE og FILM-menyer. Trykk på TITTELEN og ordene MUSIC, PHOTO eller MOVIE øverst i menyen markeres.
- For å skjule HELP-menyen mens du ser på et bilde trykker du RETURN.

Slide Show (Lysbildevisning)

Bruk ▲ ▼ ◀ ▶ for å utheve Slide Show, trykk så på ENTER.

Stilbilde

1. Trykk på PAUSE/STEP under lysbildevisningen. Spilleren vil nå gå over i PAUSE-modus.
2. For å gå tilbake til lysbildevisningen, trykk på PLAY eller på PAUSE/STEP.

Flytte til en annen Fil

Under visning av et bilde trykker du på SKIP (Hopp over) (I◀◀ eller ▶▶I) eller markør (◀ eller ▶) én gang for å gå til neste eller forrige fil.

Zoom

Trykk ZOOM mens du ser på bilder for å forstørre videobildet (3 trinn).

Du kan flytte deg gjennom det zoomede bildet ved å bruke knappene ◀ ▶ ▲ ▼.

Rotere bildet

Trykk på ▲ / ▼ mens du ser på bildet for å rotere medurs eller moturs.

Lytte til MP3/WMA-musikk mens du ser på bilder

Du kan vise filer mens du hører på MP3/WMA-musikkfiler som er tatt opp på samme plate.

1. Sett inn platen som inneholder de to filtypene i spilleren.
2. Trykk på TITLE for å vise PHOTO-menyen.
3. Trykk på ▲ / ▼ for å velge en fotofil.
4. Bruk ▶ for å velge ikon, og trykk ENTER. Avspilling starter. Avspillingen vil fortsette inntil du trykker STOP.

Tip:

For å lytte til kun ønsket musikk mens du ser på bilder, programmerer du ønskede spor fra menyen "MUSIC" og fortsetter deretter som ovenfor.

JPEG-plate kompatibiliteten med denne spilleren er begrenset:

- Avhengig av størrelsen på og antall JPEG-filer kan det ta lang tid for denne enheten å lese innholdet på platen. Hvis det ikke vises noen skjermmeny i løpet av noen minutter, kan det være at enkelte filer er for store. Reduser oppløsningen i JPEG-filene til under 2 megapiksler, som 2760 x 2048 piksler, og brenn en ny plate.
- Totalt antall filer i en mappe må ikke overstige 650.
- Enkelte plater kan være inkompatible som følge av et annet innspillingsformat eller platens tilstand.
- Forsikre deg om at alle valgte filer er av filtypen ".jpg" når de kopieres over på en CD-plate.
- Hvis filene er av typen ".jpe" eller ".jpeg" må filnavnene endres til ".jpg"-filer.
- Filnavn uten filendelsen ".jpg" kan ikke leses av denne DVD-spilleren, selv om filene vises som JPEG-bildefiler i Windows Utforsker.

Spille av en DivX Movie-fil

Ved hjelp av denne DVD-spilleren kan du spille av DivX-filer.

1. Sett inn et medium som inneholder en DivX-fil. MOVIE (film)-menyen vises på TV-skjermen.



2. Trykk på ▲ / ▼ for å velge en mappe og trykk deretter ENTER. En liste over filer i mappen vises.
3. Hvis du ønsker å se en bestemt fil trykker du ▲ / ▼ for å markere en fil og trykker ENTER eller PLAY. Du kan bruke ulike avspillingsfunksjoner. Referer til sidene 14-15.
4. Trykk på STOP under avspillingen for å gå tilbake til MOVIE-menyen.

Tips:

- Hvis du står i en filliste og du ønsker å gå tilbake til forrige mappeliste, bruker du knappene ▲ / ▼ for å markere og trykker deretter ENTER.
- Trykk på DVD MENU (DVD-meny) for å gå til neste side.
- På en CD-plate med MP3/WMA, JPEG og FILM-filer kan du skifte mellom visning av MUSIKK, BILDE og FILM-menyen. Trykk på TITTELEN og ordene MUSIC, PHOTO eller MOVIE øverst i menyen markeres.
- Det kan skje at undertitlene ikke vises på riktig måte hvis du har lastet ned en DivX fil fra Internett.
- Hvis menyen for valg av språk for teksting ikke inneholder det DivX-tekstspråket som du ønsker å spille av, kan det være at listen med tekstspråk ikke vil vises korrekt.

Merknader vedrørende visning av teksting i DivX

Dersom tekstingen ikke vises korrekt, gjør som forklart nedenfor:

1. Trykk og hold inne SUBTITLE i ca. 3 sekunder. Språkkoden vises på skjermen.
2. Trykk på knappene ◀ / ▶ og velg et annet språk inntil tekstingen vises korrekt.
3. Trykk på ENTER for å fortsette avspillingen.

Merk:

Filnavnet for DivX-undertekstfilen må identifiseres med DivX-filnavnet for å kunne vises av denne enheten.

DivX-platenes kompatibilitet med denne spilleren er begrenset

- Tilgjengelig oppløsning for DivX-filer er under 720x576 (B x H) piksler.
- Filnavnet for DivX -teksting er tilgjengelig med 56 tegn.
- Hvis det finnes koder som ikke kan representeres i DivX-filen, kan det hende at de vises som et " _"-symbol på displayet.
- Hvis antall skjermbilder overstiger 30 bilder per sekund kan det være at denne enheten ikke fungerer normalt.
- Hvis video- og lydstrukturen i den innspilte filen ikke er interfoliert, vil verken video eller lyd bli avspilt.
- Hvis filen er innspilt med GMC støtter enheten kun 1-punkt av det innspilte nivået.
* GMC?
GMC er forkortelsen for Global Motion Compensation. Det er et omkodingsverktøy spesifisert i MPEG4-standard. Enkelte MPEG4-kodeinnetninger, slik som DivX, har denne utrustningen. Det er ulike nivåer av GMC-omkodning, vanligvis kalt 1-punkt, 2-punkt eller 3-punkt GMC.

Spillbare DivX-filer

.avi, .mpg, .mpeg

Undertekster som kan avspilles

SubRip(*.srt/*.txt)
SAMI(*.smi)
SubStation Alpha(*.ssa/*.txt)
MicroDVD(*.sub/*.txt)
SubViewer 2.0(*.sub/*.txt)
TMPlayer(*.txt)
Dvd Subtitle System(*.txt)
VobSub (*.sub) ➔ Sub/idx, strømbasert format.

Spillbare kodek-formater

"DIVX3.xx", "DIVX4.xx", "DIVX5.xx",
"MP43", "3IVX".

Spillbare audioformater

"Dolby Digital", "DTS", "PCM", "MP3", "WMA".
• Sampling-frekvens: innenfor 8 - 48 kHz (MP3),
innenfor 32 - 48 kHz (WMA)
• Bit-rate: innenfor 8 - 320 kbps (MP3),
32 - 192 kbps (WMA)

Henvisninger

Kontrollere andre TV-apparater med fjernkontrollen

Du kan kontrollere lydnivået, inngangskilden og strømbryteren på ditt LG TV med den medfølgende fjernkontrollen.

Du kan også kontrollere lydnivået, inngangskilden og strømbryteren på et ikke-LG TV-apparat. Hvis ditt TV finnes i tabellen nedenfor, innstill en passende produsentkode.

1. Mens du holder nede TV POWER knappen, trykk på talltastene for å velge produsentkoden for ditt TV (se tabellen nedenfor).
2. Frigjør TV POWER knappen.

Kodenummer for fjernkontrollerbare TV-apparater

Hvis det er angitt flere enn ett nummer i listen, prøver du dem i tur og orden inntil du finner det som fungerer med din TV.

Produsent	Kodenummer
LG / GoldStar	1 (standard), 2
Zenith	1, 3, 4
Samsung	6, 7
Sony	8, 9
Hitachi	4

Merk!

- Avhengig av hvilket TV-apparat du har, kan det være at du ikke kan bruke enkelte av knappene - selv om du har tastet inn korrekt produsentkode.
- Hvis du taster inn et nytt kodenummer blir det gamle kodenummeret slettet.
- Når du skifter batterier i fjernkontrollen kan det være at kodenummeret blir erstattet med standard kodenummer. Da må du kode inn korrekt nummer på nytt.

Innstilling av videomodus

- Med visse plater vil det avspilte bildet kunne flimre, eller det kan oppstå kryping på rette linjer i bildet. Det betyr at Vertical interpolation eller De-interlace ikke er helt riktig justert i forhold til platen. I dette tilfellet kan bildekvaliteten forbedres ved å skifte videomodus.
- For å skifte videomodus skal du trykke og holde DISPLAY i ca. 3 sekunder under avspilling av platen. Nummeret på den nye videomodusen som er valgt, vises på TV-skjermen. Kontroller om videokvaliteten har forbedret seg. Hvis ikke, må du gjenta prosedyren ovenfor inntil bildekvaliteten har bedret seg.
- Sekvens for skifte av videomodus: MODE1 → MODE2 → MODE3 → MODE1
- Hvis du slår av strømmen, vil videomodus gå tilbake til den opprinnelige (MODE1).

Tip:

Detaljert beskrivelse av videomoduser

MODE1: Kildematerialet på DVD-videoen (film- eller videomateriale) fastlegges ut fra plateinformasjon.

MODE2: Egnert for avspilling av filmbasert innhold eller videobasert materiale som er tatt opp med progressive scan-funksjon.

MODE3: Egnert for avspilling av videobasert innhold med relativt lite bevegelse.

Merk:

Denne innstillingen for videomodus fungerer kun når Progressive Scan-modus er satt på "On" i oppsettmenyen.

Språkkoder

Bruk denne kisten når du skal programmere inn det språket du ønsker for følgende innstillinger:
Disc Audio, Disc Subtitle, Disc Menu.

Språk	Kode	Språk	Kode	Språk	Kode	Språk	Kode
Abkhasisk	6566	Fiji	7074	Lingala	7678	Singalesisk	8373
Afar	6565	Finsk	7073	Litauisk	7684	Slovakisk	8375
Afrikansk	6570	Fransk	7082	Makedonsk	7775	Slovensk	8376
Albansk	8381	Frisisk	7089	Gassisk	7771	Somali	8379
Amharisk	6577	Gælisk	7176	Malay	7783	Spansk	6983
Arabisk	6582	Georgisk	7565	Malayalam	7776	Sudansk	8385
Armensk	7289	Tysk	6869	Maltesisk	7784	Swahili	8387
Assamisk	6583	Gresk	6976	Maori	7773	Svensk	8386
Aymara	6588	Grønlandsk	7576	Marathi	7782	Tagalog	8476
Aserbajdsjansk	6590	Guarani	7178	Moldavisk	7779	Tajik	8471
Basjkirsk	6665	Gujarati	7185	Mongolsk	7778	Tamil	8465
Baskisk	6985	Hausa	7265	Nauru	7865	Tatar	8484
Bengali; Bangla	6678	Hebraisk	7387	Nepali	7869	Telugu	8469
Bhutans	6890	Hindi	7273	Norsk	7879	Thai	8472
Bihari	6672	Ungarsk	7285	Oriya	7982	Tibetansk	6679
Bretonsk	6682	Islandsk	7383	Panjabi	8065	Tigrinja	8473
Bulgarsk	6671	Indonesisk	7378	Pashto, Pushto	8083	Tonga	8479
Burmesisk	7789	Interlingua	7365	Persisk	7065	Tyrkisk	8482
Hviterussisk	6669	Irisk	7165	Polsk	8076	Turkmensk	8475
Kambodsjansk	7577	Italiensk	7384	Portugisisk	8084	Twi	8487
Katalansk	6765	Japansk	7465	Quechua	8185	Ukransk	8575
Kinesisk	9072	Javanesisk	7487	Retoromansk	8277	Urdu	8582
Korsisk	6779	Kannada	7578	Rumensk	8279	Usbekisk	8590
Kroatisk	7282	Kasjmiri	7583	Russisk	8285	Vietnamesisk	8673
Tsjekisk	6783	Kasakhisk	7575	Samoansk	8377	Volapyk	8679
Dansk	6865	Kirghiz	7589	Sanskrit	8365	Walisisk	6789
Hollandsk	7876	Koreansk	7579	Skotsk-gælisk	7168	Wolof	8779
Engelsk	6978	Kurdisk	7585	Serbisk	8382	Xhosa	8872
Esperanto	6979	Laotisk	7679	Serbokroatisk	8372	Jiddisk	7473
Estlandsk	6984	Latin	7665	Shona	8378	Yoruba	8979
Færøysk	7079	Latvisk	7686	Sindhi	8368	Zulu	9085

Områdekoder

Velg en områdekode fra denne listen.

Land	Kode	Land	Kode	Land	Kode	Land	Kode
Afghanistan	AF	Etiopia	ET	Malaysia	MY	Saudi Arabia	SA
Argentina	AR	Fiji	FJ	Falklandsøyene	MV	Senegal	SN
Australia	AU	Finland	FI	Mexico	MX	Singapore	SG
Østerrike	AT	Frankrike	FR	Monaco	MC	Slovakiske Republikk	SK
Belgia	BE	Tyskland	DE	Mongolia	MN	Slovenia	SI
Bhutan	BT	Storbritannia	GB	Marokko	MA	Sør Afrika	ZA
Bolivia	BO	Hellas	GR	Nepal	NP	Syd Korea	KR
Brasil	BR	Grønland	GL	Nederland	NL	Spania	ES
Kambodsja	KH	Heard- og McDonaldøyene	HM	Nederlandske Antillene	AN	Sri Lanka	LK
Canada	CA	Hong Kong	HK	New Zealand	NZ	Sverige	SE
Chile	CL	Ungarn	HU	Nigeria	NG	Sveits	CH
Kina	CN	India	IN	Norge	NO	Taiwan	TW
Colombia	CO	Indonesia	ID	Oman	OM	Thailand	TH
Kongo	CG	Israel	IL	Pakistan	PK	Tyrkia	TR
Costa Rica	CR	Italia	IT	Panama	PA	Uganda	UG
Kroatia	HR	Jamaica	JM	Paraguay	PY	Ukraina	UA
Tsjekiske republikk	CZ	Japan	JP	Filippinene	PH	De forente stater	US
Danmark	DK	Kenya	KE	Polen	PL	Uruguay	UY
Ecuador	EC	Kuwait	KW	Portugal	PT	Usbekistan	UZ
Egypt	EG	Libya	LY	Romania	RO	Vietnam	VN
El Salvador	SV	Luxembourg	LU	Russiske føderasjon	RU	Zimbabwe	ZW

Feilsøking

Symptomer	Mulige årsaker	Korrigerende tiltak
Ikke strømtilførsel.	<ul style="list-style-type: none"> Den elektriske ledningen er ikke satt i. 	<ul style="list-style-type: none"> Sett støpselet godt inn i stikkkontakten.
Strømmen er på, men DVD-spilleren fungerer ikke.	<ul style="list-style-type: none"> Det er ikke satt inn noen plate. 	<ul style="list-style-type: none"> Sett inn en plate. (Kontroller at plateindikatoren i displayvinduet tennes.)
Intet bilde.	<ul style="list-style-type: none"> TV-apparatet er ikke satt til å motta DVD-spillerens utsignal. Videokabelen er ikke ordenlig tilkoblet. 	<ul style="list-style-type: none"> Velg den riktige videoinngangsmodusen på fjernsynet. Sjekk at videokabelen er ordentlig tilkoblet.
Ingen lyd.	<ul style="list-style-type: none"> Utstyret som er tilkoblet med lyd-kabelen er ikke stilt inn for å motta DVD-signal output. Strømmen til utstyret tilkoblet med lyd-kabelen er skrudd av. Bryteren AUDIO er satt i feil stilling. 	<ul style="list-style-type: none"> Velg korrekt innmodus på lyd-mottakeren slik at du hører lyden fra DVD-spilleren. Skru på utstyret som er tilkoblet med lyd-kabelen. Sett bryteren AUDIO i korrekt posisjon, og slå DVD-spilleren på igjen ved å trykke på POWER.
DVD-spilleren starter ikke avspillingen.	<ul style="list-style-type: none"> Det er satt inn en plate som ikke kan spilles. Klassifiseringsnivået er satt. 	<ul style="list-style-type: none"> Sett inn en avspillbar plate. (Kontroller platetype og sonekode.) Skift klassifiseringsnivået.
Fjernkontrollen fungerer ikke ordenlig.	<ul style="list-style-type: none"> Fjernkontrollen blir ikke rettet mot fjernsensoren på DVD-spilleren. Fjernkontrollen er for langt unna DVD-spilleren. 	<ul style="list-style-type: none"> Rett fjernkontrollen mot fjernsensoren på DVD-spilleren. Benytt fjernkontrollen nærmere DVD-spilleren.

Spesifikasjoner

Generelt

Strømkrav: AC 200-240 V , 50/60 Hz

Strømforbruk: 8W

Mål (ca.): 430 x 35 x 202 mm (B x H x D) uten fot

Nettvekt (ca.): 1,6 kg

Driftstemperatur: 5 °C til 35 °C (41 °F til 95 °F)

Driftsfuktighet: 5 % til 90 %

Utganger

VIDEO-UTANG:

1,0 V (p-p), 75 Ω, negativ synk, RCA-kontakt x 1 / SCART (TIL TV)

COMPONENT VIDEO OUT:

(Y) 1,0 V (p-p), 75 Ω, negative synk, RCA kontakt x 1 (Pb)/(Pr) 0,7 V (p-p), 75 Ω, RCA kontakt x 2

AUDIO-UTANG:

2,0 Vrms (1 kHz, 0 dB), 600 Ω, RCA-kontakt (L, R) x 1 / SCART (TIL TV)

DIGITAL-UTANG (KOAKSIAL):

0,5 V (p-p), 75 Ω, RCA-kontakt x 1

System

Laser:

Halvledende laser, bølgelengde 650 nm

Signal system: PAL / NTSC

Frekvensgang:

DVD (PCM 96 kHz): 8 Hz til 44 kHz

DVD (PCM 48 kHz): 8 Hz til 22 kHz

CD: 8 Hz til 20 kHz

Signal-til-støy forhold :

Mer enn 90 dB (kun ANALOG OUT-kontakter)

Harmonisk forvrengning : Mindre enn 0,02%

Dynamikkområde:

Mer enn 95 dB (DVD/CD)

Tilbehør:

Video-kabel (1), Audio-kabel (1), Fjernkontroll (1), Batterier (2)

Merk: Design og spesifikasjoner kan endres uten forvarsel.

DV276/286-E2M.NA8SLLS_FIN



DVD-SOITIN

KÄYTTÖOHJEKIRJA

MALLI : DVX276 / DVX286



Ennen tämän tuotteen liitintää, käyttöä tai säätöjä lue tämä ohjekirja huolella läpi.





VAARA
SÄHKÖISKUN VAARA
ÄLÄ AVAA

VAARA: SÄHKÖISKUN VAARAN VÄHENTÄMISEKSI ÄLÄ IRROTA KUORTA (TAI TAKALEVYÄ) SISÄLLÄ EI OLE KÄYTTÄJÄN HUOLLETTAVIA OSIA JÄTÄ HUOLTOTOIMET VALTUUTETUN HUOLLON TEHTÄVÄKSI.



Tämä nuolikärkinen salama tasasivuisen kolmion sisällä on tarkoitettu varoittamaan käyttäjää tuotteen kuoren sisällä olevasta eristämättömästä vaarallisesta jännitteestä, jonka voimakkuus voi riittää aiheuttamaan ihmisille sähköiskun vaaran.



Huutomerkki tasasivuisen kolmion sisällä on tarkoitettu huomauttamaan käyttäjää käyttö- ja huolto-ohjeista tuotteen mukana tullessa kirjallisuudessa.

VAROITUS: TULIPALON TAI SÄHKÖISKUN VAARAN VÄHENTÄMISEKSI ÄLÄ JÄTÄ TÄTÄ LAITETTA ALTTIIKSI SATEELLE TAI KOSTEUDELLE.

VAROITUS: Älä asenna laitetta ahtaaseen tilaan, kuten kirjahyllyyn tai vastaavaan tilaan.

VAARA: Älä tuki mitään tuuletusaukkoja. Asenna tuote valmistajan ohjeiden mukaisesti.

Kotelon aukot ovat tuuletusta varten ja varmistamaan tuotteen luotettava toiminta sekä suojaamaan sitä liialta kuumenemiselta.

Aukkoja ei saa koskaan tukkia sijoittamalla tuote vuoteelle, sohvalle, matolle tai muulle vastaavalla pinnalla. Tätä tuotetta ei saa uppoasentaa esimerkiksi kirjahyllyyn tai laitetelineeseen, ellei järjestetä riittävästi tuuletusta tai asennusta tehdä valmistajan ohjeiden mukaisesti.

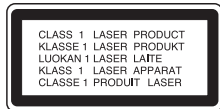

VAARA:

Tämä digitaalinen videolevyjen soitin käyttää laserjärjestelmää.

Tuotteen oikean käytön varmistamiseksi lue käyttöohjekirja huolellisesti ja säilytä se myöhempää tarvetta varten. Jos laite tarvitsee huoltoa, ota yhteys valtuutettuun huoltopisteeseen.

Muiden kuin tässä määritettyjen säätimien tai menettelyjen käyttö tai säätöjen teko voi saada aikaan altistuksen vaaralliselle säteilylle.

Välttyäksesi lasersäteiden kohdistumiselta suoraan itseesi älä yritä avata koteloä. Avattuna näkyvissä on lasersäteilyä. ÄLÄ KATSO SÄDETTÄ KOHTI.

VAARA: Tätä laitetta ei saa asettaa alltiiksi vedelle (vuotavalle tai roiskevedelle). Nesteellä täytettyjä esineitä, kuten maljakoita, ei saa asettaa laitteen päälle.

VAROITUS koskien virtajohtoa

Useimmat laitteet suositellaan liitettäväksi omaan virtapiiriin:

Se tarkoittaa yhtä pistorasiaa, joka syöttää virtaa ainoastaan kyseiseen laitteeseen, ja jossa ei ole muita pistorasioita tai haaraliittymiä. Lue käyttöoppaan teknisten tietojen sivu ja varmista asiasta.

Älä ylikuormita pistorasioita. Pistorasioiden ylikuormitus, löysät tai vaurioituneet pistorasiat, jatkojohdot, kuluneet ja rispaantuneet virtajohdot tai murtunut sähköjohdon eriste ovat vaaraksi. Mikä tahansa näistä saattaa aiheuttaa sähköiskun tai tulipalon. Tarkista säännöllisesti laitteen virtajohto, ja jos se näyttää vaurioituneelta tai heikentyneeltä, vedä pistoke irti pistorasiasta, älä jatka laitteen käyttöä, vaan vaihdata johto uuteen tarkalleen samanlaiseen osaan valtuutetussa huoltopisteessä.

Suojaa virtajohto fyysiseltä tai mekaaniselta väärinkäytöltä niin, ettei se kierry tai mene tiukalle mutkalle ja ettei sitä pistetä, jätetä puristuksiin oven väliin tai sen päälle astuta. Kohdista huomio erityisesti pistokkeisiin, pistorasioihin ja kohtaan, jossa virtajohto tulee ulos laitteesta.

Päävirta katkaistaan laitteesta vetämällä virtajohdon pistoke irti pistorasiasta. Varmista tuotetta asennettaessa, että virtajohdon pistokkeeseen pääsee helposti käsiksi.



Vanhojen laitteiden hävittäminen

1. Tämä merkki tuotteessa tarkoittaa, että tuote kuuluu sähkö- ja elektroniikkalaiteromusta annetun EU-direktiivin 2002/96/EC soveltamisalaan.
2. Kaikki sähkö- ja elektroniikkatuotteet on hävitettävä erillään yhdyskuntajätteestä valtion tai paikallisten viranomaisten valtuuttamien keräysasemien kautta.
3. Vanhan laitteen asianmukainen hävittäminen ehkäisee mahdollisia ympäristöön ja terveyteen kohdistuvia haittavaikutuksia.
4. Lisätietoa vanhan laitteen hävittämisestä saat ottamalla yhteyden paikallisiin viranomaisiin, kierrätyskeskukseen tai myymälään, josta ostit laitteen.



Tämä tuote on valmistettu vastaamaan EEC-DIREKTIIVIEN 89/336/EEC, 93/68/EEC ja 73/23/EEC vaatimuksia.

Sisällys

Johdanto	4-7	Käyttö	14-19
Kun ☺ kuvake näkyy näytössä	4	Yleiset ominaisuudet	14
Tässä käyttöoppaassa käytetyt merkinnät ..	4	Lisäominaisuudet	15
Huomautuksia levyistä	4	Audio CD -levyn tai MP3/WMA-tiedoston toistaminen	16
Levyjen käsittely	4	Ohjelmoitu toisto	17
Levyjen säilytys	4	Ohjelmoidut raidat uudestaan	17
Levyjen puhdistus	4	Raidan poistaminen ohjelmaluettelosta	17
Hoito ja huolto	4	Koko ohjelmaluettelon poistaminen	17
Sopivat levytyypit	5	DVD VR-formaatin levyn toisto	17
Aluekoodi	5	JPEG-tiedostojen katseleminen	18
Etupaneeli	6	Diaesitys	18
Kaukosäädin	7	Pysäytyskuva	18
Kaukosäätimen käyttö	7	Siirtyminen toiseen tiedostoon	18
Kaukosäätimen paristojen asennus	7	Zoom	18
		Kuvan kierto	18
		MP3/WMA-musiikin kuuntelu kuvaa katseltaessa	18
		DivX-elokuvalevyn toistaminen	19
Asennus ja asetukset	8-13	Viitetiedot	20-22
Soittimen alkuasetukset	8	Muiden televisioiden ohjaus kaukosäätimellä ..	20
DVD-soittimen liitännät	8	Videotilan asetus	20
Video- ja audioliitännät televisioon	8	Kielikoodit	21
Audioliitäntä lisälaitteisiin	9	Area Code (Aluekoodit)	21
Tietojen saaminen näyttöön	10	Vianetsintä	22
Alkuasetukset	10	Tekniset tiedot	22
Peruskäyttö	10		
LANGUAGE (Kieli)	11		
• Menu Language	11		
• Disc Audio / Subtitle / Menu	11		
DISPLAY (Näyttö)	11		
• TV Aspect (TV:n kuvasuhde)	11		
• Display Mode (Näyttötila)	11		
• Progressive Scan - Jatkuva pyyhkäisy ..	11		
• TV Output Select - Television lähtö ..	11		
AUDIO	12		
• Dolby Digital / DTS / MPEG	12		
• Sample Freq. (näytteystaajuus)	12		
• DRC (Dynamic Range Control (Dynamiikka-alueen säätö))	12		
• Vocal	12		
LOCK (Vanhemmat valvovat)	12		
• Rating (Luokitus)	12		
• Password (Salasana (turvakoodi))	12		
• Area Code	13		
OTHERS (Muut)	13		
• PBC	13		
• B.L.E. (Mustan tason korostus)	13		
• DivX(R) VOD	13		

Johdanto

Tuotteen oikean käytön varmistamiseksi tulee tämä käyttöopas lukea huolellisesti ja säilyttää myöhempää tarvetta varten.

Tässä käyttöoppaassa on tietoja DVD-soittimen käytöstä ja hoidosta. Jos laite tarvitsee huoltoa, ota yhteys valtuutettuun huoltopisteeseen.

Kun kuvake näkyy näytössä

“” saattaa tulla näkyviin tv-ruutunäyttöön käytön aikana ja se tarkoittaa, ettei tässä käyttöohjekirjassa selitetty toiminto ole käytettävissä tällä DVD-videolevyllä.

Tässä käyttöoppaassa käytetyt merkinnät







Huomautus:

Ilmaisee erityisiä huomautuksia ja käyttöominaisuuksia.

Vihje:

Ilmaisee vihjeitä tehtävän helpottamiseksi.

Jakso, jonka nimikkeessä on jokin seuraavista kuvakkeista, koskee ainoastaan kuvakkeen edustamaa levyä.

-  Kaikki jäljempänä luetellut levyt
-  DVD ja viimeistelty DVD±R/RW
-  Video-CDt
-  Audio-CDt
-  MP3-tiedostot
-  WMA-tiedostot
-  DivX-tiedostot

Huomautuksia levyistä

Levyjen käsittely

Älä koske levyn toistopuoleen. Pitele levyä reunoista niin, ettei pintaan jää sormenjälkiä. Älä kiinnitä tarroja tai teippiä levyihin.



Levyjen säilytys

Säilytä levy käytön jälkeen kotelossaan. Älä jätä levyä suoraan auringonpaisteeseen tai lämmönlähteiden lähelle tai jätä suoraan auringonpaisteeseen pysäköityyn autoon.

Levyjen puhdistus

Sormenjäljet tai pöly levyillä voi heikentää kuvan laatua ja vääristää ääntä. Puhdista levy pehmeällä kankaalla ennen toistokäyttöä. Pyyhi levy keskiöstä ulospäin.

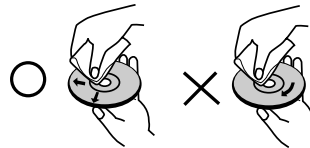

Älä käytä vahvoja liuottimia, kuten alkoholia, bensiiniä, ohenteita, kauppoissa myytäviä puhdistusaineita tai vanhoille vinyylilevyille tarkoitettuja antistaattisia suihkeita.

Hoito ja huolto

Lue tämän luvun tiedot ennen yhteyden ottamista huoltopisteeseen.

Laitteen käsittely

Laitteen kuljettaminen

Säilytä alkuperäinen tehtaan pähvilaatikko ja pakkausmateriaalit. Parhaan suojan laitetta kuljetettaessa saat, kun pakkaat laitteen takaisin tehtaan alkuperäispakkaukseen.

Näin pidät ulkopinnat puhtaina

- Älä käytä laitteen lähellä haihtuvia nesteitä, kuten hyönteissumutteita.
- Älä jätä kumi- tai muoviesineitä kosketukseen laitteen kanssa pitkäksi ajaksi, koska ne jättävät jälkiä pintaan.

Laitteen puhdistus

Puhdista soitin pehmeällä, kuivalla kangaspalalla. Jos pinnat ovat erittäin likaiset, kostuta pehmeä kangas miedolla pesuaineella.

Älä käytä vahvoja liuottimia, kuten alkoholia, bensiiniä tai ohenteita, koska voivat vaurioittaa laitteen pintaa.



Laitteen hoito

DVD-soitin on korkeatekninen tarkkuuslaite. Jos optinen lukulinssi ja levyaseman osat ovat likaiset tai kuluneet, kuvan laatu saattaa heikentyä.

Käyttöympäristöstä riippuen suositetaan säännöllistä tarkastusta ja huoltoa 1000 tunnin käyttövälein.

Lisätietoja saat ottamalla yhteyden lähimpään valtuutettuun huoltoliikkeeseen.

Sopivat levytyypit

	DVD (8 cm / 12 cm levy)
	Video CD (VCD/SVCD) (8 cm / 12 cm levy)
	Audio CD (8 cm / 12 cm levy)

Lisäksi laite toistaa DVD±R/RW- ja CD-R/RW-tallenteita, Dual disc -levyjä jotka sisältävät audionimikkeitä, DivX-, MP3-, WMA- ja/tai JPEG-tiedostoja.



Tämä merkki tuotteessa osoittaa tuotteen ominaisuuden, joka kykenee toistamaan Video Recording -formaattiin tallennettuja DVD-RW-levyjä.

Huomautuksia:

- Alkuperäisen tallennuslaitteen tai itse CD-R/RW (tai DVD±R/RW) -levyn ominaisuuksista saattaa johtua, että joitakin CD-R/RW (tai DVD±R/RW) -levyjä ei voi toistaa tällä laitteella.
- Älä käytä muodoiltaan säännöttömiä CD-levyjä (esim. sydämenmuotoisia tai kahdeksankulmaisia), koska ne voivat aiheuttaa virhetoimintoja.

Aluekoodi

Tämän laitteen aluekoodi on laitteen takana näkyvässä tarrassa. Tällä laitteella voi toistaa vain DVD-levyjä, joihin on merkitty sama aluekoodi kuin laitteen takana mainittu tai koodi "ALL" (Kaikki).

Huomautuksia aluekoodeista

- Useimpien DVD-levyjien kuoressa on selvästi näkyvä maapallon kuva, jossa on yksi tai useampi numero. Tämän numeron täytyy vastata DVD-soittimen aluekoodia tai levyä ei voi toistaa.
- Jos yrität toistaa DVD-levyä, jolla on soittimen koodista poikkeava aluekoodi, tv-ruudulle tulee viesti "Check Regional Code".

Huomautuksia tekijänoikeuksista:

Laki kieltää kopioimasta, lähettämästä radiolla, esittämästä, jakelemasta kaapeliteitse, esittämästä julkisesti tai vuokraamasta tekijänoikeuden alaista aineistoa luvatta. Tämä tuote käyttää Macrovisionin kehittämää kopioinninsuojatoimintoa. Joillekin levyille on tallennettu kopiosuojasignaaleja. Tallennettaessa ja toistettaessa näiltä levyiltä kuvia niihin voi tulla häiriöitä. Tämä tuote sisältää tekijänoikeuksien suojaustekniikkaa, joka on suojattu eräillä yhdysvaltalaisilla patenttihakemuksilla ja muilla oikeuksilla henkiseen omaisuuteen, jotka ovat Macrovision Corporationin ja muiden oikeudenomistajien omaisuutta. Tämän tekijänoikeuksien suojaustekniikan käyttöön täytyy olla Macrovision Corporationin lupa ja se on tarkoitettu ainoastaan koti- ja muuhun rajoitettuun katseluun, ellei Macrovision Corporation ole antanut toisenlaista lupaa. Ohjelmakoodin purku tai laitteiston purkaminen on kielletty.

KULUTTAJIEN TULEE HUOMIOIDA, ETTEIVÄT KAIKKI TERÄVÄPIIRTOTELEVISIOT OLE TÄYSIN YHTEENSOPIVIA TÄMÄN TUOTTEEN KANSSA JA KUVISSA SAATTAO OLLA HAAMUKUVIA. JOS 525 TAI 625 KUVISSA ON ONGELMIA JATKUVALLA PYYHKÄISYLLÄ, SUOSITETAAN KÄYTTÄJÄÄ VAIHTAMAAN LIITÄNNÄKSI 'VAKIOMÄÄRITYKSEN' LÄHTÖ. MIKÄLI ILMENEE KYSYTTÄVÄÄ MEIDÄN TELEVISIOIDEMME YHTEENSOPIVUUDESTA MALLIEN 525p JA 625p DVD-SOITTIMIEN KANSSA, OLKAA HYVÄ JA OTTAKAA YHTEYS ASIAKASPALVELUKESKUKSEMME.

Etupaneeli

DVX276

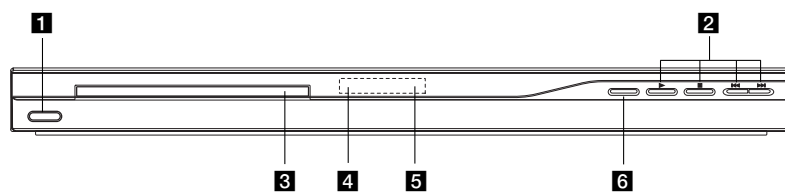

DVX286

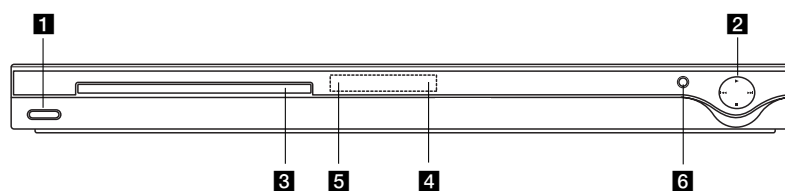

1 POWER

Kytkee laitteen päälle ja pois.

2 • ► (PLAY)

Aloittaa toiston.

• ■ (STOP)

Pysäyttää toiston.

• ◀◀ (SKIP)

Palaa nykyisen kappaleen tai raidan alkuun tai siirtyy edelliseen kappaleeseen tai raitaan.

• ▶▶ (SKIP)

Siirry seuraavaan kappaleeseen tai raitaan.

3 Levykelkka

Laita levy tähän.

4 Näyttöruutu

Näyttää laitteen nykyisen tilan.

5 Kaukoanturi

Osoita tätä kaukosäätimellä.

6 ▲ (OPEN / CLOSE)

Avaa tai sulkee levykelkan.

Kaukosäädin

- POWER - VIRTA**
Kytkee DVD-soittimen ON ja OFF.
- OPEN / CLOSE - AVAA / SULJE (▲)**
Avaa ja sulkee levykelkan.
- 0-9 numeronäppäimet**
Valitsee valikon numeroituja kohtia.
- CLEAR -TYHJÄÄ**
Poistaa raitanumeron ohjelmaluettelossa tai merkin MERKKIHAKU-valikossa.
- Television ohjausnäppäimet**
POWER: Kytkee television virran päälle tai pois.
AV: Valitsee TV:n lähteen.
PR/CH +/-: Valitsee TV:n kanavan.
VOL +/-: Säättää television äänenvoimakkuuden.

- DVD MENU**
DVD-levyn valikon käyttönäppäin.
- TITLE - NIMIKE**
Näyttää levyn nimikevalikon, mikäli levyssä on se.
- ◀ / ▶ / ▲ / ▼ (vas/oik/ylös/alas)**
Valitsee valikon vaihtoehdon.
- ENTER**
Vahvistaa valinnan valikossa.
- DISPLAY**
Tuo esiin tv-ruutunäytön.
- RETURN (↶)**
Poistaa asetusvalikon.
Näyttää PBC-toistonhallinnan sisältävän Video CD-levyn valikon.

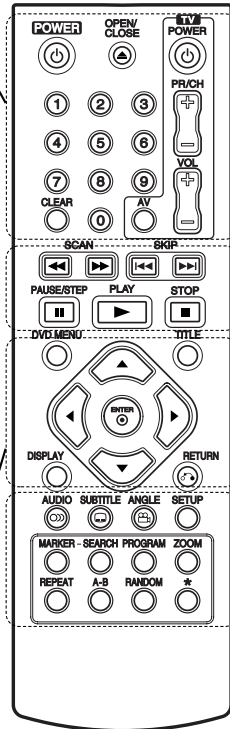

- SCAN (◀◀ / ▶▶)**
Haku taaksepäin tai eteenpäin.
- SKIP (◀◀ / ▶▶)**
Siirry seuraavaan kappaleeseen tai raitaan.
Pala nykyisen kappaleen tai raidan alkuun tai siirtyä edelliseen kappaleeseen tai raitaan.
- PAUSE / STEP (||)**
Tauottaa toiston hetkeksi / painamalla toistuvasti toistetaan kuva kuvalta.
- PLAY (▶) - TOISTO**
Aloittaa toiston.
- STOP (■) - SEIS**
Pysäyttää toiston.
- AUDIO**
Voit valita äänen kielen tai äänikanavan.
- SUBTITLE - TEKSTITY**
Valitsee tekstityksen kielen.
- ANGLE - KULMA**
Valitsee DVD:llä kamerakulman, jos käytettävissä.
- SETUP - ASETUKSET**
Käytä asetusvalikkoa tai poistu siitä.
- MARKER - MERKKI**
Merkitse mikä tahansa kohta toistossa.
- SEARCH - HAKU**
Näyttää MERKKIHAKU-valikon.
- PROGRAM - OHJELMA**
Siirry ohjelman muokkaustilaan.
- ZOOM**
Laajentaa DVD-videokuvaa.
- REPEAT - UUDESTAAN**
Toista uudestaan kappale, raita, nimike, kaikki.
- A-B**
Toistaa uudestaan pisteestä A pisteeseen B.
- RANDOM - SATUNNAIS**
Toistaa raidat satunnaisjärjestyksessä.

Kaukosäätimen käyttö

Kohdistaa kaukosäädin kaukoanturiin ja paina näppäimiä.

VAARA:

Älä koskaan käytä sekaisin vanhoja uusia paristoja tai eri tyyppin paristoja, kuten vakio, alkali jne.

Kaukosäätimen paristojen asennus



Irrota paristokotelon kuori kaukosäätimen takaa ja laita sisään kaksi (koko AAA) paristoa ⊕ ja ⊖ oikein suunnattuina.

Asennus ja asetukset

Soittimen alkuasetukset

Lähellä olevan television, videonauhurin tai radion kuva tai ääni voivat vääristyä toiston aikana. Siirrä tässä tapauksessa laite kauemmaksi televisiosta, videonauhurista tai radiosta tai ota levy pois ja sammuta laite.

DVD-soittimen liitännät

Soitin voidaan liittää monella tavalla riippuen televisiostasi ja muista liitettävistä laitteista. Lue lisätietoja liitännöistä television ja stereo- tai muiden laitteiden käyttöohjeista.

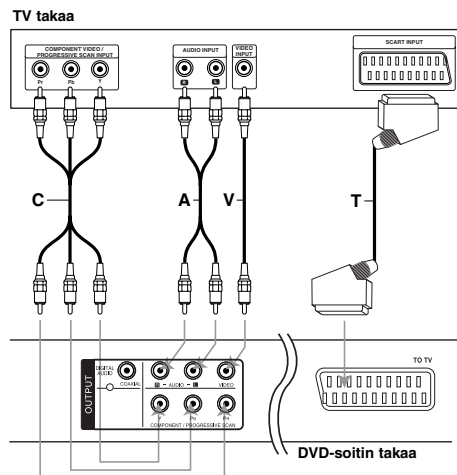

VAARA:

Voit käyttää COMPONENT/PROGRESSIVE SCAN- tai SCART-liitännän RGB-signaalia valitsemalla tämän vaihtoehdon TV Output Select -valikosta. Lisätietoja on sivulla 11.

Video- ja audioliitännät televisioon

Varmista, että DVD-soitin on liitetty suoraan televisioon eikä videonauhuriin, muuten kopiointisuojausjärjestelmä saattaa vääristää DVD-kuva.

SCART-liitäntä – Kytke DVD-soittimen TO TV SCART -liitimestä SCART-kaapeli (T) television vastaavaan SCART-liitimeen.

Video : Kytke DVD-soittimen VIDEO OUT -liitin videokaapelilla (V) television videotuloliitimeen.

Audio – Kytke DVD-soittimen vasemmasta ja oikeasta AUDIO OUT -liitimestä audiokaapelit television (A) vasempaan ja oikeaan audiotuloliitimeen. Älä liitä DVD-soittimen AUDIO OUT -lähtöä audiolaitteesi (nauhurin) äänisignaalin tuloliitimeen.

Component Video – Kytke laitteen COMPONENT/PROGRESSIVE SCAN -liittimet TV:n vastaaviin liittimiin käyttäen Y PB PR -kaapelia (C).

Jatkuva pyyhkäisy - Progressive Scan

- Jos televisiosi on teräväpiirto-TV tai siinä on digivalmius, voit hyödyntää DVD-toistimen jatkuvapyyhkäisyulostuloa saadaksesi aikaan terävimmän mahdollisen videokuvan.
- Aseta Progressive Scan tilaan "On" jatkuvapyyhkäisyulostuloa asetukseksi. (Lisätietoja on sivulla 11.)
- Jatkuva pyyhkäisy ei toimi analogisilla videoliitännöillä (keltainen VIDEO OUT -liitin).

Audioliitäntä lisälaitteisiin

Liitä DVD-soitin lisälaitteisiin äänentoistoa varten.

DVD-soitin takaa

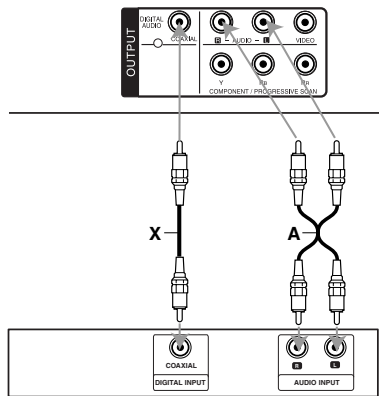

Vahvistin (vastaanotin)

Valmistettu Dolby Laboratories:n lisenssillä. "Dolby", "Pro Logic", ja kaksois-D -kuvake ovat Dolby Laboratories:n tavaramerkkejä.

DTS ja DTS Digital Out ovat Digital Theater Systems, Inc:n tavaramerkkejä.

Vahvistin, jossa on kaksikanavainen analoginen stereo tai Dolby Pro Logic II / Pro Logic: Kytke DVD-soittimen vasemmasta ja oikeasta AUDIO OUT -liittimestä audiokaapelit (A) vahvistimen, vastaanottimen tai stereolaitteiden vasempaan ja oikeaan audiotuloliittimeen.

Vahvistin, jossa on kaksikanavainen digitaalistereo (PCM) tai audio / video-vastaanotin, jossa on monikanavadekooderi (Dolby Digital™, MPEG 2, tai DTS): Kytke yksi DVD-toistimen DIGITAL AUDIO OUT -liittimistä (COAXIAL X) vastaavaan liittimeen vahvistimessa. Käytä lisävarusteena saatavaa digitaalista (COAXIAL X) audiokaapelia.

Digitaalinen monikanavaääni

Digitaalinen monikanavaääni antaa parhaan äänenlaadun. Tätä varten tarvitset monikanavaisen audio/videovastaanottimen, joka tukee yhtä tai useampaa DVD-soittimesi tukemaa audioformaattia, kuten MPEG 2, Dolby Digital ja DTS. Tarkista tiedot vastaanottimen käyttöohjeista ja merkeistä vastaanottimen etulevyssä.

Huomautuksia:

- Jos digitaalisen ulostulon audioformaatti ei vastaa vastaanottimesi ominaisuuksia, vastaanotin tuottaa kovaa, vääristynyttä ääntä tai ei tuota ääntä lainkaan.
- Kuusikanavainen Digital Surround -ääni on saatavissa digitaaliliitännän kautta vain, jos vastaanotin on varustettu digitaalisella monikanavadekooderilla.

Tietojen saaminen näyttöön

Voit tuoda näyttöön erilaisia tietoja levystä.

1. Painamalla DISPLAY (Näytä) saat näkyviin eri toistotietoja. Näytettävät nimikkeet riippuvat levyn tyypistä ja toiston tilasta.



2. Voit valita kohteen painamalla ▲ / ▼ ja muuttaa asetusta tai valita asetuksen painamalla ◀ / ▶.
 - Title (nimike): nykyisen nimikkeen (tai raidan) numero/nimikkeiden (tai raitojen) kokonaismäärä
 - Chapter (Kappale): nykyisen kappaleen numero / kappaleiden kokonaismäärä
 - Time (Aika): kulunut soittoaika
 - Audio (Ääni): Valitun äänen tai kanavan kieli
 - Subtitle (Tekstitys): valittu tekstitys.
 - Angle (Kulma): Valittu kulma / kulmien kokonaismäärä

Huomautus:

Jos mitään painiketta ei paineta muutamaan sekuntiin, ruudussa oleva näyttö häviää.

Alkuasetukset

Asetusvalikosta voit tehdä erilaisia säätöjä kohteille, kuten kuvalle ja äänelle. Voit myös asettaa tekstitysten ja asetusvalikon kielen monien muiden

asioiden lisäksi. Kaikista asetusvalikon kohteista on tietoja sivuilla 11 – 13.

Näin saat valikon esiin ja poistut siitä:

Siirry asetusvalikkoon painamalla SETUP.

Takaisin aloitusnäyttöruutuun pääsee painamalla SETUP toisen kerran.

Siirtyminen seuraavalle tasolle:

Paina ► kaukosäätimessä.

Siirtyminen takaisin edelliselle tasolle:

Paina ◀ kaukosäätimessä.

Peruskäyttö

1. Paina SETUP. Esiin tulee asetusvalikko.

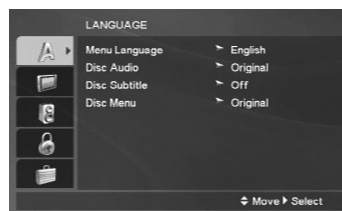

2. Valitse haluttu vaihtoehto painamalla ▲ / ▼, ja siirry sitten toiselle tasolle painamalla ►. Ruudussa näkyvät valitun kohteen nykyiset asetukset sekä asetusvaihtoehto (-ehdot).
3. Käytä ▲ / ▼ painikkeita valitaksesi halutun vaihtoehdon ja paina sitten ► siirtyäksesi kolmannelle tasolle.
4. Valitse haluttu asetus painamalla ▲ / ▼, ja vahvista sitten valinta painamalla ENTER. Jotkut kohteet vaativat lisätoimia.
5. Palaa asetusvalikkoon painamalla SETUP tai PLAY.

LANGUAGE (Kieli)

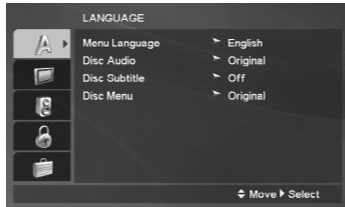

Menu Language

Valitse Setup (Asetus) -valikon kieli ja sitten ruutunäyttö.

Disc Audio / Subtitle / Menu

Valitse levyn ääniraidalle (disc audio), tekstityksille ja valikolle haluamasi kieli.

Original (Alkuperäinen): Tarkoittaa alkuperäistä kieltä, jolla levy tallennettiin.

Other (Muu) – Valitaksesi toisen kielen paina numeropainikkeita ja sitten ENTER-painiketta syöttääksesi kieltä vastaavan 4-numeroisen koodin sivulla 21 olevasta listasta. Jos syötät väärän kielikoodin, paina CLEAR (Tyhjennä) -painiketta.

DISPLAY (Näyttö)

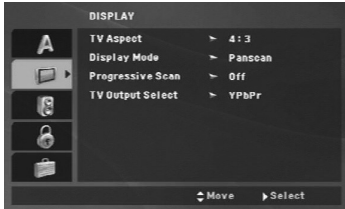

TV Aspect (TV:n kuvasuhde)

4:3 – Valitse tämä, kun 4:3 vakio televisio on liitetty.

16:9 – Valitse tämä, kun 16:9 laajakulmatelevisio on liitetty.

Display Mode (Näyttötila)

Näyttötila on asetettavissa vain, kun tv:n kuvasuhteeksi on asetettu "4:3".

Letterbox – Näyttää kuvan siten, että kuvaruudun ylä- ja alareunassa on palkit.

Panscan – Näyttää automaattisesti laajakuvan koko kuvaruudulla ja leikkaa pois osat, jotka eivät sovi ruutuun.

Progressive Scan - Jatkuva pyyhkäisy

Jatkuvapyyhkäisyvideo (Progressive Scan Video) tarjoaa laadukkaimmat kuvat vähimmällä välkkymisellä.

Jos käytät komponenttvideoliittimiä liitätään televisioon tai monitoriin, joka on jatkuvan pyyhkäisyn signaalin kanssa yhteensopiva, aseta Progressive Scan tilaan On.

Jatkuvan pyyhkäisyn kytkeminen päälle:

Kytke tämän laitteen komponenttvideoulostulo TV:n tai näytön vastaaviin sisääntuloliittimiin ja aseta TV tai näyttö Component Input (komponenttvideosignaalin vastaanotto) -tilaan.

1. Valitse valikosta DISPLAY vaihtoehto "Progressive Scan", ja paina sitten ►.
2. Valitse "On" näppäimillä ▲ / ▼.
3. Vahvista valinta painamalla ENTER. Esiin tulee vahvistusvalikko.
4. Vahvistusvalikon tullessa ruutuun Cancel - Peruutus on oletuksena korostettu. Korosta Enter näppäimillä ◀ / ▶.
5. ENTERin painaminen asettaa soittimen jatkuvan pyyhkäisyn tilaan.

Vaara:

Kun jatkuvan pyyhkäisyn lähtöasetus on tehty, kuva on nähtävissä ainoastaan jatkuvan pyyhkäisyn kanssa yhteensopivassa televisiossa tai monitorissa. Jos asetat jatkuvan pyyhkäisyn päälle vahingossa, joudut nollaamaan laitteen. Poista ensin levy DVD-soittimesta. Seuraavaksi paina STOP (■) uudelleen ja pidä se alhaalla viisi sekuntia ennen kuin vapautat. Videolähtöön palautuvat vakioasetukset, ja kuva on taas nähtävissä tavallisessa analogisessa televisiossa tai monitorissa.

TV Output Select - Television lähtö

Aseta televisiolähdön TV Output Select -vaihtoehdot tv-liitännän mukaan.

YPbPr – Jos tv on liitetty DVD-soittimen liittimiin COMPONENT/PROGRESSIVE SCAN.

RGB – Jos tv on liitetty SCART (RGB-signaali) -liitimeen.

AUDIO

Kullakin DVD-levyllä on monia erilaisia vaihtoehtoja audiolähdölle. Säädä soittimen AUDIO-vaihtoehdot käyttämäsi äänentoistojärjestelmän mukaiseksi.

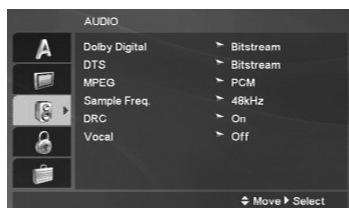

Dolby Digital / DTS / MPEG

Bitstream – Valitse "Bitstream", jos liität DVD-soittimen DIGITAL OUT -liittimen vahvistimeen tai muuhun laitteeseen, jossa on Dolby Digital, DTS- tai MPEG-dekooderi.

PCM (Dolby Digital:ille / MPEG:ille) – Valitse tämä, kun laitteeseen on liitetty kaksikanavainen digitaalistereovahvistin. Dolby Digital:illa tai MPEG:illä koodatut DVD:t muunnetaan automaattisesti kaksikanavaiseksi PCM-ääneksi.

Off (DTS:ille): Jos valitset "Off", ei DTS-signaalia lähetetä DIGITAL OUT -lähtöliitimestä.

Sample Freq. (näytteitystaajuus)

Jos vastaanottimesi tai vahvistimesi ei kykene käsittelemään 96 KHz signaaleja, valitse 48 KHz. Kun tämä valinta on tehty, tämä laite muuntaa automaattisesti kaikki 96 KHz signaalit 48KHz signaaleiksi, jotta järjestelmä voi dekodata ne.

Jos vastaanottimesi tai vahvistimesi kykenee käsittelemään 96 KHz signaaleja, valitse 96 KHz.

Tarkista vahvistimen tiedoista sen toimintakyky.

DRC (Dynamic Range Control (Dynamiiikka-alueen säätö))

DVD-formaatissa kuulet ohjelman ääniraidan tarkimmissa ja todellisimmalta kuulostavassa muodossa. Saatat kuitenkin haluta supistaa audioulostulon dynamiikka-alueita (kovimpien ja hiljaisimpien äänien välistä eroa). Siten voit kuunnella elokuvan ääntä alemmalla äänenvoimakkuudella menettämättä äänen selkeyttä. Aseta DRC päälle tätä ominaisuutta varten.

Vocal

Aseta Vocal päälle vain silloin, kun toistetaan monikanavaista karaoke-DVD-levyä. Levyn karaokekanavat sekoittuvat normaaliin stereoääneen.

LOCK (Vanhemmat valvovat)(Lukitus)

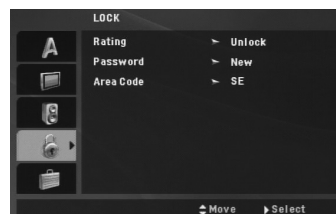

Rating (Luokitus)

Estää tiettyjen sisällön mukaan luokitettujen DVD-levyjen toistamisen. Kaikilla levyillä ei ole luokitusta.

1. Valitse luokitus ("Rating") LOCK-valikosta ja paina sitten ►.
2. Voit käyttää LOCK (Lukitus) -vaihtoehtoja syöttämällä valitsemasi salasanan. Ellei ole vielä valinnut salasanaa, näkyviin tulee kehoitus valita salasana. Syötä salasana ja paina ENTER. Syötä salasana uudelleen ja paina ENTER salasanan vahvistamiseksi. Jos teet näppäilyvirheen ennen ENTER-näppäimen painallusta, paina CLEAR (Tyhjennä).
3. Valitse luokitus väliä 1 - 8 näppäimillä ▲ / ▼.

Rating 1-8: Ykkösellä (1) on vähiten toistorajoituksia ja kahdeksalla (8) on eniten toistorajoituksia.

Unlock - Avaa lukitus: Jos valitset lukituksen avauksen (Unlock), Parental Control -valvonta ei ole toiminnassa ja levyn voi toistaa kokonaan.

4. Vahvista luokitusvalintasi painamalla ENTER ja poistu sitten valikosta painamalla SETUP.

Password (Salasana (turvakoodi))

Salasanan voi muuttaa.

1. Valitse salasana LOCK-valikossa ja paina sitten ►.

Uuden salasanan luominen:

Paina ENTER-painiketta, kun New (Uusi) -vaihtoehto on korostettuna. Syötä uusi salasana käyttäen numeropainikkeita ja paina ENTER. Vahvista salasana syöttämällä se uudelleen.

Salasanan vaihtaminen:

Paina ENTER-painiketta, kun Change (Muuta) -vaihtoehto on korostettuna. Syötä nykyinen salasana käyttäen numeropainikkeita ja paina ENTER. Syötä uusi salasana käyttäen numeropainikkeita ja paina ENTER. Vahvista salasana syöttämällä se uudelleen.

3. Poistu valikosta painamalla SETUP.

Jos unohdat salasanan

Jos unohdat salasanasasi, voit poistaa sen seuraavasti:

1. Paina SETUP (Asetukset). Näkyviin tulee Setup (Asetukset) -valikko.
2. Syötä kuusinumeroinen numerosarja "210499" ja paina ENTER. Salasana poistetaan.

Area Code

Syötä DVD-videolevyä luokitettaessa käytetyn alueen koodi sivulla 21 näkyvästä luettelosta.

1. Valitse Maakoodi ("Area Code") LOCK-valikosta ja paina sitten ►.
2. Noudata edellisen sivun vaihetta 2 (Rating).
3. Valitse ensimmäinen merkki näppäimillä ▲ / ▼.
4. Paina ENTER ja valitse toinen merkki käyttäen ▲ / ▼ painikkeita.
5. Vahvista aluekoodin valinta painamalla ENTER.

OTHERS (Muut)

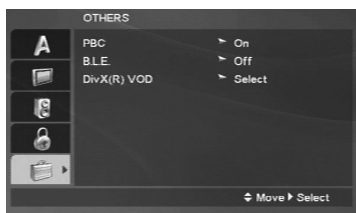

PBC

Aseta toistonhallinta (PBC) päälle (On) tai pois (Off).

On: PBC-toiminnolla varustetut Video CD:t toistetaan PBC:n mukaan.

Off: Video CD-levyt, joissa on PBC-toistonhallinta, toistetaan samalla tavalla kuin Audio-CD:t.

B.L.E. (Mustan tason korostus)

Toistokuvien mustan tason valintaan. Tee asetus mieltymyksesi ja monitorin kykyjen mukaan.

On: Korostettu harmaa-asteikko.
(0 IRE leikattu pois)

Off: Vakio harmaa-asteikko. (7.5 IRE leikattu pois)

Huomautus:

B.L.E.-toiminto toimii vain NTSC-järjestelmällä.

DivX(R) VOD

Laitteen valmistaja tarjoaa DivX® VOD (Video On Demand) -rekisteröintikoodin, joka mahdollistaa videoiden vuokraamisen ja oston DivX® VOD -palvelusta. Saat lisätietoja osoitteesta www.divx.com/vod.

1. Valitse vaihtoehto "DivX(R) VOD" ja paina sitten ►.
2. Rekisteröintikoodi tulee näkyviin, kun painat ENTER-painiketta Select (Valitse) -vaihtoehdon ollessa valittuna.
Rekisteröintikoodin avulla voit hankkia tai vuokrata videoelokuvia DivX® VOD -palvelusta osoitteesta www.divx.com/vod. Voit ladata videoelokuvat levyille toistettavaksi tässä laitteessa.
3. Voit poistua painamalla ENTER.

Huomautus:

Kaikki DivX® VOD -palvelusta ladatut videoelokuvat voidaan toistaa vain tämän laitteen avulla.

Käyttö

Yleiset ominaisuudet

Painikkeet	Toiminnot	levy
OPEN / CLOSE (▲)	Avaa ja sulkee levykelkan.	ALL
PAUSE/STEP ()	Voit asettaa toiston taukotilaan painamalla .	ALL
	Painamalla toistuvasti voit toistaa ruutu kerrallaan.	DVD VCD DivX
SKIP (⏮ / ⏭)	Painamalla toiston aikana SKIP (⏮ tai ⏭) voit siirtyä seuraavaan kappaleeseen tai raitaan tai palata nykyisen kappaleen tai raidan alkuun. Painamalla kaksi kertaa lyhyesti SKIP ⏮ voit siirtyä edelliseen kappaleeseen tai raitaan.	ALL
SCAN (⏪ / ⏩)	Painamalla toiston aikana SCAN (⏪ tai ⏩) toistuvasti voit valita tarvittavan etsintänopeuden. DVD- tai DivX-levy: 4 vaihetta Video.CD-, MP3-, WMA-, tai CD-äänilevy: 3 vaihetta Voit toistaa hidastetusti painamalla tauon aikana SCAN (⏪ tai ⏩) toistuvasti (4 vaihetta).	ALL DVD VCD DivX (vain eteenpäin)
REPEAT	Voit valita uudelleentoistotilan painamalla REPEAT-painiketta toistuvasti toiston aikana. DVD-videolevyt: Chapter (Kappale) / Title (Nimike) / Off (Pois) Video-CD-, CD-ääni- tai DivX-, MP3- tai WMA-levyt: Track (Raita) / All (Kaikki) / Off (Pois)	ALL
A-B	Paina painiketta A-B kaksi kertaa valitaksesi kohdan A ja kohdan B voidaksesi toistaa jakson A:sta (aloituskohdasta) B:hen (lopetuskohtaan).	DVD VCD DivX ACD
ZOOM	Voit laajentaa videokuvaa nelivaiheisesti painamalla toiston tai tauon aikana ZOOM (Zoomaus). (3 vaihetta) Voit siirtyä zoomatussa kuvassa painamalla ◀ ▶ ▲ ▼. Voit poistua painamalla CLEAR.	DVD VCD DivX
RANDOM	Voit käyttää satunnaistoistoa painamalla toiston aikana tai toiston ollessa pysähdyksissä RANDOM-painiketta.	VCD ACD MP3 WMA
TITLE	Jos nykyiseen DVD-levyyn liittyy valikko, nimikevalikko tulee näkyviin. Muutoin näytetään levyvalikko.	DVD
DVD MENU	Levyn valikko tulee näkyviin.	DVD
📖 (KULMA)	Toistaessasi DVD-levyä, jossa on eri kamerakulmista tallennettuja kohtauksia, voit valita haluamasi kamerakulman painamalla toistuvasti ANGLE (Kulma) -painiketta.	DVD
⋮ (TEKSTITYS)	Voit valita tekstityskielen painamalla SUBTITLE (Tekstitys) -painiketta toistuvasti toiston aikana.	DVD DivX
🔊 (ÄÄNI)	Voit vaihtaa äänen kieltä toiston aikana painamalla toistuvasti AUDIO (Ääni) -painiketta.	DVD DivX VCD

Lisätietoja yleisistä ominaisuuksista:

- PBC:llä varustetulla Video CD:llä valitse valikosta PBC pois päältä (Off), jos haluat käyttää uudestaan -toimintoa (Ks. "PBC" sivulla 13).
- Jos kappaleen/raidan uudestaantoiston aikana painat SKIP - HYPPY (▶▶), uudestaantoisto peruuntuu.
- Zoom-toiminto ei ehkä toimi joillakin DVD-levyllä.
- Toistaessasi DVD-levyä, jossa on eri kamerakulmista tallennettuja kohtauksia, kamerakulmasymboli vilkkuu TV-ruudulla toimintojen aikana osoittamassa, että kuvakulman vaihtaminen on mahdollista.
- Jos painat ◀◀ painiketta kerran 3 sekunnin kuluessa kappaleen/raidan alusta, toisto siirtyy edelliseen kappaleeseen/raitaan.

Lisäominaisuudet

Aikahaku **DVD** **VCD** **DivX**

Aloittaa toiston mistä tahansa valitusta levyn ajankohdasta.

1. Paina toiston aikana DISPLAY.
2. Vallitse kellokuvake painamalla ▲ / ▼ ja näyttöön tulee ":-:--:-".
3. Käytä numeropainikkeita syöttääksesi halutun käynnistysajankohdan tunnit, minuutit ja sekunnit vasemmalta oikealle lukien. Jos syötät väärän numeron, paina CLEAR-painiketta poistaaksesi syötetyn numeron. Syötä sitten oikeat numerot.
4. Vahvista painamalla ENTER. Toisto alkaa valitusta ajankohdasta automaattisesti.

Merkkihaku **DVD** **VCD** **DivX**

Marker-merkin syöttö

Voit aloittaa toiston enintään yhdeksästä muistiin tallennetusta kohdasta. Syötä merkki painamalla MARKER levyn halutussa kohdassa. Merkki-kuvake tulee tv-ruudulle hetkeksi. Toistamalla toimenpiteen voit syöttää enintään yhdeksän merkkiä.

Merkityn kohtauksen haku esiin tai poisto

1. Toiston aikana paina SEARCH. TV-ruudulle ilmestyy merkkihakuvalikko.
2. Valitse haettava tai poistettava merkinnumero painamalla 9 sekunnin kuluessa ◀ / ▶.
3. Toisto alkaa merkitystä kohtauksesta painamalla ENTER. Tai paina CLEAR, ja merkinnumero pyyhkiytyy pois luettelosta.
4. Voit toistaa minkä merkityn kohdan tahansa syöttämällä sen numeron merkkihakuvalikkoon.

Viime kohtauksen muisti **DVD** **ACD** **VCD1.1**

Tämä soitin muistaa viimeisen katsotun levyn viimeisen kohtauksen. Kohtaus säilyy muistissa, vaikka poistat levyn soittimesta tai katkaiset soittimesta virran. Jos lataat soittimeen levyn, jonka kohtaus on muistissa, kohtaus haetaan esiin automaattisesti.

Huomautus:

Tämä soitin ei muista levyn kohtausta, jos katkaiset soittimesta virran ennen kuin aloitat levyn toiston.

Ruudunsäästäjä

Ruudunsäästäjäkuva ilmestyy, kun jätät DVD-soittimen seis-tilaan noin viideksi minuutiksi. Kun ruudunsäästäjä on ollut päällä noin viisi minuuttia, DVD-soitin katkaisee automaattisesti itsestään virran.

Järjestelmän valinta

Sinun täytyy valita televisiollesi sopiva kuvajärjestelmä. Jos näyttöruutuun tulee viesti "NO dSC", paina ja pidä alhaalla PAUSE/STEP yli 5 sekuntia, jolloin voit valita kuvajärjestelmän (PAL, NTSC tai AUTO)

Audio CD -levyn tai MP3/WMA-tiedoston toistaminen

Tällä laitteella voi toistaa Audio CD -levyjä tai MP3/WMA-tiedostoja.

MP3-, WMA- tai ääni-CD-levy

Kun asetat laitteeseen MP3- tai WMA-tiedostoja sisältävän tai ääni-CD-levyn, televisioruutuun tulee valikko.

Paina ▲ / ▼ valitaksesi raidan/tiedoston ja paina sitten PLAY tai ENTER -painiketta käynnistääksesi toiston. Voit käyttää erilaisia toistotoimintoja. Lisätietoja on sivuilla 14-15.



ID3 TAG

- Toistettaessa tiedostoa, joka sisältää informaatiota, kuten raitojen nimikkeitä, tiedot voidaan lukea painamalla DISPLAY.
[Title, Artist, Album, Year, Comment]

Vihjeitä:

- Siirry seuraavalle sivulle painamalla DVD MENU.
- Levyllä, jossa on MP3/WMA, JPEG tai MOVIE -tiedostoja, voit vaihdella MUSIC, PHOTO ja MOVIE (Musiikki, Valokuva ja Elokuva) -valikoiden välillä. Paina TITLE (Otsikko) painiketta, jolloin MUSIC, PHOTO tai MOVIE -sana valikon yläreunassa korostetaan ruudulla.

Tämän soittimen kanssa yhteensopivien MP3 / WMA -levyjen rajoitukset ovat:

- Näytteistystaajuus: rajoissa 8-48 kHz (MP3), rajoissa 32-48 kHz (WMA)
- Siirtonopeus: rajoissa 8 - 320 kbps (MP3), 32 - 192 (WMA)
- Soitin ei kykene lukemaan MP3/WMA-tiedostoa, jonka tarkennin ei ole ".mp3" / ".wma".
- CD-R:n fyysinen formaatti tulee olla ISO 9660
- Jos tallennat MP3/WMA-tiedostoja ohjelmalla, joka ei kykene luomaan tiedostojärjestelmää (esim. Direct-CD), MP3 / WMA-tiedostoja on mahdotonta toistaa. Suositamme, että käytät Easy-CD Creator:ia, joka luo levyille ISO 9660 tiedostojärjestelmän.
- Tiedostonimien tulee olla enintään 8-merkkisiä ja niissä tulee olla tarkennin .mp3 tai .wma.
- Niissä ei saa olla erikoismerkkejä, kuten / ? . * : " < > | jne.
- Kansiossa saa olla enintään 650 tiedostoa.
- Tämä DVD-soitin edellyttää mahdollisimman hyvän toistolaadun saavuttamiseksi levyjen ja tallenteiden vastaavan eräitä teknisiä standardeja. Tehdastallenteiset DVD-levyt tehdään automaattisesti näihin standardeihin. Tallennukseen sopivia levyformaatteja on useita erilaisia (mukaan lukien MP3 tai WMA-tiedostoja sisältävät CD-R -levyt), ja niiltä edellytetään eräitä ennalta määrättyjä seikkoja (ks. edellä) yhteensopivan toiston varmistamiseksi.

Asiakkaiden tulee huomioida, että MP3 / WMA-tiedostojen ja musiikin lataamiseen internetistä tarvitaan lupa. Yhtiöllämme ei ole mitään oikeuksia sellaisen luvan myöntämiseen. Lupa tulee aina hankkia tekijänoikeuksien omistajalta.

Ohjelmoitu toisto

Ohjelmointitoiminnolla voit tallentaa miltä levyltä tahansa suosikkiraitojasi soittimen muistiin. Ohjelmassa voi olla enintään 30 raitaa.

1. Aseta laitteeseen Audio CD -levy tai MP3/WMA-tiedostoja sisältävä tallenne. Näkyviin tulee AUDIO CD (CD-äänilevy)- tai MUSIC (Musiikki) -valikko.
2. Painamalla PROGRAM (Ohjelma),  -merkki tulee näkyviin.

Huomautus:

Painamalla uudelleen PROGRAM (Ohjelma) palaat ohjelmanmuokkaukseen.  -merkki poistuu näkyvistä.

Video-CD: Paina PROGRAM-painiketta, kun toisto pysäytettyinä. Ohjelmavalikko tulee esiin. Poistu valikosta painamalla PROGRAM uudelleen.

Huomautus:

PBC:llä varustetulla Video CD:llä valitse valikosta PBC pois päältä (Off), jos haluat käyttää uudestaan -toimintoa (Ks. "PBC" sivulla 13).

3. Valitse "Listalta" raita ja paina sitten ENTER-painiketta sijoittaaksesi valitun raidan "Program" (Ohjelma) -listalle. Lisää raitoja luetteloon toistamalla toimenpide.
4. Valitse "Program"-ohjelmaluettelosta raita, jonka haluat aloittavan toiston.
5. Aloita toisto painamalla PLAY tai ENTER. Toisto alkaa siinä järjestyksessä, jossa ohjelmoit raidat. Toisto pysähtyy, kun kaikki ohjelmaluettelon raidat on toistettu kerran.
6. Voit palata ohjelmoidusta toistosta normaaliin toistoon valitsemalla raidan luettelosta ja painamalla PLAY.

Ohjelmoidut raidat uudestaan





Valitse haluttu uudestaantoistotila painamalla REPEAT.

- Raita : Toistaa uudestaan nykyisen raidan
- Kaikki: Toistaa ohjelmoidun listan kaikki raidat uudestaan.
- Off (Ei näyttöä): Ei toista uudestaan.

Huomautus:

Jos raidan uudestaantoiston aikana painat kerran , uudestaantoisto peruuntuu.

Raidan poistaminen ohjelmaluettelosta

1. Painamalla     voit valita ohjelmaluettelosta (Program) poistettavan raidan.
2. Paina CLEAR (Tyhjennä). Voit poistaa muita raitoja luettelosta toistamalla vaiheet 1-2.

Koko ohjelmaluettelon poistaminen

Valitse näppäimillä     "Clear All", ja paina sitten ENTER.

Huomautus:

Ohjelmat poistetaan myös, kun virta katkeaa tai levy poistetaan.



DVD VR-formaatin levyn toisto

Tämä laite toistaa DVD-R/RW-levyt, jotka on tallennettu käyttäen DVD-Video -formaattia, joka on viimeistelty DVD-tallentimella.

Tällä laitteella voi toistaa DVD-RW-levyjä, jotka on tallennettu Video Recording (VR) -formaattissa.

1. Laita sisään levy ja sulje levykelkka. Ruutuun ilmestyy DVD VR -valikko.



2. Valitse raita painamalla  /  ja aloita sitten toisto painamalla PLAY tai ENTER.
3. Siirry luettelovalikkoon painamalla DVD MENU.

Huomautuksia:

- Tällä soittimessa ei voi toistaa viimeistelemättömiä DVD-R/RW-levyjä.
- Jotkin DVD-VR -levyt on tehty CPRM-dattaa käyttäen DVD-TALLENTIMELLA. Soitin ei tue sellaisia tiedostoja.

Mitä on 'CPRM'?

CPRM on kopiosuojajärjestelmä (sisältää sekoitusmuokkauksen), joka sallii ainoastaan "kertakopioitavien" lähetysten tallennuksen. CPRM on lyhenne sanoista Content Protection for Recordable Media.

JPEG-tiedostojen katselu

Tällä laitteella voi toistaa JPEG-tiedostoja.

1. Aseta paikoilleen JPEG-tiedostotalenne. Tv-ruutuun ilmestyy PHOTO-valikko.



2. Valitse kansio painikkeilla ▲ / ▼ ja paina ENTER. Lista kansiossa olevista tiedostoista ilmestyy näytölle.
3. Voit katsella tiettyä tiedostoa korostamalla sen painamalla ▲ / ▼ ja painamalla ENTER tai PLAY.
4. Voit palata PHOTO (Valokuva) -valikkoon kuvien katselemisen aikana painamalla STOP (Seis).

Vihjeitä:

- Voit palata tiedostoluettelosta kansioluetteloon korostamalla ▲ / ▼ -painikkeiden avulla kohdan [] ja painamalla ENTER.
- Siirry seuraavalle sivulle painamalla DVD MENU.
- Katselussa on kolme dianopeusvaihtoehtoa [] : >>> (Fast), >> (Normal) ja > (Slow). Korostaminen ▲ ▼ ◀ ▶ -painikkeiden avulla [] : Valitse haluamasi vaihtoehto painamalla ◀ / ▶ ja paina ENTER.
- Levyllä, jossa on MP3/WMA, JPEG tai MOVIE -tiedostoja, voit vaihdella MUSIC, PHOTO ja MOVIE (Musiikki, Valokuva ja Elokuva) -valikoiden välillä. Paina TITLE (Nimike) painiketta, jolloin MUSIC, PHOTO tai MOVIE -sana valikon yläreunassa korostetaan ruudulla.
- Voit piilottaa ohjevalikon painamalla kuvan katselemisen aikana RETURN.

Diaesitys

Korosta Slide Show [] (Diaesitys) näppäimillä ▲ ▼ ◀ ▶, ja paina sitten ENTER.

Pysäytyskuva

1. Paina diaesityksen aikana PAUSE/STEP. Soitin siirtyy nyt TAUKO-tilaan.
2. Palaa diaesitykseen painamalla PLAY tai paina PAUSE/STEP uudelleen.

Siirtyminen toiseen tiedostoon

Paina SKIP (◀◀ tai ▶▶) tai kursoria (◀ tai ▶) kerran kuvan katselun aikana siirtyäksesi seuraavaan tai edelliseen tiedostoon.

Zoom

Voit laajentaa videokuvaa nelivaiheisesti painamalla toiston aikana ZOOM (Zoomaus) -34 vaihetta.

Voit siirtyä zoomatussa kuvassa painamalla ◀ ▶ ▲ ▼.

Kuvan kierto

Kierrä kuvaa myötöpäivään tai vastapäivään painamalla kuvan näytön aikana ▲ / ▼.

MP3/WMA-musiikin kuuntelu kuvaa katseltaessa

1. Laita soittimeen levy, joka sisältää kahdentyyppisiä tiedostoja.
2. Hae näyttöön PHOTO-kuvavaihtokuvaa painamalla TITLE.
3. Valitse kuvatiedosto painamalla ▲ / ▼.
4. Valitse [] kuvake näppäimellä ▶, ja paina sitten ENTER. Toisto alkaa. Toisto jatkuu, kunnes painetaan STOP.

Vihje:

Voit kuunnella haluamaasi musiikkia kuvan katselun aikana ohjelmoimalla haluamasi raidat MUSIC (Musiikki) -valikosta ja etenemällä edellä kuvatulla tavalla.

Tämän soittimen kanssa yhteensopivien JPEG-levyjen rajoitukset ovat:

- Riippuen JPEG-tiedostojen koosta ja määrästä, levyn sisällön lukeminen saattaa kestää laitteelta pitkän ajan. Jos et näe kuvaruutunäyttöä muutaman minuutin kuluttua, jotkut tiedostoista ovat liian suuria – pienennä JPEG-tiedostojen resoluutio alle 2 M pikselin esimerkiksi 2760 x 2048 pikseliin ja polta toinen levy.
- Kansiossa saa olla enintään 650 tiedostoa.
- Jotkut levyt saattavat olla yhteensopimattomia levyn erilaisen tallenneformaatin tai levyn kunnan johdosta.
- Varmista, että valittujen tiedostojen tarkentimet ovat .jpeg, kun kopioit ne CD-koosteeksi.
- Jos tiedostojen tarkentimena on ".jpe" tai ".jpeg", nimeä niiden tarkentimiksi ".jpg".
- Tämä DVD-soitin ei kykene lukemaan tiedostonimiä, joiden tarkennin ei ole ".jpg". Silti tiedostot näkyvät Windowsin selaimessa JPEG-kuvatiedostoina.

DivX-elokuvalevyn toistaminen

Voit toistaa DivX-tiedostoja tämän DVD-soittimen avulla.

1. Aseta paikoilleen DivX-tiedostotallenne. MOVIE (Elokuva) -valikko ilmestyy TV-ruudulle.

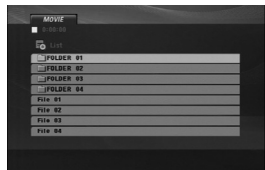

2. Valitse kansio painikkeilla ▲ / ▼ ja paina sitten ENTER. Lista kansiossa olevista tiedostoista ilmestyy näytölle.
3. Voit katsella tiettyä tiedostoa korostamalla sen painamalla ▲ / ▼ ja painamalla ENTER tai PLAY. Voit käyttää erilaisia toistotoimintoja. Lisätietoja on sivuilla 14-15.
4. Palataksesi MOVIE (Elokuva) -valikkoon toiston aikana, paina STOP-painiketta.

Vihjeitä:

- Jos olet tiedostoluettelossa ja haluat palata Kansioluetteloon, korosta  -kaukosäätimen näppäimillä ▲ / ▼, ja paina ENTER.
- Siirry seuraavalle sivulle painamalla DVD MENU.
- Levyllä, jossa on MP3/WMA, JPEG tai MOVIE -tiedostoja, voit vaihdella MUSIC, PHOTO ja MOVIE (Musiikki, Valokuva ja Elokuva) -valikoiden välillä. Paina TITLE (Otsikko) painiketta, jolloin MUSIC, PHOTO tai MOVIE -sana valikon yläreunassa korostetaan ruudulla.
- Levyn tekstitys ei ehkä tule näyttöön oikein, jos DivX-tekstitys on ladattu koneelle internetistä.
- Jos levyn tekstitysvalikossa ei ole haluamaasi DivX-tekstityskieltä, ko. tekstityskieli ehkä näy kuvaruudulla oikein.

Huomautus DivX-tekstitysten katselusta

Jos tekstitys ei näy kunnolla, noudata seuraavia vaiheita.

1. Paina ja pidä SUBTITLE (Tekstitys) -painiketta painettuna noin 3 sekunnin ajan. Kielikoodi ilmestyy näkyviin.
2. Painamalla ◀ / ▶ valitse toinen kielikoodi, kunnes tekstitys näkyy kunnolla.
3. Jatka toistoa painamalla ENTER.

Huomautus:

DivX-tekstitystiedoston pitää olla nimetty samalla nimellä DivX-tiedoston nimen kanssa, jotta tämä laite pystyy näyttämään sen.

Tämän soittimen kanssa yhteensopivien DivX-levyjen rajoitukset ovat:

- DivX-tiedoston käytettävissä oleva resoluutio (tarkkuus) on alle 720x576 (L x K) kuvapistettä eli pikseliä.
- DivX-tekstityksen tiedostonimeen mahtuu 56 merkkiä.
- Jos DivX-tiedostossa on näytettäväksi mahdoton koodi, se esitetään näytössä alleviivausmerkillä " _".
- Jos näyttökuvan tuoreistusnopeus on yli 30 kuvaa sekunnissa, tämä laite ei ehkä toimi normaalisti.
- Jos tallennetun tiedoston video- ja audiorakenne ei ole lomitettua, ei lähtöön tule joko videota tai audiota.
- Jos tiedosto on tallennettu GMC:llä, laite tukee vain tallennustasoa 1-point.
* GMC?
GMC on lyhenne sanoista Global Motion Compensation. Se on MPEG4-standardissa määritetty koodaustyökalu. Joissakin MPEG4-koodereissa, kuten DivX on tämä vaihtoehto. GMC-koodauksessa on eri tasoa, joista tavallisesti käytetään nimityksiä 1-point, 2-point tai 3-point GMC.

Toistettava DivX-tiedosto

.avi, .mpg, .mpeg

Toistettavat tekstitystiedostoformaattit

SubRip(*.srt/*.txt)
SAMI(*.smi)
SubStation Alpha(*.ssa/*.txt)
MicroDVD(*.sub/*.txt)
SubViewer 2.0(*.sub/*.txt)
TMPlayer(*.txt)
Dvd Subtitle System(*.txt)
VobSub(*.sub) ➔ Sub/idx, virtauksen perustuva formaatti.

Sopivat koodekkiformaatit

"DIVX3.xx", "DIVX4.xx", "DIVX5.xx",
"MP43", "3IVX".

Sopivat audioformaattit

"Dolby Digital", "DTS", "PCM", "MP3", "WMA".
• Näytteitystaajuus: rajat 8 - 48 kHz (MP3), rajoissa 32 - 48 kHz (WMA)
• Siirtonopeus: rajoissa 8 - 320 kbps (MP3), 32 - 192 kbps (WMA)

Viitetiedot

Muiden televisioiden ohjaus kaukosäätimellä

Voit ohjata mukana toimitetulla kaukosäätimellä LG-televisiosi äänenvoimakkuutta, tulolähdettä ja virtakytkintä.

Voit ohjata myös muiden kuin LG-televisioin äänenvoimakkuutta, tulolähdettä ja virtakytkintä. Jos televisio on seuraavassa luettelossa, aseta sopiva valmistajan koodi.

1. Pitäen TV POWER-näppäintä painettuna syötä samalla television valmistajan koodi numeronäppäimillä (ks. seuraava taulukko).
2. Vapauta TV POWER-näppäin.

Ohjattavien televisioiden koodinumerot

Jos luettelossa on useampi kuin yksi koodi, kokeile syöttämällä niitä yhden kerrallaan, kunnes löydät television kanssa toimivan koodin.

Valmistaja	Koodinnumero
LG / GoldStar	1 (Default), 2
Zenith	1, 3, 4
Samsung	6, 7
Sony	8, 9
Hitachi	4

Huomautus:

- Televisiosta riippuen jotkut tai kaikki näppäimet eivät ehkä toimi television kanssa, vaikka oikea valmistajan koodi olisikin syötetty.
- Jos syötät uuden koodinumeron, edellinen syötetty koodinnumero pyyhkiytyy pois.
- Vaihtaessasi kaukosäätimeen uudet paristot saattaa syötetty koodinnumero palautua oletusasetuksen koodiksi. Aseta sopiva koodinnumero uudelleen.

Videotilan asetus

- Eräillä levyillä toistokuva saattaa vilkkua tai suorilla viivoilla näkyä pisteen ryömintää. Se merkitsee, että pystyinterpolaatio tai lomitus eivät sovi täysin yhteen levyn kanssa. Tässä tapauksessa kuvan laatua saattaa parantaa videotilan muutos.
- Vaihda videotila painamalla DISPLAY ja pitämällä se alhaalla noin 3 sekuntia levyn toiston aikana. Uuden videotilan numero tulee tv-ruutunäyttöön. Tarkista, onko videon laatu parantunut. Voit toistaa edellä kuvatun menettelyn, kunnes kuvan laatu on haluttu.
- Videotilan vaihdon järjestys: MODE1 → MODE2 → MODE3 → MODE1
- Kun kytket laitteesta virran pois, videotila palaa alkuasetukseensa (MODE1).

Vihje:

Selostus videotiloista

MODE1: DVD-videon lähdeaineisto (elokuva tai videoaineisto) määritetään levyn tiedoista.

MODE2: Sopii toistamaan elokuvaan tai videoon perustuvaa aineistoa, joka on tallennettu jatkuvapyyhkäisy -menetelmällä.

MODE3: Sopii toistamaan sellaista videoon perustuvaa sisältöä, jossa on melko vähän liikettä.

Huomautus:

Videotilan asetus toimii ainoastaan silloin, kun Progressive Scan -jatkuvan pyyhkäisyn tilaksi on asetusvalikossa asetettu "On".

Kielikoodit

Tästä luettelosta voit syöttää haluamasi kielen seuraaviin alkuasetuksiin:

Disc Audio, Disc Subtitle, Disc Menu

Kieli	Koodi	Kieli	Koodi	Kieli	Koodi	Kieli	Koodi
abhaasi	6566	fidji	7074	lingala	7678	singaleesi	8373
afari	6565	suomi	7073	liettua	7684	slovakki	8375
afrikaans	6570	ranska	7082	makedonia	7775	sloveeni	8376
albania	8381	friisi	7089	madagassi	7771	somali	8379
ameharik	6577	galitsia	7176	malajali	7783	espanja	6983
arabia	6582	georgia	7565	malajalam	7776	sudan	8385
armenia	7289	saksa	6869	malta	7784	suaheli	8387
assami	6583	kreikka	6976	maori	7773	ruotsi	8386
aymara	6588	eskimokieli	7576	marati	7782	tagalog	8476
azeri	6590	guarani	7178	moldavi	7779	tadzik	8471
bashkiiri	6665	gujarati	7185	mongoli	7778	tamilii	8465
baski	6985	hausa	7265	nauru	7865	tataari	8484
bengali, bangla	6678	heprea	7387	nepali	7869	telugu	8469
bhutani	6890	hindi	7273	norja	7879	thai	8472
bihari	6672	unkari	7285	orija	7982	tiibetti	6679
bretoni	6682	islanti	7383	punjabi	8065	tigrinja	8473
bulgaria	6671	indonesia	7378	pashto, pushto	8083	tonga	8479
burma	7789	interlingua	7365	persia	7065	turkki	8482
valkovenäjä	6669	iiri	7165	puola	8076	turkmeni	8475
khmer	7577	italia	7384	portugali	8084	tvi	8487
katalaani	6765	japani	7465	ketsua	8185	ukraina	8575
kiina	9072	jaava	7487	reto-romania	8277	urdu	8582
korsika	6779	kannada	7578	romania	8279	usbekki	8590
kroatia	7282	kashmir	7583	venäjä	8285	vietnam	8673
tsekki	6783	kasakki	7575	samoaa	8377	volapük	8679
tanska	6865	kirgiisi	7589	sanskriitti	8365	wales	6789
hollanti	7876	korea	7579	gaeli	7168	wolof	8779
englanti	6978	kurdi	7585	serbia	8382	khoisan	8872
esperanto	6979	palaung	7679	serbokroatia	8372	jiddish	7473
viro	6984	latina	7665	shona	8378	yoruba	8979
fääri	7079	latvia	7686	sindihi	8368	zulu	9085

Area Code (Aluekoodit)

Valitse aluekoodi tästä listasta

Alue	koodi	Alue	koodi	Alue	koodi	Alue	koodi
Afganistan	AF	Etiopia	ET	Malesia	MY	Saudi-Arabia	SA
Argentiina	AR	Fidji	FJ	Malediivit	MV	Senegal	SN
Australia	AU	Suomi	FI	Meksiko	MX	Singapore	SG
Itävalta	AT	Ranska	FR	Monaco	MC	Slovakia	SK
Belgia	BE	Saksa	DE	Mongolia	MN	Slovenia	SI
Bhutan	BT	Iso-Britannia	GB	Marokko	MA	Etelä-Afrikka	ZA
Bolivia	BO	Kreikka	GR	Nepal	NP	Etelä-Korea	KR
Brasilia	BR	Grönlanti	GL	Alankomaat	NL	Espanja	ES
Kambodza	KH	Heard ja McDonald-saaret	HM	Alankomaiden Antillit	AN	Sri Lanka	LK
Kanada	CA	Hongkong	HK	Uusi-Seelanti	NZ	Ruotsi	SE
Chile	CL	Unkari	HU	Nigeria	NG	Sveitsi	CH
Kiina	CN	Intia	IN	Norja	NO	Taiwan	TW
Kolumbia	CO	Indonesia	ID	Oman	OM	Thaimaa	TH
Kongo	CG	Israel	IL	Pakistan	PK	Turkki	TR
Costa Rica	CR	Italia	IT	Panama	PA	Uganda	UG
Kroatia	HR	Jamaica	JM	Paraguay	PY	Ukraina	UA
Tsekki	CZ	Japani	JP	Filippiinit	PH	Yhdysvallat	US
Tanska	DK	Kenia	KE	Puola	PL	Uruguay	UY
Ecuador	EC	Kuwait	KW	Portugali	PT	Uzbekistan	UZ
Egypti	EG	Libya	LY	Romania	RO	Vietnam	VN
El Salvador	SV	Luxemburg	LU	Venäjän Federaatio	RU	Zimbabwe	ZW

Vianetsintä

Oire	Mahdollinen syy	Korjaus
Ei virtaa.	<ul style="list-style-type: none">Verkkojohto on irrotettu.	<ul style="list-style-type: none">Työnnä verkkojohdon pistoke kunnolla pistorasiaan.
Virta on kytketty, mutta DVD-soitin ei toimi.	<ul style="list-style-type: none">Laitteessa ei ole levyä.	<ul style="list-style-type: none">Aseta laitteeseen levy. Tarkista, että näyttöön tulee levyilmaisin.
Ei kuvaa.	<ul style="list-style-type: none">Televisiota ei ole säädetty vastaanottamaan DVD-lähtösignaalia.	<ul style="list-style-type: none">Valitse televisioon sopiva videon syöttötila.
	<ul style="list-style-type: none">Videokaapelia ei ole liitetty kunnolla.	<ul style="list-style-type: none">Liitä videokaapeli kunnolla.
Ei ääntä.	<ul style="list-style-type: none">Audiokaapelilla liitettyä laitetta ei ole säädetty ottamaan vastaan DVD-lähtösignaalia.	<ul style="list-style-type: none">Valitse audiovahvistimeen oikea tulotila, jolloin voit kuunnella DVD-soittimesta lähtevää ääntä.
	<ul style="list-style-type: none">Audiokaapeleilla liitettyjen laitteiden virta on katkaistu.	<ul style="list-style-type: none">Kytke virta audiokaapelilla liitettyyn laitteeseen.
	<ul style="list-style-type: none">AUDIO (Ääni) -vaihtoehdot on määritetty väärin.	<ul style="list-style-type: none">Valitse oikea AUDIO (Ääni) -vaihtoehto. Käynnistä DVD-soitin uudelleen painamalla virtakytkintä.
DVD-soitin ei aloita toistoa.	<ul style="list-style-type: none">Laitteessa olevaa levyä ei voi toistaa.	<ul style="list-style-type: none">Aseta laitteeseen oikeanlainen levy. Tarkista levyn tyyppi ja aluekoodi.
	<ul style="list-style-type: none">Luokitustaso on asetettu.	<ul style="list-style-type: none">Muuta lapsilukon tasoa.
Kaukosäädin ei toimi kunnolla.	<ul style="list-style-type: none">Kaukosäädintä ei ole kohdistettu DVD-soittimen kaukoanturiin.	<ul style="list-style-type: none">Kohdista kaukosäädin DVD-soittimen kaukoanturiin.
	<ul style="list-style-type: none">Kaukosäädin on liian kaukana DVD-soittimesta.	<ul style="list-style-type: none">Käytä kaukosäädintä DVD-soittimen läheisyydessä.

Tekniset tiedot

Yleistä

Käyttäjännite: AC 200-240 V , 50/60 Hz

Tehonkulutus: 8W

Ulkomitat (noin): 430 x 35 x 202 mm
(L x K x S) ilman jalkaa

Nettopaino (noin): 1.6 kg

Käyttölämpötila:
5 °C - 35 °C (41 °F to 95 °F)

Käyttötilan kosteus: 5 % – 90 %

Lähdöt

VIDEO OUT:

1,0 V (p-p), 75 Ω, negatiivinen synkr, RCA-liitin x 1 / SCART (TO TV) -liitin

COMPONENT VIDEO OUT:

(Y) 1,0 V (p-p), 75 Ω, negatiivinen synkr, RCA-liitin x 1
(Pb)/(Pr) 0,7 V (p-p), 75 Ω, RCA-liitin x 2

AUDIO OUT:

2,0 Vrms (1 KHz, 0 dB), 600 Ω, RCA-liitin (V, O) x 1 / SCART (TO TV) -liitin

DIGITAL OUT (KOAKSIAALI):

0,5 V (p-p), 75 Ω, RCA-liitin x 1

Järjestelmä

Laser:

Puolijohdelaser, aallonpituus 650 nm

Signaalijärjestelmä: PAL / NTSC

Taajuusvaste:

DVD (PCM 96 kHz): 8 Hz - 44 kHz

DVD (PCM 48 kHz): 8 Hz - 22 kHz

CD: 8 Hz - 20 kHz

Signaalikohinasuhde:

Yli 90 dB (vain ANALOG OUT -liittimissä)

Harmoninen särö: Alle 0,02%

Dynamiikka-alue:

Enemmän kuin 95 dB (DVD/CD)

Accessories:

Video-kaapeli (1), Audio-kaapeli (1), Kaukosäädin (1), Paristot (2)

Huomautus: Tuotteen konstruktio ja tekniset erittelyt saattavat muuttua ilman ennakoilmoitusta.



P/NO : MFL36431013