

Podręcznik użytkownika

L1753T
L1953T
L1733TR
L1933TR
L1753TR
L1953TR

P przed użyciem tego urządzenia przeczytaj uważnie uwagi podane w rozdziale Środki ostrożności.

Przechowuj Podręcznik użytkownika (CD) w dostępnym miejscu, aby korzystać z niego w przyszłości.

W razie potrzeby skorzystania z serwisu należy podać informacje znajdujące się na tabliczce umieszczonej na produkcie.

To urządzenie zostało zaprojektowane i wyprodukowane w sposób zapewniający Twoje bezpieczeństwo osobiste, jednak niepoprawne jego użycie może spowodować ryzyko porażenia prądem elektrycznym lub niebezpieczeństwo pożaru. Aby umożliwić poprawne działanie wszystkich środków bezpieczeństwa wbudowanych do tego monitora, należy przestrzegać następujących podstawowych zasad instalacji, użytkowania i serwisu.

Bezpieczeństwo

Należy używać tylko przewodu zasilania dostarczonego wraz z urządzeniem. W razie użycia innego przewodu zasilania należy sprawdzić, czy jest on zgodny ze stosownymi normami krajowymi, jeśli nie był dostarczony przez sprzedawcę. Jeśli przewód zasilania jest w jakikolwiek sposób uszkodzony, należy się skontaktować z producentem lub najbliższym autoryzowanym punktem napraw w celu wymiany.

Przewód zasilania jest używany jako główne urządzenie odłączające. Sprawdź, czy po instalacji urządzenia sieciowe gniazdko ścienne jest łatwo dostępne.

Zasilaj monitor tylko ze źródła energii wskazanego w danych technicznych w niniejszym podręczniku lub podanego na monitorze. W razie braku pewności co do rodzaju zasilania w domu należy porozumieć się ze sprzedawcą.

Przeciążone gniazda sieci prądu zmiennego i przedłużacze są niebezpieczne. Równie niebezpieczne są wystrzępione przewody zasilania i uszkodzone wtyczki. Mogą one spowodować niebezpieczeństwo porażenia prądem elektrycznym lub niebezpieczeństwo pożaru. Skontaktuj się z technikiem serwisu w celu wymiany. Nie otwieraj monitora.

Wewnątrz nie ma elementów przeznaczonych do obsługi przez użytkownika.

- Wewnątrz nie ma elementów przeznaczonych do obsługi przez użytkownika.
- Nawet kiedy wyłącznik jest w stanie OFF (Wyłączony), wewnątrz występują niebezpieczne wysokie napięcia.
- Jeśli monitor nie działa prawidłowo, skontaktuj się ze sprzedawcą.

Aby uniknąć obrażeń ciała:

- Nie ustawiaj monitora na pochylonej półce, jeśli nie będzie prawidłowo umocowany.
- Używaj tylko podstawy zalecanej przez producenta.

Aby zapobiec pożarowi lub innemu zagrożeniu:

- Zawsze wyłączaj monitor, jeśli opuszczasz pokój na dłużej niż na chwilę. Nigdy nie pozostawiaj monitora włączonego wychodząc z domu.
- Zadbaj, aby dzieci nie wrzucały ani nie wkładały żadnych przedmiotów do otworów obudowy monitora. Na niektórych częściach wewnętrznych występują wysokie napięcia.
- Nie dodawaj akcesoriów, które nie zostały przeznaczone do tego monitora.
- W czasie burzy z błyskawicami lub gdy monitor jest pozostawiony bez nadzoru przez dłuższy czas, wyjmij wtyczkę z gniazdka ściennego.

Instalacja

Zadbaj, aby nic nie leżało na przewodzie zasilania ani nic po nim nie przejeżdżało oraz nie ustawiaj monitora w miejscu, w którym przewód zasilania jest narażony na uszkodzenie.

Nie korzystaj z monitora w pobliżu wody, czyli np. blisko wanny, umywalki, zlewu kuchennego, pralki, w wilgotnej piwnicy lub w pobliżu basenu pływackiego.

Monitory mają w obudowie otwory wentylacyjne, aby umożliwić odprowadzanie ciepła wytwarzanego w czasie pracy. Jeśli te otwory zostaną zasłonięte, gromadzące się ciepło może spowodować uszkodzenie i w jego następstwie niebezpieczeństwo pożaru.

Dlatego **NIE WOLNO**:

- Zasłaniać dolnych otworów wentylacyjnych, ustawiając monitor na łóżku, sofie, kocu itp.
- Ustawiać monitora w obudowie, jeśli nie będzie zapewniona należyta wentylacja.
- Zasłaniać otworów wentylacyjnych tkaniną lub innym materiałem.
- Ustawiać monitora w pobliżu grzejnika, nad grzejnikiem lub innym źródłem ciepła

Nie wolno przecierać ani uderzać aktywnej matrycy LCD żadnym twardym przedmiotem, gdyż może to doprowadzić do jej trwałego porysowania, zmatowienia lub zniszczenia

Nie wolno przez dłuższy czas naciskać palcem ekranu LCD, ponieważ może to spowodować powstawanie obrazów wtórnych.

Na ekranie mogą pojawiać się uszkodzone punkty, na przykład czerwone, zielone lub niebieskie plamki. Nie ma to jednak wpływu na sprawność monitora.

Aby na monitorze LCD uzyskać jak najlepszą jakość obrazu, należy stosować zalecaną rozdzielczość. Ustawienie innej rozdzielczości może spowodować przeskalowanie lub inne przetworzenie obrazu wyświetlanego na ekranie. Jest to jednak naturalna cecha panelu LCD o ustalonej rozdzielczości.

Czyszczenie

- Przed czyszczeniem ekranu LCD należy odłączyć zasilanie
- Stosować lekko wilgotną (nie mokra) ściereczkę. Nie wolno używać aerozoli bezpośrednio na ekran monitora, ponieważ nadmiar rozpylanej cieczy może spowodować porażenie prądem elektrycznym.

Pakowanie

- Nie należy wyrzucać oryginalnego opakowania i pudełka. Stanowią one idealny pojemnik do transportowania urządzenia. Kiedy urządzenie jest przewożone w inne miejsce, należy je zapakować w oryginalne opakowanie.

Złomowanie

- Lampa fluorescencyjna użyta w tym produkcie zawiera niewielką ilość rtęci.
- Urządzenia tego nie należy wyrzucać wraz ze zwykłymi odpadami domowymi. Złomowanie tego produktu musi odbywać się zgodnie z lokalnymi przepisami.

- Przed rozpoczęciem konfigurowania monitora należy się upewnić, że monitor, system komputerowy i inne dołączone urządzenia są wyłączone.

Umocowanie podstawy

1. Umieścić monitor na miękkiej tkaninie ekranem skierowanym w dół
2. Przymocuj nóżkę do monitora, wsuwając ją w odpowiednim kierunku, tak jak pokazano na ilustracji. Upewnij się, że usłyszysz kliknięcie.

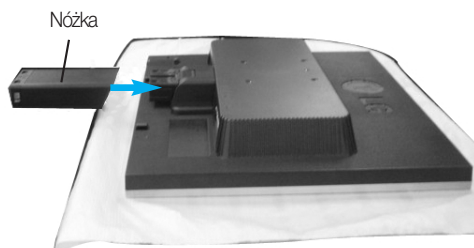

3. Przymocuj podstawę do nóżki (przód, tył), wsuwając ją w odpowiednim kierunku.
4. Po zmontowaniu wszystkich elementów ostrożnie podnieś monitor i ustaw go ekranem do przodu.

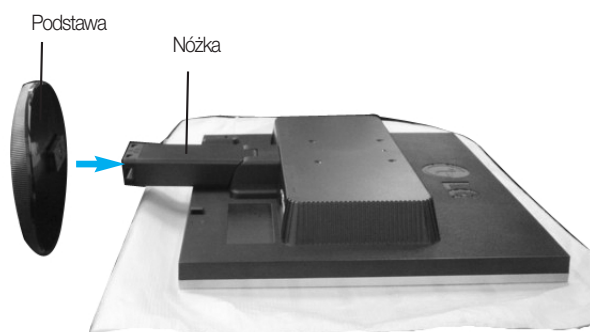

Ważne

- Na tej ilustracji przedstawiono ogólny model połączenia. Twój monitor może się różnić od elementów pokazanych na rysunku.
- Nie przenoś monitora w pozycji do góry nogami, trzymając go tylko za podstawę. Monitor może upaść i ulec uszkodzeniu lub zranić Cię w stopę.

Zdejmowanie podstawy:

1. Na płaskiej powierzchni połóż poduszkę lub miękką tkaninę.
2. Umieść monitor na poduszce lub miękkiej tkaninie ekranem w dół



3. Przytrzymaj monitor tak, jak pokazano poniżej i lekko unieś podstawę.



4. Przytrzymaj monitor tak, jak pokazano poniżej i przekręć podstawkę w kierunku wskazywanym przez strzałkę, aż usłyszysz kliknięcie.

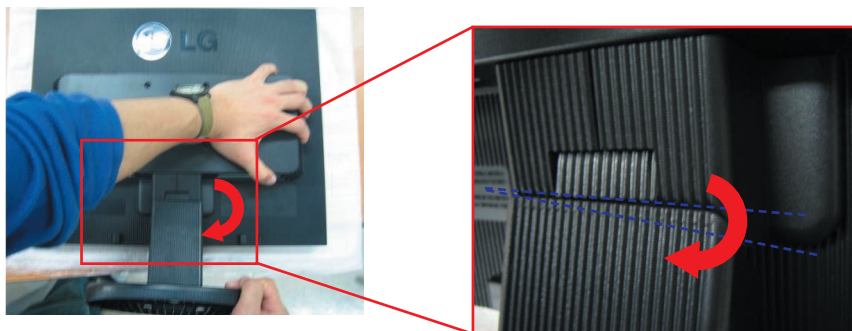

5. Wyciągnij podstawę.



Zdejmowanie podstawki:

- 1.** Przytrzymaj nóżkę tak, jak pokazano poniżej.
- 2.** Naciśnij równocześnie dwa zatrzaski tak, jak pokazano poniżej.

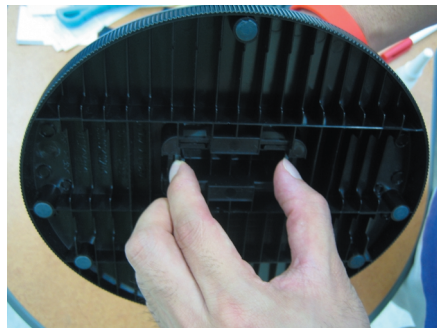

- 3.** Umieść podstawkę na płaskiej powierzchni i pociągnij nóżkę do góry, przytrzymując podstawkę drugą ręką.
- 4.** Podstawka została odłączona od nóżki.



- Przed rozpoczęciem konfigurowania monitora należy się upewnić, że monitor, system komputerowy i inne dołączone urządzenia są wyłączone.

Ustawianie pozycji wyświetlacza

1. Wypróbuj różne sposoby wyregulowania pozycji panelu w celu zapewnienia sobie maksymalnego komfortu.

- Zakres przechylenia: $-5^{\circ} \sim 20^{\circ}$

- Połączenie obrotowe: 355°

* Ta funkcja nie jest dostępna we wszystkich krajach.

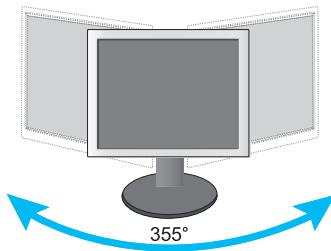
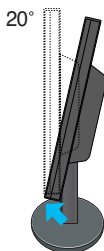
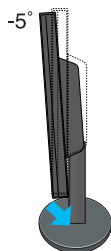

Ostrzeżenie:

Regulując kąt nachylenia ekranu, nie wkładaj palców między główną część monitora i nóżkę. Możesz sobie przyciąć palce.

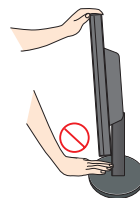

Ergonomia

W celu zachowania wygodnej i ergonomicznej pozycji widzenia zaleca się, aby kąt odchylenia monitora od pionu nie przekraczał pięciu stopni.

Korzystanie z komputera

1. Ustaw monitor w wygodnym, dobrze wentylowanym miejscu w pobliżu komputera.
2. Podłącz przewód sygnałowy ①. Następnie zabezpiecz połączenie przez przykręcenie śrub.
3. Podłącz przewód zasilający ② do odpowiedniego, łatwo dostępnego gniazda zasilania, znajdującego się w pobliżu monitora.

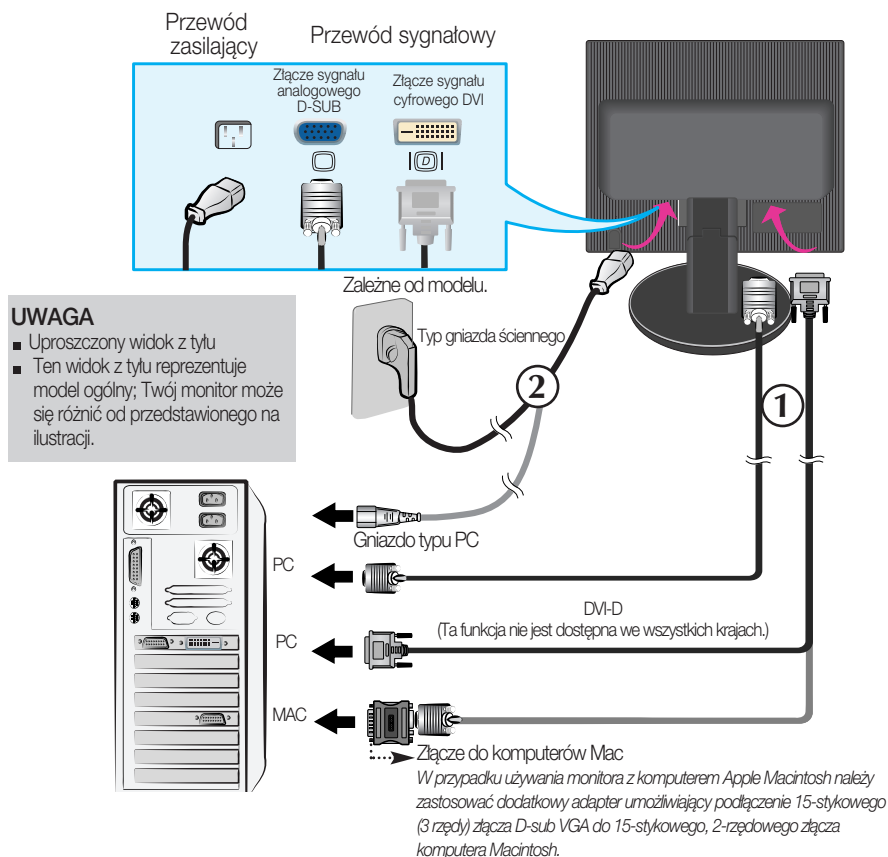

UWAGA

- Uproszczony widok z tyłu
- Ten widok z tyłu reprezentuje model ogólny; Twój monitor może się różnić od przedstawionego na ilustracji.

4. Włącz monitor, naciskając przycisk zasilania  znajdujący się z boku monitora. Po włączeniu monitora jest automatycznie włączana „Funkcja automatycznego ustawiania obrazu”. (Tylko w trybie analogowym)

USTAWIENIE
UŻYTKOWNIKA

UWAGA



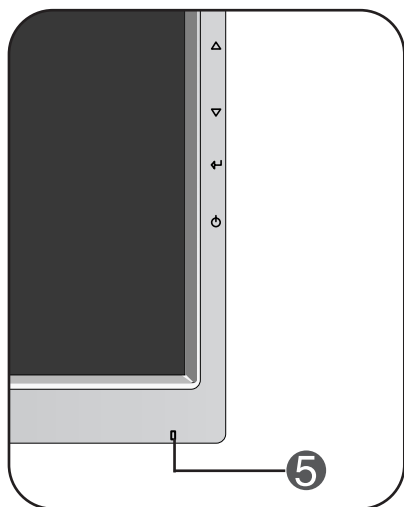

„Funkcja automatycznego ustawiania obrazu”? Ta funkcja zapewnia optymalne ustawienia monitora. Gdy użytkownik po raz pierwszy podłączy monitor do komputera, funkcja ta automatycznie dostosuje ustawienia wyświetlacza optymalnie do sygnałów wejściowych. Za pomocą przycisku AUTO/SET (Auto/Ustaw) wybierz automatyczną regulację ekranu podczas użytkowania monitora lub ręczną obsługę tej funkcji. Można także skorzystać z opcji „USTAWIENIA FABRYCZNE” w menu ekranowym. Powoduje ona inicjalizację wszystkich elementów menu z wyjątkiem opcji „Język”.

Przyciski na panelu przednim

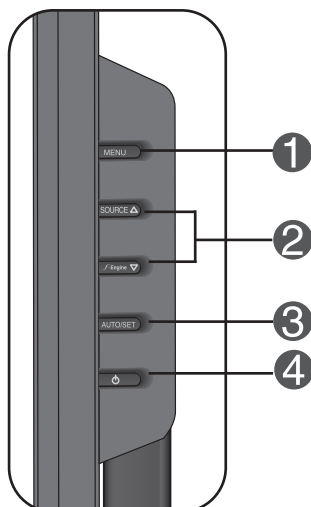

Z boku

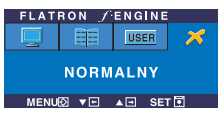

Element sterujący	Funkcja
<p>1 Przycisk MENU</p>  	<p>Przycisk ten służy do wchodzenia lub wychodzenia z menu ekranowego. OSD ZABLOKOWANE/ODBLOKOWANE</p> <p>Funkcja ta umożliwia blokowanie bieżących ustawień sterowania, tak aby nie mogły być zmienione nieumyślnie.</p> <p>Naciśnij przycisk MENU i przytrzymaj przez kilka sekund. Powinien się pojawić komunikat „OSD ZABLOKOWANE”.</p> <p>W każdej chwili możesz odblokować przyciski sterujące menu ekranowego, naciskając i przytrzymując przez kilka sekund przycisk MENU (Menu). Powinien się pojawić komunikat „OSD ODBLOKOWANE”.</p>
<p>2   Przyciski</p> <p></p> 	<p>Przyciski te są przeznaczone do wybierania lub ustawiania funkcji w menu ekranowym.</p> <p>Więcej informacji można znaleźć na stronie P15.</p>
<p>Przycisk SOURCE (Źródło)</p>	<p>Przycisk ten jest przeznaczony do uaktywniania złącza D-Sub lub DVI.</p> <p>Ta funkcja jest używana, gdy do monitora są podłączone dwa komputery. Ustawieniem domyślnym jest D-Sub.</p>

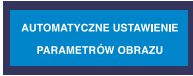
Element sterujący	Funkcja
<p>3 Przycisk AUTO/SET (Auto/Ustaw)</p> 	<p>Przycisk ten jest przeznaczony do dokonywania wyboru w menu ekranowym.</p> <hr/> <p>AUTO IMAGE ADJUSTMENT (Automatyczne ustawianie obrazu)</p> <p>W czasie ustawiania monitora należy zawsze przed wejściem do menu ekranowego nacisnąć przycisk AUTO/SET (Auto/Ustaw) Display (OSD) (Wyświetlanie). Ta funkcja automatycznie ustawia obraz na monitorze zgodnie z idealnymi ustawieniami stosownie do bieżącej rozdzielczości ekranu (tryb wyświetlania).</p> <p>Najlepszym trybem wyświetlania jest</p> <p>Monitor 17-calowy: 1280 x 1024</p> <p>Monitor 19-calowy: 1280 x 1024</p>
<p>4 Przycisk Power (Zasilanie)</p>	<p>Przycisk ten jest przeznaczony do włączania i wyłączenia monitora.</p>
<p>5 Wskaźnik zasilania</p>	<p>Wskaźnik ten świeci się na niebiesko, kiedy monitor działa normalnie (Tryb włączenia). Jeśli monitor jest w trybie uśpienia (oszczędzanie energii), kolor wskaźnika zmienia się na bursztynowy.</p>

Regulacja ekranu

Za pomocą systemu menu ekranowego ustawianie rozmiarów obrazu, jego pozycji i parametrów pracy monitora jest łatwe i szybkie.

W celu zaznajomienia użytkownika z elementami sterującymi poniżej podano krótki przykład.





Niniejszy rozdział zawiera opis dostępnych elementów regulacyjnych i wybieranych parametrów, które są dostępne za pomocą menu ekranowego.

UWAGA

- Przed dokonaniem zmian regulacji obrazu należy poczekać co najmniej 30 minut, aż monitor osiągnie stabilne warunki pracy.

Aby wykonać regulacje w menu ekranowym, należy postępować według poniższej procedury:

MENU →   → **AUTO/SET** →   → **MENU**

- 1 Naciśnij przycisk MENU (Menu), po czym pojawi się główne menu ekranowe (OSD)
- 2 Aby wybrać element sterujący, użyj   lub przycisków. Kiedy żądana ikona zostanie podświetlona, naciśnij przycisk AUTO/SET (Auto/Ustaw).
- 3 Użyj przycisków  / , aby odpowiednio wyregulować obraz. Użyj przycisku AUTO/SET (Auto/Ustaw), aby wybrać inne elementy podmenu.
- 4 Naciśnij przycisk MENU jeden raz, aby wrócić do menu głównego w celu wyboru innej funkcji. Naciśnij przycisk MENU dwa razy, aby wyjść z menu ekranowego.

Wybieranie i regulacja w menu ekranowym (OSD)

W poniższej tabeli przedstawiono menu sterowania, regulacji i ustawień menu ekranowego (OSD).

Menu główne	Podmenu		A	D	Opis
OBRAZ	JASKRAWOŚĆ		●	●	Do regulacji jaskrawości, kontrastu i współczynnika gamma ekranu.
	KONTRAST		●	●	
	GAMMA		●	●	
KOLOR	TEMP. BARW	sRGB	●	●	Do dostosowania koloru ekranu.
		6500K	●	●	
		9300K	●	●	
	CZERWONY		●	●	
	ZIELONY		●	●	
	NIEBIESKI		●	●	
POZYCJA	POZIOMA		●		Do ustawiania położenia ekranu
	PIONOWA		●		
POZYCJONOWANIE	ZEGAR		●		Aby polepszyć wyrazistość, stabilność i ostrość ekranu
	FAZA		●		
	OSTROŚĆ		●	●	
USTAWIENIA	JĘZYK		●	●	Aby dostosować stan ekranu do środowiska roboczego użytkownika.
	POZYCJA OSD	POZIOMA	●	●	
		PIONOWA	●	●	
	BALANS BIELI		●		
	Wskaźnik zasilania		●	●	
	USTAWIENIA FABRYCZNE		●	●	
FLATRON F-ENGINE	FILM/TEKST		●	●	Do wybierania lub dostosowania żądanych ustawień obrazu.
	UŻYTKOWNIK		●	●	
	NORMALNY		●	●	
			●	●	● : Adjustable (Ustawiane) A : Wejście analogowe D : Wejście cyfrowe

UWAGA

- Kolejność ikon może się różnić zależnie od modelu (P11~P15).

Wybieranie i regulacja w menu ekranowym (OSD)

Przedstawiono procedurę wybierania i regulacji parametrów w systemie menu ekranowego (OSD). Poniżej wymieniono ikony, ich nazwy oraz opisy wszystkich elementów pokazywanych w Menu.

Naciśnij przycisk MENU, po czym pojawi się główne menu ekranowe (OSD).

Nazwa menu — **O B R A Z**

Ikony —

- RGB
- JASKRAWOŚĆ
- KONTRAST
- GAMMA
- ⚙️

Podmenu

Wskazówka przycisku

- MENU  : Wyjście
- ▼ ▲ : Regulacja (Zwiększ/Zmniejsz)
- SET  : Potwierdź
-  : Wybierz inne podmenu

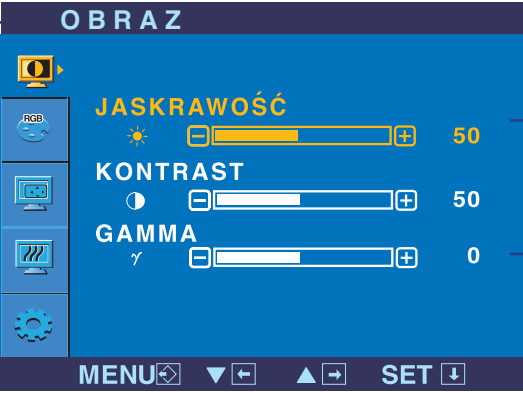



The screenshot shows the 'OBRAZ' (Image) menu with three adjustable parameters: 'JASKRAWOŚĆ' (Brightness) at 50, 'KONTRAST' (Contrast) at 50, and 'GAMMA' at 0. Each parameter has a slider bar with minus and plus buttons. A vertical sidebar on the left contains icons for RGB, the current menu, and a gear icon. The bottom bar contains navigation buttons: MENU, left arrow, right arrow, and SET.





UWAGA

- Języki OSD (menu ekranowego) na monitorze mogą się różnić od przedstawionych w podręczniku.

Menu główne	Podmenu	Opis
 OBRAZ		
	JASKRAWOŚĆ KONTRAST GAMMA	Do ustawiania jasności ekranu. Do ustawiania kontrastu ekranu. Ustaw własną wartość współczynnika gamma: -50/0/50 Duże wartości współczynnika gamma powodują wyświetlanie błędnych obrazów, a małe wartości – wyświetlanie obrazów o dużym kontraście.
<ul style="list-style-type: none"> ■ MENU : Wyjście ■ ▼ : Zmniejsz ■ ▲ : Zwiększ ■ SET : Wybierz inne podmenu 		

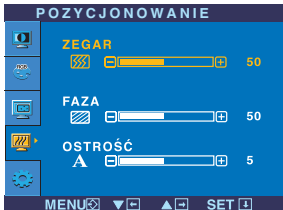
 KOLOR		
	TEMP. BARW CZERWONY ZIELONY NIEBIESKI	<ul style="list-style-type: none"> • sRGB: Ustaw kolor ekranu zgodnie ze specyfikacją standardu sRGB. • 6500K: Czerwonawy odcień bieli. • 9300K: Niebieskawy odcień bieli. CZERWONY Ustaw własne poziomy koloru czerwonego. ZIELONY Ustaw własne poziomy koloru zielonego. NIEBIESKI Ustaw własne poziomy koloru niebieskiego.
<ul style="list-style-type: none"> ■ MENU : Wyjście ■ ▼ : Zmniejsz ■ ▲ : Zwiększ ■ SET : Wybierz inne podmenu 		

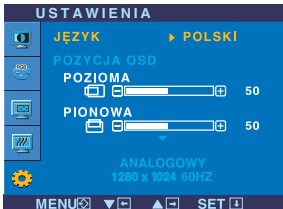
 POZYCJA		
	POZIOMA PIONOWA	Do przesuwania obrazu w lewo i w prawo. Do przesuwania obrazu w górę i w dół.
<ul style="list-style-type: none"> ■ MENU : Wyjście ■ ▼ : Zmniejsz ■ ▲ : Zwiększ ■ SET : Wybierz inne podmenu 		

Menu główne	Podmenu	Opis
	POZYCJONOWANIE	
	<p>ZEGAR</p> <p>FAZA</p> <p>OSTROŚĆ</p>	<p>ZEGAR Ta funkcja służy do minimalizacji pionowych pasków lub pasm widocznych w tle ekranu. Zmienia ona także poziomy rozmiar ekranu.</p> <p>FAZA Do ustawiania ostrości ekranu. Ta funkcja umożliwi usunięcie poziomych szumów oraz zwiększenie czytelności i ostrości obrazu znaków.</p> <p>OSTROŚĆ Do ustawiania wyrazistości ekranu.</p>
<ul style="list-style-type: none"> ■ MENU : Wyjście ■ ▼ : Zmniejsz ■ ▲ : Zwiększ ■ SET : Wybierz inne podmenu 		
	USTAWIENIA	
	<p>JEZYK</p> <p>POZYCJA OSD</p> <p>BALANS BIELI</p>	<p>JEZYK Do wybierania języka, w którym są wyświetlane nazwy elementów sterujących.</p> <p>POZYCJA OSD Do regulacji pozuomej pozycji menu OSD na ekranie.</p> <p>BALANS BIELI Jeśli wyjście karty wideo ma parametry inne niż wymagane w specyfikacji, poziomy kolorów mogą się pogorszyć z powodu zniekształceń sygnału wideo. Za pomocą tej funkcji reguluje się poziom sygnału, aby go dopasować do standardowego poziomu wyjścia karty wideo w celu uzyskania optymalnego obrazu. Funkcję tę należy uaktywnić, kiedy na ekranie są kolory biały i czarny.</p>
<ul style="list-style-type: none"> ■ MENU : Wyjście ■ ▼ : Zmniejsz ■ ▲ : Zwiększ ■ SET : Regulacja 		
	<p>BALANS BIELI</p> <p>WSKAŹNIK ZASILANIA</p> <p>USTAWIENIA FABRYCZNE</p>	<p>Wskaźnik zasilania Ta funkcja służy do włączania lub wyłączenia wskaźnika zasilania na panelu przednim monitora. Wybranie opcji wyłączenia spowoduje, że wskaźnik zostanie wyłączony. Wybranie w dowolnym czasie opcji włączenia spowoduje, że wskaźnik będzie automatycznie włączony.</p> <p>USTAWIENIA FABRYCZNE Przywracanie wszystkich domyślnych ustawień fabrycznych z wyjątkiem ustawienia „Język”. Naciśnij przycisk ▼, aby natychmiast przywrócić ustawienia fabryczne.</p>

Jeśli to nie poprawi obrazu na ekranie, należy przywrócić domyślne ustawienia fabryczne.

W razie potrzeby należy ponownie użyć funkcji równoważenia bielei. Funkcja ta może być włączona tylko wtedy, gdy sygnał wejściowy jest sygnałem analogowym.

Wybieranie i regulacja w menu ekranowym (OSD)

- Menu ekranowe (OSD) pojawi się tylko po naciśnięciu przycisku **F-Engine** po prawej stronie monitora.

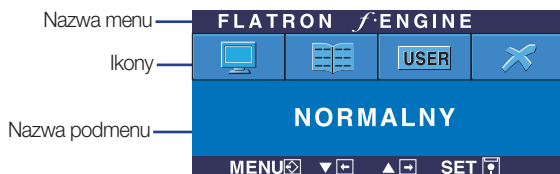

FLATRON F-ENGINE

Po wybraniu polecenia F-ENGINE na ekranie pojawiają się dwa tony kolorów, jak pokazano na ilustracji. Zastosowany ekran pojawi się z lewej strony, natomiast ekran nie zastosowany po prawej stronie. Aby wybrać wyregulowany ekran, naciśnij przycisk SET (Ustaw).

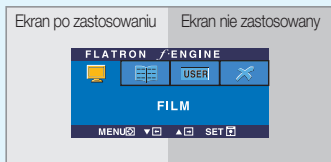

Menu główne	Podmenu	Opis
-------------	---------	------

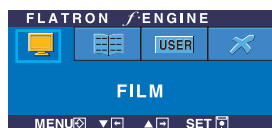

FILM/
TEKST

Funkcja ta pozwala łatwo wybrać najlepsze żądane właściwości obrazu zoptymalizowane stosownie do środowiska (oświetlenie otoczenia, typy obrazów itp).

FILM: Do animowanych obrazów wideo lub filmów.

TEKST: Do obrazów tekstowych (Przetwarzanie tekstu itp.).

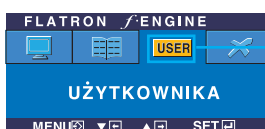

UŻYTKOWNIK

Aby wyregulować funkcję podmenu USER (Użytkownik), naciśnij przycisk SET (Ustaw)

Można ręcznie wyregulować jasność, ACE lub RCM. Wyregulowaną wartość można zapisać lub przywrócić, nawet pracując w innym środowisku.

... ● (Brightness): (Jasność) Regulacja jasności obrazu.

... ACE (Adaptacyjne poprawianie wyrazistości): Służy do wybierania trybu wyrazistości

... RCM (Zarządzanie kolorem rzeczywistym): Służy do wybierania trybu koloru.

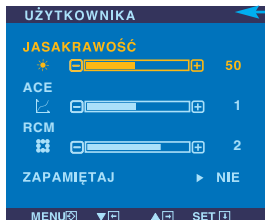

- 0 Nie zastosowany
- 1 Green enhance (Poprawianie zielonego)
- 2 Flesh tone (Odcienie kolorów)
- 3 Color Enhance (Poprawianie koloru)

Wybierz podmenu **ZAPAMIĘTAJ** za pomocą przycisku SET (Ustaw) i zapisz wartość TAK za pomocą przycisków.

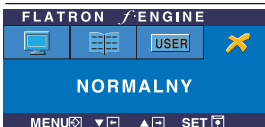

NORMALNY Tak jest w normalnych warunkach pracy.

Przed wezwaniem serwisu sprawdź następujące symptomy.

Brak obrazu	
<ul style="list-style-type: none">● Czy przewód zasilania monitora jest podłączony● Czy wskaźnik zasilania świeci?● Czy zasilanie jest włączone i wskaźnik zasilania świeci na niebiesko lub zielono?● Czy wskaźnik zasilania świeci na bursztynowo?● Czy na ekranie pojawił się komunikat „OUT OF RANGE” (Złe ustawienia)?● Czy na ekranie pojawił się komunikat „CHECK SIGNAL CABLE” (Sprawdź przewód sygnałowy)?	<ul style="list-style-type: none">● Sprawdź, czy przewód zasilania monitora jest poprawnie włączony do gniazda sieciowego.● Naciśnij przycisk Power (Zasilanie)● Wyreguluj jasność i kontrast.● Jeśli monitor jest w trybie oszczędzania energii, spróbuj poruszyć myszą lub naciśnij dowolny klawisz na klawiaturze, aby przywrócić obraz na ekranie.● Spróbuj włączyć komputer● Ten komunikat pojawia się, kiedy sygnał z komputera (karty wideo) jest poza zakresem częstotliwości poziomej lub pionowej monitora. Zajrzyj do rozdziału „Dane techniczne” w niniejszym podręczniku i ponownie skonfiguruj monitor.● Ten komunikat pojawia się, kiedy nie jest podłączony przewód sygnałowy między komputerem a monitorem. Sprawdź przewód sygnałowy i spróbuj ponownie.

Czy na ekranie pojawił się komunikat „OSD ZABLOKOWANE” ?	
<ul style="list-style-type: none">● Czy po naciśnięciu przycisku MENU na ekranie pojawił się komunikat „OSD ZABLOKOWANE” ?	<ul style="list-style-type: none">● Możesz zabezpieczyć bieżące ustawienia sterowania, tak aby nie mogły być zmienione nieumyślnie. W każdej chwili możesz odblokować elementy sterujące menu ekranowego, naciskając i przytrzymując przez kilka sekund przycisk MENU: pojawi się komunikat „OSD odblokowane”.

Wyświetlany obraz jest nieprawidłowy

- | | |
|--|--|
| <ul style="list-style-type: none">● Pozycja obrazu jest nieprawidłowa. | <ul style="list-style-type: none">● Naciśnij przycisk AUTO/SET (Auto/Ustaw), aby automatycznie wyregulować obraz w sposób optymalny.
Jeśli wyniki są niezadowolające, wyreguluj pozycję obrazu za pomocą ikon pozycji H i V w menu ekranowym.● Sprawdź w komputerze Panel sterowania --> Monitor -->Ustawienia, aby zobaczyć, czy została zmieniona częstotliwość lub rozdzielczość. Jeśli tak, ponownie ustaw zalecaną rozdzielczość karty wideo. |
| <ul style="list-style-type: none">● W tle ekranu widoczne są pionowe paski lub pasma. | <ul style="list-style-type: none">● Naciśnij przycisk AUTO/SET (Auto/Ustaw), aby automatycznie wyregulować obraz w sposób optymalny. Jeśli wyniki są niezadowolające, zmniejsz pionowe paski lub pasma za pomocą ikony ZEGAR w menu ekranowym. |
| <ul style="list-style-type: none">● Na obrazie pojawia się szum poziomy lub znaki nie są odtwarzane czytelnie. | <ul style="list-style-type: none">● Naciśnij przycisk AUTO/SET (Auto/Ustaw), aby automatycznie wyregulować obraz w sposób optymalny. Jeśli wyniki są niezadowolające, zmniejsz poziome paski za pomocą ikony FAZA w menu ekranowym.● Sprawdź w komputerze Panel sterowania --> Monitor -->Ustawienia i ustaw zalecaną rozdzielczość karty wideo lub wyreguluj obraz monitora w sposób optymalny. Ustaw definicję koloru na wyższą niż 24 bity (true color). |
| <ul style="list-style-type: none">● Wyświetlany obraz jest monochromatyczny lub jest nienormalny. | <ul style="list-style-type: none">● Sprawdź, czy przewód sygnałowy jest poprawnie podłączony i w razie potrzeby zabezpiecz wtyk, używając śrubokrętu.● Sprawdź, czy karta wideo w komputerze jest poprawnie włożona do gniazda● W Panelu sterowania – Ustawienia ustaw definicję koloru na wyższą niż 24 bity (true color). |
| <ul style="list-style-type: none">● Ekran migocze. | <ul style="list-style-type: none">● Sprawdź, czy ekran jest ustawiony na tryb międzyliniowy i jeśli tak, zmień go na zalecaną rozdzielczość.● Sprawdź, czy napięcie zasilania jest dostatecznie wysokie. Powinno być zawarte w przedziale 100-240 V 50/60 Hz. |

Czy jest zainstalowany sterownik monitora?

- | | |
|--|--|
| <ul style="list-style-type: none">● Czy jest zainstalowany sterownik monitora? | <ul style="list-style-type: none">● Koniecznie zainstaluj sterownik monitora z CD (lub dyskietki), które są dostarczone wraz z monitorem. Sterownik można także pobrać z witryny sieci web o adresie: http://www.lge.com. |
| <ul style="list-style-type: none">● Czy na ekranie widać komunikat „Nierozpoznany monitor, znaleziono monitor Plug & Play (VESA DDC)”? | <ul style="list-style-type: none">● Sprawdź, czy karta wideo obsługuje funkcję Plug & Play. |

Obraz	17 cali (43,2 cm) płaski panel z aktywną matrycą TFT LCD Pokrycie antyodblaskowe 17 cali widoczne 0,264 mm rozmiar piksela		
Wejście synchronizacji	Częst. pozioma	Analogowe: 30-83 kHz (Automatycznie) Cyfrowe: 30-71 kHz (Automatycznie)	
	Częst. pionowa	56 - 75 Hz Automatycznie)	
	Rodzaj wejścia	separowane. TTL, dodatnie/ujemne SOG (Sync. na zielonym) Cyfrowe	
Wejście wideo	Wejście sygnałowe	Złącze D-Sub, 15-srykowe Złącze DVI-D (cyfrowe)	
	Rodzaj wejścia	analog RGB (0,7 Vp-p/75 omów), cyfrowe	
Rozdzielczość	Maks.	Analog: VESA 1280 x 1024 @75 Hz Cyfrowe: VESA 1280 x 1024 @60 Hz	
	Zalecane	VESA 1280 x 1024 @60 Hz	
Plug&Play	DDC 2B		
Zużycie energii	Włączeni	: 30W (typowo)	
	Czuwanie	≤ 1W	
	Wyłączeni	≤ 1W	
Wymiary i masa		Z podstawą	Bez podstawy
	Szerokość	36,45 cm /14,35 cala	36,45 cm /14,35 cala
	Wysokość	37,82 cm /14,89 cala	30,50 cm /12,08 cala
	Głębokość	18,00 cm /7,08 cala	5,80 cm /2,28 cala
	Netto	3,5 kg (7,72 funta)	
Zakres przechylenia	Przechył	-5°~20°	
Zasilanie	Napięcie zmienne 100-240 V~50/60 Hz 0,8 A		
Warunki otoczenia	Warunki pracy		
	Temperatura	10°C to 35 °C	
	Wilgotność	10 % to 80 % bez kondensacji	
	Warunki przechowywania		
Temperatura	-20°C to 60°C		
Wilgotność	5 % to 90 % bez kondensacji		
Podstawka	Przyłączona (<input type="checkbox"/>), Odlączona (<input type="checkbox"/>)		
Przewód zasilający	Gniazdo typu ściennego lub typu PC		

UWAGA

- Informacje w tym dokumencie mogą ulec zmianie bez powiadomienia.

Obraz	19 cali (48,19 cm) płaski panel z aktywną matrycą-TFT LCD Pokrycie antyodblaskowe 19 cali widoczne 0,294 mm rozmiar piksela		
Wejście synchronizacji	Częst. pozioma	Analogowe: 30-83 kHz (Automatycznie) Cyfrowe: 30-71 kHz (Automatycznie)	
	Częst. pionowa	56 - 75 Hz Automatycznie)	
	Rodzaj wejścia	separowane. TTL, dodatnie/ujemne SOG (Sync. na zielonym) Cyfrowe	
Wejście wideo	Wejście sygn	Złącze D-Sub, 15-srykowe Złącze DVI-D (cyfrowe)	
	Rodzaj wejścia	RGB analog. (0,7 Vp-p/75 omów), cyfrowe	
Rozdzielczość	Maks.	Analog: VESA 1280 x 1024 @75 Hz Cyfrowe: VESA 1280 x 1024 @60 Hz	
	Zalecane	VESA 1280 x 1024 @60 Hz	
Plug&Play	DDC 2B		
Zużycie energii	Włączony	: 33W (typowo)	
	Czuwanie	≤ 1W	
	Wyłączony	≤ 1W	
Wymiary i masa		Z podstawą	Bez podstawy
	Szerokość	40,20 cm /15,83 cala	40,20 cm /15,83 cala
	Wysokość	40,75 cm /16,04 cala	33,30 cm /13,11 cala
	Głębokość	18,00 cm /7,08 cala	5,80 cm /2,28 cala
	Netto	4,4 kg (9,70 funta)	
Zakres przechylenia	Przechył	-5° ~20°	
Zasilanie	Napięcie zmienne 100-240 V~50/60 Hz 0,8 A		
Warunki otoczenia	Warunki pracy		
	Temperatura	10°C to 35 °C	
	Wilgotność	10 % to 80 % bez kondensacji	
	Warunki przechowywania		
Temperatura	-20°C to 60°C		
Wilgotność	5 % to 90 % bez kondensacji		
Podstawka	Przyłączona (), Odlączona (O)		
Przewód zasilający	Gniazdo typu ściennego lub typu PC		

UWAGA

- Informacje w tym dokumencie mogą ulec zmianie bez powiadomienia.

Tryby wstępnie ustawione (Rozdzielczość)

Tryby wyświetlania (Rozdzielczość)			Częst. pozioma (kHz)	Częst. pionowa (Hz)
1	VGA	640 x 350	31.469	70
2	VGA	720 x 400	31.468	70
3	VGA	640 x 480	31.469	60
4	VESA	640 x 480	37.500	75
5	VESA	800 x 600	37.879	60
6	VESA	800 x 600	46.875	75
7	MAC	832 x 624	49.725	75
8	VESA	1024 x 768	48.363	60
9	VESA	1024 x 768	60.023	75
10	MAC	1152 x 870	68.681	75
11	VESA	1152 x 900	61.805	65
*12	VESA	1280 x 1024	63.981	60
**13	VESA	1280 x 1024	79.976	75

*Tryb zalecany

**Tylko tryb analogowy

Wskaźnik

Tryb pracy	Kolor LED
Włączony:	niebieski
Czuwanie:	Bursztynowy
Wyłączone:	Nie świeci

Instalowanie zestawu do montażu ściennego

Monitor niniejszy pasuje so ściennych zestawów montażowych lub do mocowania do innych obiektów.

1. Na płaskiej powierzchni połóż poduszkę lub miękką tkaninę.
2. Umieść monitor na poduszce lub miękkiej tkaninie ekranem w dół

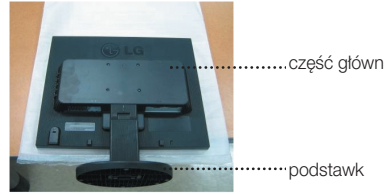

3. Przytrzymaj monitor tak, jak pokazano poniżej i lekko unieś podstawę.



4. Przytrzymaj monitor tak, jak pokazano poniżej i przekręć podstawkę w kierunku wskazywanym przez strzałkę, aż usłyszysz kliknięcie.

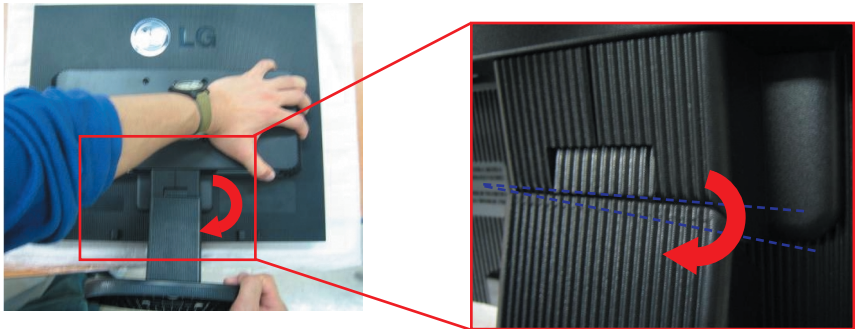

5. Wyciągnij podstawę.



6. Zainstaluj zestaw do montażu ściennego.

Zestaw montażu ściennego (do kupienia osobno)
Konstrukcja urządzenia umożliwia postawienie go na podstawie lub zawieszenie na ścianie za pomocą zeseawu do montażu ściennego.

Aby uzyskać więcej szczegółowych informacji, zapoznaj się z instrukcją instalacji dostarczaną razem z zestawem do montażu ściennego.

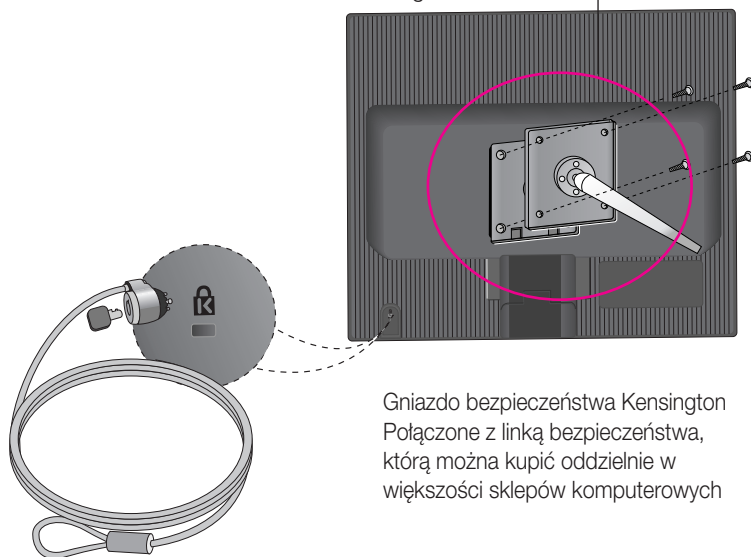

Gniazdo bezpieczeństwa Kensington
Połączone z linką bezpieczeństwa,
którą można kupić oddzielnie w
większości sklepów komputerowych

