



MINI Hi-Fi SUSTAV PRIRUČNIK ZA KORISNIKA

MODELI: MCD202

MCD202-A0U/D0U/X0U

MCS202F

MCD102

MCD102-A0U/D0U/X0U

MCD102-A0/D0/X0

MCS102F

Prije spajanja, upotrebe ili podešavanja ovog proizvoda,
molimo pažljivo i temeljito pročitajte ovu knjižicu s uputama.

USB **XTS^{pro}**
eXcellent True Sound



Mjere predostrožnosti



MJERE OPREZA
RIZIK OD ELEKTRIČNOG
ŠOKA NE OTVARAJ



OPREZ: ZA SMANJENJE RIZIKA OD ELEKTRIČNOG ŠOKA NE OTKLANJAJTE POKLOPAC (PREDNJI ILI STRAŽNJI) U UNUTRAŠNOSTI UREDJA NEMA DIJELOVA KOJE MOŽE POPRAVLJATI SAM KORISNIK. POPRAVKE OSTAVITE KVALIFICIRANOM OSOBLJU.



Ovaj svijetleći simbol munje unutar istostraničnog trokuta namijenjen je kako bi upozorio korisnika na prisutnost neizoliranog opasnog napona unutar uređaja, a koji može biti dovoljne magnitude da za ljude stvori rizik od električnog šoka.



Simbol uskličnika unutar istostraničnog trokuta namijenjen je kako bi upozorio korisnika na prisutnost važnih uputa za operacije i održavanje (servisiranje) u knjižicama koje dolaze uz uređaj.

UPOZORENJE: KAKO BISTE SPRIJEČILI POŽAR ILI STRUJNI UDAR NE IZLAŽITE OVAJ PROIZVOD KIŠI NITI VLAZI.

UPOZORENJE: Ne uključujte ovaj uređaj u ograničeno zatvorenim prostorima, kao što su na primjer police za knjige i slično.

OPREZ: Ne smijete začepljavati otvore za ventilaciju. Instaliranje izvedite u skladu s preporukama proizvođača.

Priključci i otvori u ormaru namijenjeni su za ventiliranje i da osiguraju pouzdan rad uređaja i da zaštite uređaj od pregrijavanja.

Otvori se ne smiju blokirati stavljanjem uređaja na krevet, ležaj, tepih ili neku drugu sličnu površinu. Ovaj se proizvod ne treba stavljati u ugrađene instalacije kao što su police za knjugu ili ormar osim kad je osigurana kvalitetna ventilacija ili to savjetuje proizvođač.

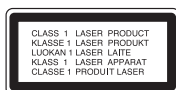

OPREZ:

U ovom uređaju primijenjen je laserski sustav.

Kako biste osigurali ispravnu uporabu ovog uređaja, molimo vas da pažljivo pročitate ovaj priručnik za korisnike i sačuvate ga za buduće potrebe. Bude li uređaju potrebna intervencija za održavanje, kontaktirajte ovlaštenu servisnu centar.

Upotreba kontrolnih tipki, podešavanja, ili pokretanje postupaka osim onih ovdje navedenih može dovesti do opasne izloženosti radijaciji. Kako biste spriječili izravnu izloženost laserskim zrakama, ne otvarajte poklopac. Kad se poklopac otvori, radijacijske zrake postaju vidljive. NE GLEDAJTE U ZRAKE.

OPREZ: Uređaj ne smije biti izložen vodi (kapanje ili pljuštanje) niti bi predmeti ispunjeni tekućinom, kao na primjer, vaze, smjele blizu uređaja ili postavljene na uređaj.

OPREZ u vezi s napojnim kabelom

Za većinu se kućanskih parata preporuča da budu uključeni u posebni strujni krug:

To znači da bi strujni krug jedne utičnice trebao napajati samo jedan kućanski aparat, te se u njega ne bi trebali uključiti dodatni strujni krugovi i dodatne utičnice.

Kako biste imali potpune informacije, provjerite na stranici specifikacija ovog priručnika za korisnike.

Ne preopterećujte zidne strujne utičnice. Preopterećene zidne strujne utičnice, labavo pričvršćene ili oštećene zidne strujne utičnice, oštećeni produžni kabeli, nategnuti napojni kabeli ili oštećena ili napuknuta izolacija žica mogu biti opasni. Bilo koja od navedenih situacija može dovesti do strujnog udara ili izbijanja požara. Povremeno provjeravajte kabel Vašeg kućanskog aparata, i ukoliko se na njemu vidi ikakvo oštećenje ili tragovi propadanja, isključite kabel iz utičnice, kućanski aparat više nemojte koristiti, te kabel zamijenite novim istog proizvođača kod vašeg servisera.

Zaštite napojni kabel kućanskog aparata od fizičke ili mehaničke zlouporabe, kao na primjer od frkanja, natezanja, udaranja, zatvaranja vratima ili nagazivanja.

Posebno pazite na utikač, zidne utičnice i na mjesto gdje napojni kabel izlazi iz kućanskog aparata.

Kako biste odspojili napajanje iz utičnice, povucite prema van utikač napojnog kabela. Kada postavljate uređaj pazite da je utikač lako dostupan.



Uklanjanje starog aparata

1. Ako se na proizvodu nalazi simbol prekrizane kante za smeće, to znači da je proizvod pokriven europskom direktivom 2002/96/EC.
2. Električni i elektronski proizvodi ne smiju se odlagati zajedno s komunalnim otpadom, već u posebna odlagališta koja je odredila vlada ili lokalne vlasti.
3. Pravilno odlaganje starog proizvoda spreći će potencijalne negativne posljedice po okoliš i zdravlje ljudi.
4. Podrobnije informacije o odlaganju starog proizvoda potražite u gradskom uredu, službi za odlaganje otpada ili u trgovini u kojoj ste kupili proizvod.



Ovaj proizvod je proizveden u skladu s EEC ODREDBAMA 89/336/EEC, 93/68/EEC i 2006/95/EC.

MODUS ŠTEDNJE EL. ENERGIJE

Uređaj možete postaviti da radi u ekonomičnom načinu rada štednje električne energije.

Kada je uređaj uključen, pritisnite i držite tipku,  (POWER) otprilike 3 sekunde.

- Kada uređaj prelazi u način rada štednje električne energije prozor displeja je prazan.

Za poništenje načina rada štednje električne energije pritisnite tipku  (POWER).

Prije upotrebe

Sadržaj

Prije upotrebe

- O simbolima s uputama / Napomene o diskovima / Napomene o kasetama 3
- Prednja / zadnja ploča 4
- Daljinski upravljač 5

Priključivanja

- Priključivanje sustava zvučnika / Priključivanje antene (Aerial) / Funkcija dodatni uređaj (Auxiliary) 6

Operacija

- USB funkcija - DODATNA MOGUĆNOST / Više o MP3/ WMA 7
- Audio podešavanje / Funkcija podešavanja sata 8
- Timer funkcija / Funkcija timer-a za spavanje 9
- Spremanje radio stanica u memoriju / Slušanje radija 10
- RDS funkcija - DODATNA MOGUĆNOST 11
- Reprodukcija kazete / Snimanje na kasetu 12
- CD reprodukcija 13
- Programirana reprodukcija / Ponavljanje (Repeat) / Provjeravanje informacija MP3/ WMA datoteke 14

Reference

- Otklanjanje teškoća 15
- Specifikacija 16

O simbolima s uputama

 Označava opasnost koja bi mogla prouzročiti štetu na uređaju ili drugu materijalnu štetu.

Napomena Označava posebne funkcije ovog uređaja.

Napomene o diskovima

Rukovanje diskovima

Ne dirajte stranu diska koja služi za reprodukciju. Držite disk za rubove tako da na površini ne ostanu otisci prstiju. Na disk ne lijepite papir ili ljepljivu traku. Nikada ne lijepite papir ili naljepnice na disk.

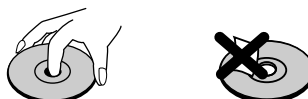

Čuvanje diskova

Nakon reprodukcije, disk spremite u kutiju. Ne izlažite disk izravnoj sunčevoj svjetlosti ili izvorima topline, te ga nikada ne ostavljajte u automobilu izloženog izravnoj sunčevoj svjetlosti.

Čišćenje diskova

Otisci prstiju i prašina na disku mogu prouzročiti lošu kvalitetu slike i zvuka. Prije reprodukcije disk očistite čistom krpom. Disk brišite od sredine prema vanjskom dijelu.

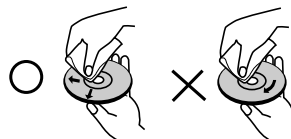

Ne upotrebljavajte agresivne otopine poput alkohola, benzina, razrjeđivača, komercijalnih sredstava za čišćenje ili antistatičkog raspršivača namijenjenog čišćenju starih vinilnih ploča.

Napomene o kasetama

Preventing record

Ako (pomoću malog izvijača) skinete male plastične jezičce na dnu kazete spriječit ćete slučajno brisanje snimljenog materijala.

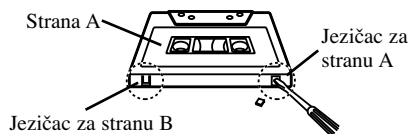

Za ponovno snimanje, prekrijte otvor na mjestu jezičca pomoću ljepljive trake.



Prednja/zadnja ploča

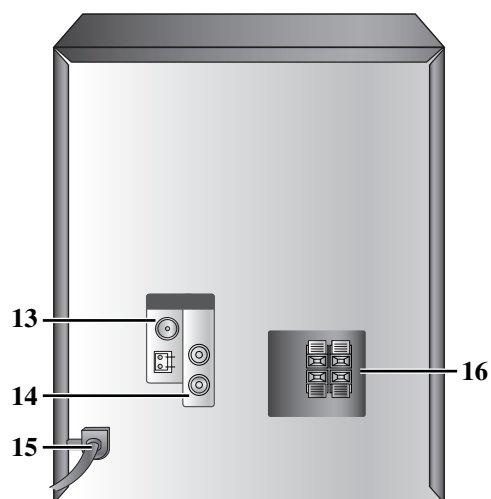
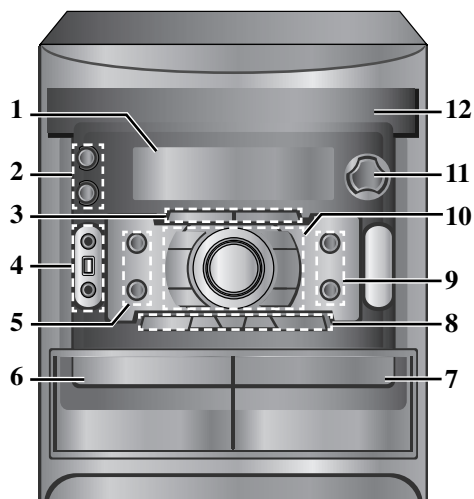

1. PROZOR DISPLEJA
2. • Tipka / (POWER)
 - Tipka OPEN/CLOSE (OTVORI/ZATVORI)
3. • Tipka XDSS/MP3 OPT.
- Tipka XTS - PRO
4. • Tipka USB (DODATNA MOGUĆNOST)/DEMO
 - USB konektor (DODATNA MOGUĆNOST)
 - PHONES (SLUŠALICE)
 - (Priključak za slušalice) : \varnothing 3.5mm
5. • Tipka TUNER (PRIJEMNIK)
 - Tipka AUX
6. Položaj GURNI IZBACI - KAZETA 1
- Položaj GURNI IZBACI - KAZETA 2
8. • Tipka TUNNING (-/+)
(PODEŠAVANJE STANICE)
 - Tipka (REWIND/FAST FORWARD)
 - Tipka (CD SKOČI/TRAŽI)
 - Tipka PRESET (-/+)
 - Tipka FORWARD PLAY
 - Tipka STOP

9. • Tipka CD
 - Tipka TAPE (KAZETA)
10. • Tipka CLOCK (SAT)
 - Tipka TIMER
 - Tipka RDS(DODATNA MOGUĆNOST)/SET/CD
 - Tipka EQ.
 - Tipka CD SYNC./DUBB/ST./MONO
 - Tipka REC/
 - KOTAČIĆ ZA UPRAVLJANJE GLASNOĆOM
11. Tipka DISC SELECT (ODABIR DISKA)
(DISC1, DISC2, DISC3)
12. PLADANJ ZA DISK
13. AM/FM PRIKLJUČAK ZA ANTENU
14. AUX IN (Dodatni vanjski ulaz) konektor
15. Kabel za električno napajanje
16. PRIKLJUČAK ZA ZVUČNIKE

Daljinski upravljač

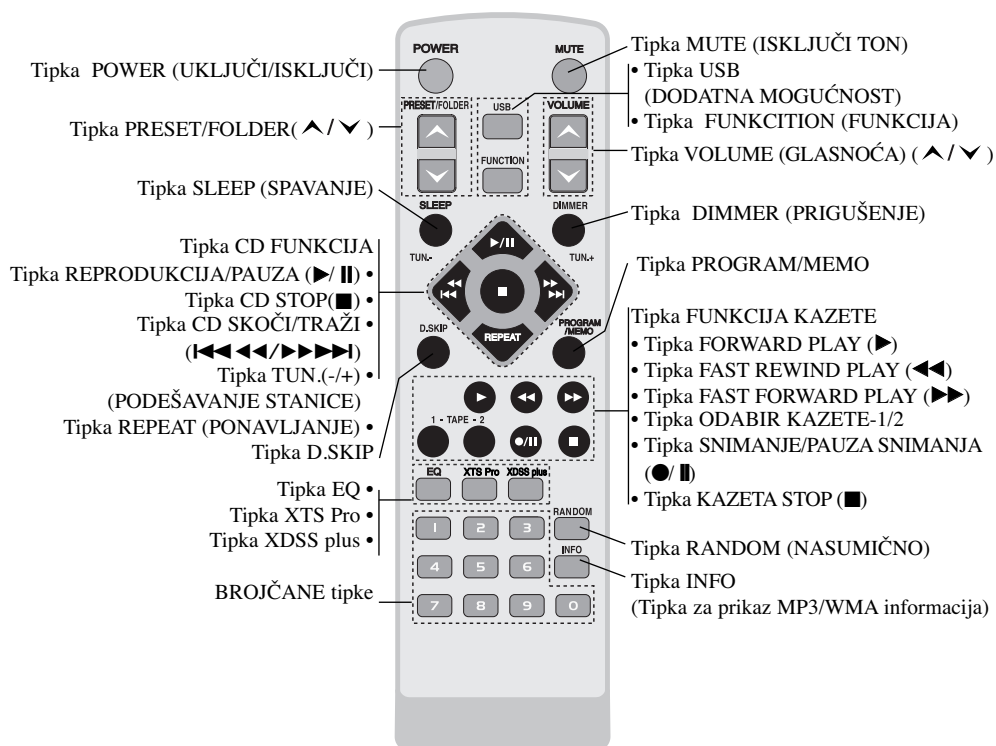

Umetanje baterija u daljinski upravljač

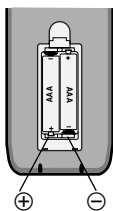

Skinite poklopac sa stražnje strane daljinskog upravljača, u ⊕ i ⊖ umetnite dvije R03 (veličina AAA) baterije u ispravnom smjeru.

⚠ Oprez

: Nemojte miješati stare i nove baterije. Nikad ne koristite različite vrste baterija (standardne, alkalne itd.).

Raspon funkcioniranja daljinskog upravljača

Daljinski upravljač usmjerite prema senzoru i pritisčite tipke.

- Udaljenost: Oko 7 m od prednjeg dijela senzora daljinskog upravljača.
- Kut : Oko 30 ° u svakom smjeru od prednjeg dijela senzora daljinskog upravljača.

Priključivanja

Priključivanje sustava zvučnika

Priključite kablove zvučnika na priključak zvučnika.

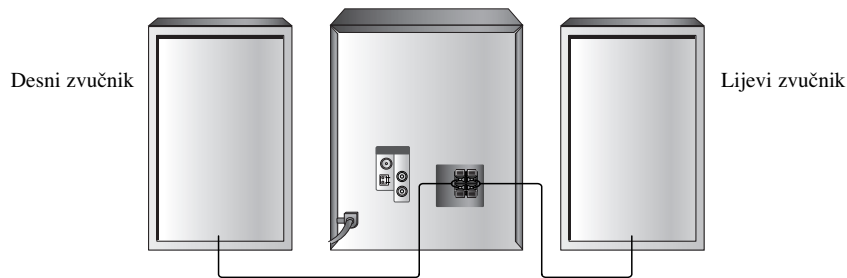

Napomene:

- Pazite da kablove spojite na odgovarajuće priključke: + na + i – na –. Ako se polovi zamjene, zvuk će se izobličiti i izgubit će se masa.
- Ako prednje zvučnike koristite s niskom maksimalnom ulaznom razinom, pažljivo podesite glasnoću kako biste izbjegli preveliku izlaznu snagu na zvučnicima.
- Ispravno priključite lijevi/desni zvučnik. U slučaju zamjene može doći do izobličenja zvuka.

Priključivanje antene (Aerial)

Priključite dostavljene FM/AM antene da bi slušali radio.

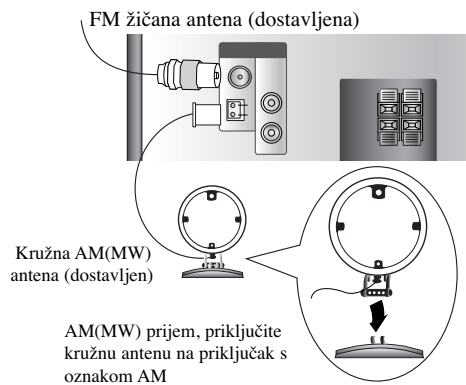

Napomene:

- Da bi zaštitili kružnu AM antenu od interferencije držite je dalje od uređaja i komponenti.
- Budite sigurni da je FM žičana antena potpuno raširena
- Poslije priključivanja, antenu držite u vodoravnom položaju.

Funkcija dodatni uređaj (Auxiliary)

Priključite dodatni uređaj kao što je TV ili VCR preko AUX konektora na zadnjoj strani uređaja i pritisnite **FUNCTION**.

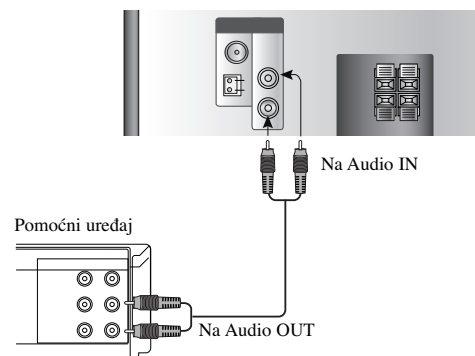

Napomena:

Isključite uređaj i priključite dodatni (pomoćni) uređaj prije nego uključite glavni uređaj. U protivnom može doći do jakih zvukova.

Operacija

USB funkcija - DODATNA MOGUĆNOST

Možete uživati u medijskim datotekama kao što je glazba (MP3/WMA) spremljena na MP3 playeru ili USB memoriji priključivanjem medija za pohranu na USB priključak na uređaju.

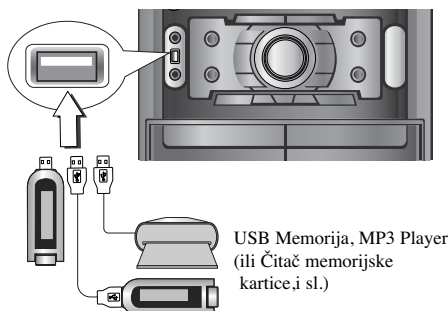

Kompatibilni uređaji

1. Uređaji koji zahtijevaju instalaciju dodatnog programa kada ste spojeni na računalo, nisu podržani.
2. MP3 Player : Flash vrsta MP3 player-a.
 - MP3 player koji zahtijeva instaliranje pogona nije podržan.
3. USB Flash Drive : Uređaji koji podržavaju USB2.0 ili USB1.1.

Osnovna reprodukcija

1. Priključite USB uređaj na USB konektor na vašem uređaju.
2. Pritisnite **USB** da uđete u USB modus rada. "CHECKING" se pojavljuje u prozoru displeja, a zatim je prikazan ukupan broj datoteka.
3. Pritisnite **PLAY/PAUSE** (▶/■). Dodatno, reprodukciju možete počinjati i pomoću brojčanih (**NUMBER**) tipki.

Vadenje USB-a iz uređaja

1. Odaberite drugu funkciju koja nije USB funkcija kako bi izvadili USB napravu.
2. Izvadite USB iz uređaja.

Napomena:

Osim osnovne reprodukcije, ako želite raditi s drugim funkcijama, pogledajte odjeljak za CD reprodukciju.

Prelazak na druge kartice

Kada koristite memorijsku karticu, pritisnite **D.SKIP** tijekom reprodukcije ili zaustavljanja.

Napomene:

- **Ne vadite USB uređaj za vrijeme dok radi.**
- Zahtjeva se back up kako bi se spriječilo oštećenje podataka.
- Ako upotrebljavate produžni kabel za USB ili USB hub, može se desiti da se ne prepozna USB uređaj.
- Uređaj koji upotrebljava sustav za datoteke NTFS nije podržan (Podržan je samo FAT (16/32) sustav za datoteke.).
- USB funkcija ovog uređaja ne podržava sve USB uređaje.
- Digitalna kamera i mobilni telefon nisu podržani.
- Ovaj uređaj se ne podržava kada je broj datoteka 1000 ili više.

Više o MP3/WMA

Kompatibilnost MP3/WMA diska s ovim uređajem ograničena je prema slijedećem:

1. Frekvencija uzorka
8 - 48kHz(MP3), 32 - 48kHz(WMA)
2. Bit brzina
8 - 320kbps(MP3), 48 - 320kbps(WMA)
3. CD-R fizički format trebao bi biti "ISO 9660"
4. Ako snimate MP3/WMA datoteku pomoću software-a koji ne može načiniti sistem datoteke, na primjer "Direct CD", itd, MP3 datoteku bit će nemoguće reproducirati. Preporučujemo da koristite program "Easy-CD Creator", koji stvara sistem datoteka ISO 9660.
5. Nazivi datoteka trebaju se pisati pomoću 30 slova ili manje i moraju sadržavati ekstenzije ".mp3", ".wma", na pr. "*****.MP3" ili "*****.WMA"
6. Ne upotrebljavajte posebne znakove kao što su "/ : * ? " < > " i slično.
7. Čak i ako je ukupni broj datoteka na disku iznad 1000, bit će prikazano samo do 999 datoteka.

O funkciji MULTI SESSION

- Ova funkcija prepoznaje multi session disk prema tipu CD-ROM-a diska.
na primjer) Ako u prvom session-u postoji datoteka MP3/WMA, reproducira se samo MP3/WMA datoteka prvog session-a.
Ako u cijelom session-u postoji datoteka MP3/WMA, reproducira se MP3/WMA datoteka svakog session-a.
Ako u prvom session-u postoji Audio CD, reproducira se samo Audio CD prvog session-a.

Audio podešavanje

Priključak za slušalice

Spojite napojni kabel slušalica (Ø3.5 mm) na priključak za slušalice kako biste zvuk slušali preko slušalica. Zvučnici se automatski iskopčaju kad spojite slušalice (nisu u paketu).

MUTE

Pritisnite tipku **MUTE** kako biste privremeno isključili ton, na primjer dok razgovarate na telefon.

Indikator "X" zatreperit će na displeju. Kako biste poništili ovaj modus, pritisnite ponovo tipku **VOLUME** (▲/▼) ili **MUTE**.

EQUALIZER efekt

Možete odabrati 7 postavljenih doživljaja zvuka i možete podesiti BASS(BAS), MIDDLE (SREDNJE) i TREBLE (VISOKE TONOVE).

- Pomoću **EQ**, na prednjoj ploči ili **EQ** na daljinskom upravljaču možete odabrati željeni modus zvuka.

NORMAL → USER EQ → POP → CLASSIC

↑ ↓
JAZZ ← DRAMA ← ROCK

- Pritisnite **EQ**, ili **EQ** kako biste odabrali USER EQ.

1. Kada se prikaže USER EQ, pritisnite **SET**. "BASS 0" će se prikazati u prozoru displeja.
2. Pritisnite **◀◀◀◀/▶▶▶▶** kako biste odabrali željenu postavku (koraci MIN, -4 ~ +4, MAX).
3. Odaberite BASS, MIDDLE ili TREBLE koji želite pritiskom na **PRESET** (-/+) na prednjoj ploči.
4. Podesite MIDDLE i TREBLE na gore prikazani način.

MP3 Optimizer

Ova je funkcija prilagođena za MP3 datoteke. Ova funkcija poboljšava bas zvuk kako bi se dobio mekši zvuk.

Svaki put kada pritisnete **MP3 OPT.** na prednjoj ploči postavke se mijenjaju sljedećim redoslijedom.

XDSS ON → MP3 -- OPT ON → NORMAL

DIMMER (Zatamnjenje)

Ova funkcija isključuje LED (dioda koja emitira svjetlo) diode na prednjoj ploči i zatamnjuje prozor displeja za pola u statusu uključeno.

Pritisnite jedanput tipku **DIMMER**.

Kako biste poništili ovaj modus, pritisnite ponovo tipku **DIMMER**.

XDSS plus

(Extreme Dynamic Sound System)

Pritisnite **XDSS** na prednjoj ploči kako bi pojačali visoke tonove, basove i surround efekt. Indikator za "XDSS ON" ili "NORMAL" je upaljen.

Ili pritisnite **XDSS plus** na daljinskom upravljaču.

Audio CD : XDSS ON ↔ NORMAL

MP3/WMA : XDSS ON → MP3 -- OPT ON

→ NORMAL → XDSS ON ...

XTS Pro

Jedinstvena kvaliteta zvuka koju je razvila naša tehnologija stvara za vas optimalni zvuk za savršenu reprodukciju originalnog zvuka, kako bi mogli doživjeti živi izvor zvuka.

Svaki put kada pritisnete **XTS Pro** postavke se mijenjaju sljedećim redoslijedom.

XTS -- PRO ON ↔ XTS -- PRO OFF

Napomena:

XTS Pro funkcija se neće moći koristiti kada su priključena slušalice za glavu.

DEMO

Pritisnite **DEMO** kada je isključeno el. napajanje kako bi demonstrirali funkciju na prozoru displeja.

Za poništenje, pritisnite **⏻/I (POWER)** ili ponovo **DEMO**.

Funkcija podešavanja sata

1. Pritisnite tipku **CLOCK** za sat.
2. Odaberite sustav 24 satnog vremena ili sustav 12 satnog vremena pritiskom na **◀◀◀◀/▶▶▶▶**.



3. Pritisnite **SET** kako bi potvrdili odabrani sistem za vrijeme.
4. Pritisnite **◀◀◀◀/▶▶▶▶** na prednjoj ploči kako biste postavili ispravne sate.
5. Pritisnite **SET**.
6. Pritisnite **◀◀◀◀/▶▶▶▶** na prednjoj ploči kako biste postavili ispravne minute.
7. Pritisnite **SET** i na prozoru displeja je prikazano ispravno vrijeme.
8. Svaki put kad pritisnete tipku sata **CLOCK**, vrijeme se pojavljuje na pokazivaču za oko 5 sekunde.

Napomena:

Ako sat želite resetirati, pritisnite i držite **CLOCK** duže od 2 sekunde.

Timer funkcija

Pomoću TIMER funkcije možete imati prijem radio programa, CD reprodukciju, kazetnu reprodukciju i USB (na modelima opremljenim s USB-om) reprodukciju da se uključuju i isključuju u željeno vrijeme.

1. Pritisnite **CLOCK** da bi provjerili tekuće vrijeme. (Ako ne podesite sat, timer funkcija neće raditi.)
2. Pritisnite **TIMER** da uđete u mod podešavanja tajmera. Ako želite promijeniti prije memorirane postavke za TIMER, pritisnite i držite **TIMER** duže od 2 sekunde.
 - Prethodno upamćeno vrijeme uključivanja timer-a i “⊖” indikacije se pojavljuju u displeju.
3. Svaka funkcija [TUNER → CD → USB (na modelima opremljenim s USB-om) → TAPE] zasvijetlit će na displeju po redoslijedu. Pritisnite tipki **SET** kad zasvijetli željena funkcija.
4. a. 1) Kada ste odabrali TUNER funkciju,
 - ‘PLAY’ i ‘REC’ indikator trepću na prozoru displeja otprilike 3 sekunde.
 - ‘PLAY’ indikator : radi samo TUNER (prijemnik)
 - ‘REC’ indikator : TUNER radi i vrši se snimanje
- 2) Pritisnite **SET** kada trepće željena funkcija.
- 3) Odaberite prethodno memorirani preset preset broj pomoću **◀◀◀/▶▶▶▶▶** i pritisnite **SET**.
- b. Kada odaberete CD, TAPE ili USB (na modelima opremljenim s USB-om) funkciju,
 - ‘ON TIME’ indikator se pojavljuje za oko 0,5 sekundi u prozoru displeja i onda nestaje.
5. Postavite sat kada će doći do uključivanja pritiskom na **◀◀◀/▶▶▶▶▶** na prednjoj ploči.
6. Pritisnite **SET**.
7. Postavite minute kada će doći do uključivanja pritiskom na **◀◀◀/▶▶▶▶▶** na prednjoj ploči.
8. Pritisnite **SET** za potvrdu minute za uključivanje.
 - ‘OFF TIME’ indikator se pojavljuje za oko 0,5 sekundi u prozoru displeja i onda nestaje.
9. Postavite sat kada će doći do isključenja pritiskom na **◀◀◀/▶▶▶▶▶** na prednjoj ploči.
10. Pritisnite **SET**.
11. Postavite minute kada će doći do isključenja pritiskom na **◀◀◀/▶▶▶▶▶** na prednjoj ploči.
12. Pritisnite **SET**.

13. Podesite glasnoću pritiskom na **◀◀◀/▶▶▶▶▶** na prednjoj ploči.
14. Pritisnite **SET**.
 - “⊖” se pojavljuje u prozoru displeja i podešavanje tajmera je završeno.
15. Isključite uređaj.
 - Odabrana funkcija se automatski uključuje i isključuje u podešeno vrijeme.

Poništavanje ili provjeravanje timer-a

Svaki put kada se pritisne **TIMER** možete odabrati postavke za timer ili poništavanje. Takođe Vi možete provjeriti status podešavanja tajmera. Za aktiviranje ili provjeravanje timera, pritisnite **TIMER** tako da se “⊖” pojavi na prozoru displeja. Za poništenje funkcije TIMER, pritisnite **TIMER** tako da “⊖” nestane na prozoru displeja.

Funkcija timer-a za spavanje

Pri korištenju funkcije “timer-a za spavanje” uređaj se automatski isključuje nakon odbrojavanja zadanog vremena reproduciranja.

1. Pritisnite **SLEEP** da podesite željeno vrijeme spavanja.
 - Indikator SLEEP i vrijeme koje preostaje do “spavanja” će se pojaviti u displeju.
2. Svaki put kada pritisnete tipku **SLEEP** podešavanje se mijenja prema sljedećem redoslijedu.
 - SLEEP 180 → 150 → 120 → 90 → 80 → 70 → 60 → 50 → 40 → 30 → 20 → 10 → OFF (Nema prikaza na displeju) → SLEEP 180 ...

Napomena:

Ako pritisnete tipku spavanja (Sleep) dok se na pokazivaču vidi vrijeme do spavanja, to vrijeme se briše.

Za poništavanje modusa timer-a za spavanje

Ako trebate prekinuti funkciju, pritisnite više puta tipku **SLEEP** sve dok se ne pojavi “SLEEP 10”, a zatim pritisnite **SLEEP** još jednom dok se ne pokaže “SLEEP 10”.

Spremanje radio stanica u memoriju

Možete podesiti 50 stanica za FM i AM.

1. Pritisnite **TUNER** na prednjoj ploči ili **FUNCTION** na daljinskom upravljaču kako biste odabrali željenu frekvenciju (AM ili FM).
2. Odaberite željenu stanicu pomoću **TUNING (-/+)** na prednjoj ploči. Ili pritisnite **TUN. (-/+)** na daljinskom upravljaču.
Automatsko podešavanje stanica
- Pritisnite **TUNING (-/+)** na prednjoj ploči duže od 0,5 sekundi.
Ili pritisnite **TUN. (-/+)** na daljinskom upravljaču duže od 0,5 sekundi.
Skeniranje prestaje kad uređaj pohrani stanice.
Ručno podešavanje stanica
- Pritisnite **TUNING (-/+)** na prednjoj ploči [ili pritisnite **TUN. (-/+)** na daljinskom upravljaču] kratko i više puta.
3. Pritisnite tipku **PROGRAM/MEMO** na daljinskom upravljaču.
Na zaslonu treperi broj za pohranjivanje.
4. Pritisnite **PRESET (-/+)** [ili **PRESET/FOLDER (^/▽)** na daljinskom upravljaču] kako biste odabrali željeni preset broj.
5. Ponovno pritisnite tipku **PROGRAM/MEMO**. Stanica je pohranjena.
6. Za pohranjivanje ostalih stanica ponovite korake 1 (ili 2) do 5.

Brisanje svih memoriranih stanica

Pritisnite i držite **PROGRAM/MEMO** na daljinskom upravljaču otprilike 2 sekunde, "ERASE ALL (Obriši sve)" se pojavljuje na prozoru displeja, a zatim ponovo **PROGRAM/MEMO** na daljinskom upravljaču, stanice su obrisane.

Za Vašu informaciju

Ako su sve stanice već memorirane, na displeju će se na nekoliko trenutaka pojaviti "FULL", a tipke za odabir (preset) će početi treptati. Za promjenu broja uz pohranjenu stanicu ponovite korake 4 i 5.

Pozivanje memoriranih stanica

Pritisnite i držite **PRESET/FOLDER (^/▽)** dok se ne pojavi željeni preset broj ili ponovo pritisnite isti.

Slušanje radija

1. Pritisnite **TUNER** na prednjoj ploči ili **FUNCTION** na daljinskom upravljaču kako biste odabrali željenu frekvenciju (AM ili FM). Pohranjena je stanica koju je uređaj posljednju primio.
2. Pritisnite više puta za redom tipku **PRESET/FOLDER (^/▽)** na daljinskom upravljaču kako biste odabrali prije postavljenu stanicu koju želite.
- Svaki puta kad pritisnete tipku, uređaj uključuje jednu po jednu pohranjenu stanicu.
3. Podesite jačinu zvuka okretanjem **VOLUME kotačića** (ili pritiskanjem **VOLUME (^/▽)** na daljinskom upravljaču).

Slušanje prethodno nememorirane radio stanice

- Za ručno traženje stanica, pogledajte "Ručno podešavanje stanica" u koraku 2 na lijevoj strani.
- Za automatsko traženje stanica, pogledajte "Automatsko podešavanje stanica" u koraku 2 na lijevoj strani.

Isključivanje radija

Pritisnite tipku za napajanje **⏻/I (POWER)** da bi isključili uređaj, ili izaberite drugi režim funkcioniranja [CD, AUX, TAPE, USB (na modelima opremljenim s USB-om)].

Za vašu informaciju

- Ako neka FM stanica šumi; Pritisnite **ST/MONO** radio frekventna ometanja **ST/MONO** na prednjem panelu uređaja, također se sa displeja izgubi nadpis "STEREO". Neće biti stereo efekta, ali će se prijem poboljšati. Pritisnite **ST/MONO** ponovo kako biste vratili stereo efekt.
- Da bi poboljšali prijem; Podesite dostavljene antene.

RDS funkcija - DODATNA MOGUĆNOST

O funkciji RDS

Vaš je uređaj opremljen funkcijom RDS (Radio Data System- Sistem radijskih podataka) koji na vaš radio uređaj dostavlja širok spektar informacija. RDS sistem se već koristi u mnogim zemljama za prijenos pozivnih signala radio stanica ili informacija o mreži, te za opis programa stanice tekstualnim porukama o stanici, specifičnom glazbenom izboru i za točno vrijeme.

Ugadanje RDS sistema

Kada pronadete FM stanicu a ona sadrži podatke za RDS, na uređaju će se automatski pojaviti pozivni znak te stanice i na displeju će se pojaviti svjetlo RDS indikatora kao i indikatori vrste programa koji se prepoznaje (PTY), Radio Tekst (RT), Vrijeme (CT) te RDS programska usluga (PS) ako je omogućena i ako se prenosi.

Opcije RDS displeja

RDS sistem može prenositi široki spektar podataka uz osnovne pozivne signale koji se pojavljuju na početku kad uključite određenu stanicu. Prilikom uobičajenih RDS operacija na displeju će se pojaviti ime stanice, prijenosna mreža ili pozivna slova. Pritiskanje tipke RDS vam omogućuje da kružite kroz razne vrste podataka prema sljedećem redosljedju:

(FREQUENCY → PTY → RT → CT → PS)
↑

- PTY (Prepoznavanje vrste programa) - Na displeju će se prikazati naziv vrste programa
- RT (Prepoznavanje Radio teksta) - Na displeju će se prikazati naziv radio teksta
- CT (Vrijeme koje kontrolira kanal) - Omogućuje uređaju da prima točno vrijeme i prikazuje ga na displeju.
- PS (Programska usluga) - Na displeju će se prikazati naziv programa

Napomena:

Neke RDS stanice možda neće uključiti neke od dodatnih mogućnosti. Ako nešto od toga neće biti dostupno, na displeju će se prikazati natpisi PTY NONE, RT NONE, CT NONE, PS NONE.

Pretraživanje programa (PTY)

Najbolja strana RDS funkcije je mogućnost da se pronadu stanice s navodima o kojoj se vrsti programa radi. Slijedi popis kratica koje se koriste za vrste programa.

NEWS	Vijesti
AFFAIRS	Trenutne novosti
INFO	Informacije
SPORT	Sport
EDUCATE	Obrazovni program
DRAMA	Drama
CULTURE	Kultura
SCIENCE	Znanost
VARIED	Razni govorni programi
POP M	Pop glazba
ROCK M	Rock glazba
EASY M	Lake note
LIGHT M	Klasična glazba
CLASSICS	Ozbiljna klasična glazba
OTHER M	Ostala glazba
WEATHER	Informacije o vremenu
FINANCE	Programi o financijama
CHILDREN	Dječji programi
SOCIAL	Programi o socijalnim problemima
RELIGION	Religija u eteru
PHONE IN	Programi s telefonskim kontaktima
TRAVEL	Putovanja i proputovanja
LEISURE	Odmor i hobi
JAZZ	Jazz glazba
COUNTRY	County glazba
NATION M	Nacionalna glazba
OLDIES	Stara glazba
FOLK M	Narodna glazba
DOCUMENT	Dokumentarni programi
TEST	Test poruka alarma stanice
ALARM !	Hitne informacije u eteru

Slijedećim koracima možete tražiti određenu vrstu programa (PTY).

1. Pritisnite **TUNER** (ili **FUNCTION**) kako biste odabrali FM način rada.
2. Pritisnite tipku **RDS**, na daljinskom upravljaču, display će prikazati zadnji PTY u upotrebi.
3. Pritisnite tipku **PRESET (+/-)** više puta kako biste odabrali željeni PTY.
4. Kada je odabran PTY, pritisnite i držite **TUNING (+/-)**. Uređaj će prijeći u automatsko traženje.
5. Kada nađe stanicu, traženje će se zaustaviti.

Reprodukcija kazete

Koristite samo normalne kazete.

Osnovna reprodukcija

1. Pritisnite **TAPE** (ili **FUNCTION**) kako biste odabrali TAPE funkciju.
(Na prozoru displeja se prikazuje "NO TAPE" .)
2. Ubacite kazetu.
3. Pritisnite **PLAY**(▶).

Zaustavljanje reprodukcije

Pritisnite ■ **STOP** tijekom reprodukcije.

Reprodukcija u namatanju unazad ili naprijed (Rewind ili Fast Forward)

Nakon pritiska na tipke ◀◀◀◀/▶▶▶▶ na prednjoj ploči ili ◀◀/▶▶ na daljinskom upravljaču tijekom puštanja, pritisnite tipku za Puštanje **PLAY** (▶) trenutku u kojem želite.

AUTO STOP DECK (TAPE 1/2)

Nakon što je auto stop deck reproducirao samo prednju stranu kazete, uređaj automatski zaustavlja reprodukciju.

Kopiranje (Dubbing)

Ova funkcija pokazuje kako snimati s kazete na kazetu.

1. Pritisnite **TAPE** (ili **FUNCTION**) kako biste odabrali funkciju za kazetu (tape).
 - Kazeta TAPE 1 - Umetnite kazetu za reprodukciju koju misli te kopirati.
 - Kazeta TAPE 2 - Umetnite praznu kazetu.
2. Pritisnite **DUBB** na dolje prikazani način.
Kopiranje zaustavljate ako pritisnete ■ **STOP**.

Snimanje na kazetu

Namotajte kazetu do mjesta na kojem želite početi snimanje. Koristite samo normalne kazete.

Osnovne postavke

1. Odaberite funkciju koju želite snimati izuzev kazeta funkciju.
2. Otvorite kazetu TAPE 2 i umetnite praznu kazetu u kazetni odjeljak..

Općenito snimanje

1. Pritisnite **REC/■** na prednjoj ploči ili ●/■ na daljinskom upravljaču.
- "REC" trepće i drži kazetu u stanju pauze.
2. Pritisnite ponovo **REC/■** na prednjoj ploči ili ●/■ na daljinskom upravljaču, a zatim pritisnite **PLAY** (▶) da započnete reprodukciju na izvoru s kojeg želite snimati. Snimanje započinje.

Pauziranje snimanja

Pritisnite ●/■ tijekom snimanja.
- "REC" trepće u prozoru displeja.

Zaustavljanje snimanja

Pritisnite ■ **STOP**.

CD na kazetu sinkronizirano snimanje

Funkcija CD sinkronizirano snimanje presnimava cijeli CD i programirane naslove izravno na kazetu.

1. Pritisnite **CD** i umetnite disk koji želite snimati.
2. Pritisnite **CD SYNC**, u stop modusu .
"REC" trepće i "CD SYNC" indikator svijetli.
3. Sinkronizirano snimanje automatski započinje nakon 7 sekundi.

Napomena:

- Ako želite snimiti željenu snimku, odaberite željenu snimkupomoću **CD SKIP/SEARCH** (◀◀◀◀/▶▶▶▶) prije nego počnete CD sinkronizirano snimanje.
- Tijekom snimanja ne možete mijenjati način rada.

CD reprodukcija

Osnovna reprodukcija

1. Upotrijebite **CD** (ili **FUNCTION**) da odaberete CD funkciju. Ako nema umetnutog diska na displeju se prikazuje se "NO DISC".
2. Dodirnite **▲ OPEN/CLOSE** i stavite disk u pladanj diska. Disk na lijevoj strani (DISK 1) se reproducira prvi.

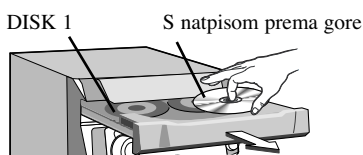

Napomena:

Ako želite pokrenuti disk od 8 cm (3 inch), stavite ga na unutarnji obruč u pretincu diska.

3. Dodirnite **▲ OPEN/CLOSE** da zatvorite pretinac za disk.
 - Audio CD : Na displeju će se pojaviti natpis **READING**, a zatim će se pojaviti ukupni broj snimki i vrijeme reprodukcija.
 - MP3/WMA CD : Na displeju će se pojaviti natpis **READING**, a zatim će se pojaviti ukupni broj datoteka.
4. Pritisnite **▶ PLAY** (▶) na prednjoj ploči ili **▶/|| PLAY/PAUSE** (▶/||) na daljinskom upravljaču. Uz to, Audio CD i MP3/WMA CD možete reproducirati pomoću tipki s **BROJEVIMA**.

Zaustavljanje reprodukcije

Pritisnite **CD** na prednjoj ploči ili **▶/|| PLAY/PAUSE** (▶/||) na daljinskom upravljaču tijekom reprodukcije. Pritisnite ponovo tu tipku da nastavite reprodukciju.

Prekidanje reprodukcije

Pritisnite tijekom reprodukcije **■ STOP** na prednjoj ploči ili **CD STOP** (■) na daljinskom upravljaču.

Pretraživanje snimke

Pritisnite **◀◀◀◀/▶▶▶▶** na prednjoj ploči, a zatim pritisnite još jednom na željenom mjestu. Ili tijekom reprodukcije držite **◀◀◀◀/▶▶▶▶** na daljinskom upravljaču, a zatim otpustite tipku na željenom mjestu.

Napomena:

Ova funkcija se može koristiti samo za reprodukciju Audio CD-a.

Preskakanje snimke

- Pritisnite **▶▶▶▶** za prelazak na sljedeću snimku.
- Kada je **◀◀◀◀** na daljinskom upravljaču jedanput pritisnuto na snimci, player vraća reprodukciju te snimke na početak. Ako tipku pritisnete još jednom, svakim pritiskom se preskače jedan zapis.

Prelazak na sljedeće diskove

Pritisnite **DISC SELECT** ili **D.SKIP** tijekom reprodukcije ili stopa.

Izravan odabir diska

Pritisnite **DISC SELECT** ili **D.SKIP** tijekom reprodukcije ili stopa.

Kada pritisnete **DISC 1-3** prije reprodukcije diska, uređaj će automatski reproducirati odabrani disk.

Mijenjanje diskova tijekom reprodukcije

Tijekom reprodukcije diska možete otvoriti ladicu diska kako bi provjerili koji će se diskovi sljedeći reproducirati i možete mijenjati diskove bez prekidanja reprodukcije trenutnog reproduciranog diska.

1. Pritisnite **▲ OPEN/CLOSE**.
 - Otvara se ladica diska. Pojavljuju se dva odjeljak za diskove. Čak i ako uređaj reproducira disk, reprodukcija se neće zaustaviti.
2. Zamijenite diskove u odjeljcima drugim diskovima. Uređaj će reproducirati disk u lijevom odjeljku poslije trenutnog diska, a zatim će reproducirati disk u desnom odjeljku.
3. Pritisnite **▲ OPEN/CLOSE**.
 - Vrata CD-a se zatvaraju.

Napomena:

- U disk ladicu ne stavljajte više od jednog diska istovremeno.
- Ne gurajte ladicu diska kako bi zatvorili vrata CD-a, tako možete oštetiti uređaj.

NASUMIČNO (RANDOM)

Pritisnite **RANDOM** na daljinskom upravljaču tijekom reprodukcije. Snimke/datoteke na CD/MP3/WMA/USB (na modelima opremljenim s USB-om) će se reproducirati nasumičnim odabirom. Na prozoru displeja se pojavljuje "RANDOM".

MP3/WMA datoteka, folder funkcija

Pritisnite **PRESET/FOLDER** (▲/▼) na daljinskom upravljaču kako biste odabrali željeni folder.

Napomena:

Primjenjuje se u slučaju kada ima nekoliko foldera s MP3/WMA datotekom.

Programirana reprodukcija

Možete odabrati redoslijed zapisa za reprodukciju i tako stvoriti vlastiti program reprodukcije. Taj program može sadržavati do 20 zapisa.

1. Pritisnite **PROGRAM/MEMO** na daljinskom upravljaču u stop modusu.

Na displeju se pojavljuje natpis "PROG."

a. Audio/MP3/WMA CD

Broj snimke - -- -- **PROG.** -- Broj programa

- 1) Pritisnite **D.SKIP** ili **DISC SELECT** (DISC 1/2/3) kako biste odabrali disk.

-- -- **PROG.**

- 2) Pritisnite **◀◀◀◀/▶▶▶▶** da odaberete snimku.

-- -- **PROG.**

b. USB (na modelima opremljenim s USB-om)

Broj datoteke - -- -- **PROG.** -- Broj programa

- Pritisnite **◀◀◀◀/▶▶▶▶** kako biste odabrali datoteku.

-- -- **PROG.**

2. Pritisnite **PROGRAM/MEMO**.
3. Ponovite korake 1 - 2 gore.
4. Pritisnite **PLAY/PAUSE** (▶/■) na daljinskom upravljaču ili **PLAY** (▶) na prednjoj ploči.

Provjera sadržaja programa

Pritisnite **PROGRAM/MEMO** u stop modusu rada.
- Disk, snimak i broj programa će se prikazati na prozoru displeja.

Za brisanje sadržaja programa

Pritisnite **PROGRAM/MEMO** u stop modusu rada. Zatim pritisnite **CD STOP** (■).

Za dodavanje novog sadržaja u program

1. Pritisnite **PROGRAM/MEMO** više puta u program stop modusu rada sve dok ne zatrepće broj snimke (Track Number).
2. Ponovite korake 2 - 4 gore.

Za mijenjanje sadržaja programa

1. Pritisnite **PROGRAM/MEMO** kako bi prikazali program broj koji želite modificirati.
2. Ponovite korake 2 - 4 gore.

Ponavljanje (Repeat)

Pritisnite **REPEAT** tijekom reprodukcije.

Audio CD

REPEAT : Za ponavljanje reprodukcije jednog zapisa.
↓
REPEAT DISC : Ponavlja reprodukciju jednog diska.
↓
REPEAT ALL DISC : Ponavlja reprodukciju svih snimki na svim diskovima.
↓
OFF (Nema prikaza na displeju): Za poništavanje funkcije ponavljanja zapisa.

MP3/WMA

REPEAT : Ponavlja reprodukciju jedne datoteke.
↓
REPEAT FOLDER : Za ponovnu reprodukciju foldera.
↓
REPEAT DISC : Ponavlja reprodukciju diska.
↓
REPEAT ALL DISC : Ponavlja reprodukciju svih datoteka na svim diskovima.
↓
OFF (Nema prikaza na displeju) : Za poništavanje funkcije ponavljanja zapisa.

USB (na modelima opremljenim s USB-om)

REPEAT : Ponavlja reprodukciju jedne datoteke.
↓
REPEAT FOLDER : Za ponovnu reprodukciju foldera.
↓
REPEAT ALL : Ponavlja reprodukciju svih datoteka.
↓
OFF (Nema prikaza na displeju) : Za poništavanje funkcije ponavljanja zapisa.

Ponavljanje programirane reprodukcije

REPEAT : Ponavlja reprodukciju snimke (datoteke).
↓
REPEAT ALL DISC(CD) ili **REPEAT ALL(USB)** : Za ponovnu reprodukciju cjelokupnog programa.
↓
OFF (Nema prikaza na displeju) : Poništava ponavljane reprodukcije.

Provjeravanje informacija MP3/WMA datoteke

Pritisnite **INFO** tijekom reprodukcije MP3/WMA datoteke.

- Informacije (Naslov, Izvođač ili Album) MP3/WMA datoteke pojavit će se na displeju.
- Ako ne postoji informacija MP3/WMA datoteka, "NO ID3 TAG" ili "NO WMA TAG" u prozoru displeja biće prikazan indikator.

Napomena:

Ovaj uređaj može svirati CD-R ili CD-RW koji sadržava audio naslove ili MP3/WMA datoteke.

Reference

Otklanjanje teškoća

Simptomi	Razlog	Korekcija
Nema struje.	<ul style="list-style-type: none">• Kabl el.napajanja je iskopčan.	<ul style="list-style-type: none">• Utikač dobro ukopčajte u utičnicu.
Nema zvuka.	<ul style="list-style-type: none">• Audio kablovi (ili SYSTEM konektor) nisu dobro priključeni.	<ul style="list-style-type: none">• Dobro priključite audio kabel (ili SYSTEM konektor) u priključke.
	<ul style="list-style-type: none">• Oprema za vanjski izvor nije uključena.	<ul style="list-style-type: none">• Uključite opremu za vanjski izvor.
	<ul style="list-style-type: none">• Kabel zvučnika je priključen na pogrešno mjesto.	<ul style="list-style-type: none">• Priključite kabel zvučnika na ispravno mjesto, a zatim ponovo uključite uređaj pritiskom na tipku POWER.
Uređaj ne počinje s reprodukcijom.	<ul style="list-style-type: none">• Umetnut je disk koji se ne može reproducirati.	<ul style="list-style-type: none">• Umetnite disk koji se može reproducirati.
	<ul style="list-style-type: none">• Disk je postavljen obrnuto.	<ul style="list-style-type: none">• Postavite disk u pretincu za disk pravilno prema čitaču.
	<ul style="list-style-type: none">• Disk nije postavljen pravilno.	<ul style="list-style-type: none">• Postavite disk pravilno u vodilicu za disk u pravcu čitača.
	<ul style="list-style-type: none">• Disk je uprljan.	<ul style="list-style-type: none">• Počistite disk.
Daljinski upravljač ne radi pravilno.	<ul style="list-style-type: none">• Daljinski nije usmjeren prema senzoru za daljinski upravljačnu uređaju.	<ul style="list-style-type: none">• Usmjerite daljinski prema senzoru za daljinski upravljačnu uređaju.
	<ul style="list-style-type: none">• Daljinski je previše udaljen.	<ul style="list-style-type: none">• Koristite daljinski na udaljenosti manjoj od 7m.
	<ul style="list-style-type: none">• Ima prepreka na putu između daljinskog i uređaja.	<ul style="list-style-type: none">• Uklonite prepreku.
	<ul style="list-style-type: none">• Baterije u daljinskom su istrošene.	<ul style="list-style-type: none">• Zamijenite baterije.

Specifikacija

Općenito

Napajanje	Vidi naljepnicu na zadnjoj ploči.
Potrošnja električne energije	Vidi naljepnicu na zadnjoj ploči.
Neto težina	5.57kg (Model MCD202) 5.36kg (Model MCD102)
Vanjske dimenzije(ŠxVxD)	273 x 371 x 326 mm

Prijemnik

FM Opseg prijema	87.5 - 108.0MHz ili 65 - 74MHz, 87.5 - 108.0MHz
Srednja frekvencija	10.7MHz
Omjer signala i šuma	60/55dB
Raspon frekvencije	50 - 10000Hz
AM Opseg prijema	522 - 1620kHz ili 520 - 1720kHz
Srednja frekvencija	450kHz
Omjer signala i šuma	30dB
Raspon frekvencije	140 - 1800Hz

Pojačalo

Izlazna snaga	100W + 100W (Model MCD202) 50W + 50W (Model MCD102)
T.H.D	0.5%
Raspon frekvencije	40 - 20000Hz
Omjer signala i šuma	75dB

CD

Raspon frekvencije	40 - 20000Hz
Omjer signala i šuma	75dB
Dinamički raspon	75dB

Kazetofon

Brzina trake	3000 ± 3% (MTT-111. NORMALNA-BRZINA)
Šum kazete	0.25% (MTT -111, JIS-WTD)
F.F/REW (Brzo naprijed/nazad)	120sec (C-60)
Raspon frekvencije	250 - 8000Hz
Omjer signala i šuma	43dB
Razdvajanje kanala	50dB (P/B)/45 dB (R/P)
Omjer brisanja	55dB (MTT-5511)

Zvučnici

Naziv zvučnika	MCS202F	MCS102F
Tip	Bas refleks 2 kanala 2 zvučnika	Bas refleks 2 kanala 2 zvučnika
Otpor	4Ω	4 Ω
Raspon frekvencije	60 - 20000Hz	60 - 20000Hz
Nivo zvučnog pritiska	84dB/W (1m)	85dB/W (1m)
Ulazna snaga	100W	50W
Najveća ulazna snaga	200W	100W
Neto dimenzije(ŠxVxD)	220 x 342 x 270mm	200 x 337 x 228 mm
Neto težina	3.46kg	2.92kg

Dizajn i specifikacije su predmet podložan promjenama bez upozorenja.

P/NO : MFL36641605