



LG Electronics Inc.



ماشين لباسشوئي راهنماي مصرف كنندگان

WD-1439(0~9)TDK

WD-1239(0~9)TDK

WD-1039(0~9)TDK

از شما بخاطر خريد يك دستگاه ماشين لباسشوئي
تمام خودكار ال جي تشكر مي نماييم.
لطفا راهنماي مصرف كننده را با دقت مطالعه نماييد
اين كتابچه حاوي نكات ايمني در خصوص نحوه نصب،
كاربري و نگه داري مطمئن دستگاه مي باشد.
اين راهنما را جهت استفاده بعدي محفوظ نگاه داريد.
لطفا شماره مدل و سريال دستگاه ماشين لباسشوئي خود را ثبت نماييد.

■ **محافظت در برابر چین و چروک شدن**

با گدش، منتهاب، مخزن، چین و چروک در لباس شويي به حداقل مي رسد.



■ **صرفه اقتصادي بيشتري با استفاده از سيستم شستشوي هوشمند**

سيستم شستشوي هوشمند ميزان لباس و درجه آب مناسب را تشخيص داده و سيپس مطلوب ترين سطح آب و زمان شستشو را بمنظور کاهش مصرف برق و آب تعيين مي نمايد.



■ **قفل کودک**

اين عملکرد باعث جلوگيري از فشار اتفاقي دکمه ها و تغيير برنامه در حين شستشو توسط کودکان خواهد گرديد.



■ **سيستم کنترل سرعت با صدای کم**

اين سيستم با تشخيص ميزان لباس و توازن آن، به توزيع مناسب آن اقدام و باعث کاهش صدای لباسشويي در هنگام چرخش خواهد شد.



■ **سيستم محرکه مستقيم**

موتور پيشرفته بدون دغال دي سي بطور مستقيم و بدون استفاده از تسمه و پولی، محفظه ماشين لباسشويي را بچرخش در مي آورد.



فهرست مطالب

3 هشدارها

4 مشخصات دستگاه

5 روش نصب دستگاه

11 نکات قابل توجه قبل از نصب دستگاه

12 روش اضافه کردن مواد شوینده

14 عملکرد دستگاه

15 روش استفاده از ماشين لباسشويي

22 روش نگاه داري دستگاه

26 راهنمای رفع عيب

29 مفاد ضمانت نامه

بیتلیمه عالمه تقا لیل لمنهال بصیغته ت لصیغته له لمعال هیتسه بیلا ه لاتسه نا ه لفتسا نا رایة .
 بجهت ایمنی هر چه بیشتر شما، مفاد این راهنما می بایست بدقت رعایت شده تا خطر آتش سوزی و انفجار، برق گرفتگی و بروز خسارت و جراحت و یا حتی مرگ از بین برود.



دستور العمل های مهم ایمنی

هشدار: جهت کاهش خطرات آتش سوزی، برق گرفتگی یا بروز جراحت فردی بهنگام استفاده از ماشین لباسشویی، احتیاطات اولیه شامل موارد زیر را رعایت فرمائید.

- قبل از نصب، بدنه خارجی دستگاه را بازدید نموده و در صورت آسیب دیدگی، از نصب دستگاه خودداری فرمائید.
- از نصب دستگاه در فضای باز خودداری فرمائید.
- از وارد کردن فشار بروی کنترل های دستگاه خودداری ننمائید.
- از انجام هر گونه تعمیر و تعویض قطعات دستگاه، بغیر از آنهائیکه بطور مشخص در دستورالعمل های مورد توصیه انجام توسط مصرف کننده ذکر و یا در دستورالعمل های تعمیر مورد توصیه انجام توسط مصرف کننده که از درک و انجام آن اطمینان دارید، خودداری فرمائید.
- مواد قابل اشتعال مانند کپنه پارچه، کاغذ، لباس، مواد شیمیایی و غیره را از قسمت زیر و اطراف دستگاه دور نمائید.
- در صورت استفاده این دستگاه توسط کودکان و افراد ناتوان، نظارت کامل و دقیق لازم است. به بچه ها اجازه بازی کردن با، روی و یا در داخل این دستگاه و یا هر دستگاه دیگر را ندهید.
- دستگاه لباسشویی را از آتش دور نگه دارید.
- از باز کردن درب دستگاه پرهیز ننمائید. درب باز دستگاه باعث اغوای کودکان به آویزان شدن و یا خزیدن بداخل دستگاه خواهد شد.
- هرگز در حال کارکردن بداخل دستگاه دست نزنید. همیشه صبر کنید تا محفظه دستگاه بصورت کامل بایستد.
- مرحله شستشوی البسه باعث کاهش قابلیت اشتعال پارچه ها شد.
- جهت پرهیز از این پی آمد، دستورالعمل شستشو و نگه داری البسه که توسط تولیدکنندگان آن ها ارائه می گردد را بدقت مطالعه فرمائید.
- از شستشو و خشک کردن اقلامی که در مواد قابل اشتعال یا انفجار (مانند واکس، روغن، رذک، گازوئیل، حلال های
- چربی، حلال های خشک شو، نفت و غیره) تمیز، شستشو، خیسانده و یا لکه دار گردیده و امکان اشتعال و انفجار دارند خودداری کنید. روغن نیز پس از اتمام فرآیند شستشو در داخل لوله باقی مانده و در مرحله خشک کردن باعث احتراق می شود. بنابراین این از ریختن البسه روغنی در داخل دستگاه پرهیز فرمائید.
- از کوبیدن درب دستگاه در موقع بستن و یا بکار بردن زور برای باز کردن درب قفل آن خودداری شود. این اعمال باعث خرابی دستگاه خواهند شد.
- در هنگام کارکرد دستگاه با گرمای بالا، امکان داغ شدن درب جلویی دستگاه متصور است. از دست زدن به آن خودداری کنید.
- در هنگام انجام تعمیر یا تمیز کاری و بمنظور کاهش احتمال برق گرفتگی، دو شاخه دستگاه را از پریز خارج و یا برق دستگاه را با برداشتن فیوز از پنل اصلی برق و قطع کلید مینیاتوری کنتور، قطع ننمائید.
- جهت خارج نمودن دو شاخه از پریز، سیم را نکشید. در غیر اینصورت سیم برق آسیب خواهد دید.
- در صورت خرابی، عدم کارکرد صحیح ویاژ بودن بخش هائی از دستگاه، هرگز از آن استفاده نکنید. همچنین در صورت مفقود شدن یا شکستگی برخی قطعات و یا آسیب دیدگی سیم یا دو شاخه برق، استفاده از دستگاه مجاز نمی باشد.
- قبل از دور انداختن دستگاه قدیمی، سیم آن را از برق کشیده و جهت پرهیز از استفاده نامناسب، آن را درست از قسمت پشت دستگاه قطع ننمائید.
- چنانچه دستگاهی زیر ریزش آب قرار داشته، می باید بجهت پرهیز از برق گرفتگی یا آتش سوزی با مرکز مجاز سرویس تماس حاصل ننمائید.

*** در هنگام باز بودن درب دستگاه از وارد کردن فشار بیش از حد بر روی آن خودداری ننمائید. اینکار باعث واژگونی دستگاه خواهد گردید.**

این دستور العمل ها را حفظ نمائید

- دستورالعمل وصل کردن سیم زمین دستگاه
 این دستگاه را می بایست به زمین وصل ننمائید. در صورت خرابی و عدم کارکرد صحیح، اتصال زمین از طریق ایجاد مسیر تخلیه جریان الکتریکی، باعث کاهش خطر برق گرفتگی خواهد گردید. این دستگاه مجهز به سیم برق دارای رسانایی زمین و دو شاخه اتصال زمین می باشد. دو شاخه می باید در پریزی که محکم نصب شده و اتصال زمین آن نیز بر طبق کد ها و آئین نامه های محلی برقرار گردیده، قرار داده شود.
- از استفاده از اداپتور خودداری کنید زیرا این کار باعث خرابی اتصال زمین دو شاخه خواهد گردید.
 - در صورت عدم وجود پریز مناسب با یک متخصص الکتریکی مشورت ننمائید.

هشدار: عدم اتصال زمین صحیح دستگاه باعث افزایش خطر برق گرفتگی خواهد شد. در صورت وجود تردید و جهت اطمینان از اتصال زمین صحیح، با یک متخصص الکتریکی یا سرویسکار مجرب مشورت ننمائید. در صورت قرار نگرفتن دو شاخه در پریز از دستکاری آن خودداری و آن را توسط یک متخصص الکتریکی با تجربه تعویض ننمائید.

مشخصات دستگاه

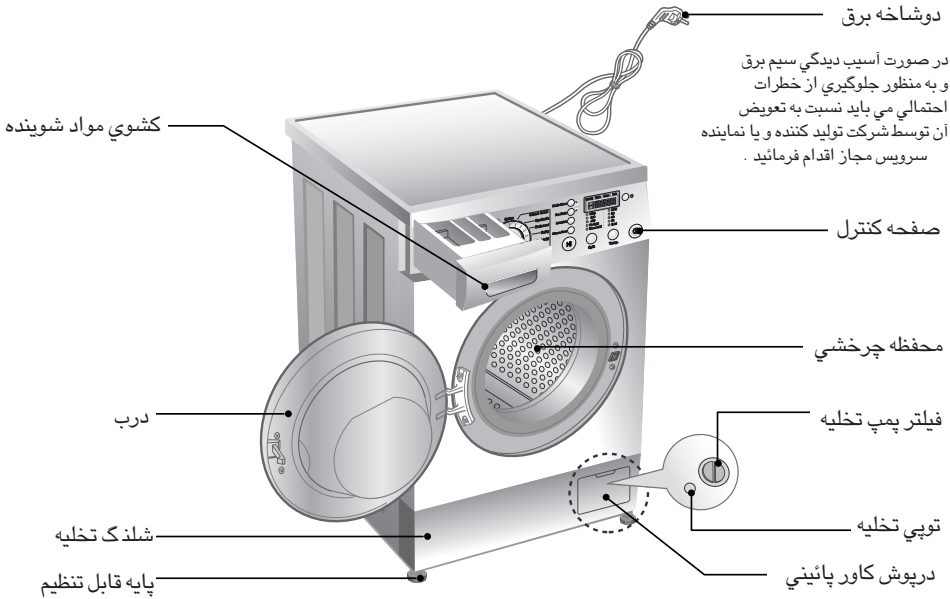

در صورت آسیب دیدگی سیم برق و به منظور جلوگیری از خطرات احتمالی می باید نسبت به تعویض آن توسط شرکت تولید کننده و یا نماینده سرویس مجاز اقدام فرمائید .

■ نام : ماشین لباسشویی درب جلو

■ برق مصرفی : 220-240 ولت ~، 50 هرتز

■ اندازه : 600 م م (عرض) x 550 م م (طول) x 850 م م (ارتفاع)

■ وزن/ حداکثر وات : 58 کیلوگرم / 2100 وات

■ ظرفیت شستشو : 7 کیلوگرم

■ مصرف آب : 49 ل

■ فشار آب مجاز : (1000-30kPa) سانتیمتر مربع / کیلوگرم 0/3-10

■ سرعت گردش بدون چرخش / [WD-1039(0~9)TDK] 1000/800/400

بدون چرخش / [WD-1239(0~9)TDK] 1200/800/400

بدون چرخش / [WD-1439(0~9)TDK] 1400/800/400

* به منظور افزایش کیفیت دستگاه، امکان تغییر شکل ظاهر و یا مشخصات دستگاه بدون اطلاع قبلی مجاز می باشد.

لوازم جانبی

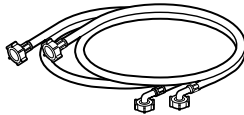

* انتخابی سرد/گرم (2 عدد) شلنگ آب (1 عدد)

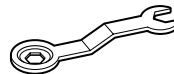

آچار

روش نصب دستگاه

از نصب دستگاه در محل هائی با درجه حرارت زیر نقطه انجماد یا در هوای آزاد بپرهیزید. اتصال زمین دستگاه را با توجه به کد ها و آئین نامه های حاکم برقرار سازید. در هنگام نصب دستگاه بروی سطوح مفروش، سوراخ های تهویه هوا نیایستی با فرش مسدود گردند. در کشور هائی که بمقتضی اقلیم خاص خود مورد هجوم حیواناتی مانند سوسک و جانوران موذی دیگر هستند، توجهی خاص را به تمیز نگاه داشتن دائمی دستگاه و متعلقات آن مبذول فرمائید. هر نوع خسارت وارده توسط سوسک و جانوران موذی دیگر از شمول ضمانت نامه دستگاه خارج است.

■ مهره های مخصوص حمل و نقل

این دستگاه به جهت حفاظت از اجزای داخلی در زمان حمل و نقل، مجهز به مهره هائی مخصوص است که در زمان حمل و نقل بکار میروند. قبل از استفاده از دستگاه می بایست مهره های حمل و نقل و هرگونه مواد مورد استفاده در بسته بندی را از آن جدا ساخت.



■ نحوه برداشتن مهره های مخصوص حمل و نقل

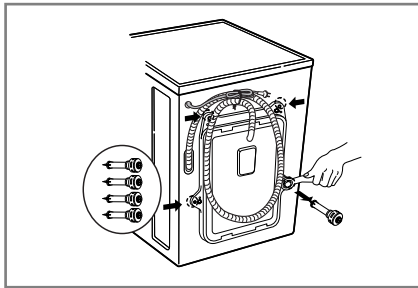

3 هنگام باز نمودن این 4 مهره، واشر های چوب پنبه ای آن را نیز با کمی پیچش از جای خود خارج کنید. مهره ها و واشر ها را برای استفاده های بعدی محفوظ نگاه دارید.

• هر زمان که نیاز به حمل و نقل دستگاه داشتید، می باید این مهره ها را مجدداً در جای خود محکم نمایید.

4 سوراخ ها را با استفاده از درپوش های تدارک شده ببندید.

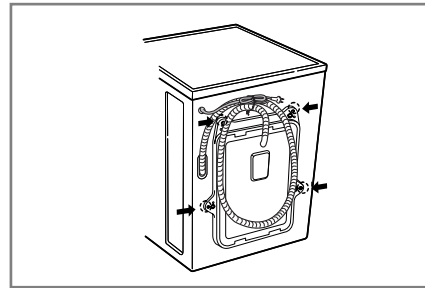

1 به جهت حفاظت از اجزای داخلی دستگاه در زمان حمل و نقل، 4 مهره مخصوص بسته می شوند. قبل از استفاده از دستگاه می باید این مهره ها را باز نمایند.

• در صورت باز نکردن این مهره ها، در زمان کارکرد لرزش شدید، صدا و عدم کارکرد صحیح متصور خواهد بود.

2 عدد مهره مذکور را با استفاده از آچار تدارک شده، باز نمایند.

■ محل مناسب جهت نصب دستگاه

تران کردن سطح زمین:

نامسطح بودن سطح زیر ماشین لباسشویی حداکث 1 درجه می باشد.

محل قرار گرفتن پریز برق

می بایست حداکثر 5/1 متر از طرفین دستگاه فاصله داشته باشد. از پریز برای چند دستگاه استفاده ننموده و بار اضافی برق روی آن نگذارید.

فواصل اضافی:

جهت دیوار، درب و کف مورد نیاز است.

(10 سانتیمتر: عقب/ 2 سانت: طرفین چپ و راست)

هرگز لباس ها و مواد شوینده را بر روی ماشین لباسشویی نگه داری ننمائید.

وزن این مواد به بدنه و کنترل های دستگاه آسیب وارد می نمایند.

احتیاط

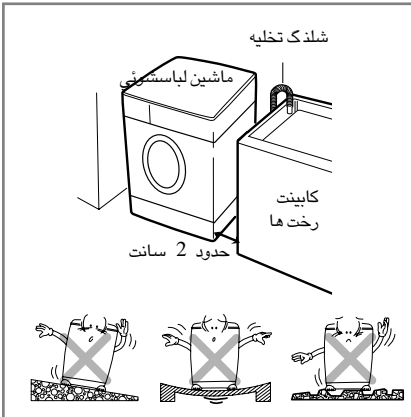

■ نحوه قرار گرفتن دستگاه

دستگاه را بر روی یک سطح صاف و محکم قرار دهید.

از گردش مناسب هوا در اطراف دستگاه اطمینان حاصل نموده و هر گونه انسداد مجاری توسط فرش، گلیم و غیره را برطرف سازید.

- هرگز سعی نکنید که ناهمواری های کف زمین واقع شده در زیر ماشین لباسشویی را با استفاده از قطعات چوب، مقوا و امثالهم تراز نمائید.
- چنانچه ناچار از قرار دادن ماشین لباسشویی در کنار اجاق گاز یا اجاق ذغالی هستید، یک صفحه عایق (60 x 85 سانتیمتر) پوشیده شده با آلومینیوم فویل را در سمتی که در مجاورت گاز یا اجاق قرار می گیرد و در بین دستگاه و اجاق قرار دهید.
- از قرار دادن ماشین لباسشویی در اتاق هایی که درجه حرارت آن ها به زیر صفر درجه سانتیگراد میرسد، قرار ندهید.
- محل استقرار دستگاه را بنحوی انتخاب نمائید که در صورت بروز خرابی، مهندس مربوطه براحتی به تمام جوانب آن دسترسی داشته باشد.
- با استفاده از آچار باز کننده مهره های حمل و نقل، هر چهار پایه دستگاه را طوری تنظیم نمائید که دستگاه ثابت قرار گیرد. همچنین می بایست یک فاصله 20 میلیمتری بین کف زمین و کف دستگاه در نظر گرفته شود.

اتصال الکتریکی

۱. از استفاده از سیم رابط و یا آداپتور دویل خودداری شود.
۲. در صورت آسیب دیدگی کابل دستگاه، می باید نسبت به تعویض آن توسط کارخانه تولید کننده و یا نمایندگی مجاز آن و به همین شکل یک متخصص الکتریکی مجرب، اقدام نمایید تا از بروز خطر جلوگیری بعمل آید.
۳. همیشه پس از استفاده از دستگاه دو شاخه دستگاه را از برق کشیده و شیر اصلی آب آن را نیز ببندید.
۴. دستگاه را به پریز متصل به زمین که در اتصال آن مقررات جاری سیم کشی رعایت گردیده باشد، متصل کنید.
۵. محل استقرار دستگاه را طوری انتخاب کنید که دسترسی به دوشاخه به راحتی انجام پذیرد.

- تعمیرات ماشین لباسشویی می باید انحصاراً توسط افراد متخصص انجام گردد. تعمیرات انجام شده توسط افراد بی تجربه باعث بروز جراثیم یا آسیب دیدگی شدید دستگاه خواهد شد. لطفاً با مرکز سرویس محلی خود تماس حاصل فرمائید.
- از نصب دستگاه در اتاق هایی که درجه حرارت آن ها به زیر صفر درجه می رسند، خودداری کنید. شلنگ های یخ زده چنانچه تحت فشار قرار گیرند، ترک خواهند خورد. همچنین در دمای زیر نقطه انجماد، قابلیت کارکرد کنترل های الکترونیکی نقصان می یابد.
- چنانچه تحویل دستگاه در ماه های زمستان بوده و دمای هوا زیر نقطه انجماد باشد: ماشین لباس شویی را قبل از نصب چند ساعت در دمای معمولی اتاق قرار دهید.

احتیاط

احتیاط در خصوص کابل برق

توصیه اکید در خصوص اکثر لوازم برقی آنست که این نوع دستگاه ها را به یک مدار اختصاصی وصل کنیم بدان معنی که یک پریز خروجی خاص را جهت انتقال نیروی برق به یک دستگاه مشخص اختصاص داده و از وصل نمودن رابط های اضافی و مدارات شاخه ای پرهیز کرد. جهت اطمینان بیشتر، صفحه مشخصات دستگاه این راهنمای مصرف کننده را مطالعه فرمائید.

از وارد کردن فشار بیش از حد به پریز های دیواری خودداری کنید. پریز های تحت فشار بیش از حد، پریز های شل و آسیب دیده، سیم های رابط، سیم های سائیده شده برق و سیم های دارای روکش خراب یا ترک خورده خطر ساز هستند. هر یک از این موارد باعث برق گرفتگی یا بروز آتش سوزی خواهند شد. هر از چندگاه کابل برق دستگاه خود را مورد بررسی قرار داده و در صورتیکه ظاهر آن حاکی از آسیب دیدگی یا خرابی آن داشت، دو شاخه دستگاه را از پریز خارج، استفاده از دستگاه را قطع و نسبت به تعویض کابل آن توسط یک سرویسکار مجاز اقدام فرمائید.

کابل برق دستگاه را از حوادث فیزیکی یا مکانیکی مانند پیچیده شدن، تاب خوردگی، له شدگی و قرار گرفتن لای درب محافظت نمایند. همچنین بذل توجه خاص به دو شاخه ها، پریز های دیواری و نقاط اتصال کابل به دستگاه الزامیست.

اتصال ماشین لباسشویی به شیر اصلی آب می باید از طریق شلنگ های نو انجام پذیرفته و استفاده از شلنگ های قدیمی مجاز نمی باشد.

روش اتصال شلنگ تغذیه آب

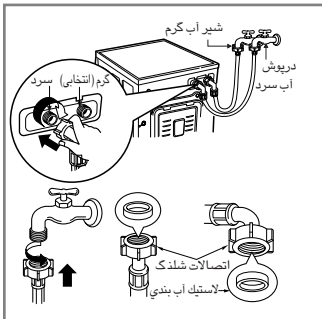

- ◀ فشار آب می باید بین 30 کی پی ای و 1000 کی پی ای باشد (3/0~10 کی پی اف / سانتیمتر مربع)
- ◀ هنگام اتصال شلنگ داخلی به شیر آب از لخت کردن یا برش عرضی آن خودداری نمایید.
- ◀ در صورتیکه فشار آب بالای 1000 کی پی ای است، یک دستگاه فشار شکن می باید نصب گردد.
- دو واشر پلاستیکی مخصوص آب بندی با کیت شلنگ تدارک شده است. کاربری این واشر ها در جلوگیری از نشت آب می باشد.
- از محکم بودن اتصالات شلنگ که به شیر آب اطمینان حاصل نمایند.
- هر از چندگاه وضعیت شلنگ را مورد بررسی قرار داده و در صورت لزوم شلنگ را عوض کنید.
- از عدم تاب خوردن شلنگ و له شدگی آن اطمینان حاصل نمایید.
- ◀ زمانی که دستگاه را به دو شیر آب وصل می نمایید.
- شلنگ داخلی که اتصال آن برنک قرمز است، مخصوص آب گرم می باشد.
- زمانی که دستگاه را به دو شیر آب وصل می نمایید، استفاده از شیر آب گرم باعث صرفه جویی در مصرف انرژی برق می گردد.

توجه پس از اتمام عملیات نصب، چنانچه از شلنگ ها نشستی آب ملاحظه نمودید، مراحل فوق را مجدداً تکرار نمایید. جهت تأمین آب از معمولی ترین شیر های آب استفاده نمایید. در صورتیکه شیر آب مربع شکل یا خیلی بزرگ است، قبل از قرار دادن شیر در داخل مبدل، واشر های رینگ را بردارید.

■ شیر معمولی بدون شیلنگ ورودی شیر و پیچ

۳. شیلنگ آب را بطور عمودی به سمت بالا بکشید طوری که بسته پلاستیکی در درون شیلنگ بتواند کاملا به شیر بچسبد و سپس آن را با پیچاندن به سمت راست محکم کنید.

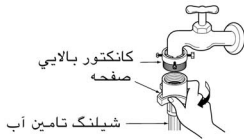

۲. کانکتور را فشار دهید تا بسته پلاستیکی به شیر محکم بچسبد. سپس ۴ پیچ را محکم کنید.



۱. برای متصل کردن کلاهک پیچ اتصال را باز کنید.

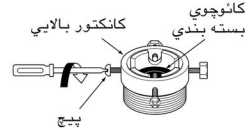

■ شیر معمولی بدون شیر و شیلنگ ورودی لمسی (مدلهای تک شیلنگ)

۳. با فشار دادن صفحه به سمت پایین، شیلنگ آب را به کانکتور وسطی متصل کنید.

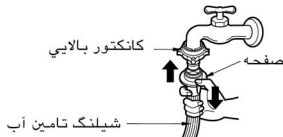

۲. کانکتور بالایی را فشار دهید تا بسته پلاستیکی به شیر محکم بچسبد. سپس ۴ پیچ را محکم کنید.

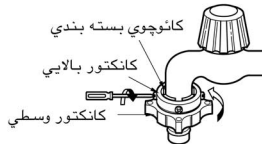

۱. پیچ کانکتور بالایی را شل کنید.



• در صورتی که قطر شیر بزرگ است صفحه هادی را بردارید.

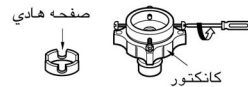

• برای جداسازی شیلنگ تامین آب از کانکتور وسطی شیر را ببندید. سپس شیلنگ ورودی را پایین بکشید، صفحه را به پایین هل دهید.



• کانکتور وسطی را بچرخانید تا آب چکه نکند. مطمئن شوید که کلاهک لاستیکی در درون کانکتور شیلنگ است.

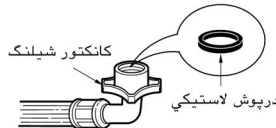

• ماشین شما دارای تنها یک اتصال آب سرد است.
• مطمئن شوید که شیلنگ تاب خوردگی ندارد و پاره نشده است.

استفاده از شیر افقی

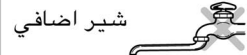
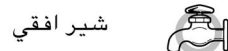

روش نصب دستگاه

طراحی این دستگاه جهت استفاده بر روی دریا و یا نصب بر روی وسایل حمل و نقل متحرک از قبیل کاروان ها، هواپیما ها و غیره صورت پذیرفته است. در صورت عدم استفاده از دستگاه برای هر مدت زمان (مثلا تعطیلات)، شیر آب آن را ببندید. خصوصا اگر در کف محل نصب و در نزدیکی دستگاه، آبرو (مجرای آب) وجود نداشته باشد. در هنگام دور انداختن دستگاه قدیمی، کابل برق آن را بریده و دو شاخه آن را نابود ننمایید. همچنین بمنظور جلوگیری از گیر کردن اطفال در داخل دستگاه، عملکرد قفل درب آن را نیز غیر فعال کنید. مواد بسته بندی (از قبیل فیلم ها و فوم های استایرو) برای کودکان خطر ساز هستند. در اینجا خطر خفگی متصور است! کل مواد بسته بندی را از دسترس اطفال دور نگه دارید.

روش نصب شلنگ تخلیه

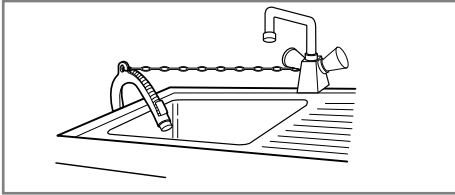

- هنگام نصب شلنگ تخلیه، آن را با یک رشته زنجیر محکم نمایید.
- محکم نمودن شلنگ تخلیه باعث محافظت کف از نشت آب خواهد گردید.

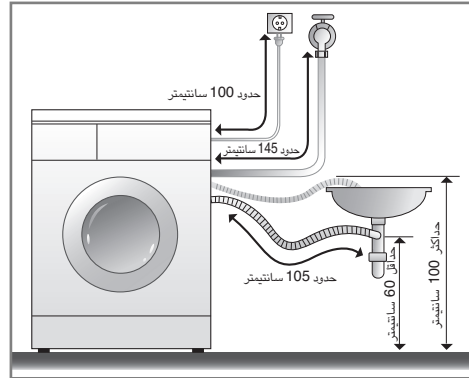
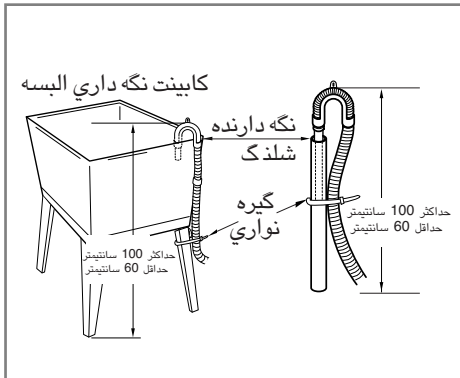
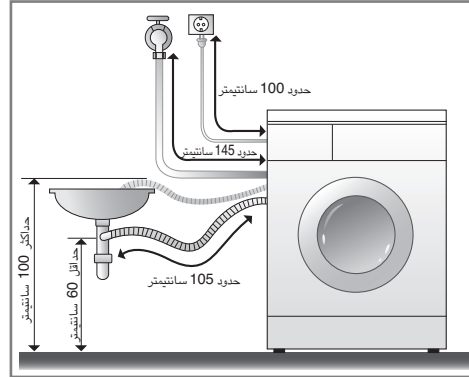

- ارتفاع محل نصب شلنگ تخلیه نمیبایست بیش از 100 سانتیمتر از سطح زمین باشد. در غیر اینصورت آب داخل دستگاه یا تخلیه نشده و یا کند تخلیه می گردد.
- محکم نمودن شلنگ تخلیه باعث محافظت کف از نشت آب خواهد گردید.
- چنانچه طول شلنگ تخلیه زیاد باشد، قدرت برگشت به دستگاه را نداشته و باعث ایجاد صدای غیر عادی خواهد شد.

تنظیم تراز دستگاه

1 تنظیم صحیح سطح تراز ماشین لباسشویی باعث جلوگیری از لرزش و صدای نامتعارف خواهد گشت. دستگاه را بر روی سطحی محکم و صاف و ترجیحا در گوشه اتاق قرار دهید.

توجه کف های چوبی و نامطمئن امکان بروز لرزش شدید و خطا های ناشی از عدم تعادل را افزایش می دهند.

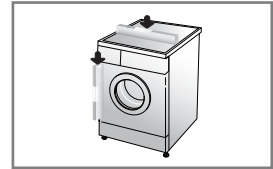

2 در صورت ناصاف بودن کف زمین، پایه های قابل تنظیم دستگاه را بمقتضی حال تنظیم نمائید. (از قرار دادن قطعات چوب و امثالهم به زیر پایه خودداری نمائید) از قرار داشتن هر چهار پایه بر روی زمین و ثبات آن ها اطمینان حاصل کرده و سپس از تراز بودن کامل دستگاه مطمئن شوید. (از یک تراز حباب دار استفاده فرمائید)

* پس از آنکه دستگاه تراز گردید، قفل مهره ای را بسمت بالا و کف دستگاه لباسشویی محکم نمائید. کلیه قفل های مهره ای می بایست محکم شوند.

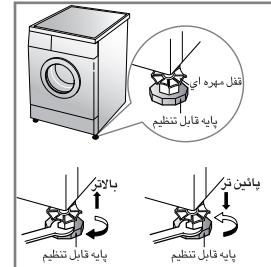

توجه چنانچه دستگاه لباسشویی را بر روی سطحی بالاتر از سطح زمین قرار می دهید، بایستی آن را بنحوی شایسته محکم نمائید تا از سقوط آن جلوگیری بعمل آید.

چک مورب

در صورتیکه هر یک از لبه های صفحه بالائی ماشین لباسشویی را بسمت پائین فشار می دهید، خود دستگاه نباید بهیچوجه بسمت بالا یا پائین تکان داشته باشد. (لطفا در هر دو جهت چک شود). چنانچه با فشار لبه های صفحه بالائی ماشین لباسشویی بسمت پائین، دستگاه نامتعادل است، مجددا پایه ها را تنظیم نمائید.

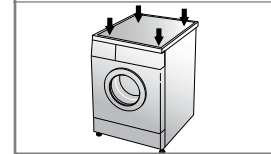

کف های بتونی

- سطح محل نصب دستگاه می باید تمیز، خشک و تراز باشد.
- ماشین لباسشویی را روی یک سطح صاف و محکم قرار دهید.

کف های سرامیکی (کف های لغزنده)

- هر پایه را بر روی کفیوش نخي قرار داده و پایه ها را تا رسیدن به تراز کامل تنظیم نمائید. (کفیوش نخي را در ابعاد 70x70 و در محل استقرار دستگاه به سرامیک بچسبانید.)
- کفیوش نخي یک وسیله خود چسب است که به منظور پرهیز از لیز خوردن بروی پله های نردبان و پلکان می چسباند.

کف های چوبی

- کف های چوبی مخصوصا مستعد ایجاد لرزش هستند.
- توصیه ما بمنظور جلوگیری از ایجاد لرزش، استفاده از روکش های لاستیکی زیر هر پایه می باشد. ضخامت هر روکش زیر پایه های ماشین لباسشویی می باید حداقل 15 میلیمتر بوده و با پیچ به کف محکم گردند.
- در صورت امکان ماشین لباسشویی را در یک گوشه از اتاق که از کف محکمتری برخوردار است، قرار دهید.
- * بمنظور کاهش لرزش، استفاده از روکش های لاستیکی زیر هر پایه توصیه می گردد.
- * شما امکان دریافت روکش های لاستیکی (بشماره کد فنی 4620ER4002B) را از بخش سرویس ال جی دارا هستید.

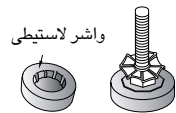

مهم!

- استقرار صحیح دستگاه ماشین لباسشویی ضامن عملکردی طولانی مدت، منظم و مطمئن خواهد بود.
- دستگاه ماشین لباسشویی می باید بصورت کاملا افقی قرار داشته و در محل قرار گرفتن کاملا با ثبات باشد.
- دستگاه نمی بایست در زیر بار، دارای حرکات زانمتعادل باشد.
- سطح محل استقرار دستگاه می باید تمیز بوده و هیچگونه اثر واکس کف و دیگر پوشش های روغنی روی آن نباشد.
- از خیس شدن پایه دستگاه جلوگیری نمائید. در صورت خیس شدن پایه، امکان لیز خوردن دستگاه متصور است.

نکات قابل توجه قبل از نصب دستگاه

قبل از اولین شستشو

یک برنامه (کتان 60 درجه سانتیگراد، مواد شوینده به اندازه نصف ظرفیت) انتخاب نموده و بگذارید که دستگاه بدون لباس بشوید.

نکات قابل توجه قبل از شستشو

1. برچسب های توجه دهنده

برچسب های توجه دهنده البسه خود را چک نمائید. این برچسب ها، حاوی اطلاعاتی مفید در خصوص نحوه شستشو پارچه البسه می باشند.

2. دسته بندی

جهت دستیابی به بهترین نتایج، البسه را به گروه هایی تقسیم نمائید که بتوان با یک برنامه شستشو آن ها را شست. بسیاری از لباس ها را می بایست با توجه به درجه حرارت آب و سرعت چرخش به انحاء مختلف مورد شستشو قرار داد. همیشه لباس های تیره رنگ را از لباس های رنگ روشن و سفید جدا کنید. این ها را باید جدا از هم بشویند زیرا رنگ و کرم لباس ها بهم پس داده و باعث تغییر رنگ سفید و مسائل جانبی خواهد گردید. در صورت امکان البسه خیلی چرک را جدا از البسه نیمه کثیف بشویند.

- چرک (خيلي چرک، عادي، نیمه کثیف).....البسه را به نسبت میزان کثیفی از هم تفکیک کنید.
- رنگ (سفید، روشن تیره).....البسه رنگی را از غیر رنگی جدا سازید.
- کرم (البسه ای که کرم پس میدهند، البسه ای که کرم جذب میکنند)....البسه ای که کرم پس میدهند را از البسه ای که کرم جذب میکنند جدا سازید.

3. نکات قابل توجه قبل از شستشو

البسه های بزرگ و کوچک را با هم بیندازید. ابتدا اقلام بزرگ را جا دهید. در این حالت حجم البسه نایست از حجم کلی دستگاه فراتر رود. فقط یک لباس را مورد شستشو قرار ندهید. این کار باعث عدم توازن شستشو خواهد شد. یک یا دو مورد مشابه اضافه نمائید.

- تمام جیب ها را از لحاظ خالی بودن چک نمائید. اشیائی مانند میخ، کلیپس های مو، کبریت، خودکار، سکه و کلید، هم به ماشین لباسشویی و هم به لباس های شما آسیب خواهند رساند.

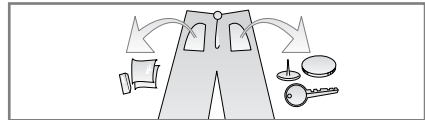

- زیپ لباس ها را بسته و قلاب البسه را ببندید تا در هنگام شستشو به البسه دیگر گیر نکنند.

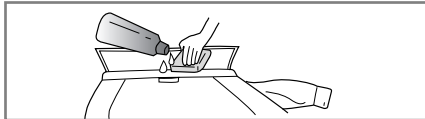

- جهت پاک شدن بهتر لکه ها و کثیفی های یقه ها و سر آستین ها، قبل از شستشو مقداری محلول شوینده و آب را با برس بر روی این قسمت ها بمالید.

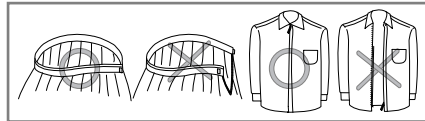

- لای لاستیک (خاکستری) دور درب دستگاه را چک نموده و در صورت وجود مواد زائد، آنها را بردارید.
- داخل محفظه شستشوی دستگاه ماشین لباسشویی را چک نموده و اقلام باقی مانده را قبل از شستشوی بعد خارج نمائید.

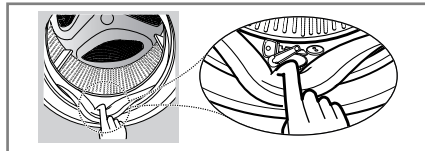

- بمنظور جلوگیری از آسیب دیدگی البسه و واشر انعطاف پذیر دستگاه، هرگونه لباس و اقلام زائد را از روی این واشر بردارید.



روش اضافه کردن مواد شوینده و نرم کننده های لباس

1. کشویی توزیع مواد شوینده

- فقط شستشوی اصلی ← (1/1)
- شستشوی اولیه + شستشوی اصلی ← (1/1) • (1/1)

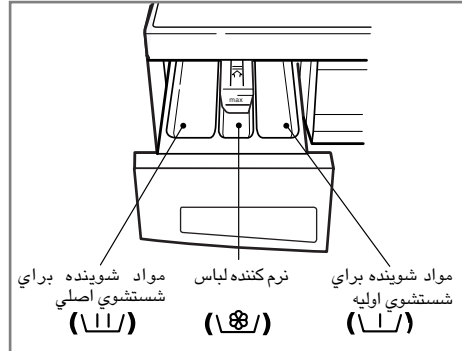

2. روش اضافه کردن مواد نرم کننده

- از خط نشان دهنده حداکثر ظرفیت، تجاوز نکنید. درب کشویی را آهسته ببندید. پر کردن بیش از حد دستگاه باعث آزاد سازی زود هنگام مواد نرم کننده گردیده و نهایتاً باعث لکه دار شدن البسه خواهد شد.
- از ننگه داری مواد نرم کننده به مدت بیش از 2 روز خودداری نمایید. (مواد نرم کننده با گذشت زمان سخت می شوند)
- مواد نرم کننده بصورت خودکار و در آخرین دور آبکشی، اضافه می گردند.
- در حین آبیگری، از باز کردن درب کشویی خودداری نمایید.
- استفاده از حلال ها (از قبیل بنزین و غیره) مجاز نمی باشد.

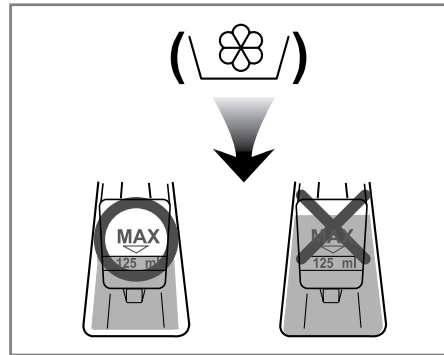

توجه از ریختن مستقیم مواد نرم کننده بروی البسه پرهیز نمایید.

3. مقدار استعمال مواد شوینده

- مواد شوینده را می بایست بر اساس دستورالعمل سازنده آن بکار برد.
- در صورت استفاده بیش از حد مواد پاک کننده، اثر این مواد بر روی لباس ها باقی مانده، کیفیت شستشو را کاهش داده و فشار زیادی به موتور دستگاه وارد می آورد.
- استفاده از پودر لباسشویی فقط در مورد دستگاه های درب جلو توصیه می گردد.

* در صورت مشاهده اثرات مواد شوینده بر روی لباس ها ، میزان مواد را کاهش دهید.

- میزان مواد شوینده می بایست با توجه به درجه حرارت آب، سنگینی آب منطقه و اندازه و میزان چرکی البسه تنظیم شود. جهت کسب بهترین نتایج شستشو، باید از حالتی که اثرات مواد شوینده بر روی البسه باقی می ماند، پرهیز شود.

4. مواد نرم کننده آب

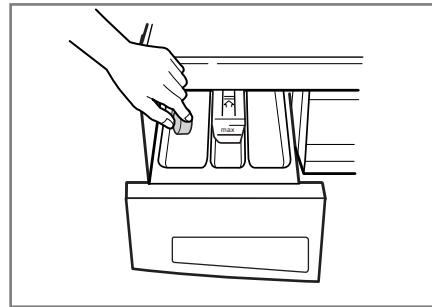

- در مناطقی که دارای آب بسیار سنگین هستند، مواد نرم کننده آب مانند مواد ضد لایم اسکیل (کلاکون) را می توان جهت کاهش استفاده مواد شوینده، مورد استفاده قرار داد. این مواد را بایستی بر اساس دستورالعمل ذکر شده بر روی بسته بندی آن ها مورد استفاده قرار داد.
- ابتدا مواد شوینده و سپس مواد نرم کننده آب را بریزید.

- میزان مواد شوینده را بر اساس مناطق دارای آب سبک در نظر بگیرید.

* نکات قابل توجه

ظرفیت کامل: بر طبق توصیه کارخانه سازنده.

ظرفیت نیمه: 4/3 میزان عادی

حداقل ظرفیت: 2/1 ظرفیت کامل

- در ابتدای سیکل شستشو، مواد شوینده از داخل کشویی به بیرون می ریزد.

5. استفاده از قرص های شستشو

- 1) درب دستگاه را باز نموده و قرص های شستشو را در داخل محفظه بیندازید.

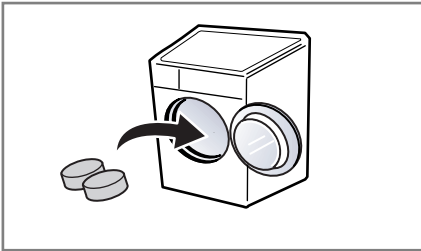

- 2) البسه را در داخل ماشین لباسشویی بیندازید.

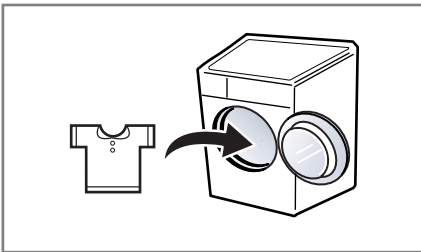

- 3) درب دستگاه را ببندید.

برنامه های توصیه شده برای انواع البسه

نام برنامه	نوع البسه	دمای آب (انتخابی)	انتخاب	حداکثر ظرفیت
کتان	ابتدا کنترل کنید که لباسها قابل شستشو با ماشین هستن. (طتان سفید، حوله و ملحفه ...)	95°C	-موارد پزشکی مورد احتیاط در هنگام آب شوئی -عملکرد شستشوی قوی -مراقبت از چین خوردگی -قبل از شستشو	درجه بندی
	لباسهای رزک سریع (پیراهن، لباس خواب، زیر شلوار) و لباسهای سفید کتان (زیرپوش ...)	60°C (سرد، 30°C, 40°C)		
	پلی آمید، اکریلیک، پلی استر	40°C (سرد، 30°C, 60°C)		
ترکیبی				کمتر از 3 کیلوگرم
برنامه شستشوی کتان سریع	جهت شستشوی البسه کتان با میزان کثیفی کم	60°C (سرد، 30°C, 40°C)	-	درجه بندی
	لباسهای رنگی که کمی کثیف هستند سریع	30°C (سرد، 40°C)		کمتر از 2 کیلوگرم
شستشوی دستی/پشم	تنها پشم قابل شستشو بوسیله ماشین با پشم نو	30°C (سرد، 40°C)	-عملکرد شستشوی قوی	کمتر از 2 کیلوگرم
	پارچه های ظریف که به آسانی می بینند (ابریشم، پرده ...)	30°C (سرد، 40°C)		کمتر از 2 کیلوگرم
البسه دارای حجم زیاد	البسه دارای حجم زیاد قابلیت جذب آب بیشتری را دارا می باشند. (مانند انواع بلوز)	30°C (سرد)		درجه بندی
عملکرد شستشوی لکه مواد پروتئینی	کاربرد این عملکرد در برطرف نمودن لکه مواد پروتئینی است.	60°C (95°C)		درجه بندی
عملکرد شستشوی ملحفه	فقط ملحفه	95°C (60°C)	-موارد پزشکی مورد احتیاط در هنگام آب شوئی -عملکرد شستشوی قوی -مراقبت از چین خوردگی -قبل از شستشو	درجه بندی
	شستشوی البسه کودک	لباس نوزاد		60°C (95°C)
مراقبت پس از شستشو با آب جوش	این مراقبت بمنظور برطرف نمودن آثار مواد شوینده پس از شستشو با آب جوش انجام می گردد.	95°C		درجه بندی

- * قبل از شستشو: اگر لباسها زیاد کثیف هستند، دوره «قبل از شستشو» توصیه می شود.
- * وارد پزشکی مورد احتیاط در هنگام آب شوئی: مورد استفاده این برنامه در بالا بردن کیفیت آبکشی و هرچه تمیز تر شدن البسه می باشد.
- * عملکرد شستشوی قوی: چنانچه البسه خیلی کثیف باشند می باید برنامه شستشو ی قوی « Intensive » را انتخاب کنید.
- * تنظیم برنامه با انتخاب قوی با استاندارد های EN 60456 و IEC 60456 تست و هماهنگی دارد.
- * مراقبت از چین خوردگی: اگر می خواهید از چین خوردگی جلوگیری کنید، این عملکرد د را با پرخش انتخاب کنید.

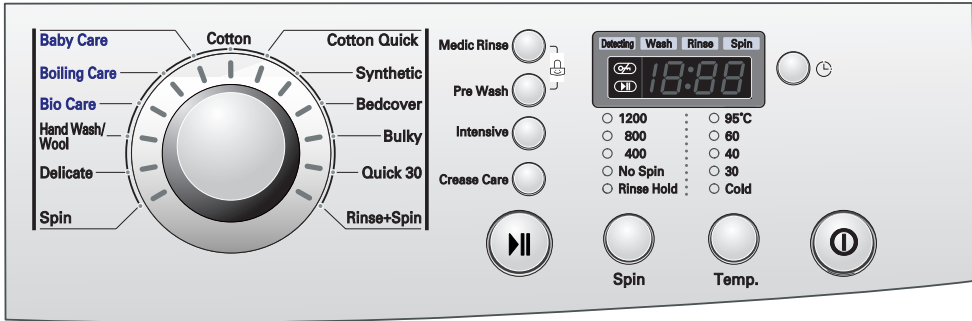

2. انتخاب دستی

- جهت شروع کارکرد دکمه روشن / خاموش را فشار دهید.
- با فشار دکمه های مربوطه، وضعیت های مورد نظر خود را انتخاب کنید.
- جهت انتخاب هر وضعیت، لطفاً به صفحه 16 تا صفحه 21 مراجعه فرمائید.
- دکمه شروع / توقف را فشار دهید.

1. با روشن شدن دستگاه برنامه کتان بطور خودکار انتخاب می گردد.

- جهت شروع کارکرد دکمه روشن / خاموش را فشار دهید.
- دکمه شروع / توقف را فشار دهید.
- وضعیت های اولیه
- شستشو: برنامه اصلی شستشو
- آبکشی: 3 بار
- تخلیه:

- 1400 دور در دقیقه [WD-1439(0~9) TDK]
- 1200 دور در دقیقه [WD-1239(0~9) TDK]
- 1000 دور در دقیقه [WD-1039(0~9) TDK]

- درجه آب: 60 درجه سانتیگراد

- برنامه: کتان

روش استفاده از ماشین لباسشویی

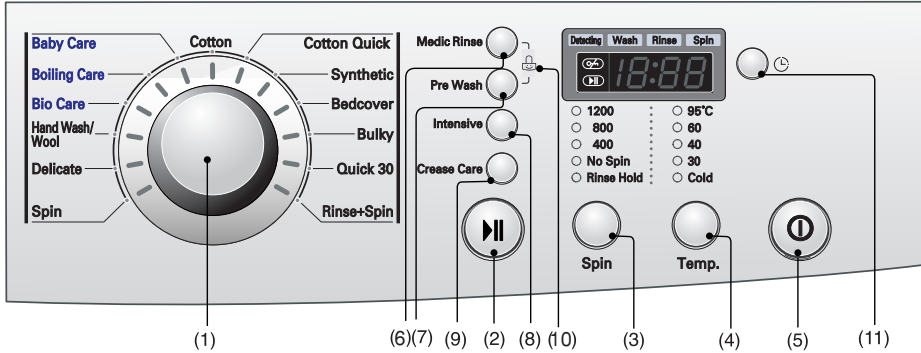

(9) دکمه: مراقبت از چین خوردگی
(10) قفل کودک
(11) دکمه: زمان تاخیری

(5) دکمه: رویشن / خاموش
(6) دکمه: وارد پزشکی مورد احتیاط در هنگام آب شویی
(7) دکمه: قبل از شستشو
(8) دکمه: عملگردشستشویی قوی

(1) وارد کردن: بر نامه
(2) دکمه: شروع / توقف
(3) دکمه: چرخش
(4) دکمه: درجه حرارت آب

گزینہ

با فشار دادن دتمه گزینہ،
همه عملگردهای گزینہ ممکن
است انتخاب شوند.

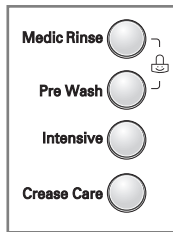

1. وارد پزشکی مورد احتیاط در هنگام آب شویی

- جهت بالا بردن کیفیت آبکشی و هر چه تمیز تر شدن البسه، شما امکان انتخاب برنامه شستشویی س موارد پزشکی مورد احتیاط در هنگام آب شویی را دارا می باشید.

2. قبل از شستشو

- اگر لباسها جهت شستشو زیاد کثیف هستند، دوره زقبل از شستشوس می تواند مفید باشد.

- قبل از شستشو برای کتان و ترکیبی موجود است.

3. عملگرد شستشویی قوی

- چنانچه البسه خیلی لطیف باشند، انتخاب عملگرد شستشویی قوی (Intensive) موثر می باشد.

4. مراقبت از چین خوردگی

- در صورت نیاز به شستشویی مواد چربی این دتمه را به همراه تنظیم دور موتور فشار دهید.
- لامپ مورد نظر جهت شناسائی روشن می گردد.

چرخش

WD-1439(0~9)TDK

– کتان ، آبکشی+چرخش ، سریع ۳۰ ، عملکرد شستشوی ملحفه ، البسه دارای حجم زیاد ، چرخش

آبکشی نگه داشته شده — بدون چرخش — 1400- 800- 400

– ظریف ، عملکرد شستشوی لکه مواد پروتئینی ، شستشوی البسه کودک ، مراقبت پس از شستشو با آب جوش ، ترطیبي، برنامه شستشوی کتان سریع ، شستشوی دستی/پشم

آبکشی نگه داشته شده — بدون چرخش — 800- 400

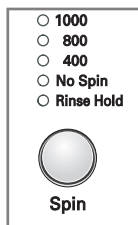

[WD-1039(0~9)TDK]

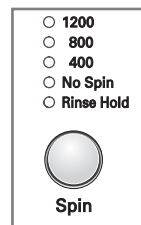

[WD-1239(0~9)TDK]

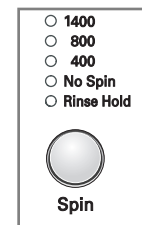

[WD-1439(0~9)TDK]

• با فشار دکمه تنظیم چرخش، امکان انتخاب سرعت چرخش را دارا خواهید بود.

1. انتخاب سرعت تخلیه

سرعت چرخش بر طبق برنامه های زیر و به شرح پایین قابل دسترسی می باشد.

WD-1039(0~9)TDK

– کتان ، آبکشی+چرخش ، سریع ۳۰ ، عملکرد شستشوی ملحفه ، البسه دارای حجم زیاد، چرخش

آبکشی نگه داشته شده — بدون چرخش — 1000- 800- 400

– ظریف ، عملکرد شستشوی لکه مواد پروتئینی ، شستشوی البسه کودک ، مراقبت پس از شستشو با آب جوش ، ترطیبي، برنامه شستشوی کتان سریع ، شستشوی دستی/پشم

آبکشی نگه داشته شده — بدون چرخش — 800- 400

WD-1239(0~9)TDK

– کتان ، آبکشی+چرخش ، سریع ۳۰ ، عملکرد شستشوی ملحفه ، البسه دارای حجم زیاد ، چرخش

آبکشی نگه داشته شده — بدون چرخش — 1200- 800- 400

– ظریف ، عملکرد شستشوی لکه مواد پروتئینی ، شستشوی البسه کودک ، مراقبت پس از شستشو با آب جوش ، ترطیبي، برنامه شستشوی کتان سریع ، شستشوی دستی/پشم

آبکشی نگه داشته شده — بدون چرخش — 800- 400

2. بدون چرخش

• در صورت انتخاب عملکرد زبدون چرخش، دستگاه لباسشویی پس از تخلیه آب متوقف می گردد

3. آبپشی نگه داشته شده

• اگر با فشار دادن مقرر دلمه چرخش انتخاب شود، این عمل لباسها را در شوینده رها می کند، در آب معلق نگه می دارد تا بدون وارد شدن به چرخش آبپشی شوند.

• برای پیش رفتن در چرخش یا تخلیه آب، زمانبده عملگرد نگه داشتن آبپشی با استفاده از برنامه طامل شد به برنامه مورد نظر بروید. (چرخش)

لامپ مورد نظر جهت شناسائی روشن می گردد.

قفل کودک



شما امکان انتخاب این عملکرد را در صورت نیاز به قفل کردن دکمه های قسمت کنترل دستگاه به منظور جلوگیری از فشار اتفاقی دکمه ها خواهید داشت.

- عملکرد قفل کودک را می توان با فشار همزمان بر دکمه های وارد پزشکی مورد احتیاط در هنگام آب شوئی و قبل از شستشو فعال نمود. (حدود سه ثانیه)

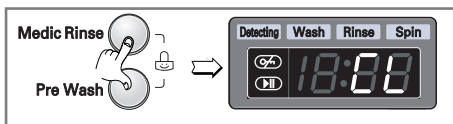

- در زمان فعال بودن قفل کودک، کلیه دکمه ها بغیر از دکمه روشن / خاموش غیر فعال می باشند.
- جهت غیر فعال نمودن عملکرد قفل کودک، مجدداً دکمه های وارد پزشکی مورد احتیاط در هنگام آب شوئی و قبل از شستشو فعال نمود. (حدود سه ثانیه)

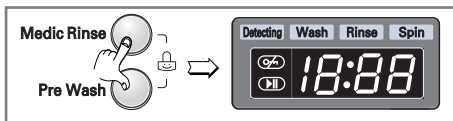

- جهت تغییر برنامه انتخابی در زمان فعال بودن قفل کودک، بشرح زیر اقدام نمائید.
1. دکمه های وارد پزشکی مورد احتیاط در هنگام آب شوئی و قبل از شستشو فعال نمود. (حدود سه ثانیه)
 2. دکمه شروع / توقف را فشار دهید.
 3. برنامه مورد نظر را انتخاب و دکمه شروع / توقف را مجدداً فشار دهید.



- عملکرد قفل کودک را می توان در هر زمان فعال نمود. این عملکرد با رخ دادن خطاهای عملیاتی بصورت خودکار کنسل می گردد. همچنین قفل کودک در زمانی که دستگاه خاموش است نیز فعال می باشد.

درجه حرارت آب

- 95°C
- 60
- 40
- 30
- Cold



Temp.

با فشار دکمه انتخاب درجه حرارت، میزان حرارت آب تعیین می گردد.

- سرد
- 30 درجه سانتیگراد/
- 40 درجه سانتیگراد/
- 60 درجه سانتیگراد/
- 95 درجه سانتیگراد

- درجه حرارت آب را می توان بشرح زیر و با توجه به نوع برنامه تعیین نمود.

چراغ درجه حرارت آب جهت مشخص شدن مرحله، روشن خواهد کردید.

جهت کسب اطلاعات بیشتر در این زمینه، لطفاً به صفحه 14 مراجعه فرمائید.

برنامه

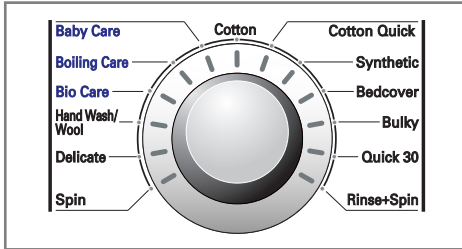

- بسته به نوع البسه 13 برنامه شستشو در اختیار شما قرار دارد.
- پس از انتخاب برنامه، چراغ مربوط به آن برنامه خاص روشن می گردد.
- با فشار دکمه روشن / خاموش، دستگاه لباسشویی در برنامه کتان آماده بکار خواهد بود.

- با گرداندن دکمه انتخاب، برنامه های شستشوی به ترتیب زیر انتخاب می گردند:

- "کتان - برنامه شستشوی کتان سریع - ترکیبی - عملکرد شستشوی لکه مواد پروتئینی - البسه دارای حجم زیاد - سریع ۳۰ - آبکشی + چرخش - چرخش - ظریف - شستشوی دستی / پشم - عملکرد شستشوی ملحفه - مراقبت پس از شستشو با آب جوش - شستشوی البسه کودک.

با توجه به نوع لباسها برای هر برنامه به صفحه 14 مراجعه کنید.

زمان تاخیری

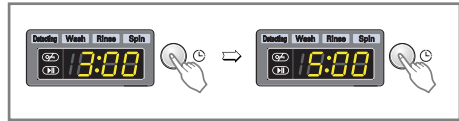

آماده سازی دستگاه قبل از شروع عملکرد ززمان تاخیری

- شیر آب را باز نمائید.
- البسه را در داخل دستگاه ریخته و درب آن را ببندید.
- مواد شوینده و نرم کننده پارچه را در داخل کشوی مربوطه بریزید.
- روش تنظیم عملکرد ززمان تاخیری
- دکمه روشن / خاموش را فشار دهید.
- دکمه چرخشی انتخاب برنامه را به منظور انتخاب برنامه مورد نیاز فشار دهید.
- دکمه زمان تاخیری را فشار داده و زمان مورد نظر را تنظیم نمائید.
- دکمه شروع / توقف را فشار دهید.
- در صورت فشرده شدن دکمه زمان تاخیری، نشانه ز 3:00 ز نمایش داده می شود. حداکثر زمان تاخیری 19:00 ساعت و حداقل زمان تاخیری 3:00 ساعت می باشد.
- با هر فشار دکمه، زمان تاخیر یک ساعت عقب می رود.
- جهت کنسل نمودن عملکرد زمان تاخیری، دکمه روشن / خاموش را فشار دهید.
- زمان تاخیری عبارتند از طول زمانی که از زمان حاضر آغاز گشته و تا پایان سیکل شستشو و یا دوره های انتخابی (شستشو، آبکشی، تخلیه) ادامه خواهد یافت.
- طول زمان تاخیری و زمان واقعی شستشو با توجه به درجه حرارت آب و وضعیت فشار آب متغیر خواهد بود.

روش استفاده از ماشین لباسشویی

روشن / خاموش



1. روشن / خاموش

- جهت روشن یا خاموش دستگاه، دکمه روشن / خاموش را فشار دهید.
- جهت کنسل کردن عملکرد زمان تاخیری، دکمه روشن / خاموش را فشار دهید.

2. برنامه اولیه

- با فشار دکمه روشن / خاموش، دستگاه لباسشویی در برنامه کتان آماده بکار خواهد بود. دیگر وضعیت های اولیه بشرح زیر خواهد بود.
- بنابر این چنانچه شما در نظر دارید بدون تغییر برنامه به دوره شستشو وارد شوید، فقط دکمه شروع / توقف را فشرده و پس از آن دستگاه کار خود را ادامه خواهد داد.

■ برنامه اولیه

[WD-1439(0~9) TDK] •

– برنامه کتان / برنامه اصلی شستشو /
آبکشی عادی / 1400 دور در دقیقه / 60 درجه سانتیگراد

[WD-1239(0~9) TDK] •

– برنامه کتان / برنامه اصلی شستشو /
آبکشی عادی / 1200 دور در دقیقه / 60 درجه سانتیگراد

[WD-1039(0~9) TDK] •

– برنامه کتان / برنامه اصلی شستشو /
آبکشی عادی / 1000 دور در دقیقه / 60 درجه سانتیگراد

شروع / توقف



1. شروع

- کاربرد دکمه شروع / توقف در شروع و توقف دوره شستشو می باشد.

2. توقف

- در صورت نیاز به توقف موقت دوره شستشو، دکمه ز شروع / توقف را فشار دهید.
- چنانچه دستگاه در حالت توقف است، برق دستگاه پس از 4 دقیقه بصورت خودکار قطع می گردد.
- توجه: در صورت انتخاب حالت توقف و یا در انتهای سیکل شستشو، درب دستگاه از 1 تا 2 دقیقه باز خواهد شد.

تشخیص



- این چراغ در زمان قفل بودن درب دستگاه روشن خواهد شد.
- درب دستگاه را می توان با فشار دکمه شروع / توقف به منظور ایست کارکرد، قفل نمود.
- درب دستگاه را پس از یک وقفه کوتاه می توان باز نمود.

قفل درب دستگاه

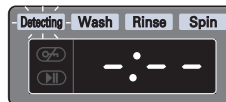

- در زمانیکه کلمه ز Detecting از بر روی صفحه نمایشگر ظاهر میشود، دستگاه با دور آرام چرخیده و میزان حجم البسه موجود در محفظه را تشخیص می دهد. این مرحله چند ثانیه ادامه خواهد داشت.

- این امکان در برنامه های کتان، الیاف مصنوعی و عملکرد حفاظت در برابر الرژی موجود است.

3 کامل شدن چرخه شستشو

پس از خاتمه چرخه شستشو، علامت “ End ” بر روی زصفحه نمایش چندکانس، ظاهر می گردد.

4 زمان باقی مانده

- در طول زمان شستشو، صفحه نمایشگر زمان باقی مانده را نشان می دهد.
- برنامه توصیه شده توسط کارخانه تولید کننده.

WD-1439(0~9)TDK () *

- کتان: حدود 1 ساعت و 50(55) دقیقه
- ترکیبی: حدود 1 ساعت و 15 دقیقه
- برنامه شستشوی کتان سریع:
- حدود 1 ساعت و 35 دقیقه
- ظریف: حدود 51 دقیقه
- شستشوی دستی/پشم: حدود 49 دقیقه
- سریع ۳۰: حدود 30 دقیقه
- آبکشی+ چرخش: حدود 18(23) دقیقه
- شستشوی البسه کودک: حدود 2 حدود 24 دقیقه
- عملکرد شستشوی ملحفه:
- حدود 2 حدود 22(27) دقیقه
- البسه دارای حجم زیاد: حدود 59 دقیقه
- عملکرد شستشوی پاکه مواد پروتئینی:
- حدود 1 ساعت و 40 دقیقه
- مراقبت پس از شستشو با آب جوش:
- حدود 2 ساعت و 17 دقیقه
- چرخش: حدود 13(18) دقیقه

• طول زمان شستشو با توجه به حجم البسه، فشار آب، دمای آب و دیگر وضعیت های شستشو متفاوت خواهد بود.

• در صورت تشخیص حجم غیر متوازن البسه توسط دستگاه و یا در صورت عملکرد برنامه زدودن آثار مواد شوینده، طول زمان شستشو افزایش پیدا خواهد کرد. (حداکثر زمان افزایش یافته 45 دقیقه است.)

صفحه نمایش کر



1 عملکرد مخصوص صفحه نمایشگر

- در زمان انتخاب عملکرد قفل کودک، چراغ “ L ” روشن خواهد گردید.
- در زمان انتخاب عملکرد زمان تاخیری، زمان نشان داده شده زمان باقی مانده تا پایان برنامه انتخابی می باشد.

2 صفحه نمایشگر مخصوص تشخیص خودکار

- در صورت ایجاد خطا در حین عملیات، این خطا ها با کد های زیر نمایش داده می شوند.

“ PE ” : تشخیص خطا در مورد فشار آب

“ FE ” : خطای پر شدن بیش از حد آب

“ DE ” : درب دستگاه بسته نشده است

“ LE ” : فشار ظرفیت بیش از حد بر روی موتور

“ EE ” : فشار ظرفیت بیش از حد بر روی موتور

“ IE ” : ایراد ورودی آب

“ OE ” : ایراد تخلیه آب

“ UE ” : ایراد حجم نامتعادل آب

“ TE ” : ایراد درجه حرارت آب

“ PF ” : ایراد قطع برق دستگاه

در صورت مشاهده هر یک از کد های خطای فوق، لطفاً به صفحه 26 یعنی صفحه رفع عیب مراجعه و دستور العمل مربوطه را اجرا کنید.

- * قبل از تمیز نمودن قسمت های داخلی دستگاه، دو شاخه برق دستگاه را از پریز خارج کرده تا از خطرات برق گرفتگی جلوگیری بعمل آید.
- * در هنگام دور انداختن دستگاه قدیمی، کابل برق آن را بریده و دو شاخه آن را نابود ننمائید. همچنین به منظور جلوگیری از گیر کردن اطفال در داخل دستگاه، عملکرد قفل درب آن را نیز غیر فعال کنید.

فیلتر ورودی آب

در صورت عدم ورود آب به داخل کشوی توزیع مواد شوینده، چراغ خطای "E" واقع بر قسمت کنترل دستگاه، شروع به چشمک زدن می نماید.
چنانچه آب منطقه خیلی سنگین بوده و یا حاوی ذرات آهک باشد، احتمال گرفتگی فیلتر ورودی آب متصور می باشد. بنابراین این بهتر است که هر از چندگاه این فیلتر را تمیز نمائید.

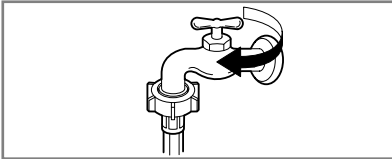

1. شیر آب را ببندید.

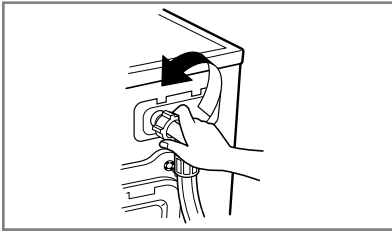

2. پیچ های شلنگ ورودی آب را ببندید.

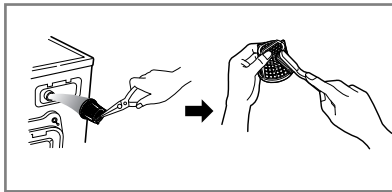

3. با استفاده از یک برس موئی فیلتر را تمیز نمائید.

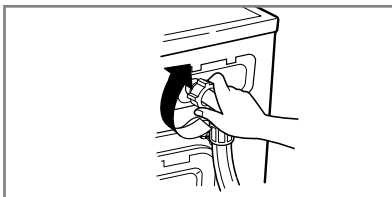

4. شلنگ ورودی را محکم نمائید.

■ فیلتر پمپ تخلیه

* طاربرد فیلتر تخلیه جمع آوری نخ ها و ذرات ریز باقی مانده از البسه می باشد. جهت اطمینان از طاربرد مناسب دستگاه خود، این فیلتر را مرتباً از جهت تمیز بودن چط فرمائید.

⚠ احتیاط ابتدا عمل تخلیه را با استفاده از شلنگ تخلیه انجام داده و سپس فیلتر پمپ را به منظور خارج نمودن باقی مانده نخ و ضایعات دیگر، باز نمائید. در صورت تخلیه آب گرم، مراقبت لازم را بعمل آورید.

* قبل از تمیز کردن پمپ تخلیه، صبر کنید تا آب خنط شود. سپس تخلیه اضطراری یا باز کردن اضطراری درب را انجام دهید.

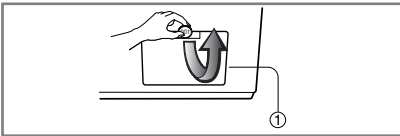

1. درپوش پائین (1) را با استفاده از یط سطره باز کنید. توپی تخلیه (2) جهت بیرون طشیدن شلنگ می باشد.

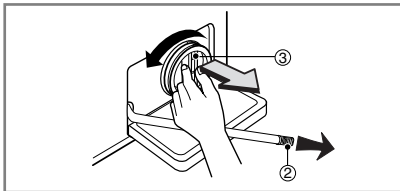

2. توپی تخلیه (2) را آزاد طرده و صبر کنید آب داخل آن خالی شود. در این زمان بجهت جاری نشدن آب بر طف زمین بایستی یط طرف در زیر آن قرار داده شود. پس تخلیه طاملل آب داخل، فیلتر پمپ (3) را به سمت چپ چرخانده تا باز گردد.

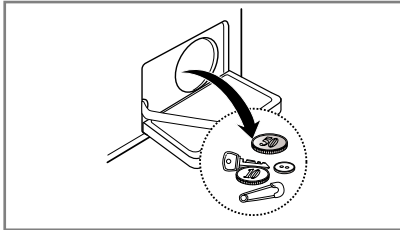

3. هر گونه مواد زائد را از روی فیلتر پمپ (3) بردارید.

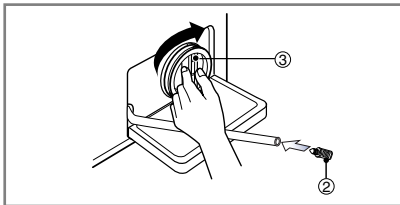

4. پس از تمیز طاری فیلتر، فیلتر پمپ (3) را در جه عقربه های ساعت چرخانیده و آنگاه توپی تخلیه (2) را در مطان اولیه خود قرار دهید. در نهایت نیز طلاطط درپوش پائین را ببندید.

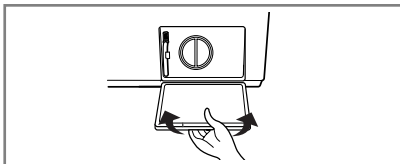

کشوی توزیع مواد شوینده

- * پس از مدتی آثار مواد شوینده و مواد نرم طننده پارچه در داخل طشورسوب می بندد.
- داخل کشور را می بایست هر از چند گاه با فشار آب شسته و تمیز نمائید.
- در صورت لزوم می توانید کشور را با فشار خار مربوطه بسمت پائین و کشیدن آن به سمت بیرون، از داخل دستگاه بیرون بیاورید.
- جهت تسهیل در امر تمیزکاری، قسمت بالائی محفظه مواد نرم کننده را می توان جدا ساخت.

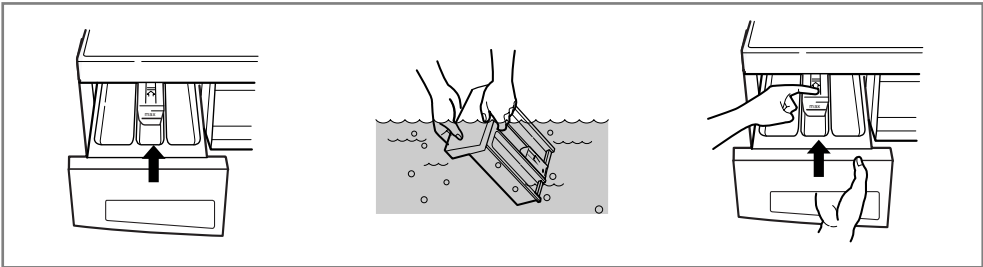

محفظه قرار گرفتن کشو

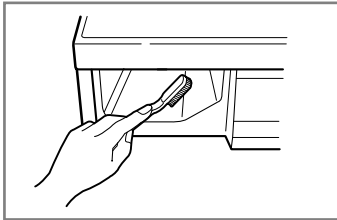

- * مواد شوینده همچنین در مسیر رفت و آمد کشو نیز جمع می شوند که می بایست هر از چند گاه با یک مسواک قدیمی، تمیز گردند.
- بلافاصله پس از اتمام تمیز کاری، کشور را به جای خود برگردانده و یک سیکل آبکشی را با دستگاه خالی انجام دهید.

محفظه شستشو

- چنانچه در منطقه ای زندگی می نمائید که دارای آب سنگین است، رسوب آهکی در جاهائی که به چشم نمی آیند شکل گرفته و از این جهت براحتی تمیز نمی شوند.
- در اثر مرور زمان این رسوب ها باعث کندی کار دستگاه شده و اگر مرتب چک نشوند، امکان دارد مجبور شوید برخی قطعات را تعویض نمائید.
- اگرچه جنس محفظه شستشو استیل است اما لکن ذرات زنگ زدگی در اثر وجود اقلام فلزی کوچک (مانند کلیپس های کاغذ و سنجا قفلی) در سطح درام بوجود آمده و در آن باقی می ماند.
- محفظه درام دستگاه را می باید هر از چند گاه تمیز نمود.
- در صورت استفاده از مواد جرم گیر، مواد ضد زنگ یا مواد سفید کننده، از مناسب بودن این مواد برای استفاده در ماشین لباسشویی اطمینان حاصل فرمائید.
- * مواد جرم گیر احتمالاً دارای عناصر شیمیائی مضر هستند که به برخی از قسمت های ماشین لباسشویی صدمه می زنند.
- * لکه ها را با مواد تمیز کننده استیل از بین ببرید.
- * هرگز از اسکاچ سیمی استفاده نفرمائید.

روش تمیز کردن دستگاه لباسشوئي

1. بدنه خارجي دستگاه

توجه کافي به دستگاه لباسشوئي باعث افزايش عمر مفيد آن خواهد گشت. بدنه خارجي دستگاه را مي توان با محلول آب گرم و ماده شوينده خنثي و غير سايشي لوازم خانگي تمیز نمود. بلافاصله پس از تمیز کاري، قطرات آب را به وسيله يك پارچه مرطوب از روي آن پاک کنید. سعی کنید که اشیاء تیز با بدنه دستگاه تماس پیدا نکنند.

*** مهم:** استفاده از مواد شوينده حاوي عناصر متيل، رقيق کننده يا محصولات مشابه غير مجاز است.

2. قسمت داخلي دستگاه

واشر دور درب، لاستيك هاي انعطاف پذير و شيشه درب را خشک نمائيد. يك سيکل شستشو را با استفاده از آب گرم اجرا نمائيد. در صورت لزوم اين سيکل را تکرار کنید.

توجه جهت برطرف نمودن رسوب آب سنگين، تنها از تمیز کننده هائي استفاده شود که براي لباسشوئي مناسب هستند.

دستورالعمل هاي نکه داري دستگاه در زمستان

چنانچه محل قرار گيري دستگاه در فضا هائي با دماي زير صفر بوده يا ممکن است به طور تصادفي درجه حرارت آن مکان به زير صفر برسد، موارد زير را رعايت نموده تا آسیب کمتری به دستگاه وارد آيد:

1. آب دستگاه را قطع نمائيد.
2. شلنک هاي تغذيه و تخلیه آب را از دستگاه جدا سازيد.
3. دو شاخه برق دستگاه را به پريزي وصل نمائيد که به طرز صحيح به زمين اتصال يافته باشد.
4. يك گالن (8/3 ليتر) محلول ضد يخ خود رو (آر وي) را در محفظه خالي دستگاه ريخته و درب آن را ببنديد.
5. برنامه تخلیه را انتخاب نموده و صبر کنید که کل آب آن تخلیه شود.
6. کل محلول ضد يخ خود رو (آر وي) تخلیه نمی گردد.
6. دو شاخه برق را کشيده و داخل درام را تمیز نمائيد. سپس درب دستگاه را ببنديد.
7. کثوي توزيع مواد شوينده را بيرون کشيده و اضافات آب داخل آن را تخلیه و خشک نمائيد.
8. دستگاه لباسشوئي را در وضعيت سرپا نگاه داريد.
9. جهت برطرف نمودن کامل محلول ضد يخ از داخل دستگاه، يك بار سيکل کامل شستشو را با استفاده از مواد شوينده اجرا نمائيد. در اين زمان نبايد لباس در داخل دستگاه بيندازيد.

راهنمای رفع عیب

* این دستگاه لباسشویی مجهز به سیستم ایمنی خودکار بوده که ایرادات احتمالی دستگاه را در همان مراحل اولیه تشخیص داده و عکس العمل مناسب با آن را از خود نشان می دهد. در هنگام عدم کارکرد کلي دستگاه و یا عدم کارکرد مناسب برخی از قسمت ها و قبل از تماس با مرکز مجاز سرویس، موارد زیر را چک نمایید.

نشانه	علل احتمالی بروز عیب	راه حل
• لرزش و صدای چک چک	• اشیاء خارجی مانند سنجاق قفلی یا سکه در داخل محفظه شستشو یا پمپ وجود دارند.	عملکرد دستگاه را متوقف نموده، درام و فیلتر تخلیه را چک نمایید. چنانچه پس از روشن نمودن مجدد دستگاه صدا ادامه داشت، با مرکز سرویس تماس حاصل فرمایید.
• صدای تلیپ تلیپ	• حجم زیاد البسه باعث ایجاد صداهای سنگین می گردد. این مورد معمولاً عادی است.	در صورت ادامه صدا، احتمالاً تراز دستگاه بهم خورده است. دستگاه را متوقف و لباس ها را جابجا کنید.
• صدای لرزشی	• بررسی نمایید که آیا مهره های حمل و نقل و کل مواد بسته بندی از دستگاه جدا شده اند یا خیر. • آیا کل پایه ها به طور کامل بر روی زمین قرار دارند.	چنانچه در زمان نصب، این مهره ها را باز ننمودید، به راهنمای مصرف کننده مراجعه و دستورالعمل باز کردن آنها را مطالعه فرمایید. احتمالاً حجم لباس ها در درام بصورت نامتوازن قرار گرفته اند. دستگاه را متوقف و لباس ها را جابجا کنید.
• آب نشت می کند.	• اتصال شلنگ های تغذیه و تخلیه آب در محل شیر آب و دستگاه شل شده است. • لوله فاضلاب منزل گرفته است.	اتصالات شلنگ ها را چک و محکم نمایید. لوله را باز نمایید. در صورت لزوم با یک لوله کش تماس بگیرید.
• رسوب داخلی زیاد شده است		مواد شوینده زیاد و پاک کننده های بلا استفاده باعث ایجاد کف بیش از حد گشته که به نشت آب منجر می شود.
• آب بداخل ماشین لباسشویی وارد نشده و یا فشار آن کم است.	• فشار آب منطقه کافی نمی باشد. • شیر آب کاملاً باز نشده است. • شلنگ (های) ورودی آب تا شده اند. • فیلتر شلنگ (های) ورودی آب گرفته اند.	یک شیر دیگر را در منزل چک کنید. شیر را کاملاً باز نمایید. شلنگ (ها) را صاف نمایید. فیلتر شلنگ (های) ورودی آب را چک نمایید.
• آب از داخل ماشین لباسشویی تخلیه نشده و یا فشار آن کم است.	• شلنگ تخلیه تا خورده یا گرفته است. • فیلتر تخلیه گرفته است.	شلنگ تخلیه را صاف و تمیز نمایید. فیلتر تخلیه را تمیز نمایید.

راه حل	علل احتمالی بروز عیب	نشانه
<p>از استقرار محکم دو شاخه در پریز اطمینان حاصل فرمائید.</p> <p>کلید مینیاتوری را در وضعیت روشن قرار داده یا فیوز را جایگزین نمایید.</p> <p>ظرفیت فیوز را افزایش ندهید.</p> <p>چنانچه مشکل از بار زیاد بر روی مدار است، از یک الکتریکی مجرب بخواهید آن را درست نماید</p> <p>شیر آب را باز نمائید.</p>	<ul style="list-style-type: none"> • دوشاخه برقی در پریز قرار نداشته و یا در داخل آن شل شده است. • فیوز منزل پریده، کلید مینیاتوری قطع شده و یا برق شهری قطع می باشد. • شیر آب باز نشده است. 	<ul style="list-style-type: none"> • دستگاه لباسشویی کار نمی کند
<p>درب دستگاه را بسته و دکمه شروع / توقف را فشار دهید. پس از فشار دکمه شروع / توقف، چند دقیقه طول می کشد تا دستگاه شروع به چرخش نماید. جهت انجام مرحله چرخش، درب دستگاه باید کاملاً بسته باشد.</p>	<ul style="list-style-type: none"> • چک کنید که درب کاملاً بسته شده باشد. 	<ul style="list-style-type: none"> • دستگاه لباسشویی نمی چرخد
<p>به دلیل مسائل ایمنی، بلافاصله پس از شروع بکار، درب دستگاه قفل شده و باز نمی شود. قبل از باز شدن درب یک تا دو دقیقه صبر کنید تا مکانیزم الکتریکی قفل، آن را باز نماید.</p>		<ul style="list-style-type: none"> • درب دستگاه باز نمی شود.
<p>طول زمان شستشو بسته به عواملی مانند حجم البسه، فشار آب، دمای آب و دیگر شرایط محیطی متغیر خواهد بود.</p> <p>همچنین در زمان تشخیص عدم توازن البسه و یا اجرای برنامه های برطرف سازی رسوب مواد شوینده، طول زمان شستشو افزایش می یابد.</p>		<ul style="list-style-type: none"> • در زمان برنامه های شستشو تاخیر ایجاد می گردد.

راه حل	علل احتمالی بروز عیب	نشانه
<p>يك شیر دیگر را در منزل چک کنید. شیر را کاملاً باز نمائید. شلزک (ها) را صاف نمائید. فیلتر شلزک (های) ورودی آب را چک نمائید.</p>	<ul style="list-style-type: none"> • فشار آب منطقه کافی نیست • شیر های آب کاملاً باز نیستند. • شلزک (های) ورودی آب تا شده اند. • فیلتر شلزک (های) ورودی آب گرفته اند. 	
<p>شلزک تخلیه را صاف و تمیز نمائید. فیلتر تخلیه را تمیز نمائید. جهت کسب اطلاعات بیشتر به بخش ن فیلتر پمپ تخلیه‌س در صفحه 27 مراجعه فرمائید.</p>	<ul style="list-style-type: none"> • شلزک تخلیه تا خورده یا گرفته است. • فیلتر تخلیه گرفته است. 	
<p>1 یا 2 تکه لباس کوچکتر را در دستگاه بیندازید تا توازن البسه ایجاد شود. جهت چرخش بهتر، البسه را جابجا نمائید.</p>	<ul style="list-style-type: none"> • حجم البسه خیلی کم است. • حجم البسه بالانس نیست. • این دستگاه دارای يك سیستم تشخیص عدم توازن البسه و اصلاح آن می باشد. در صورت انداختن اقلام تگ ساینز بالا (مانند پادری حمام، تور دو طرفه و غیره)، احتمال قطع چرخش دستگاه یا ایجاد اختلال در برنامه انتخابی آن توسط این سیستم وجود دارد. • چنانچه در پایان مرحله شستشو، البسه بیش از حد خیس مانده باشند، تکه های کوچکتر لباس را در دستگاه بیندازید تا توازن البسه ایجاد شود. آنگاه سیکل تخلیه را مجدداً تکرار نمائید. 	
<p>درب را به طور کامل ببندید. * در صورتیکه علامت ن ع از صفحه نمایش محو نشود، با مرکز سرویس تماس حاصل فرمائید.</p>	<p>• آیا درب دستگاه باز شده و یا کاملاً بسته نشده است؟ </p>	
<p>دو شاخه را از پریز کشیده و با مرکز سرویس تماس حاصل فرمائید.</p>		
<p>شیر آب را ببندید. دو شاخه را از پریز بکشید. با مرکز سرویس تماس حاصل فرمائید.</p>	<ul style="list-style-type: none"> • بدلیل خرابی شیر آب، حجم آب ورودی به دستگاه زیاد است. 	
	<ul style="list-style-type: none"> • حسگر سطح آب کار نمی کند. 	
	<ul style="list-style-type: none"> • فشار ظرفیت بیش از حد بر روی موتور 	
	<ul style="list-style-type: none"> • فشار ظرفیت بیش از حد بر روی موتور 	
<p>سیکل شستشو را تکرار نمائید.</p>	<ul style="list-style-type: none"> • برق دستگاه لباسشویی قطع شده است. 	

مواردی که شامل کارانتی نمی گردند

- ایاب ذهاب به منزل شما جهت آموزش روش استفاده از دستگاه.
 - در صورت اتصال دستگاه به ولتاژی بغیر از میزان ذکر شده بروی پلاک ولتاژ دستگاه.
 - ایرادات بوجود آمده بر اثر تصادف، اهمال کاری، استفاده غلط و بلایای طبیعی.
 - ایرادات بوجود آمده بر اثر عوامل فراتر از استفاده خانگی و یا بر طبق مفاد راهنمای مصرف کنندگان.
 - تدارک دستورالعمل استفاده از دستگاه یا تغییر تنظیمات دستگاه.
 - ایرادات بوجود آمده توسط آفت جانوران موذی، بعنوان مثال موش صحرائی، سوسک و غیره.
 - صدا و لرزش های عادی مانند صدای تخلیه آب، صدای تخلیه و صدای زدک های هشدار دهنده.
 - اصلاح موارد مربوط به نصب مانند تراز کردن دستگاه و یا تنظیم مسیر تخلیه آب.
 - موارد نکه داری عادی که در راهنمای مصرف کنندگان ذکر شده اند.
 - در آوردن اشیاء / اجسام خارجی مانند سنگریزه، میخ، سیم کرسست، دگمه و غیره از داخل دستگاه، شامل فیلتر پمپ و شلنگ ورودی آب.
 - جایگزینی فیوز برق و یا درست کردن سیمکشی و یا لوله کشی منزل.
 - اصلاح تعمیرات انجام شده توسط افراد غیر مجاز.
 - آسیب های وارده شده به لوازم شخصی داخل منزل بر اثر ایرادات احتمالی دستگاه.
 - در صورت استفاده تجاری، دستگاه از شمول ضمانت نامه خارج می گردد.
(بعنوان مثال: مکان های عمومی مانند حمام های عمومی، منازل اجاره ای، مراکز آموزش و پانسپون ها)
- در صورت نصب دستگاه در محیط های نامناسب، هر گونه هزینه ایاب ذهاب مربوط به تعمیرات دستگاه یا تعویض قطعات معیوب بعهدہ مالک دستگاه خواهد بود.

