

# Podręcznik użytkownika

L226WT  
L226WTX  
L226WTQ  
L226WTG  
L226WTM

**P** przed użyciem tego urządzenia przeczytaj uważnie uwagi podane w rozdziale Środki ostrożności. Przechowuj Podręcznik użytkownika (CD) w dostępnym miejscu, aby korzystać z niego w przyszłości.

**W** razie potrzeby skorzystania z serwisu należy podać informacje znajdujące się na tabliczce umieszczonej na produkcie.

To urządzenie zostało zaprojektowane i wyprodukowane w sposób zapewniający Twoje bezpieczeństwo osobiste, jednak niepoprawne jego użycie może spowodować ryzyko porażenia prądem elektrycznym lub niebezpieczeństwo pożaru. Aby umożliwić poprawne działanie wszystkich środków bezpieczeństwa wbudowanych do tego monitora, należy przestrzegać następujących podstawowych zasad instalacji, użytkowania i serwisu.

## Bezpieczeństwo

Należy używać tylko przewodu zasilania dostarczonego wraz z urządzeniem. W razie użycia innego przewodu zasilania należy sprawdzić, czy jest on zgodny ze stosownymi normami krajowymi, jeśli nie był dostarczony przez sprzedawcę. Jeśli przewód zasilania jest w jakikolwiek sposób uszkodzony, należy się skontaktować z producentem lub najbliższym autoryzowanym punktem napraw w celu wymiany.

Przewód zasilania jest używany jako główne urządzenie odłączające. Sprawdź, czy po instalacji urządzenia sieciowe gniazdko ścienne jest łatwo dostępne.

Zasilaj monitor tylko ze źródła energii wskazanego w danych technicznych w niniejszym podręczniku lub podanego na monitorze. W razie braku pewności co do rodzaju zasilania w domu należy porozumieć się ze sprzedawcą.

Przeciążone gniazda sieci prądu zmiennego i przedłużacze są niebezpieczne. Równie niebezpieczne są wystrzępione przewody zasilania i uszkodzone wtyczki. Mogą one spowodować niebezpieczeństwo porażenia prądem elektrycznym lub niebezpieczeństwo pożaru. Skontaktuj się z technikiem serwisu w celu wymiany. Nie otwieraj monitora.

Wewnątrz nie ma elementów przeznaczonych do obsługi przez użytkownika.

- Wewnątrz nie ma elementów przeznaczonych do obsługi przez użytkownika.
- Nawet kiedy wyłącznik jest w stanie OFF (Wyłączony), wewnątrz występują niebezpieczne wysokie napięcia.
- Jeśli monitor nie działa prawidłowo, skontaktuj się ze sprzedawcą.

Aby uniknąć obrażeń ciała:

- Nie ustawiaj monitora na pochylonej półce, jeśli nie będzie prawidłowo umocowany.
- Używaj tylko podstawy zalecanej przez producenta.

Aby zapobiec pożarowi lub innemu zagrożeniu:

- Zawsze wyłączaj monitor, jeśli opuszczasz pokój na dłużej niż na chwilę. Nigdy nie pozostawiaj monitora włączonego wychodząc z domu.
- Zadbaj, aby dzieci nie wrzucały ani nie wkładały żadnych przedmiotów do otworów obudowy monitora. Na niektórych częściach wewnętrznych występują wysokie napięcia.
- Nie dodawaj akcesoriów, które nie zostały przeznaczone do tego monitora.
- W czasie burzy z błyskawicami lub gdy monitor jest pozostawiony bez nadzoru przez dłuższy czas, wyjmij wtyczkę z gniazdka ściennego.

## Instalacja

Zadbaj, aby nic nie leżało na przewodzie zasilania ani nic po nim nie przejeżdżało oraz nie ustawiaj monitora w miejscu, w którym przewód zasilania jest narażony na uszkodzenie.

Nie korzystaj z monitora w pobliżu wody, czyli np. blisko wanny, umywalki, zlewu kuchennego, pralki, w wilgotnej piwnicy lub w pobliżu basenu pływackiego.

Monitory mają w obudowie otwory wentylacyjne, aby umożliwić odprowadzanie ciepła wytwarzanego w czasie pracy. Jeśli te otwory zostaną zasłonięte, gromadzące się ciepło może spowodować uszkodzenie i w jego następstwie niebezpieczeństwo pożaru.

Dlatego NIE WOLNO:

- Zastaniać dolnych otworów wentylacyjnych, ustawiając monitor na łóżku, sofie, kocu itp.
- Ustawiać monitora w obudowie, jeśli nie będzie zapewniona należyta wentylacja.
- Zastaniać otworów wentylacyjnych tkaniną lub innym materiałem.
- Ustawiać monitora w pobliżu grzejnika, nad grzejnikiem lub innym źródłem ciepła.

Nie wolno przecierać ani uderzać aktywnej matrycy LCD żadnym twardym przedmiotem, gdyż może to doprowadzić do jej trwałego porysowania, zmatowienia lub zniszczenia

Nie wolno przez dłuższy czas naciskać palcem ekranu LCD, ponieważ może to spowodować powstawanie obrazów wtórnych.

Na ekranie mogą pojawiać się uszkodzone punkty, na przykład czerwone, zielone lub niebieskie plamki. Nie ma to jednak wpływu na sprawność monitora

Aby na monitorze LCD uzyskać jak najlepszą jakość obrazu, należy stosować zalecaną rozdzielczość. Ustawienie innej rozdzielczości może spowodować przeskalowanie lub inne przetworzenie obrazu wyświetlanego na ekranie. Jest to jednak naturalna cecha panelu LCD o ustalonej rozdzielczości.

## Czyszczenie

- Przed czyszczeniem ekranu LCD należy odłączyć zasilanie
- Stosować lekko wilgotną (nie mokrą) ściereczkę. Nie wolno używać aerozoli bezpośrednio na ekran monitora, ponieważ nadmiar rozpylanej cieczy może spowodować porażenie prądem elektrycznym.

## Pakowanie

- Nie należy wyrzucać oryginalnego opakowania i pudełka. Stanowią one idealny pojemnik do transportowania urządzenia. Kiedy urządzenie jest przewożone w inne miejsce, należy je zapakować w oryginalne opakowanie.

## Złomowanie

- Lampa fluoroscencyjna użyta w tym produkcie zawiera niewielką ilość rtęci.
- Urządzenia tego nie należy wyrzucać wraz ze zwykłymi odpadami domowymi. Złomowanie tego produktu musi odbywać się zgodnie z lokalnymi przepisami.

## Podłączanie głośnika

1. Umieścić monitor na miękkiej tkaninie ekranem skierowanym w dół.
2. Wsunąć wystający hak głośnika w otwór w tylnej ścianie urządzenia.

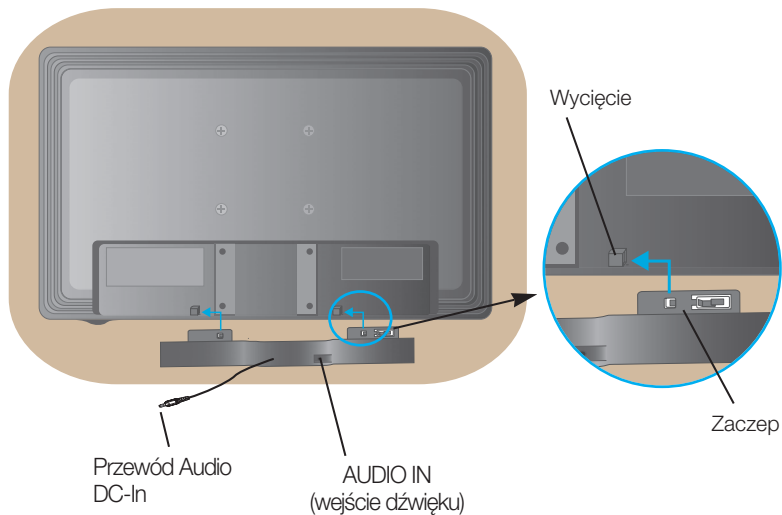

3. Po zainstalowaniu głośnika podłączyć przewód Audio DC-In z tyłu urządzenia.

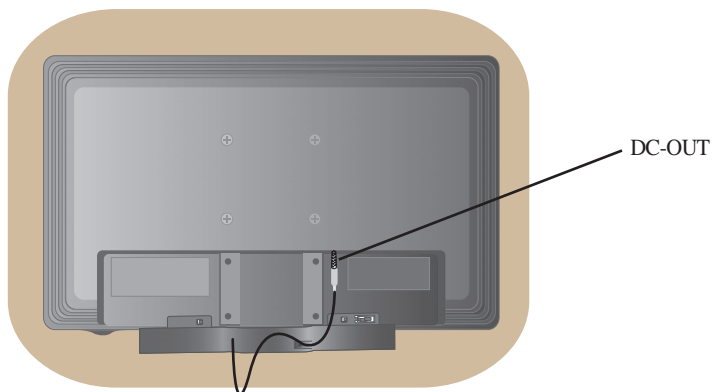

- Przed rozpoczęciem konfigurowania monitora należy się upewnić, że monitor, system komputerowy i inne dołączone urządzenia są wyłączone.

## Montaż podstawy

1. Umieść monitor na miękkiej tkaninie ekranem skierowanym w dół
2. Przymocuj nóżkę do monitora, wsuwając ją w odpowiednim kierunku, tak jak pokazano na ilustracji. Upewnij się, że usłyszysz kliknięcie.

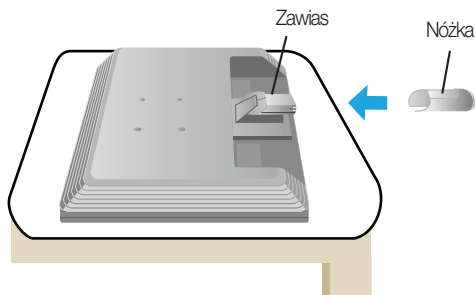

3. Przymocuj podstawę do nóżki (przód, tył), wsuwając ją w odpowiednim kierunku.
4. Po zmontowaniu wszystkich elementów ostrożnie podnieś monitor i ustaw go ekranem do przodu.

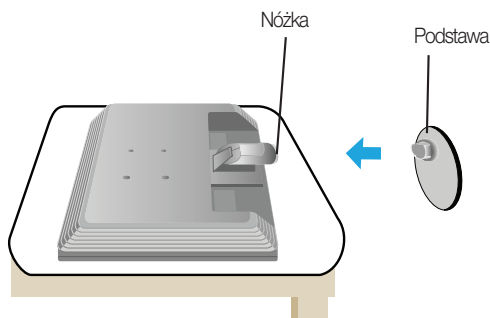

### Ważne

- Na tej ilustracji przedstawiono ogólny sposób połączenia. Twój monitor może się różnić od elementów pokazanych na rysunku.
- Nie przenoś monitora w pozycji do góry nogami, trzymając go tylko za podstawę. Monitor może upaść i ulec uszkodzeniu lub zranić Cię w stopę.

## Demontaż podstawy

### Typ A

1. Połóż poduszkę lub miękką tkaninę na płaskiej powierzchni.



2. Umieść monitor na poduszce lub tkaninie ekranem skierowanym w dół.



3. Wciśnij zatrzask wewnątrz, wyjmij podstawę ze wspornika podstawy.



4. Odłącz podstawę, używając śrubokręta, tak jak pokazano na ilustracji.  
Informacja: Proszę zachować 4 śrubki w dostępnym miejscu na przyszłość.



5. Zapakuj produkt jak pokazano na zdjęciu.



## Demontaż podstawy

### Typ B

1. Połóż poduszkę lub miękką tkaninę na płaskiej powierzchni.



2. Umieść monitor na poduszce lub tkaninie ekranem skierowanym w dół.



3. Zmierz sposób trzymania produktu jak pokazano, następnie przekręć Podstawę zgodnie ze strzałką na rysunku.



4. Pociągnij podstawę, by ją usunąć.



5. Naciskając zarządk do środka, wyjmij nóżkę ze wspornika.



6. Zapakuj produkt jak pokazano na zdjęciu.



- Przed rozpoczęciem konfigurowania monitora należy się upewnić, że monitor, system komputerowy i inne dołączone urządzenia są wyłączone.

## Ustawianie pozycji wyświetlacza

1. Wypróbuj różne sposoby wyregulowania pozycji panelu w celu zapewnienia sobie maksymalnego komfortu.

- Zakres przechylenia:  $-5^{\circ} \sim 20^{\circ}$

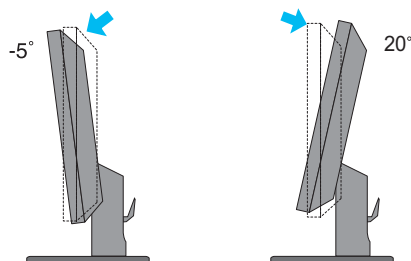

- Obracanie:  $355^{\circ}$

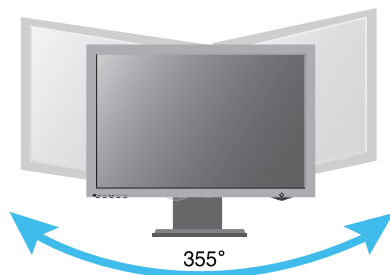

### Ergonomia

W celu zachowania wygodnej i ergonomicznej pozycji widzenia zaleca się, aby kąt odchylenia monitora od pionu nie przekraczał pięciu stopni.



## Korzystanie z komputera

1. Upewnij się, że komputer i produkt są wyłączone. Podłącz kable tak, jak na pokazano na schemacie ① do ②.

- A Podłącz kabel DVI
- B Podłącz kabel Dsub (PC)
- C Podłącz kabel Dsub (MAC)

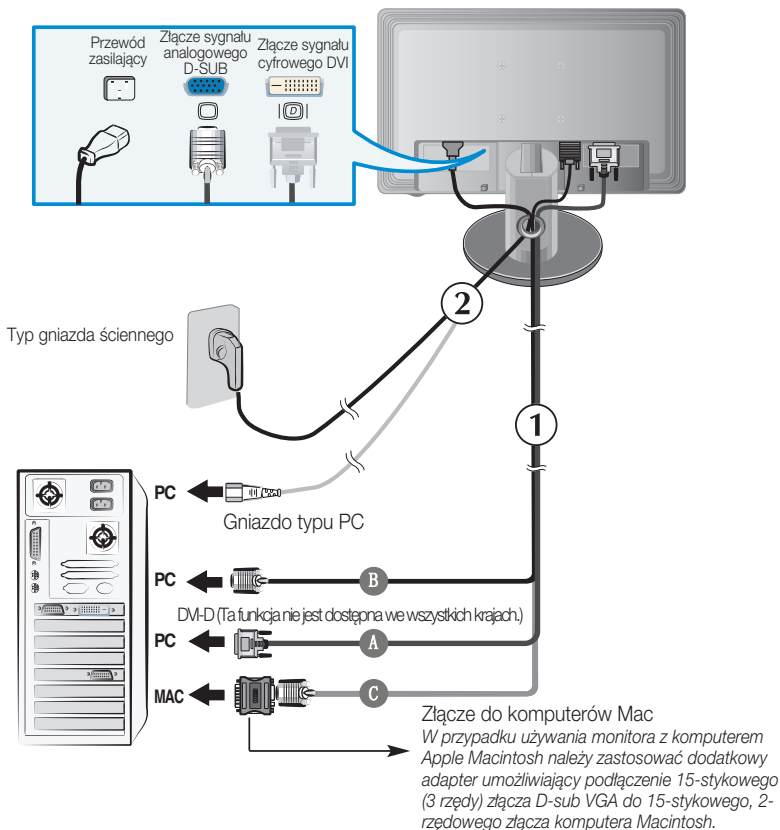

2. Naciśnij przycisk  na przednim panelu przełączania, aby włączyć zasilanie. Po włączeniu monitora jest automatycznie włączana „Funkcja automatycznego ustawiania obrazu”.  
(Tylko w trybie analogowym)

AUTOMATYCZNE USTAWIENIE  
PARAMETRÓW OBRAZU

### UWAGA

„Funkcja automatycznego ustawiania obrazu” zapewnia optymalne ustawienia monitora. Gdy użytkownik po raz pierwszy podłączy monitor do komputera, funkcja ta automatycznie dostosuje ustawienia wyświetlacza optymalnie do sygnałów wejściowych. Za pomocą przycisku AUTO/SET (Auto/Ustaw) wybierz automatyczną regulację ekranu podczas użytkowania monitora lub ręczną obsługę tej funkcji. Można także skorzystać z opcji „JUSTAWIENIA FABRYCZNE” w menu ekranowym. Powoduje ona inicjalizację wszystkich elementów menu z wyjątkiem opcji „Język”.

## Gniazdo boczne

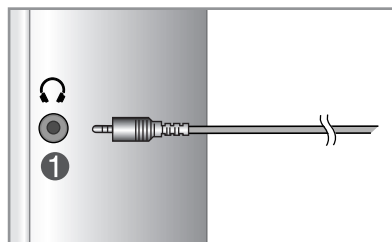

1 Wejście słuchawkowe

## Tył monitora



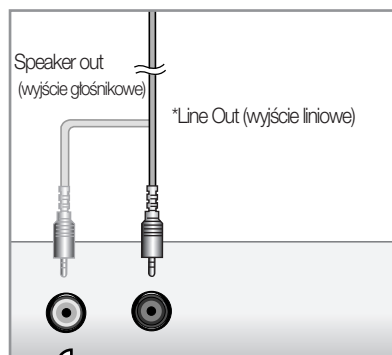

2 Służy do połączenia z gniazdem \*LINE OUT (wyjście liniowe) na karcie dźwiękowej komputera.

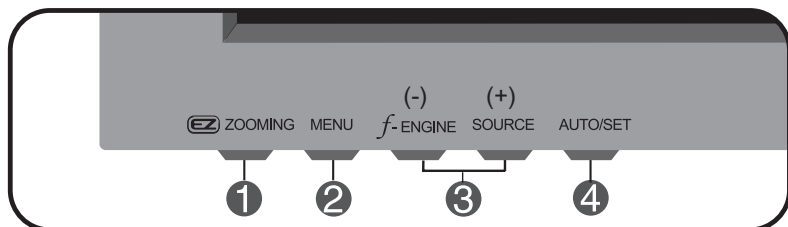
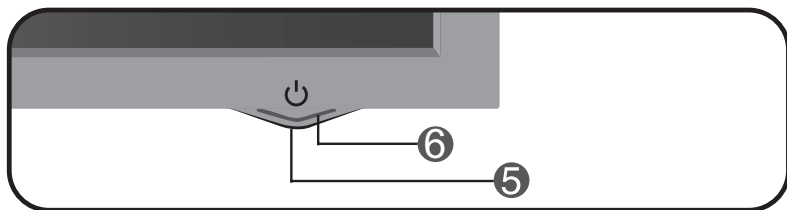

<Gniazdo karty dźwiękowej komputera>

## Przyciski na panelu przednim

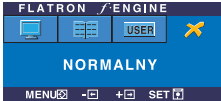
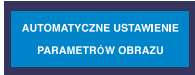

Element sterujący	Funkcja
<b>1</b>  <b>ZOOMING</b>	<p>Przy aktualnym wyświetlaniu, użyj przycisku 'ez Zooming', a rozdzielczość zostanie zmieniona o punkt na niższą.</p> <p>Wciśnij przycisk 'ez Zooming' jeszcze raz, aby powrócić do oryginalnego wyświetlania.</p> <p>*Jednym dotknięciem ez-zooma (łatwego powiększania) możesz dostosować rozdzielczość, jaka Ci najbardziej odpowiada, jest także możliwe powiększanie rozmiaru znaków i obrazów dla osób starszych o słabszym wzroku, gospodyń domowych nie mających do czynienia z komputerem, oraz dzieci.</p> <ul style="list-style-type: none"> <li>■ Zalecane rozdzielczości to 1680 x 1050, 1280 x 1024, 1024 x 768, 800 x 600.</li> <li>■ Sposób ustawiania może się różnić w zależności od systemu komputerowego lub karty graficznej. W takich przypadkach proszę się zwrócić do producenta komputera, lub karty graficznej.</li> </ul>
<b>2</b> <b>Przycisk MENU</b>	<p>Przycisk ten służy do wchodzenia lub wychodzenia z menu ekranowego.</p> <p><b>OSD ZABLOKOWANE/ODBLOKOWANE</b></p> <p>Funkcja ta umożliwia blokowanie bieżących ustawień sterowania, tak aby nie mogły być zmienione nieumyślnie.</p> <p>Naciśnij przycisk MENU i przytrzymaj przez kilka sekund.</p> <p>Powinien się pojawić komunikat „OSD ZABLOKOWANE”.</p> <p>W każdej chwili możesz odblokować przyciski sterujące menu ekranowego, naciskając i przytrzymując przez kilka sekund przycisk MENU (Menu). Powinien się pojawić komunikat „OSD ODBLOKOWANE”.</p>

Element sterujący	Funkcja
<p><b>3</b> - + Przyciski</p> <p>- <b>f•ENGINE</b></p> <p>+ <b>SOURCE</b></p>	<p>Przyciski te są przeznaczone do wybierania lub ustawiania funkcji w menu ekranowym.</p> <p>Więcej informacji można znaleźć na stronie P17.</p>  <p>Przycisk ten jest przeznaczony do uaktywniania złącza D-Sub lub DVI. Ta funkcja jest używana, gdy do monitora są podłączone dwa komputery. Ustawieniem domyślnym jest D-Sub.</p>
<p><b>4</b> <b>Przycisk AUTO/SET (Auto/Ustaw)</b></p> 	<p>Przycisk ten jest przeznaczony do dokonywania wyboru w menu ekranowym.</p> <p>AUTO IMAGE ADJUSTMENT (Automatyczne ustawianie obrazu) W czasie ustawiania monitora należy zawsze przed wejściem do menu ekranowego nacisnąć przycisk AUTO/SET (Auto/Ustaw) Display (OSD) (Wyświetlanie). Ta funkcja automatycznie ustawia obraz na monitorze zgodnie z idealnymi ustawieniami stosownie do bieżącej rozdzielczości ekranu (tryb wyświetlania). Najlepszym trybem wyświetlania jest Monitor 22-calowy: 1680 x 1050</p>
<p><b>5</b> <b>Przycisk Power (Zasilanie)</b></p>	<p>Przycisk ten jest przeznaczony do włączania i wyłączenia monitora.</p>
<p><b>6</b> <b>Wskaźnik zasilania</b></p>	<p>Wskaźnik ten świeci się na zielono, kiedy monitor działa normalnie (Tryb włączenia). Jeśli monitor jest w trybie uśpienia (oszczędzanie energii), kolor wskaźnika zmienia się na bursztynowy.</p>

## Regulacja ekranu

Za pomocą systemu menu ekranowego ustawianie rozmiarów obrazu, jego pozycji i parametrów pracy monitora jest łatwe i szybkie.

W celu zaznajomienia użytkownika z elementami sterującymi poniżej podano krótki przykład.

Niniejszy rozdział zawiera opis dostępnych elementów regulacyjnych i wybieranych parametrów, które są dostępne za pomocą menu ekranowego.

### UWAGA

- Przed dokonaniem zmian regulacji obrazu należy poczekać co najmniej 30 minut, aż monitor osiągnie stabilne warunki pracy.

Aby wykonać regulacje w menu ekranowym, należy postępować według poniższej procedury:

**MENU → - + → AUTO/SET → - + → MENU**

- 1 Naciśnij przycisk MENU (Menu), po czym pojawi się główne menu ekranowe (OSD)
- 2 Aby wybrać element sterujący, użyj - + lub przycisków. Kiedy żądana ikona zostanie podświetlona, naciśnij przycisk AUTO/SET (Auto/Ustaw).
- 3 Użyj przycisków -/+ , aby odpowiednio wyregulować obraz. Użyj przycisku AUTO/SET (Auto/Ustaw), aby wybrać inne elementy podmenu.
- 4 Naciśnij przycisk MENU jeden raz, aby wrócić do menu głównego w celu wyboru innej funkcji. Naciśnij przycisk MENU dwa razy, aby wyjść z menu ekranowego.

# Wybieranie i regulacja w menu ekranowym (OSD)

W poniższej tabeli przedstawiono menu sterowania, regulacji i ustawień menu ekranowego (OSD).

Menu główne	Podmenu		A	D	Opis
OBRAZ	JASKRAWOŚĆ		●	●	Do regulacji jasności, kontrastu i współczynnika gamma ekranu.
	KONTRAST		●	●	
	GAMMA		●	●	
KOLOR	TEMP. BARW	sRGB	●	●	Do dostosowania koloru ekranu.
		6500K	●	●	
		9300K	●	●	
	CZERWONY		●	●	
	ZIELONY		●	●	
	NIEBIESKI		●	●	
POZYCJA	POZIOMA		●		Do ustawiania położenia ekranu
	PIONOWA		●		
POZYCJONOWANIE	ZEGAR		●		Aby polepszyć wyrazistość, stabilność i ostrość ekranu
	FAZA		●		
	OSTROŚĆ		●	●	
USTAWIENIA	JĘZYK		●	●	Aby dostosować stan ekranu do środowiska roboczego użytkownika.
	POZYCJA OSD	POZIOMA	●	●	
		PIONOWA	●	●	
	BALANS BIELI		●		
	Wskaźnik zasilania		●	●	
	USTAWIENIA FABRYCZNE		●	●	
<b>FLATRON</b> <b>F-ENGINE</b>	FILM/TEKST		●	●	Do wybierania lub dostosowania żądanych ustawień obrazu.
	UŻYTKOWNIK		●	●	
	NORMALNY		●	●	
			●	●	● : Adjustable (Ustawiane) A : Wejście analogowe D : Wejście cyfrowe

## UWAGA

- Kolejność ikon może się różnić zależnie od modelu (P13~P17).

# Wybieranie i regulacja w menu ekranowym (OSD)

Przedstawiono procedurę wybierania i regulacji parametrów w systemie menu ekranowego (OSD). Poniżej wymieniono ikony, ich nazwy oraz opisy wszystkich elementów pokazywanych w Menu.

Naciśnij przycisk MENU, po czym pojawi się główne menu ekranowe (OSD).

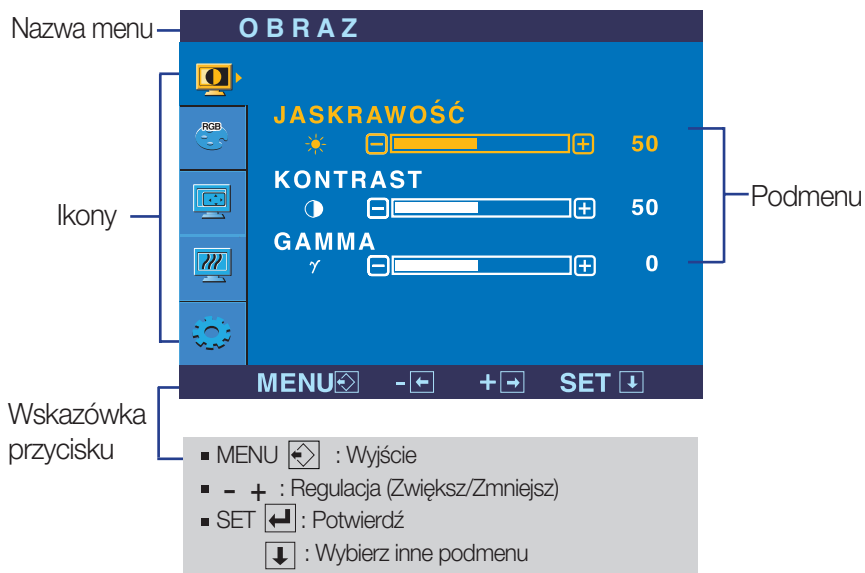

## UWAGA

- Języki OSD (menu ekranowego) na monitorze mogą się różnić od przedstawionych w podręczniku.

Menu główne	Podmenu	Opis
-------------	---------	------



## OBRAZ

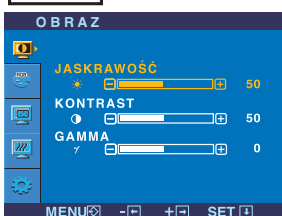

JASKRAWOŚĆ

Do ustawiania jasności ekranu.

KONTRAST

Do ustawiania kontrastu ekranu.

GAMMA

Ustaw własną wartość współczynnika gamma: -50/0/50  
Duże wartości współczynnika gamma powodują wyświetlanie błędnych obrazów, a małe wartości – wyświetlanie obrazów o dużym kontraście.

- MENU : Wyjście
- - : Zmniejsz
- + : Zwiększ
- SET : Wybierz inne podmenu



## KOLOR

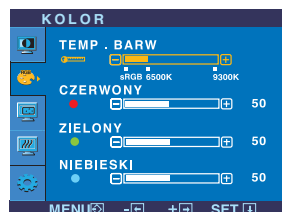

TEMP.  
BARW

- sRGB: Ustaw kolor ekranu zgodnie ze specyfikacją standardu sRGB.
- 6500K: Czerwonawy odcień bieli.
- 9300K: Niebieskawy odcień bieli.

CZERWONY

Ustaw własne poziomy koloru czerwonego.

ZIELONY

Ustaw własne poziomy koloru zielonego.

NIEBIESKI

Ustaw własne poziomy koloru niebieskiego.

- MENU : Wyjście
- - : Zmniejsz
- + : Zwiększ
- SET : Wybierz inne podmenu



## POZYCJA

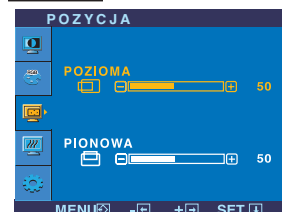

POZIOMA



Do przesuwania obrazu w lewo i w prawo.

PIONOWA

Do przesuwania obrazu w górę i w dół.

- MENU : Wyjście
- - : Zmniejsz
- + : Zwiększ
- SET : Wybierz inne podmenu



Menu główne	Podmenu	Opis
	<b>POZYCJONOWANIE</b>	
	ZEGAR	Ta funkcja służy do minimalizacji pionowych pasków lub pasm widocznych w tle ekranu. Zmienia ona także poziomy rozmiar ekranu.
	FAZA	Do ustawiania ostrości ekranu. Ta funkcja umożliwi usunięcie poziomych szumów oraz zwiększenie czytelności i ostrości obrazu znaków.
	OSTROŚĆ	Do ustawiania wyrazistości ekranu.
<ul style="list-style-type: none"> <li>■ MENU : Wyjście</li> <li>■ - : Zmniejsz</li> <li>■ + : Zwiększ</li> <li>■ SET : Wybierz inne podmenu</li> </ul>		

	<b>USTAWIENIA</b>	
	JĘZYK	Do wybierania języka, w którym są wyświetlane nazwy elementów sterujących.
	POZYCJA OSD	Do regulacji pozuomej pozycji menu OSD na ekranie.
	BALANS BIELI	Jeśli wyjście karty wideo ma parametry inne niż wymagane w specyfikacji, poziomy kolorów mogą się pogorszyć z powodu zniekształceń sygnału wideo. Za pomocą tej funkcji reguluje się poziom sygnału, aby go dopasować do standardowego poziomu wyjścia karty wideo w celu uzyskania optymalnego obrazu. Funkcję tę należy uaktywnić, kiedy na ekranie są kolory biały i czarny.
	WSKAŹNIK ZASILANIA	Ta funkcja służy do włączania lub wyłączenia wskaźnika zasilania na panelu przednim monitora. Wybranie opcji wyłączenia spowoduje, że wskaźnik zostanie wyłączony. Wybranie w dowolnym czasie opcji włączenia spowoduje, że wskaźnik będzie automatycznie włączony.
<ul style="list-style-type: none"> <li>■ MENU : Wyjście</li> <li>■ - : Zmniejsz</li> <li>■ + : Zwiększ</li> <li>■ SET : Regulacja</li> </ul>		
	USTAWIENIA FABRYCZNE	Przywracanie wszystkich domyślnych ustawień fabrycznych z wyjątkiem ustawienia „Język”.  Naciśnij przycisk <b>-</b> , aby natychmiast przywrócić ustawienia fabryczne.

Jeśli to nie poprawi obrazu na ekranie, należy przywrócić domyślne ustawienia fabryczne.

W razie potrzeby należy ponownie użyć funkcji równoważenia bielei. Funkcja ta może być włączona tylko wtedy, gdy sygnał wejściowy jest sygnałem analogowym.

# Wybieranie i regulacja w menu ekranowym (OSD)

Ekran OSD pojawi się po dotknięciu przycisku **F-ENGINE** - na monitorze.

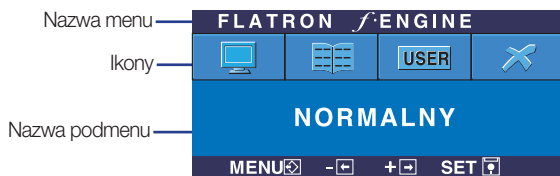

## FLATRON F-ENGINE

Po wybraniu polecenia F-ENGINE na ekranie pojawiają się dwa tony kolorów, jak pokazano na ilustracji.

Ekran z F-Engine pojawi się z lewej strony, a ekran bez niej – po prawej stronie. Aby wybrać ekran z F-Engine, naciśnij przycisk SET (Ustaw).

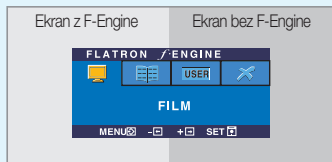

Menu główne

Podmenu

Opis

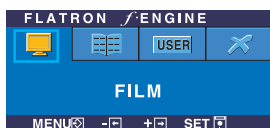

FILM/  
TEKST

Funkcja ta pozwala łatwo wybrać najlepsze żądane właściwości obrazu zoptymalizowane stosownie do środowiska (oświetlenie otoczenia, typy obrazów itp).

FILM: Do animowanych obrazów wideo lub filmów.

TEKST: Do obrazów tekstowych (Przetwarzanie tekstu itp.)

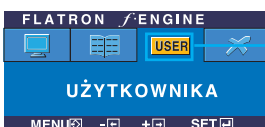

UŻYTKOWNIK

Można ręcznie wyregulować jasność, ACE lub RCM. Wyregulowaną wartość można zapisać lub przywrócić, nawet pracując w innym środowisku.

... (Brightness): (Jasność) Regulacja jasności obrazu.

... ACE (Adaptacyjne poprawianie wyrazistości): Służy do wybierania trybu wyrazistości

...RCM (Zarządzanie kolorem rzeczywistym): Służy do wybierania trybu koloru.

Aby wyregulować funkcję podmenu USER (Użytkownik), naciśnij przycisk SET (Ustaw)

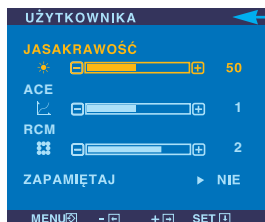

0 Nie zastosowany

1 Green enhance (Poprawianie zielonego)

2 Flesh tone (Odcienie kolorów)

3 Color Enhance (Poprawianie koloru)

Wybierz podmenu **ZAPAMIĘTAJ** za pomocą przycisku SET (Ustaw) i zapisz wartość TAK za pomocą przycisków.

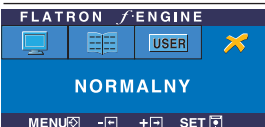

NORMALNY Tak jest w normalnych warunkach pracy.

Przed wezwaniem serwisu sprawdź następujące symptomy.

Brak obrazu	
<ul style="list-style-type: none"><li>● Czy przewód zasilania monitora jest podłączony</li><li>● Czy wskaźnik zasilania świeci?</li><li>● Czy zasilanie jest włączone i wskaźnik zasilania świeci na niebiesko lub zielono?</li><li>● Czy wskaźnik zasilania świeci na bursztynowo?</li><li>● Czy na ekranie pojawił się komunikat „OUT OF RANGE” (Złe ustawienia)?</li><li>● Czy na ekranie pojawił się komunikat „CHECK SIGNAL CABLE” (Sprawdź przewód sygnałowy)?</li></ul>	<ul style="list-style-type: none"><li>● Sprawdź, czy przewód zasilania monitora jest poprawnie włączony do gniazda sieciowego.</li><li>● Naciśnij przycisk Power (Zasilanie)</li><li>● Wyreguluj jasność i kontrast.</li><li>● Jeśli monitor jest w trybie oszczędzania energii, spróbuj poruszyć myszą lub naciśnij dowolny klawisz na klawiaturze, aby przywrócić obraz na ekranie.</li><li>● Spróbuj włączyć komputer</li><li>● Ten komunikat pojawia się, kiedy sygnał z komputera (karty wideo) jest poza zakresem częstotliwości poziomej lub pionowej monitora. Zajrzyj do rozdziału „Dane techniczne” w niniejszym podręczniku i ponownie skonfiguruj monitor.</li><li>● Ten komunikat pojawia się, kiedy nie jest podłączony przewód sygnałowy między komputerem a monitorem. Sprawdź przewód sygnałowy i spróbuj ponownie.</li></ul>

Czy na ekranie pojawił się komunikat „OSD ZABLOKOWANE” ?	
<ul style="list-style-type: none"><li>● Czy po naciśnięciu przycisku MENU na ekranie pojawił się komunikat „OSD ZABLOKOWANE” ?</li></ul>	<ul style="list-style-type: none"><li>● Możesz zabezpieczyć bieżące ustawienia sterowania, tak aby nie mogły być zmienione nieumyślnie. W każdej chwili możesz odblokować elementy sterujące menu ekranowego, naciskając i przytrzymując przez kilka sekund przycisk MENU: pojawi się komunikat „OSD odblokowane”.</li></ul>

## Wyświetlany obraz jest nieprawidłowy

- |  |  |
|--|--|
| <ul style="list-style-type: none"><li>● Pozycja obrazu jest nieprawidłowa</li></ul>  | <ul style="list-style-type: none"><li>● Naciśnij przycisk AUTO/SET (Auto/Ustaw), aby automatycznie wyregulować obraz w sposób optymalny. Jeśli wyniki są niezadowolające, wyreguluj pozycję obrazu za pomocą ikon pozycji H i V w menu ekranowym.</li></ul>  |
| <ul style="list-style-type: none"><li>● W tle ekranu widoczne są pionowe paski lub pasma.</li></ul>                          | <ul style="list-style-type: none"><li>● Naciśnij przycisk AUTO/SET (Auto/Ustaw), aby automatycznie wyregulować obraz w sposób optymalny. Jeśli wyniki są niezadowolające, zmniejsz pionowe paski lub pasma za pomocą ikony ZEGAR w menu ekranowym.</li></ul> |
| <ul style="list-style-type: none"><li>● Na obrazie pojawia się szum poziomy lub znaki nie są odtwarzane czytelnie.</li></ul> | <ul style="list-style-type: none"><li>● Naciśnij przycisk AUTO/SET (Auto/Ustaw), aby automatycznie wyregulować obraz w sposób optymalny. Jeśli wyniki są niezadowolające, zmniejsz poziome paski za pomocą ikony FAZA w menu ekranowym.</li></ul>            |

### Ważne

- Sprawdź w komputerze Panel sterowania --> Monitor -->Ustawienia, aby zobaczyć, czy została zmieniona częstotliwość lub rozdzielczość. Jeśli tak, ponownie ustaw zalecaną rozdzielczość karty wideo
- Metody konfiguracji mogą być różne w przypadku różnych komputerów i systemów operacyjnych, a wspomniana wyżej rozdzielczość może nie być obsługiwana przez kartę wideo. W takim przypadku należy zapytać producenta komputera lub karty wideo.

## Wyświetlany obraz jest nieprawidłowy

- |  |  |
|--|--|
| <ul style="list-style-type: none"><li>● Wyświetlany obraz jest monochromatyczny lub jest nienormalny.</li><li>● Ekran migocze.</li></ul> | <ul style="list-style-type: none"><li>● Sprawdź, czy przewód sygnałowy jest poprawnie podłączony i w razie potrzeby zabezpiecz wtyk, używając śrubokrętu.</li><li>● Sprawdź, czy karta wideo w komputerze jest poprawnie włożona do gniazda</li><li>● W Panelu sterowania – Ustawienia ustaw definicję koloru na wyższą niż 24 bity (true color).</li><li>● Sprawdź, czy ekran jest ustawiony na tryb międzyliniowy i jeśli tak, zmień go na zalecaną rozdzielczość.</li><li>● Sprawdź, czy napięcie zasilania jest dostatecznie wysokie. Powinno być zawarte w przedziale 100-240 V 50/60 Hz.</li></ul> |
|--|--|

## Czy jest zainstalowany sterownik monitora?

- |   |  |
|---|--|
| <ul style="list-style-type: none"><li>● Czy jest zainstalowany sterownik monitora?</li><li>● Czy na ekranie widać komunikat „Nierozpoznany monitor, znaleziono monitor Plug &amp; Play (VESA DDC)”?</li></ul> | <ul style="list-style-type: none"><li>● Koniecznie zainstaluj sterownik monitora z CD (lub dyskietki), które są dostarczone wraz z monitorem. Sterownik można także pobrać z witryny sieci web o adresie: <a href="http://www.lge.com">http://www.lge.com</a>.</li><li>● Sprawdź, czy karta wideo obsługuje funkcję Plug &amp; Play.</li></ul> |
|---|--|

Obraz	22-calowy (55,868 cm) płaski panel z aktywną matrycą TFT LCD Pokrycie antyodblaskowe (L226WT/L226WTX/L226WTQ), Warstwa odblaskowa (L226WTG) 22 cale widoczne 0,282*0,282 mm rozmiar piksela		
Wejście synchronizacji	Częst. pozioma	Analogowe: 30-83 kHz (Automatycznie) Cyfrowe: 30-83 kHz (Automatycznie)	
	Częst. pionowa	56 - 75 Hz (Automatycznie)	
	Rodzaj wejścia	separowane. TTL, dodatnie/ujemne SOG (Sync. na zielonym) Cyfrowe	
Wejście wideo	Wejście sygnałowe	Złącze D-Sub, 15-srykowe Złącze DVI-D (cyfrowe)	
	Rodzaj wejścia	analog RGB (0,7 Vp-p/75 omów), cyfrowe	
Rozdzielczość	Maks.	Analog: VESA 1680 x 1050 @60 Hz Cyfrowe: VESA 1680 x 1050 @60 Hz	
	Zalecane	VESA 1680 x 1050 @60 Hz	
Plug&Play	DDC 2B		
Zużycie energii	Włączony	: 45W (typowo)	
	Czuwanie	≤ 1W	
	Wyłączony	≤ 1W	
Wymiary i masa	Z podstawą		Bez podstawy
	Szerokość	50,17 cm / 19,75 cala	50,17 cm / 19,75 cala
	Wysokość	42,19 cm / 16,61 cala	33,74 cm / 13,28 cala
	Głębokość	23,39 cm / 9,21 cala	5,95 cm / 2,34 cala
	Netto	5,65 kg (12,56 funta)	
Zakres przechylenia	Przechył	-5° ~20°	
Zasilanie	Napięcie zmienne 100-240 V~50/60 Hz 1,0 A		
Warunki otoczenia	Warunki pracy		
	Temperatura	10°C to 35 °C	
	Wilgotność	10 % to 80 % bez kondensacji	
	Warunki przechowywania		
Temperatura	-20°C to 60°C		
Wilgotność	5 % to 90 % bez kondensacji		
Podstawka	Przyłączona ( ), Odlączona ( O )		
Przewód sygnałowy	Przyłączony ( ), Odlączony ( O )		
Przewód zasilający	Gniazdo typu ściennego lub typu PC		

## UWAGA

- Informacje w tym dokumencie mogą ulec zmianie bez powiadomienia.

Obraz	22-calowy (55,868 cm) płaski panel z aktywną matrycą TFT LCD Pokrycie antyodblaskowe 22 cale widoczne 0,282*0,282 mm rozmiar piksela		
Wejście synchronizacji	Częst. pozioma	Analogowe: 30-83 kHz (Automatycznie) Cyfrowe: 30-83 kHz (Automatycznie)	
	Częst. pionowa	56 - 75 Hz (Automatycznie)	
	Rodzaj wejścia	separowane. TTL, dodatnie/ujemne SOG (Sync. na zielonym) Cyfrowe	
Wejście wideo	Wejście sygnałowe	Złącze D-Sub, 15-srykowe Złącze DVI-D (cyfrowe)	
	Rodzaj wejścia	analog RGB (0,7 Vp-p/75 omów), cyfrowe	
Rozdzielczość	Maks.	Analog: VESA 1680 x 1050 @60 Hz Cyfrowe: VESA 1680 x 1050 @60 Hz	
	Zalecane	VESA 1680 x 1050 @60 Hz	
Plug&Play	DDC 2B		
Zużycie energii (Bez głośnika)	Włączony	: 45W (typowo)	
	Czuwanie	≤ 1W	
	Wyłączony	≤ 1W	
Wymiary i masa	Z podstawą		Bez podstawy
	Szerokość	50,17 cm / 19,75 cala	50,17 cm / 19,75 cala
	Wysokość	42,19 cm / 16,61 cala	37,14 cm / 14,62 cala
	Głębokość	23,39 cm / 9,21 cala	5,95 cm / 2,34cala
	Netto	5,85 kg (13 funta)	
Zakres przechylenia	Przechył	-5° ~20°	
Zasilanie	Napięcie zmienne 100-240 V~50/60 Hz 1,0 A		
Warunki otoczenia	Warunki pracy		
	Temperatura	10°C to 35 °C	
	Wilgotność	10 % to 80 % bez kondensacji	
	Warunki przechowywania		
Temperatura	-20°C to 60°C		
Wilgotność	5 % to 90 % bez kondensacji		
Podstawka	Przyłączona ( ), Odlączona ( O )		
Przewód sygnałowy	Przyłączony ( ), Odlączony ( O )		
Przewód zasilający	Gniazdo typu ściennego lub typu PC		
Dźwięk	Moc wyjściowa audio (wartość skuteczna)	1W+1W(R+L)	
	Czułość wejściowa	0.7Vrms	
	Impedancja głośników	16Ω	

## UWAGA

- Informacje w tym dokumencie mogą ulec zmianie bez powiadomienia.

## Tryby wstępnie ustawione (Rozdzielczość)

Tryby wyświetlania (Rozdzielczość)		Częst. pozioma (kHz)	Częst. pionowa (Hz)
1	720 x 400	31.468	70
2	640 x 480	31.469	60
3	640 x 480	37.500	75
4	800 x 600	37.879	60
5	800 x 600	46.875	75
6	1024 x 768	48.363	60
7	1024 x 768	60.123	75
8	1152 x 864	67.500	75
9	1280 x 1024	63.981	60
10	1280 x 1024	79.976	75
11	1680 x 1050	64.674	60
*12	1680 x 1050	65.290	60

\*Tryb zalecany

## Wskaźnik

Tryb pracy	Kolor LED
Włączony	Zielony
Czuwanie	Bursztynowy
Wyłączone	Nie świeci



# Instalowanie zestawu do montażu ściennego

Monitor niniejszy pasuje do ściennych zestawów montażowych, lub do mocowania do innych obiektów.

1. Umieść monitor na miękkiej tkaninie ekranem skierowanym w dół.



2. Odtłącz podstawę, używając śrubokręta, tak jak pokazano na ilustracji.

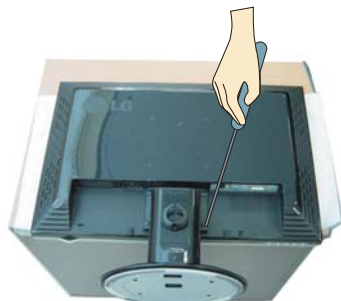

3. Zainstaluj zestaw do montażu ściennego.

zestaw montażu ściennego (do kupienia osobno)  
Konstrukcja urządzenia umożliwia postawienie go na podstawie lub zawieszenie na ścianie za pomocą zestawu do montażu ściennego.  
Aby uzyskać więcej szczegółowych informacji, zapoznaj się z instrukcją instalacji dostarczaną razem z zestawem do montażu ściennego.



Gniazdo bezpieczeństwa Kensington  
Połączone z linką bezpieczeństwa,  
którą można kupić oddzielnie w  
większości sklepów komputerowych

Digitally yours ■■■■■■■■■■

**<http://www.lge.pl>**

**Infolinia: 0801-54-54-54**

**(0801 LG LG LG)**

