



LG

Room Air Conditioner

OWNER'S MANUAL

LG

IMPORTANT

Please read the operating instructions and safety precautions carefully and thoroughly before installing and operating your room air conditioner.

PRECAUTIONS

Pay close attention to precautions in order to prevent potential hazards and damage from misuse or improper installation. LG is not responsible for any damages caused by misuse of the product.

TABLE OF CONTENTS

Safety Precautions	3
Before Opeation	7
Introduction	8
Installation	9
Operating Instructions	14
Maintenance and Service	21



FOR YOUR RECORDS

Write the model and serial numbers here:

Model # _____

Serial # _____

You can find them on a label on the side of each unit.

Dealer's Name _____

Date Purchased _____

■ Staple your receipt to this page in the event you need it to prove date of purchase or for warranty issues.



READ THIS MANUAL

Inside you will find many helpful hints on how to use and maintain your air conditioner properly. Just a little preventive care on your part can save you a great deal of time and money over the life of your air conditioner.

You'll find many answers to common problems in the chart of troubleshooting tips. If you review our chart of

Troubleshooting Tips first, you may not need to call for service at all.



PRECAUTION

- **Contact the authorized service technician for repair or maintenance of this unit.**
- **Contact the installer for installation of this unit.**
- **The air conditioner is not intended for use by young children or invalids without supervision.**
- **Young children should be supervised to ensure that they do not play with the air conditioner.**
- **When the power cord is to be replaced, replacement work shall be performed by authorized personnel only using only genuine replacement parts.**
- **Installation work must be performed in accordance with the National Electric Code by qualified and authorized personnel only.**

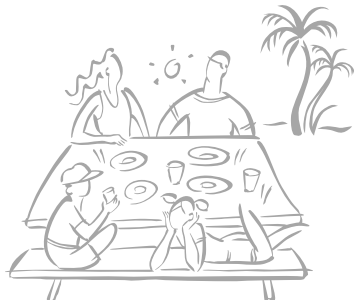

Safety Precautions



To prevent injury to the user or other people and property damage, the following instructions must be followed.

■ Incorrect operation due to ignoring instruction will cause harm or damage. The seriousness is classified by the following indications.

⚠ WARNING This symbol indicates the possibility of death or serious injury.

⚠ CAUTION This symbol indicates the possibility of injury or damage to properties only.

■ Meanings of symbols used in this manual are as shown below.

	Be sure not to do.
	Be sure to follow the instruction.

⚠ WARNING

■ Installation

Don't use a power cord, a plug or a loose socket which is damaged.

- Otherwise, it may cause a fire or electrical shock.



Always plug into a grounded outlet.

- Otherwise, it may cause a fire or electrical shock.

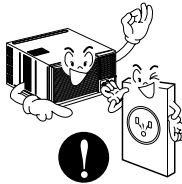

Do not modify or extend the power cord length.

- It will cause electric shock or fire due to heat generation.

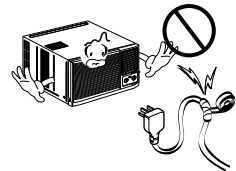

Do not disassemble or modify products.

- It may cause failure and electric shock.

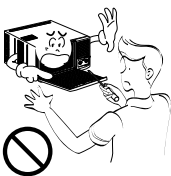

Be caution when unpacking and installing.

- Sharp edges may cause injury.



Do not use the power cord near flammable gas or combustibles such as gasoline, benzene, thinner, etc.

- It may cause explosion or fire.

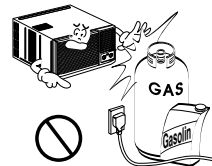

■ Operation

Do not place heavy object on the power cord and take care so that the cord should not be pressed.

- There is danger of fire or electric shock.

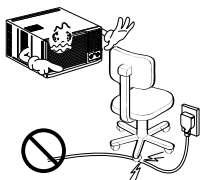

Do not share the outlet with other appliances.

- It will cause electric shock or fire due to heat generation.

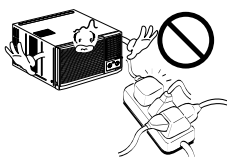

Take the power plug out if necessary, holding the head of the plug and do not touch it with wet hands.

- Otherwise, it may cause a fire or electrical shock.



Do not place the power cord near a heater.

- It may cause fire and electric shock.

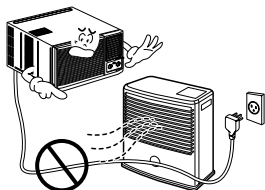

Do not allow water to run into electric parts.

- It will cause failure of machine or electric shock.



Use a soft cloth to clean. Do not use wax, thinner, or a strong detergent.

- The appearance of the air conditioner may deteriorate, change color, or develop surface flaws.



Unplug the unit if strange sounds, odors, or smoke come from it.

- Otherwise it may cause fire and electric shock accident.



Do not open the suction inlet grill of the product during operation.

- Otherwise, it may electrical shock and failure.



If water enters the product, turn off the power switch of the main body of appliance. Contact service center after taking the power-plug out from the socket.



Ventilate the room well when using this appliance together with a stove, etc.

- An oxygen shortage may occur.

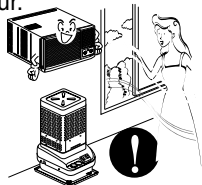

Turn off the power and breaker firstly when cleansing the unit.

- Since the fan rotates at high speed during operation, it may cause injury.

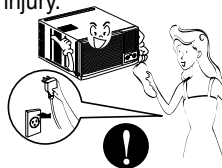

Turn off the main power switch when not using it for a long time.

- Prevent accidental startup and the possibility of injury.

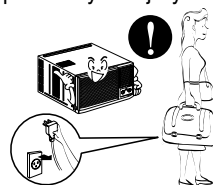

Do not operate or stop the unit by inserting or pulling out the power plug.

- It will cause electric shock or fire due to heat generation.

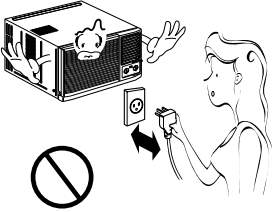

Do not damage or use an unspecified power cord.

- It will cause electric shock or fire.

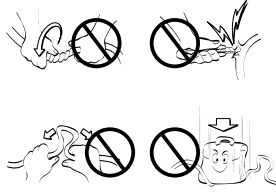

Do not operate with wet hands or in damp environment.

- It will cause electric shock.



Hold the plug by the head when taking it out.

- It may cause electric shock and damage.

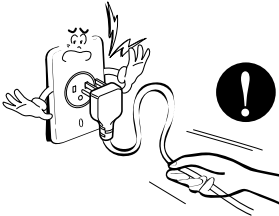

When gas leaks, open the window for ventilation before operating the unit.

- Otherwise, it may cause explosion, and a fire.



Never touch the metal parts of the unit when removing the filter.

- They are sharp and may cause injury.

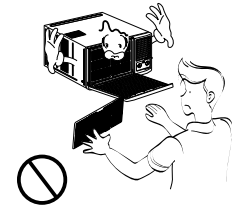

CAUTION

Installation

Install the product so that the noise or hot wind from the outdoor unit may not cause any damage to the neighbors.

- Otherwise, it may cause dispute with the neighbors.

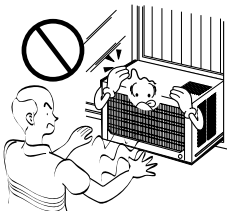

Keep level parallel in installing the product.

- Otherwise, it may cause vibration or water leakage.

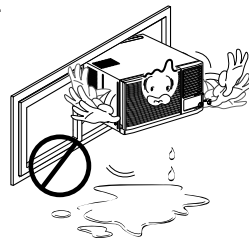

■ Operation

Do not put a pet or house plant where it will be exposed to direct air flow.

- It may cause injury.

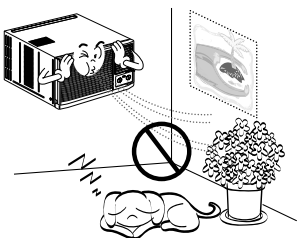

Do not block the inlet or outlet of air flow.

- It may cause product failure.

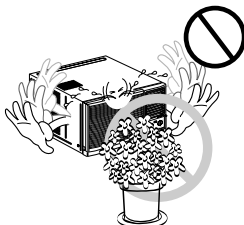

Use a soft cloth to clean. Do not use wax, thinner, or a strong detergent.

- The appearance of the air conditioner may deteriorate, change color, or develop surface flaws.

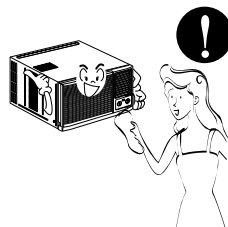

Do not step on the indoor/outdoor unit and do not put anything on it.

- It may cause an injury through dropping of the unit or falling down.



Always insert the filter securely. Clean it every two weeks.

- Operation without filters will cause failure.

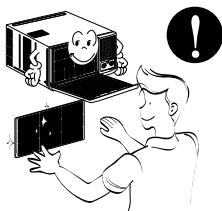

Do not drink water drained from air conditioner.

- It contains contaminants and will make you sick.

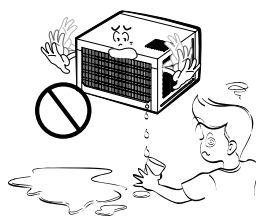

Be cautious not to touch the sharp edges when installing.

- It may cause injury.

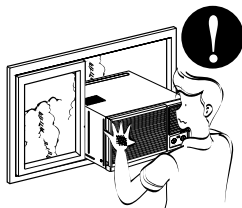

Avoid excessive cooling and perform ventilation sometimes.

- Otherwise, it may do harm to your health.

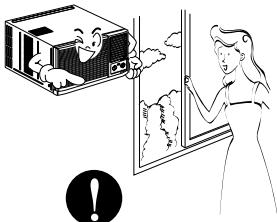

Do not insert the hands or bars through the air inlet or outlet during operation.

- Otherwise, it may cause personal injury.

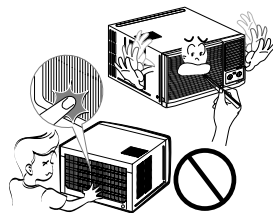

Before Operation

Preparing for Operation

1. Contact an installation specialist for installation.
2. Plug in the power plug properly.
3. Use a dedicated circuit.
4. Do not use an extension cord.
5. Do not start/stop operation by plugging/unplugging the power cord.
6. If the cord/plug is damaged, replace it with only an authorized replacement part.

Usage

1. Being exposed to direct airflow for an extended period of time could be hazardous to your health. Do not expose occupants, pets, or plants to direct airflow for extended periods of time.
2. Due to the possibility of oxygen deficiency, ventilate the room when used together with stoves or other heating devices.
3. Do not use this air conditioner for non-specified special purposes (e.g. preserving precision devices, food, pets, plants, and art objects). Such usage could damage the items.

Cleaning and Maintenance

1. Do not touch the metal parts of the unit when removing the filter. Injuries can occur when handling sharp metal edges.
2. Do not use water to clean inside the air conditioner. Exposure to water can destroy the insulation, leading to possible electric shock.
3. When cleaning the unit, first make sure that the power and breaker are turned off. The fan rotates at a very high speed during operation. There is a possibility of injury if the unit's power is accidentally triggered on while cleaning inner parts of the unit.

Service

For repair and maintenance, contact your authorized service dealer.

Introduction

Symbols Used in this Manual



This symbol alerts you to the risk of electric shock.



This symbol alerts you to hazards that could cause harm to the air conditioner.

NOTICE

This symbol indicates special notes.

Features

⚠ WARNING

This appliance should be installed in accordance with the National Electric Code.

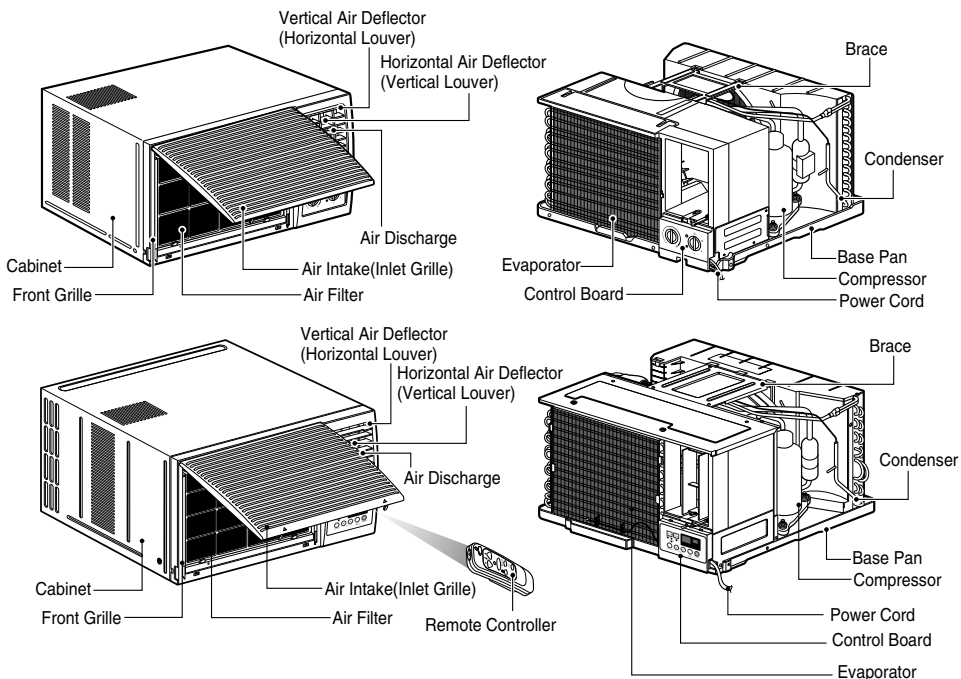

Installation

Select the Best Location

1. Measure the space for installation to assure a good fit. The air conditioner must be installed firmly into place to prevent vibration and noise.
2. Avoid exposure to direct sunlight.
3. Remove all obstacles from the rear of the unit. There must be at least 50cm (20in.) of cleared space around the rear of the unit. Obstacles restricting the airflow may reduce the cooling efficiency of the unit.
4. The unit should be installed with a slight tilt towards the outside (approx. 3°) to allow condensed water to drain. (About 10~15mm or 1/4 bubble with level)

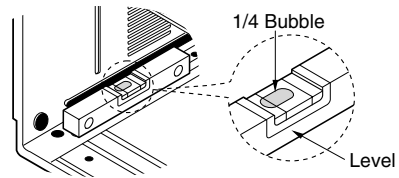
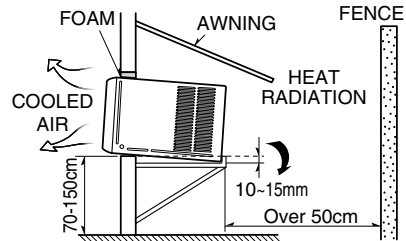

NOTICE

The external grille must be exposed outside for air discharge.

Remove the Air Conditioner From the Case

1. Remove 2 shipping screws from the back of the case.
2. Remove the 2 screws on each side of the case. Keep these for later use.
3. Slide out the air conditioner from the case by pulling the base-pan handle while bracing the case.
4. Remove the white Styrofoam shipping block from the compressor. (Applicable for some models)

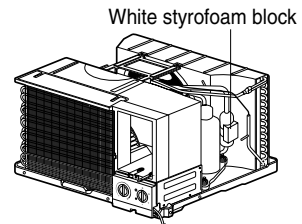
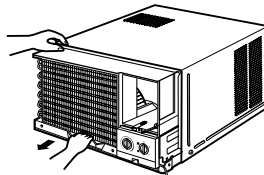
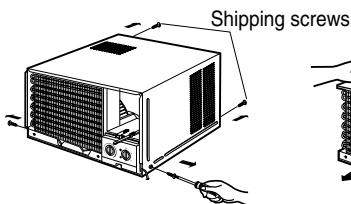

Attaching the Drain Pan (Optional)

The drain pan is used to collect condensed water.

The base-pan may overflow due to high humidity. The base-pan may also collect excess water when in reverse mode (in Reverse Cycle models only). To drain the excess water, remove the drain cap from the back of the unit and secure the drainpipe as follows:

1. Remove the drain pan located in the air discharge or on the barrier.
 2. Remove the rubber cap from the hole on the base-pan. (Not applicable to all models)
 3. Install the drain pan to the left corner of the cabinet with 2-4 screws.
 4. Connect the drain hose to the hole located on the bottom of the drain pan.
- You can purchase the drain hose or tubing locally to satisfy your particular needs. (Drain hose not included)

Installation of the Housing

Step 1

Remove the air conditioner from its packaging and slide the air conditioner out of its housing.

Step 2

Prepare the hole in the wall so that the bottom of the housing is well supported, the top has minimum clearance and the air inlet louvers have clearance as shown. Holes from the outside through to the cavity should be sealed. The housing should slope down towards the rear by about 5mm to allow water formed during operation to drain.

Step 3

Install the housing into the wall and secure. Ensure the foam seals are not damaged. Flash, seal or fill gaps around the inside and outside to provide satisfactory appearance and protection against the weather, insects and rodents.

NOTICE UNIT MAY BE SUPPORTED BY A SOLID FRAME FROM BELOW OR BY A HANGER FROM A SOLID OVERHEAD SUPPORT.

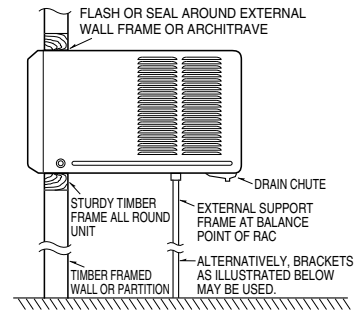

Preferred method of installation into a timber framed wall, partition or window.

Installations of the unit into the Housing

1. Slide the unit into the housing until it is firmly against the rear of the housing. Care is required to ensure the foam sealing strips on the housing remain in position.
2. Connect the air conditioner to the power and coil excess cord length beneath the air conditioner base or control box.
3. Engage the Chassis Lock into the bottom housing rail and secure to the base with the screw provided.
4. Remove the front panel from its carton and plastic bag and fit as per the Operating Instruction.
5. Switch unit on. Check for operation of the unit and check for vibration in the installation.
6. Fit the drain chute to the housing and run a drain line to a suitable location if required.

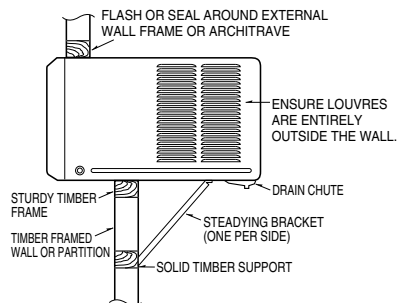

Alternative method of installation if external support cannot be provided.

Installations of the unit into the wall

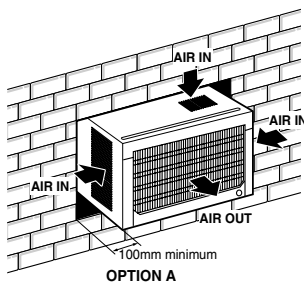

OPTION A

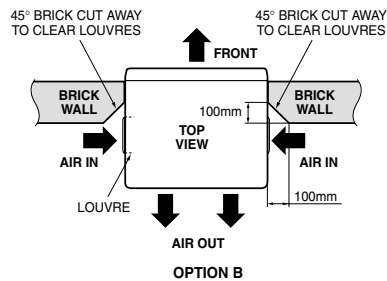

OPTION B

Install the Air Conditioner in the Case

- Slide the air conditioner into the case. Reinstall the 2 screws removed earlier on each side of the case.

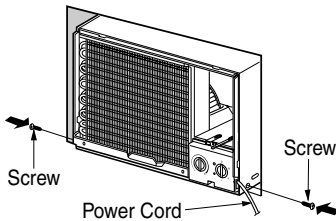

⚠ CAUTION

The power cord must be connected to an independent circuit.
The green wire must be grounded.

- Stuff the foam between the top of the unit and the wall to prevent air and insects from getting into the room.

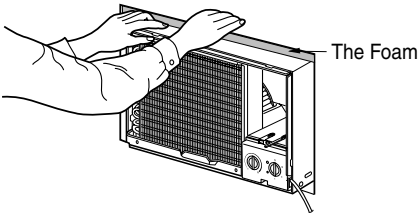

- Before installing the front grille, pull out the vent control lever located above the unit control knobs, as shown. (for some models)

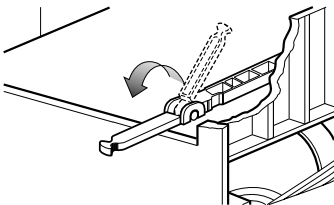

- Attach the front grille to the case by inserting the tabs on the grille into the slots on the front of the case. Push the grille in until it snaps into place. When you detach the front grille from the case, push the grille to your right side and pull it toward you.

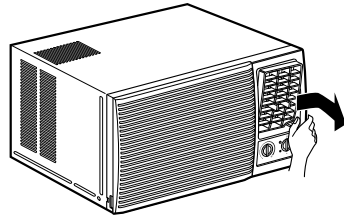
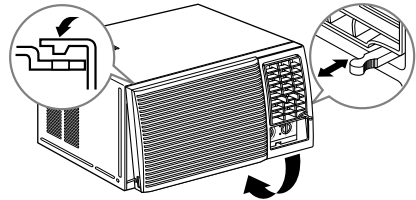

- Lift the inlet grill and secure the front grille with a screw (L:10mm). Lower the inlet grille into place. (for some models)

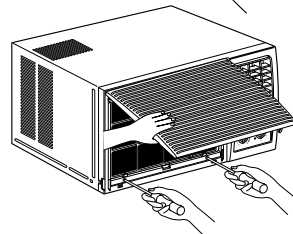
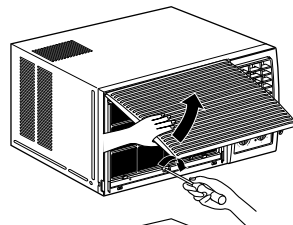
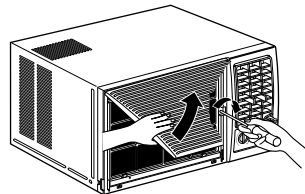

How to Use the Reversible Inlet Grille(For Some Models)

The grille is designed to clean the filter both upward and downward.

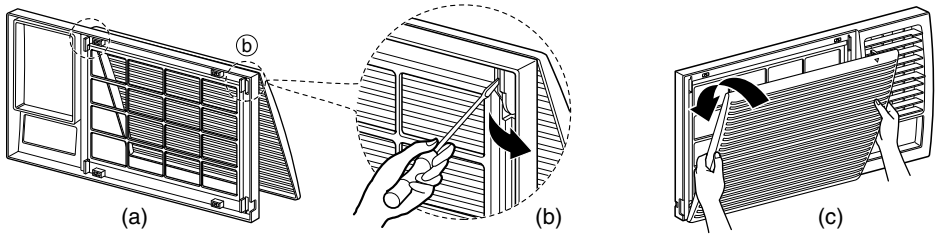

A. Before attaching the front grille to the cabinet, if you want to pull out the filter upward;

1. Open the inlet grille slightly (a).
2. Turn inside out the front grille (a).
3. Disassemble the inlet grille from the front grille with separating the hinged part by inserting a straight type screw-driver tip (b).
4. Then, rotate the inlet grille 180 degrees and insert the hooks into bottom holes of the front grille.
5. Insert the filter and attach the front grille to the cabinet.

B. If you want to pull out the filter downward;

The grille is already designed that way.

Circuit Breaker Installation and Parts for Installation

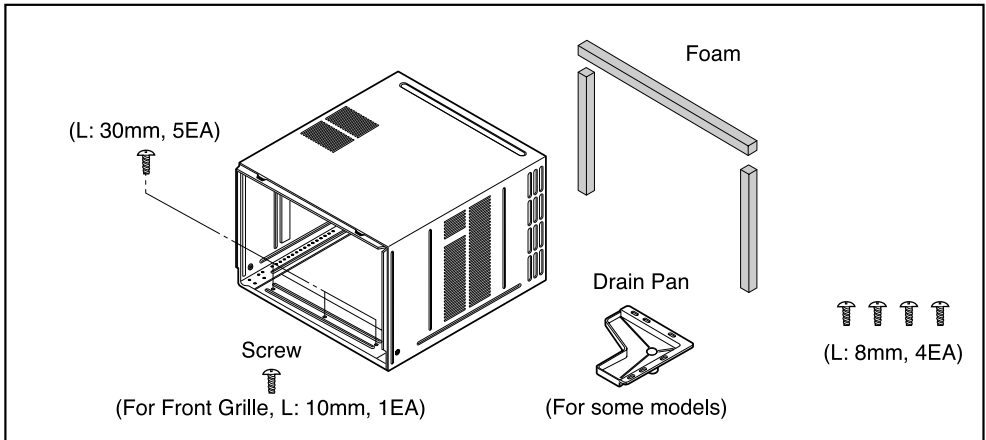
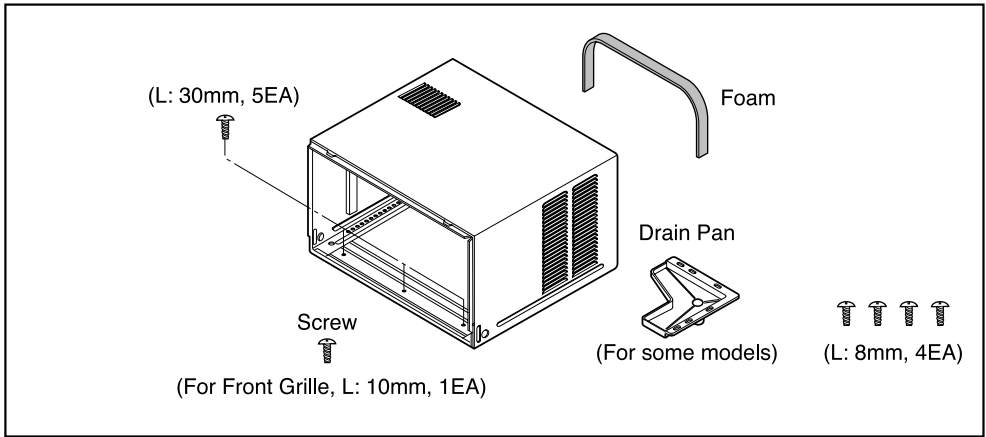
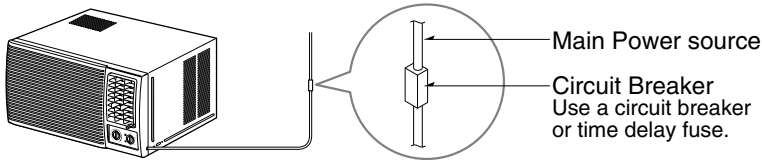

- Read thoroughly and follow all directions provided.
- A circuit breaker must be installed between the power source and the unit if the plug is not used (see illustration below).



Operating Instructions

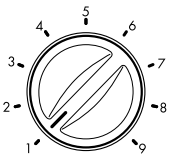
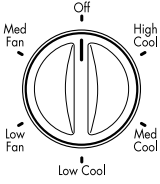

Controls

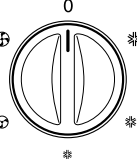
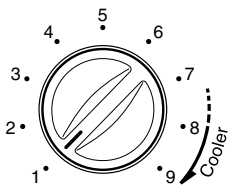
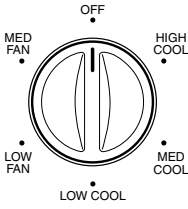
The controls will look like one of the following.

Thermostat	Operation
	
	
	
<p>Thermostat will automatically control the temperature of the room. Select higher number for lower room temperature. The temperature is selected by turning the knob to the desired position. The 5 or 6 position is a normal setting for average conditions.</p>	<p>OFF, No (0) : Turns the air conditioner off. MED FAN (⊕) : Permits the medium fan speed operation without cooling. LOW FAN (⊕) : Permits the low fan speed operation without cooling. HIGH COOL (※) : Permits cooling with the high fan speed operation. MED COOL (※) : Permits cooling with the medium fan speed operation. LOW COOL (※) : Permits cooling with the low fan speed operation.</p>

Controls

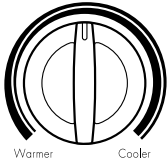
The controls will look like one of the following.

Thermostat	Operation
 <p>Warmer Cooler</p>	
<p>■ THERMOSTAT</p> <p>Turn the thermostat control to the desired setting. The control position is a normal setting for average conditions. You can change this setting, if necessary, in accordance with your temperature preference.</p> <p>The thermostat automatically controls cooling or heating, but the fan runs continuously whenever the air conditioner is in operation. If the room is too warm, turn the thermostat control clockwise. If the room is too cool, turn the thermostat control counterclockwise.</p>	<p>■ OPERATION</p> <p>OFF (○) : Turns the air conditioner off.</p> <p>LOW FAN (⦿) : Permits the low fan speed operation without cooling (heating).</p> <p>LOW COOL (*) : Permits cooling with the low fan speed operation.</p> <p>HIGH COOL (*) : Permits cooling with the high fan speed operation.</p> <p>LOW HEAT (☀) : Permits heating with the low fan speed operation.</p> <p>HIGH HEAT (☀) : Permits heating with the high fan speed operation.</p>

■ HEATER (☀) LAMP

When the unit sets heating operation condition, the green lamp is lighted.

When the frost settles on the heat exchanger of the outside, defrosting is made automatically and the green lamp is turned off.

The unit may give a "hiss" and the fan motor stops for 1 to 10 minutes.

This should not be regarded as a problem.

After defrosting, the heating operation begins again.



Heater

■ COOLING DESCRIPTIONS

For Normal Cooling - Select **High Cool** or **Med Cool** with the **Operation** knob at the midpoint of **Thermostat** knob.

For Maximum Cooling - Select **High Cool** with the **Operation** knob at the highest number available on your **Thermostat** knob.

For Quieter & Nighttime Cooling - Select **Low Cool** with the **Operation knob** at the midpoint of **Thermostat** knob.

■ AUTO SWING (available in some models)

ON (Δ , SI) : Air swing is operated while OPERATION knob is set to the COOL position.

OFF(↑ , NO) : Stops the operation of air swing.

▲ CAUTION

- When the air conditioner has been performed its cooling operation and is turned off or set to the fan position, wait at least 3 minutes before resetting to the cooling operation again.

Remote Control

The remote control and control panel will look like one of the following pictures.

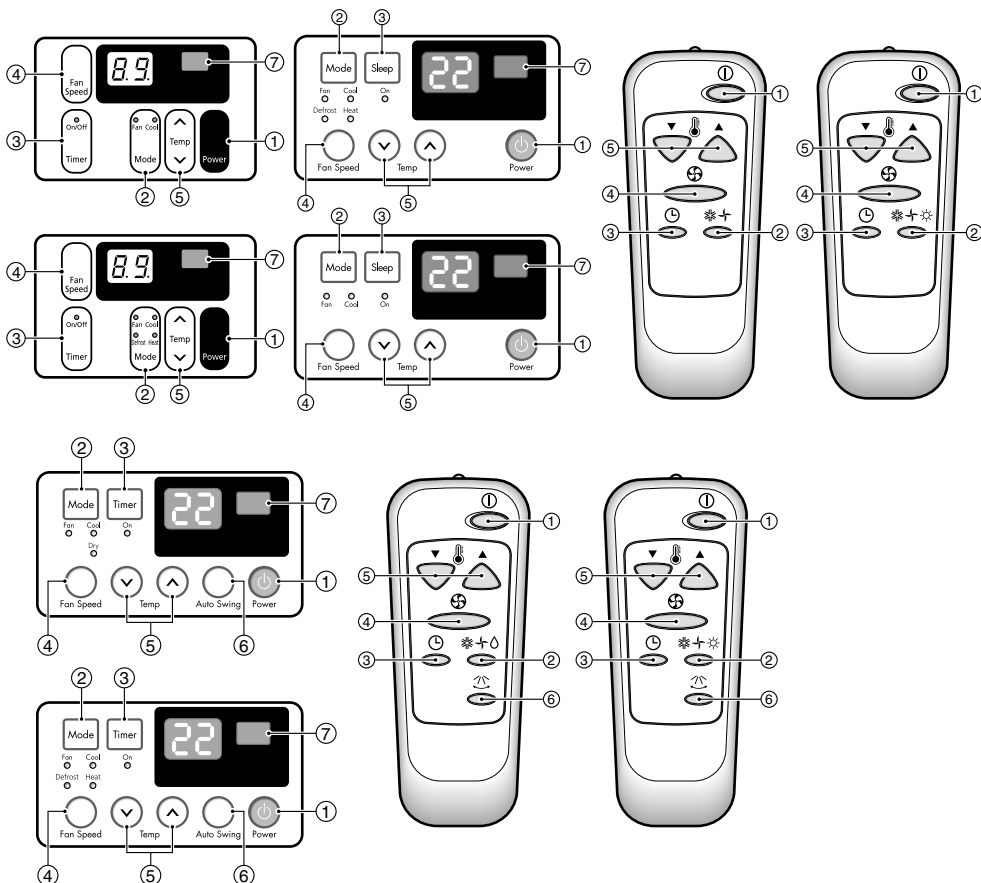

1. POWER

Operation starts when this button is pressed and stops when you press the button again.

2. OPERATION MODE SELECTOR

Heating function is only available in some models.

Select cooling mode to cool the room.

Select heating mode to heat the room.

Select fan mode for basic ventilating fan operation.

3. ON/OFF TIMER

The timer can be set to start and stop the unit in hourly increments (up to 12 hours).

Temperature increases only by 2°C and no longer increase thereafter.

4. FAN SPEED SELECTOR

For increased power while cooling or heating, select a higher fan speed.

Cooling Model: 3 steps[High[F3] → Low[F1] → Med[F2]

Heating Model: 2 steps[High[F2] → Low[F1]

5. TEMPERATURE CONTROL

The thermostat monitors room temperature to maintain the desired temperature.

The thermostat can be set between 16°C~30°C (61°F~81°F).

The unit takes an average of 30 minutes to adjust the room temperature by 1°C (1.8°F).

6. AUTO SWING BUTTON (available in some models)

Allows the unit to automatically swing its louvers left and right during operation. If the option is de-selected, the louvers will stop in their last position and orient the airflow in the corresponding direction.

7. REMOTE SENSOR

Auto Restart

In case the power comes on again after a power failure, Auto Restarting Operation is the function to operate procedures automatically to the previous operating conditions.

Inserting the Remote Control Batteries

1. Push out the cover on the back of the remote control with your thumb
2. Pay attention to polarity and insert two new AAA 1.5V batteries.
3. Reattach the cover.

NOTICE

Do not use rechargeable batteries. Make sure that both batteries are new.

- In order to prevent discharge, remove the batteries from the remote control if the air conditioner is not going to be used for an extended period of time

Keep the remote control away from extremely hot or humid places.

To maintain optimal operation of the remote control, the remote sensor should not be exposed to direct sunlight.

- The remote control can be mounted on a wall using the mountable holder.

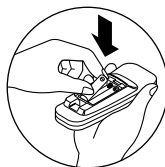
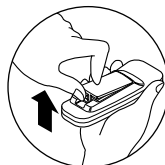

Ventilation

The ventilation lever must be in the CLOSE position in order to maintain the best cooling conditions. When fresh air is necessary in the room, set the ventilation lever to the OPEN position. The damper is opened and room air is drawn out.

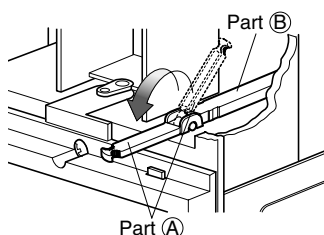
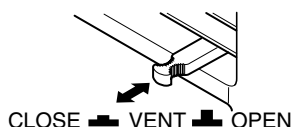

NOTICE

Before using the ventilation feature, position the lever, as shown. First, pull down part (A) to horizontal line with part (B).

Air Direction

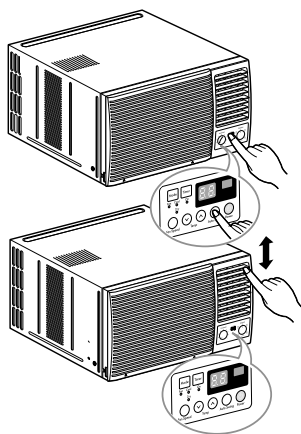

The direction of air can be controlled wherever you want to cool by adjusting the horizontal louver and the vertical louver.

• HORIZONTAL AIR-DIRECTION CONTROL

To control horizontal direction of air flow, set to the ON position the air-swing switch and the air flow will be swept horizontally by the automatic air-swing system.

If you want to stop the air flow from moving, switch off the air swing switch at the desired position of the vane.

• VERTICAL AIR-DIRECTION CONTROL

The vertical air direction is adjusted by moving the horizontal louver.

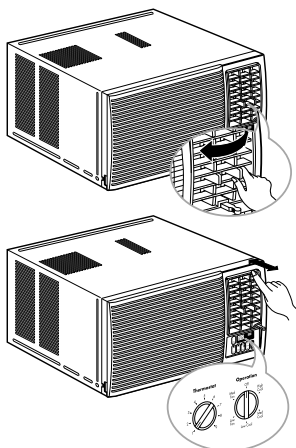

The direction of air can be controlled wherever you want to cool by adjusting the horizontal louver and the vertical louver.

• HORIZONTAL AIR-DIRECTION CONTROL

The horizontal air direction is adjusted by rotating the vertical louver right or left.

• VERTICAL AIR-DIRECTION CONTROL

The vertical air direction is adjusted by rotating the horizontal louver forward or backward.

How to Attach Drain Pan(Optional)

The air conditioner employs a proper drain method whereby the condensed water (moisture removed from the air) is drained to the outside.

In very humid weather, (and for reverse cycle models in the reverse mode) excessive condensate water removed from the air may cause some water to collect. To remove this excess water you can install the drain pan as detailed below.

1. Take the drain pan which is located in the air discharge.
2. Remove the hole rubber from the base-pan (for some models).
3. Install the drain pan to the right corner of the cabinet with 4 (or 2) screws.
4. Connect the drain hose of 3/5" inside diameter to the outlet located at the bottom of the drain pan. You can purchase the drain hose or tubing locally to satisfy your particular needs. (Drain hose is not supplied).

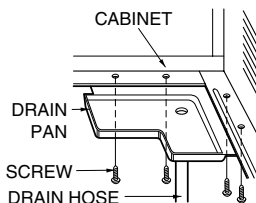

How to Connect a Drain Hose

A drain hole is provided at the rear of the air conditioner unit.

Select a drain method according to the following.

1. Remove the hole rubber from the base-pan. (for some models)
2. Connect a drain hose of 9/16" inside diameter to the drain pipe as shown in Fig. 1.
3. Or connect a pipe elbow of 9/16" inside diameter to the drain pipe, then connect a drain hose of 9/16" inside diameter to the pipe elbow as shown in Fig. 2.

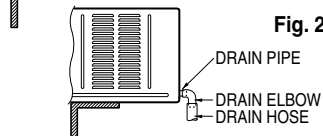
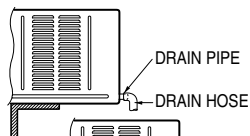

Maintenance and Service

TURN THE AIR CONDITIONER OFF AND REMOVE THE PLUG FROM THE POWER OUTLET.

Air Filter Cleaning

The air filter should be checked at least twice a month to see if cleaning is necessary. Trapped particles in the filter will build up and block the airflow. This reduces the cooling capacity and also causes an accumulation of frost on the cooling coils.

- 1 Open the inlet grille upward by pulling out the bottom of the inlet grille.(a)
In another case, you can open the inlet grille downward by pulling out the top of the inlet grille.(b)
2. Remove the air filter from the front grille assembly by pulling the air filter up or down slightly.
3. Wash the filter using lukewarm water below 40°C (104°F).(c)
4. Gently shake the excess water from the filter completely. Replace the filter.

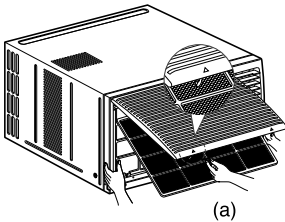

(a)

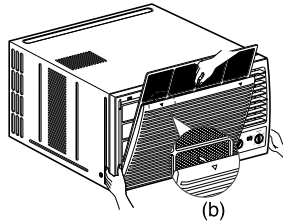

(b)

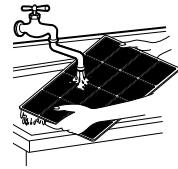

(c)

NOTICE

Mark Δ of inlet grille means opening direction.

How to Attach Front Grille to Cabinet

1. Pull down front grille from the cabinet top.
2. Push front grille's tips toward the cabinet in order to insert front grille's tabs into the cabinet.
3. Open the inlet grille.
4. Tighten the screw through the front grille into the plate of the evaporator or base pan.
5. Close inlet grille.

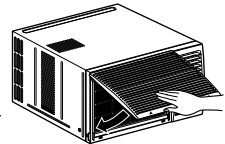
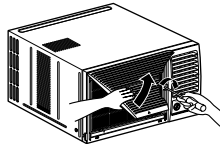
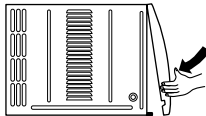
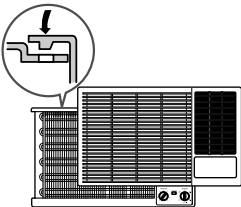

Troubleshooting

Normal Operating

- You may hear a pinging noise caused by water being picked up and thrown against the condenser on rainy days or when the humidity is high. This design feature helps remove moisture and improve efficiency.
- You may hear the thermostat click when the compressor cycles on and off.
- Water will collect in the base pan during high humidity or on rainy days. The water may overflow and drip from the outdoor side of the unit.
- The fan may run even when the compressor does not.

Abnormal Operation

Problem	Possible Causes	What To Do
Air conditioner does not start	■ The air conditioner is unplugged.	• Make sure the air conditioner plug is pushed completely into the outlet.
	■ The fuse is blown/circuit breaker is tripped.	• Check the house fuse/circuit breaker box and replace the fuse or reset the breaker.
	■ Power failure.	• If power failure occurs, turn the mode control to OFF . When power is restored, wait 3 minutes to restart the air conditioner to prevent tripping of the compressor overload.
Air conditioner does not cool as it should	■ Airflow is restricted.	• Make sure there are no curtains, blinds, or furniture blocking the front of the air conditioner.
	■ The THERMOSTAT may not be set high enough.	• Turn the knob to a higher number. The highest setting provides maximum cooling.
	■ TEMP Control set to a higher number.	• Set the TEMP Control to a lower number.
	■ The air filter is dirty.	• Clean the filter at least every 2 weeks. See the operating instructions section.
	■ The room may have been hot.	• When the air conditioner is first turned on you need to allow time for the room to cool down.
	■ Cold air is escaping.	• Check for open furnace floor registers and cold air returns. • Set the air conditioner's vent to the closed position.
Air conditioner freezing up	■ Cooling coils have iced up.	• See Air Conditioner Freezing Up below.
	■ Ice blocks the air flow and stops the air conditioner from cooling the room.	• Set the mode control at Med Fan or High Cool with the thermostat at 1 or 2 . • Set the mode control at High Fan or High Cool with the high temperature.



LG

مكيف هواء الغرفة دليل المستخدم

LG

هام

الرجاء قراءة تعليمات التشغيل واحتياطات الأمان بعناية قبل تركيب مكيف هواء الغرفة وتشغيله.

تحذيرات

انتبه جيداً إلى التحذيرات من أجل منع أي مخاطر محتملة وضرر بسبب من سوء الاستخدام أو التركيب الغير جيد . ال جي غير مسؤولة عن أي ضرر بسبب سوء استخدام هذا المنتج .

جدول المحتويات

لـسـجـلاتـك

اكتب الموديل والرقم المسلسل هنا:

رقم الموديل

الرقم المسلسل

بإمكانك العثور عليها على ملصق على الجزء الخلفي من الوحدة.

اسم الموزع

تاريخ الشراء

■ ارفق الإيصال بهذه الصفحة لاحتمال الحاجة إلى إثبات تاريخ الشراء أو لإثبات الضمان.

اقرأ هذا الدليل

ستجد في الداخل الكثير من التلميحات المفيدة بخصوص كيفية استخدام وصيانة مكيف الهواء بشكل صحيح. القدر القليل من الصيانة الوقائية للمكونات يوفر لك الكثير من الوقت والمال طوال مدة عمل مكيف الهواء. ستجد الإجابة على الكثير من المشكلات في جدول تلميحات إصلاح الأعطال. إن راجعت جدول تلميحات إصلاح الأعطال أولاً، قد لا تحتاج إلى الاتصال بمركز الخدمة.

الاحتياطات



اتصل بفني الخدمة المختص لإصلاح هذه الوحدة أو صيانتها.

اتصل بالمسؤول عن التركيب لتركيب هذه الوحدة.

لا يفترض استخدام مكيف الهواء من قبل الأطفال

الصغار بدون إشراف.

يجب الإشراف على الأطفال لضمان عدم عبثهم في

مكيف الهواء.

عند الحاجة إلى استبدال سلك الكهرباء، يجب أن يقوم

بذلك الفني المختص فقط مستخدماً قطع الغيار

الأصلية.

يجب تنفيذ أعمال التركيب وفقاً للقوانين المحلية

المتبعة ومن قبل أشخاص مؤهلين ومرخص لهم بذلك.

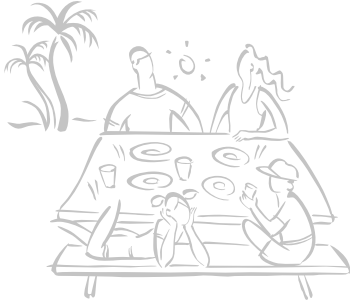

احتياطات الأمان ٣

قبل التشغيل ٧

التركيب ٨

التركيب ٩

تعليمات التشغيل ١٤

الصيانة والخدمة ٢١

احتياطات الأمان



لتجنب إصابة المستخدم أو غيره من الأشخاص، ولتجنب تلف الممتلكات، يجب اتباع التعليمات التالية.

■ التشغيل غير الصحيح بسبب تجاهل التعليمات سيتسبب في الإصابة أو التلف. الإشارات التالية توضح تصنيف درجة الخطورة.

⚠ تحذير يشير هذا الرمز إلى احتمال الوفاة أو الإصابات الخطرة.

⚠ تنبيه يشير هذا الرمز إلى احتمال الإصابة أو تلف الممتلكات.

■ معاني الرموز المستخدمة في سياق هذا الدليل موضحة أدناه.

تأكد من ألا تفعل.	
تأكد من اتباع التعليمات.	

تحذير ⚠

■ التركيب

لا نقرم بتعديل أو تمديد طول سلك الكهرباء.

تأكد من توصيل الأرضي.

لا تستخدم سلك الكهرباء، أو فيشة أو قابس غير مثبت قد يكون تالفاً.

- ولا قد يسبب ذلك حرقاً أو صدمة كهربائية.
- ولا قد يسبب ذلك حرقاً أو صدمة كهربائية.
- ولا قد يسبب ذلك حرقاً أو صدمة كهربائية.

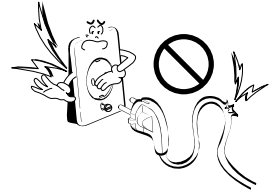
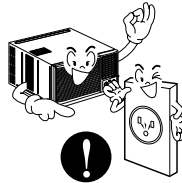
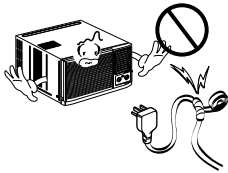

لا تستخدم سلك الكهرباء بجانب غاز قابل للاحتراق، أو بخوار أي مواد قابلة للاشتعال كالجاز أو البنزين أو الشبر وغيرها.

كن حذراً عند إخراج المنتج من الصندوق وأثناء تركيبه.

لا تفك المنتج أو تعدل به.

- قد يسبب ذلك حرقاً أو انفجارات.
- فالحواف الحادة قد تتسبب في إصابتك.
- قد يتسبب ذلك في فشل عمل المنتج أو صدمة كهربائية.

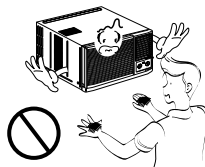
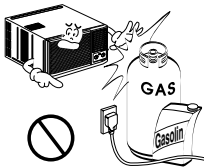

التشغيل

افصل الغيشة عند الضرورة،
امسك رأس الغيشة ولا تلمسها
وبدك مبللة.

- وإلا قد يسبب ذلك حرقاً أو صدمة كهربائية.



لا تضع أكثر من جهاز في مأخذ
التيار الواحد.

- فقد يسبب ذلك صدمة كهربائية أو حرق بسبب الحرارة الناتجة.

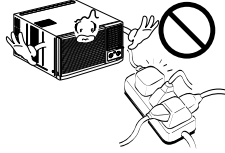

لا تضع أي أشياء ثقيلة الوزن على
سلك الكهرباء، واحرص على ألا
يضغط أي شيء على سلك الكهرباء.

- فهناك خطر وقوع حريق أو صدمة كهربائية.

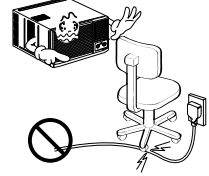

استخدم قطعة فماش ناعمة في
التنظيف، لا تستخدم الشمع أو التينر
أو أي منطف قوي.

- قد يتغير شكل مكيف الهواء أو يتغير لونه، أو قد تظهر تشققات على السطح.



لا تسمح بمرور الماء داخل
المكونات الكهربائية.

- قد يتسبب ذلك في فشل عمل الجهاز أو في صدمة كهربائية.



لا تضع سلك الكهرباء بجانب
سخان.

- قد يسبب ذلك حرقاً أو صدمة كهربائية.

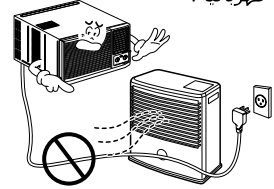

إذا دخل الماء إلى المنتج، افصل مفتاح
التيار الكهربائي عن جسم الجهاز، اتصل
بمركز الخدمة بعد فصل الغيشة عن
القابس.



لا تفتح فتحة الشفط في
المنتج أثناء التشغيل.

- وإلا قد يتسبب ذلك حرقاً أو صدمة كهربائية.



افصل التيار عن الوحدة إن صدرت
أصوات أو روائح أو دخان من
الوحدة.

- وإلا قد يسبب ذلك حرقاً أو صدمة كهربائية.



افصل مصدر التيار الرئيسي في حالة
عدم استخدام الجهاز لعترات طويلة.

- تجنب التشغيل غير المتعمد للجهاز واحتمال الإصابة.

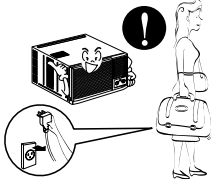

افصل التيار أولاً قبل تنظيف
الوحدة.

- لكون المروحة تدور بسرعة عالية أثناء التشغيل، قد يتسبب ذلك في إصابتك.



يجب تهوية العرفة جيداً عند استخدام
هذا الجهاز في وجود موقد أو ما شابه.

- فقد يحدث نقص في الأكسجين.

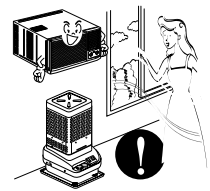

لا تشغل الجهاز ويدك مبتلة أو في جو رطب.

- سيسبب ذلك صدمة كهربائية.

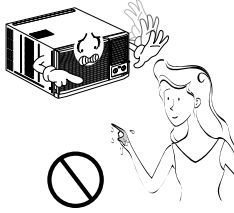

لا تتسبب في تلف سلك الكهرباء ولا تستخدم سلك كهرباء غير معروف.

- وإلا قد يسبب ذلك حرقاً أو صدمة كهربائية.

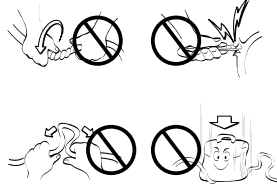

لا نغم بتشغيل الوحدة أو إيقافها عند طريق إدخال الغيشة أو إخراجها.

- قد يسبب ذلك حرقاً أو صدمة كهربائية بسبب الحرارة الناتجة.

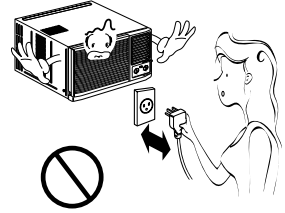

لا تلمس أبداً الأجزاء المعدنية في الوحدة عند إزالة الفلتر.

- فهي حادة وقد تتسبب في إصابتك.

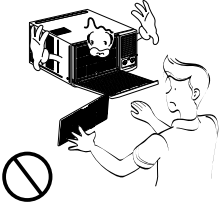

عند تسرب الغاز، افتح النوافذ للتهوية قبل تشغيل الوحدة.

- وإلا قد يسبب ذلك حرقاً وانفجارات.

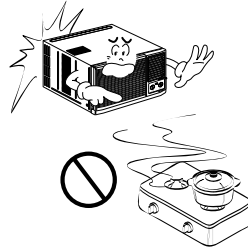

امسك الغيشة من رأسها عند إخراجها.

- قد يسبب ذلك صدمة كهربائية أو التلف.

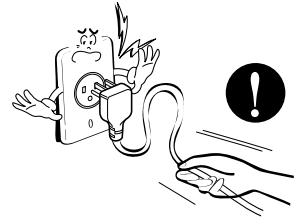

تنبيه ⚠

التركيب

احرص على أن يكون المستوى متوازياً عند تركيب المنتج.

- وإلا قد يتسبب ذلك في اهتزازه أو تسرب الماء.

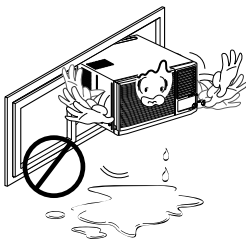

قم بتركيب المنتج بحيث لا تتسبب الضوضاء أو الهواء الساخن الناتج عن الوحدة الخارجية في أي إزعاج للجيران.

- وإلا قد يسبب ذلك خلافاً مع الجيران.

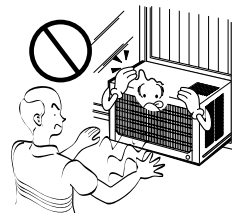

استخدم قطعة فماش ناعمة للتنظيف.
لا تستخدم الشمع أو الثبر أو أي
منظف قوي.

- قد يتغير شكل مكيف الهواء أو يتغير لونه، أو قد تظهر تشققات على السطح.

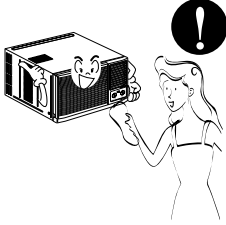

لا تعيق تيار الهواء الداخل أو
الخارج.

- قد يسبب ذلك تلف المنتج.

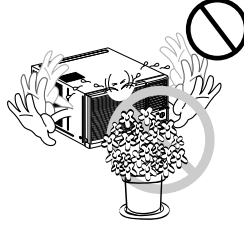

لا تضع أي حيوانات أو نباتات
منزلية في مكان تكون
معرضة به لتيار الهواء المباشر.

- قد يتسبب ذلك في الإصابة.

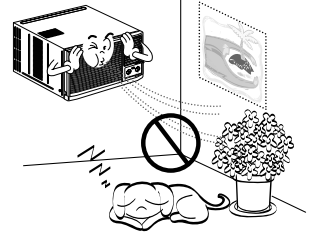

لا تشرب الماء الخارج من مكيف
الهواء.

- فهو يحتوي على شوائب قد تؤدي إلى المرض.

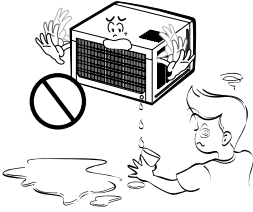

تأكد من تركيب الفلتر بإحكام.
نظفه كل أسبوعين

- تشغيل الوحدة بدون الفلتر يؤدي إلى تلفها.

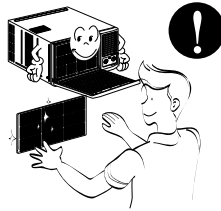

لا تقف على الوحدة الداخلية أو
الخارجية ولا تضع أي
شيء عليها.

- قد يسبب ذلك وقوع إصابات أثناء النزول من على الوحدة أو السقوط.



لا تدخل بديك أو أي قضيب
خلال فتحة دخول أو خروج
الهواء أثناء التشغيل.

- وإلا قد تتسبب في إصابتك.

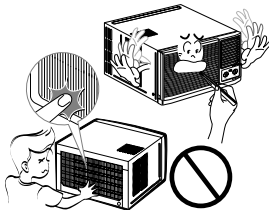

تجنب التبريد المفرط واحرص
على التهوية من أن لآخر.

- وإلا قد تؤدي صحتك.

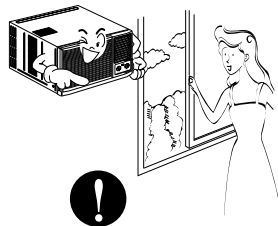

كن حريصاً بحيث لا تلمس
الحواف الحادة عند التركيب.

- قد يتسبب ذلك في إصابتك.

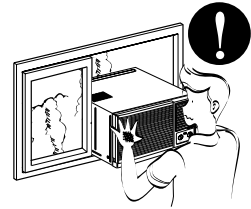

قبل التشغيل

الإعداد للتشغيل

1. اتصل بفني التركيب لتركيب الوحدة.
2. أدخل الفيشة في المقبس بإحكام.
3. استخدم دائرة منفصلة.
4. لا تستخدم أي امتداد لسلك الكهرباء.
5. لا تبدأ أو توقف التشغيل عن طريق توصيل أو فصل سلك الكهرباء.
6. إن تلف السلك أو الفيشة، استبدلها فقط بقطع الغيار الأصلية.

الاستخدام

1. التعرض لتيار الهواء المباشر لفترات طويلة من الوقت قد يؤدي إلى إيداء صحتك. لا تعرض الأشخاص أو الحيوانات المنزلية أو النباتات لتيار الهواء المباشر لفترات طويلة.
2. بسبب احتمال نقص نسبة الأكسجين، يجب تهوية الغرفة في حالة تشغيلها في وجود موقد أو أي أجهزة تسخين.
3. لا تستخدم مكيف الهواء هذا لأي أغراض أخرى (كأن يكون جهاز لحفظ الأطعمة أو الحيوانات أو النباتات أو الأشياء الفنية). فإن مثل هذا الاستخدام قد يتلف تلك الأشياء.

التنظيف والصيانة

1. لا تلمس الأجزاء المعدنية بالوحدة عند إزالة الفلتر. فقد تقع إصابات عند التعامل مع الحواف المعدنية الحادة.
2. لا تستخدم الماء في تنظيف الجزء الداخلي من مكيف الهواء. فإن التعرض للماء قد يدمر العزل، وينتج عن ذلك صدمة كهربائية.
3. عند تنظيف الوحدة، تأكد أولاً من فصل التيار الكهربائي ومفتاح التشغيل. فالمروحة تدور بسرعة كبيرة جداً أثناء التشغيل. وهناك احتمال وقوع إصابات إن تم تشغيل الوحدة دون تعمد أثناء تنظيف الأجزاء الداخلية من الوحدة.

الخدمة

اتصل بمركز الخدمة المعتمد لإصلاح الوحدة أو صيانتها.

مقدمة

الرموز المستخدمة في هذا الدليل

هذا الرمز ينبهك إلى وجود مخاطر صدمات كهربائية.



هذا الرمز ينبهك إلى مخاطر قد تتسبب في إصابات لوكليف



هذا الرمز يشير إلى ملاحظات خاصة .

ملاحظة

الخصائص

تحذير

يجب تركيب هذا الجهاز وفقاً للقوانين المحلية.

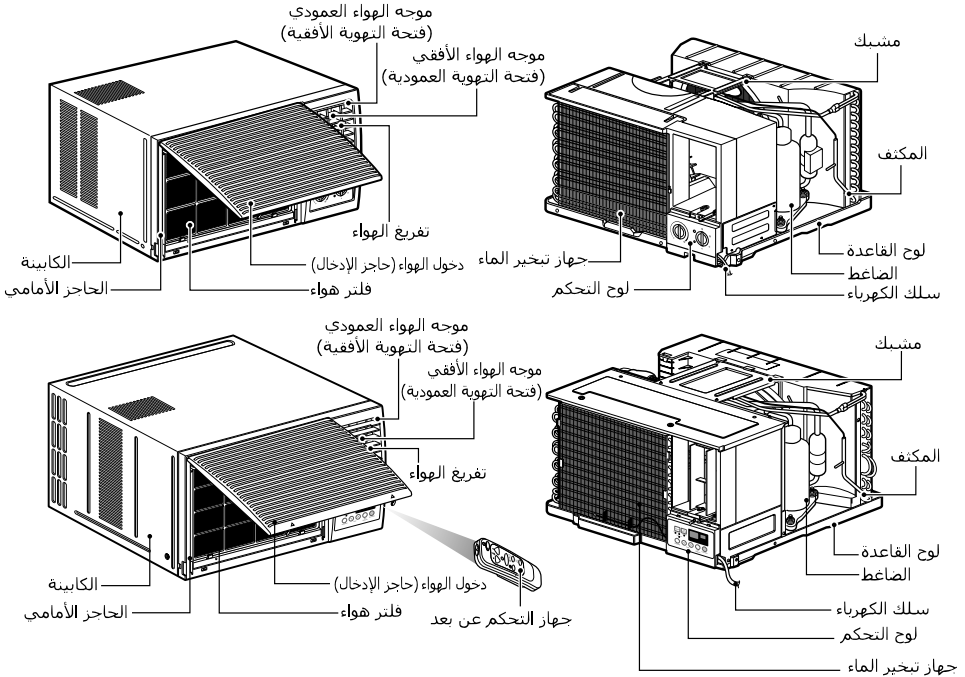

اختيار أفضل موقع

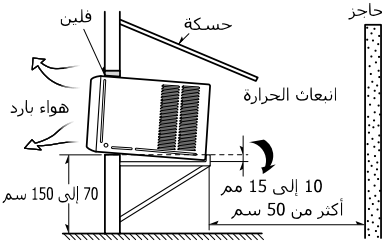

1. قم بقياس مساحة التركيب للتأكد من كونها تتسع لتركيب الوحدة. يجب تركيب مكيف الهواء بإحكام في مكان يسمح بتلافى الاهتزاز والضوضاء.
2. تجنب تعريضه لضوء الشمس المباشر.
3. قم بإزالة كل العوائق من خلفية الوحدة. يلزم وجود مسافة 50 سم (20 بوصة) على الأقل خالية حول خلفية الوحدة. فالعوائق التي تقيد تيار الهواء قد تقلل من كفاءة التبريد.
4. يجب تركيب الوحدة بميل قليل نحو الخارج (حوالي 3 درجة) وذلك لتصفية أي ماء ينتج عن التكثيف. (حوالي من 10 إلى 15 مم)

ملاحظة

يجب كشف الحاجز الخارجي نحو الخارج لتفريغ الهواء.

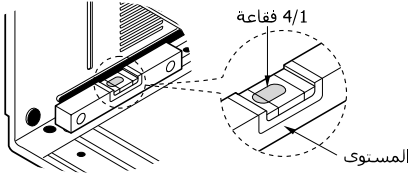

إخراج مكيف الهواء من الصندوق

1. قم بإزالة مسامير الشحن من خلف الصندوق.
2. قم بإزالة المسامير الموجودة على كل جهة من الصندوق. احتفظ بهما لاستعمالها لاحقاً.
3. اسحب مكيف الهواء نحو الخارج من الصندوق وذلك بسحب مقبض القاعدة مع سند الصندوق.
4. قم بإزالة قطع الفلين الأبيض من الضاغط. (هذا ينطبق على بعض الموديلات)

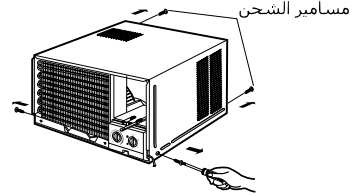
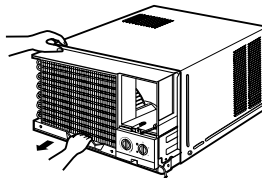
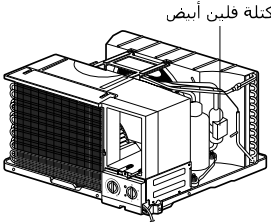

ربط وعاء التصريف (اختياري)

يستخدم وعاء التصريف لتجميع الماء الناتج عن التكثيف. قد يفيض وعاء التصريف بسبب الرطوبة الزائدة. القاعدة بإمكانها أيضاً تجميع الماء الزائد إن تم تركيبها في وضع عكسي (في موديلات الدورات المعكوسة فقط). لتصريف الماء الزائد، قم بإزالة غطاء التصريف من خلفية الوحدة وثبت أنبوب التصريف بالطريقة التالية:

1. قم بإزالة وعاء التصريف الموجود عند مكان تفريغ الهواء أو على الحاجر.
 2. قم بإزالة الغطاء المطاطي من الفتحة على القاعدة. (لا ينطبق على كل الموديلات)
 3. قم بتركيب وعاء التصريف في الركن الأيسر من الكابينة بواسطة مسامير إلى أربعة.
 4. اربط خرطوم التصريف بالفتحة الموجودة أسفل وعاء التصريف.
- بإمكانك شراء خرطوم التصريف أو الأنبوب محلياً ليعفي باحتياجاتك. (الوحدة لا تشمل خرطوم التصريف)

تركيب الإطار

ملاحظة

يمكن دعم الوحدة بواسطة إطار طابقي من الأسفل أو بواسطة علاقة صلبة لسندها من الأعلى.

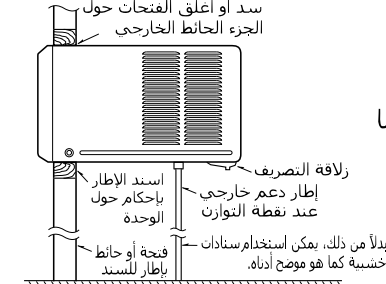

أسلوب المفضل للتركيب داخل حائط مطاط بإطار للسند، أو في فتحة، أو في نافذة.

الخطوة 1
قم بإخراج مكيف الهواء من صندوقه واسحبه خارج محتويات الصندوق.

الخطوة 2
جهز الفتحة بالحائط بحيث يتم دعم الجزء السفلي بإحكام، يجب أن تتوفر أقل قدر من المسافة المطلوبة على الأقل من جهة الأعلى ويجب ألا يعيق أي شيء فتحات إدخال الهواء كما هو موضح. يجب تغطية الفتحات من الخارج من خلال التجويفات. يجب أن يميل الإطار نحو الأسفل باتجاه الخلف حوالي 5 مم ليسمح بتصريف الماء المتكون أثناء التشغيل.

الخطوة 3
ركب الإطار في الحائط بإحكام. تأكد من عدم تلف العوازل الغليبية، أعلق أو سد الفجوات الموجودة حول الجزء الداخلي أو الخارجي للحصول على شكل لائق وللحماية من تغيرات الطقس والحشرات والقوارض.

تركيب الوحدة داخل الإطار

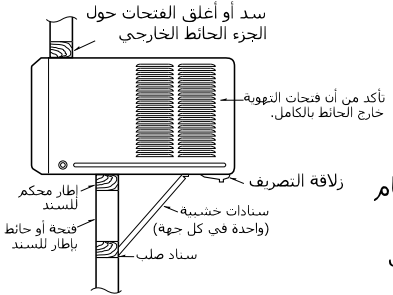

أسلوب بديل للتركيب إن تعذر توفير دعم خارجي.

1. أدخل الوحدة داخل الإطار إلى أن تثبت على خلفية الإطار بإحكام. يجب توخي الحرص للتأكد من الاحتفاظ بشرطة العوازل الغليبية في أماكنها.
2. قم بتوصيل مكيف الهواء بالكهرباء ولف طول السلك الزائد تحت قاعدة مكيف الهواء أو صندوق التحكم.
3. اربط قفل الشاسيه في أسفل مجرى الإطار بالقاعدة بإحكام بواسطة المسامير المتوفرة.
4. قم بإزالة اللوحة الأمامية من صندوقها ومغلفها البلاستيكي وثبتها كما هو موضح في تعليمات التشغيل.
5. شغل الوحدة. افحص تشغيل الوحدة وافحص الاهتزاز خلال التركيب.
6. ثبت زلاقة التصريف بالإطار ومرر خط التصريف إلى مكان مناسب.

تركيب الوحدة على الحائط

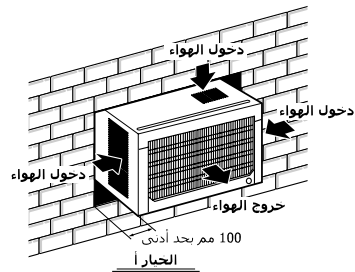
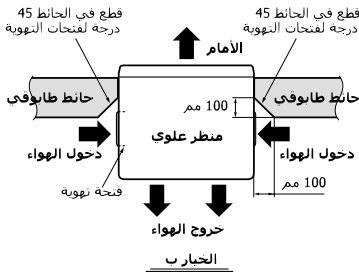

4. اربط الحاجز الأمامي بالإطار عن طريق إدخال الأسننة الموجودة على الحاجز داخل الفتحات الموجودة على الجزء الأمامي من الإطار، ادفع الحاجز للداخل حتى يثبت في مكانه. عند فصل الحاجز الأمامي عن الإطار، ادفع الحاجز نحو يمينك واسحبه نحوك.

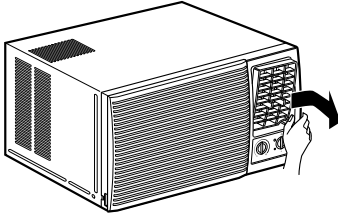
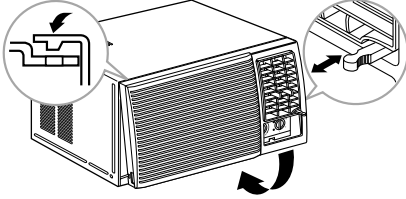

5. ارفع حاجز إدخال الهواء وثبت الحاجز الأمامي بواسطة مسمار (L: 10 مم). أنزل حاجز إدخال الهواء إلى مكانه. (بالنسبة لبعض الموديلات فقط)

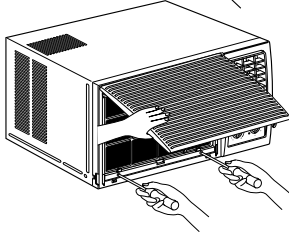
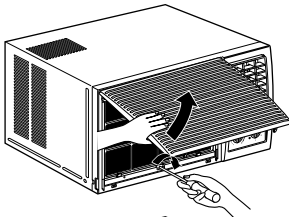
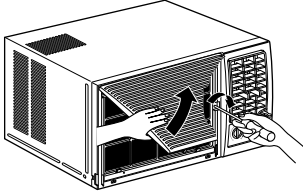

1. أدخل مكيف الهواء داخل الإطار. أعد تركيب المسمارين اللذين ازلتهما سابقاً على جانبي الإطار.

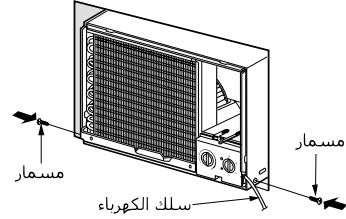

⚠ تنبيه

يجب توصيل سلك الكهرباء بدائرة مستقلة. يجب توصيل السلك الأخضر بالأرضي.

2. ضع الفلين في المسافة بين أعلى الوحدة والحائط لمنع دخول الهواء والحشرات إلى الغرفة.

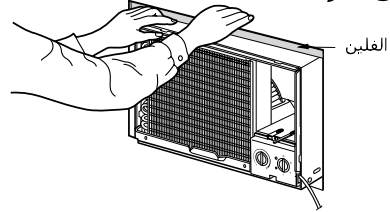

3. قبل تركيب الحاجز الأمامي، اسحب رافعة التحكم في الفتحة الموجودة أعلى مقابض التحكم في الوحدة، كما هو موضح. (بالنسبة لبعض الموديلات فقط)

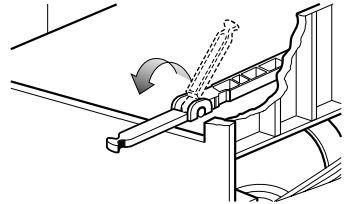

كيفية استخدام حاجز إدخال الهواء العكسي (بالنسبة لبعض الموديلات)
تم تصميم الحواجز لتنظيف الفلتر نحو الأعلى والأسفل.

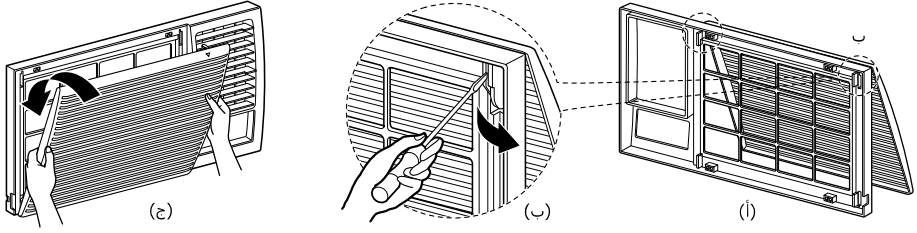

أ. قبل ربط الحاجز الأمامي بالكابينة، إذا أردت سحب الفلتر باتجاه الأعلى؛

1. افتح حاجز إدخال الهواء برفق (أ).
2. أدر الحاجز الأمامي إلى الداخل (أ).
3. فك حاجز إدخال الهواء من الحاجز الأمامي بفصل الجزء المعلق عن طريق إدخال رأس مفك مستقيم (ب).
4. ثم أدر حاجز إدخال الهواء 180 درجة وأدخل الخطافات داخل الفتحات السفلية للحاجز الأمامي.
5. أدخل الفلتر واربط الحاجز الأمامي بالكابينة.

ب. إذا أردت سحب الفلتر باتجاه الأسفل؛

لقد تم بالفعل تصميم الحاجز بهذه الطريقة.

تركيب فاصل الدائرة وأجزاء التركيب

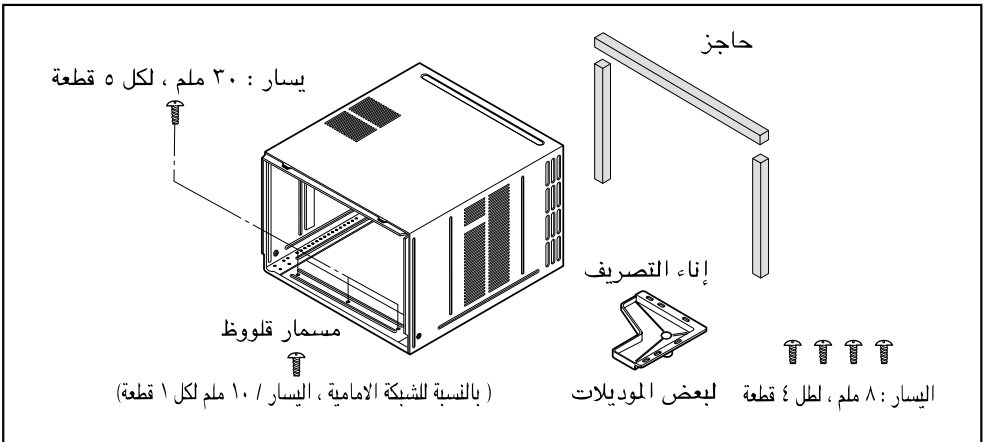
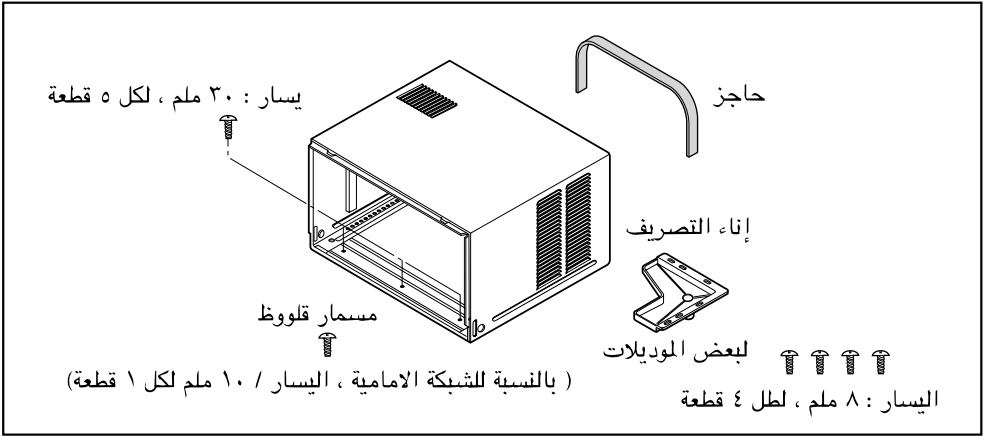
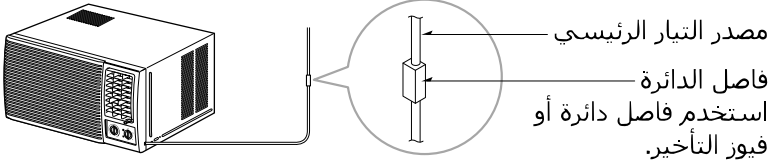

- اقرأ بعناية واتبع التوجيهات الموضحة.
- يجب تركيب فاصل الدائرة بين مصدر التيار والوحدة إن لم يتم استخدام فيشة (انظر الرسم التوضيحي في الأسفل).



تعليمات التشغيل

مفاتيح التحكم

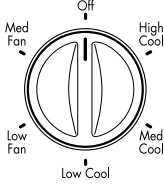
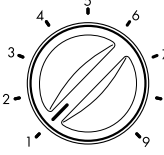
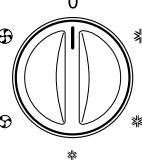
ستبدو مفاتيح التحكم في شكل من الأشكال التالية.

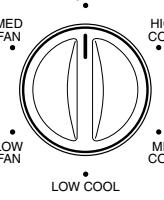
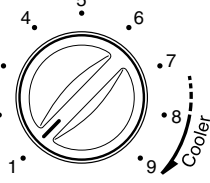
الترموستات	تشغيل
	
	
	
<p>0) OFF, No : يوقف تشغيل مكيف الهواء.</p> <p>(+) MED FAN : يسمح بتشغيل سرعة المروحة المتوسطة بدون تبريد.</p> <p>(⊕) LOW FAN : يسمح بتشغيل سرعة المروحة البطيئة بدون تبريد.</p> <p>(*) HIGH COOL : يسمح بالتبريد بتشغيل سرعة المروحة العالية.</p> <p>(*) MED COOL : يسمح بالتبريد بتشغيل سرعة المروحة المتوسطة.</p> <p>(*) LOW COOL : يسمح بالتبريد بتشغيل سرعة المروحة البطيئة.</p>	<p>سيتحكم الترموستات تلقائياً في درجة حرارة الغرفة.</p> <p>اختر رقماً أعلى لتقليل درجة حرارة الغرفة. يتم اختيار درجة الحرارة عن طريق تدوير المقبض إلى الموضع المطلوب.</p> <p>الموضع 5 أو 6 هو الضبط الطبيعي للطرف المتوسطة.</p>

ستبدو مفاتيح التحكم في شكل من الأشكال التالية.

الترموستات	تشغيل
	
<p>■ الترموستات</p> <p>OFF (O) : يوقف تشغيل مكيف الهواء.</p> <p>LOW FAN (⊗) : يسمح بتشغيل سرعة المروحة البطيئة بدون تبريد (تسخين).</p> <p>LOW COOL (*): يسمح بالتبريد بتشغيل سرعة المروحة البطيئة.</p> <p>HIGH COOL (*): يسمح بالتبريد بتشغيل سرعة المروحة العالية.</p> <p>LOW HEAT (☀): يسمح بالتسخين بتشغيل سرعة المروحة البطيئة.</p> <p>HIGH HEAT (☀): يسمح بالتسخين بتشغيل سرعة المروحة العالية.</p>	<p>■ تشغيل</p> <p>أدر مفتاح الترموستات إلى الضبط المطلوب. موضع التحكم يعتبر الضبط الطبيعي للأحوال العادية. يمكنك تغيير هذا الضبط إذا دعت الضرورة وفقاً لدرجة الحرارة المطلوبة. يتحكم الترموستات تلقائياً في التبريد أو التسخين، ولكن تعمل المروحة بشكل مستمر طالما كان مكيف الهواء قيد التشغيل. إن كانت الغرفة حارة جداً، ادر مفتاح الترموستات باتجاه عقارب الساعة. وإن كانت الغرفة باردة للغاية، أدر مفتاح الترموستات في عكس اتجاه عقارب الساعة.</p>

■ مصباح السخان (☀)

عند ضبط الوحدة على وضع تشغيل التسخين، يتم إضاءة المصباح الأخضر. حينما يتكون الصقيع على المبادل الحراري الخارجي، يتم إذابة الصقيع تلقائياً وينطفئ المصباح الأخضر. قد تصدر الوحدة صوتاً ويتوقف محرك المروحة من دقيقة إلى 10 دقائق. هذا لا يعد مشكلة. بعد إذابة الصقيع، تبدأ عملية التسخين ثانية.



Heater

■ وصف التبريد

للتبريد العادي - اختر **High Cool** أو **Med Cool** أثناء وضع مقبض التشغيل **Operation** عند نقطة منتصف مقبض الترموستات **Thermostat**.

للتبريد الأقصى - اختر **High Cool** مع ضبط مقبض التشغيل **Operation** على أعلى رقم متاح على مقبض الترموستات **Thermostat**.

لتبريد أهدأ ولفترة الليل - اختر **Low Cool** مع ضبط مقبض التشغيل **Operation** عند نقطة منتصف مقبض الترموستات **Thermostat**.

■ التحرك الآلي (متوفر في بعض الموديلات)

ON (Δ SI) : يتم تشغيل تحريك الهواء أثناء ضبط مقبض التشغيل **Operation** على موضع التبريد **Cool**.

OFF (↑ NO) : إيقاف تشغيل تحريك الهواء.

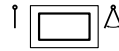
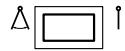
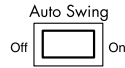

▲ **تنبيه**

بعد أن ينتهي مكيف الهواء من عملية التبريد وتم إيقاف تشغيله، أو إن تم تحويله إلى وضع المروحة، انتظر 3 دقائق على الأقل قبل إعادة الضبط على تشغيل التبريد مرة أخرى.

سيبدو جهاز التحكم عن بعد ولوحة التحكم في صورة من الصور التالية.

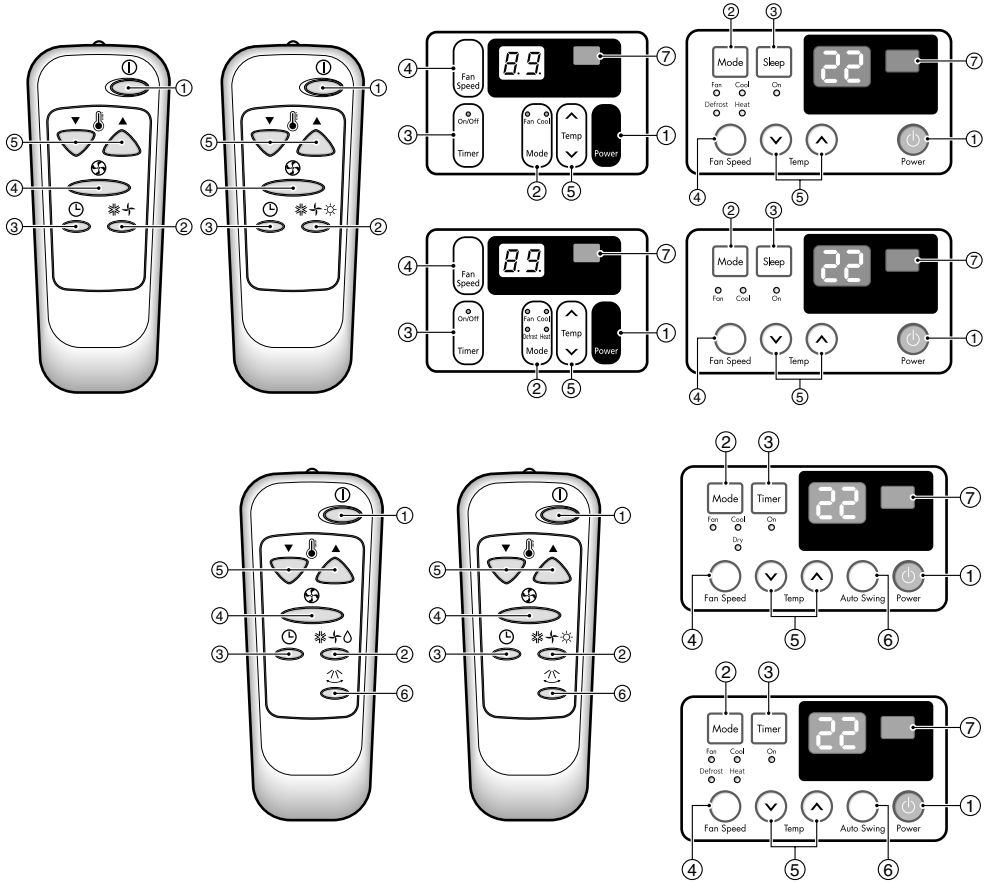

1. Power

يبدأ التشغيل عند الضغط على هذا الزر ويتوقف عند الضغط على الزر مرة أخرى.

2. زر اختيار وضع التشغيل

وظيفة التسخين متوفرة في بعض الموديلات فقط.
اختر وضع التبريد لتبريد الغرفة.
اختر وضع التسخين لتسخين الغرفة.
اختر وضع المروحة لتشغيل المروحة للتهوية الأساسية.

3. تشغيل/إيقاف المؤقت

يمكن ضبط المؤقت ليبدأ تشغيل أو إيقاف الوحدة بالساعات (حتى 12 ساعة).
تزيد درجة الحرارة فقط بمقدار 2 درجة مئوية ولا تزيد بعد ذلك.

4. زر اختيار سرعة المروحة

لزيادة طاقة التشغيل أثناء التبريد أو التسخين، اختر سرعة مروحة أعلى.
موديل التبريد: 3 خطوات عالي، منخفض، متوسط
موديل التسخين: خطوتان عالي ومنخفض (High[F2]→Low[F1])

5. التحكم في درجة الحرارة

يتحكم الثرموستات في درجة حرارة الغرفة للحفاظ على درجة الحرارة المطلوبة.
يمكن ضبط الثرموستات بين 16 إلى 30 درجة مئوية (61 إلى 81 فهرنهايت).
تحتاج الوحدة إلى قرابة 30 دقيقة لتغيير درجة حرارة الغرفة بمقدار درجة مئوية واحدة.

6. زر التحريك الآلي (متوفر في بعض الموديلات)

يسمح للوحدة بتحريك فتحات التهوية آلياً نحو اليمين واليسار أثناء التشغيل. إن تم لم يتم استخدام هذا الخيار، ستتوقف فتحات التهوية عند آخر موضع وصلت إليه وستوجه الهواء في الاتجاه المتاح.

7. جهاز الاستشعار عن بعد

إعادة التشغيل الآلي

في حالة عودة التيار الكهربائي بعد انقطاعه، ستعمل وظيفة إعادة التشغيل الآلي تلقائياً على أوضاع التشغيل السابقة.

إدخال بطاريات جهاز التحكم عن بعد

1. ادفع غطاء وحدة التحكم عن بعد نحو الخارج مستخدماً إبهامك.
2. انتبه إلى الأقطاب وأدخل بطاريتين جديتين من النوع 1.5 AAA فولت.
3. أعد تركيب الغطاء.

ملاحظة

- لا تستعمل بطاريات يعاد شحنها. تأكد من أن كلا البطاريتين جديتان.
- لتجنب نفاذ شحنة البطاريات أخرج البطاريات من داخل جهاز التحكم عن بعد إن كنت لن تستعمل مكيف الهواء لفترة طويلة. احتفظ بجهاز التحكم عن بعد بعيداً عن الأماكن الحارة والرطبة. لتحقيق أمثل تشغيل لجهاز التحكم عن بعد، يجب عدم تعريض جهاز الاستشعار لضوء الشمس المباشر.
- يمكن تثبيت جهاز التحكم عن بعد على الحائط باستخدام الحامل الخاص.

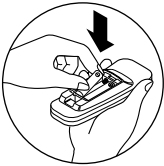

يجب أن تكون رافعة التهوية في وضع الإغلاق للاحتفاظ بأفضل مستوى للتبريد. إن كان وجود الهواء النقي ضرورياً داخل الغرفة، اضغط رافعة التهوية على الوضع المفتوح. سيتم فتح أداة الترطيب وسيخرج هواء الغرفة.

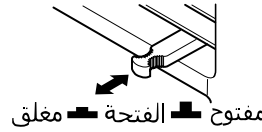
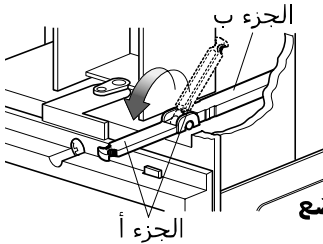

ملاحظة

قبل استخدام خاصية التهوية، ضع الرافعة في الموضع الموضح. أولاً اسحب الجزء ليكون على نفس الخط الأفقي مع الجزء

اتجاه الهواء

يمكن التحكم في اتجاه الهواء وقتما تريد التبريد وذلك بتعديل وضع فتحة التهوية الأفقية وفتحة التهوية العمودية.

التحكم في اتجاه الهواء الأفقي

للتحكم في الاتجاه الأفقي لتيار الهواء، اضغط مفتاح تحريك الهواء على ON وسيتحرك الهواء أفقياً بواسطة نظام تحريك الهواء الآلي. إن أردت إيقاف تحريك تيار الهواء، أوقف تشغيل مفتاح تحريك الهواء عند الموضع المطلوب.

التحكم في اتجاه الهواء العمودي

يمكن تعديل اتجاه الهواء العمودي عن طريق تحريك فتحة التهوية الأفقية.

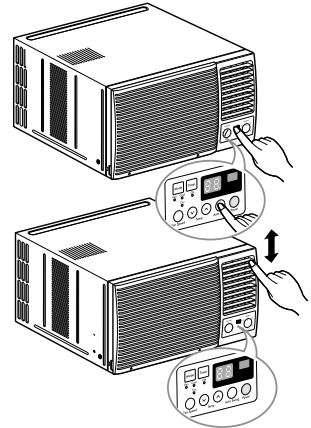

يمكن التحكم في اتجاه الهواء وقتما تريد التبريد وذلك بتعديل وضع فتحة التهوية الأفقية وفتحة التهوية العمودية.

التحكم في اتجاه الهواء الأفقي

يمكن تعديل اتجاه الهواء الأفقي عن طريق تدوير فتحة التهوية العمودية إلى اليمين أو اليسار.

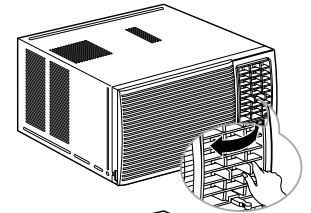

التحكم في اتجاه الهواء العمودي

يتم تعديل اتجاه الهواء العمودي عن طريق تدوير فتحة التهوية الأفقية إلى الأمام أو الخلف.

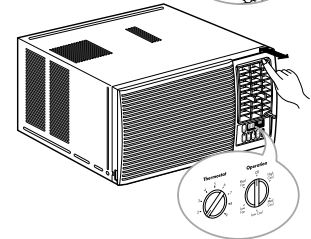

كيفية ربط وعاء التصريف (اختياري)

يحتوي مكيف الهواء على نظام تصريف مناسب بحيث يتم تصريف الماء المتكثف (الرطوبة المنزوعة من الهواء) إلى الخارج. في الأجواء الرطبة للغاية، وبالنسبة لموديلات الدورة العكسية في الوضع العكسي) الماء المتكثف الزائد والمزال من الهواء قد يتسبب في تجميع الماء. للتخلص من الماء الزائد، يمكنك تركيب وعاء التصريف كما هو موضح أدناه.

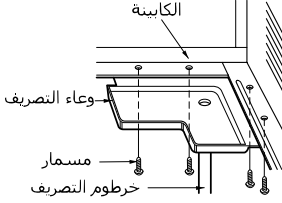

1. خذ وعاء التصريف الموجود عند موضع تفريغ الهواء.
2. قم بإزالة الجزء المطاطي من وعاء التصريف (بالنسبة لبعض الموديلات).
3. قم بتركيب وعاء التصريف في الركن الأيمن من الكابينة مستخدماً 4 مسامير (أو مسمارين)
4. قم بتوصيل خرطوم التصريف الذي يبلغ قطره الداخلي 5/3 بوصة بالمخرج الموجود أسفل وعاء التصريف. بإمكانك شراء خرطوم التصريف أو الأنبوب محلياً وفق احتياجاتك. (خرطوم التصريف غير مرفق مع الوحدة).

كيفية توصيل خرطوم التصريف

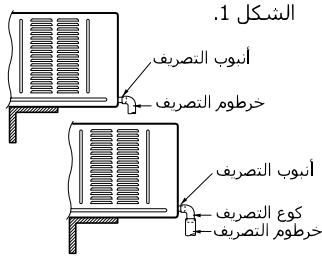

الشكل 2.

فتحة التصريف موجودة خلف وحدة مكيف الهواء. اختر أسلوب التصريف وفقاً لما يلي.

1. قم بإزالة الجزء المطاطي من وعاء التصريف (بالنسبة لبعض الموديلات).
2. قم بتوصيل خرطوم التصريف الذي يبلغ قطره الداخلي 16/9 بوصة بأنبوب التصريف كما هو موضح في الشكل 1.
3. أو قم بتوصيل خرطوم التصريف الذي يبلغ قطره الداخلي 16/9 بوصة بكوع التصريف كما هو موضح في الشكل 2.

الصيانة والخدمة

أوقف تشغيل مكيف الهواء وقم بإزالة الفيشة من مصدر التيار الكهربائي.

تنظيف فلتر الهواء

يلزم فحص فلتر الهواء مرتين شهرياً على الأقل لتحديد الحاجة إلى تنظيفه. الجزيئات المعلقة بالفلتر ستتراكم وستعيق تيار الهواء. هذا يقلل من سعة التبريد ويتسبب أيضاً في تراكم الصقيع على ملفات التبريد.

1. افتح الحاجز الداخلي بسحبه باتجاه الأسفل. (أ)
- وفي وضع آخر، بإمكانك فتح الحاجز الداخلي نحو الأسفل بسحبه باتجاه الأعلى. (ب)
2. قم بإزالة فلتر الهواء من الحاجز الأمامي بسحبه برفق نحو الأعلى أو الأسفل.
3. اغسل الفلتر مستخدماً ماء دافئ درجة حرارته أقل من 40 مئوية (104 فهرنهايت). (ج)
4. هز الفلتر برفق للتخلص من الماء الزائد تماماً. أعد الفلتر إلى مكانه.

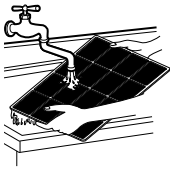

(ج)

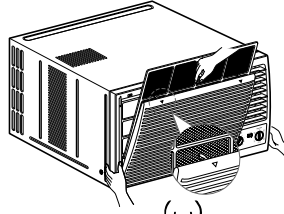

(ب)

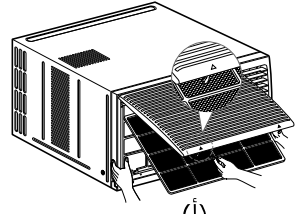

(أ)

ملاحظة

العلامة على الحاجز الداخلي تشير إلى اتجاه العتج.

كيفية ربط الحاجز الأمامي بالكابينة

1. اسحب الحاجز الأمامي من أعلى الكابينة نحو الأسفل.
2. ادفع رؤوس الحاجز الأمامي نحو الكابينة لإدخال السنّة الحاجز الأمامي داخل الكابينة.
3. افتح حاجز إدخال الهواء.
4. اربط المسمار خلال الحاجز الأمامي داخل لوحة التبخير أو لوح القاعدة.
5. أغلق حاجز إدخال الهواء.

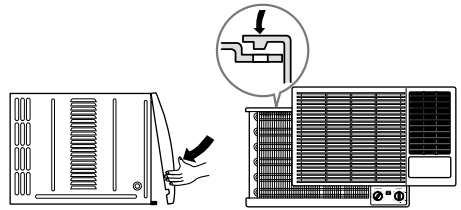
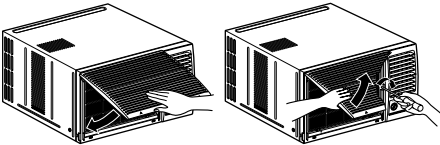

إصلاح الأعطال

التشغيل العادي

- قد تسمع صوتاً يسيبه الماء المندفَع نحو الضاغط في الأيام الممطرة أو حينما تكون الرطوبة عالية، تلك الخاصة في التصميم تساعد في التخلص من الرطوبة وتحسين كفاءة التشغيل.
- قد تسمع صوتاً صادراً من الترموستات حينما يشتغل الترموستات ويتوقف عن العمل.
- سيتجمع الماء في لوح القاعدة حينما تكون الرطوبة عالية أو في الأيام الممطرة. قد يفيض الماء ويتساقط من الجهة الخارجية للوحدة.
- قد تعمل المروحة حتى في حالة توقف الضاغط.

التشغيل غير العادي

المشكلة المحتملة	المسببات	ما يجب القيام به
مكيف الهواء لا يشتغل	■ مكيف الهواء غير موصل بالتيار الكهربائي.	• تأكد من تركيب فيشة الكهرباء بإحكام داخل مأخذ التيار الكهربائي.
	■ انفجر الفيوز/انصهر فاصل الدائرة.	• افحص فيوز المنزل/صندوق فاصل الدائرة واستبدل الفيوز أو أعد ضبط الفاصل.
	■ انقطع التيار الكهربائي	• إن انقطع التيار الكهربائي، أدر مفتاح وضع التشغيل على OFF. • عند استعادة التيار، انتظر لفترة 3 دقائق قبل إعادة تشغيل مكيف الهواء لتتجنب زيادة العبء على الضاغط.
مكيف الهواء لا يبرد كما ينبغي	■ هناك ما يقيد تيار الهواء.	• تأكد من عدم وجود ستائر أو فطه أثاث تحجب الجزء الأمامي من مكيف الهواء.
	■ قد يكون ضبط الترموستات ليس عالياً بالقدر الكافي.	• أدر المقبض إلى رقم أعلى. كلما زاد الرقم زادت قوة التبريد.
	■ تم ضبط مفتاح درجة الحرارة على رقم أعلى.	• اضبط مفتاح درجة الحرارة على رقم أقل.
	■ فلتر الهواء غير نظيف.	• نظف الفلتر كل أسبوعين على الأقل. • انظر قسم تعليمات التشغيل.
مكيف الهواء متجمد	■ قد تكون الغرفة حارة.	• عند تشغيل مكيف الهواء لأول مرة، ستحتاج إلى مزيد من
	■ الهواء البارد يتسرب.	• تأكد من وجود أي مصادر للحرارة، وتأكد من عودة الهواء البارد. • اضبط فتحة مكيف الهواء على الوضع المغلق.
	■ تجمدت ملفات التبريد.	• انظر تجمد مكيف الهواء في الأسفل.
مكيف الهواء متجمد	■ الثلج يمنع تيار الهواء ويمنع مكيف الهواء من تبريد الغرفة.	• اضبط مفتاح وضع التشغيل على Med Fan أو High Cool مع وضع الترموستات على 1 أو 2. • اضبط مفتاح وضع التشغيل على Med Fan أو High Cool مع درجة حرارة عالية.