

LCD-TV | PLASMA-TV BRUKSANVISNING

LCD-TV MODELLER

26LC2R*
27LC2R*
32LC2R*
32LC25R*
26LC3R*
32LC3R*
32LX2R*
32LE2R*
37LE2R*
42LE2R*

PLASMA-TV MODELLER

42PC1RV*
42PC3RV*
42PC3RA*

Les Information Manual (Informasjonshåndboken) som følger med før du leser denne håndboken og begynner å bruke apparatet.

Noter apparatets modell og serie nummer nedenfor. Disse opplysningene finner du på etiketten på apparatets bakside.

Ved servicebehov informeres din forhandler/ serviceverksted om modell/serie nummer.

TILBEHØR

Kontroller at tilbehøret nedenfor følger med TV-apparatet. Hvis noe av tilbehøret mangler, må du kontakte forhandleren der du kjøpte produktet.

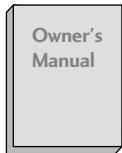

Brukerhåndbok



batterier

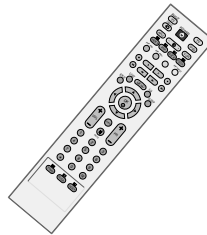

Fjernkontroll

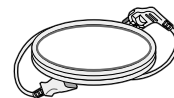

Strømledning

For 42PC1RV*, 42PC3RV*, 42PC3RA*



2 veggbraketter



2 øyebolter



2 bolter for stativmontering
Se side.12

Denne funksjonen er ikke tilgjengelig i alle land.

For 26LC2R*, 27LC2R*, 32LC2R*, 32LC25R*, 26LC3R*, 32LC3R*, 32LX2R*, 32LE2R*, 37LE2R*, 42LE2R*



2 TV-braketter
2 veggbraketter



Kabelholder
Ordne ledningene med kabelholderen.

Kun 26LC3R*, 32LC2R*,
32LC25R



4 bolter for stativmontering

26LC2R*, 27LC2R*,
32LC2R*, 32LC25R*,
32LE2R*, 37LE2R*, 42LE2R*



Kabelsamler



2 bolter

26LC3R*, 32LC3R*



Kabelsamler

INNHold

TILBEHØR 1

INTRODUKSJON

Kontroller / koblingsalternativer	4-9
Tastefunksjoner på fjernkontrollen	11-12
Installere batterier	12

MONTERING

Montering av stativ	13-14
Grunnleggende kobling / Slik fjerner du kabelsamleren	15-17
Slik fester du apparatet forsvarlig til veggen	19

KOBLINGER OG OPPSETT

Antennetilkobling	20
Oppsett med videospiller	21-22
Tilkobling av eksternt utstyr	23
DVD-oppsett	24-25
Oppsett av TV-boksen	26-27
Oppsett med PC	28-29
SLÅ PÅ TV-EN	30

SPESEIELLE FUNKSJONER

PIP (Bilde i Bilde)

Se på PIP	32
Valg av program for underbilde	32
Innsignalkildevalg for underbilde	32
Justere størrelsen på underbildet (Kun PIP-modus)	32
Flytte underbildet (bare i PIP-modus)	32

Tekst-TV

Språkvalg for tekst-TV	33
Slå av/på	33
Standard tekst-TV	33
TOP-tekst	34
FASTEXT	34
Spesielle tekst-TV-funksjoner	35

TV-MENY

På skjermmenyvalg og justering	36
--------------------------------------	----

Stille inn TV-stasjoner

Automatisk programinnstilling	37
Manuell programinnstilling	38
Fininnstilling	39
Tilordne et stasjonsnavn	40
Programredigering	41
Favorittprogram	42
Hente programtabellen	43

Bildemenyalternativer

PSM (Lagret bildestatus)	44
Bildejustering (PSM – brukeralternativ)	45
CSM (Lagret fargestatus)	46
Manuell fargetemperaturkontroll (CSM – Brukeralternativ)	47
XD -funksjon	48
AVANSERT-KINO	49
AVANSERT-SORT NIVÅ	50
Tilbakestille	51

Lydmenyalternativer

SSM (Lagret lydstatus)	52
Lydfrekvensjustering (SSM – Brukeralternativ)	53
AVL (Jevnt lydnivå)	54
Balansejustering	55
Høytaler	56
Stereo/Dual-mottak	57
NICAM-mottak	58
Høytalerlydutgangvalg	58

Tidsmenyalternativer

Stille inn klokken	59
Av/på-klokkeslett	60
Automatisk hvilemodus	61
Tidsuret for hvilemodus	61

Spesialmenyalternativer

Barnesikring	62
ISM-metode (Image Sticking Minimization)	63
Lav effekt	64
XD-demo	65

TV-MENY**Skjermmenyalternativer**

Autokonfigurering (bare RGB [PC]-modus)	66
Manuell konfigurering	67
Stille bildeformatet	68-69
Velge bred VGA/XGA-modus	69
Initialisere (tilbakestille til opprinnelige fabrikkinnstillinger) ...	70

VEDLEGG

Programmere fjernkontrollen	71
Programmeringskode	71-72
Sjekkliste for feilsøking	73-74
Vedlikehold	75
Produktspesifikasjoner	76-77

INTRODUKSJON

KONTROLLER

Denne håndboken forklarer funksjonene som finnes på 42PC1RV* -TV-modeller.

- Dette er en forenklet fremstilling av et frontpanel. Det som vises her, er kanskje ikke helt likt TV-apparatet ditt.

Frontpanelkontroller

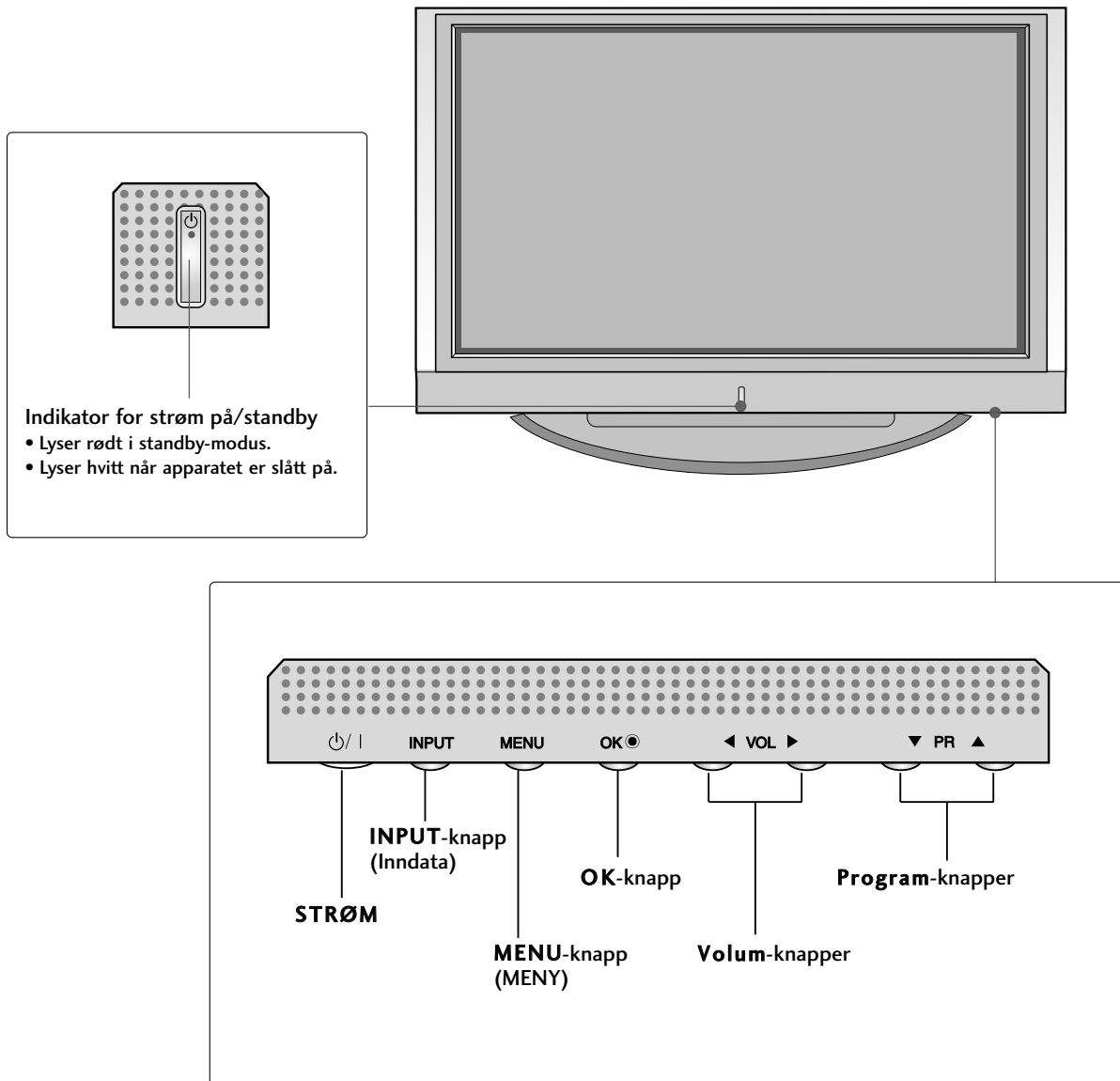

Denne håndboken forklarer funksjonene som finnes på 42PC3RV*, 42PC3RA* -TV-modeller.

- Dette er en forenklet fremstilling av et frontpanel. Det som vises her, er kanskje ikke helt likt TV-apparatet ditt.

Frontpanelkontroller

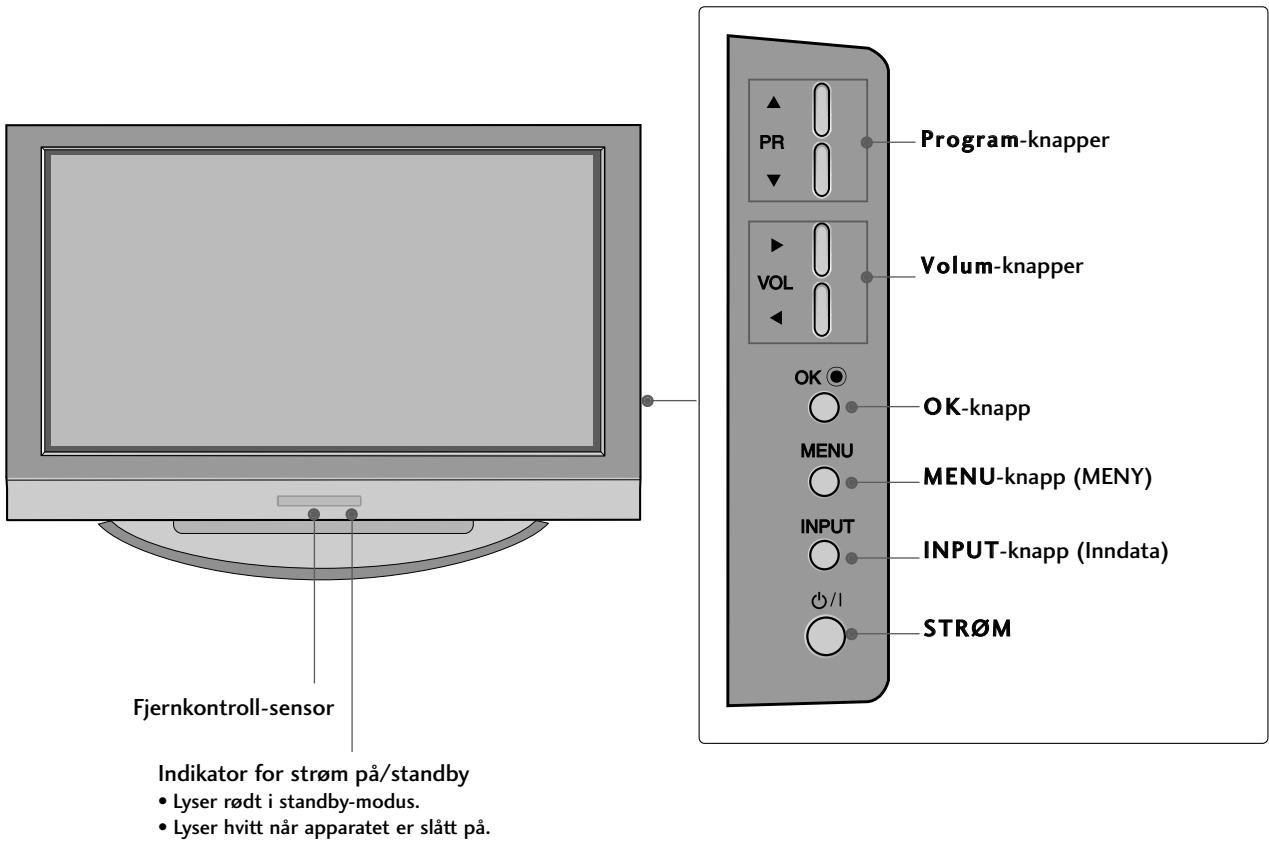

INTRODUKSJON

KOBLINGSALTERNATIV

Dette er en bakpanel på 42PC1RV*, 42PC3RV*, 42PC3RA -TV-modeller.

Koblingspanel bak

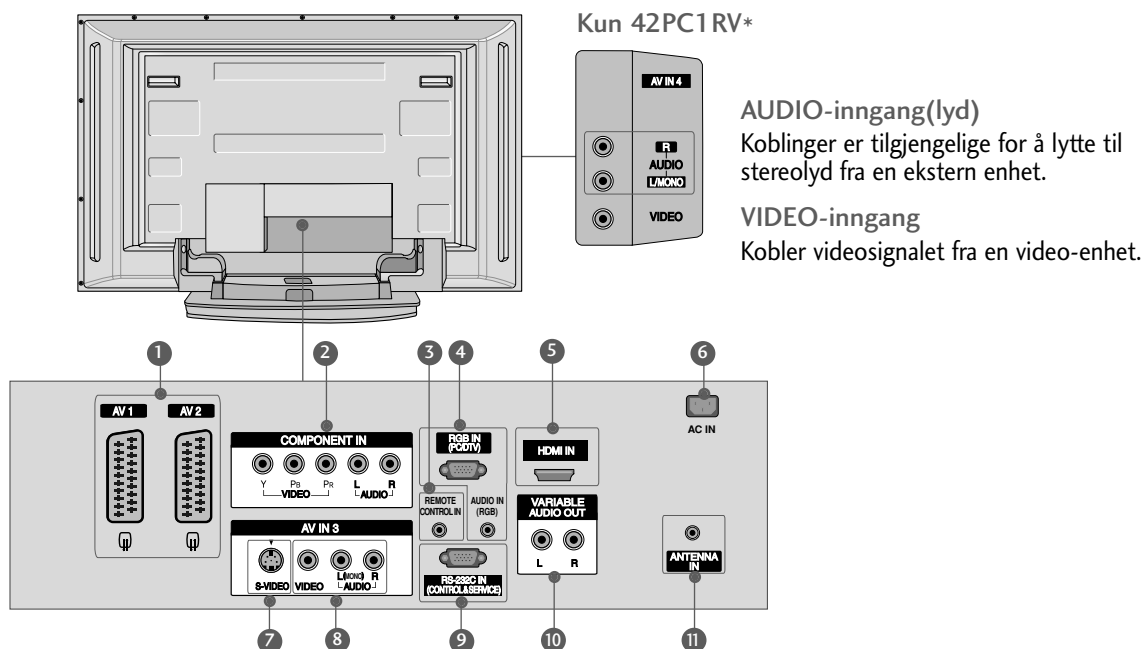

- 1 Euro Scart-kontakt (AV1/AV2)**
Koble til scart-inngangen eller -utgangen til disse kontaktene fra en ekstern enhet.
- 2 Komponentinngang**
Koble en komponents video-/audioinngang til disse kontaktene.
- 3 Fjernkontrollport**
Koble den kablede fjernkontrollen til her.
- 4 RGB/Lyd-inngang**
Koble skjermutgangen fra en PC til riktig inngangsport.
- 5 HDMI-inngang**
Koble et HDMI-signal til HDMI-porten med HDMI-kabel.
- 6 Kontakt for strømledning**
Denne TV-en fungerer på vekselstrøm. Spenningen vises på Spesifikasjoner-siden. Prøv aldri å bruke TV-en på likestrøm.
- 7 S-Video-inngang**
Koble S-Video ut fra en S-VIDEO-enhet.
- 8 Audio/Video-inngang (lyd/video)**
Koble audio/video-utgangen til disse kontaktene fra en ekstern enhet.
- 9 RS-232C INNGANGSPORT (KONTROLL&SERVICE)**
Koble serieporten på fjernkontrollenhetene til RS-232C-kontakten.
- 10 Variabel lydutgang**
Koble til en ekstern forsterker eller tilføy en sub-woofer til surround-anlegget.
- 11 Antenneinngang**
Koble trådløse signaler til denne kontakten.

KONTROLLER

Denne håndboken forklarer funksjonene som finnes på 26LC2R*, 26LC3R*, 27LC2R*, 32LC2R*, 32LC25R*, 32LC3R*, 32LE2R*, 37LE2R*, 42LE2R* -TV-modeller.

▪ Dette er en forenklet fremstilling av et frontpanel. Det som vises her, er kanskje ikke helt likt TV-apparatet ditt.

Frontpanelkontroller

26LC2R*, 27LC2R*, 32LC2R*, 32LC25R*, 32LE2R*,
37LE2R*, 42LE2R*

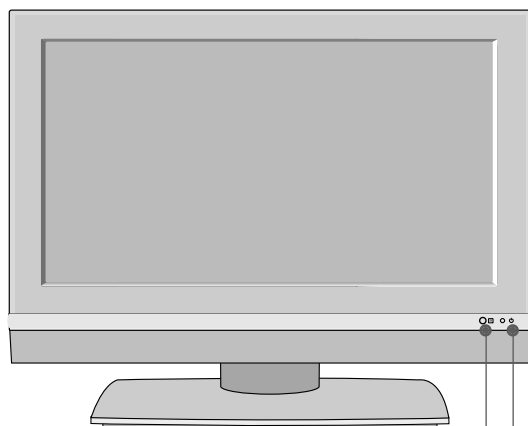

Fjernkontroll-sensor

Indikator for strøm på/standby

- Lyser rødt i standby-modus.
- Lyser hvitt når apparatet er slått på.

26LC3R*, 32LC3R*

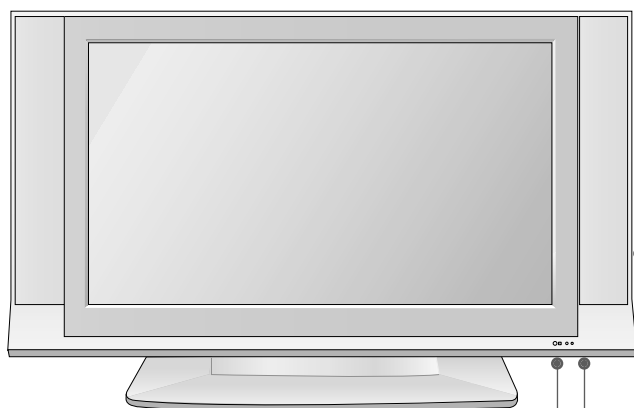

Fjernkontroll-sensor

Indikator for strøm på/standby

- Lyser rødt i standby-modus.
- Lyser hvitt når apparatet er slått på.

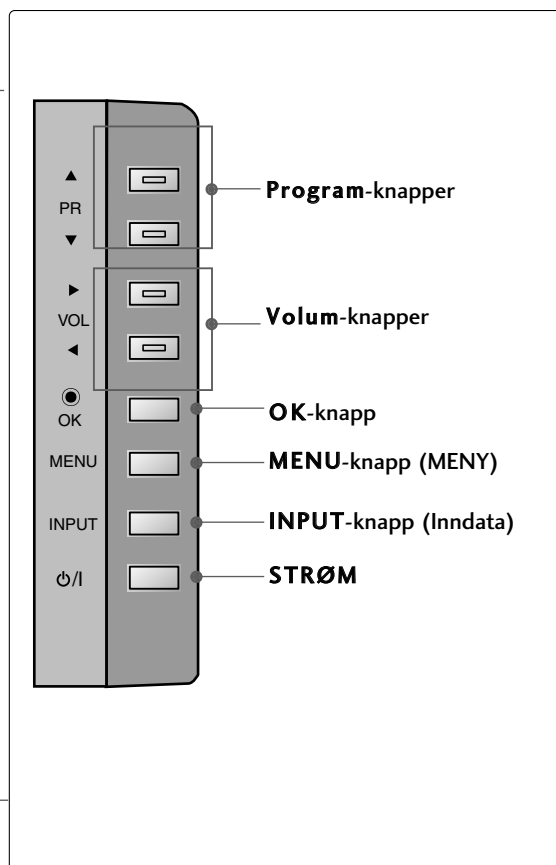

Program-knapper

Volum-knapper

OK-knapp

MENU-knapp (MENY)

INPUT-knapp (Inndata)

STRØM

KONTROLLER

Denne håndboken forklarer funksjonene som finnes på 32LX2R* -TV-modeller.

- Dette er en forenklet fremstilling av et frontpanel. Det som vises her, er kanskje ikke helt likt TV-apparatet ditt.

Frontpanelkontroller

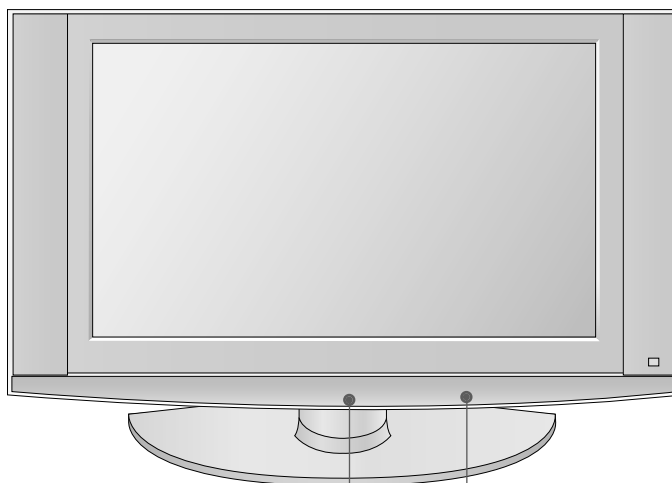

Fjernkontroll-sensor

Indikator for strøm på/standby

- Lyser rødt i standby-modus.
- Lyser hvitt når apparatet er slått på.

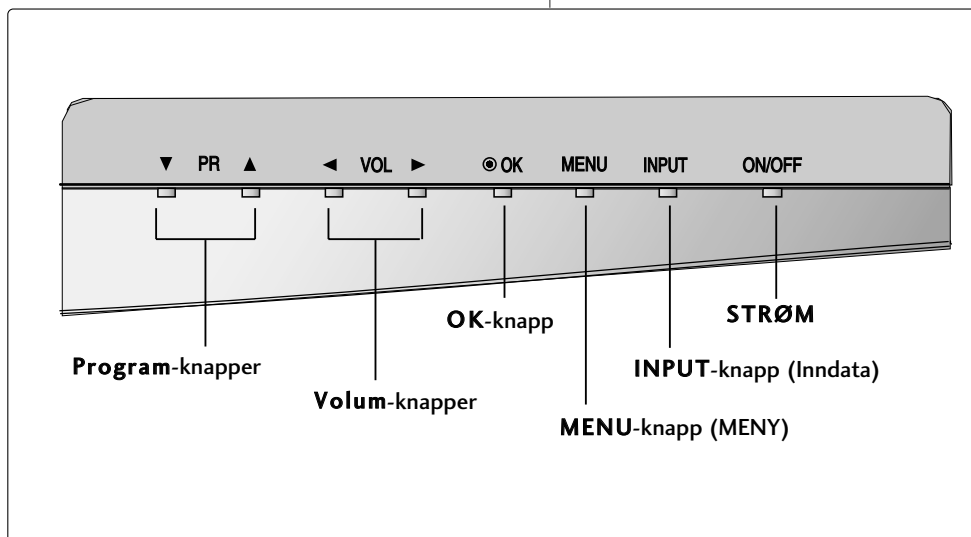

KOBLINGSALTERNATIV

Dette er en bakpanel på 26LC2R*, 26LC3R*, 27LC2R* -TV-modeller.

Koblingspanel bak

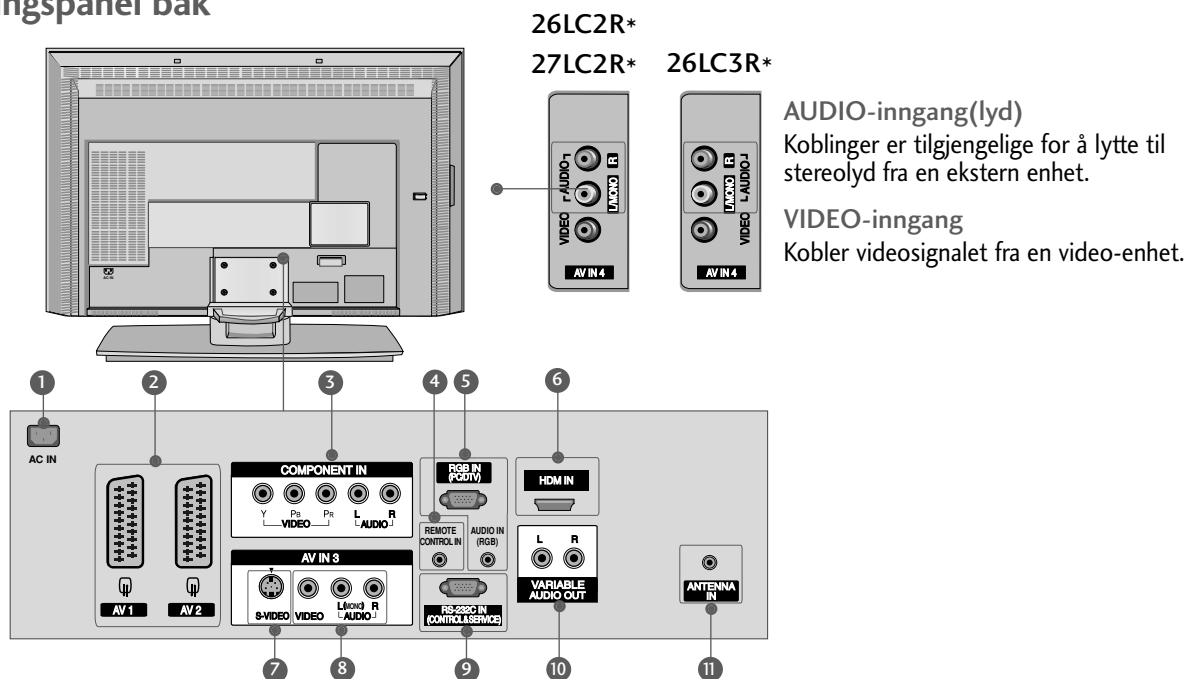

- 1 Kontakt for strømledning**
Denne TV-en fungerer på vekselstrøm. Spenningen vises på Spesifikasjoner-siden. Prøv aldri å bruke TV-en på likestrøm.
- 2 Euro Scart-kontakt (AV1/AV2)**
Koble til scart-inngangen eller -utgangen til disse kontaktene fra en ekstern enhet.
- 3 Komponentinngang**
Koble en komponents video-/audioinngang til disse kontaktene.
- 4 Fjernkontrollport**
Koble den kablede fjernkontrollen til her.
- 5 RGB/Lyd-inngang**
Koble skjermutgangen fra en PC til riktig inngangsport.
- 6 HDMI-inngang**
Koble et HDMI-signal til HDMI-porten med HDMI-kabel.
- 7 S-Video-inngang**
Koble S-Video ut fra en S-VIDEO-enhet.
- 8 Audio/Video-inngang (lyd/video)**
Koble audio/video-utgangen til disse kontaktene fra en ekstern enhet.
- 9 RS-232C INNGANGSPORT (KONTROLL&SERVICE)**
Koble serieporten på fjernkontrollenhetene til RS-232C-kontakten.
- 10 Variabel lyduttgang**
Koble til en ekstern forsterker eller tilføy en sub-woofer til surround-anlegget.
- 11 Antenneinngang**
Koble trådløse signaler til denne kontakten.

INTRODUKSJON

KOBLINGSALTERNATIV

Dette er en bakpanel på 32LC2R*, 32LC25R*, 32LC3R*, 32LX2R*, 32LE2R*, 37LE2R*, 42LE2R* -TV-modeller.

Koblingspanel bak

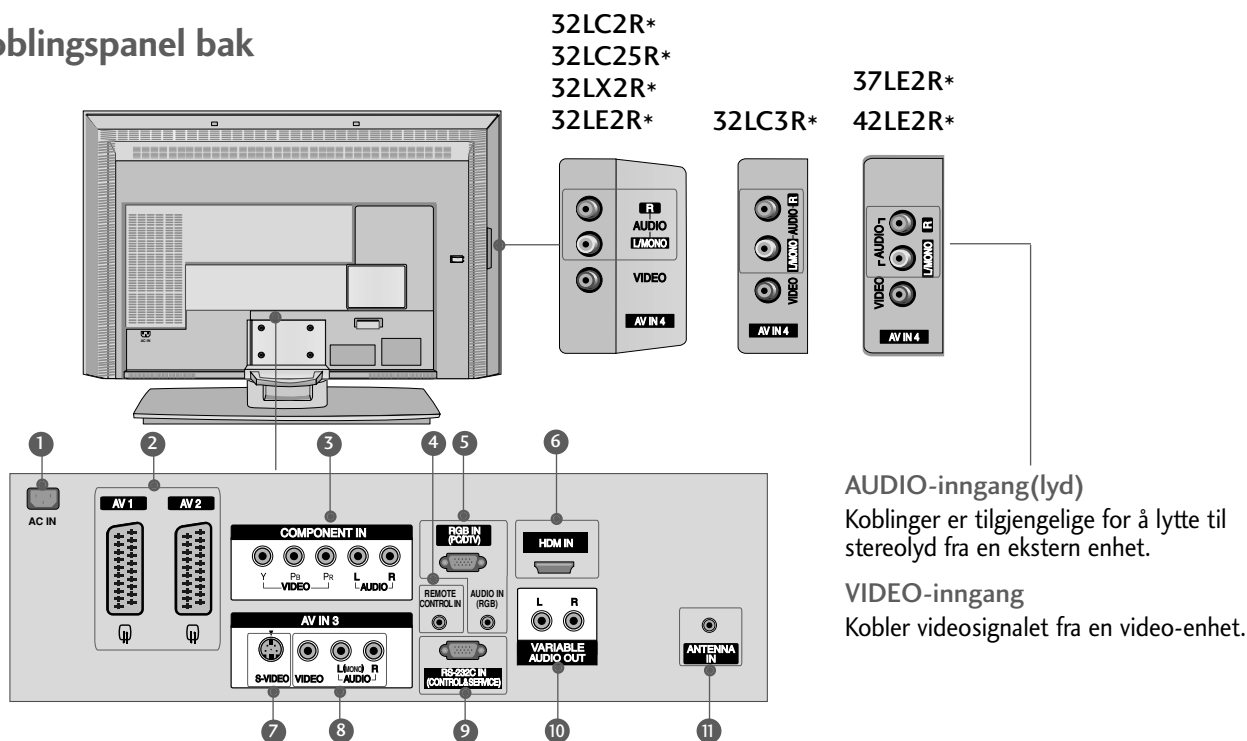

- 1 Kontakt for strømledning**
Denne TV-en fungerer på vekselstrøm. Spenningen vises på Spesifikasjoner-siden. Prøv aldri å bruke TV-en på likestrøm.
- 2 Euro Scart-kontakt (AV1/AV2)**
Koble til scart-inngangen eller -utgangen til disse kontaktene fra en ekstern enhet.
- 3 Komponentinngang**
Koble en komponents video-/audioinngang til disse kontaktene.
- 4 Fjernkontrollport**
Koble den kablede fjernkontrollen til her.
- 5 RGB/Lyd-inngang**
Koble skjermutgangen fra en PC til riktig inngangsport.
- 6 HDMI-inngang**
Koble et HDMI-signal til HDMI-porten med HDMI-kabel.
- 7 S-Video-inngang**
Koble S-Video ut fra en S-VIDEO-enhet.
- 8 Audio/Video-inngang (lyd/video)**
Koble audio/video-utgangen til disse kontaktene fra en ekstern enhet.
- 9 RS-232C INNGANGSPORT (KONTROLL&SERVICE)**
Koble serieporten på fjernkontrollenhetene til RS-232C-kontakten.
- 10 Variabel lydutgang**
Koble til en ekstern forsterker eller tilføy en sub-woofer til surround-anlegget.
- 11 Antenneinngang**
Koble trådløse signaler til denne kontakten.

TASTEFUNKSJONER PÅ FJERNKONTROLLEN

Fjernkontrollen rettes mot fjernkontrollsensoren på TV-en.



POWER Slår apparatet på fra standby-modus eller av til standby-modus.

TV INPUT går tilbake til TV-modus.
For å slå TV på fra 'standby' posisjon.

INPUT Hvis du trykker på knappen én gang, vil skjermvisningen for inndatakilden vises på skjermen, som vist. Trykk ▲ / ▼ -knappen, og bruk deretter **OK** K-knappen til å velge ønsket inndatakilde (TV, AV1, AV2, S-Video2, AV3, AV4 (Bortsett fra 42PC3RV*, 42PC3RA*), Component, RGB, eller HDMI).

ARC Velger ønsket bildeformat.

Justering av skarphet Justerer skjermens skarphet.
Den går tilbake til standardinnstillingene ved å endre moduskilde.

PIP Skifter undervinduet mellom modiene PIP, DW eller av.

SIZE justerer størrelsen på underbildet.

POSITION flytter underbildet i etningen.

PIP PR - / + velger program for underbildet.

PIP INPUT Brukes til å velge signalkilde for underbilde i PIP/Twin-bildemodus.

Coloured buttons Disse knappene brukes for tekst-TV. (bare **Tekst TV**-modeller) eller **Programredigering**.

Kontrollknapper for VIDEO/DVD Brukes til å betjene enkelte videospillere eller DVD-spillere når DVD- eller VCR-modusknappen er valgt.

EXIT Går tilbake til TV-modus fra hvilken som helst meny.

LIST viser programtabellen.

MENU Velger en meny.

I/II Velger lyd kvalitet.

SLEEP Stiller inn hvilemodus.

INTRODUKSJON

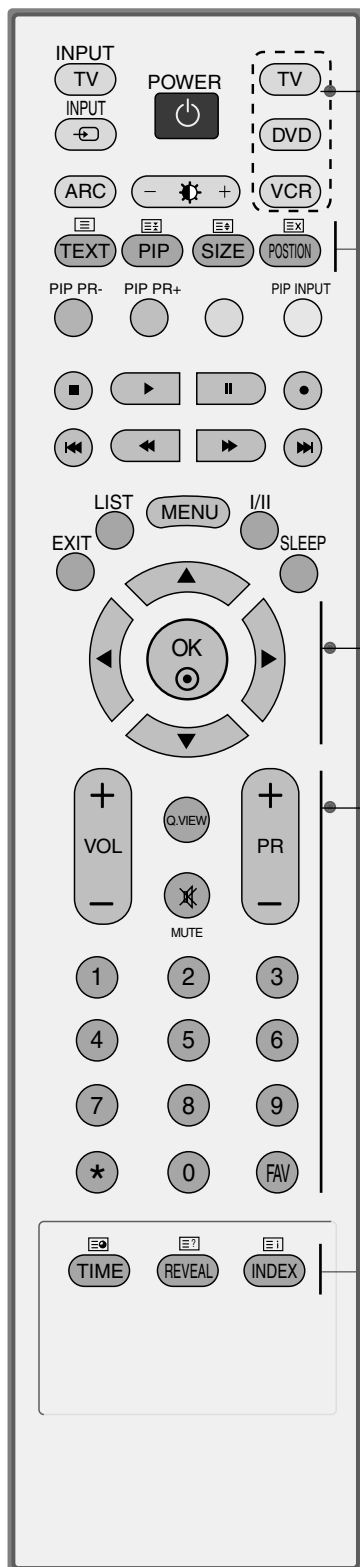

MODE Velger bruksmodi for fjernkontrollen.

1 TEKST-TV Disse knappene brukes for tekst-TV.
-knapper Se delen 'Tekst TV' for mer informasjon.

1 THUMBSTICK Med denne kan du navigere gjennom skjermmenyene og justere systeminnstillingene slik du ønsker.

OK Går tilbake til TV-modus fra hvilken som helst meny.

VOLUME +/- Justerer volumet.

Q.VIEW Går tilbake til programmet som du så på sist.

MUTE Slår lyden på eller av.

Programme +/- Velger et p ogram.

Talltaster 0~9 Velger et p ogram.
Velger nummererte alternativer i en meny.

FAV Viser det valgte favorittprogrammet.

* BRYTERE UTEN FUNKSJON

INSTALLERE BATTERIER

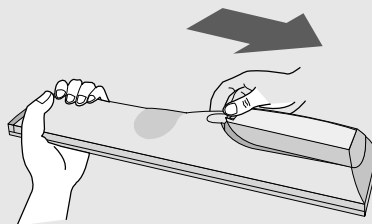

- Åpne dekselet for batterirom-met på baksiden.
- Sett inn to 1,5V AA-batterier med riktig polaritet (+ til +, - til -). Ikke bland gamle eller brukte batterier med nye.
- Lukk dekselet.

MONTERING

FOLDE UT STATIVSOKKELEN

- Denne funksjonen er ikke tilgjengelig i alle land.

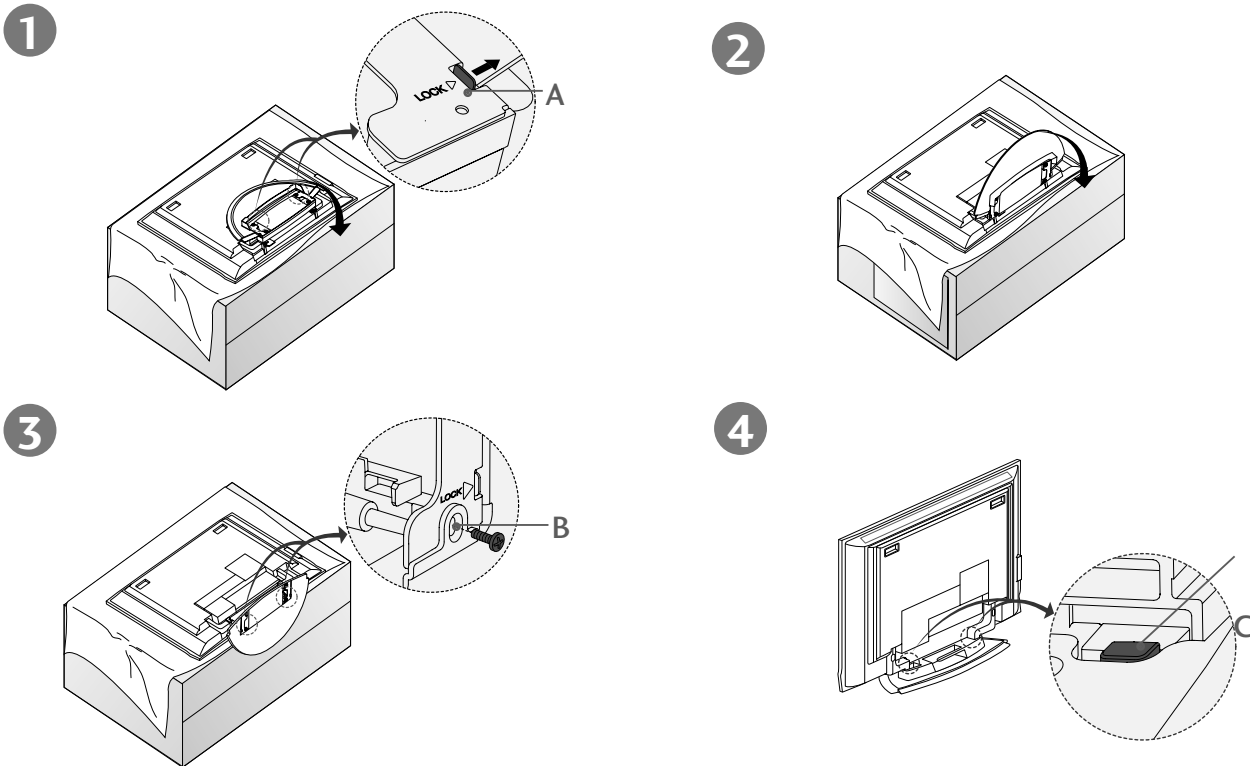

- Plasser TV-en med skjermen vendt ned på en pute eller et mykt teppe som vist i Fig. 1. Før stativet foldes ut, pass på at de to låsene (A) nederst på stativet skyves utover.
- Trekk ut stativet som vist ovenfor i Figur 2–3.
- Når stativet er foldet ut, sett inn skruene i hullene (B) nederst på stativet og stram dem til.
- Når ledninger kobles til TV-en, må ikke låsen (C) frigjøres. Dette kan medføre at TV-en faller i bakken, noe som kan gi alvorlig personskade eller skade på biblioteket.

! MERK

Figurene som vises her, kan variere noe fra apparatet ditt.

Når stativet lukkes for å settes bort

Ta først ut skruene fra hullene (B) nederst på stativet. Deretter trekkes de to krokene (D) nederst på stativet og stativet foldes sammen og legges bak i apparatet. Trykk de to låsene (A) nederst på stativet utover etter sammenfolding.

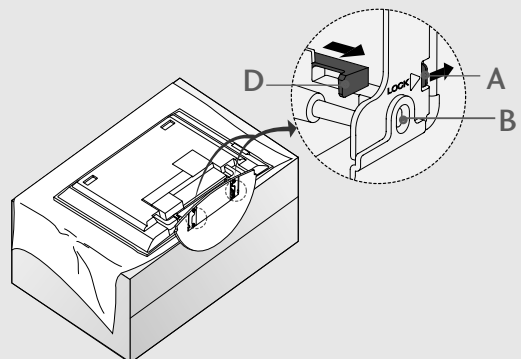

MONTERING

STATIVINSTALLASJON (Kun 26LC3R*, 32LC2R*, 32LC25R*)

- 1 Plasser produktets skjermside forsiktig ned på et polstret underlag som vil beskytte produktet og skjermen mot å bli skadet.

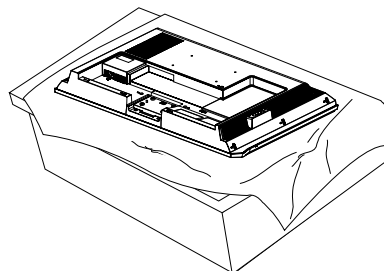

- 2 Plasser produktstativet på produktet som vist.

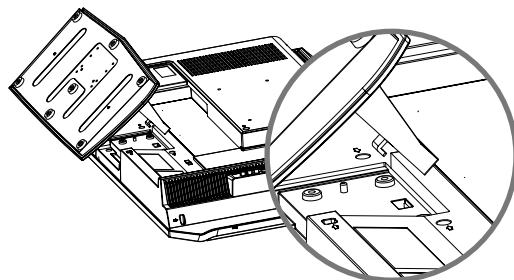

- 3 Monter de 4 boltene og sørg for at de sitter godt bak på produktet i de respektive hullene.

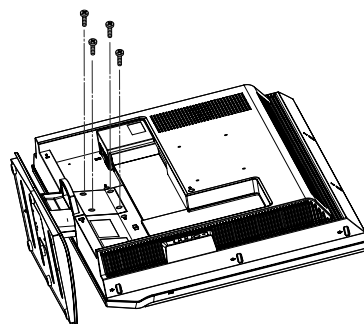

GRUNNLEGGENDE KOBLING (42PC1RV*, 42PC3RV*, 42PC3RA*)

- Disse modellene har to metoder for å legge kabler, alt etter stativtype.

Stativtype 1

Legg kablene som vist i bildet.

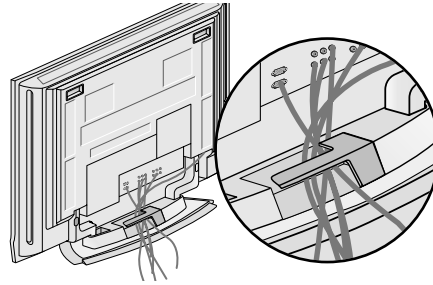

Stativtype 2

- 1** Hold CABLE MANAGEMENT (KABELSAMLEREN) med begge hender og trykk den som vist.

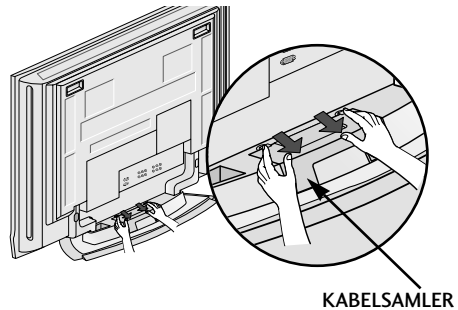

- 2** Koble til kablene etter behov.
Hvis du vil koble til annet utstyr, ser du i delen Tilkobling av eksternt utstyr.

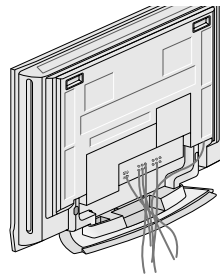

- 3** Monter KABELSAMLEREN igjen som vist.

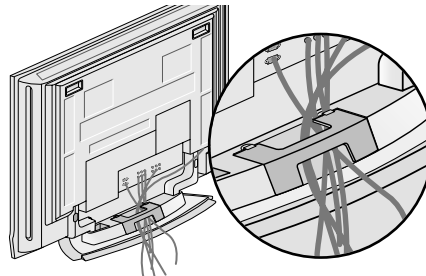

MONTERING

GRUNNLEGGENDE KOBLING

(Kun 26LC2R*, 27LC2R*, 32LC2R*, 32LC25R*, 26LC3R*, 32LC3R*, 32LE2R*, 37LE2R*, 42LE2R*)

- 1 Koble til kablene etter behov.
Etter at du har koblet til kablene, ordner du dem i kabelholderen.

Hvis du vil koble til annet utstyr, ser du i delen **Tilkobling av eksternt utstyr**.

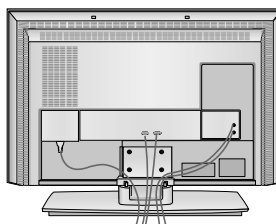

- 2 Monter **KABELSAMLEREN** som vist.

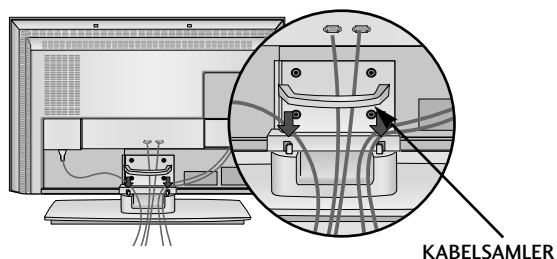

- 3 Samle kablene ved hjelp av den medfølgende holderen.

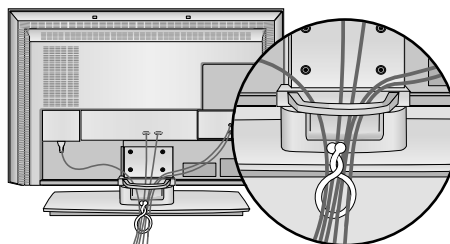

SLIK FJERNER DU KABELSAMLEREN

- Grip **KABELSAMLEREN** med begge hender og trekk den bakover.
- Hold **KABELSAMLEREN** med begge hender og trekk den nedover. (kun 32LC3R*)

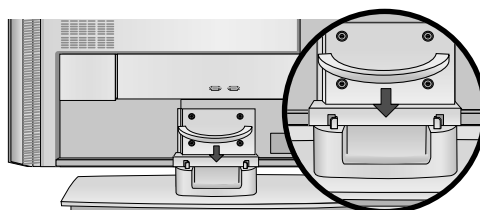
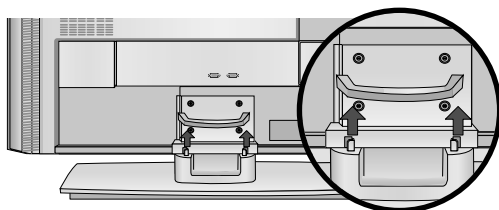

! MERK

- ▶ Ikke hold i **KABELSAMLEREN** når produktet flyttes.
Hvis produktet faller i bakken, kan du eller produktet bli skadet.

GRUNNLEGGENDE KOBLING (32LX2R*)

- 1** Hold dekselet med begge hender og trekk det bakover.

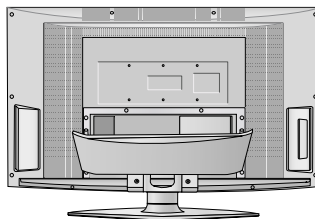

- 2** Koble til kablene etter behov.
Hvis du vil koble til annet utstyr, ser du i delen **Tilkobling av eksternt utstyr**.

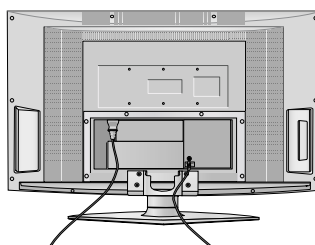

- 3** Samle kablene ved hjelp av den medfølgende holderen.

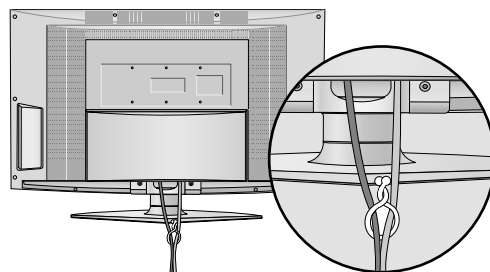

Dreiesokkel (32LX2R*)

TV-en kan på en praktisk måte dreies 30° til venstre eller høyre på sokkelen for å gi den optimale visningsvinkelen.

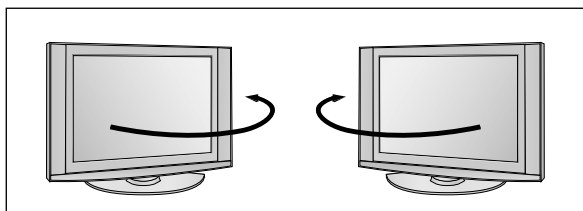

MONTERING

- TV-en kan monteres på forskjellige måter, f.eks. på en vegg, på et skrivebord, osv.
- TV-en er designet for å monteres horisontalt.

JORDING

EPass på at du kobler jordledningen for å forhindre mulig elektrisk støt. Hvis det ikke lar seg gjøre å anvende jordingsmetoder, sørg for at en kvalifisert elektriker monterer en separat kretsbytter. Prøv ikke å jorde enheten ved å koble den til telefonledninger, lynavledere eller gassrør.

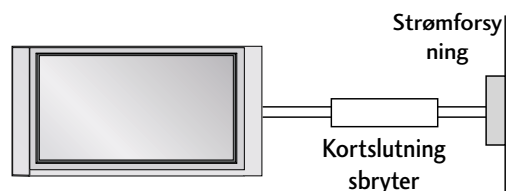

Installering med sokkel skrivebord

Av hensyn til riktig ventilasjon må det være 4" avstand mellom vegg og sidene av enheten.

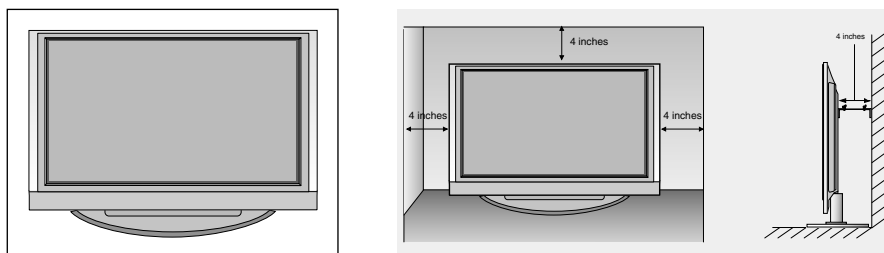

Veggmontering: Loddrett installering

Av hensyn til riktig ventilasjon må det være 10 cm avstand mellom vegg og sidene på enheten. Detaljerte monteringsanvisninger er tilgjengelige fra forhandleren, se Tilt Wall Mounting Bracket Installation and Setup Guide (Installerings- og oppset-thåndbok for montering på vinkeljusterbar veggbrakett).

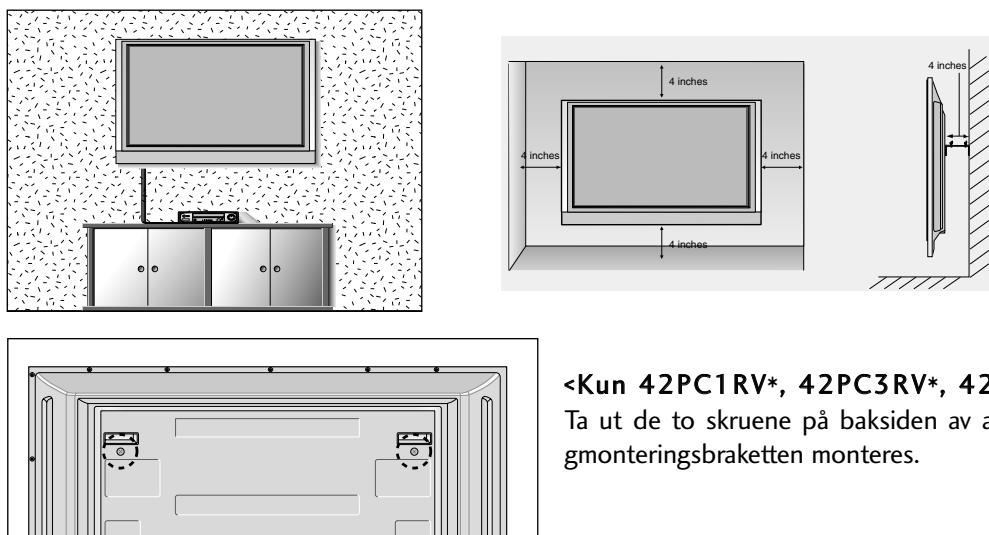

<Kun 42PC1RV*, 42PC3RV*, 42PC3RA*>

Ta ut de to skruene på baksiden av apparatet før veggmonteringsbrakett monteres.

SLIK FESTER DU APPARATET FORSVARLIG TIL VEGGEN

- Sett apparatet nær veggen, slik at det ikke velter når det skyves bakover.
- Nedenfor vises den tryggeste måten å sette opp apparatet på, som er å feste det i veggen slik at det ikke velter når det trekkes fremover. Dermed kan ikke apparatet falle forover og skade noen.
Det hindrer også at produktet blir skadet ved fall. Pass på at barn ikke klatrer på eller henger på produktet.

PLASMA-TV MODELLER

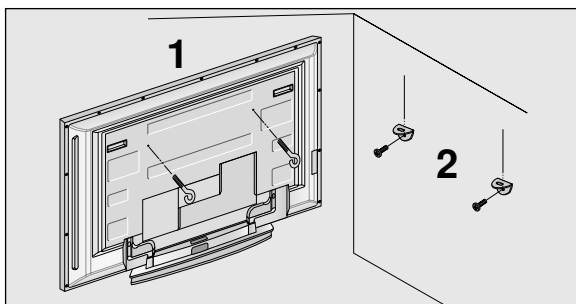

LCD-TV MODELLER

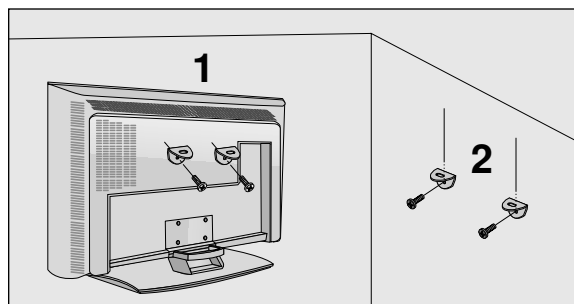

- 1 Fest apparatet til veggen ved hjelp av øyeboltene eller TV-brakettene/boltene som vist på bildet. (Løsne boltene hvis produktet har boltene i øyebolteposisjon før øyeboltene settes i.)
* Sett inn øyeboltene eller TV-brakettene/boltene og stram dem godt til i de øverste hullene.
- 2 Fest veggbrakettene med boltene (følger ikke med produktet, må kjøpes separat) til veggen. Avpass med høyden på braketten som er montert på veggen.

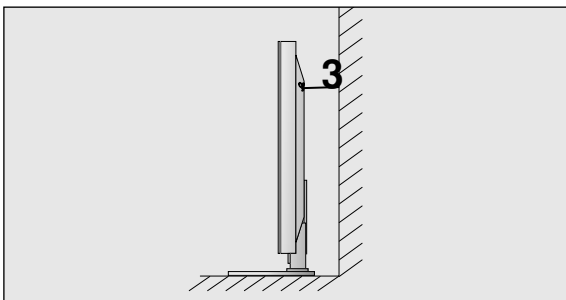

- 3 Bind apparatet fast med et solid tau (følger ikke med produktet, må kjøpes separat). Det sikreste er å binde tauet slik at det ligger vannrett mellom veggen og apparatet.

! MERK

- ▶ Hvis du skal flytte apparatet, må du løsne tauene først.
- ▶ Bruk en holder eller et kabinett som er tilstrekkelig stort og solid til apparatets størrelse og vekt.
- ▶ Kontroller at høyden på den veggmonterte braketten er den samme som på braketten på apparatet.

KOBLINGER OG OPPSETT

- For å unngå å skade utstyret, må strømkablene ikke kobles til før du er ferdig med å koble sammen alt utstyr.

ANTENNETILKOBLING

- For optimal bildeklarhet må antenneretning justeres.
- Antennekabel og konverter følger ikke med.

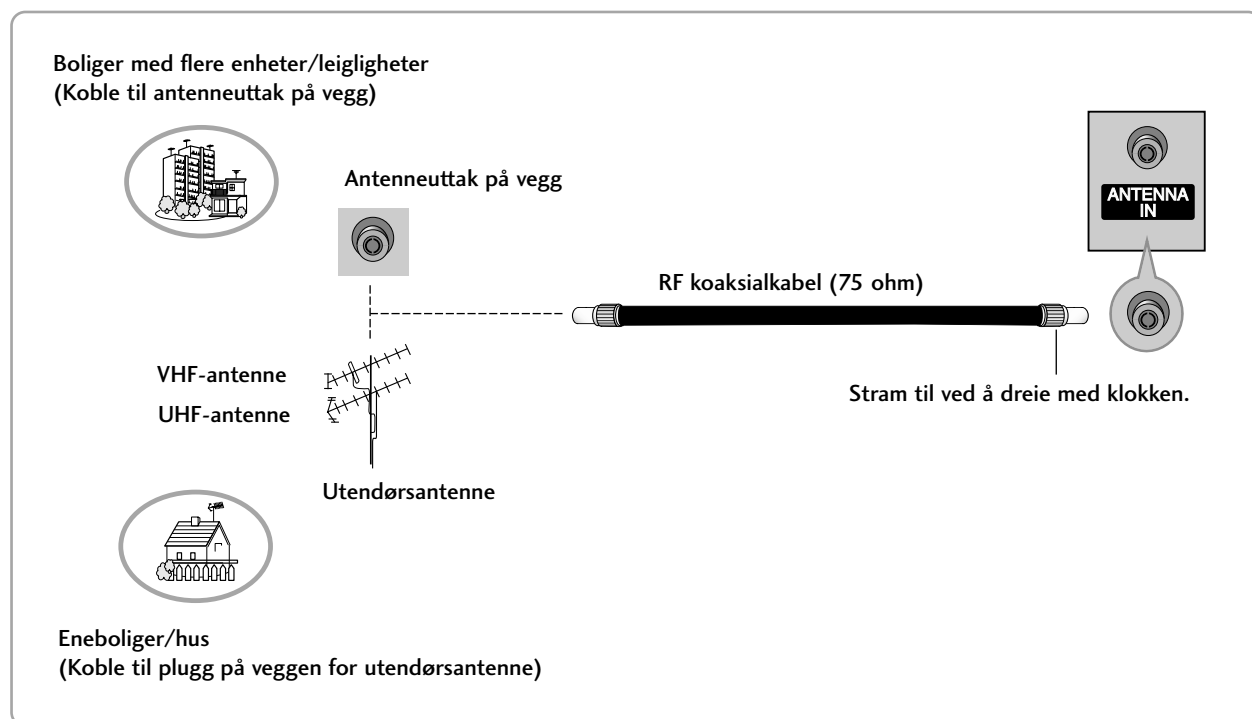

- I områder med dårlig signal kan det oppnås bedre bildeklarhet ved å installere en signalforsterker til VIDEO antennen som vist til høyre.
- Hvis signalet må deles for to TVer, må du bruke en antennesignalsplitter for tilkoblingen.

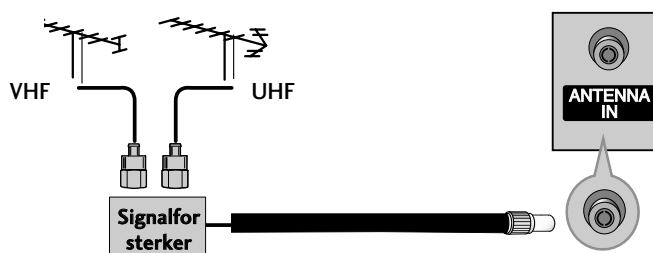

OPPSETT MED VIDEOSPILLER

- For å unngå bildestøy (forstyrrelser), må du være tilstrekkelig avstand mellom videospiller og TV.
- Typisk et frosset stillbilde fra en videospiller. Hvis bildeformat 4:3 blir brukt, kan faste billedeler på sidene av skjermen forbli synlige.

Tilkobling med antennekabel

- 1 Koble **ANT OUT** -kontakten på videospilleren til **ANTENNA IN** kontakten på apparatet.
- 2 Koble antenneledningen til **ANT IN**-kontakten på videospilleren.
- 3 Trykk på **PLAY**-knappen (spill av) på videospilleren og velg riktig program for signalet mellom videospiller og TV for å se på.

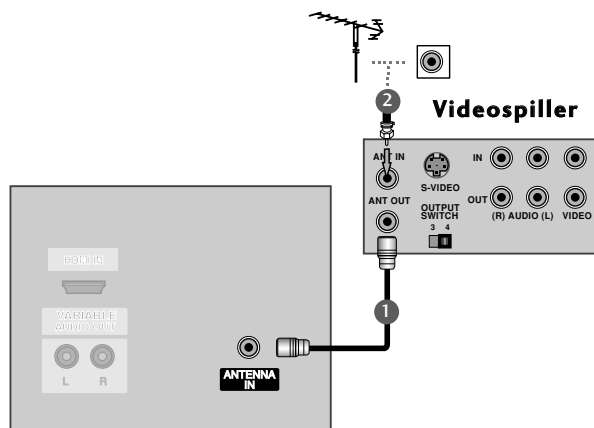

Tilkobling med RCA-kabel

- 1 Koble til **AUDIO/VIDEO**-kontaktene mellom TV-en og videospilleren. Koble etter fargene på kontaktene. (Video = gul, Audio Left (Venstre) = hvit og Audio Right (Høyre) = rød)
- 2 Sett inn en videokassett i videospilleren og trykk **PLAY** (Spill av) på videospilleren. (Se i håndboken til videospilleren.)
- 3 Velg **AV3** som signalkilde ved å bruke **INPUT**-knappen på fjernkontrollen.
- Hvis koblet til **AV IN 4** foran, velger du **AV4** som signalkilde. (Bortsett fra 42PC3RV*, 42PC3RA*)

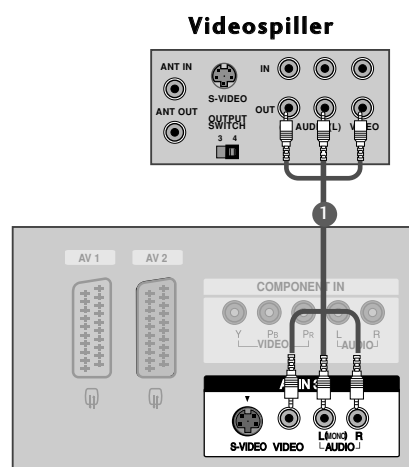

! MERK

- ▶ Hvis du har en monovideospiller, kobler du lyd-kabelen fra videospilleren til **AUDIO L/MONO**-kontakten på apparatet.

CONNECTIONS & SETUP

OPPSETT MED VIDEOSPILLER

Tilkobling med Scart-kabel

- 1 Koble Scart-kontakten på videospilleren til **A1**-kontakten på apparatet.
- 2 Sett inn en videokassett i videospilleren og trykk **PLAY** (spill av) på videospilleren. (Se i håndboken til videospilleren.)
- 3 Velg **AV1** som signalkilde ved å bruke **INPUT**-knappen på fjernkontrollen.
- Hvis koblet til **AV2**-kontakten, velg **AV2** som signalkilde.

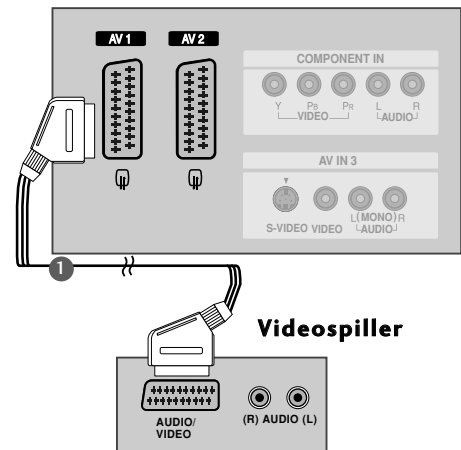

! MERK

- ▶ Hvis S-VIDEO-signalet (Y/C) mottas gjennom Euro scart-kontakten 2 (AV2), må du bytte til S-Video2-modus.
- ▶ Hvis du vil bruke EURO scart-kabelen, må du bruke den signalskjærmede Euro scartledning.

Tilkobling med en S-Video-kabel

- 1 Koble S-VIDEO-utgangen på videospilleren til S-VIDEO-inngangen på apparatet. Bildekvaliteten er forbedret, sammenlignet med normal composite-inngangen (RCA-kabel).
- 2 Koble lydutgangene på videospilleren til **AUDIO**-inngangene (lyd) på apparatet.
- 3 Sett inn en videokassett i videospilleren og trykk **PLAY** (spill av). (Se i håndboken til videospilleren.)
- 4 Velg **AV3** som signalkilde ved å bruke **INPUT**-knappen på fjernkontrollen.

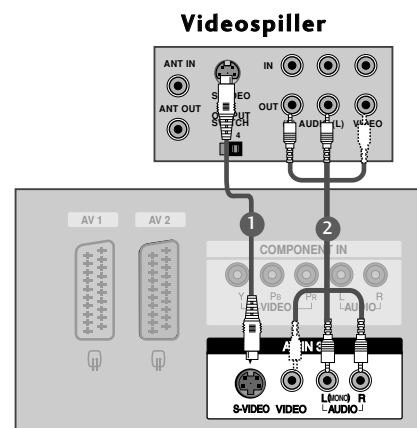

! MERK

- ▶ Hvis både S-VIDEO- og VIDEO-kontaktene er koblet til S-VHS VCR samtidig, kan kun SVIDEO mottas.

TILKOBLING AV EKSTERNT UTSTYR

- 1** Koble til **AUDIO/VIDEO** -kontaktene mellom TV-en og videospilleren. Koble etter fargene på kontaktene. (Video=gul, Audio Left (Venstre)=hvit og Audio Right (Høyre)=ød)
- 2** Velg **AV4** som signalkilde ved å bruke **INPUT** -knappen på fjernkontrollen. (Bortsett fra 42PC3RV*, 42PC3RA*)
-Hvis koblet til **AV IN3** foran, velger du **AV3** som signalkilde.
- 3** Bruk det aktuelle eksterne utstyret. Se brukerhåndbok for det eksterne utstyret.

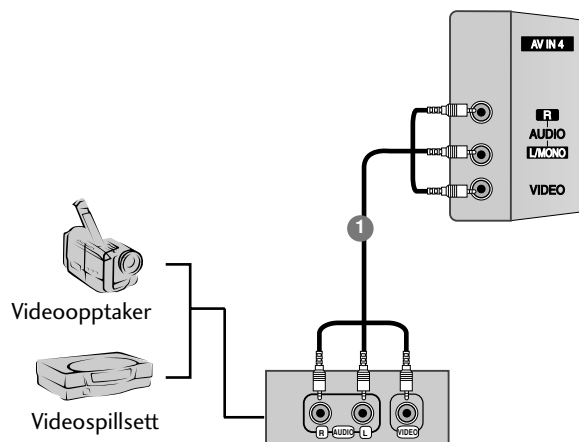

KOBLINGER OG OPPSETT

DVD-OPPSETT

Tilkobling med komponentkabel

- 1 Koble video-utgangene (Y, Pb, Pr) i DVD-spilleren til **COMPONENT IN VIDEO** kontaktene i apparatet.
- 2 Koble lydutgangene på DVD-spilleren til **COMPONENT IN AUDIO**-inngangene (LYD) på apparatet.
- 3 Slå på DVD-spilleren, sett inn en DVD.
- 4 Velg **Component** som signalkilde ved å bruke **INPUT**-knappen på fjernkontrollen.
- 5 Se i DVD-spillerens brukerhåndbok for instruksjoner.

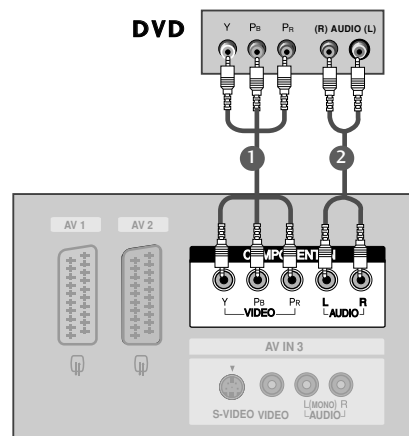

! MERK

► Component-inndataporter (Komponent)

Hvis du ønsker bedre bildekvalitet, kobler du en DVD-spiller til Component-inndataportene (Komponent) slik det er vist nedenfor.

Component-porter (Komponent) på TV-en	Y	Pb	Pr
Video-utdataporter på DVD-spilleren	Y	Pb	Pr
	Y	B-Y	R-Y
	Y	Cb	Cr

Tilkobling med Scart-kabel

- 1 Koble Scart-kontakten på DVD-spilleren til **AV1**-kontakten på apparatet.
- 2 Slå på DVD-spilleren, sett inn en DVD.
- 3 Velg **AV1** som signalkilde ved å bruke **INPUT**-knappen på fjernkontrollen.
- Hvis koblet til **AV2**-kontakten, velg **AV2** som signalkilde.

! MERK

- Bruk skjermet scart-kabel.

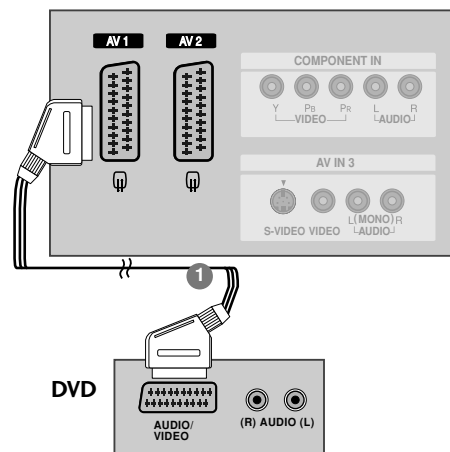

Tilkobling med en S-Video-kabel

- 1 Koble S-VIDEO-utgangen på DVD-spilleren til **S-VIDEO** -inngangen på apparatet.
- 2 Koble lydutgangene på DVD-spilleren til **AUDIO** -inngangene (lyd) på apparatet.
- 3 Slå på DVD-spilleren, sett inn en DVD.
- 4 Velg **AV3** som signalkilde ved å bruke **INPUT**-knappen på fjernkontrollen.
- 5 Se i DVD-spillerens brukerhåndbok for instruksjoner.

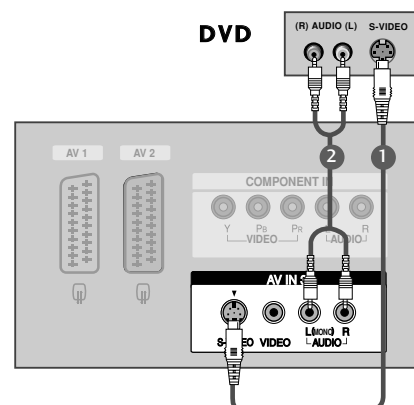

Tilkobling med HDMI-kabel

- 1 Koble HDMI-utgangen på DVD-spilleren til **HDMI IN**-kontakten på apparatet.
- 2 Velg **HDMI** som signalkilde ved å bruke **INPUT**-knappen på fjernkontrollen.
- 3 Se i DVD-spillerens brukerhåndbok for instruksjoner.

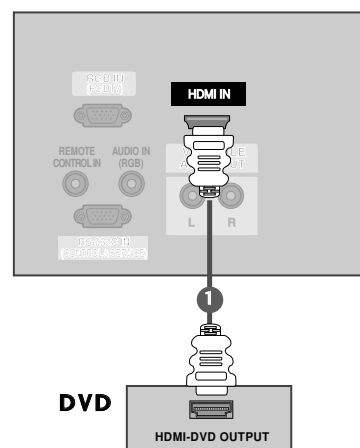

! MERK

- ▶ TV-en kan motta video- og lydsignal samtidig ved hjelp av en HDMI-kabel.
- ▶ Hvis DVD-en støtter Auto HDMI-funksjonen, vil DVD-utgangsopløsningen automatisk stilles til 1280x720p.
- ▶ Hvis DVD-en ikke støtter Auto HDMI, må du stille inn utgangsopløsningen i henhold til dette. Still utgangsopløsningen på DVD-en til 1280x720p for å oppnå best bildekvalitet.

OPPSETT AV TV-BOKSEN

Tilkobling med komponentkabel

- 1 Koble video-utgangene (Y, Pb, Pr) i DVD-spilleren til **COMPONENT IN VIDEO** -kontaktene i apparatet.jacks on the set.
- 2 Koble lydutgangene på DVD-spilleren til **COMPONENT IN AUDIO**-inngangene (LYD) på apparatet.
- 3 Slå på den digitale TV-boksen.(Se i håndboken til den digitale TV-boksen.)
- 4 Velg **Component** som signalkilde ved å bruke **INPUT**-knappen på fjernkontrollen.

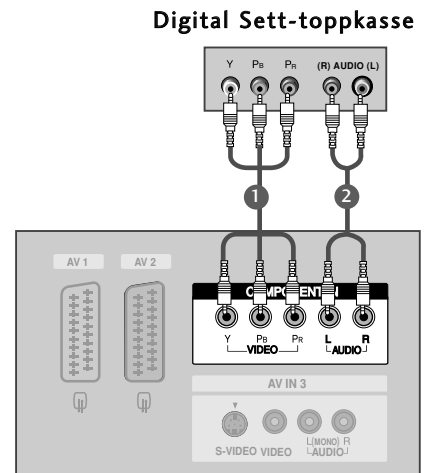

! MERK

Signal	Component	RGB-DTV	HDMI
480i/576i	Ja	Nei	Nei
480p/576p/720p/1080i	Ja	Ja	Ja

Tilkobling med en HDMI til DVI-kabel

- 1 Koble HDMI-utgangen på den digitale TV-boksen til **HDMI IN** -kontakten på apparatet.
- 2 Koble HDMI-utgangen på den digitale TV-boksen til **AUDIO IN (RGB)** -kontakten på apparatet.
- 3 Slå på den digitale TV-boksen.(Se i håndboken til den digitale TV-boksen.)
- 4 Velg **HDMI** som signalkilde ved å bruke **INPUT**-knappen på fjernkontrollen.

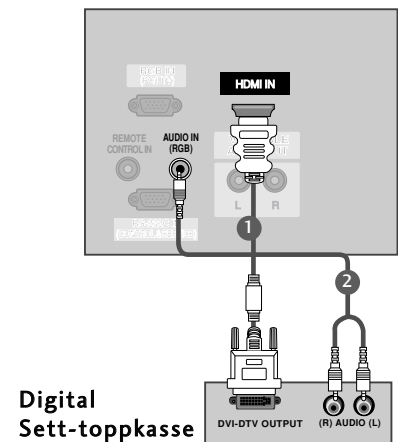

! MERK

- ▶ Hvis den digitale TV-boksen har DVI-utgang og ingen HDMI-utgang, er det nødvendig med en separat lydtilkobling.
- ▶ Hvis den digitale TV-boksen støtter Auto DVI-funksjon, vil utgangssoppløsningen for den digitale TV-boksen stilles automatisk til 1280x720p.
- ▶ Hvis den digitale TV-boksen ikke støtter Auto DVI, må du stille inn utgangssoppløsningen i hen hold til det. Still utgangssoppløsningen på den digitale TV-boksen til 1280x720p for å oppnå best bildekvalitet.

Tilkobling med D-sub 15-pinskabel

- 1 Koble RGB-utgangen på den digitale TV-boksen til **RGB IN (PC/DTV)**-kontakten på apparatet.
- 2 Koble lydutgangene på TV-boksen til **AUDIO IN (RGB)** kontakten (PC-LYD) på apparatet.
- 3 Slå på den digitale TV-boksen. (Se i håndboken til den digitale TV-boksen.)
- 4 Velg **RGB-DV** som signalkilde ved å bruke **INPUT**-knappen på fjernkontrollen.

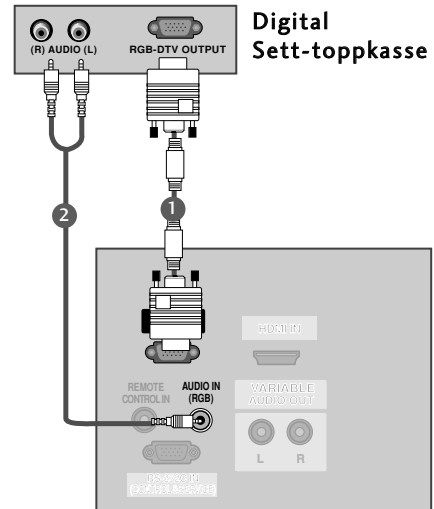

Tilkobling med en HDMI-kabel

- 1 Koble HDMI-utgangen på den digitale TV-boksen til **HDMI IN**-kontakten på apparatet.
- 2 Velg **HDMI** som signalkilde ved å bruke **INPUT**-knappen på fjernkontrollen.
- 3 Slå på den digitale TV-boksen. (Se i håndboken til den digitale TV-boksen.)

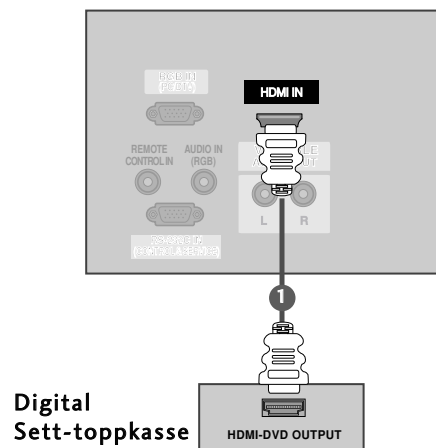

! MERK

- ▶ TV-en kan motta video- og lydsignal samtidig ved hjelp av en HDMI-kabel.
- ▶ Hvis DVD-en støtter Auto HDMI-funksjonen, vil DVD-utgangsopløsningen automatisk stilles til 1280x720p.
- ▶ Hvis DVD-en ikke støtter Auto HDMI, må du stille inn utgangsopløsningen i henhold til dette. Still utgangsopløsningen på DVD-en til 1280x720p for å oppnå best bilde kvalitet.

KOBLINGER OG OPPSETT

OPPSETT MED PC

- Denne TV-en gir Plug-and-Play-kapasitet, det vil si at PC-en justeres automatisk etter TV-ens innstillinger.

Tilkobling med D-sub 15-pinskabel

- 1 Koble TV-en til PC-en med PC-kabelen.
- 2 Koble lydutgangene på TV-boksen til **AUDIO IN (RGB)**-kontakten (PC-LYD) på apparatet.
- 3 Slå på PC-en og apparatet.
- 4 Velg **RGB [PC]** som signalkilde ved å bruke **INPUT**-knappen på fjernkontrollen.

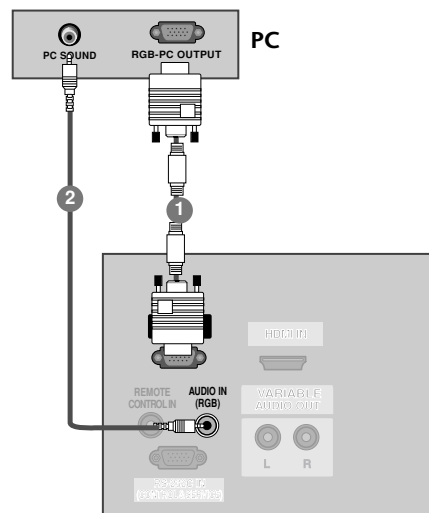

! MERK

- 1 Koble en PC til apparatet for å få livaktig bilde og lyd.
- 2 Unngå å ha et fast bilde på skjermen på apparatet over lengre tid. Det faste bildet kan bli permanent preget på skjermen. Bruk skjerm-sparerer når det er mulig.
- 3 Koble PC-en til RGB-inngangen (PC-inngang) på apparatet. Forandre PC-ens oppløsning i henhold til det.
- 4 Det kan være noe støy i forbindelse med noen typer oppløsning, vertikalt mønster, kontrast eller skarphet i PC-modus. Forandre deretter PC-modusen til en annen oppløsning eller forandre oppdateringshastigheten til en annen hastighet eller juster skarpheten og kontrasten på menyen til bildet er rent. Hvis oppdateringshastigheten på PC-ens grafikkort ikke kan forandres, bytt PC-grafikkortet eller ta kontakt med produsenten av PC-grafikkortet.
- 5 Innsignal for synkronisering for horisontale og vertikale frekvenser er separate.
- 6 Vi anbefaler at du bruker 640x480, 60Hz (42PC1RV*, 42PC3RV*) /1360x768, 60Hz (26LC2R*, 27LC2R*, 32LC2R*, 32LC25R*, 26LC3R*, 32LC3R*, 32LX2R*, 32LE2R*, 37LE2R*, 42LE2R*) /1024x768, 60Hz (42PC3RA*) for PC-modus, da de gir best bilde-kvalitet.
- 7 Hvis PC-ens oppløsning er mer enn SXGA, vil det ikke vises noe bilde på apparatet.
- 8 Koble lyd-kabelen fra PC-en til AUDIO INPUT-kontaktene på TV-en. (Lyd-kabler følger ikke med apparatet).
- 9 Når du bruker for lang RGB-PC-kabel, kan det bli støy på skjermen. Vi anbefaler at du bruker mindre enn 5 m av kabelen. Det gir best bilde-kvalitet.

Støttet skjermopløsning (RGB[PC]-modus)
 (26LC2R*/ 27LC2R*/ 32LC2R*/ 32LC25R*/
 26LC3R*/ 32LC3R*/ 32LX2R*/ 32LE2R*/ 37LE2R*/
 42LE2R*/ 42PC3RA*)

Oppløsning	Horisontal frekvens (KHz)	Vetikal frekvens (Hz)
640x350	31,5	70,8
720x400	31,5	70,8
640x480	31,5	59,9
800x600	37,9	60,3
1024x768	48,4	60,0
1280x768	47,8	59,9
1360x768	47,7	59,8
1366x768	47,7	59,8

Støttet skjermopløsning (RGB[PC]-modus)
 (42PC1RV*/ 42PC3RV*)

Oppløsning	Horisontal frekvens (KHz)	Vetikal frekvens (Hz)
640x350	31,5	70,8
720x400	31,5	70,8
640x480	31,5	59,9
848x480	31,5	60,0
852x480	31,5	60,0
800x600	37,9	60,3
1024x768	48,4	60,0

KOBLINGER OG OPPSETT

SLÅ PÅ TV-EN

Hvis TV-en slås på, kan du bruke funksjonene.

Slå på TV-en

- 1 Koble først til strømledningen.
Da går TV-en over i standby-modus.
 - Når TV-en er i standby-modus, kan du slå den på ved å trykke på knappen $\phi/|$, INPUT, PR \blacktriangle / \blacktriangledown på TV eller på POWER, TV, INPUT, PR +/-, Nummer (0–9) på fjernkontrollen. Da slås TV-en på.

Justere volumet

- 1 Trykk VOL-knappen +/- for å justere volumet.
- 2 Hvis du vil slå av lyden, trykker du **MUTE**-knappen (Demp).
- 3 Du kan avbryte denne funksjonen ved å trykke knappene MUTE, VOL +/- eller I/II.

Velge program

- 1 Trykk knappene PR +/- eller tallknappene for å velge et programnummer.

! MERK

- ▶ Hvis du skal reise på ferie, trekker du ut pluggen fra stikkon-takten i veggen.

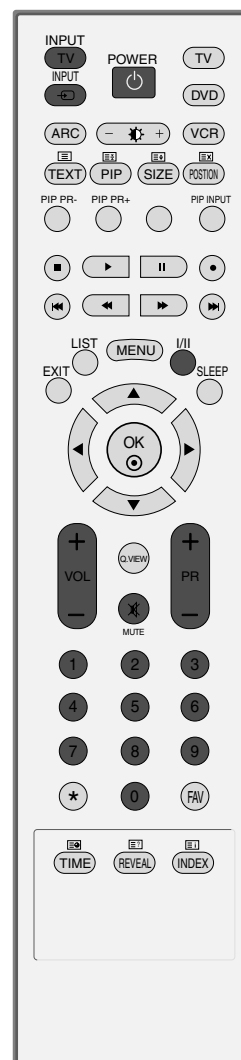

Valg av menyspråk/land på skjerm

Menyen for installasjonsveiledningen vises på TV-skjermen når TV-en slås på for første gang.

1 Trykk ▲ / ▼ / ◀ / ▶ og deretter OK for å velge ønsket språk.

2 Trykk ▲ / ▼ / ◀ / ▶ og deretter OK for å velge land.

* Hvis du vil endre språk/land

1 Trykk på MENU-tasten, og bruk deretter ▲ / ▼ -tasten for å velge **SPECIAL** -menyen.

2 Trykk på ▶ -tasten, og bruk deretter ▲ / ▼ -tasten for å velge **Språk (Language)**. Menyer kan vises på skjermen med ulike språk.
Trykk på ▶ -tasten, og bruk deretter ▲ / ▼ -tasten for å velge **Land**.

3 Trykk ▶, og bruk deretter ▲ / ▼ til å velge ønsket språk eller land.

4 Trykk på OK -tasten

5 For å avslutte og fjerne menyen, trykk på EXIT bryteren.

! MERK

- ▶ Hvis du ikke fullfører oppsettet av **Installasjonsveiledning** ved å trykke på knappen **EXIT** (Avslutt), eller du unnlater å avslutte visningen av OSD (Skjermmenyen), vises den på nytt hver gang apparatet slås på.
- ▶ Hvis du velger feil land, kan det være at tekst-TV ikke vises korrekt på skjermen og at det oppstår problemer ved bruk av tekst-TV.
- ▶ Arabisk og hebraisk er lagt til språkoversikten for **Installasjonsveiledning** med tanke på de landene der arabisk og hebraisk benyttes.

SPESIELLE FUNKSJONER

PIP (BILDE I BILDE)

Med PIP (Bilde i bilde) kan du vise 2 ulike inndatakilder på TV-en samtidig. Den ene kilden vil være større, og den andre kilden vil vise et mindre, innføyd bilde.

PIP-funksjonen er tilgjengelig i Component-, RGB- og HDMI-modus. (Men den kan ikke justere 480i/576i oppløsning av Component-, RGB- og HDMI-modus.)

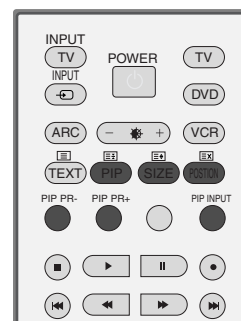

Se på PIP

Trykk **PIP**-knappen (Bilde i bilde) for å få tilgang til underbildet. Hvert trykk på PIP (Bilde i bilde) endrer PIP-alternativene som vist nedenfor.

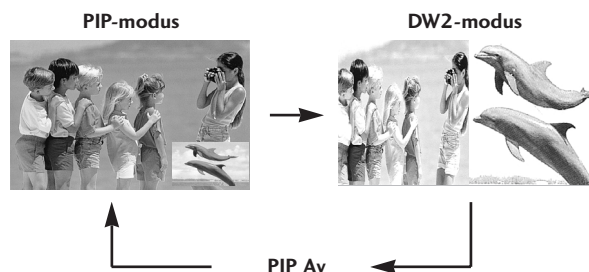

Valg av program for underbilde

Trykk knappen **PIP PR +/-** for å velge et program for underbildet. Du kan ikke velge program for underbildet i TV-modus for hoved-og underbilde samtidig.

Innsignalkildevalg for underbilde

Velg knappen **PIP INPUT** (innsignal for bilde i bilde) for å velge innsignalkilde for underbildet. Hver gang du trykker på **PIP INPUT**-knappen, vises hver inngangskilde til underbildet. (funksjonen er tilgjengelig i TV, AV1 (Video), AV2, S-Video2, AV3, AV4-modus.)

Justering av størrelse på underbilder (bare i PIP-modus)

Trykk på **SIZE**-knappen (størrelse) for å justere størrelsen på underbildet. Når du bruker **SIZE**-knappen (størrelse) i PIP-modus, justeres underbildet.

Flytte underbildet (bare i PIP-modus)

Trykk knappen **POSITION** (Posisjon). Hvis du trykker flere ganger på **POSITION**-knappen (posisjon), flyttes underbildet til venstre.

TELETEKST

Denne funksjonen er ikke tilgjengelig i alle land.

Tekst-TV er et gratis servicetilbud fra de fleste TV-stasjoner, der man får oppdatert informasjon om nyheter, været, TV-programmer, aksjekurser og mange andre emner.

Tekst-TV-dekoderen på denne plasmaskjermen kan støtte systemene SIMPLE, TOP og FASTEXT. SIMPLE (standard tekst-TV) består av et antall sider som kan velges ved å taste det korresponderende sidetallet direkte. TOP og FASTEXT er mer moderne metoder som lar deg velge tekst-TV-informasjon raskt og enkelt.

For å slå teletekst på/av

Velg først en TV-stasjon som sender teletekst. Trykk på **TEXT** bryteren for å skifte til teletekst.

Indekssiden (førstesiden, 100) eller den sist valgte tekstsiden vises på skjermen. Øverst på siden ser du normalt to sidenummer, TV-stasjonens navn, dato og klokke. Det første sidenummeret indikerer din valgte side, mens det andre indikerer nåværende side vist på skjermen.

Trykk på **TEXT** bryteren for å skifte fra teletekst til vanlig TV

SIMPLE teletekst

■ Sidevalg

- 1 Velg ønsket tekstsider ved å slå med nummerbryterne (0-9) det tresifrede tallet som tilsvarer sidenummeret. Hvis du uheldigvis slår et feil siffer, må du først fullføre med i alt tre siffer, og så slår du de tre korrekte sifrene.
- 2 Når en tekstsider vises på skjermen, kan du med **PR+/-** bryteren velge forrige eller neste tilgjengelige side.

SPESIELLE FUNKSJONER

TELETEKST

TOP-tekst

- En bruksveiledning vises i fire fargefelt (rødt, grønt, gult og blått) nederst på skjermen. I gult felt markeres neste gruppe og i blått felt indikeres neste blokk.

■ Valg av blokk / gruppe / side

- 1 Med den BLÅ bryteren kan du skifte fra blokk til blokk.
- 2 Bruk den GULE bryteren for å gå videre til neste gruppe, med automatisk overgang til neste blokk.
- 3 Med den GRØNNE bryteren kan du gå videre til neste tilgjengelige side, med automatisk overgang til neste gruppe. Alternativt kan **PR+** bryteren brukes.
- 4 Med den RØDE bryteren er det mulig å returnere til forrige valg. Alternativt kan **PR-** bryteren brukes.

■ Direkte sidevalg

På samme måte som beskrevet under SIMPLE, kan du også i TOP velge et tresifret sidenr. med nummerbryterene.

FASTEXT teletekst

- Tekst-TV-sidene er fargekodet i skjermens underkant, og velges ved å trykke den knappen som har tilsvarende farge.

■ Velge side

- 1 Trykk knappen  for å velge indekssiden.
- 2 Du kan velge sidene som er fargekodet i skjermens underkant med knappene som har samme farge på fjernkontrollen.
- 3 Du kan velge sidene som er fargekodet i skjermens underkant med knappene som har samme farge på fjernkontrollen.
- 4 Knappen **PR+/-** kan brukes til å velge foregående eller neste side.

Brytere for betjening av spesielle teletekstfunksjoner



■ REVEAL (AVSLØRE)

Noen sider kan inneholde skjult informasjon, som f.eks svar på gåter eller kryssordløsning. Trykk på denne knappen for å avsløre skjult informasjon. Trykk på knappen igjen for å skjule informasjonen igjen.



■ SIZE (FORSTØRRE)

Denne knappen velger dobbel bokstavhøyde, slik at teksten blir lettere å lese fra avstand. Trykk på knappen for å forstørre sidens øvre halvdel. Trykk på knappen igjen for å forstørre sidens nedre halvdel. Trykk på knappen igjen for å skifte til normal tekst.



■ UPDATE (OPPDATERE)

Hvis valgt tekstsider ikke er oppdatert, dvs. f.eks. at resultatene i fotballtipping ikke er ferdig utfylt, så kan du trykke på denne knappen for å se på TV-sendingen istedenfor mens du venter på oppdatering. Oppe til høyre i TV-bildet indikeres Når siden er oppdatert, skifter indikeringen til sidenummeret. Trykk på knappen igjen for å se den oppdaterte tekstsiden.



■ TIME (TID)

TV: Når du ser på en TV-sending, trykk på denne knappen for å vise klokken oppe til høyre i bildet. For å fjerne klokken fra bildet, trykk på knappen igjen. I tekst-TV; trykk på denne knappen for å velge et underside-nummer. Undersidenummeret vises nederst på skjermen. For å fastholde eller skifte underside, trykk på RØD/GRØNN, PR +/- eller NUMMER-knappen. For å gå ut av denne funksjonen, trykk på knappen igjen.



■ HOLD (STOPP)

Stopper den automatiske sideskiftingen, som skjer ca, hvert 30. sekund, hvis en tekstsider består av to eller flere undersider. Undersiden som vises og totalt antall undersider, eks. '2/5' (side 2 av 5), indikeres vanligvis under klokken. Når du trykker på denne knappen, vises stoppsymbolet oppe til venstre på skjermen, og den automatiske sideskiftingen stoppes. For å fortsette automatisk sideskifting, trykk på knappen igjen.

TV-MENY

SKJERM MENYVALG OG -JUSTERING

TV-ens OSD (skjermvisning) kan variere noe fra det som vises i denne håndboken. OSD-en bruker hovedsakelig bilder for 42PC1RV*, 42PC3RV*, 42PC3RA*.

- 1 Trykk **MENU**-knappen og deretter ▲ / ▼ -knappen for å vise menyene.
- 2 Trykk på ► bryteren og trykk på ▲ / ▼ for å velge ønsket funksjon i menyen.
- 3 Endre innstillingen på et punkt i undermenyen eller rullgardin menyen med ◀ / ▶ knappen. Du kan gå til menyen på nivået ovenfor ved å trykke **OK** eller knappen **MENU (MENU)**.

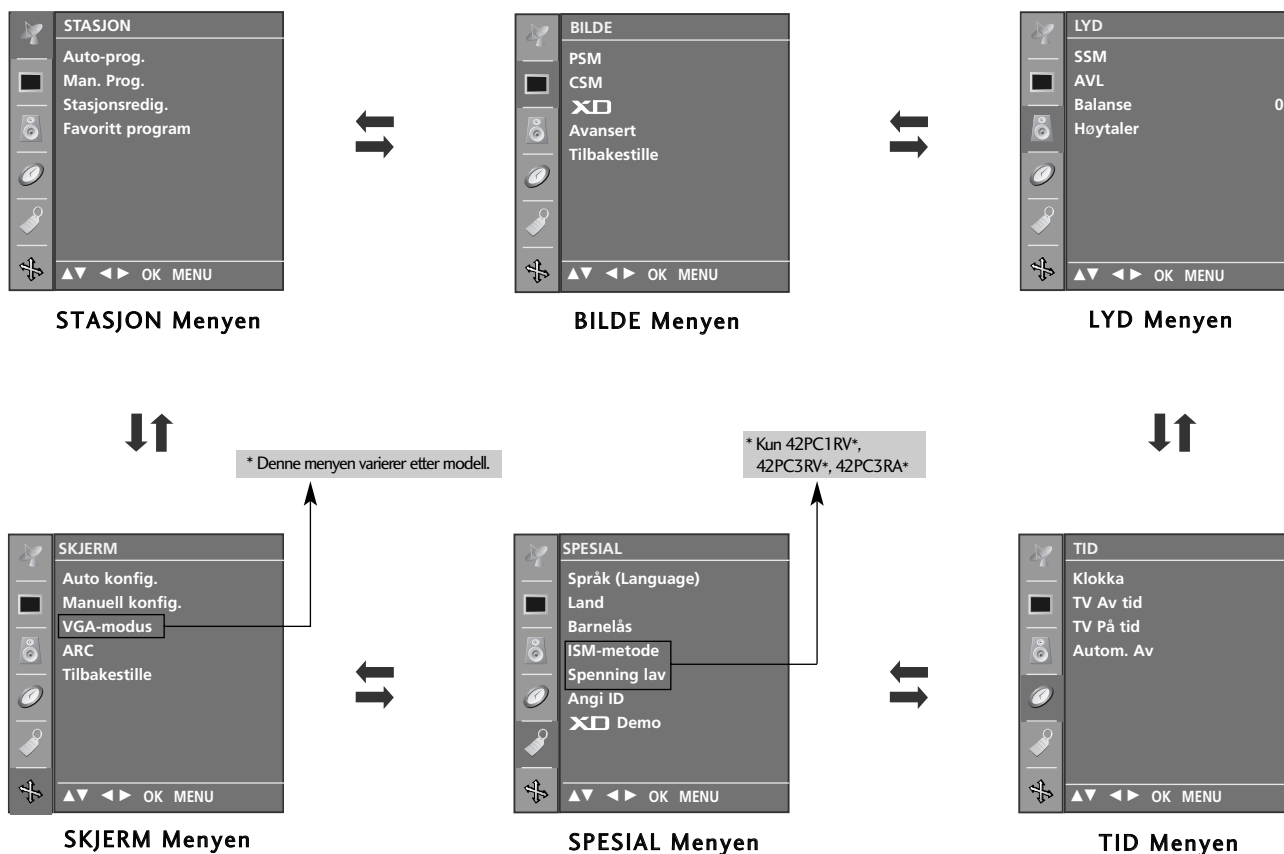

! MERK

- a. Ved hjelp av skjermvisningsfunksjonen kan du enkelt justere status for skjermen siden den inneholder en grafisk presentasjon.
- b. Skjermvisningen i denne håndboken kan være forskjellig fra den som kommer frem på din TV-skjerm. Dette er fordi den kun er et eksempel for å hjelpe med bruk av TV-en.
- c. I teletekst vises ingen menyer.

Stille inn TV-stasjoner

AUTO PROGRAMME TUNING

Inntil 100 TV-kanaler kan forhåndsinnstilles under forvalgsnummere-rene 0-99. Straks TV-kanalene som kan mottas på stedet er innstilt, kan de velges med PR +/- bryteren eller nummerbryterne (0-9).

Kanalsøking/lagring kan utføres automatisk eller manuelt. Før du begynner, kontrollér at antennen er tilkoblet.

Med denne søkemåten vil alle TV-kanaler, som kan mottas på stedet, søkes inn og lagres automatisk i den rekkefølgen de mottas. Dette er den enkleste måten og anbefales derfor.



1 Trykk MENU-knappen og deretter ▲ / ▼ -knappen for å vise **STASJON** menyen.

2 Trykk på ► knappen og trykk på ▲ / ▼ bryteren for å velge **Auto-prog.**

3 Trykk ► -knappen, og bruk deretter knappen ▲ / ▼ til å velge **System**.

4 Trykk ▲ / ▼ -knappen for å velge en TV-systemmeny:
L : SECAM L/L' (Frankrike)
BG : PAL B/G, SECAM B/G (Europa/Øst-Europa/Asia/NewZealand/Midtøsten/Afrika/Australia)
I : PAL I/II (Storbritannia/Irland/Hong Kong/Sør-Afrika)
DK : PAL D/K, SECAM D/K (Øst-Europa/Kina/Afrika/Samveldet av uavhengige stater (SUS))
M : (USA/Korea/Filippinene) (kun visse modeller)

5 Trykk på ▲ / ▼ knappen for å velge **Lagre fra**.

6 Trykk ◀ / ▶ -knappen eller tallknappene for å velge det første program-nummeret. Hvis du bruker tallknapper, angis alle numre under 10 med tal-let "0" foran, f.eks. '05' for 5.

7 Trykk på ▲ / ▼ knappen for å velge **Søke**.

8 Trykk på ► bryteren for å starte automatisk søking/lagring. Alle mottakelige TV-kanaler blir lagret. Stasjonsnavn vises/lagres kun for TV-kanaler som sender PDC (el.VPS) signaler eller spesielle teletekstdata. Hvis det ikke er tilfelle, vises C eller S foran kanalnr.

Hvis du under søking/lagring ønsker å stoppe dette, trykk på **MENU** knappen. Når automatisk søking/lagring er ferdig, vises Stasjonsredigering funksjo-nen med en stasjonsoversikt på skjermen. I den kan du, om ønskelig, redi-gere forvalgsnr. TV-kanal, se side 12 for nærmere beskrivelse.

9 For å avslutte og fjerne menyen, trykk på **EXIT** knappen.



1

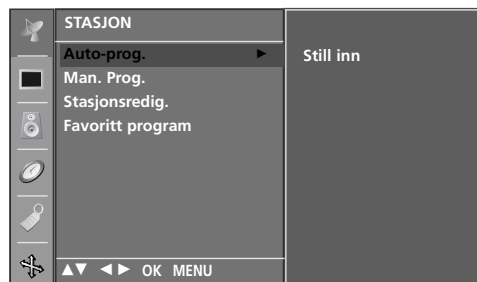

2



3 4 5 6 7

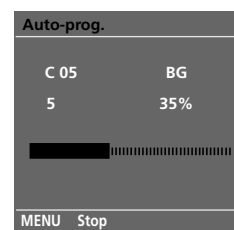

8

MANUAL PROGRAMME TUNING

Brukes hvis du ønsker å søke inn og lagre TV-kanaler manuelt. De kan da lagres på forvalgsnr. (0-99) i den rekkefølgen du ønsker.

- 1 Trykk MENU-knappen og deretter ▲ / ▼ -knappen for å vise **STASJON** menyen.
- 2 Trykk på ► knappen og trykk på ▲ / ▼ knappen for å velge **Man. Prog.**.
- 3 Trykk på ► knappen og trykk på ▲ / ▼ knappen for å velge **Lagre**.
- 4 Trykk ◀ / ▶ -knappen eller tallknappene for å velge det ønskede pro-gramnummeret (0 til 99). Hvis du bruker tallknapp per, angis alle numre under 10 med tallet "0" foran, f.eks. "05" for 5.
- 5 Trykk på ▲ / ▼ knappen for å velge **System**.
- 6 Trykk ▲ / ▼ -knappen for å velge en TV-systemmeny:
 - L** : SECAM L/L' (Frankrike)
 - BG** : PAL B/G, SECAM B/G (Europa/Øst-Europa/Asia/NewZealand/Midtøsten/Afrika/Australia)
 - I** : PAL I/II (Storbritannia/Irland/Hong Kong/Sør-Afrika)
 - DK** : PAL D/K, SECAM D/K (Øst-Europa/Kina/Afrika/Samveldet av uavhengige stater (SUS))
 - M** : (USA/Korea/Filippinene) (kun visse modeller)
- 7 Trykk på ▲ / ▼ knappen for å velge **Bånd** .
- 8 Trykk ◀ / ▶ -knappen for å velge henholdsvis **V/UHF** eller **Kabel**.
- 9 Trykk på ▲ / ▼ knappen for å velge **Kanal**.
- 10 Du kan velge ønsket programnummer med ◀ / ▶ -knappen eller med tallknappene. Velg om mulig programnummeret direkte med tallknapp-pene. Alle numre under 10 angis med tallet "0" foran, f.eks. "05" for 5.
- 11 Trykk på ▲ / ▼ knappen for å velge **Søke**.
- 12 Trykk ◀ / ▶ -knappen for å starte søket. Søket stopper hvis det blir funnet en stasjon.
- 13 Trykk på OK knappen for å lagre innsøkt kanal.
- 14 For å søke og lagre flere TV-kanaler, repetér punktene 3 til 13.
- 15 For å avslutte og fjerne menyen, trykk på EXIT knappen.



1

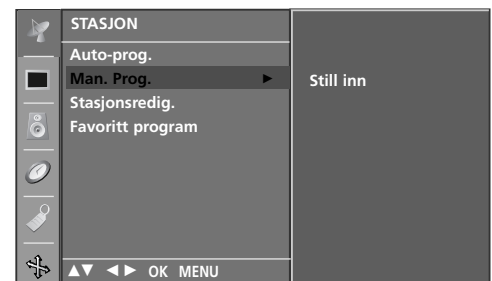

2

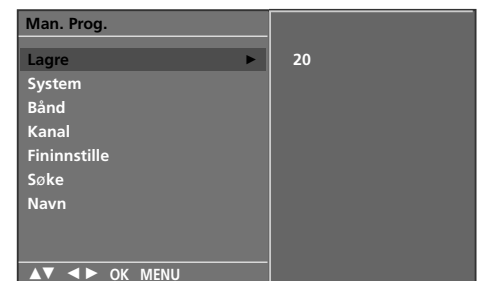

3 4 5 6 7
8 9 10 11 12

FININNSTILLING

Vanligvis er det bare nødvendig med fininnstilling hvis det er dårlige mottaksforhold.



- 1 Trykk **MENU**-knappen og deretter **▲ / ▼**-knappen for å vise **STASJON** menyen.
- 2 Trykk på **▶** knappen og trykk på **▲ / ▼** knappen for å velge **Man. Prog.**.
- 3 Trykk på **▶** knappen og trykk på **▲ / ▼** knappen for å velge **Fininnstille**.
- 4 Trykk **◀ / ▶**-knappen for å fininnstille slik at du får best mulig bilde og lyd.
- 5 Trykk på **OK** knappen for å lagre innsøkt kanal.
- 6 For å avslutte og fjerne menyen, trykk på **EXIT** knappen.

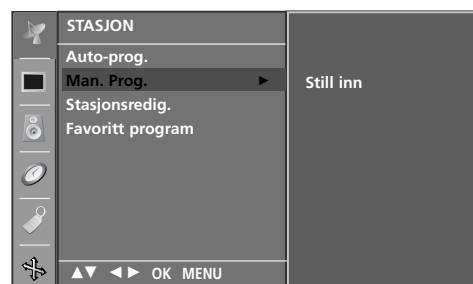

3 4 5

PROGRAMMERING AV STASJONSNAVN

Stasjonsnavnet (eks.'NRK') kan også programmeres, med ialt fem tegn, slik at det vises på skjermen.

- 1 Trykk **MENU**-knappen og deretter **▲ / ▼**-knappen for å vise **STASJON** menyen.
- 2 Trykk på **▶** knappen og trykk på **▲ / ▼** knappen for å velge **Man. Prog.**.
- 3 Trykk på **▶** knappen og trykk på **▲ / ▼** knappen for å velge **Navn**.
- 4 Trykk på **▶** knappen og trykk på **▲ / ▼**. Du kan velge følgende; mel-lomrom, +, -, sifre 0 til 9, og alfabetet **A** til **Z**.
- 5 Velg plassering ved å trykke **◀ / ▶**-knappen, og velg tegn nummer to og så videre.
- 6 Trykk på **OK** knappen for å lagre innsøkt kanal.
- 7 For å avslutte og fjerne menyen, trykk på **EXIT** knappen.



1

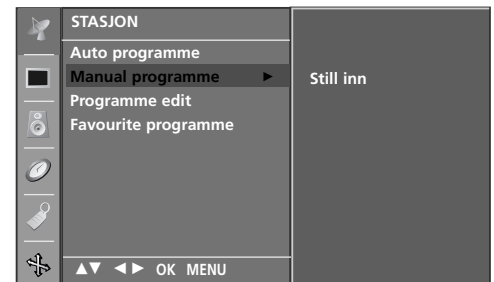

2

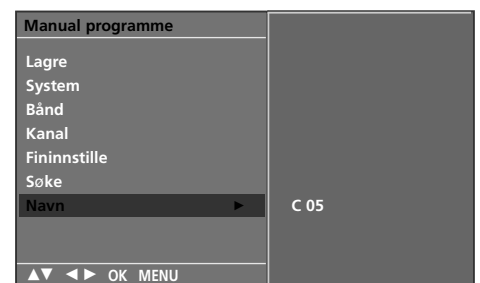

3 4 5 6

REDIGERING AV FORVALGSNUMMER/TV-KANAL

Denne funksjonen gjør det mulig for deg å slette eller ute-late et lagret forvalgsnr./TV-kanal, som er uønsket. Du kan også flytte en TV-kanal til et annet forvalgsnr. for å få de i ønsket rekkefølge, eller kopiere den til neste forvalgsnummer.

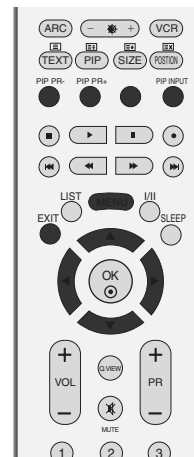

1 Trykk **MENU**-knappen og deretter **▲ / ▼** -knappen for å vise **STASJON** menyen.

2 Trykk på **▶** knappen, og trykk på **▲ / ▼** knappen for å velge **Stasjonsredig..**

3 Trykk på **▶** bryteren for å velge Stasjonsredigering menyen.

■ For å slette forvalgsnr./TV-kanal

1. Velg med **▲ / ▼ / ◀ / ▶** knappen forvalgsnr./TV-kanal som skal slettes.
2. Trykk to ganger på den **RØDE** knappen for å slette. Når det slettes, flytter de etterfølgende en posisjon opp.

■ For å kopiere en TV-kanal

1. Velg med **▲ / ▼ / ◀ / ▶** knappen forvalgsnr./TV-kanal som skal kopieres.
2. Trykk på den **GRØNNE** knappen for å kopiere. Når det kopieres, flytter de etterfølgende en posisjon ned - til neste forvalgsnr

■ For å flytte en TV-kanal til et annet forvalgsnummer

1. Velg med **▲ / ▼ / ◀ / ▶** knappen forvalgsnr./TV-kanal som skal flyttes.
2. Trykk på den **GULE** knappen. Valgt linje skifter til gult.
3. Flytt det med **▲ / ▼ / ◀ / ▶** knappen til ønsket forvalgsnr. for TV-kanalen.
4. Når det er flyttet til ønsket forvalgsnr., trykk på den **GULE** knappen igjen for å avslutte flyttingen.

■ For å utelate forvalgsnr./TV-kanal

1. Velg med **▲ / ▼ / ◀ / ▶** knappen forvalgsnr./TV-kanal som skal utelates.
2. Trykk på den **BLÅ** knappenn. Forvalgsnr./TV-kanal, som du har valgt å utelate, vises nå i blått.
3. For å annullere utelatelsen : Trykk på den **BLÅ** knappen igjen, slik at det skifter til grønt igjen. Når et forvalgsnummer er utelatt, kan du ikke velge det med **▲ / ▼** knap-pen under normal betjening av TV. Hvis du senere allikevel ønsker å velge et utelatt forvalgsnr./TV-kanal, så kan du gjøre det direkte med nummerbryterne (0-9), eller via stasjons-oversikten ('Programme table' menyen).

4 For å avslutte og fjerne menyen, trykk på **EXIT** knappen.

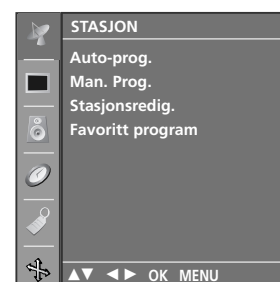

1

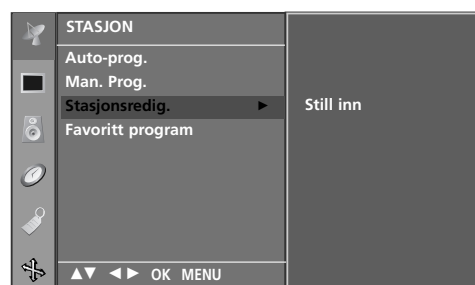

2



3

FAVORITTKANAL

Med denne funksjonen kan du velge dine favorittkanaler direkte.

Trykk flere ganger på **FAV** knappen for å velge lagrede favorittkanaler.

1 Trykk **MENU**-knappen og deretter **▲ / ▼** -knappen for å vise **STASJON** menyen.

2 Trykk på **▶** knappen og trykk på **▲ / ▼** knappen for å velge **Favoritt program**.

3 Trykk **▶** -knappen.

4 Trykk på **▲ / ▼** knappen for å velge -- -----.

5 Velg et ønsket program med **◀ / ▶** -knappen eller med tallknappene.
Alle numre under 10 angis med tallet "0" foran, f.eks. "05" for 5.

6 Gjenta trinn **4** og **5** for å lagre en ny kanal.
Du kan lagre inntil 8 kanaler.

7 For å avslutte og fjerne menyen, trykk på **EXIT** knappen.



1

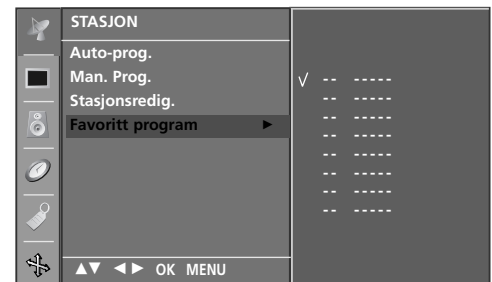

2 3 4 5

STASJONSOVERSIKTEN

I stasjonsoversikten, som vises på skjermen, kan du se en liste over hvilke TV-kanaler som er lagret i TV'ens minne.

■ For å velge stasjonsoversikten

Trykk på **LIST** knappen for å velge stasjonsoversikt menyen.

Stasjonsoversikten vises på skjermen, og i den er de 10 første forvalgsnr. med tilhørende kanalnr. listet opp, som f.eks. illustrert i eksempelet under.

! MERK

- Hvis det er noe som er markert blått, betyr det at forvalgsnummeret/TV-kanalen er utelatt (hoppet over) under automatisk søking/lagring eller redigering.
- Hvis et forvalgsnr. vises sammen med stasjonsnavn (eks. '01 NRK'), så vises ikke kanalnr. Hvis et forvalgsnr. vises uten kanalnr./stasjonsnavn (eks. '08 ---'), så er det ikke lagret noe der.

■ For å velge forvalgsnr./TV-kanal i stasjonsoversikten

Velg opp eller ned i listen med **▲ / ▼** knappen og til venstre eller høyre i listen med **◀ / ▶** knappen. Den som velges vises i fiolett.

Trykk på **OK** knappen for å bekrefte valget. TV skifter til valgt forvalgsnr./TV-kanal.

■ For å bla igjennom hele stasjonsoversikten

Stasjonsoversikten kan tilsammen inneholde 100 forvalgsnr./TV-kanaler, fordelt på 10 sider med liste over 10 i hver. For å velge neste side, trykk på **▲ / ▼ / ▶ / ▶** knappen gjentatte ganger inntil det skifter til neste side.

For å avslutte og fjerne menyen, trykk på **LIST** knappen.

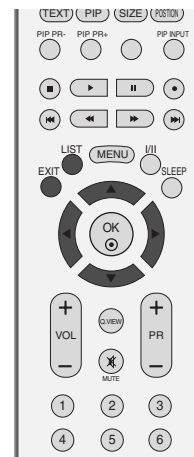

Programliste			
0	C	03	5 S 69
1	BLN	03	6 S 17
2	C	12	7 S 22
3	S	66	8 C 09
4	S	67	9 C 11

PSM (Bildeinnstilling i Minnet) Bildeminne

- Dynamisk** Velg dette alternativet for å vise et skarpt bilde.
- Standard** Den vanligste og mest naturlige skjermvisningsstatustusen.
- Dempet** Velg dette alternativet for å vise et dempet bilde.
- Bruker 1/2** Velg dette alternativet for å bruke den brukerdefinerte innstillingen.



- 1 Trykk på **MENU** knappen og trykk på ▲ / ▼ knappen for å velge **BILDE** menyen.
- 2 Trykk på ► knappen og trykk på ▲ / ▼ knappen for å velge **PSM**.
- 3 Trykk ►-knappen og deretter ▲ / ▼-knappen for å velge **Dynamisk, Standard, Dempet, Bruker 1** eller **Bruker 2**.
- 4 For å avslutte og fjerne menyen, trykk på **EXIT** knappen.
 - Med PSM justeres TV-en for best bilde. Velg forhåndsstilt verdi i PSM-menyen basert på programkategorien.
 - **Dynamisk, Standard** og **Dempet**, er fabrikkinnstilt for best mulig bildevisning og kan ikke endres.



1

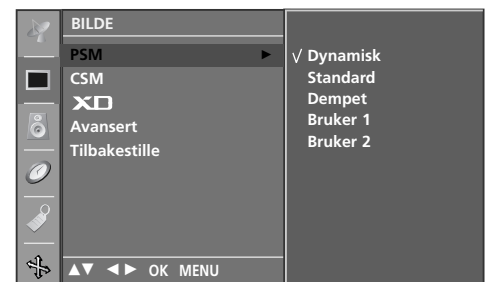

2 3

BILDEJUSTERING (PSM-Brukeralternativ)

- Kontrast** Justerer forskjellen mellom lyse og mørke nivåer i bildet.
- Lysstyrke** Øker eller reduserer mengden av hvitt i bildet.
- Farge** Justerer alle fargenes intensitet.
- Skarphet** Justerer skarpheten i overgangen mellom lyse og mørke felt i bildet. Jo lavere nivået er, jo mykere blir bildet.
- Fargetone** Justerer balansen mellom rødt og grønt.



- 1 Trykk på **MENU**-knappen (meny) og deretter på **▲ / ▼**-knappen for å velge menyen **BILDE**.
- 2 Trykk på **▶**-knappen og deretter på **▲ / ▼**-knappen for å velge **PSM**.
- 3 Trykk på **▶**-knappen og deretter på **▲ / ▼**-knappen for å velge **Bruker 1** eller **Bruker 2**.
- 4 Trykk på **▶**-knappen og deretter på **▲ / ▼**-knappen for å velge ønsket bildealternativ (**Kontrast**, **Lysstyrke**, **Farge**, **Skarphet**, og **Fargetone**).
- 5 Trykk på **◀ / ▶**-knappen for å gjøre ønskede justeringer.
- 6 For å avslutte og fjerne menyen, trykk på **EXIT** knappen.



1

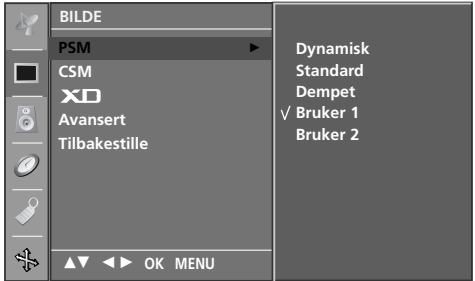

2 3

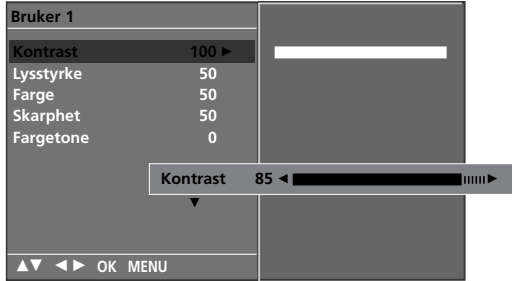

4 5

! MERK

- ▶ Du kan ikke justere farge, lysstyrke og fargetone i RGB-PC-modus til nivåene du foretrekker.

CSM (LAGRET FARGESTATUS)

Velg **Normal**-alternativet for å initialisere verdiene (sette tilbake til fabrikkinnstillinger).

Velg en av tre automatiske fargejusteringer. Still til Warm (varm) for å oppnå varmere farger som rød, eller still til Cool (kald) for å se mindre intense farger med mer blåtone.



1 Trykk på **MENU** knappen og trykk på ▲ / ▼ knappen for å velge **BILDE** menyen.

2 Trykk på ► knappen og trykk på ▲ / ▼ knappen for å velge **CSM**.

3 Trykk ►-knappen og deretter ▲ / ▼-knappen for å velge **Kald, Normal, Varm** eller **Bruker**.

4 For å avslutte og fjerne menyen, trykk på **EXIT** knappen.

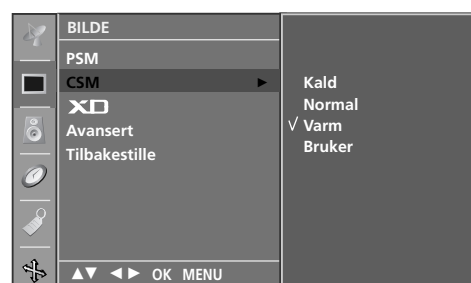
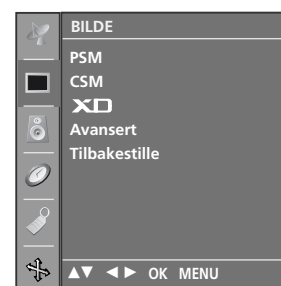

2 3

MANUELL FARGETEMPERATURKONTROLL (CSM – BRUKERALTERNATIV)

Hvis du vil justere den røde, grønne og blå fargen til den fargetemperaturen du foretrekker.

- 1 Trykk på **MENU** knappen og trykk på ▲ / ▼ knappen for å velge **BILDE** menyen.
- 2 Trykk på ► knappen og trykk på ▲ / ▼ knappen for å velge **CSM**.
- 3 Trykk ► -knappen og deretter ▲ / ▼ -knappen for å velge **Bruker**.
- 4 Trykk ► -knappen og deretter ▲ / ▼ -knappen for å velge **Rød, Grønn** eller **Blå**.
- 5 Bruk knappene ◀ / ▶ til å gjøre ønskede justeringer.
- 6 For å avslutte og fjerne menyen, trykk på TV knappen.

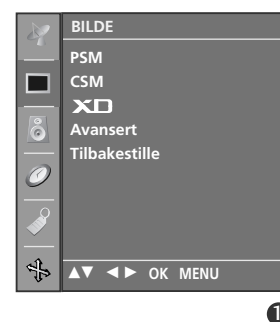

1



2 3



4 5

XD FUNKSJON

XD er LG Electronics unike teknologi for forbedring av bildekvalitet for å vise en ekte HD-kilde via en avansert, digital signalbehandlingsalgoritme.

Denne funksjonen kan ikke brukes i RGB-PC-modus.

- 1 Trykk på **MENU** knappen og trykk på ▲ / ▼ knappen for å velge **BILDE** menyen.
- 2 Trykk på ► knappen og trykk på ▲ / ▼ knappen for å velge **XD**.
- 3 Trykk på ► knappen og trykk på ▲ / ▼ knappen for å velge **Automatisk** eller **Manuell**.
- 4 For å avslutte og fjerne menyen, trykk på **EXIT** knappen.

* Velge Manuell

Denne menyen aktiveres etter du har valgt **Bruker1** eller **Bruker2** i **PSM**.

- 1 Trykk på ► knappen og trykk på ▲ / ▼ knappen for å velge **XD Kontrast**, **XD Farve** eller **XD NR**.
- 2 Trykk på ► knappen og trykk på ▲ / ▼ knappen for å velge **På** eller **Av**.
- 3 For å avslutte og fjerne menyen, trykk på **EXIT** knappen.

- **XD Kontrast** : Optimere kontrasten automatisk i henhold til refleksjonens skarphet.
- **XD Farve** : Justere fargene på refleksjonen automatisk for å gjengi så naturlige farger som mulig.
- **XD NR** : Fjerne støy i den grad den ikke skader originalbildet. (Denne funksjonen kan ikke brukes i HDMI, Component (Bortsett fra 480i/576i), RGB-PC -modus.)



1

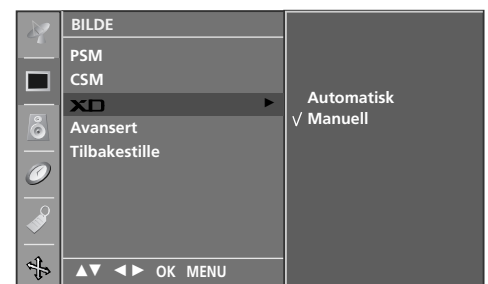

2 3

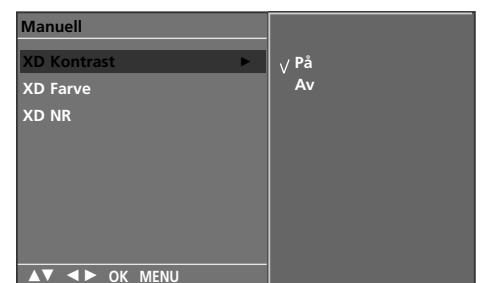

1 2

AVANSERT-KINO

Still inn TV-en på beste bilde for visning av filmer.

Denne funksjonen virker kun i Analog TV, AV, S-Video og Component 480i/576i-modus.



- 1 Trykk på **MENU** knappen og trykk på ▲ / ▼ knappen for å velge **BILDE** menyen.
- 2 Trykk på ► knappen og trykk på ▲ / ▼ knappen for å velge **Avansert**.
- 3 Trykk på ► knappen og trykk på ▲ / ▼ knappen for å velge **Kino**.
- 4 Trykk på ► knappen og trykk på ▲ / ▼ knappen for å velge **På** eller **Av**.
- 5 For å avslutte og fjerne menyen, trykk på **EXIT** knappen.



1



2 3

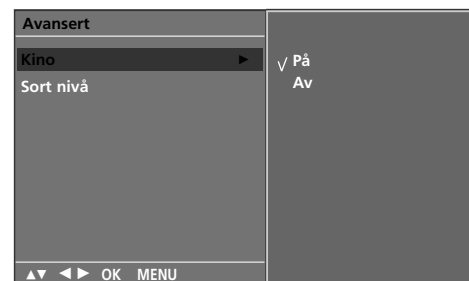

4

AVANSERT-SORT NIVÅ

Når du ser på en film, justerer denne funksjonen apparatet slik at bildet blir best mulig. Justere skjermens kontrast og skarphet med skjermens svartnivå.

Denne funksjonen fungerer i følgende modus: AV (NTSC-M), S-Video (NTSC-M) eller HDMI.

- 1 Trykk på **MENU** knappen og trykk på ▲ / ▼ knappen for å velge **BILDE** menyen.
- 2 Trykk på ► knappen og trykk på ▲ / ▼ knappen for å velge **Avansert**.
- 3 Trykk på ► knappen og trykk på ▲ / ▼ knappen for å velge **Sort nivå**.
- 4 Trykk på ► knappen og trykk på ▲ / ▼ knappen for å velge **Lav** eller **Høy**.
 - **Lav** : Skjermens refleksjon blir mørkere.
 - **Høy** : Skjermens refleksjon blir skarpere.
- 5 For å avslutte og fjerne menyen, trykk på **EXIT** knappen.

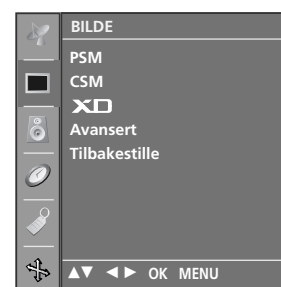

1



2 3

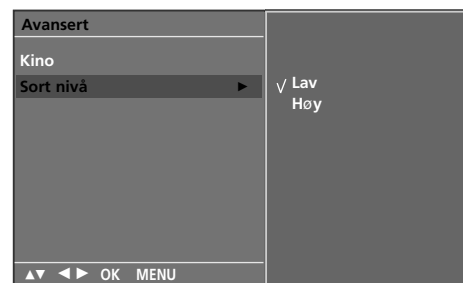

2 3

TILBAKESTILLE

1 Trykk på **MENU** knappen og trykk på ▲ / ▼ knappen for å velge **BILDE** menyen.

2 Trykk på ► knappen og deretter på ▲ / ▼ bryteren for å velge **Tilbakestille**.

3 Trykk på ►-knappen for å bruke den justerte verdien.

- Går tilbake til standardinnstillingene fra fabrikken for PSM, CSM, XD, Avansert.



1



2 3

SSM (LAGRET LYDSTATUS)

Du kan velge lydinnstillingen du foretrekker; Surround MAX, Flat, Music (musikk), Movie (film) eller Sports (sport) og du kan også justere lydfrekvensen til equalizeren.

Ved hjelp av SSM oppnår du best mulig lyd uten spesielle justeringer fordi TV-en angir riktig lydalternativ basert på programinnhold.

Når du justerer equalizeren manuelt, bytter SSM automatisk Bruker.

Surround MAX, Flat, Musikk, Film og Sport er forhåndsinnstilt fra fabrikken for å gi god lyd kvalitet, og kan ikke justeres.

Surround MAX Velg dette alternativet for å få realistisk lyd.

Flat Den mest slående og naturlige lyd.

Musikk Velg dette alternativet for å oppleve original lyd når du lytter til musikken.

Film Velg dette alternativet for å nyte storslått lyd.

Sport Velg dette alternativet når du skal se på en sportssending.

Bruker Velg dette alternativet for å bruke brukerdefinerte lydinnstillinger.

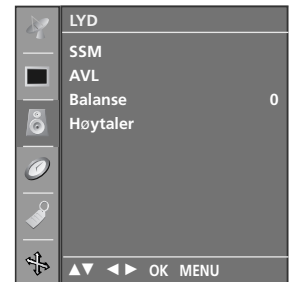

1

1 Trykk på **MENU** knappen og trykk på **▲ / ▼** knappen for å velge **LYD** menyen.

2 Trykk på **▶** knappen og trykk på **▲ / ▼** knappen for å velge **SSM**.

3 Trykk **▶** -knappen og bruk deretter **▲ / ▼** -knappen for å velge **Surround MAX, Flat, Musikk, Film, Sport** eller **Bruker**.

4 For å avslutte og fjerne menyen, trykk på **EXIT** knappen.

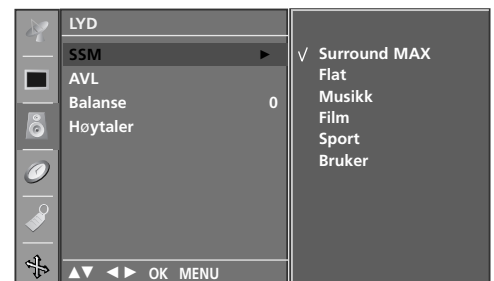

2 3

LYDFREKVENSJUSTERING (SSM – Brukeralternativ)

Juster equalizeren for lyd.

- 1 Trykk på **MENU** knappen og trykk på ▲ / ▼ knappen for å velge **LYD** menyen.
- 2 Trykk på ► knappen og trykk på ▲ / ▼ knappen for å velge **SSM**.
- 3 Trykk på ► knappen og trykk på ▲ / ▼ knappen for å velge **Bruker**.
- 4 Trykk ► -knappen.
- 5 Trykk på ▲ / ▼ -knappen for å velge lydbåndfrekvens. Velg riktig lydnivå med ◀ / ▶ -knappen.
- 6 For å avslutte og fjerne menyen, trykk på **EXIT** knappen.

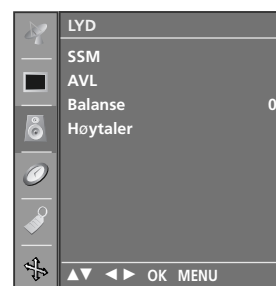

1

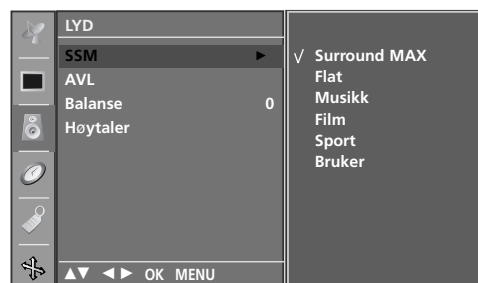

2 3 4

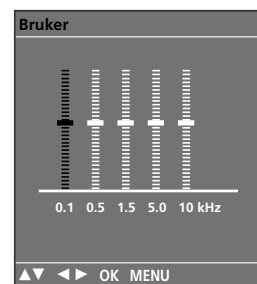

5

AVL (Jevnt lydnivå)

AVL vil automatisk holde et jevnt lydnivå selv om du bytter program.

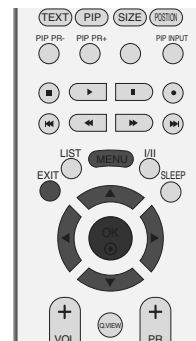

- 1 Trykk på **MENU** knappen og trykk på ▲ / ▼ knappen for å velge **LYD** menyen.
- 2 Trykk på ► knappen og trykk på ▲ / ▼ knappen for å velge **AVL**.
- 3 Trykk ►-knappen og bruk deretter ▲ / ▼-knappen for å velge **På** eller **Av**.
- 4 For å avslutte og fjerne menyen, trykk på **EXIT** knappen.

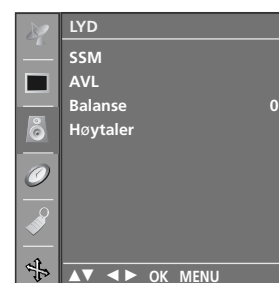

1

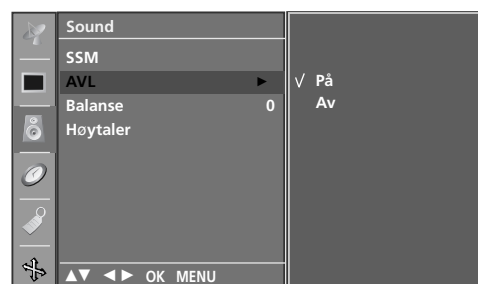

2 3

BALANSEJUSTERING

Du kan justere høyttalerens lydbalanse til de nivåene du foretrekker.

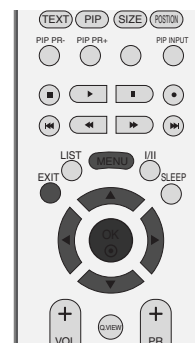

- 1 Trykk på **MENU** knappen og trykk på ▲ / ▼ knappen for å velge **LYD** menyen.
- 2 Trykk på ► knappen og trykk på ▲ / ▼ knappen for å velge **Balanse**.
- 3 Trykk ► -knappen, og bruk deretter knappen ◀ / ▶ til å foreta ønskede justeringer.
- 4 For å avslutte og fjerne menyen, trykk på **EXIT** knappen.

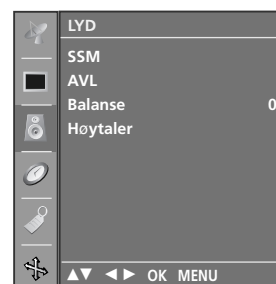

1



2 3

HØYTTALER

Du kan justere status for intern høyttaler.

I AV, COMPONENT, RGB[PC], RGB[DTV] og HDMI-modus kan intern høyttalerlyd avgis selv om det ikke er noe videosignal.

Hvis du vil bruke det eksterne hifi-stereoanlegget, slår du av apparatets interne høyttalere.

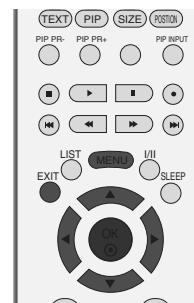

- 1 Trykk på **MENU** knappen og trykk på ▲ / ▼ knappen for å velge **LYD** menyen.
- 2 Trykk på ► knappen og trykk på ▲ / ▼ knappen for å velge **Høyttaler**.
- 3 Trykk ► -knappen og bruk deretter ▲ / ▼ -knappen for å velge **På** eller **Av**.
- 4 For å avslutte og fjerne menyen, trykk på **EXIT** knappen.

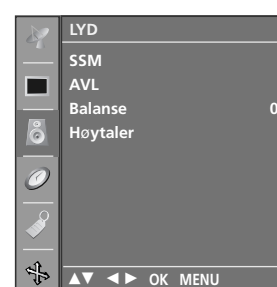

1

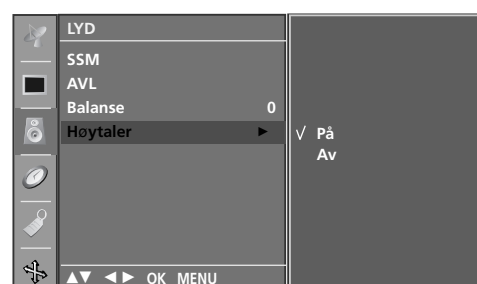

2 3

STEREO/MONO OG TOSPRÅKLIG (DUAL) LYDMOTTAKING

Når du velger en TV-kanals forvalgsnr., vil informasjon om lydutsendelsen vises på skjermen.

- DUAL I** gjengir hovedspråket (eks. dubbet) i begge høyttalere.
- DUAL II** gjengir bispråket (eks. original) i begge høyttalere.
- DUAL I+II** gjengir begge språk, men i hver sin høyttaler.

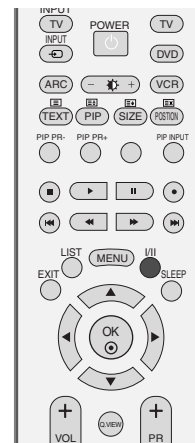

Lydsending	Skjermvisning
Mono	MONO
Stereo	STEREO
Tospråklig	DUAL I

■ Skifte fra stereo til mono lyd

Hvis det er støy/forstyrrelser i stereolyden, p.g.a. svake signaler eller annet, kan du skifte til mono ved å trykke på **I/II** bryteren. For å skifte tilbake til stereo, trykk på **I/II** bryteren igjen.

■ Valg av språk ved tospråklige sendinger

Hvis et TV-program mottas med tospråklig lyd, kan du velge ønsket språk for lyden ved å skifte til **DUAL I**, **DUAL II** eller **DUAL I+II** ved å trykke på **I/II** bryteren gjentatte ganger.

NICAM LYDMOTTAKING

TV-apparatet kan motta høykvalitets NICAM digital lyd (mono / stereo / tospråklig), som nå brukes av mange TV-stasjoner for lydsendingen.

TV'ens lydgiengivelse kan velges i henhold til den type lydsending som mottas, ved å trykke på I/II bryteren gjentatte ganger, som følger:

-
- 1 Når NICAM mono mottas, kan du velge **NICAM MONO** eller FM MONO.
 - 2 Når NICAM stereo mottas, kan du velge **NICAM STEREO** eller FM MONO. Hvis lyden har støy/forstyrrelser i stereo, pga. svake signaler eller annet, skift til FM mono.
 - 3 Når NICAM dual mottas, kan du velge **NICAM DUAL I, NICAM DUAL II, NICAM DUAL I+II** eller **MONO**. Når FM mono er valgt, vises MONO på skjermen.
-

VALG AV VENSTRE (L) / HØYRE (R) LYDKANAL

Når AV, S-Video, Component, RGB eller HDMI inngangen er valgt for avspilling av en video med stere-olyd, kan du velge hvilken lydkanal (L/R) som skal avspilles i venstre og høyre høyt-taler.

Trykk på I/II bryteren gjentatte ganger for å velge følgende, som vises på skjermen:

L+R: Lydsignalet fra venstre (L) kanal avspilles i venstre høyttaler og lydsignalet fra høyre (R) kanal avspilles i høyre høyttaler. Dette er normal stereolyd.

L+L: Lydsignalet fra venstre (L) kanal avspilles i venstre og høyre høyttaler.

R+R: Lydsignalet fra høyre (R) kanal avspilles i venstre og høyre høyttaler.

TV-MENY Tidsmenyalternativer

STILLE INN KLOKKEN

Du må angi riktig klokkeslett før du bruker på/av-tidsfunksjonen.

Hvis gjeldende innstilling for klokken slettes av et strøbrudd eller apparatet kobles fra, må du stille klokken på nytt.

- 1 Trykk **MENU**-knappen og deretter **▲** / **▼**-knappen for å vise **TID**-menyen.
- 2 Trykk på **▶** knappen og deretter på **▲** / **▼** bryteren for å velge **Klokka**.
- 3 Trykk på **▶** og deretter **▲** / **▼** for å stille inn timer.
- 4 Trykk på **▶** og deretter **▲** / **▼** for å stille inn minutter.
- 5 For å avslutte og fjerne menyen, trykk på **EXIT** knappen.

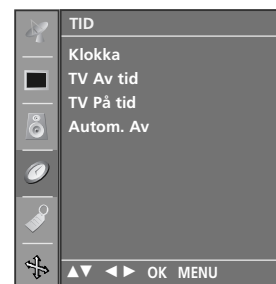
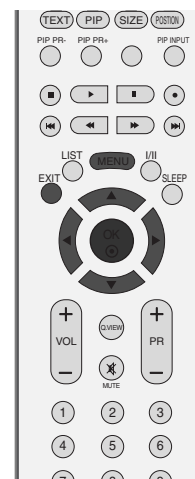

PÅ/AV TID

Stoppeuret setter monitoren i hvilemodus etter en forhåndsinnstilt tid.

Når apparatet er slått på automatisk, vil det slå seg av igjen etter 2 timer hvis du ikke trykker på en av knappene innen den tiden.

Etter at på-tiden eller av-tiden og 'Run' er stilt, virker disse funksjonene daglig på samme tidspunkt. Hvis du vil annullere på-tid eller av-tid funksjonen, stiller du 'On time' eller 'Off time' på 'Hold' i menyen.

Av-tidsfunksjonen opphever på-tidsfunksjonen hvis begge funksjonene programmeres til samme tidspunkt.

På-tidsfunksjonen fungerer bare når TV-apparatet er i hvilemodus.



- 1 Trykk **MENU**-knappen og deretter ▲ / ▼ -knappen for å vise **TID**-menyen.
- 2 Trykk på ► knappen og deretter på ▲ / ▼ bryteren for å velge **TV Av tid** eller **TV På tid**.
- 3 Trykk på ► knappen og deretter på ▲ / ▼ bryteren for å velge **På**.
 - Deaktiverer **på/av-tidsfunksjonen**, for å velge **Av**.
- 4 Trykk på ► og deretter ▲ / ▼ for å stille inn timer.
- 5 Trykk på ► og deretter ▲ / ▼ for å stille inn minutter.
- 6 **Bare funksjonen On time (På-klokkeslett)**
 - **Program:** Trykk på ► -knappen, og bruk deretter ▲ / ▼ -knappen for å velge program.
 - **Lydstyrke:** Trykk på ► -knappen og deretter på ▲ / ▼ -knappen for å justere volumet når apparatet slås på.
- 7 For å avslutte og fjerne menyen, trykk på **EXIT** knappen.

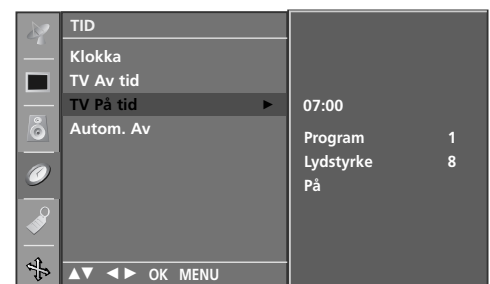
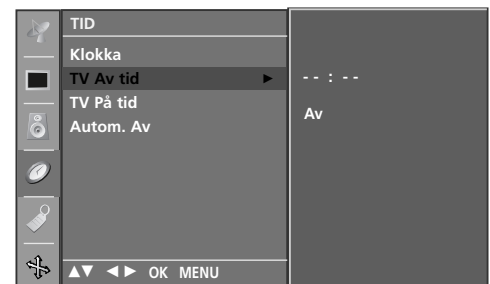

AUTOMATISK HVILEMODUS

Hvis dette alternativet er på, og det ikke mottas noe inndatasignal, slår TV-en seg av automa-tisk etter 10 minutter.

- 1 Trykk **MENU**-knappen og deretter **▲ / ▼** -knappen for å vise **TID**-menyen.
- 2 Trykk på **▶** knappen og deretter på **▲ / ▼** bryteren for å velge **Autom. Av.**
- 3 Trykk på **▶** knappen og deretter på **▲ / ▼** bryteren for å velge **På** eller **Av.**
- 4 For å avslutte og fjerne menyen, trykk på **EXIT** knappen.

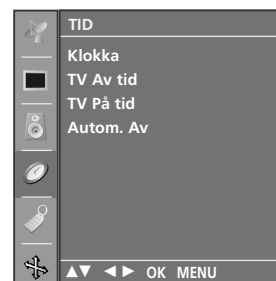

1



2 3

TIDSINNSTILT AVSLAG

Du trenger ikke huske å slå av apparatet før du legger deg om kvelden.

Ved hjelp av tidsuret for hvilemodus vil apparatet gå over i stand-by-modus på forhåndsangitt tidspunkt.

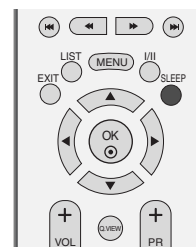

- 1 Trykk **SLEEP**-knappen (Hvilemodus) gjentatte ganger for å angi antall minutter. Først vises alternativet '⓪zZ - - -' på skjermen, etterfulgt av følgende alternativer for hvilemodus: 10, 20, 30, 60, 90, 120, 180 og 240 minutter.
- 2 Når antallet minutter du ønsker vises på skjermen, begynner tidsuret å telle ned fra antallet minutter som er valgt.

! MERK

- ▶ Hvis du vil sjekke hvor mange minutter som gjenstår før TV-en slås av, trykker du på **SLEEP**-knappen (Hvilemodus) én gang.
- ▶ Hvis du vil avbryte tidsuret for hvilemodus, trykker du **SLEEP**-knappen (Hvilemodus) gjentatte ganger til '⓪zZ - - -' vises.
- ▶ Hvis du slår av apparatet før innstilt tid er omme, slettes den innstilte avslagstiden.

TV-MENY Spesialmenyalternativer

BARNESIKRING

V kan låses elektronisk mot uønsket bruk, f.eks. for å hindre at barn bruker TV uten lov, - såkalt barnesikring. Når TV er sperret, kan det ikke slås på og betjenes med bryterne på selve apparatet, men kun med fjernkon-trollen, som du selvfølgelig kan fjerne.

Apparatet er programmert for å "huske" hvilken innstilling det sist er satt til, også etter at det er slått av.



- 1 Trykk på **MENU** knappen og trykk på ▲ / ▼ knappen for å velge **SPESIAL** menyen.
- 2 Trykk på ► knappen og trykk på ▲ / ▼ knappen for å velge **Barnelås**.
- 3 Trykk på ► knappen og deretter på ▲ / ▼ bryteren for å velge **På** eller **Av**.
- 4 For å avslutte og fjerne menyen, trykk på **EXIT** knappen.



1

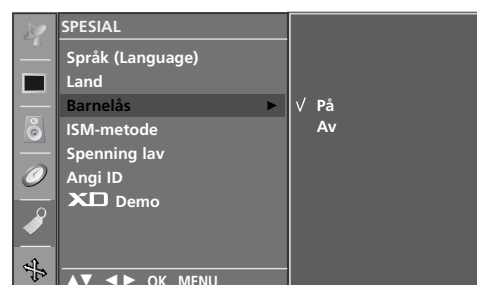

2 3

! MERK

- ▶ I **Barnelås 'På'**, hvis apparatet er slått av: Trykk knappen ⏻ / I, **INPUT**, **PR** ▲ / ▼ på apparatet eller **POWER**, **INPUT**, **TV**, **PR** +/- eller tallknappene på fjernkontrollen.
- ▶ Når barnesikringen er på, vises **'Barnesikring på'** på skjermen hvis du trykker en av knappene på frontpanelet mens du ser på TV.

ISM (IMAGE STICKING MINIMIZATION) METODE

Hvis et fryst bilde eller stillbilde fra PC/videospill vises på skjermen i lengre tid, vil det føre til et etterbilde (bildeavtrykk) som blir igjen på skjermen, selv etter at bildet er forandret. Pass på at du ikke lar et fast bilde forbli på skjermen til apparatet i lengre tid.

Denne funksjonen kan ikke brukes i LCD-modeller.

Hvitvask

Med White Wash kan ekkobilder fjernes fra skjermen.

Merk: Det kan være umulig å fjerne et sterkt ekkobilde helt med White Wash.

Orbiter

Orbiter kan forhindre etterbilder (bildeavtrykk). Det er imidlertid best å sørge for at det samme bildet ikke blir stående på skjermen. Skjermbildet vil flytte på seg hvert andre minutt slik at det samme bildet ikke blir stående for lenge på skjermen.

Inversjon

Med denne funksjonen inverteres skjermens panelfarge. Panelfargen inverteres automatisk hver halvtime.



1 Trykk på **MENU** knappen og trykk på **▲** / **▼** knappen for å velge **SPESIAL** menyen.

2 Trykk på **▶** -knappen og deretter på **▲** / **▼** -knappen for å velge **ISM-metode**.

3 Trykk på **▶** -knappen og deretter på **▲** / **▼** -knappen for å velge enten **Normal**, **Hvitvask**, **Orbiter** eller **Inversjon**. Hvis det er unødvendig med denne funksjonen, velg **Normal**.

4 For å avslutte og fjerne menyen, trykk på **EXIT** knappen.



LAV EFFEKT

Med denne funksjonen reduseres apparatets strømforbruk.

Denne funksjonen kan ikke brukes på LCD-modeller.



- 1 Trykk på **MENU** knappen og trykk på ▲ / ▼ knappen for å velge **SPESIAL** menyen.
- 2 Trykk på ► knappen og trykk på ▲ / ▼ knappen for å velge **Spenning lav**.
- 3 Trykk på ► knappen og deretter på ▲ / ▼ bryteren for å velge **På** eller **Av**.
- 4 For å avslutte og fjerne menyen, trykk på **EXIT** knappen.

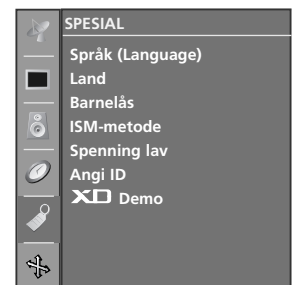

1

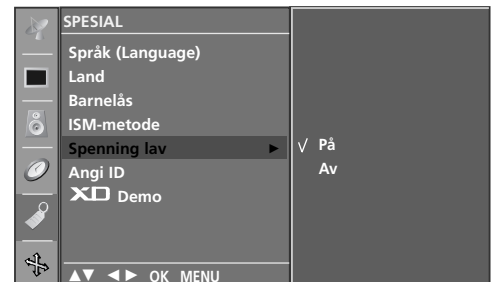

2 3

XD DEMO

Brukes for å se forskjellen mel-lom XD Demo På og XD Demo Av.

Denne funksjonen kan ikke brukes i RGB-PC-modus.



- 1 Trykk på **MENU** knappen og trykk på ▲ / ▼ knappen for å velge **SPESIAL** menyen.
- 2 Trykk på ► knappen og trykk på ▲ / ▼ knappen for å velge **XD Demo**.
- 3 Trykk ►-knappen for å starte **XD Demo**.
- 4 Trykk knappen **MENU** for å stoppe **XD Demo**.



1

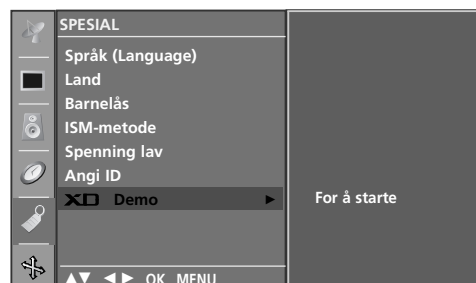

2 3

• XD Demo



TV-MENY Skjermmenyalternativer

AUTOKONFIGURERING (BARE RGB [PC]-MODUS)

Justerer automatisk bildeplassering og minimerer bildeskjelving.

Selv om bildet ikke skulle være korrekt etter justering, virker TV-en fremdeles som den skal. Det er bare behov for ytterligere justering.

Autokonfigurering

Denne funksjonen gir mulighet for automatisk justering av skjermposisjon, klokke og fase.

Skjermbildet vil være ustabil i noen sekunder mens autokonfigureringen pågår.



1 Trykk på knappen **MENU (meny)** og deretter på **▲ / ▼** -knappen for å velge **SKJERM** - menyen.

2 Trykk på **▶** -knappen og deretter på **▲ / ▼** -knappen for å velge **Auto konfigur.**.

3 Trykk på **▶** -knappen for å starte **Auto konfigur.**.

- Når **Auto konfigur.** er avsluttet, vises **OK** på skjermen.
- Hvis bildeplasseringen fremdeles ikke er riktig, kan du prøve Auto adjustment (autojustering) en gang til.

- Hvis bildet må justeres mer etter den automatiske justeringen av RGB (PC), kan du justere ved hjelp av **Manuell konfigur.**.

4 For å avslutte og fjerne menyen, trykk på **EXIT** knappen.

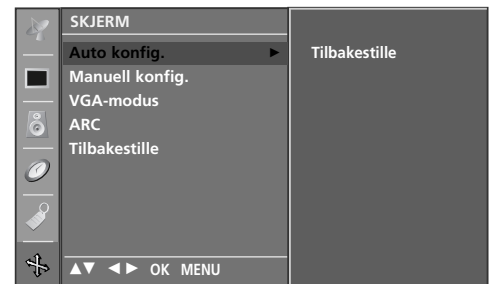

2 3

MANUELL KONFIGURERING

Hvis bildet ikke er klart etter den automatiske justeringen, og spesielt hvis tegn fremdeles skjelver, så kan du justere bildefasen manuelt.

Juster **Klokke** for å korrigere bildestørrelsen.

Denne funksjonen fungerer i følgende modus : RGB[PC], RGB[DTV], COMPONENT (480p/576p/720p/1080i), HDMI (480p/576p/720p/1080i).

Det er ikke mulig å bruke Phase (klokkefase), Clock-funksjon (klokke) i RGB[DTV], COMPONENT (480p/576p/720p/1080i), HDMI (480p/576p/720p/1080i).

Klokke Denne funksjonen gir deg mulighet til å minimere forekomsten av lod-drette felter eller striper som vises på skjermbakgrunnen. Den van-nrette skjermstørrelsen vil også endres.

Klokkefase Denne funksjonen gir deg mulighet til å fjerne horisontal støy og gjøre bilder med tegn tydeligere eller skarpere.



1

1 Trykk **MENU**-knappen (Meny) og deretter **▲ / ▼**-knappen for å velge **SKJERM**-menyen.

2 Trykk **▶**-knappen, og bruk deretter **▲ / ▼**-knappen for å velge **Manuell konfigur.**.

3 Trykk **▶**-knappen og bruk deretter **▲ / ▼**-knappen for å velge **Klokkefase**, **Klokke**, **H-posisjon** eller **V-posisjon**.

4 Trykk på **◀ / ▶** bryteren for å innstille det slik du ønsker.

5 For å avslutte og fjerne menyen, trykk på **EXIT** knappen.

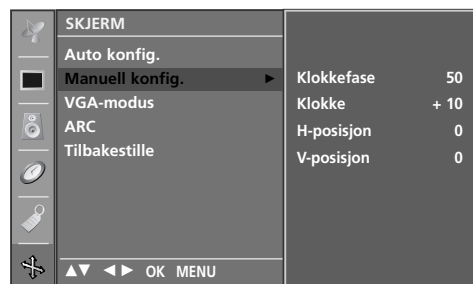

2 3 4

STILLE BILDEFORMATET

Du kan se TV i ulike bildeformat ; **Spectacle, Hel skjerm, Original, 4:3, 16:9 (Wide), 14:9** og **Zoom1** eller **Zoom2**.

Hvis et fast bilde vises på skjermen over lang tid, kan det oppstå et ekkobilde på skjermen som er synlig etter at bildet er forandret.

Det kan være ubehagelig i full modus. Bytt i så fall til en annen modus. Du kan justere forstørrelsesdelen med knappen ▲ / ▼ .

Denne funksjonen fungerer i følgende signal.



- 1 Trykk **MENU**-knappen (Meny) og deretter ▲ / ▼ -knapp for å velge **SKJERM**-menyen.
- 2 Trykk på ► knappen og deretter på ▲ / ▼ bryteren for å velge **ARC**.
- 3 Trykk på ► knappen og deretter på ▲ / ▼ bryteren for å velge **Spectacle, Hel skjerm, Original, 4:3, 16:9, 14:9, Zoom1** eller **Zoom2**.



1

- **Spectacle**

Når TV-en mottar widescreen-signalet, kan du justere bildet vannrett, i et ikke-lineært forhold, slik at det fyller hele skjermen.

- **Hel skjerm**

Når TV-en mottar widescreen-signalet, kan du justere bildet vannrett eller lod-drett, i et lineært forhold, slik at det fyller hele skjermen. (Denne funksjonen er ikke tilgjengelig for NTSC-signal)

- **Original**

Når TV-en mottar widescreen-signalet, vil det automatisk bli endret til bildefor-matet som skal sendes.

- **4:3**

Med følgende valg ser du et bilde med originalt 4:3-forhold med grå striper på venstre og høyre sider.

- **16:9**

Med følgende valg kan du justere bildet horisontalt, med lineære proporsjoner, for å fylle hele skjerm-bildet (nyttig ved visning av 4:3-formaterte DVD-er).

- **14:9**

Du kan se 14:9 eller vanlig TV-program i dette formatet. Skjermformatet 14:9 vises i originalformat, mens formatet 4:3 forstørres i lengde og bredde slik at det fyller hele skjermen.



2 3

- **Zoom1**

Med følgende valg kan du vise bildet uten endring og fylle hele skjermen. Øverste og nederste del av bildet blir imidlertid beskåret.

- **Zoom2**

Velg **Zoom2** når du vil at bildet skal endres både horison talt forlenget og vertikalt beskåret. Bildet er et kompromiss mellom endring og full skjerm.

- 4 For å avslutte og fjerne menyen, trykk på **EXIT** knappen.

! MERK

- ▶ Du kan kun velge 4:3, 16:9 (bred) i Component-, RGB- og HDMI-modus.

VELGE BRED VGA/XGA-MODUS

Oppløsningen i RGB-modus må samsvare med valgt XGA/XGA-modus for at du skal se et normalt bilde.

Denne funksjonen fungerer i følgende modus: RGB[PC]-modus.

VGA-modus: 42PC1RV*, 42PC3RV*

XGAmodus: 26C2R*, 27LC2R*, 32LC2R*, 32LC25R*, 26LC3R*, 32LC3R*, 32LX2R*, 32LE2R*, 37LE2R*, 42LE2R*, 42PC3RA*

- 1 Trykk **MENU**-knappen (Meny) og deretter **▲ / ▼** -knappen for å velge **SKJERM**-menyen.
- 2 Trykk på **▶** -knappen og deretter på **▲ / ▼** -knappen for å velge **XGA-modus** (eller **VGA-modus**).
- 3 Trykk på **▶** -knappen og deretter på **▲ / ▼** -knappen for å velge VGA/XGA-oppløsning.

- 4 For å avslutte og fjerne menyen, trykk på **EXIT** knappen.

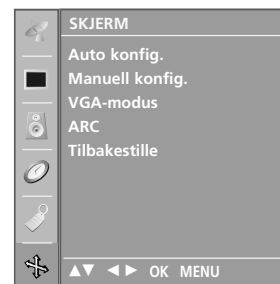

1

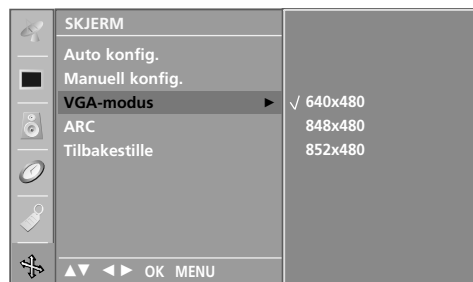

2 3

INITIALISERE (Tilbakestille til opprinnelige fabrikkinnstillinger)

Denne funksjonen virker i gjeldende modus.
For å initialisere justert verdi.

- 1 Trykk **MENU**-knappen (Meny) og deretter ▲ / ▼ -knap pen for å velge **SKJERM**-menyen.
- 2 Trykk på ► knappen og deretter på ▲ / ▼ bryteren for å velge **Tilbakestille**.
- 3 Trykk ► -knappen.
 - Du kan initialisere Position (posisjon), PIP-størrelse, PIP-posisjon.

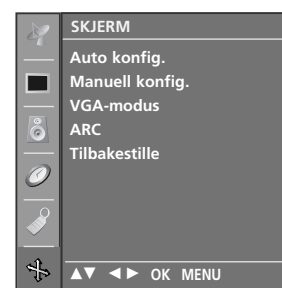
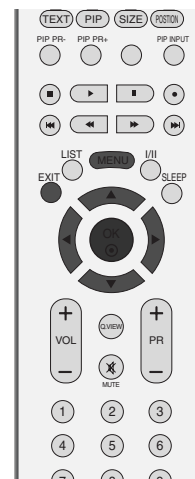

1



2 3

VEDLEGG

PROGRAMMERE PROGRAMMERE FJERNKONTROLLEN

Fjernkontrollen er en universalfjernkontroll. Den kan programmeres til å styre de fleste enheter fra andre produsenter.

Merk at fjernkontrollen kanskje ikke kan styre alle modeller av andre merker.

Programmere en kode til en ekstern modus

- 1 Test fjernkontrollen.
Hvis du vil finne ut om fjernkontrollen kan styre komponenten uten å programmeres, slår du på komponenten, for eksempel videospilleren, og trykker tilsvarende modus-knapp (for eksempel **DVD** eller **VCR**) på fjernkontrollen mens den peker mot komponenten. Test knappene **POWER(AV/PÅ)** og **PR +/-** for å se om komponenten svarer skikkelig. Hvis ikke, må fjernkontrollen programmeres for å styre enheten.
- 2 Slå på komponenten som skal programmeres, og trykk deretter tilsvarende modus-knapp (for eksempel **DVD** eller **VCR**) på fjernkontrollen. Det lyser i fjernkontrollknappen på den aktuelle enheten.
- 3 Trykk knappene **MENU** og **MUTE** samtidig, og fjernkontrollen er klar til å bli programmert for koden.
- 4 Angi et kodennummer ved hjelp av nummertastene på fjernkontrollen.
Programmeringskoder for den aktuelle komponenten finner du på de neste sidene.
Hvis koden er korrekt, vil enheten bli slått av.
- 5 Trykk **MENU** -knappen for å lagre koden.
- 6 Test fjernkontrollfunksjonene for å se om komponenten svarer skikkelig. Hvis ikke, gjenta trinn 2.

PROGRAMMERINGSKODER

DVD

Merke	Koder	Merke	Koder	Merke	Koder
APEX DIGITAL	022	MITSUBISHI	002	RCA	005 006
DENON	020 014	NAD	023	SAMSUNG	011 015
GE	005 006	ONKYO	008 017	SONY	007
HARMAN KARDON	027	PANASONIC	003 009	THOMPSON	005 006
JVC	012	PHILIPS	013	TOSHIBA	019 008
LG	001 010 016 025	PIONEER	004 026	YAMAHA	009 018
MAGNAVOX	013	PROCEED	021	ZENITH	010 016 025
MARANTZ	024	PROSCAN	005 006		

Videospillere

Merke	Koder	Merke	Koder	Merke	Koder
AIWA	034	MAGNAVOX	031 033 034 041	SAMSUNG	032 040 102 104
AKAI	016 043 046 124 125 146		067 068		105 107 109 112
AMPRO	072	MARANTZ	012 031 033 067 069		113 115 120 122 125
ANAM	031 033 103	MARTA	101	SANSUI	022 043 048 135
AUDIO DYNAMICS	012 023 039 043	MATSUI	027 030	SANYO	003 007 010 014 102 134
BROKSONIC	035 037 129	MEI	031 033	SCOTT	017 037 112 129 131
CANON	028 031 033	MEMOREX	003 010 014 031 033 034 053 072 101 102 134 139	SEARS	003 008 009 010 013 014 017 020 031 042 073 081 101
CAPEHART	108	MGA	045 046 059	SHARP	031 054 149
CRAIG	003 040 135	MINOLTA	013 020	SHINTOM	024
CURTIS MATHES	031 033 041	MITSUBISHI	013 020 045 046 049 051 059 061 151	SONY	003 009 031 052 056 057 058 076 077 078 149
DAEWOO	005 007 010 064 065 108 110 111 112 116 117 119	MTC	034 040	SOUNDESIGN	034
DAYTRON	108	MULTITECH	024 034	STS	013
DBX	012 023 039 043	NEC	012 023 039 043 048	SYLVANIA	031 033 034 059 067
DYNATECH	034 053	NORDMENDE	043	SYMPHONIC	034
ELECTROHOME	059	OPTONICA	053 054	TANDY	010 034
EMERSON	006 017 025 027 029 031 034 035 036 037 046 101 129 131 138 153	PANASONIC	066 070 074 083 133 140 145	TATUNG	039 043
FISHER	003 008 009 010	PENTAX	013 020 031 033 063	TEAC	034 039 043
FUNAI	034	PHILCO	031 034 067	TECHNICS	031 033 070
GE	031 033 063 072 107 109 144 147	PHILIPS	031 033 034 054 067 071 101	TEKNIKA	019 031 033 034 101
GO VIDEO	132 136	PILOT	101	THOMAS	034
HARMAN KARDON	012 045	PIONEER	013 021 048	TMK	006
HITACHI	004 018 026 034 043 063 137 150	PORTLAND	108	TOSHIBA	008 013 042 047 059 082 112 131
INSTANTREPLAY	031 033	PULSAR	072	TOTEVISION	040 101
JCL	031 033	QUARTZ	011 014	UNITECH	040
JCPENNY	012 013 015 033 040 066 101	QUASAR	033 066 075 145	VECTOR RESEARCH	012
JENSEN	043	RCA	013 020 033 034 040 041 062 063 107 109 140 144 145 147	VICTOR	048
JVC	012 031 033 043 048 050 055 060 130 150 152	REALISTIC	003 008 010 014 031 033 034 040 053 054 101	VIDEO CONCEPTS	012 034 046
KENWOOD	014 034 039 043 047 048	RICO	058	VIDEOSONIC	040
LG (GOLDSTAR)	001 012 013 020 101 106 114 123	RUNCO	148	WARDS	003 013 017 024 031 033 034 040 053 054 131
LLOYD	034	SALORA	014	YAMAHA	012 034 039 043
LXI	003 009 013 014 017 034 101 106			ZENITH	034 048 056 058 072 080 101
MAGIN	040				

SJEKKLISTE FOR FEILSØKING

Fungerer ikke normalt.	
Fjernkontrollen virker ikke	<ul style="list-style-type: none"> ■ Sjekk for å se om en gjenstand mellom produktet og fjernkontrollen hindrer sikten. ■ Er batteriene installert med riktig polaritet (+ til +, - til -)? ■ Få fjernkontroll i orden: TV, VCR etc.? ■ Installer nye batterier.
Strømmen slås plutselig av	<ul style="list-style-type: none"> ■ Er utkoblingstimeren innstilt? ■ Sjekk spenningen. Strømmen brutt ■ Ingen sending på den innstilte stasjonen med Auto av aktivert.

Videofunksjonen virker ikke.	
Ikke bilde & Ikke lyd	<ul style="list-style-type: none"> ■ Kontroller om produktet er påslått. ■ Forsøk en annen kanal. Problemet kan skyldes sendingen. ■ Er strømkabelen plugget inn i vegguttaket? ■ Sjekk retningen og/eller plasseringen av antennen. ■ Test vegguttaket, plugg ledningen til et annet apparat inn i uttaket der produktet var plugget inn.
Bildet kommer sakte fram etter at apparatet er slått på	<ul style="list-style-type: none"> ■ Dette er normalt, bildet er sperret under oppstarten. Kontakt serviceverkstedet ditt hvis bildet ikke kommer fram etter fem minutter
Ingen eller dårlig farge eller dårlig bilde	<ul style="list-style-type: none"> ■ Juster Color i menyen. ■ Sørg for at det er lang nok avstand mellom produktet og VCR-maskinen. ■ Forsøk en annen kanal. Problemet kan skyldes sendingen. ■ Er videokablene riktig installert? ■ Aktiver en funksjon for å gjenopprette lysstyrken i bildet.
Vannrette/lod-drette streker eller bildet rister	<ul style="list-style-type: none"> ■ Sjekk om det er lokal forstyrrelse som for eksempel et elektrisk apparat eller elektrisk verktøy.
Dårlig mottak på noen kanaler	<ul style="list-style-type: none"> ■ Det er feil på stasjon eller kabelproduktet, skift til en annen stasjon. ■ Stasjonssignalet er svakt, innrett antennen på nytt for å motta svakere stasjon. ■ Sjekk mulige støykilder.
Linjer eller streker i bildene	<ul style="list-style-type: none"> ■ Sjekk antennen (forandre retningen til antennen).

VEDLEGG

SJEKKLISTE FOR FEILSØKING

Audiofunksjonen virker ikke.	
Audiofunksjonen virker ikke.	<ul style="list-style-type: none">■ Trykk VOL +/- knappen.■ Lyd sperret Trykk MUTE-knappen.■ Forsøk en annen kanal. Problemet kan skyldes sendingen.■ Er audiokablene riktig installert?
Ingen lyd fra en av høyttalerne	<ul style="list-style-type: none">■ Juster Balance i menyen.
Uvanlig lyd inne fra produktet	<ul style="list-style-type: none">■ En endring i fuktigheten eller temperaturen kan føre til uvanlig støy når produktet slås av og på, det betyr ikke at det er feil med produktet.

Det er et problem i PC-modus.(Kun PC-modus)	
Signalet er utenfor rekkevidde.	<ul style="list-style-type: none">■ Juster oppløsning, horisontal frekvens eller vertikal frekvens.■ Kontroller om signalkabelen er tilkoblet eller løs.■ Sjekk inngangskilden.
Vertikal stolpe eller stripe i bakgrunnen og horisontal støy og feil posisjon	<ul style="list-style-type: none">■ Utfør autokonfigurasjon eller juster klokke, fase eller H/V-posisjon.
Fargen på skjer-men er ustabil eller det er bare en farge	<ul style="list-style-type: none">■ Sjekk signalkabelen.■ Installer PC-ens videokort på nytt.

VEDLIKEHOLD

Tidlig funksjonssvikt kan forhindres. Hvis den nye TV-en rengjøres godt og regelmessig, kan levetiden forlenges. Pass på å slå av strømmen og trekke ut kontakten før du starter med rengjøring.

Rengjøring av skjermen

- 1 Her er en flott måte å sørge for å holde støv borte fra skjermen en stund. Fukt en myk klut med en blanding av lunkent vann og litt tøyemykner eller oppvaskmiddel. Vri kluten til den er nesetn tørr, og bruk den til å tørke over skjermen.
- 2 Pass på at alt overflødig vann er tørket av skjermen. La den så lufttørke før TV-en slås på.

Rengjøring av kabinettet

- For å fjerne støv eller smuss, tørk av kabinettet med en myk, tørr, lofri klut.
- Pass på at du ikke bruker en våt klut.

Ikke i bruk i lengre tid

FORSIKTIG

- ▶ Hvis TV-en blir stående lenge ubrukt (f.eks. ved ferie), er det lurt å trekke ut strømkontakten for å beskytte mot mulig skade som følge av lynnedslag eller spenningssvingninger.

PRODUKTSPESIFIKASJONER

MODELLER		26LC2R*	26LC3R*	27LC2R*
		26LC2R-ZJ 26LC2RB-ZJ 26LC2RA-ZJ	26LC3R-ZJ	27LC2R-ZJ
Mål (Bredden x Høyde x Dybde)	inkludert stativ	681,0 x 542,0 x 172,0 mm 26,8 x 21,3 x 6,8 tommer	680,0 x 550,0 x 235,0 mm 26,8 x 21,7 x 9,3 tommer	686,0 x 550,0 x 235,0 mm 27,0 x 21,7 x 9,3 tommer
	uten stativ	681,0 x 490,8 x 119,0 mm 26,8 x 19,3 x 4,6 tommer	680,0 x 436,6 x 119,4 mm 26,8 x 17,2 x 4,7 tommer	686,0 x 493,5 x 119,4 mm 27,0 x 19,4 x 4,7 tommer
Vekt	inkludert stativ	18,5 kg / 40,8 lbs	12,4 kg / 27,3 lbs	14,5 kg / 32,0 lbs
	uten stativ	15,2 kg / 33,5 lbs	11,5 kg / 25,3 lbs	11,4 kg / 25,1 lbs
Energibehov Strømforbruk TV-system Programdekning Impedans for ekstern antenne		AC100-240V~ 50/60Hz 1,3A 130W	AC100-240V~ 50/60Hz 1,3A 130W	AC100-240V~ 50/60Hz 1,3A 130W
Miljøforhold	Driftstemperatur Driftsfuktighet		0 ~ 40°C / 32 ~ 104°F Mindre enn 80%	
	Oppbevaringstemperatur Oppbevaringsfuktighet		-20 ~ 60°C / -4 ~ 140°F Mindre enn 85%	

- Spesifikasjonene over kan bli endret uten varsel for å forbedre kvaliteten.

PRODUKTSPESIFIKASJONER

MODELLER		32LC2R*	32LC25R*	32LC3R*	32LX2R*
		32LC2R-ZJ 32LC2RB-ZJ 32LC2RA-ZJ	32LC25R-ZJ	32LC3R-ZJ	32LX2R-ZJ
Mål (Bredde x Høyde x Dybde)	inkludert stativ	811,0 x 630,0 x 235,0 mm 31,9 x 24,8 x 9,3 tommer	935,0 x 570,0 x 244,0 mm 36,8 x 22,4 x 9,6 tommer	917,5 x 614,3 x 287,5 mm 36,1 x 24,2 x 11,3 inches	
	uten stativ	811,0 x 566,8 x 123,5 mm 31,9 x 22,3 x 4,9 tommer	923,0 x 522,0 x 124,0 mm 36,4 x 20,6 x 4,9 tommer	917,5 x 522,0 x 124,0 mm 36,1 x 20,6 x 4,9 inches	
Vekt	inkludert stativ	21,9 kg / 48,2 lbs	19,8 kg / 43,7 lbs	25,2 kg / 55,6 lbs	
	uten stativ	18,5 kg / 40,8 lbs	17,9 kg / 39,5 lbs	17,9 kg / 39,5 lbs	
Energibehov Strømforbruk TV-system Programdekning Impedans for eksternt antenne		AC100-240V~ 50/60Hz 1,5A 150W	AC100-240V~ 50/60Hz 1,5A 150W	AC100-240V~ 50/60Hz 2,0A 140W	
Miljøforhold	Driftstemperatur Driftsfuktighet	0 ~ 40°C / 32 ~ 104°F Mindre enn 80%			
	Oppbevaringstemperatur Oppbevaringsfuktighet	-20 ~ 60°C / -4 ~ 140°F Mindre enn 85%			

- Spesifikasjonene over kan bli endret uten varsel for å forbedre kvaliteten.

PRODUKTSPESIFIKASJONER

MODELLER		32LE2R*	37LE2R*	42LE2R*
		32LE2R-ZJ	37LE2R-ZJ	42LE2R-ZJ
Mål (Bredde x Høyde x Dybde)	inkludert stativ	811,0 x 630,0 x 235,0 mm 31,9 x 24,8 x 9,3 tummer	944,0 x 729,0 x 286,0 mm 37,1 x 28,7 x 11,2 tummer	105,0 x 813,0 x 286,0 mm 41,4 x 32,0 x 11,2 tummer
	uten stativ	811,0 x 566,8 x 123,5 mm 31,9 x 22,3 x 4,9 tummer	944,0 x 659,3 x 129,7 mm 37,1 x 26,0 x 5,1 tummer	105,0 x 746,0 x 136,8 mm 41,4 x 29,3 x 5,3 tummer
Vekt	inkludert stativ	21,9 kg / 48,2 lbs	35,5 kg / 78,2 lbs	36,9 kg / 81,3 lbs
	uten stativ	18,5 kg / 40,8 lbs	30,9 kg / 68,1 lbs	31,3 kg / 69,0 lbs
Energibehov Strømforbruk TV-system Programdekning Impedans for ekstern antenne		AC100-240V~ 50/60Hz 1,5A 150W	AC100-240V~ 50/60Hz 2,0A 190W	AC100-240V~ 50/60Hz 2,5A 240W
		PAL/SECAM B/G/D/K, PAL I/II, SECAM L/L'		
		VHF: E2 ~ E12, UHF: E21 ~ E69, CATV: S1 ~ S20, HYPER: S21 ~ S47		
		75 Ω		
Miljøforhold	Driftstemperatur Driftsfuktighet	0 ~ 40°C / 32 ~ 104°F Mindre enn 80%		
	Oppbevaringstemperatur Oppbevaringsfuktighet	-20 ~ 60°C / -4 ~ 140°F Mindre enn 85%		

- Spesifikasjonene over kan bli endret uten varsel for å forbedre kvaliteten.

PRODUKTSPESIFIKASJONER

MODELLER		42PC1RV*	42PC3RV*	42PC3RA*
		42PC1RV-ZJ 42PC1RVA-ZJ	42PC3RV-ZJ	42PC3RA-ZJ
Mål (Bredde x Høyde x Dybde)	inkludert stativ	1129,0 x 748,5 x 380,0 mm 44,4 x 29,5 x 15,0 tummer	1129,0 x 748,5 x 333,6 mm 44,4 x 29,5 x 13,1 tummer	1129,0 x 748,5 x 333,6 mm 44,4 x 29,5 x 13,1 tummer
	uten stativ	1129,0 x 695,0 x 103,7 mm 44,4 x 27,4 x 4,1 tummer	1129,0 x 695,0 x 103,7 mm 44,4 x 27,4 x 4,1 tummer	1129,0 x 695,0 x 103,7 mm 44,4 x 27,4 x 4,1 tummer
Vekt	inkludert stativ	27,7 kg / 61,1 lbs	31,5 kg / 69,4 lbs	31,5 kg / 69,4 lbs
	uten stativ	24,2 kg / 53,4 lbs	24,2 kg / 53,3 lbs	24,2 kg / 53,3 lbs
Energibehov Strømforbruk TV-system Programdekning Impedans for eksternt antenne		AC100-240V~ 50/60Hz 3,0A 260W	AC100-240V~ 50/60Hz 3,0A 260W	AC100-240V~ 50/60Hz 3,5A 310W
		PAL/SECAM B/G/D/K, PAL I/II, SECAM L/L' VHF: E2 ~ E12, UHF: E21 ~ E69, CATV: S1 ~ S20, HYPER: S21 ~ S47 75 Ω		
Miljøforhold	Driftstemperatur Driftsfuktighet	0 ~ 40°C / 32 ~ 104°F Mindre enn 80%		
	Oppbevaringstemperatur Oppbevaringsfuktighet	-20 ~ 60°C / -4 ~ 140°F Mindre enn 85%		

- Spesifikasjonene over kan bli endret uten varsel for å forbedre kvaliteten.

LG Electronics Inc.