



LCD-tv | Plasma-tv GUIDE DE L'UTILISATEUR

MODÈLES DE TV LCD

37LC2R*
42LC2R*
37LC25R*
42LC25R*
37LC3R*
42LC3R*
32LB2R*
37LB2R*
42LB2R*
47LB2R*

MODÈLES DE TV Plasma

42PC1R*
42PC3R*
50PC1R*

Veuillez lire attentivement ce mode d'emploi avant d'utiliser le téléviseur. Conservez-le pour une consultation future. Notez le numéro de modèle et le numéro de série du téléviseur. Ces numéros figurent sur l'étiquette apposée sur la face arrière de l'appareil. Indiquez ces numéros à votre revendeur lorsque l'appareil doit faire l'objet d'une réparation.

ENGLISH

DEUTSCH

FRANÇAIS

ITALIANO

ESPAÑOL

PORTUGUÊS

NEDERLANDS

Ελληνικά

ACCESSOIRES

Assurez-vous que les accessoires suivants sont fournis avec votre téléviseur. S'il vous manque un ou plusieurs de ces accessoires, veuillez contacter le distributeur qui vous a vendu l'appareil.

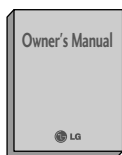

Mode d'emploi



Piles



Télécommande



Cordon d'alimentation

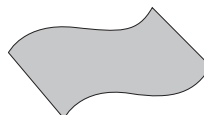

Chiffon doux
Nettoyez l'écran avec ce chiffon.
(en option)

* Si la surface externe comporte des traces de doigts ou des taches, nettoyez-la avec un chiffon doux spécial. Évitez de frotter lorsque vous tentez d'éliminer une tache. Vous risquez de rayer ou de décolorer la surface.

Pour les modèles 42/50PC1R* et 50PC1R*



2 supports muraux



2 boulons à oeil



2 boulons pour l'assemblage du socle
(Voir page 12)

Cette fonction n'est pas disponible pour tous les modèles.

Pour les modèles 37/42LC2R* et 37/42LC25R* et 37/42LC3R* et 32/37/42/47LB2R*



2 supports TV
2 supports muraux



Attache de fixation
Regroupez les câbles à l'aide de l'attache de fixation.



2 boulons

37/42LC3R*

Protège-câbles

37/42LC2R*, 37/42LC25R*, 32/37/42/47LB2R*

Protège-câbles

TABLE DES MATIÈRES

ACCESSOIRES.....	1
------------------	---

INTRODUCTION

Commandes / Options de connexion.....	4-9
Fonctions des touches de la télécommande/ Insertion des piles.....	10-11

INSTALLATION

Mise en place du socle.....	12
Connexion de base / Comment retirer le protège-câbles ?/Socle pivotant.....	13-14
Comment fixer le système de montage au mur pour éviter la chute du téléviseur.....	15
Installation du téléviseur.....	16

RACCORDEMENTS ET CONFIGURATION

Raccordement à une antenne	17
Branchement d'un magnétoscope	18-19
Branchements d'un équipement externe	20
Branchement d'un DVD	21-22
Branchement d'un STB (Boîtier décodeur) ...	23-24
Branchement d'un PC	25-27
Mise sous tension du téléviseur	28-29

FONCTIONS SPÉCIALES

PIP (image sur image) / Double fenêtre / POP

Réception PIP / Double fenêtre / POP	30
Sélection de chaîne de l'image secondaire ...	30
Sélection de la source d'entrée de l'image secondaire	30
Réglage de la taille de l'image secondaire (mode PIP uniquement)	30
Déplacement de l'image secondaire (mode PIP uniquement)	31
PIP Transparence (mode PIP uniquement) ..	31
Permutation de l'image principale et de l'image secondaire	31
POP (Image hors image : recherche de chaîne)	31

FONCTIONS SPÉCIALES

Télétexte

Pour activer/désactiver le télétexte	32
Texte SIMPLE.....	32
Texte TOP (en option).....	33
FASTEXT	33
Fonctions télétexte spéciales.....	33

MENU DU TÉLÉVISEUR

Selection et réglage des menus à l'écran	34
--	----

Mémorisation des chaînes TV

Mémorisation des chaînes.....	35
Programmation manuelle.....	36
Réglage de précision.....	37
Affectation d'un nom à une chaîne.....	38
Amplificateur d'antenne (en option).....	39
Edition des programmes.....	40
Chaînes préférées.....	41
Table des programmes.....	42

Menu IMAGE

PSM (Mémorisation des paramètres de l'image).....	43
Réglage de l'image (PSM - Option utilisateur).....	44
CSM (Température de couleur).....	45
Réglage manuel de la couleur (CSM - Option utilisateur).....	46
XD Fonction.....	47
Advanced (Avancé).....	48
Restauration des paramètres usine.....	49

Menu SON

SSM (Préréglages son).....	50
Réglage de la fréquence du son (SSM - Option utilisateur).....	51
Contrôle automatique du volume (AVL).....	52
Réglage de la balance.....	52
Haut-parleur.....	53
Réception Stéréo/Bilingue.....	54
Réception NICAM.....	55
Sélection de la sortie audio.....	55

MENU DU TÉLÉVISEUR

Menu HEURE

Configuration de l'horloge.....	56
Minuteur de mise en marche/arrêt.....	57
Arrêt auto.	58
Mise en veille	59

Menu SPÉCIAL

Child Lock (Verrouillage)	60
ISM Method (Réduction de la rémanence à l'écran) (Méthode ISM)	61
Low Power (Mode Eco.) (en option)	62
XD Demo.....	62

Menu ECRAN

Auto adjustment (Config. Auto) (mode RGB [PC] uniquement).....	63
Manuelle config.....	64
Réglage du format d'image.....	65-66
Sélection du mode VGA/XGA/UXGA Plein.....	67
Réinitialisation (retour aux réglages d'usine)	67

ANNEXE

Programmation de la télécommande	68
Codes de programmation.....	69-70
Conseils de dépannage.....	71-72
ENTRETIEN	73
Spécifications de l'appareil.....	74-76

INTRODUCTION

COMMANDES

Ce manuel explique les fonctions disponibles sur les modèles de téléviseur **42/50PC1R***.

- Le schéma ci-dessous est une représentation simplifiée du panneau avant. Le matériel représenté peut être quelque peu différent de votre téléviseur.

Commandes du panneau avant

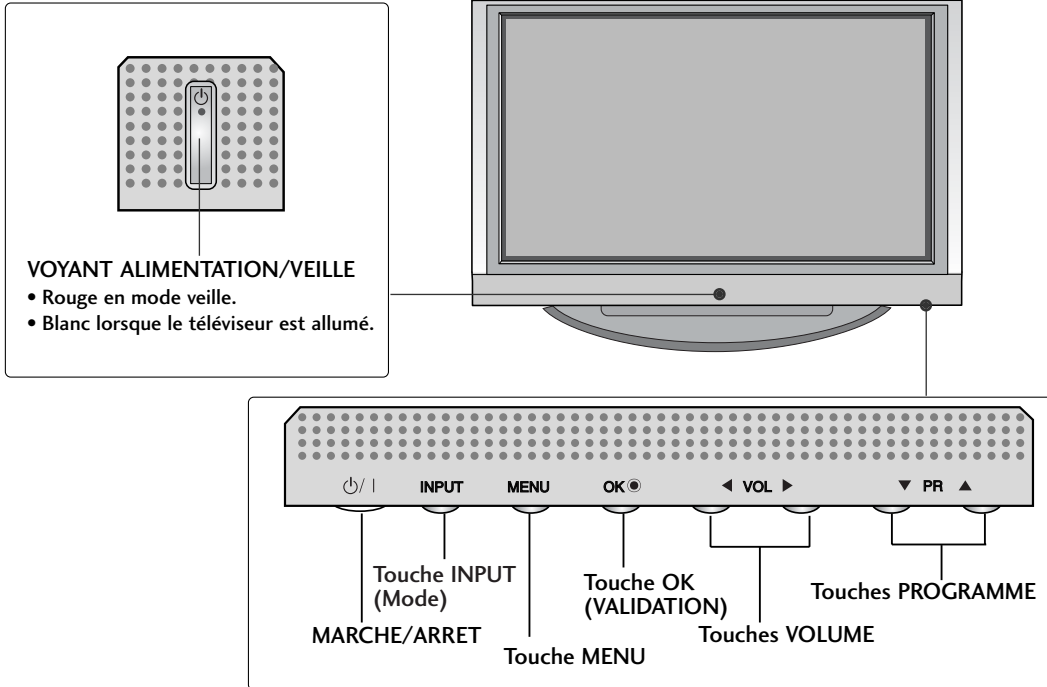

Ce manuel explique les fonctions disponibles sur les modèles de téléviseur **42PC3R***.

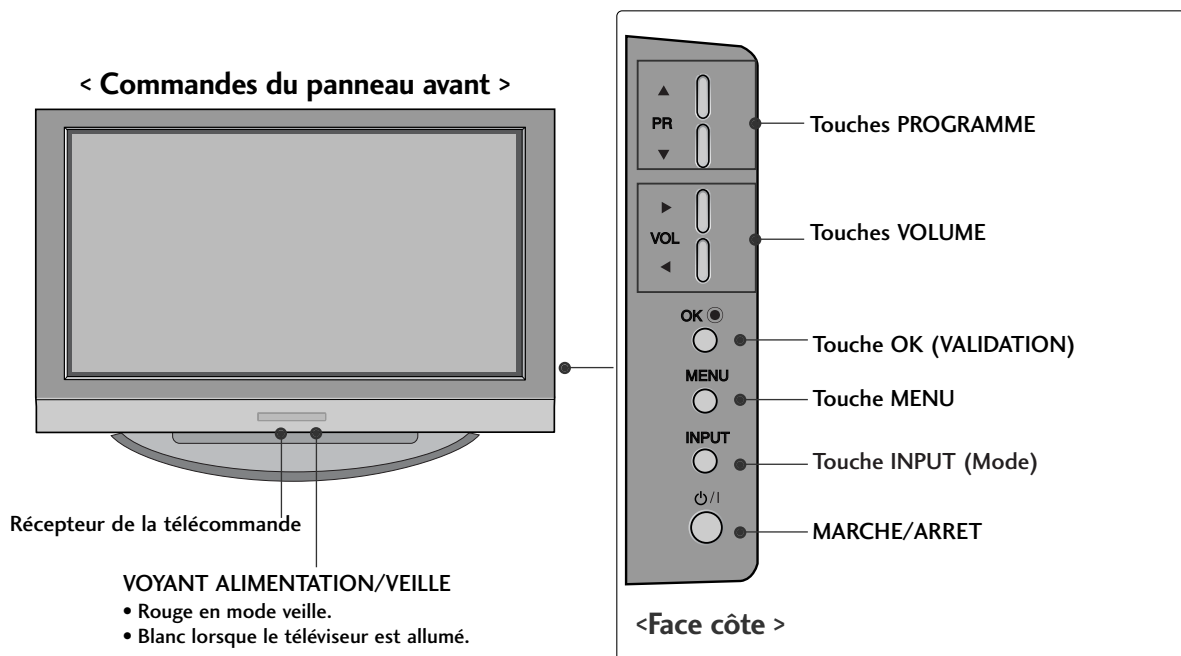

Ce manuel explique les fonctions disponibles sur les modèles de téléviseur **32/37/42/47LB2R***.

- Le schéma ci-dessous est une représentation simplifiée du panneau avant. Le matériel représenté peut être quelque peu différent de votre téléviseur.

Commandes du panneau avant

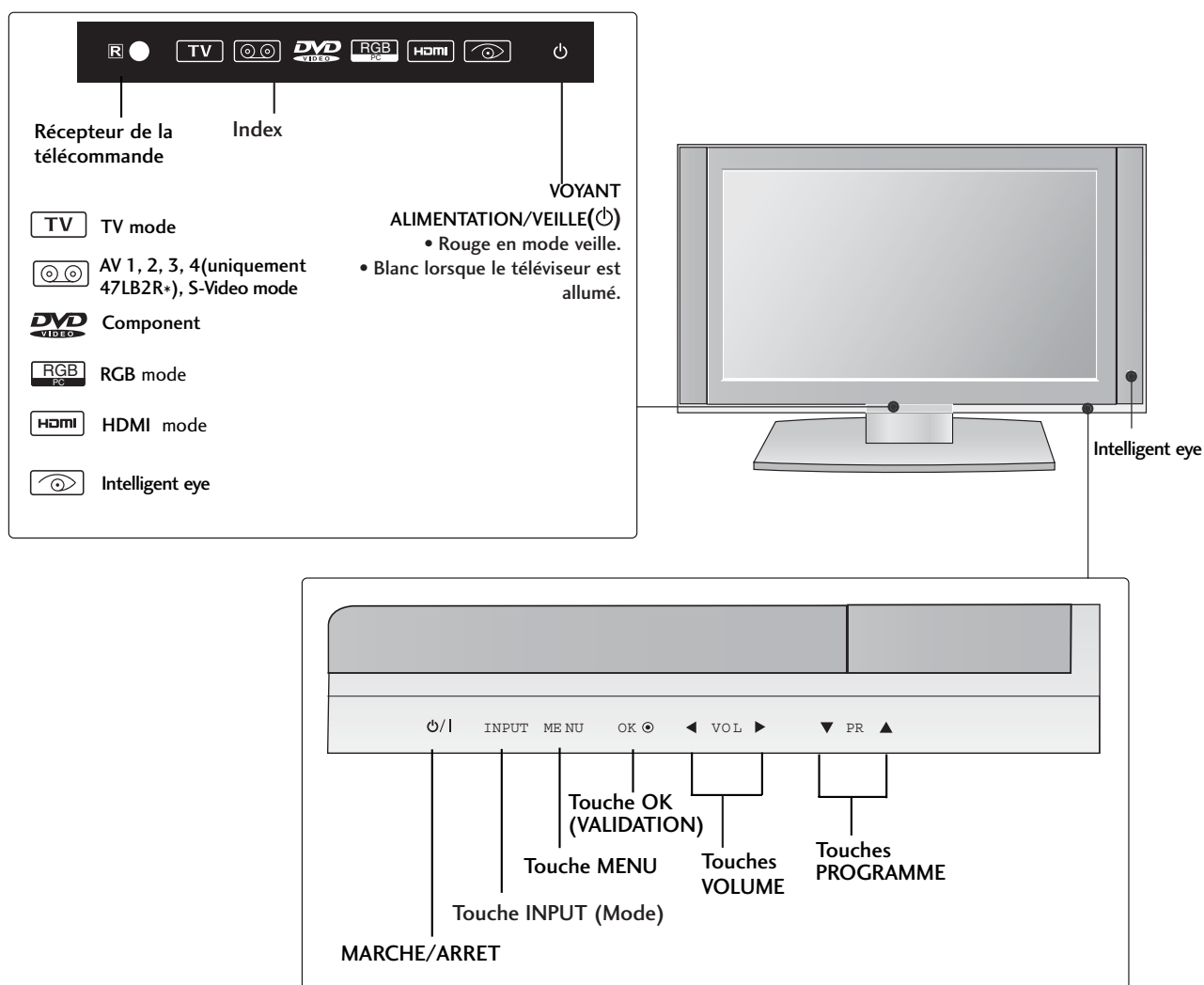

INTRODUCTION

OPTIONS DE CONNEXION

Panneau avant des modèles de téléviseur 42/50PC1R*, 42PC3R*.

Panneau de connexion arrière

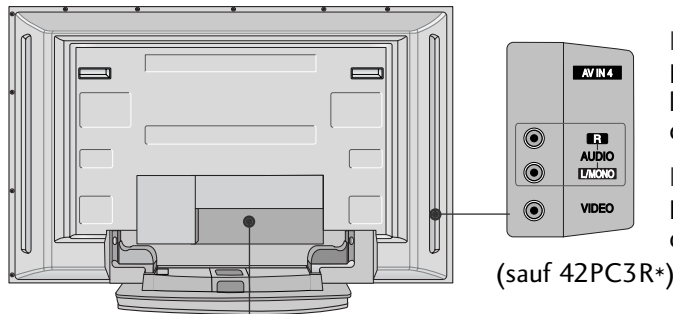

Entrée AUDIO

Les connexions sont disponibles pour l'écoute d'un son stéréo à partir d'un dispositif externe.

Entrée VIDEO

Permet de connecter le signal vidéo d'un dispositif vidéo.

(sauf 42PC3R*)

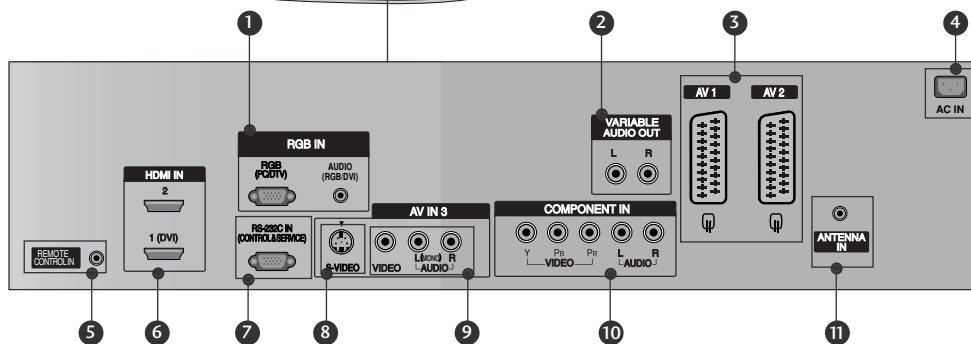

- 1** Entrée RGB/Audio
Raccordez la prise de sortie du moniteur d'un ordinateur au port d'entrée approprié.
- 2** Sortie Variable Audio
Raccordez un amplificateur externe ou un caisson de graves à votre système son surround.
- 3** Péritel euroconnecteur (AV1/AV2)
Raccordez l'entrée ou la sortie de la prise Péritel d'un périphérique externe à ces prises.
- 4** Prise du cordon d'alimentation
Ce téléviseur fonctionne en alimentation en alternatif (CA). La tension est indiquée à la section Spécifications. Ne jamais faire fonctionner le téléviseur en courant continu (CC).
- 5** Port de la télécommande
- 6** Entrée HDMI
Connectez le signal HDMI au port HDMI à l'aide du câble HDMI.
- 7** Port d'entrée RS-232C (CONTRÔLE/SERVICE)
Raccordez le port de série des périphériques de contrôle à la prise RS-232C.
- 8** Entrée S-Video
Raccordez la sortie S-Video d'un périphérique S-VIDEO.
- 9** Prises d'entrée Audio/Vidéo
Raccordez la sortie audio/vidéo d'un périphérique externe à ces prises.
- 10** Entrée Component
Raccordez un périphérique audio/vidéo à ces prises.
- 11** Entrée antenne
Connectez des signaux numériques en liaison radio à cette prise.

Panneau avant des modèles de téléviseur 32/37/42/47LB2R*.

Panneau de connexion arrière

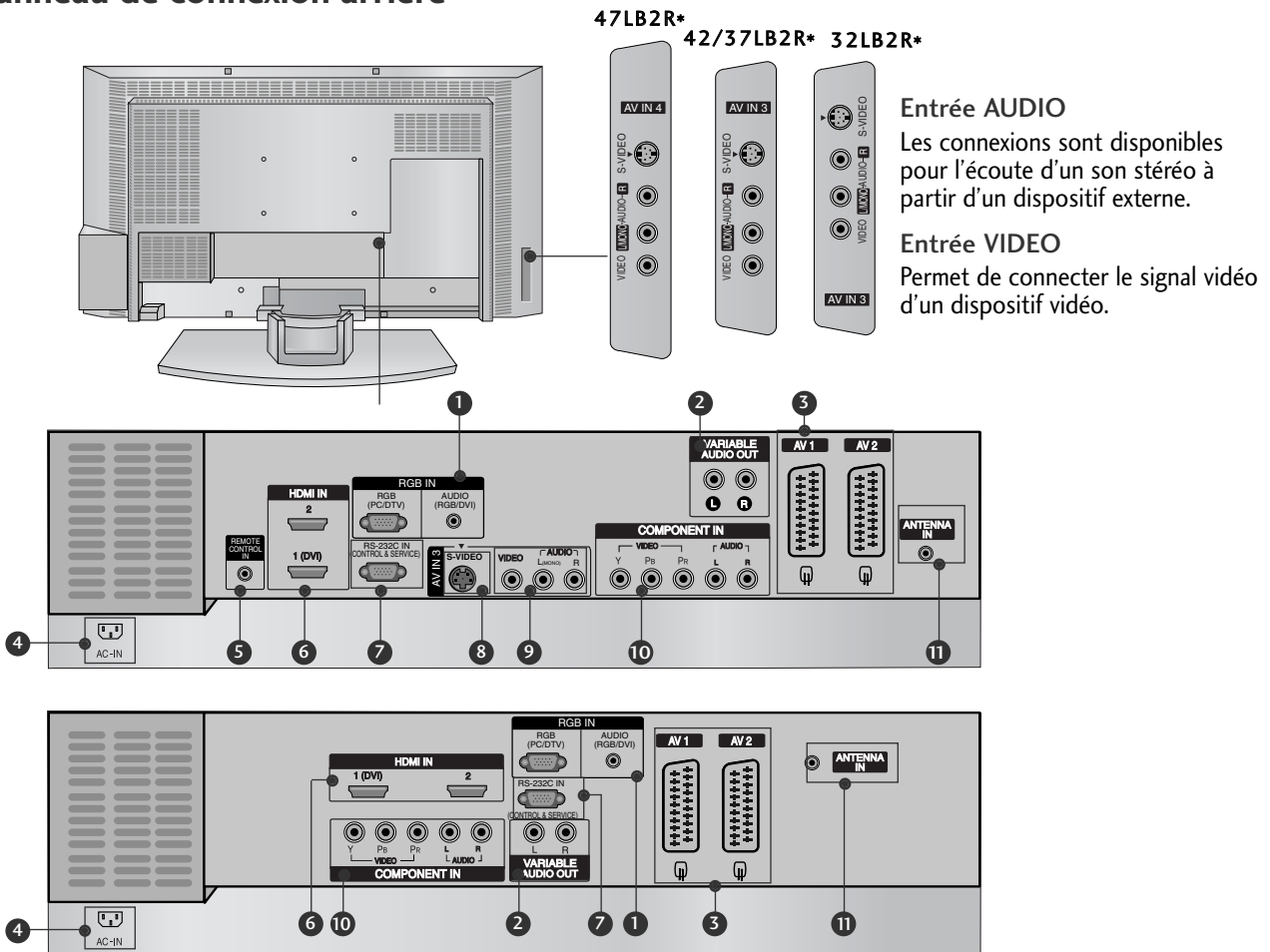

Entrée AUDIO

Les connexions sont disponibles pour l'écoute d'un son stéréo à partir d'un dispositif externe.

Entrée VIDEO

Permet de connecter le signal vidéo d'un dispositif vidéo.

- 1 **Entrée RGB/Audio**
Raccordez la prise de sortie du moniteur d'un ordinateur au port d'entrée approprié.
- 2 **Sortie Variable Audio**
Raccordez un amplificateur externe ou un caisson de graves à votre système son surround.
- 3 **Péritel euroconnecteur (AV1/AV2)**
Raccordez l'entrée ou la sortie de la prise Péritel d'un périphérique externe à ces prises.
- 4 **Prise du cordon d'alimentation**
Ce téléviseur fonctionne en alimentation en alternatif (CA). La tension est indiquée à la section Spécifications. Ne jamais faire fonctionner le téléviseur en courant continu (CC).
- 5 **Port de la télécommande**
- 6 **Entrée HDMI**
Connectez le signal HDMI au port HDMI à l'aide du câble HDMI.
- 7 **Port d'entrée RS-232C (CONTRÔLE/SERVICE)**
Raccordez le port de série des périphériques de contrôle à la prise RS-232C.
- 8 **Entrée S-Video**
Raccordez la sortie S-Video d'un périphérique S-VIDEO.
- 9 **Prises d'entrée Audio/Vidéo**
Raccordez la sortie audio/vidéo d'un périphérique externe à ces prises.
- 10 **Entrée Component**
Raccordez un périphérique audio/vidéo à ces prises.
- 11 **Entrée antenne**
Connectez des signaux numériques en liaison radio à cette prise.

INTRODUCTION

COMMANDES

Ce manuel explique les fonctions disponibles sur les modèles de téléviseur **37/42LC2R*** et **37/42LC25R*** et **37/42LC3R***.

- Le schéma ci-dessous est une représentation simplifiée du panneau avant. Le matériel représenté peut être quelque peu différent de votre téléviseur.

< Commandes du panneau avant 37/42LC2R*,37/42LC25R*>



Récepteur de la télécommande

VOYANT ALIMENTATION/VEILLE

- Rouge en mode veille.
- Blanc lorsque le téléviseur est allumé.

< Commandes du panneau avant 37/42LC3R*>



Récepteur de la télécommande

VOYANT ALIMENTATION/VEILLE

- Rouge en mode veille.
- Blanc lorsque le téléviseur est allumé.

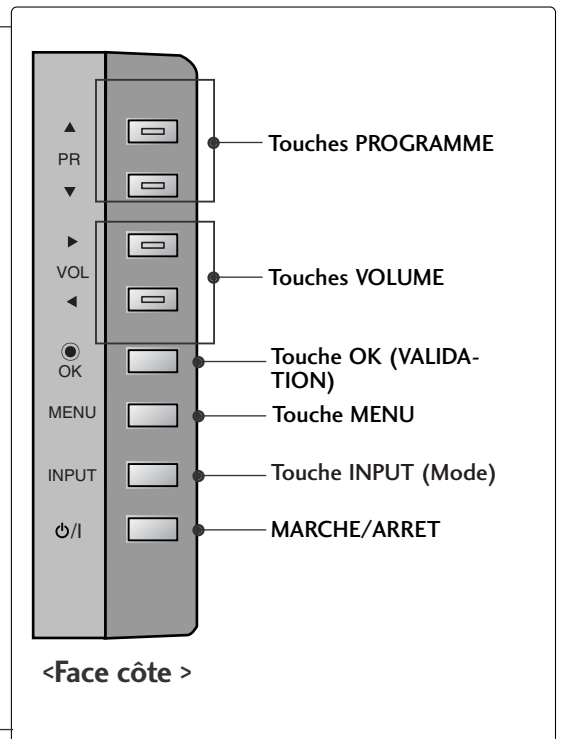

OPTIONS DE CONNEXION

Panneau arrière des modèles de téléviseur 37/42LC2R* et 37/42LC25R* et 37/42LC3R*.

Panneau de connexion arrière

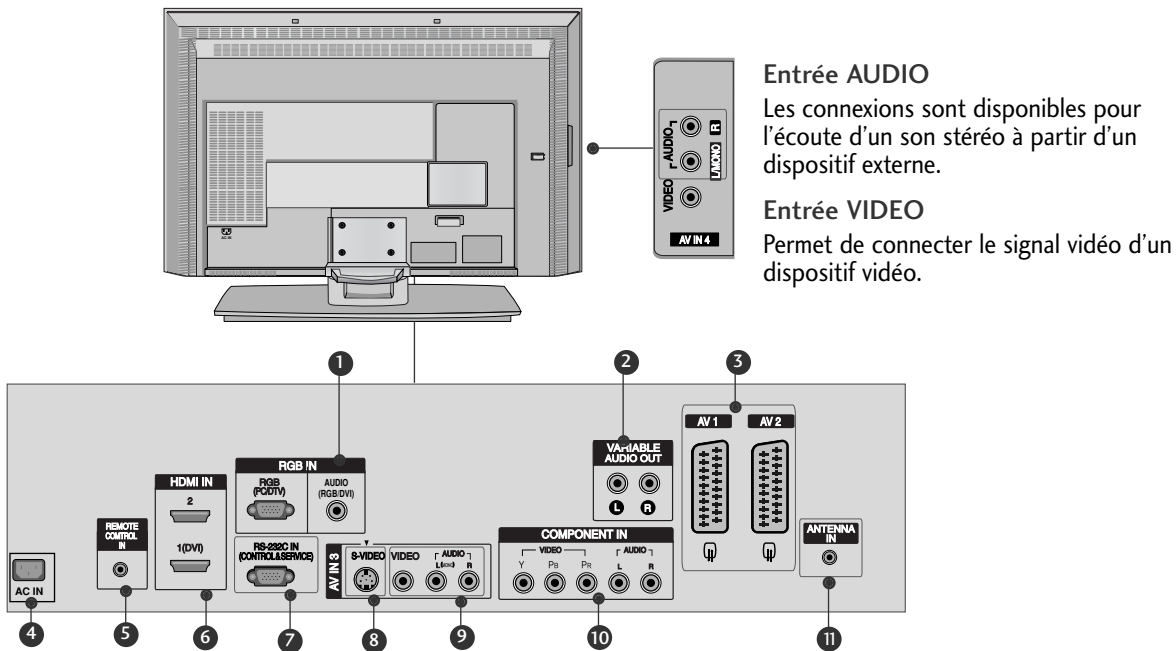

Entrée AUDIO

Les connexions sont disponibles pour l'écoute d'un son stéréo à partir d'un dispositif externe.

Entrée VIDEO

Permet de connecter le signal vidéo d'un dispositif vidéo.

- 1** Entrée RGB/Audio
Raccordez la prise de sortie du moniteur d'un ordinateur au port d'entrée approprié.
- 2** Sortie Variable Audio
Raccordez un amplificateur externe ou un caisson de graves à votre système son surround.
- 3** Péritel euroconnecteur (AV1/AV2)
Raccordez l'entrée ou la sortie de la prise Péritel d'un périphérique externe à ces prises.
- 4** Prise d'alimentation
Ce téléviseur fonctionne en alimentation en alternatif (CA). La tension est indiquée à la section Spécifications. Ne jamais faire fonctionner le téléviseur en courant continu (CC).
- 5** Port de la télécommande
- 6** Entrée HDMI
Connectez le signal HDMI au port HDMI à l'aide du câble HDMI.
- 7** Port d'entrée RS-232C (CONTRÔLE/SERVICE)
Raccordez le port de série des périphériques de contrôle à la prise RS-232C.
- 8** Entrée S-Video
Raccordez la sortie S-Video d'un périphérique S-VIDEO.
- 9** Prises d'entrée Audio/Vidéo
Raccordez la sortie audio/vidéo d'un périphérique externe à ces prises.
- 10** Entrée Component
Raccordez un périphérique audio/vidéo à ces prises.
- 11** Entrée antenne
Connectez des signaux numériques en liaison radio à cette prise.

INTRODUCTION

FONCTIONS DES TOUCHES DE LA TÉLÉCOMMANDE

POWER (MISE SOUS/HORS TENSION) Permet de mettre l'appareil sous tension lorsqu'il est en mode veille et de le mettre hors tension pour passer en mode veille.

TV INPUT Permet de changer le mode d'entrée en commutant les sources d'entrée **AV1**, **AV2**, **S-Video2** (sauf 32/37/42LB2R*), **AV3**, **AV4** (sauf 42PC3R*, 32/37/42LB2R*), **Component**, **RGB**, **HDMI1/DVI** l'écran revient au signal TV précédent. Permet de mettre l'appareil sous tension lorsqu'il est en mode veille.

INPUT (Mode) Si vous appuyez une fois sur cette touche, le mode OSD s'affichera à l'écran comme indiqué sur le schéma ci-contre. Appuyez sur les touches **▲ / ▼**, puis sur la touche **OK** pour sélectionner la source d'entrée de votre choix (**TV**, **AV1**, **AV2**, **S-Video2** (sauf 32/37/42LB2R*), **AV3**, **AV4** (sauf 42PC3R*, 32/37/42LB2R*), **Component**, **RGB**, **HDMI1/DVI** ou **HDMI 2**).

ARC Permet de sélectionner le format d'image de votre choix.

Réglage de la luminosité Permet de régler la luminosité de l'écran. Si vous souhaitez rétablir les paramètres de luminosité par défaut, changez la source du mode.

PIP L'image secondaire passe en mode PIP, DW, POP (sauf 47LB2R*) ou Arrêt.

SIZE Ajuste la taille de la sous-image.

POSITION Permet de déplacer l'image incrustée.

PIP PR - / + Sélectionne un programme pour la sous-image.

SWAP Permet de commuter les images principales et secondaires en mode d'image PIP/Twin/POP.

PIP INPUT Permet de sélectionner le mode d'incrustation.

TOUCHES COLORÉES Ces touches sont utilisées pour le télétexte (uniquement pour les modèles **TÉLÉTEXTE**) ou pour l'**Édition des programmes**.

TOUCHES VCR/DVD Permet de commander un magnétoscope LG.

EXIT (SORTIE) Efface tous les affichages à l'écran et retourne au mode de visionnage du téléviseur à partir de n'importe quel menu.

LIST Affiche la liste des programmes.

MENU Permet de sélectionner un menu.

I/II Permet de sélectionner la sortie du son.

SLEEP (MISE EN VEILLE) Permet d'activer la mise en veille.



MODE Permet de sélectionner les modes de fonctionnement à distance.

1 Touches du TÉLÉTEXTE Ces touches sont utilisées pour le télétexte. Pour de plus amples détails, veuillez vous reporter à la section 'Télétexte'.

TOUCHES CENTRALES (haut/bas/gauche/droite) Ces touches vous permettent de naviguer à travers les menus à l'écran et de régler les paramètres système à votre convenance.

OK Valide votre sélection ou affiche le mode en cours.

VOLUME ▲ / ▼ Permet de régler le volume.

Q.VIEW Permet de revenir au programme visionné précédemment.

MUTE Permet de **couper** ou de **remettre** le son. (SOURDINE)

Programme ▲ / ▼ Permet de sélectionner un programme.

Touches numériques : de 0 à 9 Permettent de sélectionner un programme. Permettent de sélectionner des éléments numérotés dans un menu.

FAV Permet d'afficher vos chaînes préférées.

* Aucune fonction

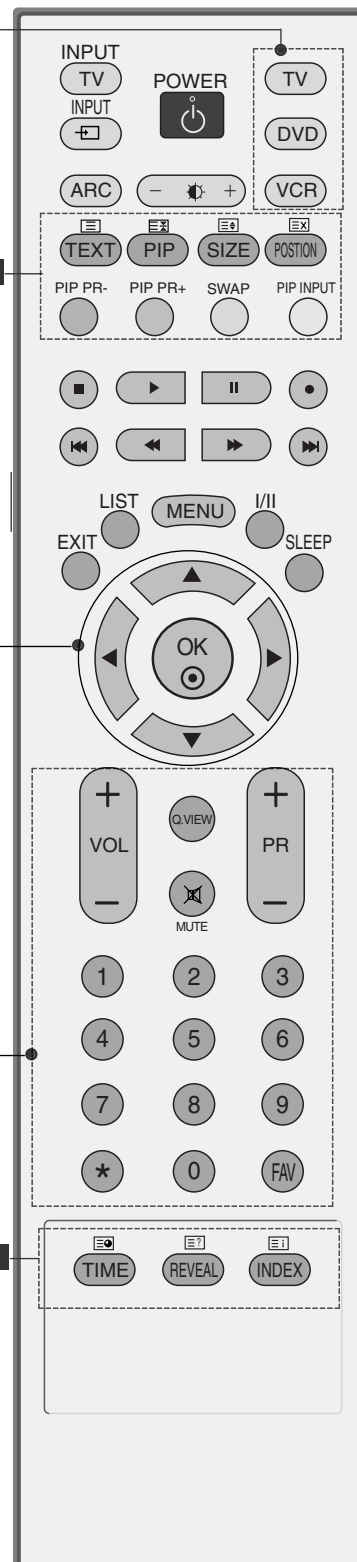

INSERTION DES PILES

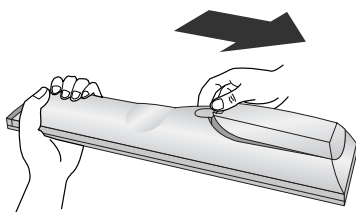

- Ouvrez le capot du compartiment à piles à l'arrière de la télécommande.
- Utilisez deux piles alcalines de 1,5V de type AA. Ne mélangez pas une pile neuve avec une pile usagée.

INSTALLATION

MISE EN PLACE DU SOCLE (42PC1R*, 42PC3R*)

- Cette fonction n'est pas disponible pour tous les modèles.

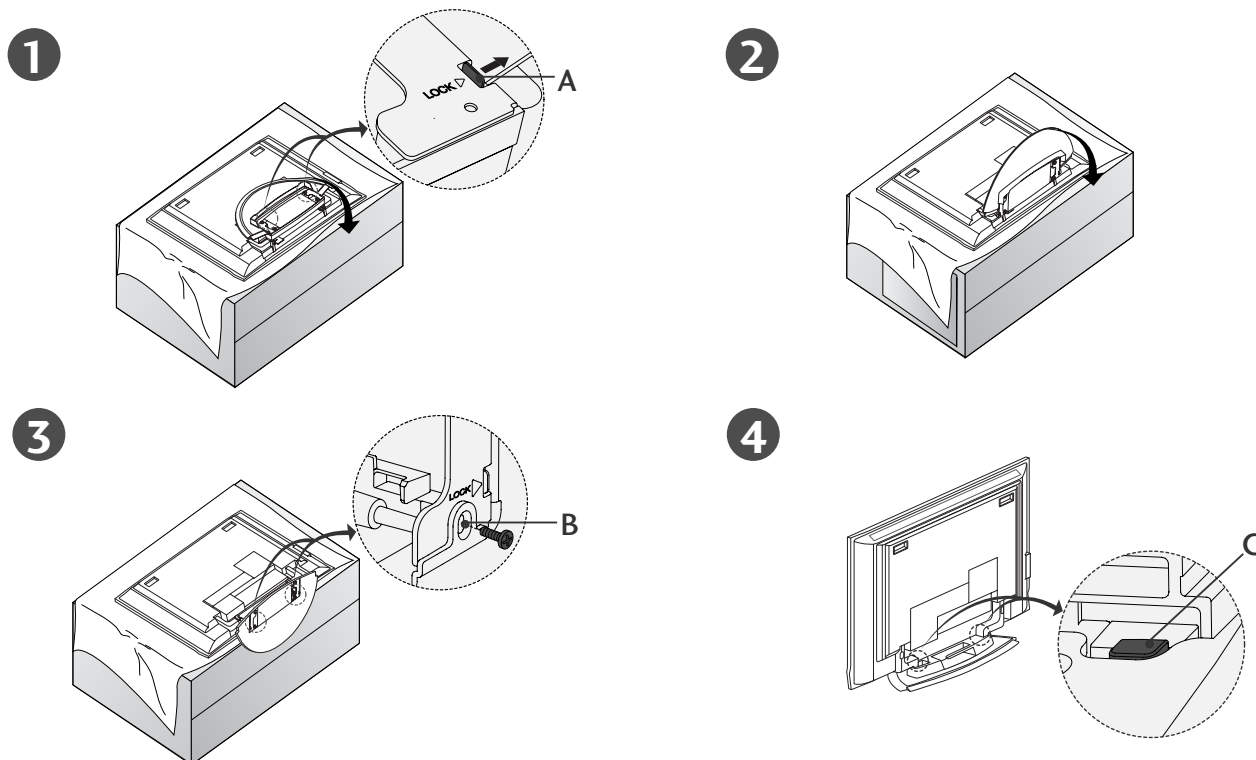

- Placez le téléviseur écran face au sol sur un tissu, comme indiqué dans le schéma 1. Avant de déplier le socle, assurez-vous que les deux systèmes de verrouillage (A) situés sous le socle sont positionnés vers l'extérieur.
- Tirez le socle comme indiqué dans les schémas 2 et 3. Après avoir déplié le socle, insérez les vis dans les orifices (B) situés sous le socle, puis serrez-les.
- Lors du raccordement des câbles au téléviseur, veillez à ne pas désenclencher le verrou (C). Le téléviseur pourrait tomber et vous risqueriez de vous blesser ou d'endommager le téléviseur.

! REMARQUE

Le matériel représenté peut être quelque peu différent de votre téléviseur.

Pour retirer le socle

Retirez d'abord les vis (B) situées sous le socle. Tirez ensuite sur les deux crochets (D) situés sous le socle et pliez le socle à l'intérieur du téléviseur.

Une fois le socle rangé dans le téléviseur, verrouillez les deux crochets (A) en les positionnant vers l'extérieur.

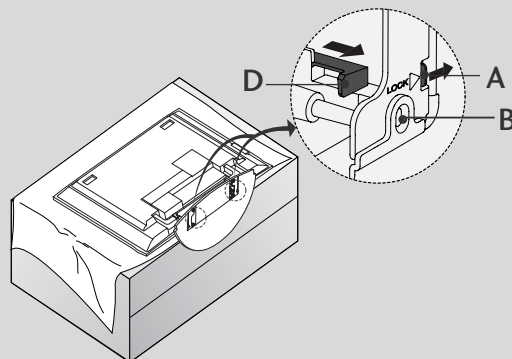

CONNEXION DE BASE (MODÈLES DE TV PDP)

- Selon le type de socle, il est possible de disposer les câbles de deux manières différentes.

Support type 1

Reportez-vous aux schémas ci-dessous.

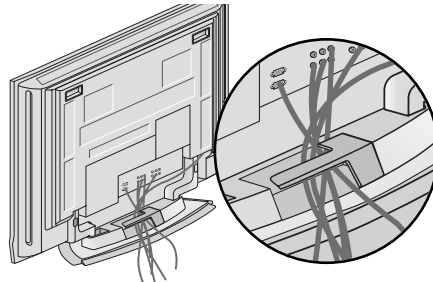

Support type 2

- 1** Tenez le PROTÈGE-CÂBLES avec vos deux mains et tirez-le comme indiqué.

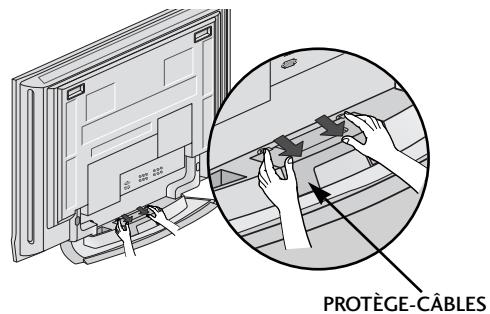

- 2** Raccordez les câbles.
Pour raccorder d'autres équipements, reportez-vous à la section Branchements d'un équipement externe.

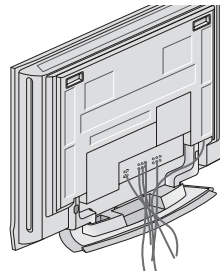

- 3** Remplacez le PROTÈGE-CÂBLES comme indiqué.

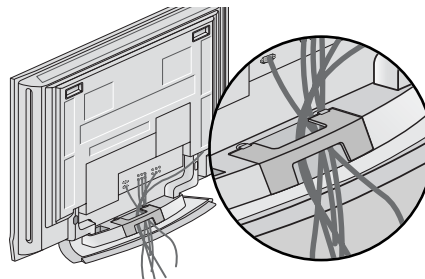

INSTALLATION

CONNEXION DE BASE (MODÈLES DE TV LCD)

- 1** Raccordez les câbles.
Après avoir soigneusement raccordé les câbles, disposez-les dans le support prévu à cet effet.

Pour raccorder d'autres équipements, reportez-vous à la section Raccordement d'un équipement externe.

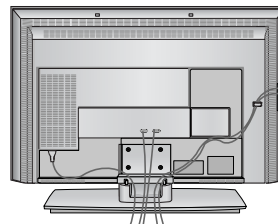

- 2** Remplacez le PROTÈGE-CÂBLES comme indiqué.

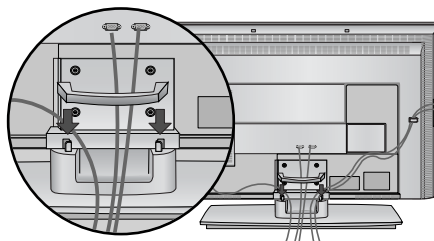

- 3** Regroupez les câbles à l'aide de l'attache de fixation fournie.

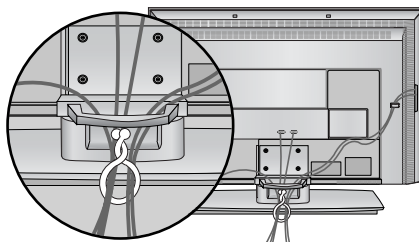

COMMENT RETIRER LE PROTÈGE-CÂBLES ? (MODÈLES DE TV LCD)

Tenez le PROTÈGE-CÂBLES avec les deux mains, puis tirez-le vers le haut.

Tenez le PROTÈGE-CÂBLES avec les deux mains puis tirez-le vers le bas. (**uniquement 37/42LC3R***)

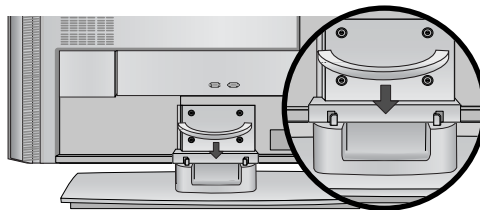
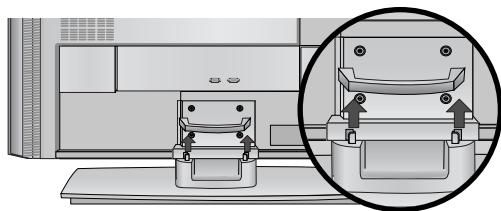

! REMARQUE

- Lorsque vous déplacez l'appareil, ne le tenez pas par le PROTÈGE-CÂBLES.
Si l'appareil tombe, vous risquez de vous blesser ou d'endommager l'appareil.

Socle pivotant

- Cette fonction n'est pas disponible pour tous les modèles.

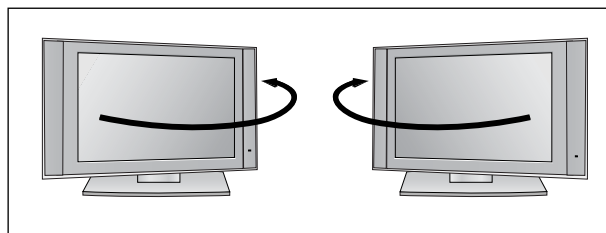

- Le socle vous permet de faire pivoter votre téléviseur de 30° à gauche ou à droite ; vous bénéficierez ainsi d'un meilleur champ visuel.

COMMENT FIXER LE SYSTÈME DE MONTAGE AU MUR POUR ÉVITER LA CHUTE DU TÉLÉVISEUR

- Afin d'éviter les accidents et les dégâts causés par la chute du téléviseur, installer celui-ci assez près du mur pour qu'il ne tombe pas lorsqu'il est poussé vers l'arrière et suivre les instructions illustrées ci-dessous montrant comment le fixer au mur pour éviter les chutes en avant. Veiller à ce que les enfants ne se suspendent pas au téléviseur et ne tentent pas de monter dessus.

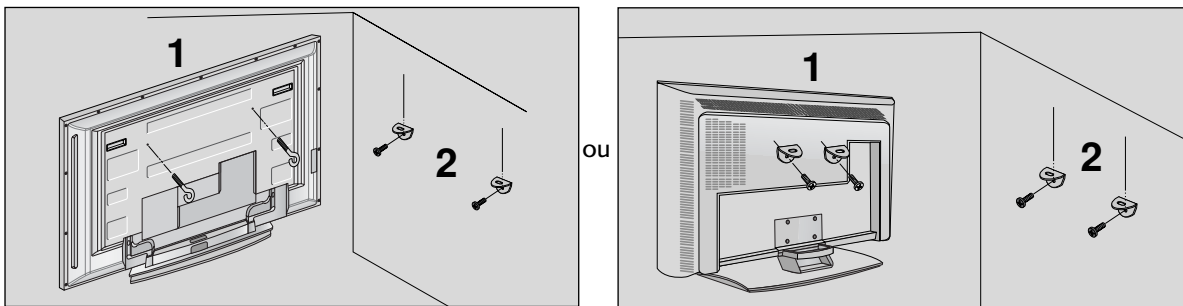

- 1 Utilisez les boulons à œil ou les supports/boulons du téléviseur pour fixer l'appareil au mur, comme indiqué dans l'illustration ci-dessous. (Si avant d'insérer les boulons de l'appareil, ceux-ci sont déjà placés dans la position des boulons à œil, déserrez-les.)
* Insérez les boulons à œil ou les supports/boulons du téléviseur, puis serrez-les solidement dans les orifices supérieurs.
- 2 Fixez les supports muraux à l'aide des boulons (non fournis avec l'appareil, vendus séparément). Ajustez la hauteur du support fixé au mur.

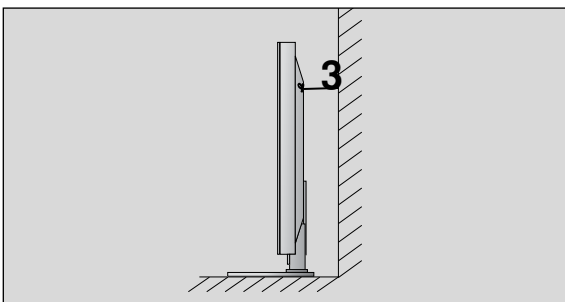

- 3 Utiliser une corde solide (non fournie avec l'appareil, à acheter séparément) pour attacher l'appareil. Pour plus de sécurité, la corde doit être à l'horizontale entre le mur et l'appareil.

! REMARQUE

- ▶ Retirer la corde avant de déplacer l'appareil.
- ▶ Utiliser un support ou un meuble assez grand et solide pour la taille et le poids de l'appareil.
- ▶ Pour utiliser l'appareil en toute sécurité, veiller à ce que le support fixé au mur soit de la même hauteur que l'appareil.

INSTALLATION

INSTALLATION DU TÉLÉVISEUR

- Vous pouvez installer ce téléviseur sur le mur, sur un bureau, etc.
- Le téléviseur est conçu pour être installé à l'horizontale.

MISE À LA TERRE

Assurez-vous de raccorder ce téléviseur à la terre afin d'éviter les chocs électriques. Si la mise à la terre n'est pas possible, demandez à un électricien qualifié d'installer un disjoncteur indépendant. N'essayez pas de mettre cet appareil à la terre en le raccordant à des câbles téléphoniques, à un paratonnerre ou à des tuyaux de gaz.

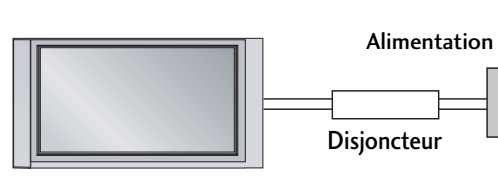

Installation du socle

Afin de permettre une aération suffisante, l'espace minimum requis est de 10 cm de chaque côté et derrière le mur.

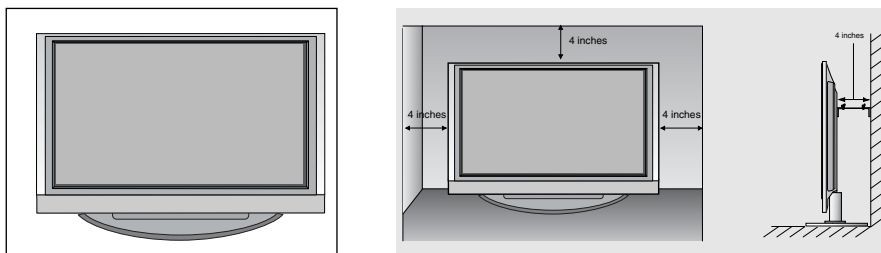

Montage au mur : Installation horizontale

Afin de permettre une aération suffisante, l'espace minimum requis est de 10 cm de chaque côté et derrière le mur. Vous trouverez les instructions détaillées de l'installation chez votre revendeur ; reportez-vous également au Guide de configuration et d'installation de l'interface de montage au mur.

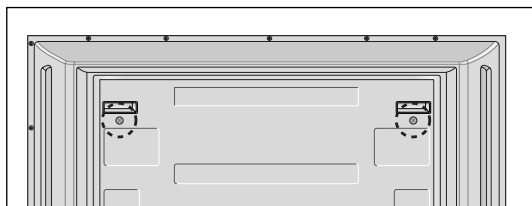
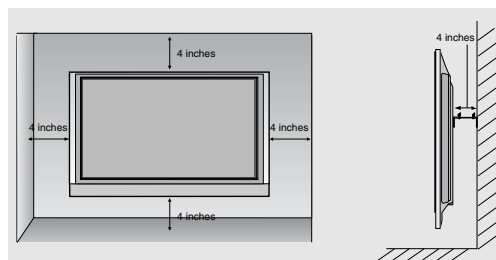
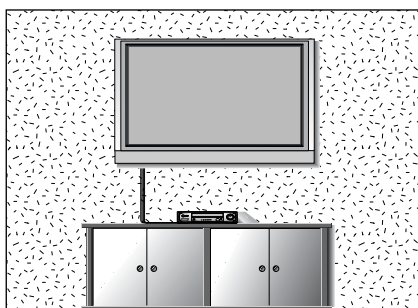

<Pour les modèles 42PC1R* et 42PC3R*>
Retirez les vis situées à l'arrière du téléviseur avant d'installer le support de fixation murale.

RACCORDEMENTS ET CONFIGURATION

- Ne jamais brancher le cordon d'alimentation avant d'avoir terminé de raccorder tous les équipements pour ne pas endommager l'appareil.

RACCORDEMENT À UNE ANTENNE

- Afin d'obtenir la meilleure qualité d'image, réglez la direction de l'antenne.
- Le câble et le convertisseur d'antenne ne sont pas fournis.

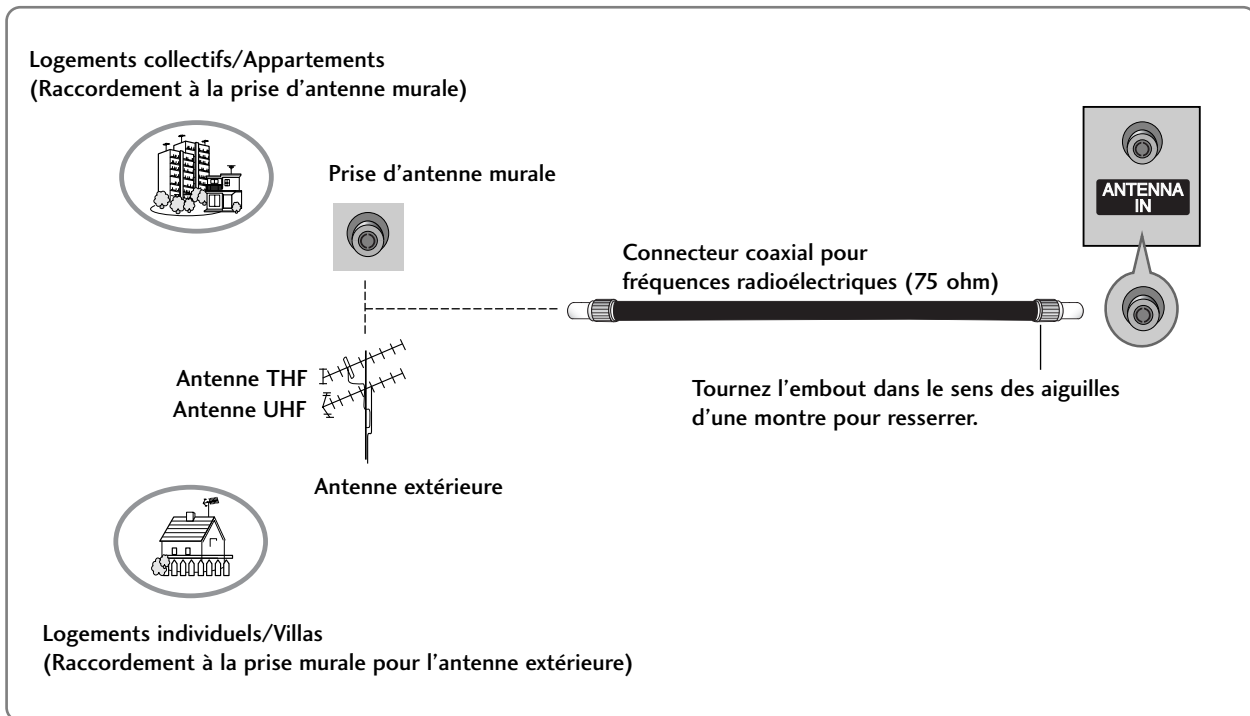

- Pour recevoir une image de meilleure qualité dans les zones où les signaux se reçoivent mal, installez sur l'antenne un amplificateur de signaux comme indiqué sur le schéma de droite.
- Pour acheminer le signal dans deux branchements de télévision, veuillez utiliser un diviseur.

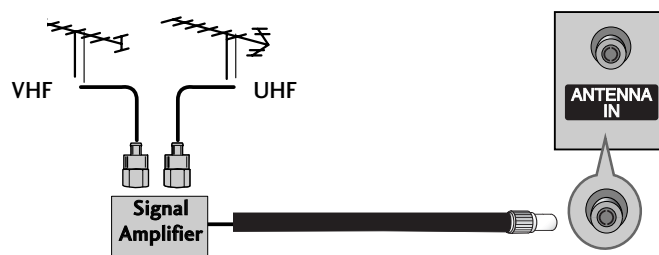

RACCORDEMENTS ET CONFIGURATION

BRANCHEMENT D'UN MAGNÉTOSCOPE

- Afin d'éviter de possibles interférences, veillez à laisser une distance suffisante entre le magnéto-scope et le téléviseur.
- Tout particulièrement dans le cas de l'image figée d'un magnéto-scope. Il se peut que l'utilisation du format 4:3 entraîne une rémanence de l'image sur l'écran.

Raccordement avec un câble d'antenne

- 1 Raccordez la prise **ANT OUT** du magnéto-scope à la prise **ANTENNA IN** du téléviseur.
- 2 Raccordez le câble d'antenne à la prise **ANT IN** du magnéto-scope.
- 3 Appuyez sur la touche **PLAY (LECTURE)** du magnéto-scope, puis trouvez le canal adéquat entre le téléviseur et le magnéto-scope pour pouvoir regarder la télévision.

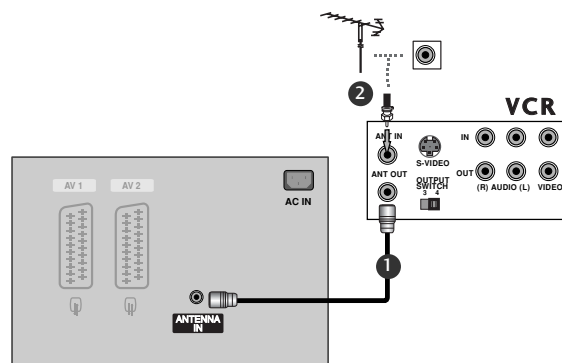

Raccordement avec un câble RCA

- 1 Raccordez les câbles **AUDIO/VIDÉO** du magnéto-scope aux prises **AUDIO/VIDÉO** du téléviseur. Veuillez respecter les couleurs des prises : (Vidéo = jaune, Audio gauche = blanc et Audio droit = rouge).
- 2 Insérez une cassette vidéo dans le magnéto-scope, puis appuyez sur la touche **PLAY (LECTURE)** du magnéto-scope (reportez-vous au Mode d'emploi du magnéto-scope).
- 3 Sélectionnez la source d'entrée **AV3** à l'aide de la touche **INPUT** de la télécommande.
 - Si vous êtes connectés sur la prise **AV4** située sur le panneau avant, sélectionnez la source d'entrée **AV4**. (sauf 42PC3R*, 32/37/42LB2R*)

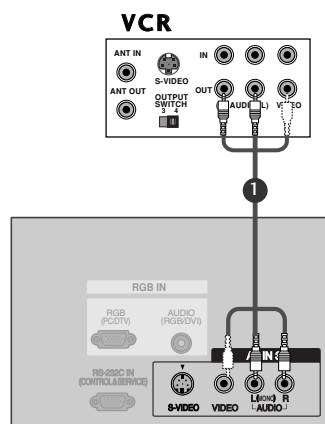

! REMARQUE

- ▶ Si vous avez un magnéto-scope mono, raccordez le câble audio du magnéto-scope à la prise **AUDIO L/MONO** du téléviseur.

BRANCHEMENT D'UN MAGNÉTOSCOPE

Raccordement avec une prise Périitel

- 1 Raccordez la prise Périitel du magnéscope à la prise Périitel **AV1** du téléviseur.
- 2 Insérez une cassette vidéo dans le magnéscope, puis appuyez sur la touche **PLAY** (LECTURE) du magnéscope (reportez-vous au Mode d'emploi du magnéscope).
- 3 Sélectionnez la source d'entrée **AV1** à l'aide de la touche **INPUT** de la télécommande.
- Si vous êtes connectés sur la prise périitel **AV2**, sélectionnez la source d'entrée **AV2** .

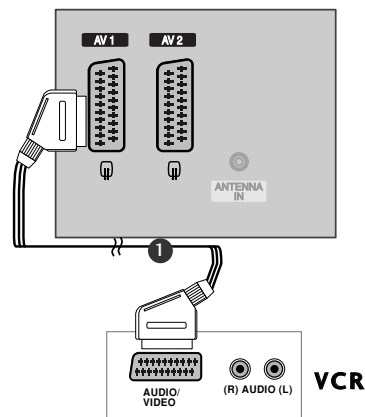

! REMARQUE

- ▶ Si vous recevez le signal S-VIDEO(Y/C) avec la prise Périitel 2 (AV2), vous devez passer au mode S-Video2.
- ▶ Si vous souhaitez utiliser le câble du Périitel, vous devez utiliser le câble Périitel blindé.

Raccordement avec un câble S-Video

- 1 Raccordez la prise de sortie **S-VIDEO** du magnéscope à la prise d'entrée **S-VIDEO** du téléviseur. Lorsque vous raccordez un magnéscope S-Video à la prise S-Video, la qualité de l'image est nettement améliorée.
- 2 Raccordez le câble audio depuis le magnéscope jusqu'aux prises **AUDIO** situées du téléviseur.
- 3 Insérez une cassette vidéo dans le magnéscope, puis appuyez sur la touche **PLAY** (LECTURE) du magnéscope (reportez-vous au Mode d'emploi du magnéscope).
- 4 Sélectionnez la source d'entrée **AV3** à l'aide de la touche **INPUT** de la télécommande.

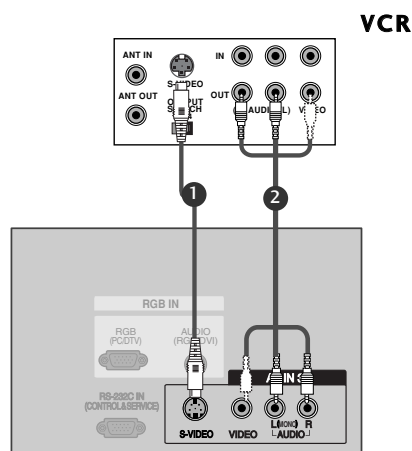

! REMARQUE

- ▶ Si les prises S-VIDEO et VIDEO ont été raccordées simultanément au magnéscope S-VHS, seul le signal S-VIDEO peut être reçu.

RACCORDEMENTS ET CONFIGURATION

BRANCHEMENTS D'UN ÉQUIPEMENT EXTERNE

- 1** Raccordez les câbles **AUDIO/VIDÉO** du magnétoscope aux prises AUDIO/VIDÉO du téléviseur. Veuillez respecter les couleurs des prises : (Vidéo = jaune, Audio gauche = blanc et Audio droit = rouge).
- 2** Sélectionnez la source d'entrée **AV4** à l'aide de la touche **INPUT** de la télécommande. (sauf 42PC3R*, 32/37/42LB2R*)
- Si vous êtes connectés sur la prise **AV IN3** située sur le panneau avant, sélectionnez la source d'entrée **AV3**.
- 3** Faites fonctionner la source externe correspondante. Reportez-vous au guide de fonctionnement de la source externe.

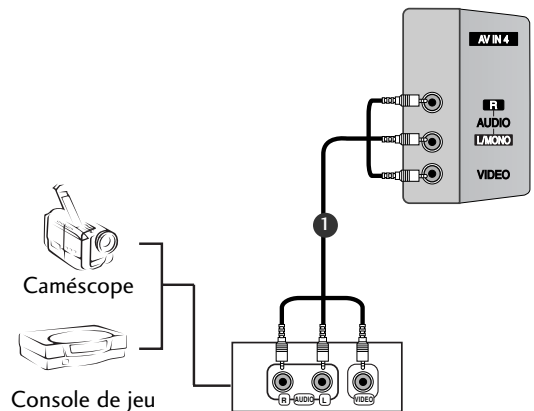

BRANCHEMENT D'UN DVD

Raccordement avec un câble Composante

- 1 Raccordez les prises de sortie vidéo (Y, PB, PR) du DVD sur les prises d'entrée **COMPONENT IN VIDEO** du téléviseur.
- 2 Raccordez les sorties audio du DVD aux prises d'entrée **COMPONENT IN AUDIO** du téléviseur.
- 3 Mettez votre lecteur DVD sous tension, puis insérez un DVD.
- 4 Sélectionnez la source d'entrée **Component** à l'aide de la touche **INPUT** de la télécommande.
- 5 Reportez-vous au Manuel du lecteur DVD pour suivre les instructions de fonctionnement.

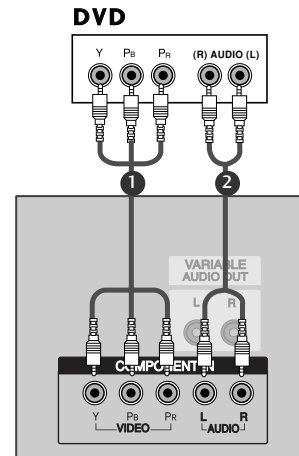

REMARQUE

▶ Entrées vidéo composante

Vous pouvez améliorer la qualité de l'image en branchant le lecteur DVD sur les entrées vidéo composante, comme illustré ci-dessous.

Entrées vidéo composante du téléviseur	Y	P _B	P _R
Sorties vidéo du lecteur DVD	Y	P _b	P _r
	Y	B-Y	R-Y
	Y	C _b	C _r

Raccordement avec un câble Péritel

- 1 Raccordez la prise Péritel du DVD à la prise Péritel AV1 du téléviseur.
- 2 Mettez votre lecteur DVD sous tension, puis insérez un DVD.
- 3 Sélectionnez la source d'entrée **AV1** à l'aide de la touche **INPUT** de la télécommande.
- Si vous êtes connectés sur la prise péritel AV2, sélectionnez la source d'entrée **AV2**.

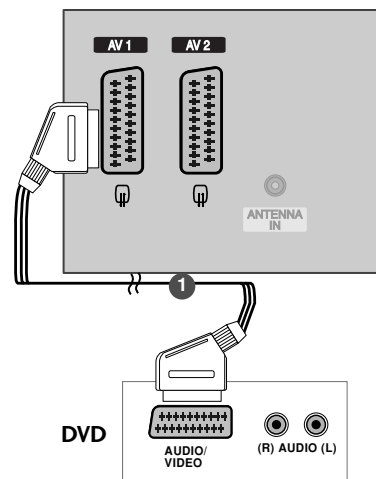

REMARQUE

- ▶ Veuillez utiliser le câble Péritel blindé.

RACCORDEMENTS ET CONFIGURATION

Raccordement avec un câble S-Video

- 1 Raccordez la prise de sortie S-VIDEO du DVD à la prise d'entrée S-VIDEO du téléviseur.
- 2 Raccordez les prises de sortie audio du DVD aux prises d'entrée AUDIO du téléviseur.
- 3 Mettez votre lecteur DVD sous tension, puis insérez un DVD.
- 4 Sélectionnez la source d'entrée **AV3** à l'aide de la touche **INPUT** de la télécommande.
- 5 Reportez-vous au mode d'emploi du lecteur DVD pour suivre les instructions de fonctionnement.

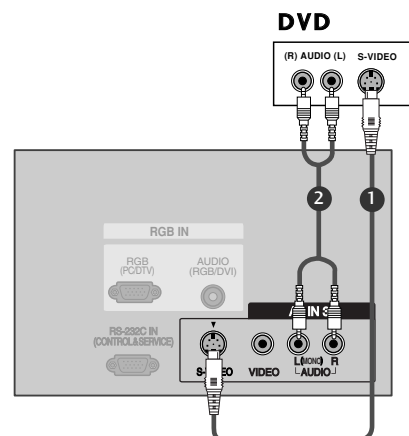

Raccordement avec un câble HDMI

- 1 Raccordez la prise de sortie HDMI du DVD à la prise d'entrée HDMI IN du téléviseur.
- 2 Sélectionnez la source d'entrée **HDMI1/DVI** ou **HDMI2** à l'aide de la touche **INPUT** de la télécommande.
- 3 Reportez-vous au mode d'emploi du lecteur DVD pour suivre les instructions de fonctionnement.

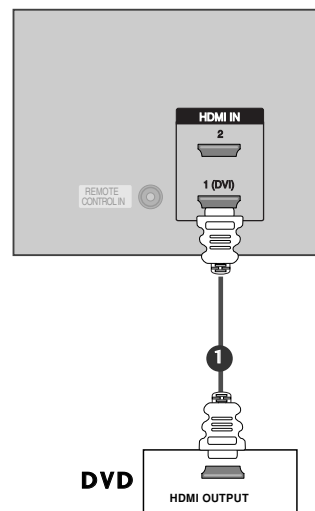

! REMARQUE

- ▶ Si vous utilisez un câble HDMI, le téléviseur peut recevoir simultanément des signaux audio et vidéo.
- ▶ Si le DVD prend en charge la fonction Auto HDMI, la résolution de sortie du DVD sera automatiquement réglée sur 1280x720p.
- ▶ Si le DVD ne prend pas en charge la fonction Auto HDMI, vous devez régler correctement la résolution de sortie. Pour obtenir une qualité d'image optimale, réglez la résolution de sortie du DVD sur 1280x720p.

BRANCHEMENT D'UN STB (BOÎTIER DÉCODEUR)

Raccordement avec un câble Composante

- 1 Raccordez les prises de sortie vidéo (Y, PB, PR) du DVD sur les prises d'entrée **COMPONENT IN VIDEO** du téléviseur.
- 2 Raccordez les sorties audio du DVD aux prises d'entrée **COMPONENT IN AUDIO** du téléviseur.
- 3 Allumez le boîtier décodeur numérique (reportez-vous au Mode d'emploi du boîtier décodeur numérique).
- 4 Sélectionnez la source d'entrée **Component** à l'aide de la touche **INPUT** de la télécommande.

Boîtier décodeur numérique

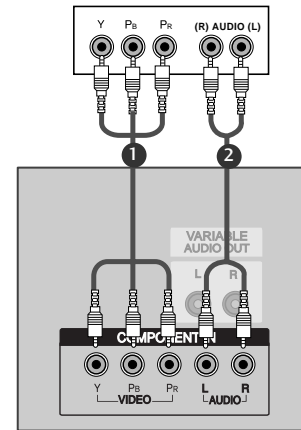

REMARQUE

Signal	Component	RGB-DTV	HDMI1/DVI (DTV)	HDMI2 (DTV)
480i/576i	Oui	Non	Non	Non
480p/576p/720p/1080i/1080p(uniquement 47LB2R*)	Oui	Oui	Oui	Oui

Raccordement avec un câble HDMI à DVI

- 1 Raccordez la prise de sortie DVI du boîtier décodeur numérique à la prise d'entrée **HDMI1 (DVI) IN** du téléviseur.
- 2 Raccordez les câbles audio du boîtier décodeur numérique à la prise **AUDIO(RGB/DVI)** du téléviseur.
- 3 Allumez le boîtier décodeur numérique (reportez-vous au Mode d'emploi du boîtier décodeur numérique).
- 4 Sélectionnez la source d'entrée **HDMI1/DVI** à l'aide de la touche **INPUT** de la télécommande.

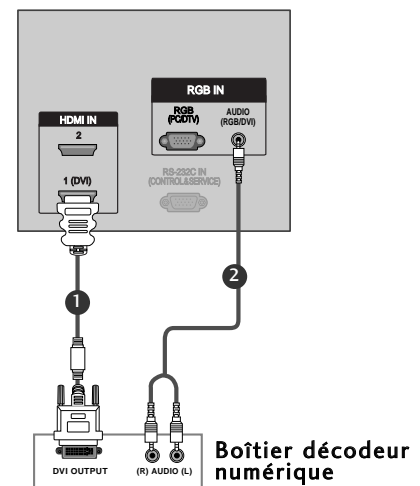

REMARQUE

- ▶ Si vous utilisez un câble HDMI, le téléviseur peut recevoir simultanément des signaux audio et vidéo.
- ▶ Si le boîtier décodeur numérique prend en charge la fonction Auto HDMI, la résolution de sortie du boîtier décodeur numérique sera automatiquement réglée sur 1280x720p.
- ▶ Si le boîtier décodeur numérique ne prend pas en charge la fonction Auto HDMI, vous devez régler correctement la résolution de sortie. Pour obtenir une qualité d'image optimale, réglez la résolution de sortie du boîtier décodeur numérique sur 1280x720p.

RACCORDEMENTS ET CONFIGURATION

Raccordement avec un câble D-sub à 15 broches

- 1 Raccordez la prise de sortie RGB du boîtier décodeur numérique à la prise d'entrée **RGB IN (PC/DTV)** du téléviseur.
- 2 Raccordez les prises de sortie audio du boîtier décodeur numérique à la prise **AUDIO (RGB/DVI)** du téléviseur.
- 3 Allumez le boîtier décodeur numérique. (reportez-vous au mode d'emploi du boîtier décodeur numérique).
- 4 Sélectionnez la source d'entrée **RGB-DTV** à l'aide de la touche **INPUT** de la télécommande.

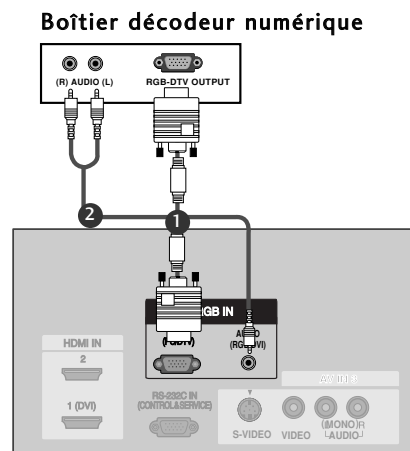

Raccordement avec un câble HDMI

- 1 Raccordez la prise de sortie HDMI du boîtier décodeur numérique à la prise d'entrée **HDMI IN** du téléviseur.
- 2 Sélectionnez la source d'entrée **HDMI1 /DVI** ou **HDMI2** à l'aide de la touche **INPUT** de la télécommande.
- 3 Allumez le boîtier décodeur numérique (reportez-vous au Mode d'emploi du boîtier décodeur numérique).

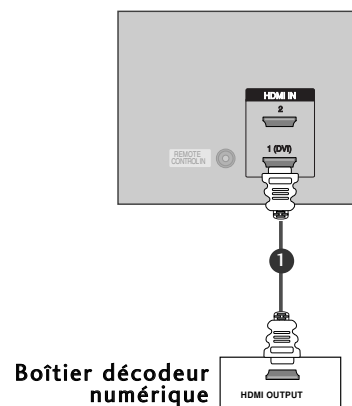

! REMARQUE

- ▶ Si le boîtier décodeur numérique est muni d'une sortie DVI et non d'une sortie HDMI, il est nécessaire d'effectuer un raccordement audio indépendant.
- ▶ Si le boîtier décodeur numérique prend en charge la fonction Auto DVI, la résolution de sortie du boîtier décodeur numérique sera automatiquement réglée sur 1280x720p.
- ▶ Si le boîtier décodeur numérique ne prend pas en charge la fonction Auto DVI, vous devez régler correctement la résolution de sortie. Pour obtenir une qualité d'image optimale, réglez la résolution de sortie du boîtier décodeur numérique sur 1280x720p.

BRANCHEMENT D'UN PC

- Ce téléviseur comprend la fonction Plug and Play, ce qui signifie que l'ordinateur s'adapte automatiquement aux paramètres du téléviseur.

Raccordement avec un câble D-sub à 15 broches

- 1 Raccordez la prise de sortie RGB du boîtier décodeur numérique à la prise d'entrée **RGB IN (PC/DTV)** du téléviseur.
- 2 Raccordez les prises de sortie audio du boîtier décodeur numérique à la prise **AUDIO (RGB/DVI)** du téléviseur.
- 3 Allumez l'ordinateur et le téléviseur.
- 4 Sélectionnez la source d'entrée **RGB-PC** à l'aide de la touche **INPUT** de la télécommande.

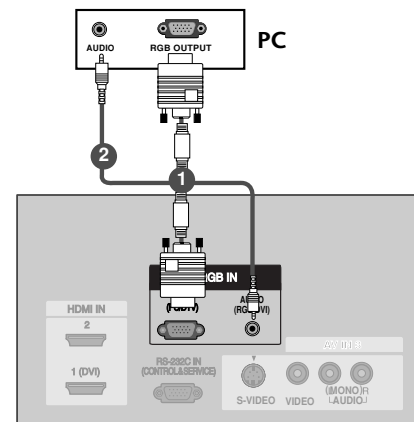

Raccordement avec un câble HDMI à DVI

- 1 Raccordez la prise de sortie DVI du PC à la prise d'entrée **HDMI1 (DVI) IN** du téléviseur.
- 2 Raccordez le câble audio du PC à la prise **AUDIO (RGB/DVI)** du téléviseur.
- 3 Allumez le PC et le téléviseur.
- 4 Sélectionnez la source d'entrée **HDMI1/DVI** à l'aide de la touche **INPUT** de la télécommande.

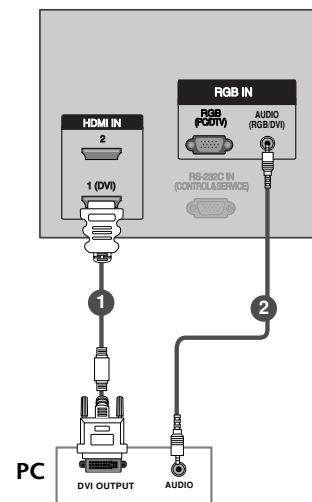

! REMARQUE

- ▶ Si le PC est muni d'une sortie DVI et non d'une sortie HDMI, il est nécessaire de réaliser un raccordement audio séparé.
- ▶ Si l'ordinateur n'est pas compatible avec Auto DVI, vous devez régler correctement la résolution de sortie. Pour obtenir une qualité d'image optimale, réglez la résolution de sortie de la carte graphique de l'ordinateur sur 1024x768, 60 Hz.

! REMARQUE

- ▶ Vous pouvez facilement brancher votre PC sur le téléviseur afin de bénéficier d'une image vive et d'un son de haute qualité.
- ▶ L'affichage prolongé d'une image fixe à l'écran risque d'endommager votre téléviseur. L'image risque de se fixer de manière définitive sur l'écran ; utilisez si possible un économiseur d'écran.
- ▶ Branchez le PC sur l'entrée RGB (PC/DTV) ou HDMI IN du téléviseur après avoir sélectionné une résolution inférieure.
- ▶ En mode PC, la résolution, l'affichage vertical, le contraste ou la luminosité peuvent faire l'objet de parasites. En cas de parasites, modifiez la résolution du mode PC, changez la fréquence de rafraîchissement ou réglez la luminosité et le contraste jusqu'à ce que l'image s'affiche correctement. Si la fréquence de rafraîchissement de la carte graphique de votre ordinateur ne peut être modifiée, remplacez celle-ci ou contactez son fabricant.
- ▶ Type de synchronisation : séparé
- ▶ Branchez le cordon entre le port de sortie du PC et le port d'entrée RGB (PC/DTV) du téléviseur, ou entre le port de sortie HDMI du PC et le port d'entrée HDMI IN du téléviseur.
- ▶ Branchez le cordon audio du PC sur les entrées audio du téléviseur. (Les cordons audio ne sont pas fournis avec le téléviseur).
- ▶ Si votre PC est équipé d'une carte-son, effectuez les réglages appropriés.
- ▶ Ce téléviseur est compatible Plug and Play VESA. Il fournit des données EDID à l'ordinateur par l'intermédiaire du protocole DDC. Ainsi, l'ordinateur effectue automatiquement ses propres réglages pour utiliser le téléviseur.
- ▶ Le protocole DDC est pré-réglé pour les modes RGB (RGB analogique) et HDMI (HDMI, RGB numérique).
- ▶ Si nécessaire, réglez les paramètres Plug and Play du téléviseur.
- ▶ Si la carte graphique de votre PC ne peut transmettre de signaux RGB analogiques et numériques simultanément, reliez le port d'entrée RGB (PC/DTV) ou HDMI IN du téléviseur au PC.
- ▶ Si la carte graphique de votre PC peut transmettre des signaux RGB analogiques et numériques simultanément, sélectionnez le mode RGB ou HDMI sur le téléviseur (l'autre mode étant automatiquement réglé par le téléviseur à l'aide du système Plug and Play).

Résolution d'affichage prise en charge
(37/42LC2R* 37/42LC25R* 37/42LC3R*
32/37/42LB2R*) **RGB[PC]** / **HDMI[PC]** mode

Résolution	Fréquence horizontale(kHz)	Fréquence verticale(Hz)
720x400	31,469	70,08
640x480	31,469 37,500	59,94 75,00
800x600	37,879 46,875	60,31 75,00
832x624	49,725	74,55
1024x768	48,363 56,476 60,023	60,00 70,06 75,02
1280x768	47,693	59,99
1360x768	47,700	60,00
1366x768	47,700	60,00

Résolution d'affichage prise en charge
(47LB2R*) **RGB[PC]** / **HDMI[PC]** mode

Résolution	Fréquence horizontale(kHz)	Fréquence verticale(Hz)
720x400	31,469	70,08
640x480	31,469	59,94
800x600	37,879	60,31
1024x768	48,363	60,00
1280x768	47,776	59,87
1280x960 (HDMI[PC]uniquement)	59,699	59,939
1360x768	47,72	59,799
1366x768	47,7	60
1280x1024	63,668	59,895
1400x1050 (RGB[PC]uniquement)	65,317	59,978
1600x1200	75	60
1920x1080	66,587	59,934
1920x1200	74,038	59,950

Résolution d'affichage prise en charge
(42/50PC1R*, 42PC3R*)
RGB[PC] / **HDMI[PC]** mode

Résolution	Fréquence horizontale(kHz)	Fréquence verticale(Hz)
640x350	31,468	70,09
720x400	31,469	70,08
640x480	31,469 35,00 37,861 37,500	59,94 66,66 72,80 75,00
848x480	31,5 37,799 39,375	60,00 70,00 75,00
852x480	31,5 37,799 39,975	60,00 70,00 75,00
832x624	49,725	74,55
800x600	37,897 48,077 46,875	60,31 72,18 75,00
1024x768	48,363 56,476 60,023	60,00 70,06 75,02
1280x1024	63,981	60,02
1280x768	47,693 60,091	59,99 74,93
1360x768	47,700 59,625	60,00 75,02
1366x768	47,700 59,625	60,00 75,02

RACCORDEMENTS ET CONFIGURATION

MISE SOUS TENSION DU TÉLÉVISEUR

Pour pouvoir utiliser toutes les fonctions du téléviseur, vous devez mettre celui-ci sous tension.

Mise sous tension du téléviseur

- 1 Vous devez tout d'abord raccorder correctement le cordon d'alimentation. Le téléviseur se met alors en mode de veille.
 - Pour allumer le téléviseur lorsque celui-ci est en mode de veille, appuyez sur la touche $\phi/|$, **INPUT** ou **PR ▲ / ▼** du téléviseur, ou appuyez sur **POWER**, **TV**, **INPUT**, **PR +/-** ou sur les touches numériques (0~9) de la télécommande.

Réglage du volume

- 1 Appuyez sur la touche **VOL +/-** pour régler le volume.
- 2 Si vous souhaitez couper le son, appuyez sur la touche **MUTE**.
- 3 Vous pouvez annuler cette fonction en appuyant sur les touches **MUTE**, **VOL +/-** ou **I/II**.

Sélection des programmes

- 1 Appuyez sur la touche **PR +/-** ou sur les touches **NUMÉRIQUES** pour sélectionner un numéro de programme.

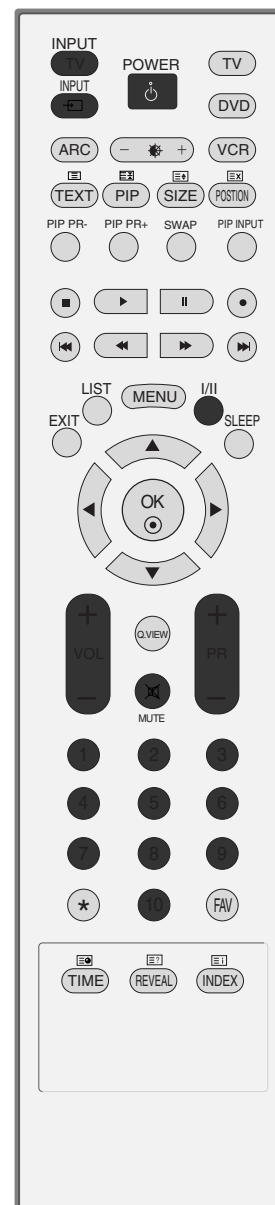

! REMARQUE

- Si vous décidez de partir en vacances, débranchez la prise de la prise murale.

Langue du menu à l'écran/ Sélection du pays

Le menu du guide d'installation s'affiche sur l'écran du téléviseur lorsque vous mettez celui-ci sous tension pour la première fois.

- 1 Appuyez sur la touche ▲ / ▼ / ◀ / ▶, puis sur la touche **OK** pour sélectionner la langue de votre choix.
- 2 Appuyez sur la touche ▲ / ▼ / ◀ / ▶, puis sur la touche **OK** pour sélectionner votre pays.

* Si vous souhaitez modifier la langue ou le pays sélectionné

- 1 Appuyez plusieurs fois sur la touche **MENU** et la touche ▲ / ▼ pour sélectionner le menu **SPÉCIAL**.
- 2 Appuyer sur le bouton ▶ et sur le bouton ▲ / ▼ pour sélectionner la **Langue (Language)**. Le menu peut être affiché à l'écran en mode de langue désirée.
Appuyer sur le bouton ▶ et sur le bouton ▲ / ▼ pour sélectionner la **Pays**.
- 3 Appuyez sur la touche ▶, puis utilisez la touche ▲ / ▼ pour sélectionner la langue ou le pays de votre choix.
- 4 Appuyez plusieurs fois sur la touche **OK**.
- 5 Appuyez sur la touche **EXIT** pour revenir sur l'image normale du téléviseur.

! REMARQUE

- ▶ Si vous ne terminez pas la configuration du **Guide d'Installation** en appuyant sur la touche **EXIT** ou bien avant que l'OSD (Affichage Écran) ne s'éteigne, le guide réapparaîtra lors du rallumage de l'appareil.
- ▶ Si vous sélectionnez le mauvais pays, il se peut que le télétexte n'apparaisse pas correctement à l'écran ou que certains problèmes surgissent lors de l'utilisation du télétexte.
- ▶ L'arabe et l'hébreu ont été ajoutés dans les **Pays du Guide d'Installation** pour les pays utilisant une de ces deux langues.

FONCTIONS SPÉCIALES

PIP (IMAGE SUR IMAGE) / DOUBLE FENÊTRE / POP

Le mode PIP vous permet de visionner en même temps deux modes différents (sources) sur l'écran de votre téléviseur. Une des deux sources affichera une image agrandie et l'autre un insert plus petit.

Le mode DW (Double fenêtre) divise l'écran en 2, ce qui vous permet d'afficher en même temps deux sources d'images sur l'écran de votre téléviseur. Chaque source s'affiche sur une moitié d'écran.

Réception PIP / Double fenêtre / POP

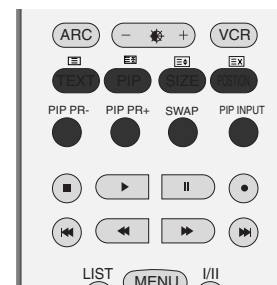

Appuyez sur la touche **PIP** pour accéder à l'image secondaire. Chaque fois que vous appuyez sur la touche **PIP**, les options PIP changent selon le schéma ci-dessous. Les modèles 47LB2R* ne vous permettent pas d'utiliser les modes **POP**.

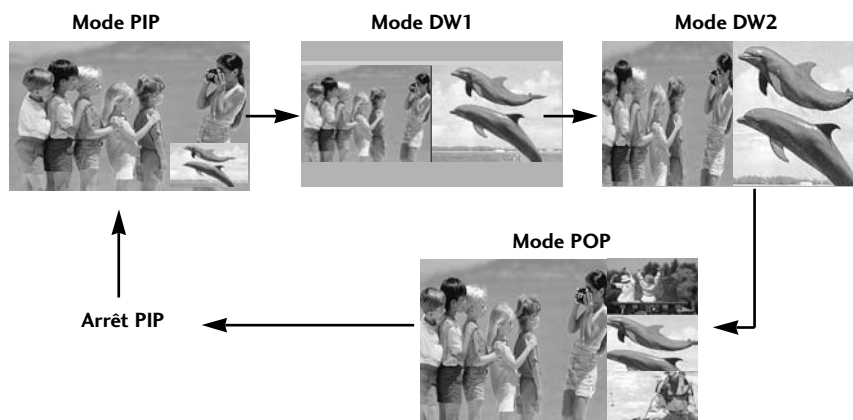

Sélection de chaîne de l'image secondaire

Appuyez sur les touches **PIP PR -/+** pour sélectionner une chaîne de l'image secondaire. La sélection de l'image secondaire du programme n'est la disponible en mode TV pour afficher l'image principale et l'image secondaire simultanément.

Sélection de la source d'entrée de l'image secondaire

Appuyez sur la touche **PIP INPUT** pour sélectionner la source d'entrée de l'image secondaire. Chaque fois que vous appuyez sur la touche **PIP INPUT**, chaque source d'entrée de l'image secondaire s'affiche.

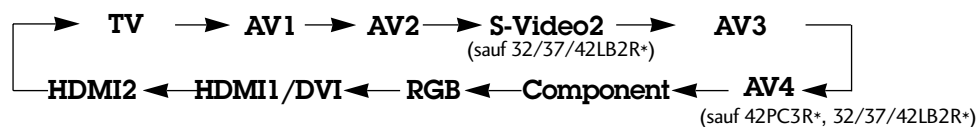

Réglage de la taille de l'image secondaire (mode PIP uniquement)

Appuyez sur la touche **SIZE** pour régler le format de l'image secondaire.

PIP (IMAGE SUR IMAGE) / DOUBLE FENÊTRE / POP

Déplacement de l'image secondaire (mode PIP uniquement)

Si vous appuyez plusieurs fois sur la touche **POSITION**, l'image se déplace vers la gauche.

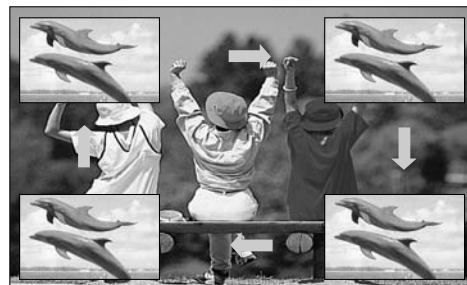

PIP Transparence (mode PIP uniquement)

- 1 Appuyez le bouton **MENU**, ensuite le bouton ▲ / ▼ pour sélectionner le menu **ECRAN**.
- 2 Appuyer sur le bouton ► et sur le bouton ▲ / ▼ pour sélectionner **PIP Transparence**.
- 3 Appuyez successivement sur les touches ► et ▲ / ▼ pour régler le niveau de transparence de l'image incrustée.
- 4 Appuyez sur la touche **EXIT** pour revenir sur l'image normale du téléviseur.

Permutation de l'image principale et de l'image secondaire

Appuyez sur la touche **SWAP** pour échanger les images principales et les images secondaires.

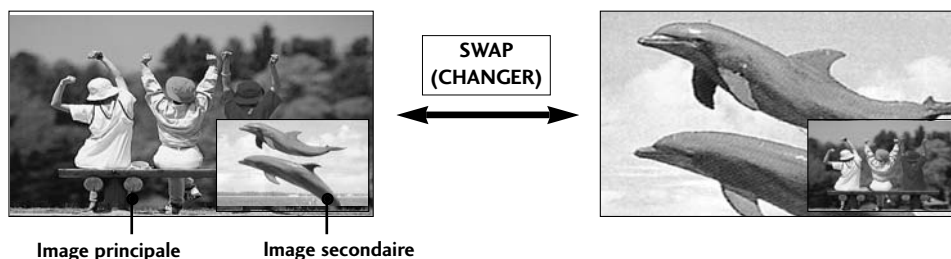

POP (Image hors image : recherche de chaîne)

Les modèles 47LB2R* ne vous permettent pas d'utiliser les modes **POP**.

Utilisez le mode POP pour rechercher les programmes un par un parmi tous les programmes mémorisés sur les 3 écrans POP (la source de la chaîne principale reste à l'écran). Les images de toutes les chaînes programmées sont recherchées avec l'écran 3 POP.

Si l'image principale est affichée sur le téléviseur, la recherche des images secondaires s'effectue sur le même programme.



FONCTIONS SPÉCIALES

TÉLÉTEXTE

La fonction Télétexte (ou Texte TOP) est disponible en option. Par conséquent, seuls les postes sur lesquels le système Télétexte a été installé peuvent recevoir les émissions télétexte en utilisant les touches correspondantes.

Le télétexte est un service gratuit diffusé par la plupart des chaînes de télévision. Il propose des informations de dernière minute concernant les actualités, la météo, les programmes TV, les valeurs de la bourse, ainsi que de nombreux autres sujets.

Le décodeur télétexte de ce téléviseur est compatible avec les systèmes SIMPLE, TOP et FASTEXT. Un télétexte SIMPLE (standard) contient un certain nombre de pages, que l'on peut sélectionner en tapant directement le numéro correspondant. TOP (Table Of Page) et FASTEXT offrent des méthodes de sélection de page plus modernes, vous permettant d'afficher une page sans connaître son numéro.

Pour activer/désactiver le télétexte

Pour activer le télétexte, appuyez sur la touche **TEXT**. La première page ou la dernière page sélectionnée s'affiche. Le décodeur de télétexte sélectionne le mode télétexte retransmis par la station. Deux numéros de page, le nom de la chaîne, la date et l'heure sont maintenant affichés sur la première ligne de l'écran. Le premier numéro de page indique votre sélection, tandis que le second indique le numéro de la page actuellement affichée.

Pour désactiver le télétexte, appuyez sur la touche **TEXT**. Le téléviseur réaffiche le mode précédent.

Texte SIMPLE

■ Sélection des pages

- 1 Tapez les trois chiffres correspondant au numéro de la page avec les touches NUMEROTEES. Si vous tapez un mauvais chiffre, complétez le numéro erroné et recommencez, afin de sélectionner le numéro correct.
- 2 Pour sélectionner la page précédente ou la page suivante, vous pouvez utiliser la touche **PR+/-**.

Texte TOP (en option)

- Le guide utilisateur situé en haut de l'écran affiche quatre zones colorées en rouge, vert, jaune et bleu. La zone jaune désigne le groupe suivant, la zone bleue le bloc suivant.

■ Sélection des groupes/blocs/pages

1. La touche BLEU permet de passer d'un bloc au suivant.
2. La touche JAUNE permet de passer au groupe suivant (avec fin de page automatique au bloc suivant).
3. La touche VERTE permet d'afficher la page suivante (avec fin de page automatique au groupe suivant). Vous pouvez également utiliser la touche **PR+**.
4. La touche ROUGE permet de revenir en arrière. Vous pouvez également utiliser la touche **PR-**.

■ Sélection directe des pages

En mode TOP, comme en mode SIMPLE, vous pouvez sélectionner une page télétexte en tapant les trois chiffres correspondant à son numéro avec les touches NUMEROTEES.

FASTEXT

- Les pages télétexte sont codées en fonction des cases colorées figurant en bas de l'écran. Pour sélectionner une page, il suffit d'appuyer sur la touche de couleur correspondante.

■ Sélection des pages

1. Sélectionnez la page d'index en appuyant sur la touche  INDEX.
2. Vous pouvez sélectionner les pages codées en fonction des cases colorées en appuyant sur la touche de couleur correspondante.
3. En mode FASTEXT, comme en mode SIMPLE, vous pouvez sélectionner une page télétexte en tapant les trois chiffres correspondant à son numéro avec les touches NUMEROTEES.
4. Pour sélectionner la page précédente ou la page suivante, utilisez la touche **PR+/-**.

Fonctions télétexte spéciales

■ INFORMATIONS CACHEES

Certaines pages contiennent des informations cachées (solutions de devinettes ou d'énigmes, par exemple). Une simple pression sur la touche permet d'afficher les informations cachées. Une seconde pression cache à nouveau les informations.

■ SIZE (TAILLE)

Cette fonction permet de doubler la taille des lettres à l'écran. Une simple pression sur la touche agrandit la moitié supérieure de la page. Une deuxième pression agrandit la moitié inférieure de la page. Une troisième pression restaure l'affichage initial.

■ MISE A JOUR

Cette fonction permet d'afficher l'image TV, pendant la recherche d'une page télétexte. Le symbole apparaît alors dans le coin supérieur gauche de l'écran. Lorsque la page mise à jour est disponible, le symbole est remplacé par le numéro de la page. Appuyez sur cette touche pour visualiser la page de télétexte mise à jour.

■ TIME

Pour afficher l'heure en haut à droite de l'écran pendant la retrans-mission d'un programme de télévision. Pour la faire disparaître, appuyez sur la touche. En mode télétexte, pressez le bouton pour sélectionner un numéro de sous-page. Le numéro de sous-page est affiché en bas de l'écran. Pour garder ou changer la sous-page, presser les boutons Rouge/Vert, ◀ / ▶ ou NUMEROTEES. Presser encore pour quitter la fonction.

■ HOLD (STILL)

Interrompt le défilement automatique des pages pour les pages télétexte comprenant plusieurs pages écran. Le nombre de pages écran et le numéro de celle qui est actuellement affichée apparaît normalement au-dessous de l'heure. Lorsque vous appuyez sur cette touche, le symbole stop apparaît dans le coin supérieur gauche de l'image et le défilement automatique des pages écran est bloqué. Une nouvelle pression permet de relancer le défilement.

MENU DU TÉLÉVISEUR | Mémorisation des chaînes TV

SÉLECTION ET RÉGLAGE DES MENUS À L'ÉCRAN

Il est possible que l'affichage à l'écran de votre téléviseur soit différent de celui indiqué dans les schémas de ce manuel.

- 1 Appuyez plusieurs fois sur la touche **MENU** et la touche ▲ / ▼, pour obtenir l'affichage de chaque menu.
- 2 Appuyer sur le bouton ► et sur le bouton ▲ / ▼ pour sélectionner une option de menu.
- 3 Changer le paramétrage d'une option dans le sous-menu ou le menu déroulant avec le bouton ◀ / ▶. Vous pouvez vous déplacer vers le menu supérieur en appuyant sur la touche **OK** ou sur la touche **MENU**.

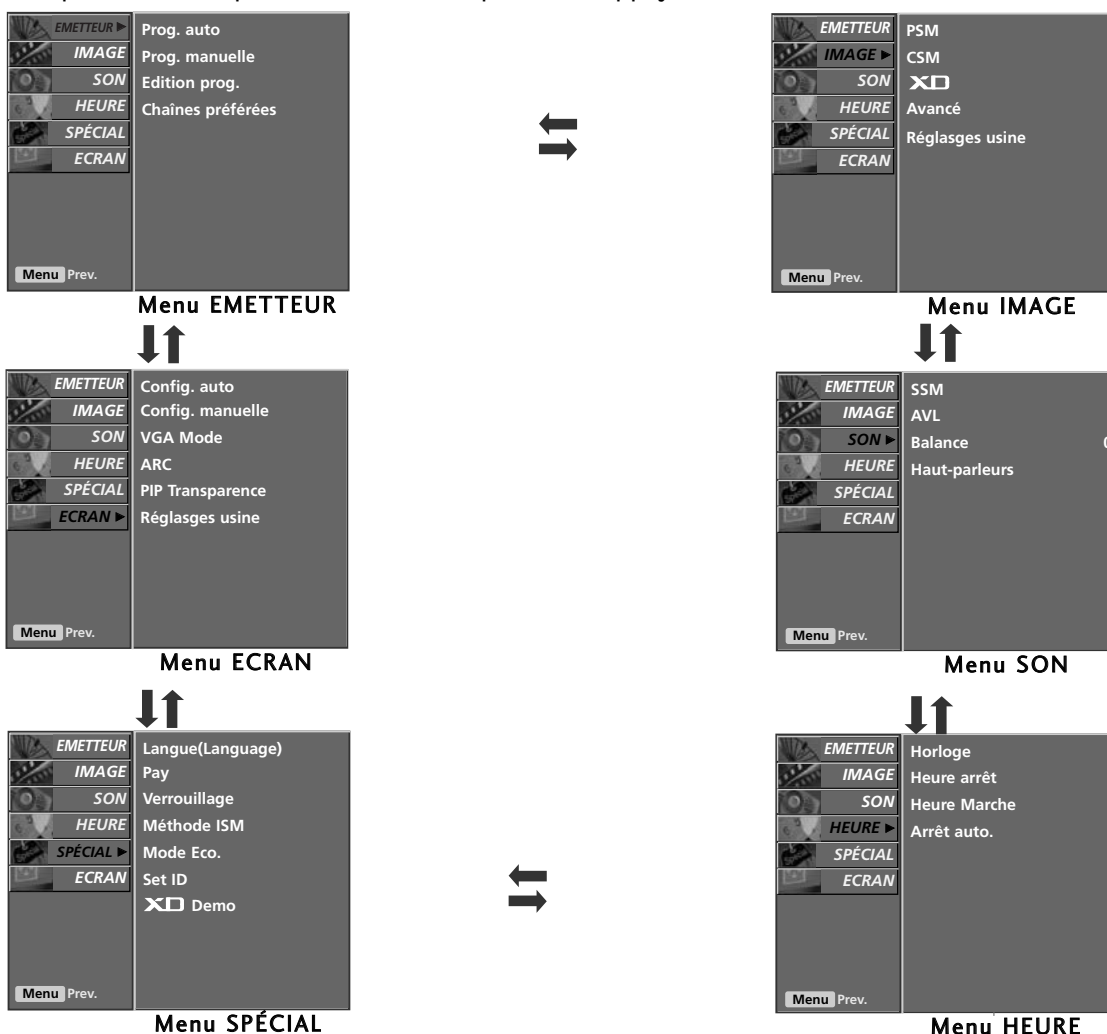

! REMARQUE

- a. La fonction OSD (Menu à l'écran) vous permet de régler le menu de l'écran à votre convenance car cette fonction est pourvue d'une présentation graphique.
- b. Il est possible que l'OSD (Menu à l'écran) de ce Mode d'emploi soit différent de celui de votre téléviseur ; il est effectivement donné à titre d'exemple pour faciliter la configuration du téléviseur.
- c. En mode Télétexte, les menus ne sont pas disponible.
- d. Sur certains modèles, **XGA** s'affiche sur le menu SCREEN (ECRAN).
- e. Les modèles LCD TV ne vous permettent pas d'utiliser les modes **ISM Method** (Méthode ISM) et **Low Power** (Mode Eco).
- f. **Index**- uniquement pour les modèles 32/37/42/47LB2R*.

MÉMORISATION DES CHAÎNES

Votre téléviseur peut mémoriser jusqu'à 100 chaînes, sous forme de numéros (de 0 à 99). Une fois les chaînes programmées, vous pouvez les visionner l'une après l'autre en utilisant la touche PR+/- ou les touches NUMEROTÉES.

Vous avez la possibilité d'effectuer la programmation en mode automatique ou en mode manuel.

Cette méthode permet de mémoriser tous les programmes qui peuvent être reçus. Nous vous recommandons d'utiliser la programmation automatique lors de l'installation du téléviseur.



- 1 Appuyez plusieurs fois sur la touche **MENU** et la touche ▲ / ▼ pour sélectionner le menu **EMETTEUR**.
- 2 Appuyez sur la touche ► et la touche ▲ / ▼ pour sélectionner la **Prog. auto**.
- 3 Appuyez sur la touche ►, puis utilisez les touches ▲ / ▼ pour sélectionner **Système**.
- 4 Appuyez sur les touches ◀ / ► pour sélectionner un menu du système TV ;
L : SECAM L/L' (France)
BG : PAL B/G, SECAM B/G (Europe/Europe de l'Est/Asie/Nouvelle-Zélande/Moyen-Orient/Afrique/Australie)
I : PAL I/II (Royaume-Uni/Irlande/Hong Kong/Afrique du Sud)
DK : PAL D/K, SECAM D/K (Europe de l'Est/Chine/Afrique/CEI)
- 5 Sélectionnez **Mémoire** avec la touche ▲ / ▼.
- 6 Appuyez sur les touches ◀ / ► ou sur les touches NUMÉRIQUES pour sélectionner le numéro de chaîne de départ. Si vous utilisez les touches NUMÉRIQUES, tout numéro inférieur à 10 doit être précédé du chiffre "0"; par ex. : "05" pour 5.
- 7 Sélectionnez **Début** avec la touche ▲ / ▼.
- 8 Lancez la programmation automatique en appuyant sur la touche ►. Toutes les chaînes qui peuvent être reçues sont mises en mémoire. Pour les chaînes qui reçoivent les informations VPS (Video Programme Service), PDC (Programme Delivery Control), Télétexte, le nom de la chaîne est mémorisé. Si aucun nom de chaîne peut être associé à une chaîne, le numéro de canal est attribué et mémorisé sous la forme **C** (V/UHF 01-69) ou **S** (Câble 01-47), suivi d'un numéro.

Pour arrêter la programmation automatique, appuyez sur la touche **MENU**.

En fin de programmation automatique, le mode Edition programmes apparaît à l'écran. Pour éditer le programme mémorisé, reportez-vous à la section 'Edition des programmes.'

- 9 Appuyez sur la touche **EXIT** pour revenir au visionnage du téléviseur.



1



2 ~ 7

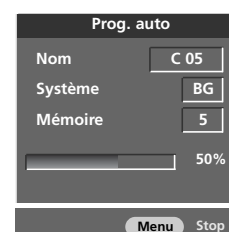

8

PROGRAMMATION MANUELLE

Ce mode de programmation permet de rechercher manuellement les canaux et de leur affecter les numéros de votre choix.



- 1 Appuyez plusieurs fois sur la touche **MENU** et la touche ▲ / ▼ pour sélectionner le menu **EMETTEUR**.
- 2 Appuyer sur la touche ► et la touche ▲ / ▼ pour sélectionner la **Prog. manuelle**.
- 3 Appuyer sur la touche ► et la touche ▲ / ▼ pour sélectionner la **Mémoire**.
- 4 Appuyez sur les touches ◀ / ▶ ou sur les touches NUMÉRIQUES pour sélectionner le numéro de chaîne de votre choix (de 0 à 99). Si vous utilisez les touches NUMÉRIQUES, tout numéro inférieur à 10 doit être précédé du chiffre '0' ; par ex. : '05' pour 5.
- 5 Sélectionnez **Système** avec la touche ▲ / ▼.
- 6 Appuyez sur les touches ◀ / ▶ pour sélectionner un menu du système TV ;
 - L** : SECAM L/L' (France)
 - BG** : PAL B/G, SECAM B/G (Europe/Europe de l'Est/Asie/Nouvelle-Zélande/Moyen-Orient/Afrique/Australie)
 - I** : PAL I/II (Royaume-Uni/Irlande/Hong Kong/Afrique du Sud)
 - DK** : PAL D/K, SECAM D/K (Europe de l'Est/Chine/Afrique/CEI)
- 7 Sélectionnez **Tuner** avec la touche ▲ / ▼.
- 8 Appuyez sur les touches ◀ / ▶ pour sélectionner **V/UHF** ou **Câble**.
- 9 Appuyez sur la touche ▲ / ▼ pour sélectionner **Canal**.
- 10 Vous pouvez également sélectionner la chaîne de votre choix à l'aide des touches ◀ / ▶ ou des touches NUMÉRIQUES. Si c'est possible, sélectionnez le numéro de chaîne directement avec les touches numériques. Tout nombre inférieur à 10 doit être précédé du chiffre '0' ; par ex. : '05' pour 5.
- 11 Appuyez sur la touche ▲ / ▼ pour sélectionner **Recherche**.
- 12 Appuyez sur le bouton ◀ / ▶ pour commencer la recherche. La recherche s'arrête lorsqu'une chaîne est trouvée.
- 13 Appuyez sur la touche **OK** pour le mémoriser.
- 14 Pour programmer une autre station, répétez étapes 3 à 13.
- 15 Appuyez sur la touche **EXIT** pour revenir au visionnage du téléviseur.



1



2 ~ 12

RÉGLAGE DE PRÉCISION

En règle générale, le Réglage de précision ne s'avère nécessaire que lorsque la qualité de réception est médiocre.



- 1 Appuyez plusieurs fois sur la touche **MENU** et la touche ▲ / ▼ pour sélectionner le menu **EMETTEUR**.
- 2 Appuyez sur la touche ► et la touche ▲ / ▼ pour sélectionner la **Prog. manuelle**.
- 3 Appuyez sur la touche ► et la touche ▲ / ▼ pour sélectionner la **Régl. fin**.
- 4 Appuyez sur le bouton ◀ / ▶ pour procéder à un Réglage de précision de l'image et du son.
- 5 Appuyez sur la touche **OK** pour le mémoriser.
- 6 Appuyez sur la touche **EXIT** pour revenir au visionnage du téléviseur.



1

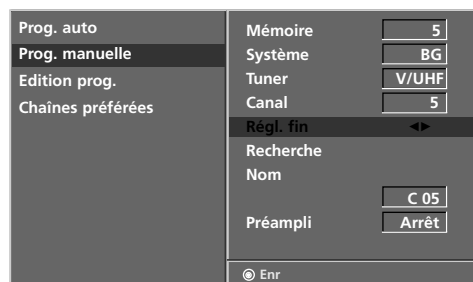

2 ~ 5

AFFECTATION D'UN NOM À UNE CHAÎNE

Vous pouvez aussi affecter à chaque numéro un nom de cinq lettres.



- 1 Appuyez plusieurs fois sur la touche **MENU** et la touche ▲ / ▼ pour sélectionner le menu **EMETTEUR**.
- 2 Appuyer sur la touche ► et la touche ▲ / ▼ pour sélectionner la **Prog. manuelle**.
- 3 Appuyer sur la touche ► et la touche ▲ / ▼ pour sélectionner **Nom**.
- 4 Appuyer sur la touche ► et la touche ▲ / ▼. Vous pouvez utiliser un espace, le signe +, -, un chiffre de 0 à 9 ou une lettre de l'alphabet, de **A** à **Z**.
- 5 Appuyez sur les touches ◀ / ▶ pour sélectionner la position, puis choisissez le deuxième caractère et ainsi de suite.
- 6 Appuyez sur la touche **OK** pour le mémoriser.
- 7 Appuyez sur la touche **EXIT** pour revenir au visionnage du téléviseur.



1



2 ~ 6

AMPLIFICATEUR D'ANTENNE (EN OPTION)

Sur certains appareils cette fonction est optionnelle. Seul un appareil équipé de l'amplificateur d'antenne peut réaliser cette fonction.

En cas de mauvaise réception du signal d'antenne, vous pouvez utiliser l'amplificateur incorporé en effectuant les manipulations suivantes.



- 1 Appuyez plusieurs fois sur la touche **MENU** et la touche **▲ / ▼** pour sélectionner le menu **EMETTEUR**.
- 2 Appuyez sur la touche **▶**, puis sur la touche **▲ / ▼** pour sélectionner **Préampli**.
- 3 Appuyez sur la touche **▶**, puis sur la touche **◀ / ▶** pour sélectionner **Marche** ou **Arrêt**.
- 4 Appuyez sur la touche **EXIT** pour revenir au visionnage du téléviseur.



1

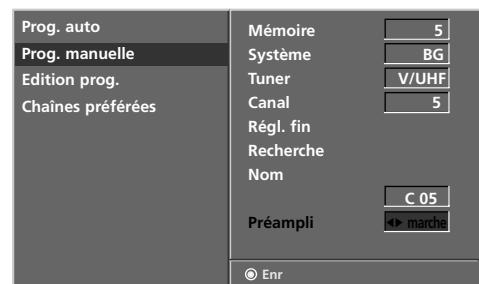

2 3

EDITION DES PROGRAMMES

Cette fonction vous permet de supprimer ou de sauter les programmes mémorisés. Vous pouvez également déplacer des chaînes vers d'autres numéros de programmes ou effectuer une copie vers les numéros de programmes suivants.



- 1 Appuyez plusieurs fois sur la touche **MENU** et la touche ▲ / ▼ pour sélectionner le menu **EMETTEUR**.
- 2 Appuyer sur la touche ► et la touche ▲ / ▼ pour sélectionner la **Edition prog.**
- 3 Appuyez sur la touche ► pour afficher le menu correspondant au mode Programme edit.

■ Supprimer un programme

1. Sélectionnez le programme que vous voulez supprimer à l'aide de la touche ▲ / ▼ / ◀ / ▶.
2. Appuyez sur la touche ROUGE deux fois. Le programme sélectionné est supprimé et tous les programmes suivants sont avancés d'un rang dans la programmation.

■ Copier un programme

1. Sélectionnez le programme que vous voulez copier à l'aide de la touche ▲ / ▼ / ◀ / ▶.
2. Appuyez sur la touche VERTE. Tous les programmes suivants sont avancés d'un rang dans la programmation, vers le numéro suivant dans la table.

■ Déplacer un programme

1. Sélectionnez le programme que vous voulez déplacer à l'aide de la touche ▲ / ▼ / ◀ / ▶.
2. Appuyez sur la touche JAUNE.
3. Déplacez le programme vers le numéro de programme souhaité, à l'aide de la touche ▲ / ▼ / ◀ / ▶.
4. Appuyez de nouveau sur la touche JAUNE pour désactiver cette fonction.

■ Sauter un programme

1. Sélectionnez le programme que vous voulez sauter à l'aide de la touche ▲ / ▼ / ◀ / ▶.
2. Appuyez sur la touche BLEU. Le programme sauté devient bleu.
3. Appuyez de nouveau sur la touche BLEU pour libérer le programme sauté. Lorsqu'un numéro de programme est sauté, cela veut dire que vous ne pourrez pas le sélectionner en utilisant la touche ▲ / ▼ pendant le fonctionnement normal de la télévision. Si vous voulez trouver directement le programme sauté, saisissez le numéro de programme en utilisant les touches NUMEROTEES ou sélectionnez-le en menu 'Edition ou Table des programmes'.

- 4 Appuyez sur la touche **EXIT** pour revenir au visionnage du téléviseur.



1



2

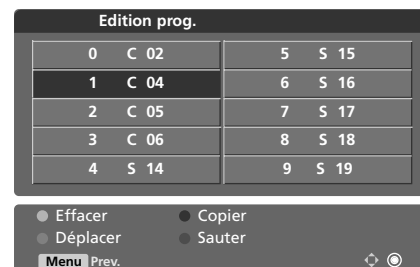

3

CHAÎNES PRÉFÉRÉES

Cette fonction vous permet de sélectionner directement votre programme favori.

Presser **FAV** pour sélectionner le programme favori enregistré.



- 1 Appuyez plusieurs fois sur la touche **MENU** et la touche **▲ / ▼** pour sélectionner le menu **EMETTEUR**.
- 2 Appuyer sur le bouton **▶** et sur le bouton **▲ / ▼** pour sélectionner **Chaînes préférées**
- 3 Appuyez sur la touche **▶**.
- 4 Sélectionnez - - - - - avec la touche **▲ / ▼**.
- 5 Sélectionnez une chaîne de votre choix à l'aide des touches **◀ / ▶** ou des touches NUMÉRIQUES. Tout nombre inférieur à 10 doit être précédé du chiffre '0' ; par ex. : '05' pour 5.
- 6 Pour enregistrer un autre programme, répétez les étapes 4 au 5. Vous pouvez enregistrer jusqu'à 8 programmes.
- 7 Appuyez sur la touche **EXIT** pour revenir au visionnage du téléviseur.

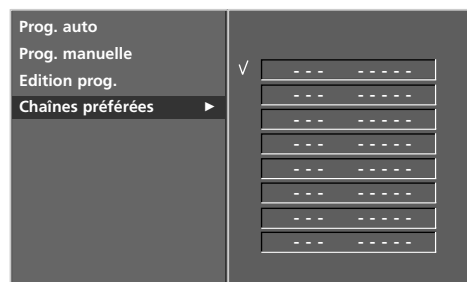

2 ~ 5

TABLE DES PROGRAMMES

Vous pouvez vérifier les programmes enregistrés en mémoire en affichant la table des programmes.

■ Affichage de la table des programmes

Appuyez sur la touche **LIST** pour afficher la table des programmes.

La première page de la table des programmes s'affiche.

Elle contient dix programmes.



! REMARQUE

- Certains numéros de programmes peuvent apparaître en bleu. Il s'agit des programmes que vous avez sautés en mode Ranger les programmes.
- Pour certains programmes, le numéro de canal figure sur la table des programmes : aucun nom de chaîne n'est attribué.

Programme list

0	C 02	5	S 15
1	C 04	6	S 16
2	C 05	7	S 17
3	C 06	8	S 18
4	S 14	9	S 19

The screenshot shows a dark grey interface with a white-bordered table. The table has four columns and five rows. The first two columns contain program numbers and their corresponding channel or source (e.g., '0 C 02'). The last two columns contain program numbers and their corresponding source (e.g., '5 S 15'). The row with '1 C 04' is highlighted in a darker shade.

■ Sélection d'un programme dans la table

Sélectionnez le programme avec la touche ▲ / ▼ / ◀ / ▶.

Appuyez ensuite sur la touche **OK**.

Le téléviseur affiche le programme sélectionné.

■ Pour faire défiler la table des programmes

La liste des programmes est composée de 10 pages et peut donc contenir jusqu'à 10 programmes. Pour passer d'une page à l'autre, utilisez la touche

▲ / ▼ / ◀ / ▶.

Appuyez sur la touche **LIST** pour revenir au visionnage du téléviseur.

MENU DU TÉLÉVISEUR | Menu IMAGE

PSM (MÉMORISATION DES PARAMÈTRES DE L'IMAGE)

- Dynamique** Sélectionnez cette option pour afficher une image nette.
- Standard** État d'affichage de l'écran le plus utilisé et le plus naturel.
- Doux** Sélectionnez cette option pour afficher une image douce.
- Utilisateur 1/2** Sélectionnez cette option pour utiliser les réglages définis par l'utilisateur.



- 1 Appuyez sur la touche **MENU**, puis sur les touches ▲ / ▼ pour sélectionner le menu **IMAGE**.
- 2 Appuyer sur le bouton ► et sur le bouton ▲ / ▼ pour sélectionner **Préréglages image**.
- 3 Appuyer sur le bouton ► et sur le bouton ▲ / ▼ pour sélectionner **Intelligent Eye** (uniquement pour les modèles 32/37/42/47LB2R*), **Dynamique**, **Standard**, **Doux**, **Utilisateur 1** ou **Utilisateur 2**.
- 4 Appuyez sur la touche **EXIT** pour revenir au visionnage du téléviseur.

- PSM permet de régler le téléviseur de façon à obtenir une image parfaite. Sélectionnez la valeur prédéfinie dans le menu PSM selon la catégorie du programme.
- Lorsque vous réglez manuellement le **Contraste**, la **Luminosité**, la **Couleur**, la **Netteté** et la **Teinte** (NTSC uniquement), la fonction Préréglages image passe en mode **Utilisateur**.
- Les options image Réception **Intelligent Eye** (uniquement pour les modèles 32/37/42/47LB2R*), **Dynamique**, **Standard**, **Doux** et **Utilisateur** sont prédéfinies et programmées en usine pour une bonne qualité d'image et ne peuvent donc pas être modifiées.
- Lorsque la fonction Réception intelligente est activée, l'image qui convient le mieux aux conditions d'utilisation se règle automatiquement. (modèles 32/37/42/47LB2R* uniquement)



2 ~ 5

RÉGLAGE DE L'IMAGE (PSM - OPTION UTILISATEUR)

Contraste Règle la différence entre les niveaux clairs et foncés de l'image.

Luminosité Augmente ou réduit les niveaux de blanc de l'image.

Couleur Règle l'intensité de toutes les couleurs.

Netteté Règle le niveau de netteté des coins entre les zones claires et foncées de l'image. Plus le niveau est bas, plus l'image est nette.

Teinte Règle l'équilibre entre les niveaux de rouge et de vert.

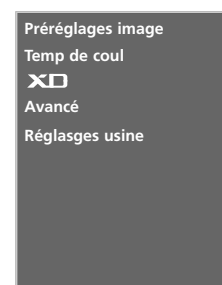

1 Appuyez sur la touche **MENU**, puis sur les touches ▲ / ▼ pour sélectionner le menu **IMAGE**.

2 Appuyez sur la touche ►, puis sur les touches ▲ / ▼ pour sélectionner **Préréglages image**.

3 Appuyez sur la touche ►, puis sur les touches ▲ / ▼ pour sélectionner **Utilisateur 1** ou **Utilisateur 2**.

4 Appuyez sur la touche ►, puis sur les touches ▲ / ▼ pour sélectionner l'option d'image de votre choix (**Contraste**, **Luminosité**, **Couleur**, **Netteté** et **Teinte**).

5 Appuyez sur les touches ◀ / ▶ pour effectuer les réglages de votre choix.

6 Appuyez sur la touche **EXIT** pour revenir au visionnage du téléviseur.

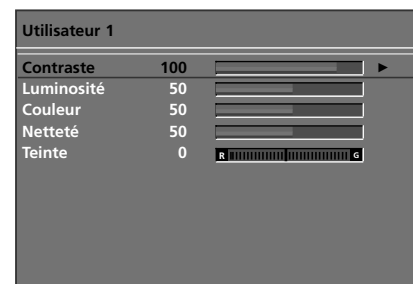

! REMARQUE

Vous ne pouvez pas régler la couleur, la netteté ou la teinte selon votre choix en mode RGB-PC, HDMI-PC.

CSM (TEMPÉRATURE DE COULEUR)

Pour réinitialiser les valeurs prédéfinies, sélectionnez l'option **Normal** (Plat).

Choisissez un des réglages de couleur automatiques. Réglez sur **Warm** (Chaud) pour augmenter les couleurs chaudes, telles que le rouge, ou sur **Cool** (Froid) pour afficher des couleurs moins intenses, comme par exemple le bleu.



- 1 Appuyez sur la touche **MENU**, puis sur les touches ▲ / ▼ pour sélectionner le menu **IMAGE**.
- 2 Appuyer sur la touche ► et la touche ▲ / ▼ pour sélectionner **Temp de coul.**
- 3 Appuyez sur la touche ▲ / ▼, puis sur les touches ▲ / ▼ pour sélectionner **Froid**, **Normal**, **Chaud** ou **Utilisateur**.
- 4 Appuyez sur la touche **EXIT** pour revenir au visionnage du téléviseur.



1

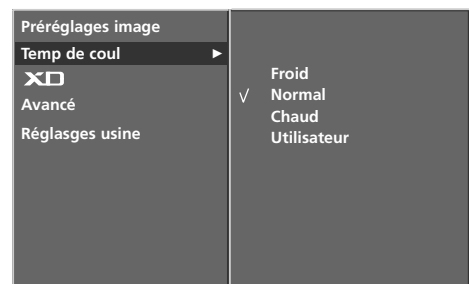

2 3

RÉGLAGE MANUEL DE LA COULEUR (CSM - OPTION UTILISATEUR)

Vous pouvez régler la température des couleurs rouge, vert et bleu à votre convenance.



- 1 Appuyez sur la touche **MENU**, puis sur les touches ▲ / ▼ pour sélectionner le menu **IMAGE**.
- 2 Appuyer sur la touche ► et la touche ▲ / ▼ pour sélectionner **Temp de coul.**
- 3 Appuyer sur la touche ► et la touche ▲ / ▼ pour sélectionner **Utilisateur**.
- 4 Appuyer sur la touche ► et la touche ▲ / ▼ pour sélectionner **Rouge, Vert** ou **Bleu**.
- 5 Réglez le niveau avec la touche ◀ / ▶.
- 6 Appuyez sur la touche **EXIT** pour revenir au visionnage du téléviseur.

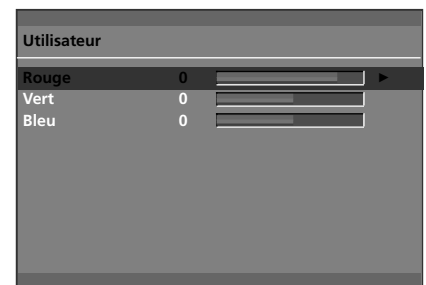

3 4 5

XD FONCTION

XD est la seule technologie d'amélioration de l'image de LG Electronic qui vous permette d'afficher des sources haute définition grâce à un algorithme avancé de traitement de signaux numériques.

Ce menu est activé après avoir sélectionné User1 (Utilisateur 1) ou User2 (Utilisateur 2) du menu PSM.



- 1 Appuyez sur la touche **MENU**, puis sur les touches ▲ / ▼ pour sélectionner le menu **IMAGE**.
- 2 Appuyez sur la touche ►, puis sur les touches ▲ / ▼ pour sélectionner **XD**.
- 3 Appuyez sur la touche ►, puis sur les touches ▲ / ▼ pour sélectionner **Manuel**.
- 4 Appuyez sur la touche ►, puis sur les touches ▲ / ▼ pour sélectionner **XD Contraste**, **XD Couleur**, **XD NR** ou **MPEG NR**.
- 5 Réglez le niveau avec la touche ◀ / ▶.
- 6 Appuyez sur la touche **EXIT** pour revenir au visionnage du téléviseur.



1

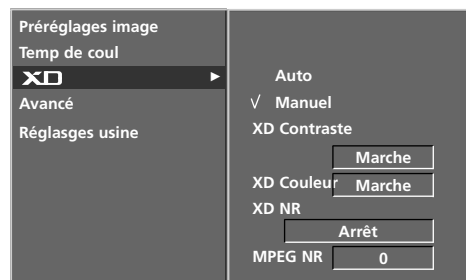

2 3

- **XD Contraste** : Optimise le contraste automatiquement selon la luminosité.
- **XD Color** : Règle les couleurs automatiquement pour reproduire le mieux possible les couleurs naturelles.
- **XD NR** : Supprime le bruit là où le point ne puisse pas endommager l'image originale.
- **MPEG NR** : permet de réduire le bruit de l'image pouvant apparaître à l'écran lorsque vous regardez la télévision.

ADVANCED (AVANCÉ)

Lorsque vous visionnez un film, cette fonction règle automatiquement le téléviseur de manière à ce qu'il restitue la meilleure qualité d'image possible. Réglage du contraste et de la luminosité de l'écran à l'aide du niveau noir.

TruM - Permet d'obtenir une image optimale, sans flou ni secousse, lorsque l'utilisateur insère rapidement une source photo ou vidéo.

Cinéma- cette fonction est disponible dans les modes suivants: TV, AV1, AV2, S-Video2 (sauf 32/37/42LB2R*), AV3, AV4 (sauf 42PC3R*, 32/37/42LB2R*) ou Component 480i/576i.

Niveau noir- cette fonction est disponible dans les modes suivants: AV(NTSC), HDMI[PC/DTV].



1 Appuyez sur la touche **MENU**, puis sur les touches ▲ / ▼ pour sélectionner le menu **IMAGE**.

2 Appuyez sur la touche ►, puis sur les touches ▲ / ▼ pour sélectionner **Avancé**.

3 Appuyez sur la touche ▲ / ▼ pour sélectionner **Cinéma**(ou **TruM**) ou **Niveau noir**.

4 Appuyez sur la touche ◀ / ▶ pour sélectionner **Marche, Arrêt, Bas** ou **haut**.

- **Auto** : règle automatiquement le niveau noir de l'écran sur High (Haut) ou Low (Bas).
- **Bas** : l'image devient plus lumineuse.
- **Haut** : l'image devient plus sombre.

5 Appuyez sur la touche **EXIT** pour revenir au visionnage du téléviseur.



1

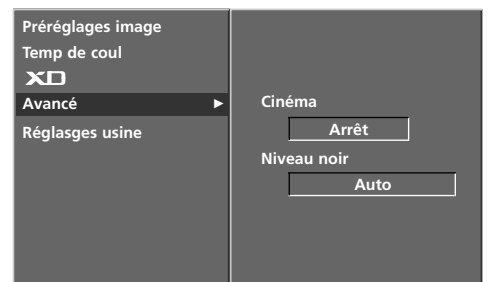

2 3

RESTAURATION DES PARAMÈTRES USINE

- 1 Appuyez sur la touche **MENU**, puis sur les touches ▲ / ▼ pour sélectionner le menu **IMAGE**.
- 2 Appuyer sur le bouton ► et sur le bouton ▲ / ▼ pour sélectionner **Réglages usine**.
- 3 Appuyez sur la touche ►.
 - Permet de rétablir les paramètres par défaut de PSM, CSM, XD et Advanced (Avancé).



1

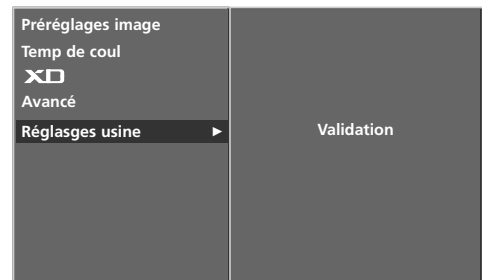

2 3

SSM (PRÉRÉGLAGES SON)

Vous pouvez sélectionner les paramètres son de votre choix : Surround MAX, Flat (Normal), Music (Musique), Movie (Film) ou Sports ; vous pouvez également régler la fréquence son de l'égaliseur.

La fonction SSM (Préréglages son) vous permet de bénéficier d'une meilleure qualité de son sans aucun réglage particulier, car le téléviseur règle automatiquement les effets sonores selon le contenu du programme en cours.

Lorsque vous réglez manuellement l'égaliseur de son, la fonction SSM passe automatiquement en mode **Utilisateur**.

Les options **Surround MAX**, **Flat**, **Musique**, **Film** et **Sports** sont prédéfinies en usine et ne peuvent donc pas être modifiées.

Surround MAX Sélectionnez cette option pour avoir un son réaliste.

Flat Son le plus puissant et le plus naturel.

Musique Sélectionnez cette option pour bénéficier d'un son original lorsque vous écoutez de la musique.

Film Sélectionnez cette option pour bénéficier d'un son sublime.

Sports Sélectionnez cette option pour regarder des émissions de sport.

Utilisateur Sélectionnez cette option pour utiliser les réglages définis par l'utilisateur.



1 Appuyez plusieurs fois sur la touche **MENU** et la touche ▲ / ▼ pour sélectionner le menu **SON**.

2 Appuyer sur la touche ► et la touche ▲ / ▼ pour sélectionner **Préréglages son**.

3 Appuyer sur la touche ► et la touche ▲ / ▼ pour sélectionner **Surround MAX**, **Flat**, **Musique**, **Film**, **Sports** ou **Utilisateur**.

4 Appuyez sur la touche **EXIT** pour revenir au visionnage du téléviseur.



RÉGLAGE DE LA FRÉQUENCE DU SON (SSM – OPTION UTILISATEUR)

Réglez l'égaliseur de sons.

1 Appuyez plusieurs fois sur la touche **MENU** et la touche ▲ / ▼ pour sélectionner le menu **SON**.

2 Appuyer sur la touche ► et la touche ▲ / ▼ pour sélectionner **Préréglages son**.

3 Appuyer sur la touche ► et la touche ▲ / ▼ pour sélectionner **Utilisateur**.

4 Appuyez sur la touche ►.

5 Sélectionnez une fréquence de son en appuyant sur les touches ▲ / ▼.

Réglez le niveau sonore selon votre choix en appuyant sur les touches ◀ / ▶.

6 Appuyez sur la touche **EXIT** pour revenir au visionnage du téléviseur.



1



2 ~ 4

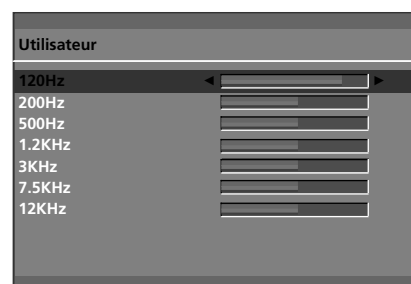

5

CONTRÔLE AUTOMATIQUE DU VOLUME (AVL)

La fonction **AVL** permet de maintenir un niveau de volume égal, même lorsque vous changez de chaîne.

- 1 Appuyez plusieurs fois sur la touche **MENU** et la touche ▲ / ▼ pour sélectionner le menu **SON**.
- 2 Appuyer sur la touche ► et la touche ▲ / ▼ pour sélectionner **AVL**.
- 3 Appuyer sur la touche ► et la touche ▲ / ▼ pour sélectionner **Marche** ou **Arrêt**.
- 4 Appuyez sur la touche **EXIT** pour revenir au visionnage du téléviseur.



1



2 3

RÉGLAGE DE LA BALANCE

Vous pouvez régler l'équilibre du son du haut-parleur selon votre choix.

- 1 Appuyez plusieurs fois sur la touche **MENU** et la touche ▲ / ▼ pour sélectionner le menu **SON**.
- 2 Appuyer sur la touche ► et la touche ▲ / ▼ pour sélectionner **Balance**.
- 3 Appuyez sur la touche ►, puis utilisez les touches ◀ / ▶ pour effectuer les réglages de votre choix.
- 4 Appuyez sur la touche **EXIT** pour revenir au visionnage du téléviseur.

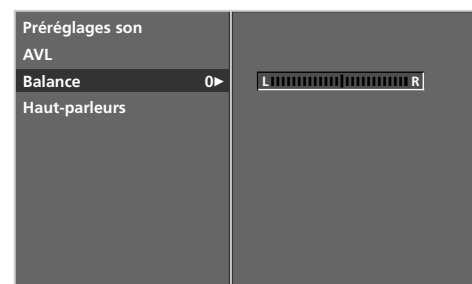

2 3

HAUT-PARLEUR

Vous pouvez régler le statut des haut-parleurs du téléviseur.

En modes AV1, AV2, S-Video2 (sauf 32/37/42LB2R*), AV3, AV4 (sauf 42PC3R*, 32/37/42LB2R*), COMPONENT, RGB et HDMI1/DVI, TV le son du haut-parleur interne peut être reproduit même s'il n'y a aucun signal vidéo.

Si vous souhaitez utiliser votre système hi-fi stéréo externe, éteignez les haut-parleurs du téléviseur.



- 1 Appuyez plusieurs fois sur la touche **MENU** et la touche ▲ / ▼ pour sélectionner le menu **SON**.
- 2 Appuyer sur la touche ► et la touche ▲ / ▼ pour sélectionner **Haut-parleurs**.
- 3 Appuyez sur la touche ► puis utilisez les touches ▲ / ▼ pour sélectionner **Marche** ou **Arrêt**.
- 4 Appuyez sur la touche **EXIT** pour revenir au visionnage du téléviseur.



RÉCEPTION STÉRÉO/BILINGUE

Lorsqu'un programme est sélectionné, les paramètres son apparaissent sur l'écran, après la disparition des informations relatives au numéro de programme et un nom à une chaîne.

- DUAL I** permet de retransmettre la langue originale sur les haut-parleurs.
- DUAL II** permet de retransmettre la langue du doublage sur les haut-parleurs.
- DUAL I+II** permet de retransmettre une langue sur chaque haut-parleur.

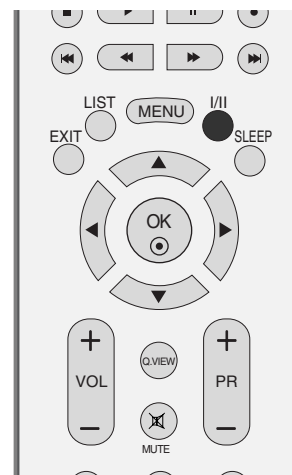

Diffusion	Affichage écran (OSD)
Mono	MONO
Stéréo	STEREO
Dual (bilingue)	DUAL I

■ Sélection du son mono

Si le signal stéréo est faible, l'émission sera meilleure en mono. Pour passer en mono, appuyez sur la touche **I/II**. Pour repasser en stéréo, appuyez sur la touche **I/II**.

■ Sélection de la langue pour les émissions bilingues

Si une émission est diffusée en deux langues, vous pouvez sélectionner **DUAL I**, **DUAL II** ou **DUAL I+II** en appuyant une ou plusieurs fois sur la touche **I/II**.

RÉCEPTION NICAM

Votre magnétoscope est équipé d'un décodeur de son numérique, qui vous permet de recevoir un son numérique NICAM (Near Instantaneous Compressed Audio Multiplexing) d'excellente qualité.

La sortie audio peut être sélectionnée en fonction du type d'émission reçue avec la touche I/II.

-
- 1 Lorsque vous recevez un son NICAM mono, sélectionnez **NICAM MONO** ou FM MONO.

 - 2 Lorsque vous recevez un son NICAM stéréo, sélectionnez **NICAM STEREO** ou FM MONO. Si le signal stéréo est mauvais, passez en mono.

 - 3 Lorsque vous recevez un son NICAM dual (bilingue), sélectionnez **NICAM DUAL I**, **NICAM DUAL II** ou **NICAM DUAL I+II** ou **MONO**.
-

SÉLECTION DE LA SORTIE AUDIO

En mode AV1, AV2, S-Video2 (sauf 32/37/42LB2R*), AV3, AV4 (sauf 42PC3R*, 32/37/42LB2R*), Component, RGB, HDMI1/DVI ou HDMI 2, vous pouvez diriger la sortie son vers le haut-parleur droit ou gauche.

Pour sélectionner la sortie audio, appuyez une ou plusieurs fois sur la touche I/II.

L+R: Le signal audio de l'entrée audio L sort sur le haut-parleur gauche, le signal audio de l'entrée R sur le haut-parleur droit.

L+L: Le signal audio de l'entrée audio L sort sur les haut-parleurs droit et gauche.

R+R: Le signal audio de l'entrée audio R sort sur les haut-parleurs droit et gauche.

CONFIGURATION DE L'HORLOGE

Vous devez régler l'horloge avant d'utiliser la fonction de mise en marche/arrêt automatique.

Si une panne de courant a lieu ou si le téléviseur est débranché, il est possible que l'heure en cours se dérègle ; dans ce cas, vous devez réinitialiser l'horloge.



1 Appuyez le bouton **MENU**, ensuite le bouton ▲ / ▼ pour sélectionner le menu **HEURE**.

2 Appuyer sur la touche ► et la touche ▲ / ▼ pour sélectionner la **Horloge**.

3 Appuyez sur les touches ►, puis ▲ / ▼ pour régler les heures.

4 Appuyez sur les touches ►, puis ▲ / ▼ pour régler les minutes.

5 Appuyez sur la touche **EXIT** pour revenir au visionnage du téléviseur.



1



2 3

MINUTEUR DE MISE EN MARCHE/ARRÊT

Le minuteur de mise en arrêt commute automatiquement l'appareil à la position stand-by après que le temps de pré-réglage se soit écoulé.

Si aucune touche de la télécommande n'est activée durant les deux heures qui suivent la mise en service, l'appareil s'arrêtera automatiquement.

Cette fonction de "démarrage et arrêt automatique à heure choisie" est une programmation journalière.

L'arrêt automatique prime sur la mise en marche automatique si la même heure est programmée pour chacune de ces fonctions.

Le téléviseur doit être en mode veille pour pouvoir se mettre automatiquement en marche.



- 1 Appuyez le bouton **MENU**, ensuite le bouton ▲ / ▼ pour sélectionner le menu **HEURE**.
- 2 Appuyer sur la touche ► et la touche ▲ / ▼ pour sélectionner la **Heure arrêt/Heure Marche**.
- 3 Appuyer sur la touche ► et la touche ▲ / ▼ pour sélectionner la **Marche**.
 - Pour annuler la mise en marche/arrêt automatique, appuyez sur la touche ▲ / ▼ pour sélectionner **Arrêt**.
- 4 Appuyez sur les touches ►, puis ▲ / ▼ pour régler les heures.
- 5 Appuyez sur les touches ►, puis ▲ / ▼ pour régler les minutes.
- 6 **Fonction On Timer (Heure marche) uniquement**
 - **Programme:** appuyez sur la touche ►, puis sur les touches ▲ / ▼ pour sélectionner le programme.
 - **Volume:** appuyez sur la touche ►, puis sur les touches ▲ / ▼ pour régler le niveau du volume lors de la mise sous tension.
- 7 Appuyez sur la touche **EXIT** pour revenir au visionnage du téléviseur.



1

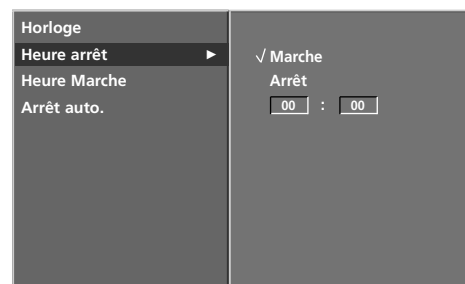

2 3



4 5 6

ARRÊT AUTO.

Si cette fonction est activée et qu'il n'y a aucun signal d'entrée, le téléviseur s'éteint automatiquement après 10 minutes.



- 1 Appuyez le bouton **MENU**, ensuite le bouton ▲ / ▼ pour sélectionner le menu **HEURE**.
- 2 Appuyer sur le bouton ► et sur le bouton ▲ / ▼ pour sélectionner **Arrêt auto.**
- 3 Appuyer sur le bouton ► et sur le bouton ▲ / ▼ pour sélectionner **Marche** or **Arrêt**.
- 4 Appuyez sur la touche **EXIT** pour revenir au visionnage du téléviseur.



1



2 3

MISE EN VEILLE

Il n'est pas nécessaire d'éteindre le téléviseur avant d'aller vous coucher.

La fonction Sleep Timer (Minuterie de veille) permet de mettre automatiquement le poste en mode veille à l'heure programmée.

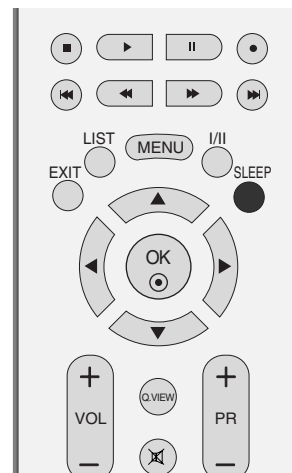

1 Appuyez plusieurs fois sur la touche **SLEEP** pour sélectionner le nombre de minutes. L'option '🕒 z z - - Min' apparaît tout d'abord à l'écran, suivie des options de mise en veille suivantes : 10, 20, 30, 60, 90, 120, 180 et 240 minutes.

- Lorsque le nombre de minutes que vous avez réglé s'affiche à l'écran, la minuterie démarre.
- Pour savoir combien de minutes il reste avant que le téléviseur ne s'éteigne, appuyez une fois sur la touche **SLEEP**.
- Pour annuler la mise en veille, appuyez plusieurs fois sur la touche **SLEEP** jusqu'à ce que '🕒 z z - - Min' apparaisse.
- Si vous éteignez l'appareil, le paramètre sélectionné est annulé.

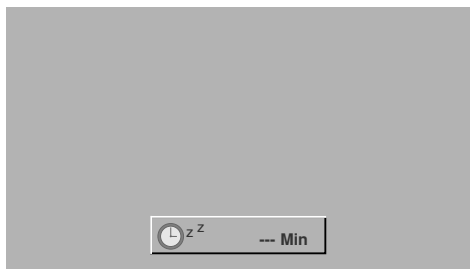

CHILD LOCK (VERROUILLAGE)

- Le téléviseur peut être réglé de manière à ce que la télécommande soit indispensable pour contrôler ses différentes fonctions.

Cela permet d'interdire éventuellement l'utilisation du téléviseur.

Ce téléviseur est programmé pour mémoriser les dernières options qui ont été configurées, même si celui-ci est éteint.



- 1 Appuyez sur la touche **MENU**, puis sur les touches **▲ / ▼** pour sélectionner le menu **SPÉCIAL**.
- 2 Appuyer sur le bouton **▶** et sur le bouton **▲ / ▼** pour sélectionner **Verrouillage**.
- 3 Appuyer sur le bouton **▶** et sur le bouton **▲ / ▼** pour sélectionner **Marche** ou **Arrêt**.
- 4 Appuyez sur la touche **EXIT** pour revenir au visionnage du téléviseur.

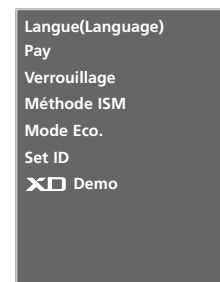

1



2 3

! REMARQUE

- Lorsque le **Verrouillage** est '**Marche**' et que le téléviseur est hors tension, appuyez sur les touches **⏻/I**, **INPUT**, **PR ▲ / ▼** du téléviseur ou sur les touches **POWER**, **INPUT**, **TV**, **PR +/-** ou les touches **NUMÉRIQUES** de la télécommande.
- Lorsque le **Verrouillage** est '**Marche**', le message '**⚠ Verrouillage parental activé**' s'affiche à l'écran si vous n'appuyez sur aucune touche du panneau avant du téléviseur pendant le visionnage.

ISM METHOD (RÉDUCTION DE LA RÉMANENCE À L'ÉCRAN) (MÉTHODE ISM)

L'affichage prolongée de l'image figée d'un ordinateur ou d'un jeu vidéo peut provoquer une image fantôme qui risque de rester à l'écran, même si vous changez l'image. Évitez l'affichage d'une image figée à l'écran pendant une période prolongée.

Cette fonction n'est pas disponible pour les modèles TÉLÉVISEUR LCD.

Cérusé

Cette option permet de supprimer les rémanences à l'écran.

Remarque : il est possible que cette option ne puisse pas supprimer complètement une rémanence excessive.

Orbiter

Cette option vous permet d'éviter les images fantômes.

Cependant, nous vous recommandons d'éviter l'affichage d'images figées. Pour éviter une rémanence à l'écran, vous devez déplacer l'écran toutes les 2 minutes.

Inversion

Cette fonction vous permet d'inverser la couleur de l'écran.

La couleur de l'écran est automatiquement inversée toutes les 30 minutes.



1 Appuyez sur la touche **MENU**, puis sur les touches ▲ / ▼ pour sélectionner le menu **SPÉCIAL**.

2 Appuyez sur la touche ►, puis sur les touches ▲ / ▼ pour sélectionner **Méthode ISM**.

3 Appuyez sur la touche ►, puis sur les touches ▲ / ▼ pour sélectionner **Normal**, **Cérusé**, **Orbiter** ou **Inversion**.
Si vous ne souhaitez pas régler cette fonction, maintenez la valeur par défaut (Normal).

4 Appuyez sur la touche **EXIT** pour revenir au visionnage du téléviseur.

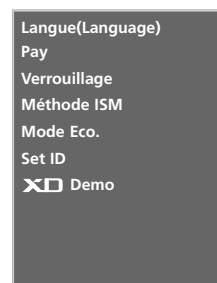

1

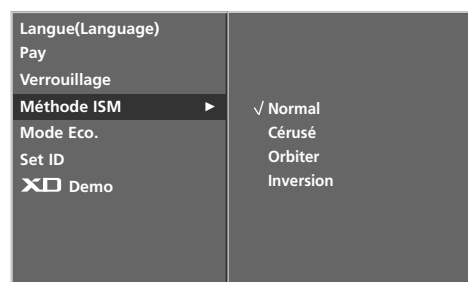

2 3

LOW POWER (MODE ECO.) (EN OPTION)

Cette fonction permet de réduire la consommation d'énergie du téléviseur.

Cette fonction n'est pas disponible pour les modèles TÉLÉVISEUR LCD.



- 1 Appuyez sur la touche **MENU**, puis sur les touches ▲ / ▼ pour sélectionner le menu **SPÉCIAL**.
- 2 Appuyer sur le bouton ► et sur le bouton ▲ / ▼ pour sélectionner **Mode Eco.**
- 3 Appuyer sur le bouton ► et sur le bouton ▲ / ▼ pour sélectionner **Marche** ou **Arrêt**.
- 4 Appuyez sur la touche **EXIT** pour revenir au visionnage du téléviseur.

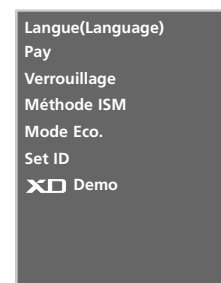

1



2 3

XD DEMO

Utilisez cette fonction pour savoir si XD demo est activée ou désactivée.

la fonction **XD Démo** n'est pas disponible sous le mode RGB[PC], HDMI[PC].

- 1 Appuyez sur la touche **MENU**, puis sur les touches ▲ / ▼ pour sélectionner le menu **SPÉCIAL**.
- 2 Appuyer sur le bouton ► et sur le bouton ▲ / ▼ pour sélectionner **XD Démo**.
- 3 Appuyez sur la touche ► pour démarrer **XD Démo**.
- 4 Pour arrêter **XD Démo**, appuyez sur la touche **MENU**.

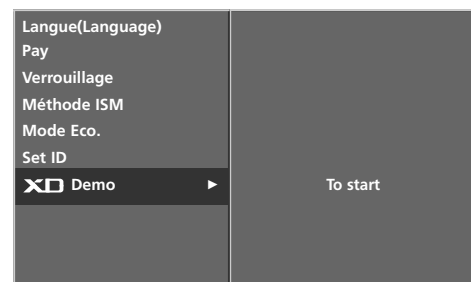

2 3

• XD Démo



AUTO ADJUSTMENT (CONFIG. AUTO) (MODE RGB [PC] UNIQUEMENT)

Ajuste de façon automatique la position de l'image et minimise le tremblement de l'image.

Si l'image n'est toujours pas nette après avoir effectué les réglages, bien que votre téléviseur fonctionne correctement, vous devez effectuer d'autres réglages.

-Il est inutile d'exécuter les fonctions Auto Configure (Configuration auto) pour le mode HDMI.

Auto Config. (Config. auto)

Cette fonction sert au réglage automatique de la position, de l'horloge et de la phase de l'écran. L'image affichée disparaîtra pendant quelques secondes pendant l'exécution de la configuration automatique.

1 Appuyez sur la touche **MENU**, puis sur les touches ▲ / ▼ pour sélectionner le menu **ECRAN**.

2 Appuyez sur la touche ►, puis utilisez les touches ▲ / ▼ pour sélectionner **Auto config.**

3 Appuyez sur la touche ► pour démarrer la configuration automatique.

- Une fois terminée, « **OK** » s'affiche à l'écran.
- Si la position de l'image n'est toujours pas correcte, relancez la configuration automatique.

Si l'image nécessite un réglage supplémentaire après la configuration automatique en mode RGB (PC), vous pouvez passer en configuration manuelle.

4 Appuyez sur la touche **EXIT** pour revenir au visionnage du téléviseur.

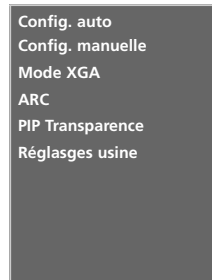

3

MANUELLE CONFIG.

Si l'image n'est toujours pas nette après l'ajustement automatique et spécialement si les caractères continuent à trembler, réglez la phase de l'image manuellement.

Pour corriger la taille de l'écran, ajustez **Clock**.

Cette fonction est disponible dans les modes suivants: RGB[PC].

Les fonctions Phase et Clock (Horloge) ne sont pas disponibles sous les modes RGB[DTV], COMPONENT (480p/576p/720p/1080i/1080p(47LB2R* uniquement)), HDMI1/DMI et HDMI2 (480p/576p/720p/1080i/1080p(47LB2R* uniquement)).

Clock Cette fonction permet de minimiser les barres verticales ou les striures qui apparaissent sur le fond de l'écran. La taille horizontale de l'écran changera également.

Phase Cette fonction vous permet de supprimer le bruit horizontal et d'affiner la dureté de l'image.



Config. auto
Config. manuelle
VGA Mode
ARC
PIP Transparence
Réglages usine

1

- 1 Appuyez sur la touche **MENU**, puis sur les touches ▲ / ▼ pour sélectionner le menu **ECRAN**.
- 2 Appuyez sur la touche ►, puis utilisez les touches ▲ / ▼ pour sélectionner **Manual config..**
- 3 Appuyez sur la touche ►, puis utilisez les touches ▲ / ▼ pour sélectionner **Phase, Clock, Position H** ou **Position V**.
- 4 Réglez le niveau avec la touche ◀ / ▶.
- 5 Appuyez sur la touche **EXIT** pour revenir au visionnage du téléviseur.

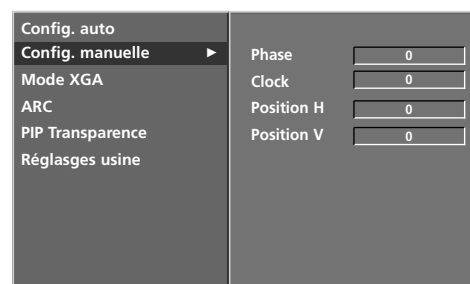

2 3 4

RÉGLAGE DU FORMAT D'IMAGE

Les images peuvent être visualisées sous différents formats, le format **Spectacle**, **Plein écran (en option)**, **Original**, **4:3**, **16:9 (Wide)**, **14:9** et **Zoom**.

Si une image figée est affichée à l'écran pendant une période prolongée, il est possible qu'elle s'incruste à l'écran et reste visible.

Le mode Full (Plein) peut vous sembler désagréable. Passez alors à un autre mode.

Vous pouvez régler la proportion d'agrandissement à l'aide des touches ▲ / ▼.

Cette fonction est disponible dans les signaux suivants.

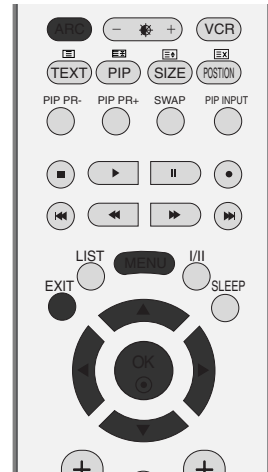

- 1 Appuyez sur la touche **MENU**, puis sur les touches ▲ / ▼ pour sélectionner le menu **ECRAN**.
- 2 Appuyez sur la touche ►, puis utilisez les touches ▲ / ▼ pour sélectionner **ARC**.
- 3 Appuyez sur la touche ►, puis utilisez les touches ▲ / ▼ pour sélectionner **Spectacle**, **Plein écran**(en option), **Original**, **4:3**, **16:9**, **14:9**, **Zoom1** ou **Zoom2**.

• Spectacle

Quand votre poste TV reçoit un signal d'écran large, cette option vous permet de régler l'image horizontalement, selon un rapport non linéaire, pour remplir tout l'écran.

• Plein écran (en option)

Quand votre poste TV reçoit un signal d'écran large, cette option vous permet de régler l'image horizontalement ou verticalement, selon un rapport linéaire, pour remplir la totalité de l'écran.

• Original

Quand votre poste TV reçoit un signal d'écran large, cette option s'adapte automatiquement au format d'image envoyé.

• 4:3

La sélection de ce format d'image vous permet de visionner une image en 4:3 avec des barres grises à gauche et à droite.

• 16:9 (Wide) (Plein)

La sélection de ce format d'image vous permet de visionner une image horizontalement, en proportion linéaire, pour occuper complètement l'écran (utile pour visionner des DVD au format 4:3).

• 14:9

L'écran 14:9 est visualisé juste comme le ce mais l'écran 4:3 est magnifié au haut / inférieur et leftr / droite de sorte que l'écran 14:9 soit plein.

Config. auto
Config. manuelle
VGA Mode
ARC
PIP Transparence
Réglasges usine

1

Config. auto
Config. manuelle
Mode XGA
ARC
PIP Transparence
Réglasges usine

✓ Spectacle
Plein écran
Original
4:3
16:9
14:9
Zoom1
Zoom2

2 3

RÉGLAGE DU FORMAT D'IMAGE

- **Zoom1**

Permet de visionner l'image sans l'altérer, écran complet. Cependant, les parties supérieure et inférieure de l'image seront tronquées.

- **Zoom2**

Cette option vous permet d'altérer l'image : elle s'étire horizontalement et est tronquée verticalement. L'image est divisée entre l'altération et le plein écran.

-
- 4 Appuyez sur la touche **EXIT** pour revenir au visionnage du téléviseur.
-

! REMARQUE

- ▶ Vous pouvez sélectionner **4:3** et **16:9 (Wide) (Plein)** en mode RGB[PC] et HDMI[PC] uniquement.
- ▶ Vous pouvez sélectionner **4:3**, **16:9 (Wide) (Plein)**, **Zoom1** et **Zoom2** en mode RGB[DTV], HDMI1/DVI[DTV], HDMI2[DTV], Component uniquement.

■ Fonction de défilement (en option)

Appuyez sur la touche **ARC**, puis utilisez la touche ▲ / ▼ pour déplacer l'écran.

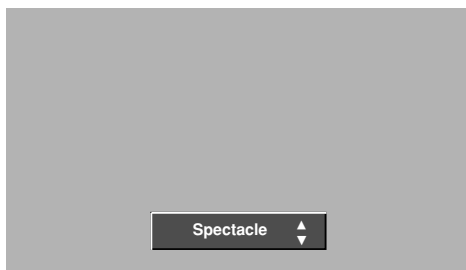

SÉLECTION DU MODE VGA/XGA/UXGA PLEIN

Pour visualiser une image normale, faites correspondre la résolution du mode RGB et la sélection du mode VGA/XGA/UXGA.

Cette fonction est disponible dans les modes suivants : mode RGB[PC].



- 1 Appuyez sur la touche **MENU**, puis sur les touches ▲ / ▼ pour sélectionner le menu **ECRAN**.
- 2 Appuyez sur la touche ►, puis utilisez les touches ▲ / ▼ pour sélectionner le mode VGA (ou le mode XGA/UXGA).
- 3 Appuyez sur la touche ►, puis utilisez les touches ▲ / ▼ pour sélectionner la résolution VGA/XGA/UXGA de votre choix.
- 4 Appuyez sur la touche **EXIT** pour revenir au visionnage du téléviseur.

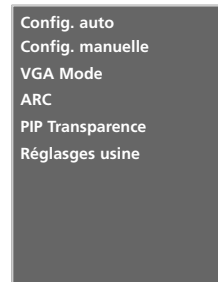

1

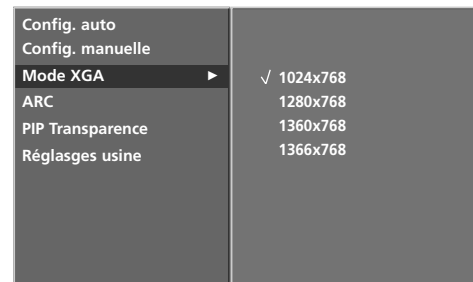

2 3

RÉINITIALISATION (RETOUR AUX RÉGLAGES D'USINE)

Cette fonction est disponible dans tous les modes pour initialiser la valeur ajustée.

- 1 Appuyez sur la touche **MENU**, puis sur les touches ▲ / ▼ pour sélectionner le menu **ECRAN**.
- 2 Appuyez sur la touche ►, puis utilisez les touches ▲ / ▼ pour sélectionner **Réglages usine**.
- 3 Appuyez sur le bouton ►.

- Vous pouvez réinitialiser **Auto config.**, **Manual config.**, **PIP size**, **PIP position** et **PIP Transparence**.
(Les fonctions Taille PIP et Position PIP ne sont disponibles qu'en mode PIP)

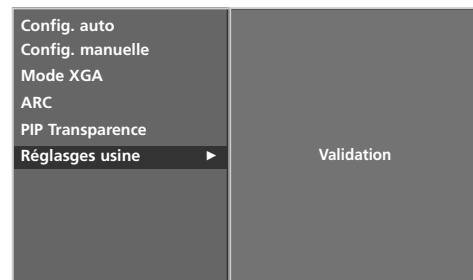

2 3

PROGRAMMATION DE LA TÉLÉCOMMANDE

La télécommande fonctionne avec d'autres marques de téléviseurs ; c'est une télécommande universelle. Elle peut être programmée pour commander la plupart des autres appareils qui fonctionnent avec une télécommande. Néanmoins, il se peut que la télécommande ne fonctionne pas sur tous les modèles d'autres marques.

Programmation d'un code dans la télécommande

- 1 Testez votre télécommande.
Pour savoir si votre télécommande peut commander un appareil externe sans aucune programmation préalable, mettez l'appareil externe sous tension (comme par exemple un magnétoscope), puis appuyez sur la touche de mode correspondante (par ex. : **DVD** ou **VCR**) de la télécommande, tout en dirigeant celle-ci vers l'appareil. Essayez de faire fonctionner les touches **POWER** et **PR +/-** pour voir si l'appareil externe répond correctement. Si ce n'est pas le cas, vous devez programmer la télécommande pour qu'elle puisse commander l'appareil externe.
- 2 Mettez l'appareil externe sous tension, puis appuyez sur la touche de mode correspondante (par ex.: **DVD** ou **VCR**) de la télécommande. La touche de la télécommande qui correspond à l'appareil externe sélectionné s'allume.
- 3 Appuyez simultanément sur les touches **MENU** et **MUTE** ; la télécommande est prête pour recevoir un code de programmation.
- 4 Introduisez un numéro de code à l'aide du clavier numérique de la télécommande. Vous trouverez les numéros de codes de programmation qui correspondent à votre appareil externe dans les pages suivantes. Si le code est correct, l'appareil s'éteint.
- 5 Appuyez sur la touche **MENU** pour mémoriser le code.
- 6 Essayez de faire fonctionner votre télécommande pour voir si l'appareil externe répond correctement. Si ce n'est pas le cas, renouvelez l'étape 2.

CODES DE PROGRAMMATION

Magnétoscopes

Marque	Codes	Marque	Codes	Marque	Codes
AIWA	034	MAGNAVOX	031 033 034 041	SAMSUNG	032 040 102 104
AKAI	016 043 046 124 125 146		067 068		105 107 109 112
AMPRO	072	MARANTZ	012 031 033 067 069		113 115 120 122 125
ANAM	031 033 103	MARTA	101	SANSUI	022 043 048 135
AUDIO DYNAMICS	012 023 039 043	MATSUI	027 030	SANYO	003 007 010 014
BROKSONIC	035 037 129	MEI	031 033		102 134
CANON	028 031 033	MEMOREX	003 010 014 031	SCOTT	017 037 112 129
CAPEHART	108		033 034 053 072		131
CRAIG	003 040 135		101 102 134 139	SEARS	003 008 009 010
CURTIS MATHES	031 033 041	MGA	045 046 059		013 014 017 020
DAEWOO	005 007 010 064 065 108 110 111 112 116 117 119	MINOLTA	013 020		031 042 073 081
DAYTRON	108	MITSUBISHI	013 020 045 046 049 051 059 061 151	SHARP	031 054 149
DBX	012 023 039 043	MTC	034 040	SHINTOM	024
DYNATECH	034 053	MULTITECH	024 034	SONY	003 009 031 052
ELECTROHOME	059	NEC	012 023 039 043 048		056 057 058 076
EMERSON	006 017 025 027 029 031 034 035 036 037 046 101 129 131 138 153	NORDMENDE	043	SOUNDESIGN	034
FISHER	003 008 009 010	OPTONICA	053 054	STS	013
FUNAI	034	PANASONIC	066 070 074 083 133 140 145	SYLVANIA	031 033 034 059
GE	031 033 063 072 107 109 144 147	PENTAX	013 020 031 033 063		067
GO VIDEO	132 136	PHILCO	031 034 067	SYMPHONIC	034
HARMAN KARDON	012 045	PHILIPS	031 033 034 054 067 071 101	TANDY	010 034
HITACHI	004 018 026 034 043 063 137 150	PILOT	101	TATUNG	039 043
INSTANTREPLAY	031 033	PIONEER	013 021 048	TEAC	034 039 043
JCL	031 033	PORTLAND	108	TECHNICS	031 033 070
JCPENNY	012 013 015 033 040 066 101	PULSAR	072	TEKNIKA	019 031 033 034
JENSEN	043	QUARTZ	011 014		101
JVC	012 031 033 043 048 050 055 060 130 150 152	QUASAR	033 066 075 145	THOMAS	034
KENWOOD	014 034 039 043 047 048	RCA	013 020 033 034 040 041 062 063 107 109 140 144 145 147	TMK	006
LG (GOLDSTAR)	001 012 013 020 101 106 114 123	REALISTIC	003 008 010 014 031 033 034 040 053 054 101	TOSHIBA	008 013 042 047
LLOYD	034	RICO	058		059 082 112 131
LXI	003 009 013 014 017 034 101 106	RUNCO	148	TOTEVISION	040 101
MAGIN	040	SALORA	014	UNITECH	040
				VECTOR RESEARCH	012
				VICTOR	048
				VIDEO CONCEPTS	012 034 046
				VIDEOSONIC	040
				WARDS	003 013 017 024
					031 033 034 040
					053 054 131
				YAMAHA	012 034 039 043
				ZENITH	034 048 056
					058 072 080 101

CODES DE PROGRAMMATION

DVD

Marque	Codes	Marque	Codes	Marque	Codes
APEX DIGITAL	022	mitsubishi	002	RCA	005 006
DENON	020 014	NAD	023	SAMSUNG	011 015
GE	005 006	ONKYO	008 017	SONY	007
HARMAN KARDON	027	PANASONIC	003 009	THOMPSON	005 006
JVC	012	PHILIPS	013	TOSHIBA	019 008
LG	001 010 016 025	PIONEER	004 026	YAMAHA	009 018
MAGNAVOX	013	PROCEED	021	ZENITH	010 016 025
MARANTZ	024	PROSCAN	005 006		

CONSEILS DE DÉPANNAGE

L'opération ne fonctionne pas normalement.

Mauvais fonctionnement de la télécommande	<ul style="list-style-type: none"> ■ Vérifiez qu'aucun obstacle n'empêche la transmission du signal de la télécommande vers le moniteur. ■ Vérifiez que la polarité des piles est correcte (+ sur +, - sur -) ■ Vérifiez que le mode de fonctionnement à distance est correct : TV, VCR etc. ■ Remplacez les piles.
L'appareil s'éteint soudainement	<ul style="list-style-type: none"> ■ Le mode veille est peut-être activé. ■ Vérifiez les réglages de mise sous/hors tension. L'alimentation a été interrompue. ■ Aucune station d'émission n'est syntonisée avec le mode de mise en veille activé.

Mauvais fonctionnement de la fonction vidéo.

Absence d'image et de son	<ul style="list-style-type: none"> ■ Vérifiez que l'appareil est allumé. ■ Essayez de passer sur une autre chaîne. Il s'agit peut-être d'un problème d'émission. ■ Vérifiez que le cordon d'alimentation est correctement branché sur la prise secteur. ■ Vérifiez la direction et/ou l'emplacement de l'antenne. ■ Vérifiez la prise secteur en y branchant un autre appareil.
L'image apparaît lentement après avoir allumé l'appareil	<ul style="list-style-type: none"> ■ Il est normal que l'image apparaisse lentement lorsque l'appareil s'allume. Si aucune image n'apparaît au delà de cinq minutes, contactez le service technique.
L'image et les couleurs sont mauvaises	<ul style="list-style-type: none"> ■ Réglez la Couleur à l'aide des options du menu. ■ Assurez-vous que l'appareil et le magnétoscope sont suffisamment espacés l'un de l'autre. ■ Essayez de passer sur une autre chaîne. Il s'agit peut-être d'un problème d'émission. ■ Assurez-vous que les câbles du magnétoscope sont correctement installés. ■ Activez n'importe quelle fonction pour restaurer la luminosité de l'image.
Barres verticales/horizontales ou tremblement de l'image	<ul style="list-style-type: none"> ■ Décelez une possible interférence avec un appareil ou un outil électrique.
Mauvaise réception de certaines chaînes	<ul style="list-style-type: none"> ■ Il se peut que la station d'émission ait des problèmes, syntonisez sur une autre chaîne. ■ Le signal émis par la station d'émission est faible; changez la direction de l'antenne pour recevoir un signal. ■ Détectez les sources de possibles interférences.
L'image apparaît avec des raies ou des lignes	<ul style="list-style-type: none"> ■ Vérifiez l'antenne (changez la direction de l'antenne).

CONSEILS DE DÉPANNAGE

Mauvais fonctionnement de la fonction audio.

Image normale mais absence de son	<ul style="list-style-type: none"> ■ Appuyez sur la touche VOL +/-. ■ Le son est-il activé? Appuyez sur la touche MUTE. ■ Essayez de passer sur une autre chaîne. Il s'agit peut-être d'un problème d'émission. ■ Assurez-vous que les câbles audio sont correctement installés.
Absence de son sur un des hautparleurs	<ul style="list-style-type: none"> ■ Réglez la Balance à l'aide des options du menu.
Bruit particulier provenant de l'appareil	<ul style="list-style-type: none"> ■ L'appareil émet un bruit particulier lorsque vous l'activez et le désactivez. Ce bruit est dû au changement de température ou du taux d'humidité et n'est en aucun cas le signe d'un dysfonctionnement de l'appareil.

Il existe un problème en mode PC. (S'applique seulement au mode PC)

Le signal est hors de la gamme.	<ul style="list-style-type: none"> ■ Ajustez la résolution, la fréquence de lignes ou la fréquence du balayage vertical. ■ Vérifiez la source d'entrée.
Barres verticales ou raies à l'arrière-plan, bruit horizontal, position incorrecte	<ul style="list-style-type: none"> ■ Activez la configuration automatique ou ajustez l'horloge, la phase, ou la position H/V.
La couleur de l'écran n'est pas stable ou devient monochrome	<ul style="list-style-type: none"> ■ Vérifiez le câble du signal. ■ Réinstallez la carte vidéo du PC.

ENTRETIEN

Vous pouvez éviter les dysfonctionnement prématurés. Un nettoyage régulier permet d'accroître la durée de vie utile de votre téléviseur. Assurez-vous de mettre votre téléviseur hors tension et de débrancher le cordon d'alimentation avant de procéder au nettoyage.

Nettoyage de l'écran

- 1 Pour dépoussiérer correctement votre écran, procédez comme suit. Humidifiez un chiffon doux avec un mélange d'eau tiède et d'adoucisseur (ou liquide vaisselle). Essorez le chiffon jusqu'à ce qu'il soit presque sec, puis frottez l'écran délicatement.
- 2 Assurez-vous de retirer l'excès d'eau sur l'écran et laissez sécher à l'air libre avant de remettre votre téléviseur sous tension.

Nettoyage de la carcasse

- Pour retirer la poussière ou les saletés, nettoyez la carcasse avec un chiffon non pelucheux doux et sec.
- N'utilisez pas de chiffon humide.

Absence prolongée

ATTENTION

- ▶ En cas d'inutilisation prolongée de votre téléviseur (par exemple si vous partez en vacances), nous vous conseillons de débrancher le cordon d'alimentation afin de ne pas endommager votre téléviseur en cas d'orage ou de surcharges électriques.

ANNEXE

SPÉCIFICATIONS DE L'APPAREIL

MODÈLES		37LC2R*	37LC25R*	42LC2R*	42LC25R*
		37LC2R-ZH 37LC2RA-ZH 37LC2RB-ZH	37LC25R-ZH	42LC2R-ZH 42LC2RA-ZH 42LC2RB-ZH	42LC25R-ZH
Dimensions (Largeur x Hauteur x Profondeur)	avec le socle	944,0 x 729 x 286 mm 37,1 x 28,7 x 11,2 pouces		1054 x 813 x 286 mm 41,4 x 32 x 11,2 pouces	
	sans le socle	944,0 x 659,3 x 129,7 mm 37,1 x 26 x 5,1pouces		1054 x 746 x 136,8mm 41,4 x 29,3 x 5,3 pouces	
Poids	avec le socle	30,4 kg/67,0 lbs		42,3kg/93,2 lbs	
	sans le socle	25,9 kg /57,1 lbs		35,7kg/78,7 lbs	
Conditions d'alimentation Système TV Impédance de l'antenne extérieure		AC100-240V~ 50/60Hz PAL/SECAM B/G/D/K, PAL I/II, SECAM L/L' 75 ohm			
Condition d'environnement	Température de fonctionnement Humidité de fonctionnement	0 ~ 40°C/32 ~ 104°F Moins de 80%			
	Température de stockage Humidité de stockage	-20 ~ 60°C/-4 ~ 140°F Moins de 85%			

MODÈLES		37LC3R*	42LC3R*
		37LC3R-ZH	42LC3R-ZH
Dimensions (Largeur x Hauteur x Profondeur)	avec le socle	1059,9 x 659 x 299 mm 41,7 x 26 x 12 pouces	1195,5 x 759,8 x 391,3mm 47 x 30 x 15,4 pouces
	sans le socle	1059,9 x 592.2x 132 mm 41,7 x 23,3 x 5,1 pouces	1195,5 x 684 x 139mm 47 x 27 x 5,4 pouces
Poids	avec le socle	28 kg/61,7 lbs	38,4 kg/76,7 lbs
	sans le socle	24,76 kg/54,5 lbs	33,9 kg/74,7 lbs
Conditions d'alimentation Système TV Impédance de l'antenne extérieure		AC100-240V~ 50/60Hz PAL/SECAM B/G/D/K, PAL I/II, SECAM L/L' 75 ohm	
Condition d'environnement	Température de fonctionnement Humidité de fonctionnement	0 ~ 40°C/32 ~ 104°F Moins de 80%	
	Température de stockage Humidité de stockage	-20 ~ 60°C/-4 ~ 140°F Moins de 85%	

MODÈLES		42PC1R*	42PC3R*	50PC1R*
		42PC1R-ZH 42PC1RA-ZH	42PC3R-ZH 42PC3RA-ZH	50PC1R-ZH 50PC1RA-ZH
Dimensions (Largeur x Hauteur x Profondeur)	avec le socle	1129,0 x 748,5 x 380,0 mm 44,4 x 29,4 x 14,9pouces	1129,0 x 748,5 x 333,6 mm 44,4x 29,4 x 13,1 pouces	1302,6 x 872 x 355,8 mm 51,2 x 34,3 x 14 pouces
	sans le socle	1129,0 x 695,0 x 103,7 mm 44,4 x 27,3 x 4 pouces	1129,0 x 695,0 x 103,7 mm 44,4x 27,3 x 4 pouces	1302,6 x 810x 1077 mm 51,2 x 31,8 x 4,2 pouces
Poids	avec le socle	29,3 kg/64,6lbs	31,0 kg/68,4 lbs	51,5 kg/113,5 lbs
	sans le socle	25,4 kg/56,0 lbs	24,3 kg/53,4lbs	44,3 kg/97,7 lbs
Conditions d'alimentation Système TV Impédance de l'antenne extérieure		AC100-240V~ 50/60Hz PAL/SECAM B/G/D/K, PAL I/II, SECAM L/L' 75 ohm		
Condition d'environnement	Température de fonctionnement Humidité de fonctionnement	0 ~ 40°C/32 ~ 104°F Moins de 80%		
	Température de stockage Humidité de stockage	-20 ~ 60°C/-4 ~ 140°F Moins de 85%		

MODÈLES		47LB2R*
		47LB2R-ZH 47LB2RF-ZH
Dimensions (Largeur x Hauteur x Profondeur)	avec le socle	1280 x 828 x 315 mm 50,3 x 32,6 x 12,4 pouces
	sans le socle	1280x 719 x 137 mm 50,3 x 28,3 x 5,3 pouces
Poids	avec le socle	58kg/127,8lbs
	sans le socle	47,5kg/104,7 lbs
Conditions d'alimentation Système TV Impédance de l'antenne extérieure		AC100-240V~ 50/60Hz PAL/SECAM B/G/D/K, PAL I/II, SECAM L/L' 75 ohm
Condition d'environnement	Température de fonctionnement Humidité de fonctionnement	0 ~ 40°C/32 ~ 104°F Moins de 80%
	Température de stockage Humidité de stockage	-20 ~ 60°C/-4 ~ 140°F Moins de 85%

■ Afin d'améliorer la qualité de ce produit, les spécifications ci-dessus sont sujettes à des modifications sans préavis.

ANNEXE

SPÉCIFICATIONS DE L'APPAREIL

MODÈLES		32LB2R*	37LB2R*	42LB2R*
		32LB2R-ZH	37LB2R-ZH	42LB2R-ZH
Dimensions (Largeur x Hauteur x Profondeur)	avec le socle	911,4 x 599 x 259 mm 35,8 x 23,5 x 10 pouces	1045,8x 693,8x 260,4 mm 41,1 x 27,2 x 10,2 pouces	1175 x 768x300 mm 46,2 x 30,2 x 11,8 pouces
	sans le socle	911,4 x 511,5x 124,2mm 35,8 x 20,1 x 4,8 pouces	1045,8x 594,4x 133mm 41,1 x 23,4 x 5,2 pouces	1175 x 670x 143,8mm 46,2 x 26,3 x 5,6 pouces
Poids	avec le socle	22,6 kg/49,8 lbs	31,6kg/69,6 lbs	41,4kg/91,2 lbs
	sans le socle	17,8 kg/39,2 lbs	25,3 kg/55,7 lbs	33,9kg/74,7 lbs
Conditions d'alimentation Système TV Impédance de l'antenne extérieure		AC100-240V~ 50/60Hz PAL/SECAM B/G/D/K, PAL I/II, SECAM L/L' 75 ohm		
Condition d'environnement	Température de fonctionnement Humidité de fonctionnement	0 ~ 40°C/32 ~ 104°F Moins de 80%		
	Température de stockage Humidité de stockage	-20 ~ 60°C/-4 ~ 140°F Moins de 85%		

- Afin d'améliorer la qualité de ce produit, les spécifications ci-dessus sont sujettes à des modifications sans préavis.

LG Electronics Inc.