



ENGLISH

DEUTSCH

FRANÇAIS

ITALIANO

ESPAÑOL

PORTUGUÊS

NEDERLANDS

Ελληνικά

LCD-tv | Plasma-tv BEDIENUNGSANLEITUNG

LCD TV-MODELLE

37LC2R*
42LC2R*
37LC25R*
42LC25R*
37LC3R*
42LC3R*
32LB2R*
37LB2R*
42LB2R*
47LB2R*

PLASMA TV-MODELLE

42PC1R*
42PC3R*
50PC1R*

Lesen Sie vor Gebrauch des Monitors diese Anleitung sorgfältig durch.
Bewahren Sie die Anleitung für spätere Fragen sorgfältig auf.
Tragen Sie Modell- und Seriennummer des Monitors ein.
Sie finden die Angaben auf dem Typenschild an der Rückwand des Monitors. Teilen Sie Ihrem Kundendienst die Nummern mit, wenn Sie Hilfe benötigen.

ZUBEHÖR

Prüfen Sie, ob folgendes Zubehör mit Ihrem TV-Gerät geliefert wurde. Sollte etwas fehlen, wenden Sie sich bitte an den Händler, bei dem Sie dieses Produkt erworben haben.

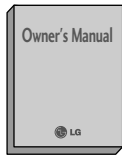

Handbuch des Eigentümers



Batterien



Fernbedienung



Stromkabel

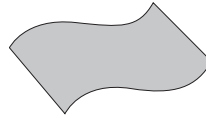

Poliertuch
Polieren Sie den Bildschirm mit dem Tuch. (optional)

Wenn das Gerät Flecken oder Fingerabdrücke aufweist, wischen Sie es nur mit den entsprechenden Reinigungstüchern ab. Entfernen Sie Flecken vorsichtig. Zu viel Krafteinsatz kann zu Kratzern oder Verfärbungen führen.

Für 42/50PC1R*, 42PC3R*



2 Wandhalterungen



2 Ringschrauben



2-Schrauben für Fuß
(Siehe S. 12)

Diese Option ist nicht bei allen Modellen verfügbar.

Für 37/42LC2R*, 37/42LC25R*, 37/42LC3R*, 32/37/42/47LB2R*



2 Fernsehgeräthalterungen
2 Wandhalterungen



Drehhalterung
Ordnen Sie die Drähte in der Drehhalterung an.



2 Schrauben

37/42LC3R*



Kabelmanagement

37/42LC2R*, 37/42LC25R*,
32/37/42/47LB2R*



Kabelmanagement

INHALT

ZUBEHÖR 1

EINLEITUNG

Steuerung/Anschlussoptionen 4-9
Tastenfunktionen der Fernbedienung/
Einlegen der Batterien 10-11

INSTALLATION

HERAUSKLAPPEN DES STANDFUßES 12
Grundanschluss / Entfernen des
Kabelmanagements/Schwenkbarer Ständer ... 13-14
Sichere Anbringung des Produkts an der Wand 15
Montage des Fußes 16

ANSCHLÜSSE & EINSTELLUNGEN

Antennenanschluss 17
Videorekorder-Setup 18-19
Anschluss externer Anschluss externer Geräte ... 20
Einstellung des DVD-Spielers 21-22
HDSTB-Einstellungen 23-24
PC-Setup 25-27
Einschalten des Fernsehgeräts 28-29

ZUSATZFUNKTIONEN

PIP (Picture-In-Picture)/Double Window/POP

PIP/Double Window/POP 30
Programmauswahl für das Unterbild 30
Auswahl der Eingangsquelle für das Unterbild 30
Anpassung der Größe des Unterbilds
(nur im PIP-Modus) 30
Verschieben des Unterbilds (nur im PIP-Modus) ... 31
Einstellen der PIP Transparenz (Nur PIP-Modus) ... 31
Tausch von Haupt- und Unterbild 31
POP (Picture-out-of-Picture: Kanalsuche) 31

Teletext (Videotext)

Ein-/Ausschalten 32
SIMPLE Text 32
TOP Text 33
FASTEXT 33
Videotext-Spezialfunktionen 33

TV-MENÜ

Auswahl und Einstellung der OSD-Menüs 34

TV-Kanaleinstellung

Auto. Programmeinstellung 35
Manuelle Programmeinstellung 36
Feineinstellung 37
Zuweisung eines Sendernamens 38
Booster (Optional) 39
Programme edit (Senderliste ordnen) 40
Favourite programme (Meine Programme) 41
Aufrufen der Programmliste 42

Optionen im Menü „Picture“ (Bild)

PSM (Picture Status Memory)
(Bildeinstellungen) 43
Bildanpassung
(PSM-Option „User“ (Anwender)) 44
CSM (Colour Status Memory) –
Speicherung des Farbstatus 45
Farbtemperatureinstellung
(CSM-Option „User“ (Anwender)) 46
XD Funktion 47
ADVANCED 48
Reset (Grundeinstellung) 49

Optionen im Menü „Sound“ (Ton)

SSM (Sound Status Memory) (Klangeinstellungen) ... 50
Einstellung der Frequenzbereiche (SSM
(Klangeinstellungen) – User (Anwender)) 51
AVL (Auto Volume Leveler) 52
Balance-Einstellung 52
Speaker (Lautsprecher) 53
Stereo-/Dual-Empfang 54
NICAM-Empfang 55
Einstellung der Lautsprecher Ausgabe 55

Optionen im Menü „Time“ (Zeit)

Einstellung für „Clock“ (Zeit) 56
On time/Off time (Einschaltzeit/Ausschaltzeit) ... 57
Auto Sleep (Auto-Aus) 58
Timer für Ausschaltfunktion 59

Optionen im Menü „Special“ (Speziell)

Child Lock (Verriegelung) 60
ISM (Image Sticking Minimization)
Method (ISM-Methode) (Optional) 61
Low Power (Optional) 62
XD Demo 62

TV-MENÜ

Optionen im Menü „Screen“ (Anzeige)

Automatische Anpassung (nur im Modus „RGB [PC]“)	63
Manual Configure (Manuell konfig.)	64
Einstellung des Bildformats	65-66
Auswahl des Modus „Wide VGA/XGA/UXGA“	67
Initialisierung (Rücksetzen auf werkseitige Einstellungen)	67

ANHANG

Programmierung der Fernbedienung	68
Programmiercodes	69-70
Checkliste zur Fehlerbehebung	71-72
Instandhaltung	73
Produktspezifikationen	74-76

EINLEITUNG

STEUERUNG

In diesem Handbuch werden die Funktionen der TV-Modelle **42/50PC1R*** beschrieben.

- Hier sehen Sie die vereinfachte Darstellung der Vorderseite des TV-Geräts. Diese Darstellung könnte sich leicht von dem Aussehen Ihres TV-Geräts unterscheiden.

Steuerung über die Frontkonsole

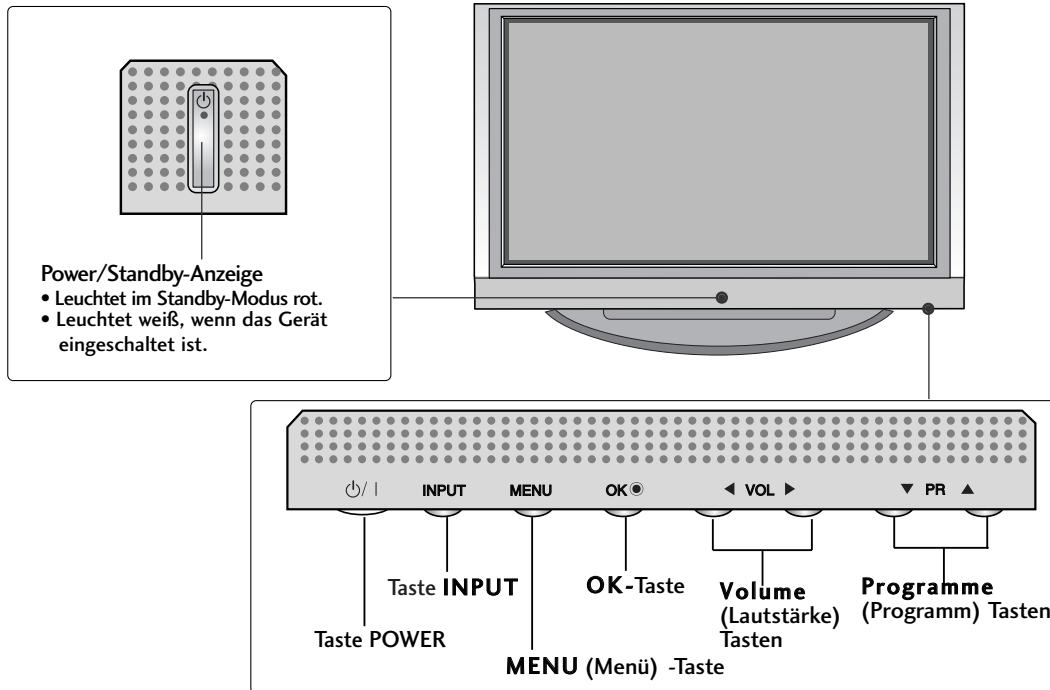

In diesem Handbuch werden die Funktionen der TV-Modelle **42PC3R*** beschrieben.

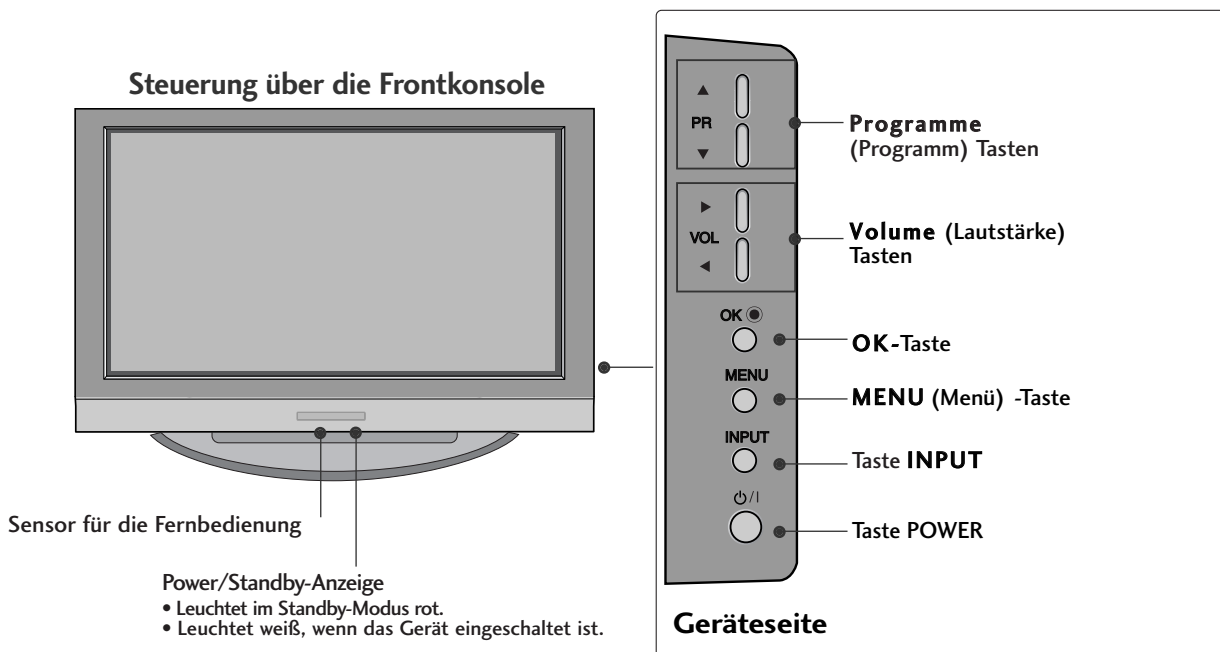

In diesem Handbuch werden die Funktionen der TV-Modelle **32/37/42/47LB2R*** beschrieben.

- Hier sehen Sie die vereinfachte Darstellung der Vorderseite des TV-Geräts. Diese Darstellung könnte sich leicht von dem Aussehen Ihres TV-Geräts unterscheiden.

Steuerung über die Frontkonsole

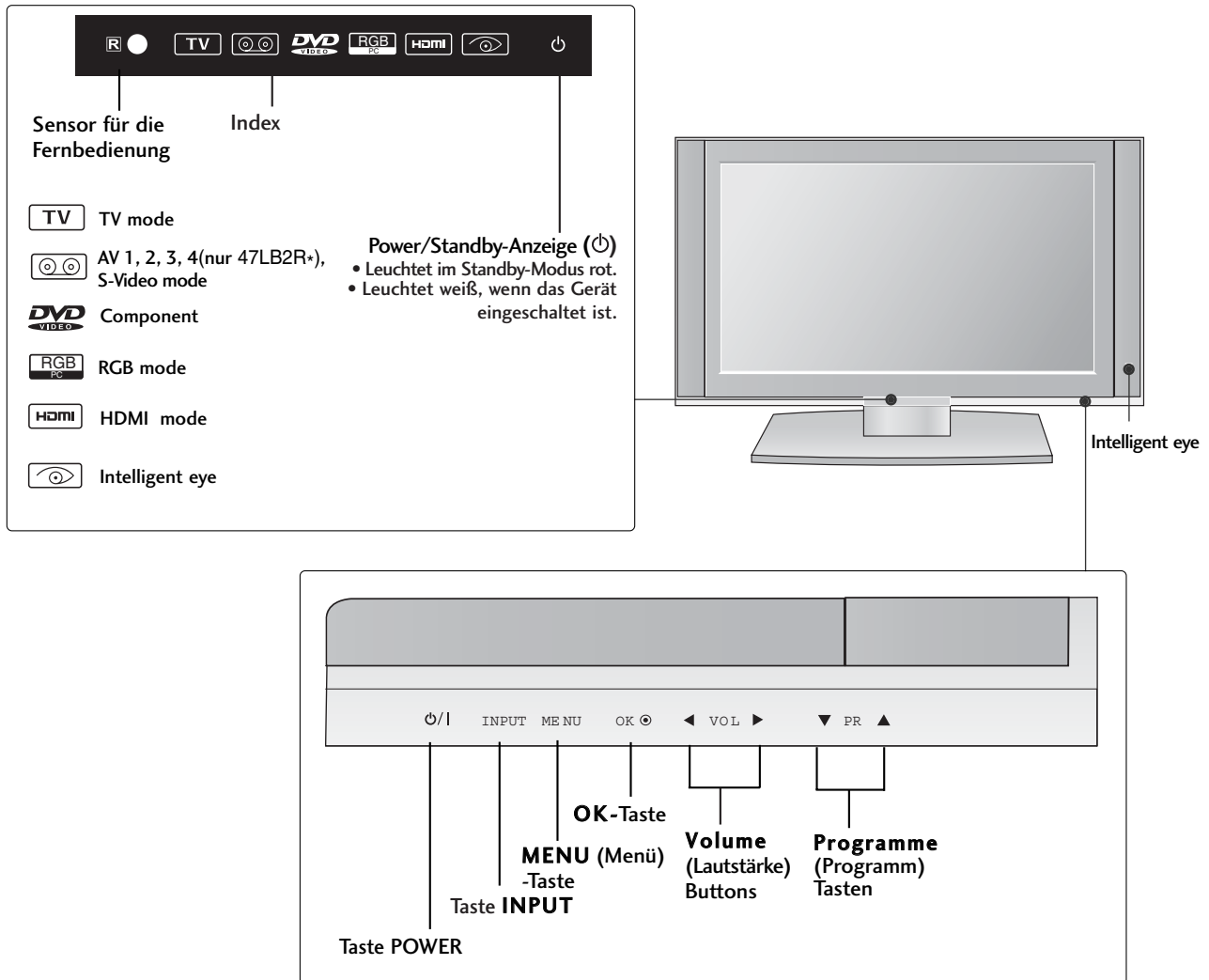

ANSCHLUSSOPTIONEN

THier ist die Rückseite der TV-Modelle 42/50PC1R*, 42PC3R* abgebildet.

Anschlüsse an der Rückseite

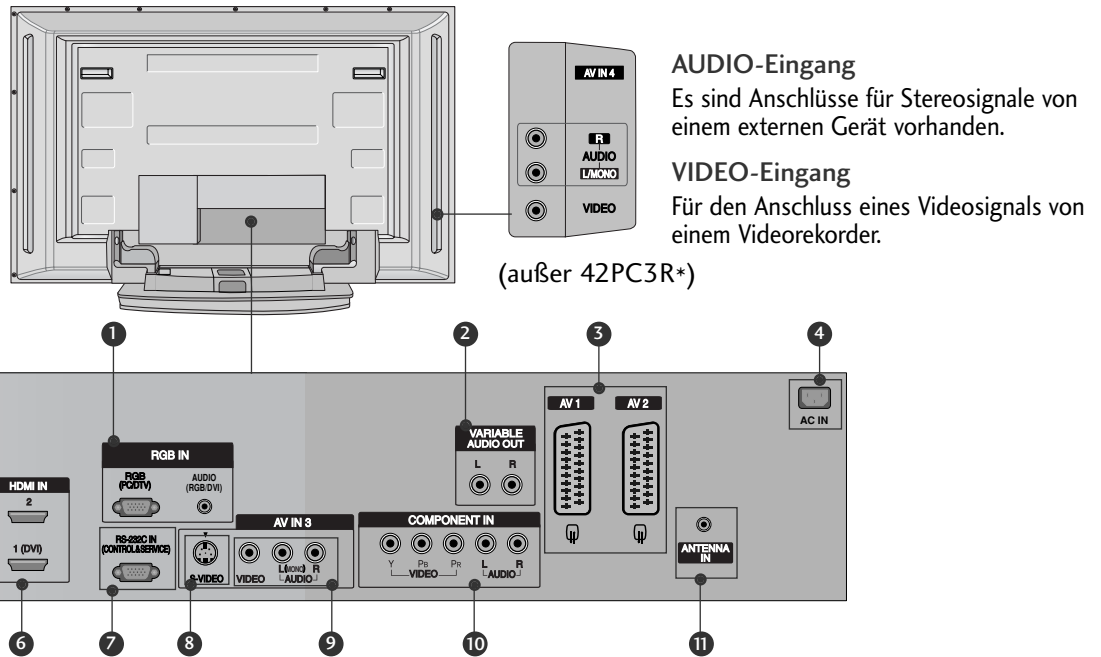

- 1** RGB/Audio-Eingang
Für den Anschluss eines Monitor-Ausgangssignals eines PC/DTVs an den entsprechenden Eingang
- 2** Variabel einsetzbarer Audioausgang
Für den Anschluss eines externen Verstärkers oder eines zusätzlichen Subwoofers an Ihr Surround-Sound-System
- 3** Euro-Scart-Anschluss (AV1/AV2)
Für den Anschluss von Scart-Eingangs- und Ausgangssignalen von externen Geräten.
- 4** Anschlussbuchse für Stromkabel
Dieses Fernsehgerät ist auf den Betrieb mit Wechselstrom ausgelegt. Die Spannung finden Sie auf der Seite „Spezifikationen“. Versuchen Sie niemals, das Gerät mit Gleichstrom zu betreiben.
- 5** Anschluss für Fernbedienung
- 6** HDMI-Eingang
Schließen Sie ein HDMI-Signal an HDMI IN an. Schließen Sie das DVI (Video)-Signal über ein HDMI-zu-DVI-Kabel an den Anschluss HDMI/DVI an.
- 7** RS-232C-EINGANG (STEUERUNG/WARTUNG)
Für den Anschluss des seriellen Ports der Steuergeräte an die RS-232C-Buchse
- 8** S-Video-Eingang
Für den Anschluss eines S-Video-Ausgangssignals von einem S-VIDEO-Gerät
- 9** Audio/Video-Eingang
Für den Anschluss von Audio- oder Video-Ausgangssignalen von externen Geräten.
- 10** Komponent-Eingang
Für den Anschluss eines Komponent-Video- oder -Audio-Geräts
- 11** Antenneneingang

Hier ist die Rückseite der TV-Modelle 32/37/42/47LB2R* abgebildet.

Anschlüsse an der Rückseite

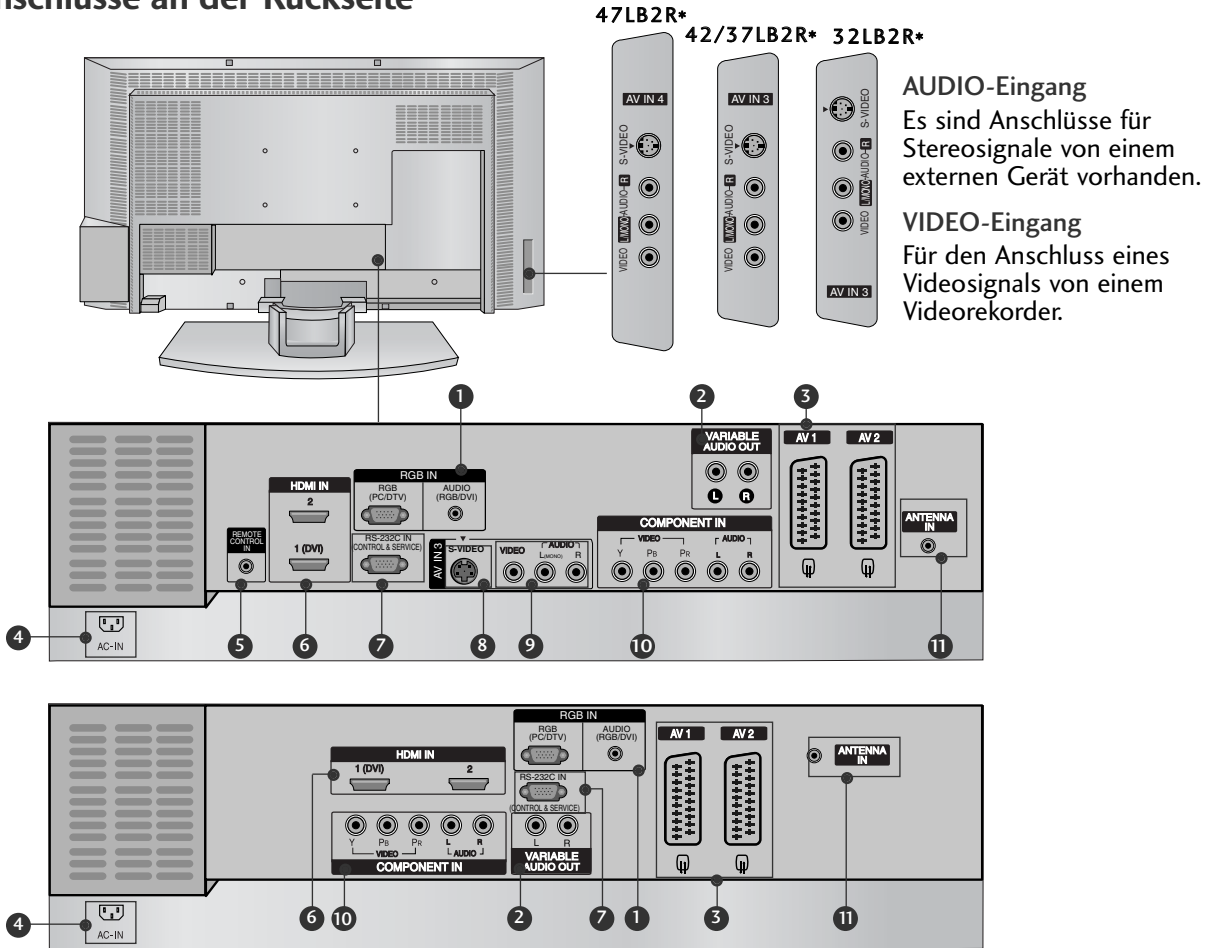

- 1** RGB/Audio-Eingang
Für den Anschluss eines Monitor-Ausgangssignals eines PC/DTVs an den entsprechenden Eingang
- 2** Variabel einsetzbarer Audioausgang
Für den Anschluss eines externen Verstärkers oder eines zusätzlichen Subwoofers an Ihr Surround-Sound-System
- 3** Euro-Scart-Anschluss (AV1/AV2)
Für den Anschluss von Scart-Eingangs- und Ausgangssignalen von externen Geräten.
- 4** Anschlussbuchse für Stromkabel
Dieses Fernsehgerät ist auf den Betrieb mit Wechselstrom ausgelegt. Die Spannung finden Sie auf der Seite „Spezifikationen“. Versuchen Sie niemals, das Gerät mit Gleichstrom zu betreiben.
- 5** Anschluss für Fernbedienung
- 6** HDMI-Eingang
Schließen Sie ein HDMI-Signal an HDMI IN an. Schließen Sie das DVI (Video)-Signal über ein HDMI-zu-DVI-Kabel an den Anschluss HDMI/DVI an.
- 7** RS-232C-EINGANG (STEUERUNG/WARTUNG)
Für den Anschluss des seriellen Ports der Steuergeräte an die RS-232C-Buchse
- 8** S-Video-Eingang
Für den Anschluss eines S-Video-Ausgangssignals von einem S-VIDEO-Gerät
- 9** Audio/Video-Eingang
Für den Anschluss von Audio- oder Video-Ausgangssignalen von externen Geräten.
- 10** Komponent-Eingang
Für den Anschluss eines Komponent-Video- oder -Audio-Geräts
- 11** Antenneneingang

STEUERUNGEN

Hier ist die Frontkonsole für die TV-Modelle **37/42LC2R***, **37/42LC25R***, **37/42LC3R*** abgebildet.

- Hier sehen Sie die vereinfachte Darstellung der Vorderseite des TV-Geräts. Diese Darstellung könnte sich leicht von dem Aussehen Ihres TV-Geräts unterscheiden.

<Steuerung über die Frontkonsole 37/42LC2R*, 37/42LC25R*>



Sensor für die Fernbedienung

Power/Standby-Anzeige

- Leuchtet im Standby-Modus rot.
- Leuchtet weiß, wenn das Gerät eingeschaltet ist.

<Steuerung über die Frontkonsole 37/42LC3R*>



Sensor für die Fernbedienung

Power/Standby-Anzeige

- Leuchtet im Standby-Modus rot.
- Leuchtet weiß, wenn das Gerät eingeschaltet ist.

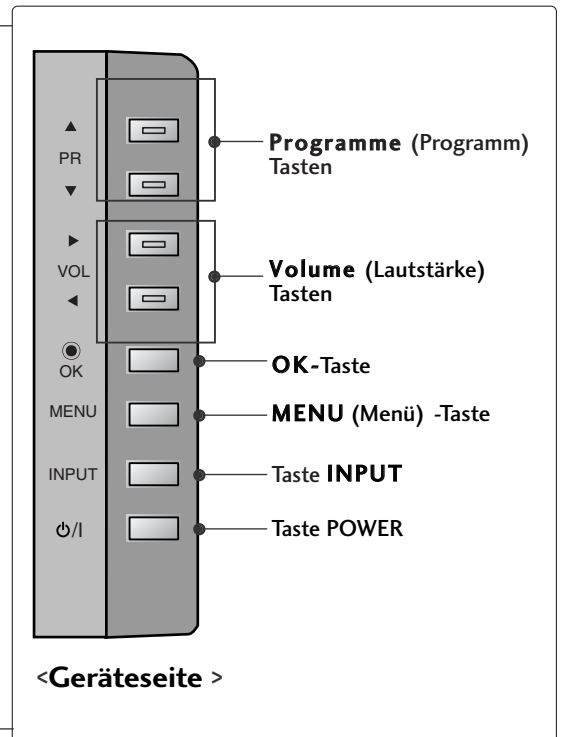

ANSCHLUSSOPTIONEN

Hier ist die Rückseite der TV-Modelle **37/42LC2R***, **37/42LC25R***, **37/42LC3R*** abgebildet.

Anschlüsse an der Rückseite

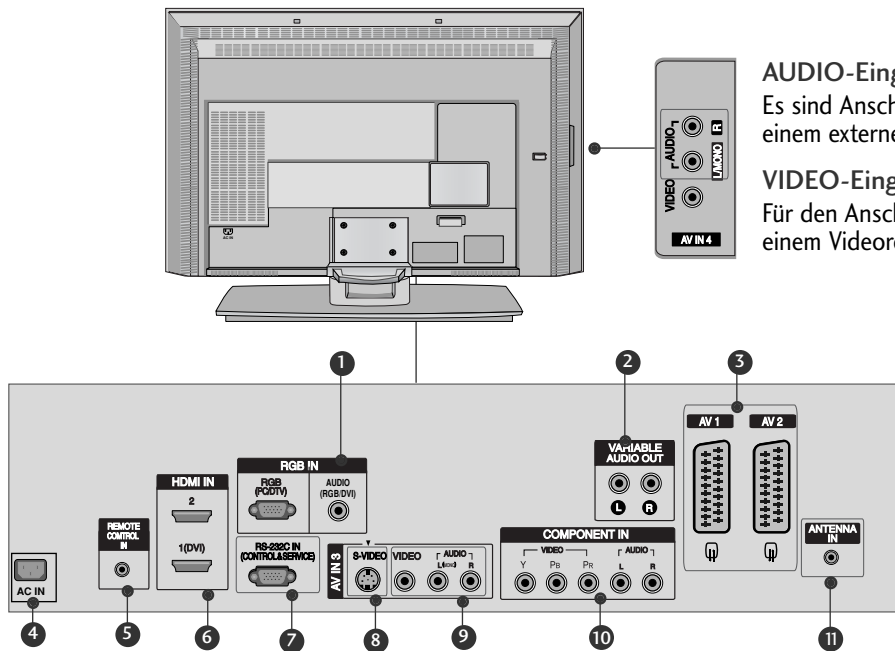

AUDIO-Eingang

Es sind Anschlüsse für Stereosignale von einem externen Gerät vorhanden.

VIDEO-Eingang

Für den Anschluss eines Videosignals von einem Videorekorder.

- | | |
|--|--|
| <p>1 RGB/Audio-Eingang
Für den Anschluss eines Monitor-Ausgangssignals eines PC/DTVs an den entsprechenden Eingang</p> <p>2 Variabel einsetzbarer Audioausgang
Für den Anschluss eines externen Verstärkers oder eines zusätzlichen Subwoofers an Ihr Surround-Sound-System</p> <p>3 Euro-Scart-Anschluss (AV1/AV2)
Für den Anschluss von Scart-Eingangs- und Ausgangssignalen von externen Geräten.</p> <p>4 Anschlussbuchse für Stromkabel
Dieses Fernsehgerät ist auf den Betrieb mit Wechselstrom ausgelegt. Die Spannung finden Sie auf der Seite „Spezifikationen“. Versuchen Sie niemals, das Gerät mit Gleichstrom zu betreiben.</p> <p>5 Anschluss für Fernbedienung</p> | <p>6 HDMI-Eingang
Schließen Sie ein HDMI-Signal an HDMI IN an. Schließen Sie das DVI (Video)-Signal über ein HDMI-zu-DVI-Kabel an den Anschluss HDMI/DVI an.</p> <p>7 RS-232C-EINGANG (STEUERUNG/WARTUNG)
Für den Anschluss des seriellen Ports der Steuergeräte an die RS-232C-Buchse</p> <p>8 S-Video-Eingang
Für den Anschluss eines S-Video-Ausgangssignals von einem S-VIDEO-Gerät</p> <p>9 Audio/Video-Eingang
Für den Anschluss von Audio- oder Video-Ausgangssignalen von externen Geräten</p> <p>10 Komponent-Eingang
Für den Anschluss eines Komponent-Video- oder -Audio-Geräts</p> <p>11 Antenneneingang</p> |
|--|--|

Tastenfunktionen der Fernbedienung

- POWER (Ein/Aus)** Schaltet das Gerät aus dem Standby **Ein** oder in den Standby **Aus**.
- TV INPUT (TV-Eingang)** Wechselt zwischen den Eingangsquellen **AV1, AV2, S-Video2**(außer 32/37/42LB2R*), **AV3, AV4**(außer 42PC3R*, 32/37/42LB2R*), **Komponent, RGB, HDMI1/DVI** und **HDMI 2**. Der Bildschirm kehrt in den letzten TV-Modus zurück. Schaltet das Gerät aus dem Standby-Modus ein.
- INPUT (SIGNALQUELLE)** Wenn Sie diese Taste einmal drücken, wird das OSD-Menü "Signalquelle" wie unten angezeigt. Drücken Sie **▲ / ▼** und dann **OK**, um die gewünschte Eingangsquelle (**TV, AV1, AV2, S-Video2**(außer 32/37/42LB2R*), **AV3, AV4**(außer 42PC3R*, 32/37/42LB2R*), **Komponent, RGB, HDMI1/DVI** und **HDMI 2**) auszuwählen.
- ARC (Bildformat)** Wählt Ihr gewünschtes Bildformat aus.
- Einstellung der Helligkeit** Stellt die Helligkeit ein. Wenn Sie den Modus ändern, wird automatisch wieder die voreingestellte Helligkeit eingestellt.
- PIP** Steuert den Modus des Unterbilds PIP, DW, POP(außer 47LB2R*) oder Aus.
- SIZE** Passt die Größe des Unterbildes an.
- POSITION** Verschiebt das Unterbild.
- PIP PR - / +** Wählt ein Programm für das Unterbild.
- SWAP** Wechselt zwischen Haupt- und Unterbild.
- PIP INPUT** Bildquelle (Eingang) für das Kleinbild auswählen.
- FARBIGE TASTEN** Diese Tasten werden für den Teletext (nur TELETEXT-Modelle) oder die Programmsortierung verwendet.
- Tasten zur Steuerung des Videorekorders /DVD-Players** Steuern einen Videorekorder oder DVD-Player von LG.
- EXIT (Beenden)** Verlässt alle OSD-Menüs und kehrt in den TV-Modus zurück.
- LIST** Zeigt die Programmtabelle an.
- MENU (Menü)** Wählt ein Menü aus.
- I/II** Wählt den Audioausgang aus.
- SLEEP** Stellt den Sleep Timer ein. (autom. Ausschaltfunktion)



- MODE** Stellt die Betriebsmodi der Fernbedienung ein.
- 1 TELETEXT-Tasten** Diese Tasten werden für den Teletext verwendet. Weitere Informationen dazu erhalten Sie im Abschnitt "Videotext".
- TASTENFELD (nach oben/unten/links)** Ermöglicht die Navigation in den On-Screen-Menüs und die individuelle Anpassung der Systemeinstellungen.

OK Bestätigt Ihre Auswahl oder zeigt den aktuellen Modus an.
- VOLUME (Lautstärke) ▲ / ▼** Regelt die Lautstärke.

Q.VIEW Kehrt zum vorherigen Programm zurück.

MUTE Stellt den Ton Ein oder Aus.

Programme ▲ / ▼ Wählt ein Programm aus.

Zahlentasten 0-9 Wählt ein Programm aus.
Wählt einen Menüpunkt aus, der mit einer Zahl versehen ist.

FAV (MEINE) Zeigt die ausgewählten Lieblingsprogramme an.

* Keine Funktion

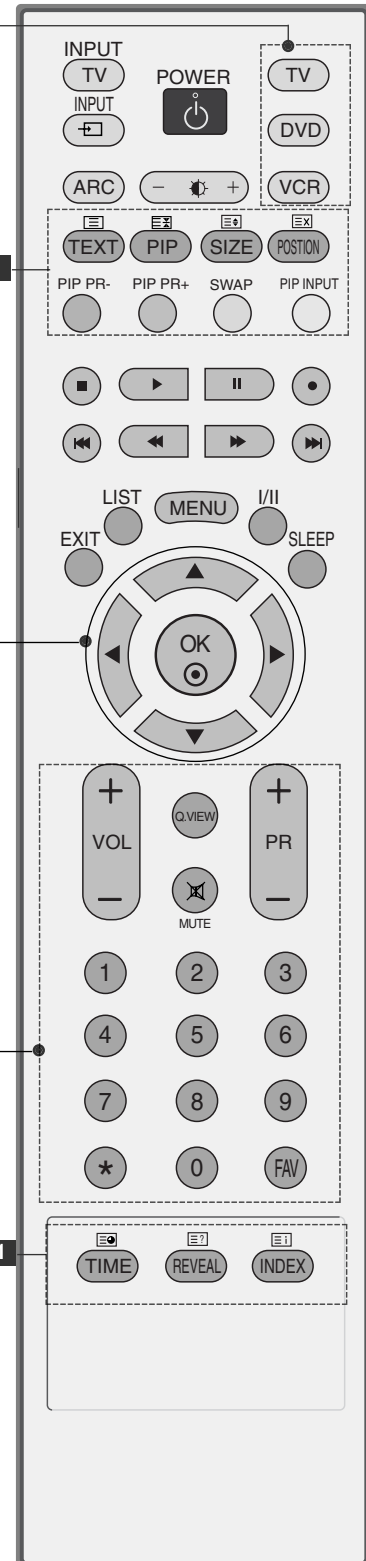

EINLEGEN DER BATTERIEN

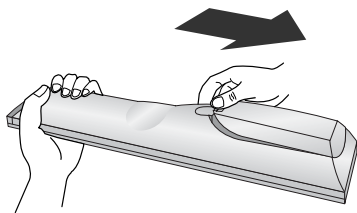

- Entfernen Sie den Deckel vom Batteriefach auf der Rückseite.
- Legen Sie zwei 1,5 V-AA-Batterien korrekt ein (+ zu +, - zu -). Verwenden Sie nicht gleichzeitig alte oder gebrauchte und neue Batterien.

INSTALLATION

HERAUSKLAPPEN DES STANDFUßES (42PC1R*, 42PC3R*)

- Diese Option ist nicht bei allen Modellen verfügbar.

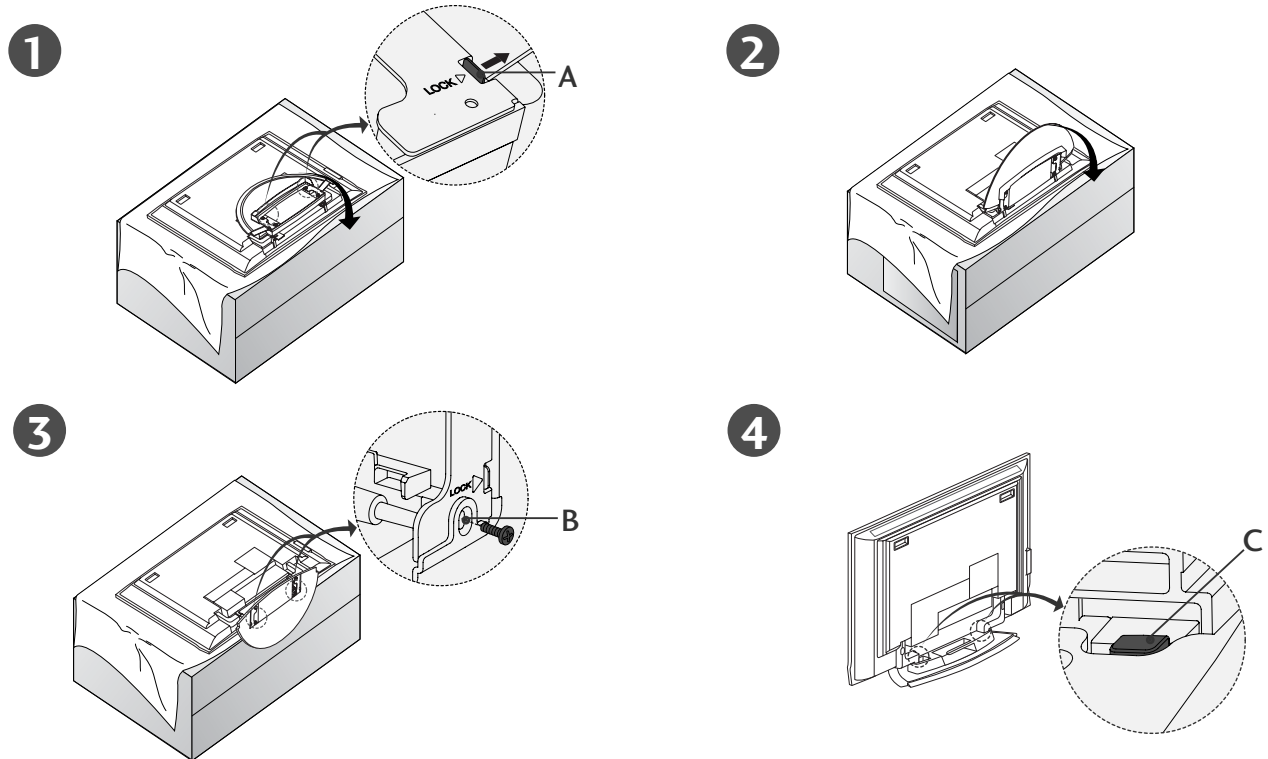

- Legen Sie das Gerät mit dem Bildschirm nach unten auf ein Kissen oder ein weiches Tuch (siehe Abbildung 1). Vergewissern Sie sich vor dem Herausklappen des Standfußes, dass die beiden Arretierungen (A) auf der Unterseite des Fußes nach außen zeigen.
- Ziehen Sie den Standfuß heraus (siehe Abbildungen 2 und 3). Setzen Sie nach dem Herausklappen des Standfußes die Schrauben in die Bohrungen (B) auf der Unterseite des Fußes ein und ziehen Sie sie fest.
- Lösen Sie die Arretierung nicht, wenn Sie Kabel an das Gerät anschließen (C). Dadurch könnte das Gerät umfallen und schwere Verletzungen oder Schäden am Gerät verursachen.

! HINWEIS

Die Abbildungen könnten sich leicht von dem Aussehen Ihres Geräts unterscheiden.

Einklappen des Standfußes

Entfernen Sie zunächst die Schrauben aus den Bohrungen (B) an der Unterseite des Fußes. Ziehen Sie an den beiden Haken (D) an der Unterseite des Standfußes und falten Sie den Fuß in die Rückseite des Geräts.

Drücken Sie danach die beiden Arretierungen (A) an der Unterseite des Fußes nach außen.

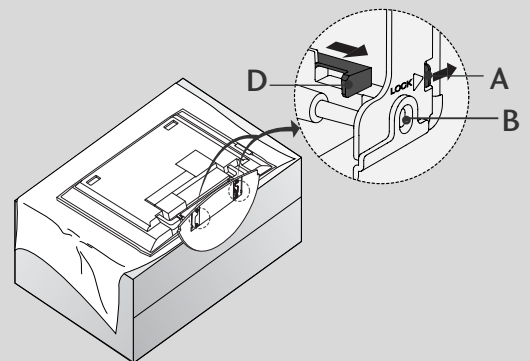

GRUNDANSCHLUSS (PDP TV-MODELLE)

- Je nach Standfußtyp können die Kabel auf zwei unterschiedliche Arten angeordnet werden.

Ständertyp 1

Verlegen Sie die Kabel laut Abbildung.

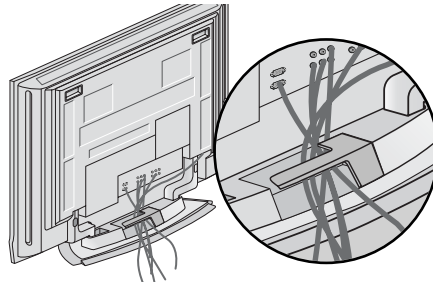

Ständertyp 2

- 1** Halten Sie das **KABELMANAGEMENT** mit beiden Händen und drücken Sie dagegen (siehe Abbildung).

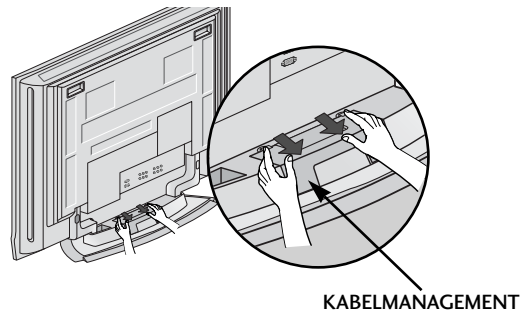

- 2** Schließen Sie die erforderlichen Kabel an.
Weitere Hinweise zum Anschluss zusätzlicher Geräte erhalten Sie im Abschnitt **Anschluss externer Geräte**.

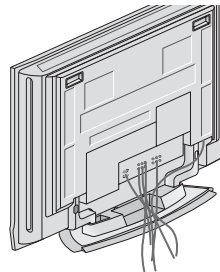

- 3** Bringen Sie das **KABELMANAGEMENT** wieder an (siehe Abbildung).

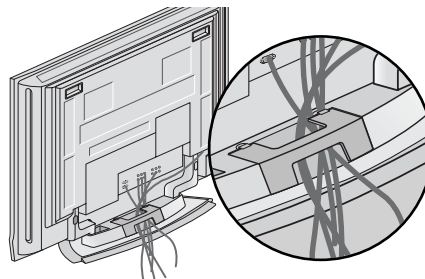

INSTALLATION

GRUNDANSCHLUSS (LCD TV-MODELLE)

- 1 Schließen Sie die erforderlichen Kabel an. Führen Sie die Kabel nach dem ordnungsgemäßen Anschluss durch die Kabelhalterung.

Weitere Hinweise zum Anschluss zusätzlicher Geräte erhalten Sie im Abschnitt **Anschluss externer Geräte**.

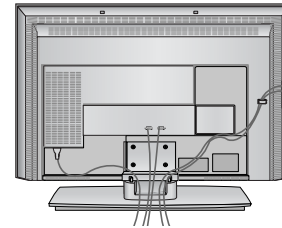

- 2 Bringen Sie das **KABELMANAGEMENT** an (siehe Abbildung).

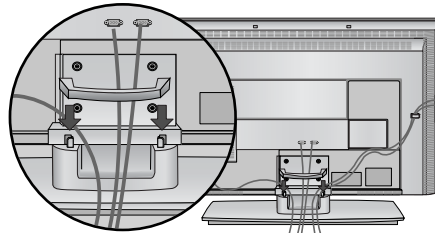

- 3 Bündeln Sie die Kabel mithilfe der geteilten Halterung.

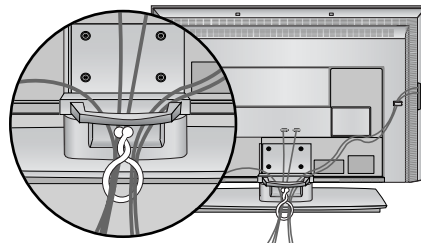

ENTFERNEN DES KABELMANAGEMENTS (LCD TV-MODELLE)

Halten Sie das **KABELMANAGEMENT** mit beiden Händen und ziehen Sie es nach oben.

Halten Sie die **KABELFÜHRUNG** mit beiden Händen fest und ziehen Sie sie nach unten. (nur 37/42LC3R*)

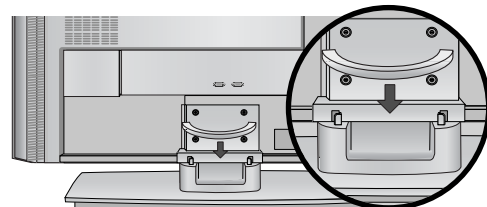
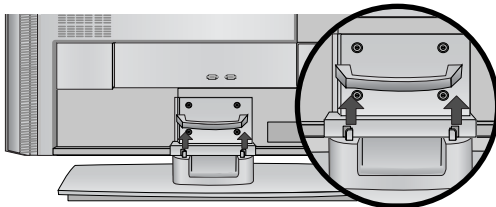

! HINWEIS

- ▶ Halten Sie das **KABELMANAGEMENT** nicht, wenn Sie das Produkt bewegen. Wenn das Produkt fallen gelassen wird, können Sie sich verletzen oder das Produkt könnte Schaden nehmen.

Schwenkbarer Ständer

- Diese Option ist nicht bei allen Modellen verfügbar.

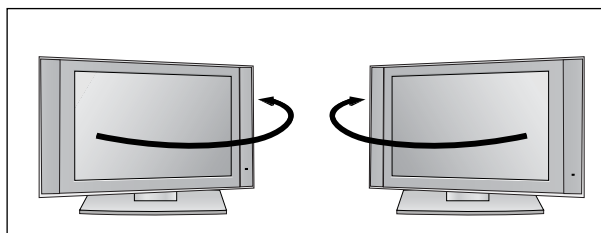

- Das Fernsehgerät kann für einen optimalen Sichtwinkel bequem auf dem Ständer um 30° nach rechts oder links geschwenkt werden.

SICHERE ANBRINGUNG DES PRODUKTS AN DER WAND

- Stellen Sie das Produkt nah an der Wand auf, so dass es nicht herunterfällt, wenn es nach hinten gedrückt wird. Nachstehend finden Sie eine sicherere Montagemethode für das Produkt: die Anbringung an der Wand, um zu verhindern, dass das Produkt umfällt, wenn es nach vorne gezogen wird. Dadurch wird das Herunterfallen des Produkts und die damit verbundene Verletzung von Personen sowie die Beschädigung des Produkts vermieden. Achten Sie darauf, dass Kinder nicht am Produkt herumklettern oder sich an das Produkt hängen.

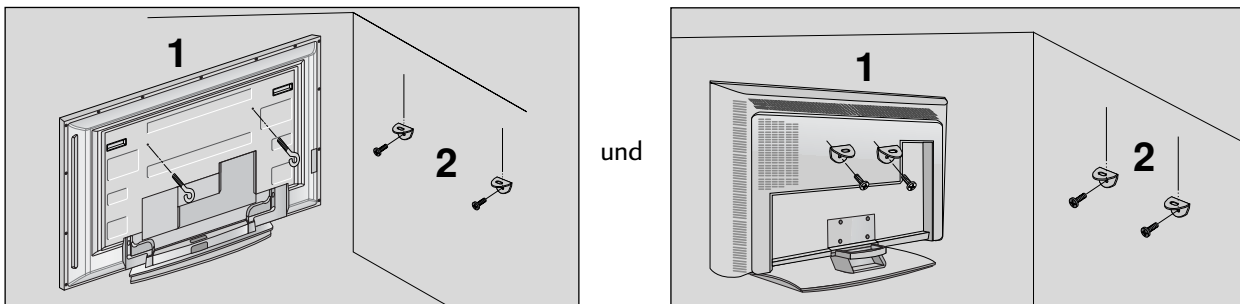

- 1 Verwenden Sie die Ringschrauben oder TV-Halterungen und -Schrauben, um das Produkt wie in der Abbildung dargestellt an der Wand anzubringen.
(Wenn bei Ihrem Produkt an der Stelle, an der die Ringschrauben angebracht werden sollen, Schrauben fixiert sind, lockern Sie diese Schrauben.)
* Setzen Sie die Ringschrauben oder TV-Halterungen und -Schrauben ein und ziehen Sie sie in den oberen Bohrungen fest.
- 2 Befestigen Sie die Wandhalterungen mit den Schrauben (nicht in der Lieferung enthalten) an der Wand. Achten Sie auf die Höhe der Halterungen an der Wand.

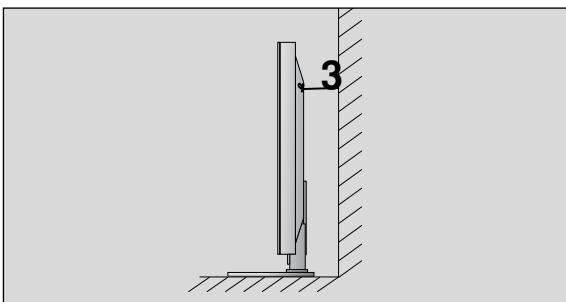

- 3 Verwenden Sie eine feste Schnur (nicht in der Lieferung enthalten), um das Produkt festzubinden. Die Schnur sollte für eine möglichst sichere Anbringung horizontal zwischen Wand und Produkt ausgerichtet sein.

! NOTE

- ▶ Lösen Sie die Schnüre, bevor Sie das Produkt versetzen
- ▶ Verwenden Sie eine Haltevorrichtung oder einen Schrank, der nach Größe und Stabilität für die Größe und das Gewicht des Produkts geeignet ist.
- ▶ Für eine sichere Verwendung des Produkts sollten sich die Halterungen an der Wand auf gleicher Höhe mit jenen am Fernsehgerät befinden.

INSTALLATION

MONTAGE DES FUSSES

- Das Fernsehgerät kann auf unterschiedliche Arten installiert werden, z. B. an der Wand oder auf einem Schreibtisch.
- Das Gerät ist auf den Betrieb in horizontaler Position ausgelegt.

ERDUNG

Achten Sie darauf, den Erdungsleiter anzuschließen, um Stromschläge zu vermeiden. Wenn keine Erdung möglich ist, lassen Sie einen Elektriker einen separaten Sicherungsautomaten installieren. Versuchen Sie nicht, das Gerät durch den Anschluss an Telefonleitungen, Blitzableiter oder Gasleitungen zu erden.

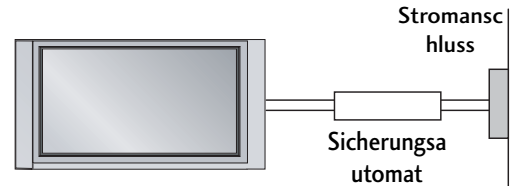

Aufstellen mit einem Tischstandfuß

Lassen Sie für ausreichende Lüftung an jeder Seite und zur Wand einen Abstand von ca. 10 cm.

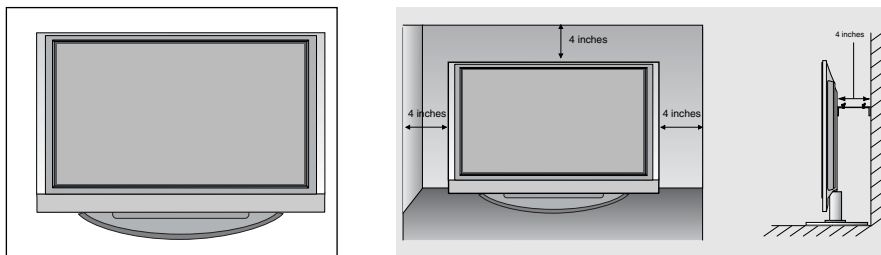

Wandmontage: Horizontale Lage

Lassen Sie für ausreichende Lüftung an jeder Seite und zur Wand einen Abstand von ca. 10 cm. Ausführliche Montageanleitungen erhalten Sie bei Ihrem Händler (siehe auch das optional erhältliche Montage- und Installationshandbuch zu verstellbaren Wandhalterungsklammern).

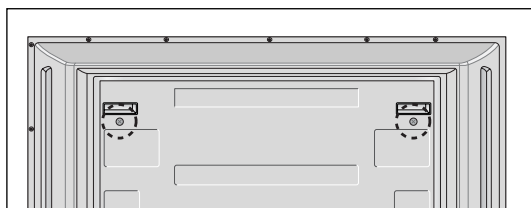
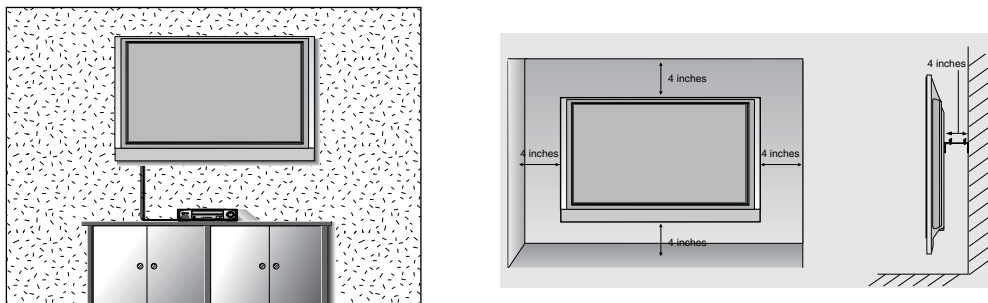

<nur 42PC1R*, 42PC3R*>

Entfernen Sie die beiden Schrauben an der Rückseite des Geräts, bevor Sie die Wandhalterungsklammer anbringen.

ANSCHLÜSSE & EINSTELLUNGEN

- Wandantennenbuchse oder Außenantenne ohne Kabelboxanschluss Justieren Sie die Antennenausrichtung bei Bedarf für optimale Bildqualität.

ANTENNENANSCHLUSS

- Justieren Sie die Antennenausrichtung für optimale Bildqualität.
- Antennenkabel und Wandler werden nicht mitgeliefert.

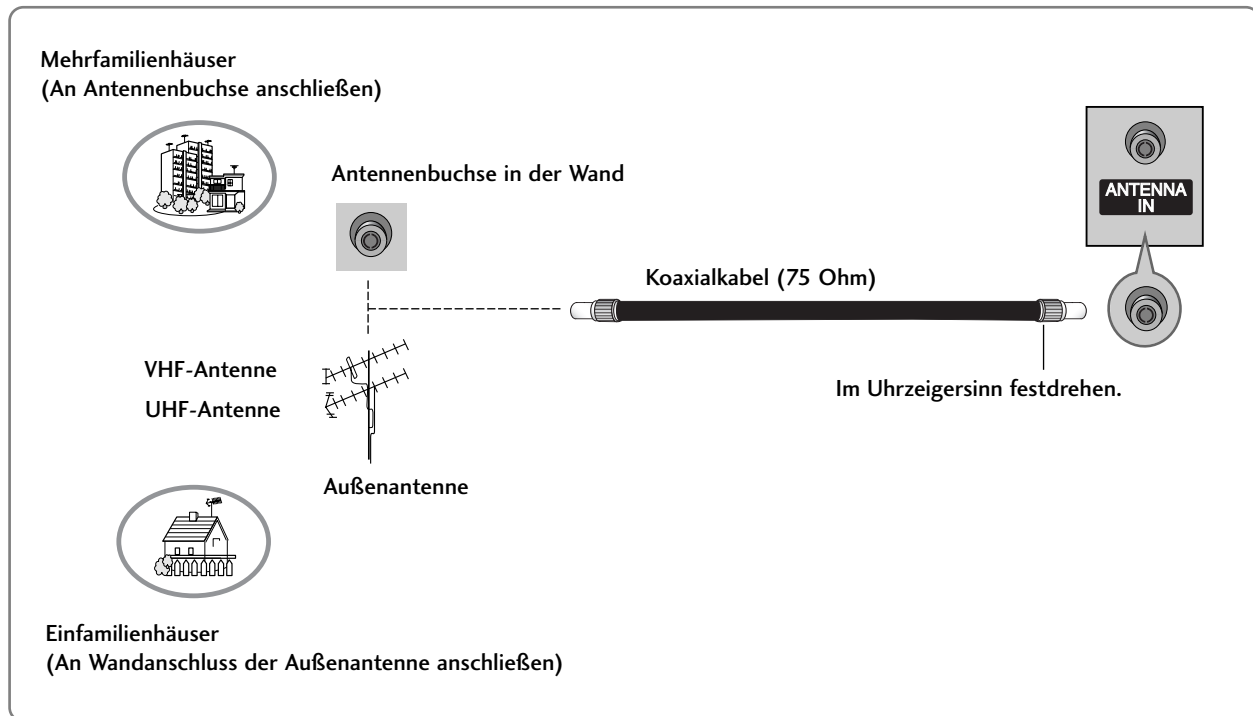

- Um bei schlechtem Empfang eine bessere Bildqualität zu erhalten, bringen Sie einen Signalverstärker an der Antenne an (siehe rechts).
- Wenn das Signal für zwei TV-Geräte verwendet werden soll, verwenden Sie eine Signalweiche für den Anschluss.

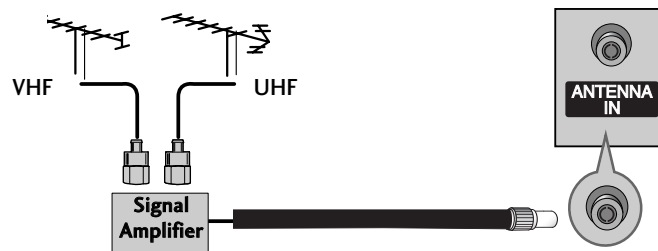

ANSCHLÜSSE & EINSTELLUNGEN

VIDEOREKORDER-SETUP

- Lassen Sie zwischen Videorekorder und TV-Gerät einen angemessenen Abstand, um Bildrauschen zu vermeiden.
- Normalerweise handelt es sich hierbei um ein Standbild eines Videorekorders. Falls das Bildformat 4:3 verwendet wird, können Standbilder an den Seiten des Bildschirms sichtbar bleiben.

Bei Anschluss eines Antennenkabels

- 1 Verbinden Sie die **ANT OUT**-Buchse des **ANT OUT** Videorekorders mit der **Antenna-Buchse** am TV-Gerät.
- 2 Schließen Sie das Antennenkabel an die **ANT IN**-Buchse des Videorekorders an.
- 3 Drücken Sie auf dem Videorekorder die Taste **PLAY** (Wiedergabe) und stimmen Sie die jeweiligen Programme am TV-Gerät und Videorekorder aufeinander ab.

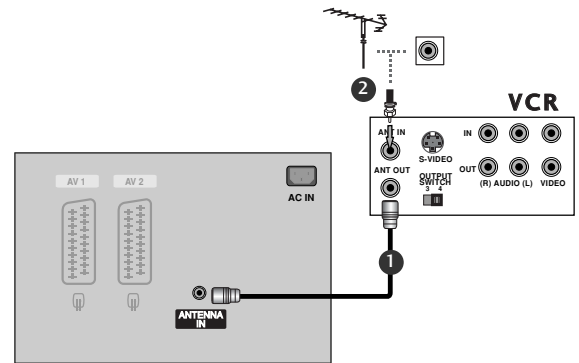

Bei Anschluss des RCA-Kabels

- 1 Verbinden Sie die AUDIO/VIDEO-Buchsen des TV-Geräts mit denen des Videorekorders. Dabei müssen die Farben der verbundenen Buchsen übereinstimmen (Video = gelb, Audio Left = weiß und Audio Right = rot).
- 2 Legen Sie eine Videokassette in den Videorekorder ein und drücken Sie die Wiedergabetaste auf dem Videorekorder (siehe Eigentümerhandbuch des Videorekorders).
- 3 Wählen Sie über die Taste **INPUT** auf der Fernbedienung **AV3** als Eingangsquelle.
 - Wählen Sie **AV IN4** als Eingangsquelle bei Anschluss an die **AV4**-Buchse auf der Vorderseite des Geräts. (außer 42PC3R*, 32/37/42LB2R*)

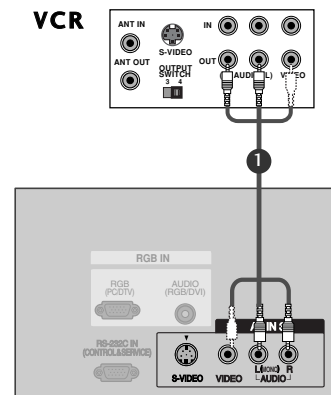

! NOTE

- ▶ Wenn Sie einen Mono-Videorekorder besitzen, verbinden Sie den Videorekorder über das Audiokabel mit der AUDIO L/MONO-Buchse des Geräts.

Bei Anschluss über ein SCART-Kabel

- 1 Verbinden Sie die SCART-Buchse des Videorekorders mit der **AV1**-Buchse am TV-Gerät.
- 2 Legen Sie eine Videokassette in den Videorekorder ein und drücken Sie auf dem Videorekorder **PLAY** (Wiedergabe). (Siehe Eigentümerhandbuch des Videorekorders)
- 3 Wählen Sie über die Taste **INPUT** auf der Fernbedienung **AV1** als Eingangsquelle.
 - Wählen Sie **AV2** als Eingangsquelle bei Anschluss an die **AV2**-SCART-Buchse.

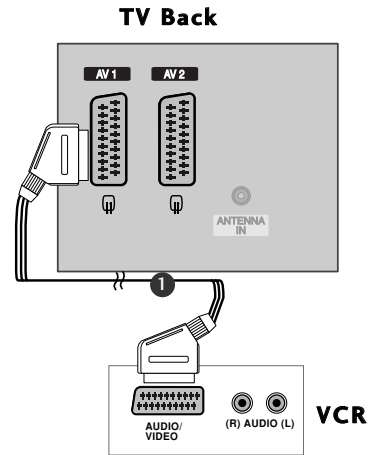

! HINWEIS

- ▶ Wenn das S-VIDEO- (Y/C) Signal über die Euro Scart-Buchse 2 (AV2) empfangen wird, muss in den Modus „S-Video2“ gewechselt werden.
- ▶ Verwenden Sie nur geschirmte EURO Scart-Kabel.

Bei Anschluss des S-Video-Kabels

- 1 Verbinden Sie den S-VIDEO-Ausgang des Videorekorders mit dem **S-VIDEO**-Eingang des TV-Geräts. Die Bildqualität wird im Vergleich zu herkömmlichen Composite-Signalen (RCA-Kabel) verbessert.
- 2 Verbinden Sie die Audioausgänge des Videorekorders mit den **AUDIO**-Eingangsbuchsen des TV-Geräts.
- 3 Legen Sie eine Videokassette in den Videorekorder ein und drücken Sie auf dem Videorekorder **PLAY** (Wiedergabe) (siehe Handbuch des Herstellers des Videorekorders).
- 4 Wählen Sie über die Taste **INPUT** (Eingangsquelle) auf der Fernbedienung **AV3** als Eingangsquelle.

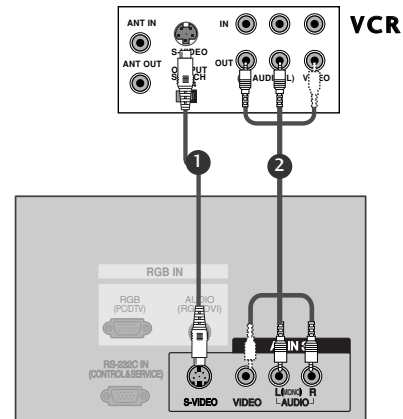

! HINWEIS

- ▶ Wenn sowohl ein S-VIDEO- als auch ein VIDEO-Signal an den S-VHS-Anschluss des Videorekorders angeschlossen sind, kann nur das S-VIDEO-Signal empfangen werden.

ANSCHLUSS EXTERNER ANSCHLUSS EXTERNER GERÄTE

- 1 Verbinden Sie die **AUDIO/VIDEO**-Buchsen des TV-Geräts mit denen des Videorekorders. Dabei müssen die Farben der verbundenen Buchsen übereinstimmen (Video = gelb, Audio Left = weiß und Audio Right = rot).
- 2 Wählen Sie über die Taste **INPUT** auf der Fernbedienung **AV 4** als Eingangsquelle. (außer 42PC3R*, 32/37/42LB2R*)
- Wählen Sie AV IN 3 als Eingangsquelle bei Anschluss an die AV3-Buchse auf der Vorderseite des Geräts.
- 3 Bedienen Sie das entsprechende externe Gerät. Weitere Informationen erhalten Sie im Handbuch des externen Geräts.

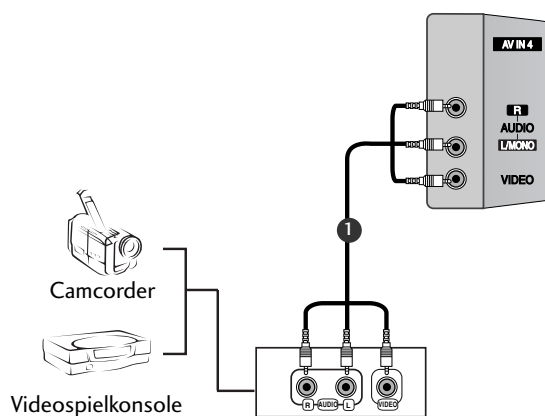

EINSTELLUNG DES DVD-PLAYERS

Bei Anschluss über ein Component-Kabel

- 1 Verbinden Sie die Videoausgänge (Y, PB, PR) des DVD-Spielers mit den Buchsen **COMPONENT VIDEO** (Y, PB, PR) am TV-Gerät.
- 2 Verbinden Sie die Audioausgänge des DVD-Spielers mit den **COMPONENT AUDIO**-Eingangsbuchsen des TV-Geräts.
- 3 Schalten Sie den DVD-Spieler ein und legen Sie eine DVD ein.
- 4 Wählen Sie über die Taste **INPUT** auf der Fernbedienung **Component** als Eingangsquelle.
- 5 Weitere Informationen erhalten Sie im Handbuch des DVD-Spielers.

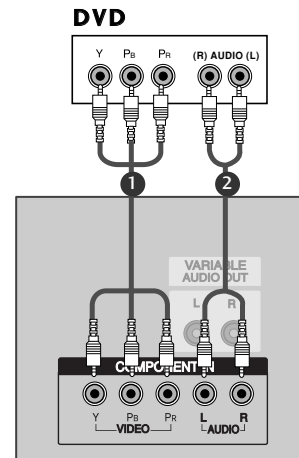

! HINWEIS

- **Component-Eingangsbuchsen**
Schließen Sie den DVD-Spieler für eine bessere Bildqualität an die Component-Eingangsbuchsen an (siehe unten).

Component-Buchsen am TV-Gerät	Y	Pb	Pr
Videoausgänge am DVD-Spieler	Y	Pb	Pr
	Y	B-Y	R-Y
	Y	Cb	Cr
	Y	Pb	Pr

Bei Anschluss über ein SCART-Kabel

- 1 Verbinden Sie die AV1 -SCART-Buchse des TV-Geräts mit der SCART-Buchse am DVD-Spieler.
- 2 Schalten Sie den DVD-Spieler ein und legen Sie eine DVD ein.
- 3 Wählen Sie über die Taste INPUT auf der Fernbedienung AV1 als Eingangsquelle.
- Wählen Sie AV2 als Eingangsquelle bei Anschluss an die AV2 -SCART-Buchse.

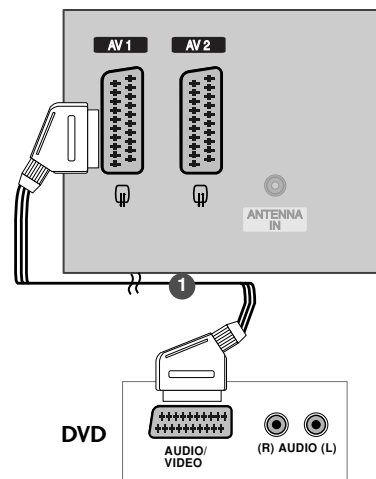

! HINWEIS

- Verwenden Sie bitte ein geschirmtes SCART-Kabel.

ANSCHLÜSSE & EINSTELLUNGEN

Bei Anschluss des S-Video-Kabels

- 1 Verbinden Sie den S-VIDEO-Ausgang des DVD-Spielers mit dem **S-VIDEO**-Eingang des TV-Geräts.
- 2 Verbinden Sie die Audioausgänge des DVD-Spielers mit den **AUDIO**-Eingangsbuchsen des TV-Geräts.
- 3 Schalten Sie den DVD-Spieler ein und legen Sie eine DVD ein.
- 4 Wählen Sie über die Taste **INPUT** (Eingangsquelle) auf der Fernbedienung **AV3** als Eingangsquelle.
- 5 Weitere Informationen erhalten Sie im Handbuch des DVD-Spielers.

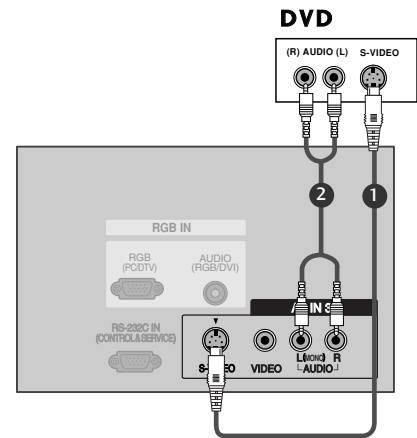

Bei Anschluss über ein HDMI-Kabel

- 1 Verbinden Sie die HDMI-Ausgangsbuchsen des DVD-Spielers mit der **HDMI IN**-Eingangsbuchse des TV-Geräts.
- 2 Wählen Sie über die Taste **INPUT** (Eingangsquelle) auf der Fernbedienung **HDMI1/DVI** oder **HDMI2** als Eingangsquelle.
- 3 Weitere Informationen erhalten Sie im Handbuch des DVD-Spielers.

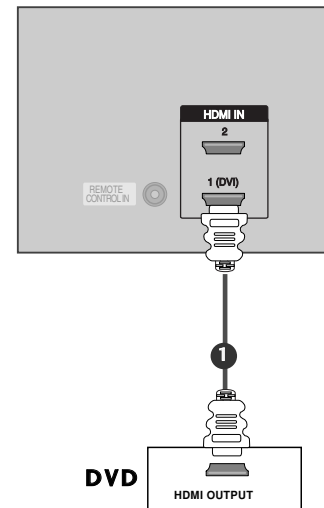

! HINWEIS

- ▶ Über ein HDMI-Kabel kann das Fernsehgerät Video- und Audio-Signale gleichzeitig empfangen.
- ▶ Wenn der DVD-Spieler Auto HDMI unterstützt, wird die Auflösung des DVD-Ausgangs automatisch auf 1280 x 720p gesetzt.
- ▶ Wenn der DVD-Spieler Auto HDMI nicht unterstützt, müssen Sie die Ausgangsaufösung entsprechend einstellen.
Wählen Sie für eine optimale Bildqualität eine Ausgangsaufösung von 1280 x 720p für den DVD-Spieler aus.

EINSTELLUNG DER STB (SET-TOP BOX)

Bei Anschluss über ein Component-Kabel

- 1 Verbinden Sie die Videoausgänge (Y, PB, PR) des DVD-Spielers mit den Buchsen COMPONENT VIDEO am TV-Gerät.
- 2 Verbinden Sie die Audioausgänge des DVD-Spielers mit den COMPONENT AUDIO-Eingangsbuchsen des TV-Geräts.
- 3 Schalten Sie die digitale Set-Top Box ein (siehe Handbuch des Herstellers der digitalen Set-Top Box).
- 4 Wählen Sie über die Taste INPUT auf der Fernbedienung Component als Eingangsquelle.

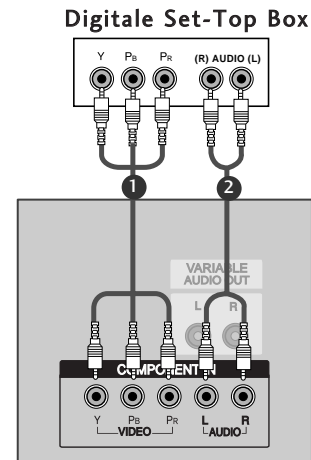

! HINWEIS

Signal	Komponent	RGB-DTV	HDMI1/DVI (DTV)	HDMI2 (DTV)
480i/576i	Ja	Nein	Nein	Nein
480p/576p/720p/1080i/1080p(nur 47LB2R+)	Ja	Ja	Ja	Ja

Bei Anschluss über ein HDMI-Kabel

- 1 Verbinden Sie die HDMI-Ausgangsbuchsen der digitalen Set-Top Box mit der **HDMI1 (DVI) IN**-Eingangsbuchse des Fernsehgeräts.
- 2 Verbinden Sie die Audio-Ausgangsbuchsen der digitalen Set-Top Box mit der **AUDIO (RGB/DVI)**-Buchse des Fernsehgeräts.
- 3 Schalten Sie die digitale Set-Top Box ein (siehe Handbuch des Herstellers der digitalen Set-Top Box).
- 4 Wählen Sie über die Taste **HDMI1/DVI** auf der Fernbedienung **INPUT** als Eingangsquelle.

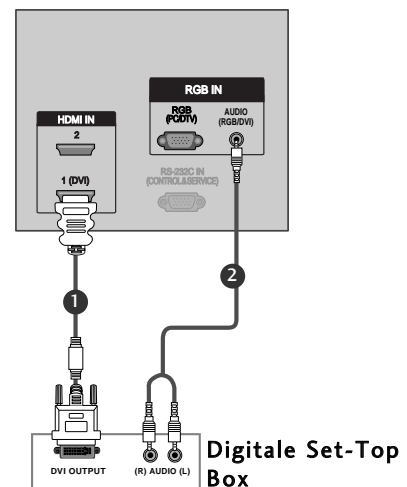

! HINWEIS

- ▶ Wenn die digitale Set-Top Box einen DVI- und keinen HDMI-Ausgang besitzt, ist eine eigene Audio-Verbindung erforderlich.
- ▶ Wenn die digitale Set-Top Box Auto DVI unterstützt, wird die Ausgangsaufösung der digitalen Set-Top Box automatisch auf 1280 x 720p eingestellt.
- ▶ Wenn die digitale Set-Top Box Auto DVI nicht unterstützt, müssen Sie die Ausgangsaufösung entsprechend einstellen. Wählen Sie für eine optimale Bildqualität eine Ausgangsaufösung von 1280 x 720p für die digitale Set-Top Box aus.

Bei Anschluss über ein D-Sub-15-Pin-Kabel

- 1 Verbinden Sie die RGB-Ausgangsbuchse des PCs mit der **RGB IN- (PC/DTV)** Buchse des Fernsehgeräts.
- 2 Verbinden Sie die Audio-Ausgangsbuchsen der digitalen Set-Top Box mit der **AUDIO IN- (RGB)** Buchse des Fernsehgeräts.
- 3 Schalten Sie die digitale Set-Top Box ein (siehe Handbuch des Herstellers der digitalen Set-Top Box).
- 4 Wählen Sie über die Taste **INPUT** (Eingangsquelle) auf der Fernbedienung **RGB-DTV** als Eingangsquelle.

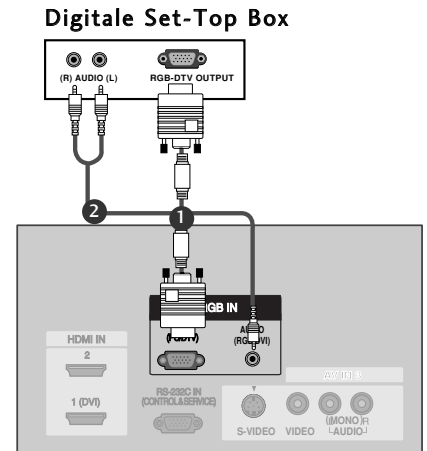

Bei Anschluss über ein HDMI-Kabel

- 1 Verbinden Sie die HDMI-Ausgangsbuchsen des DVD-Spielers mit der HDMI IN-Eingangsbuchse des TV-Geräts.
- 2 Wählen Sie über die Taste **INPUT** auf der Fernbedienung **HDMI1/DVI** oder **HDMI2** als Eingangsquelle.
- 3 Schalten Sie die digitale Set-Top Box ein (siehe Handbuch des Herstellers der digitalen Set-Top Box).

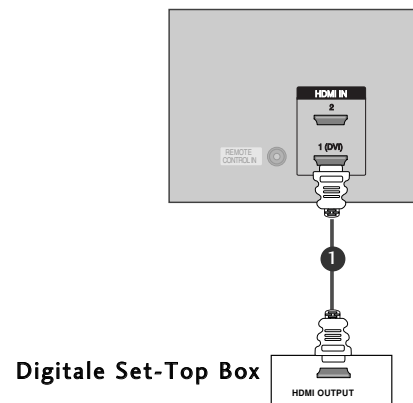

! HINWEIS

- ▶ Über ein HDMI-Kabel kann das Fernsehgerät Video- und Audio-Signale gleichzeitig empfangen.
- ▶ Wenn der DVD-Spieler Auto HDMI unterstützt, wird die Auflösung des DVD-Ausgangs automatisch auf 1280 x 720p gesetzt.
- ▶ Wenn der DVD-Spieler Auto HDMI nicht unterstützt, müssen Sie die Ausgangsauf Auflösung entsprechend einstellen. Wählen Sie für eine optimale Bildqualität eine Ausgangsauf Auflösung von 1280 x 720p für den DVD-Spieler aus.

PC-SETUP

- Dieses TV-Gerät unterstützt Plug and Play, d. h. der PC passt sich automatisch den Einstellungen des TV-Geräts an.

Bei Anschluss über ein D-Sub-15-Pin-Kabel

- 1 Verbinden Sie die RGB-Ausgangsbuchsen des PCs mit der **RGB IN (PC/DTV)**-Buchse des Fernsehgeräts.
- 2 Verbinden Sie die PC-Audio-Ausgangsbuchse mit der **AUDIO (RGB/DVI)**-Buchse des Fernsehgeräts.
- 3 Schalten Sie den PC und das Fernsehgerät ein.
- 4 Wählen Sie über die Taste **INPUT** auf der Fernbedienung **RGB-PC** als Eingangsquelle.

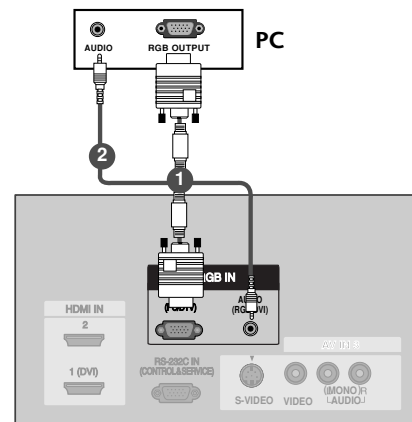

Bei Anschluss über ein HDMI-zu-DVI-Kabel

- 1 Verbinden Sie die HDMI-Ausgangsbuchsen des PCs mit der **HDMI1 (DVI) IN**-Buchse des Fernsehgeräts.
- 2 Verbinden Sie die PC-Audio-Ausgangsbuchse mit der **AUDIO (RGB/DVI)**-Buchse des Fernsehgeräts.
- 3 Schalten Sie den PC und das Fernsehgerät ein.
- 4 Wählen Sie über die Taste **INPUT** auf der Fernbedienung **HDMI1/DVI** als Eingangsquelle.

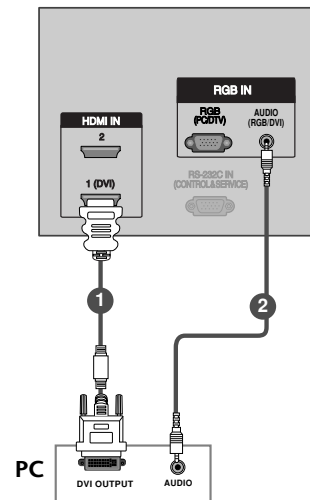

! HINWEIS

- ▶ Wenn der PC einen DVI- und keinen HDMI-Ausgang besitzt, wird eine eigene Audio-Verbindung benötigt.

! HINWEIS

- ▶ Wenn der Monitor an einen PC angeschlossen ist, erhalten Sie ein hervorragendes Bild und einen einmaligen Klang.
- ▶ Vermeiden Sie die Darstellung von Standbildern und Teilstandbildern, da sich diese sonst permanent "einbrennen" und diese dann später immer noch als Schattenbild sichtbar sind. (kein Garantieanspruch!) Benutzen Sie ggf. einen Screensaver.
- ▶ Ändern Sie ggf. die Bildschirmauflösung des PCs. Anschließend verbinden Sie den PC mit den Anschlussbuchsen RGB- EINGANG (PC-INPUT) oder HDMI-EINGANG (DIGITAL RGB-INPUT) am Monitor.
- ▶ Im PC-Modus können im Zusammenhang mit der Auflösung Bildrauschen, vertikale Muster, Kontrast- oder Helligkeitsfehler auftreten. Bei auftretendem Bildrauschen stellen Sie im PC-Modus eine andere Auflösung ein, ändern Sie die Bildwiederholfrequenz, oder verändern Sie die Einstellungen für Helligkeit und Kontrast, bis das Bild klar ist. Wenn die Bildwiederholfrequenz der Grafikkarte nicht geändert werden kann, wechseln Sie die PC-Grafikkarte aus, oder wenden Sie sich an den Hersteller der Grafikkarte.
- ▶ Synchronisierung: R-G-B-H-V, separate Synchronisation.
- ▶ Verbinden Sie den Monitorausgang des PC über das Signalkabel mit dem RGB-Eingang des Monitors oder verbinden Sie den HDMI-Ausgang des PC über das Signalkabel mit dem HDMI-I -Eingang des Monitors.
- ▶ Verbinden Sie die Audiobuchsen des PC über ein Audiokabel mit den Audiobuchsen am Monitor. (Audiokabel sind nicht im Lieferumfang enthalten.)
- ▶ Wenn Sie eine Soundkarte verwenden, stellen Sie den Ton nach Bedarf am PC ein.
- ▶ Dieser Monitor unterstützt den VESA Plug-and-Play Standard. Wenn Sie ein Plug-and-Play-fähiges System an den Monitor anschließen (PC), sind keine weiteren Einstellungen erforderlich. Der Monitor sendet EDID-Daten mit dem DDC-Protokoll an das PC-System. Der PC stellt automatisch seine Grafikeigenschaften auf den Monitor ein.
- ▶ Das DDC-Protokoll ist für RGB (Analog RGB), HDMI (HDMI, Digital RGB) voreingestellt.
- ▶ Bei Bedarf stellen Sie den Monitor / PC auf Plug-and-Play ein.
- ▶ Wenn die Grafikkarte des PC nicht gleichzeitig analoge und digitale RGB-Signale ausgibt, verbinden Sie den RGB- Eingang (PC INPUT) oder den HDMI-Eingang (DIGITAL RGB INPUT) des Monitors mit dem PC.
- ▶ Wenn die Grafikkarte des PC gleichzeitig analoge und digitale RGB-Signale ausgibt, stellen Sie den Monitor entweder auf RGB oder HDMI ein (die Modi werden vom Monitor automatisch auf Plug-and-Play eingestellt).

Verfügbare Bildschirmauflösung
(37/42LC2R*, 37/42LC25R*, 37/42LC3R*,
32/37/42LB2R*) **RGB[PC]** / **HDMI[PC]** mode

Auflösung	Horizontalfrequenz (kHz)	Bildwiederholfr equenz (Hz)
720x400	31,469	70,08
640x480	31,469 37,500	59,94 75,00
800x600	37,879 46,875	60,31 75,00
832x624	49,725	74,55
1024x768	48,363 56,476 60,023	60,00 70,06 75,02
1280x768	47,693	59,99
1360x768	47,700	60,00
1366x768	47,700	60,00

Verfügbare Bildschirmauflösung
(47LB2R*) **RGB[PC]** / **HDMI[PC]** mode

Auflösung	Horizontalfrequenz (kHz)	Bildwiederholfr equenz (Hz)
720x400	31,469	70,08
640x480	31,469	59,94
800x600	37,879	60,31
1024x768	48,363	60,00
1280x768	47,776	59,87
1280x960 (nur HDMI[PC])	59,699	59,939
1360x768	47,72	59,799
1366x768	47,7	60
1280x1024	63,668	59,895
1400x1050 (nur RGB[PC])	65,317	59,978
1600x1200	75	60
1920x1080	66,587	59,934
1920x1200	74,038	59,950

Verfügbare Bildschirmauflösung
(42/50PC1R*, 42PC3R*)
RGB[PC] / **HDMI[PC]** mode

Auflösung	Horizontalfrequenz (kHz)	Bildwiederholfr equenz (Hz)
640x350	31,468	70,09
720x400	31,469	70,08
640x480	31,469 35,00 37,861 37,500	59,94 66,66 72,80 75,00
848x480	31,5 37,799 39,375	60,00 70,00 75,00
852x480	31,5 37,799 39,975	60,00 70,00 75,00
832x624	49,725	74,55
800x600	37,897 48,077 46,875	60,31 72,18 75,00
1024x768	48,363 56,476 60,023	60,00 70,06 75,02
1280x1024	63,981	60,02
1280x768	47,693 60,091	59,99 74,93
1360x768	47,700 59,625	60,00 75,02
1366x768	47,700 59,625	60,00 75,02

ANSCHLÜSSE & EINSTELLUNGEN

EINSCHALTEN DES FERNSEHGERÄTS

Wenn das Gerät eingeschaltet ist, stehen Ihnen unterschiedliche Funktionen zur Verfügung.

Einschalten des Fernsehgeräts

- 1 Schließen Sie zunächst das Stromkabel ordnungsgemäß an. Das Fernsehgerät wechselt dann in den Standby-Modus.
 - Schalten Sie das Fernsehgerät ein, indem Sie die Tasten ϕ/I , INPUT, PR \blacktriangle / \blacktriangledown am Fernsehgerät oder die Tasten POWER, TV, INPUT, PR +/-, oder die Zahlentasten Zahlentasten (0~9) auf der Fernbedienung betätigen.

Lautstärkeregelung

- 1 Drücken Sie VOL +/- zur Änderung der Lautstärke.
- 2 Wenn Sie den Ton ganz ausstellen möchten, drücken Sie die Taste MUTE (Lautlos).
- 3 Diese Funktion wird über die Taste MUTE (Lautlos), VOL +/- oder I/II deaktiviert.

Programmauswahl

- 1 Drücken Sie + / - or NUMBER buttons to select a programme number.

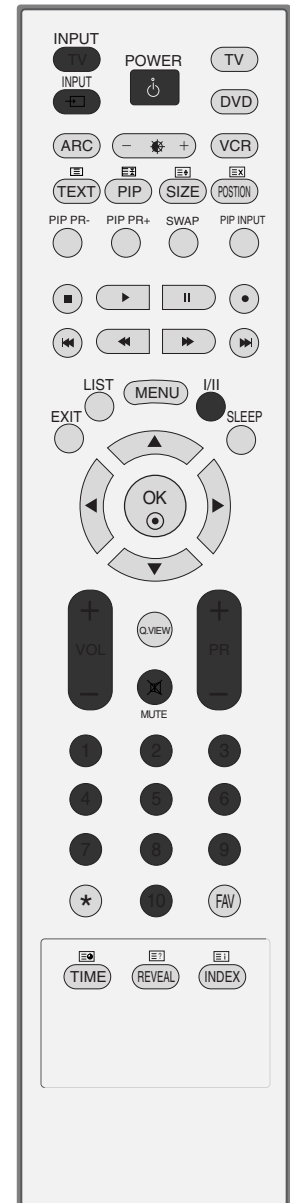

! NOTE

- Ziehen Sie den Stecker aus der Steckdose, bevor Sie in den Urlaub fahren.

Onscreen-Menü-Sprach-/Länderauswahl

Beim ersten Einschalten wird das Installationsmenü auf dem TV-Bildschirm angezeigt.

- 1 Drücken Sie ▲ / ▼ / ◀ / ▶ und dann **OK**, um die gewünschte Sprache auszuwählen.

- 2 Drücken Sie ▲ / ▼ / ◀ / ▶ und dann **OK**, um das Land auszuwählen.

* Wenn Sie die Sprach-/Länderauswahl ändern wollen

- 1 Drücken Sie die Taste **MENU**, und wählen Sie mit ▲ / ▼ das Menü **SPEZIELL** aus.

- 2 Drücken Sie ▶ und wählen Sie mit den Tasten ▲ / ▼ das Menü **Sprache (language)**. Das Menü lässt sich in der gewünschten Sprache am Bildschirm anzeigen.
Oder; Drücken Sie ▶ und wählen Sie mit den Tasten ▲ / ▼ das Menü **Land**.

- 3 Drücken Sie ▶ und dann ▲ / ▼, um die gewünschte Sprache oder das gewünschte Land auszuwählen.

- 4 Betätigen Sie die Taste **OK**.

- 5 Betätigen Sie die Taste **EXIT**, um zur normalen Fernsehansicht zurückzukehren.

! HINWEIS

- ▶ Falls Sie die **Installationshandbuch** nicht über die Schaltfläche **EXIT** speichern oder die OSD-Bildschirmanzeige automatisch ausgeblendet wird, erscheint der Einstellungsbildschirm bei jedem Einschalten des Gerätes automatisch erneut.
- ▶ Falls Sie nicht das Land auswählen, in dem Sie sich gerade befinden, wird der Videotext u. U. nicht korrekt angezeigt und lässt sich nicht fehlerlos bedienen.
- ▶ Die Sprachen Arabisch und Hebräisch stehen in den **Installationshandbuch** nur in arabischen oder hebräischen **Land** zur Verfügung.

ZUSATZFUNKTIONEN

PIP (PICTURE-IN-PICTURE)/DOUBLE WINDOW/POP

Über die Funktion PIP können Sie sich gleichzeitig zwei unterschiedliche Quellsignale auf Ihrem Fernsehgerät ansehen. Ein Signal wird groß angezeigt, das andere wird kleiner als Nebenbild eingeblendet.

Über den Modus DW (Double Window – Zwei Fenster) wird der Bildschirm in zwei Hälften geteilt, wodurch zwei Bildquellsignale gleichzeitig auf dem Bildschirm des Fernsehgeräts angezeigt werden können. Jedes Quellsignal wird auf einer Hälfte des Bildschirms angezeigt.

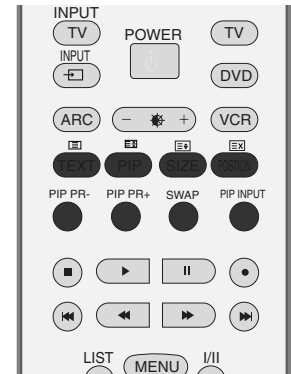

PIP/Double Window/POP

Drücken Sie **PIP**, um in das Unterbild zu gelangen. Durch Drücken von PIP werden die PIP-Einstellungen wie folgt geändert. Die Optionen POP sind für die Modelle 47LB2R* nicht verfügbar.

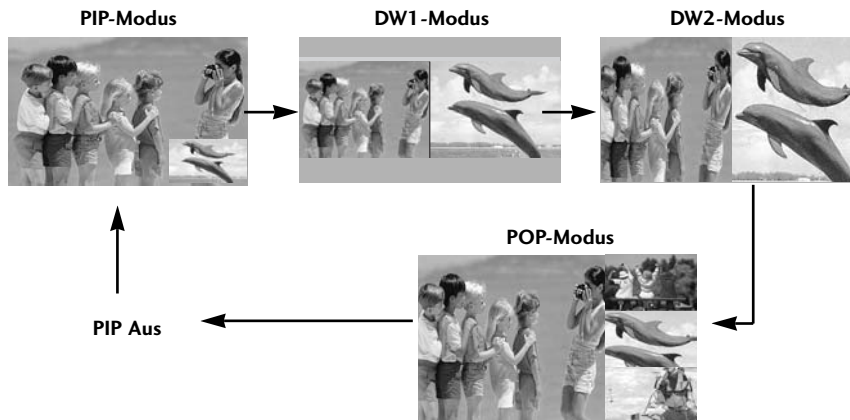

Programmauswahl für das Unterbild

Drücken Sie die Tasten **PIP PR +/-**, um ein Programm für das Unterbild auszuwählen. Ein Unterbild kann im TV-Modus nicht für das Haupt- und das Unterbild gleichzeitig ausgewählt werden.

Auswahl der Eingangsquelle für das Unterbild

Drücken Sie die Taste **PIP INPUT** (PIP-Signalquelle), um eine Signalquelle für das Unterbild auszuwählen. Mit jeder Betätigung der Taste PIP INPUT ändert sich die Eingangsquelle des Unterbilds.

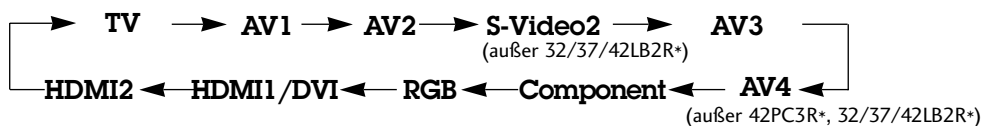

Anpassung der Größe des Unterbilds (nur im PIP-Modus)

Drücken Sie mehrmals **SIZE** (Größe), um die gewünschte Größe für das Unterbild auszuwählen.

Verschieben des Unterbilds (nur im PIP-Modus)

Drücken Sie mehrmals die Taste **POSITION**, bis Sie die gewünschte Position erreicht haben. Das Unterbild wird im Uhrzeigersinn verschoben.

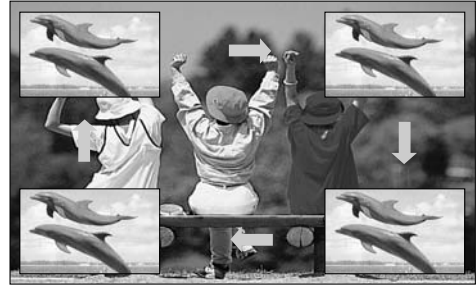

PIP-Transparenz (nur im PIP-Modus)

- 1 Rufen Sie mit der Taste **MENU** und anschließend mit **▲ / ▼** das **ANZEIGE** Menü auf.
- 2 Betätigen Sie die Taste **▶** und anschließend die Taste **▲ / ▼**, um die Option **PIP Transparenz** auszuwählen.
- 3 Betätigen Sie die **▶** Taste und anschließend die **◀ / ▶** Taste um die **PIP Transparenz** einzustellen.
- 4 Betätigen Sie die Taste **EXIT**, um zur normalen Fernsehsicht zurückzukehren.

Tausch von Haupt- und Unterbild

Drücken Sie die Taste **SWAP** (Tausch), um zwischen Haupt- und Unterbild zu wechseln.

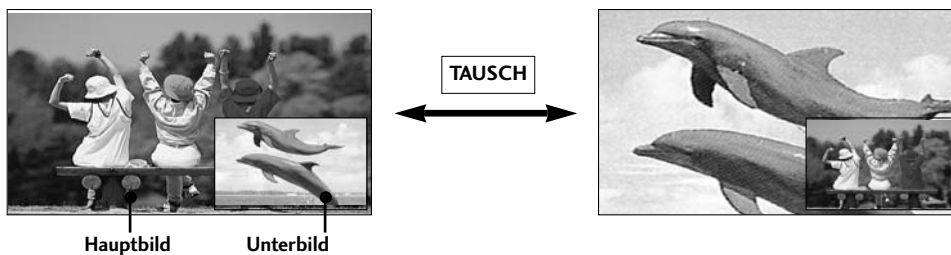

POP (Bild aus Bild: Programmsuche)

Die Optionen POP sind für die Modelle 47LB2R* nicht verfügbar.

Verwenden Sie die Funktion POP, um nach Programmen in allen gespeicherten Kanälen zu suchen, nacheinander auf dem 3 POP Bildschirm (wobei sich die Signalquelle des Hauptbilds nicht ändert). Die Bilder aller programmierten Kanäle werden über den 3 POP-Bildschirm gesucht.

Wenn Sie auf dem Hauptbildschirm fernsehen, wird auf den Unterbildschirmen nach demselben TV-Programm gesucht.



VIDEOTEXT

Wenn der PDP Tuner mit einem Decoder für Videotext ausgestattet ist, können Sie diesen Service vieler Sendeanstalten kostenlos nutzen.

Videotext ist ein kostenloser aktueller Informationsdienst vieler Fernsehanstalten. Über Videotext werden sog. „Seiten“ mit Nachrichten, Wetterdaten, Fernsehprogrammen, Aktienkursen und vielen anderen Themen zur Verfügung gestellt.

Der Videotext-Decoder dieses Gerätes unterstützt SIMPLE-, TOP- und FASTEXT-Systeme. SIMPLE-Text (Standard-Videotext) besteht aus einer Reihe von Seiten, die durch direkte Eingabe der entsprechenden Seitenzahlen aufgerufen werden. TOP- und FAS-TEXT sind neuere Funktionen, mit denen ein schnellerer Zugang zu Videotext-Informationen ermöglicht wird.

Ein- und Ausschalten

Betätigen Sie die Taste TEXT, um den Videotext-Modus einzuschalten. Nun wird die erste oder die letzte Seite auf dem Bildschirm angezeigt.

In der Kopfzeile des Bildschirms werden zwei Seitennummern, der Name des Fernsehsenders, Datum und Uhrzeit angezeigt. Die erste Seitennummer ist die gewählte Seitennummer, die zweite ist die Nummer der aktuell angezeigten Seite. Um den Videotext wieder auszuschalten, betätigen Sie die Taste TEXT. Das Gerät kehrt in den vorherigen Modus zurück.

SIMPLE-Text

■ Seite aufrufen

- 1 Geben Sie mit den Zifferntasten die gewünschte dreistellige Seitennummer ein. Wenn Sie bei der Wahl eine falsche Nummer eingeben, ergänzen Sie zunächst die dreistellige Zahl, und geben dann die korrekte Seitennummer erneut ein.
Mit der Taste **PR+/-** rufen Sie die vorherige bzw. die nächste Seite auf.

TOP-Text

- Die Benutzerführung zeigt im unteren Bereich des Bildschirms vier Farbfelder (rot, grün, gelb und blau). Das gelbe Feld steht für die nächste Gruppe, das blaue Feld für den nächsten Themenblock.

■ Themenblock / Gruppe / Seite aufrufen

1. Mit der blauen Taste schalten Sie von Themenblock zu Themenblock.
2. Mit der gelben Taste schalten Sie zur nächsten Gruppe mit automatischer Überleitung zum nächsten Themenblock.
3. Mit der grünen Taste schalten Sie zur nächsten vorhandenen Seite mit automatischer Überleitung zum nächsten Themenblock. Für diese Funktion kann auch die Taste **PR+** benutzt werden.
4. Mit der roten Taste kehren Sie zu der vorherigen Auswahl zurück. Für diese Funktion kann auch die Taste **PR-** benutzt werden.

■ Direkte Seitenanwahl

Ebenso wie beim SIMPLE-Modus können Sie eine bestimmte Seite auch im TOP-Modus durch direkte Eingabe der dreistelligen Seitennummer über die Zifferntasten aufrufen.

FASTEXT-Modus

- Die Videotext-Seiten sind am unteren Bildschirmrand farbkodiert und werden mit den entsprechenden Farbtasten aufgerufen.

■ Seite aufrufen

1. Betätigen Sie die Taste  um die Indexseite (Inhaltsübersicht) aufzurufen.
2. Die am unteren Bildschirmrand farbkodierten Seiten werden mit den entsprechenden Farbtasten aufgerufen.
3. Ebenso wie beim SIMPLE-Modus können Sie eine bestimmte Seite auch im FASTEXT-Modus durch direkte Eingabe der dreistelligen Seitennummer über die Zifferntasten aufrufen.
4. Mit der Taste **PR+/-** rufen Sie die vorherige bzw. die nächste Seite auf.

Spezielle Videotext-Funktionen

■ REVEAL (Ratespiele unter Videotext)

Durch Betätigen dieser Taste zeigen Sie versteckte Informationen an, z.B. die Lösungen zu Quizfragen oder Rätseln. Wenn Sie diese Taste erneut betätigen, werden diese Informationen wieder vom Bildschirm gelöscht.

■ SIZE (Seitenansicht vergrößern)

Der Text wird in doppelter Höhe angezeigt.
Wenn Sie die Taste einmal drücken, wird zunächst die obere Seitenhälfte vergrößert gezeigt.
Mit dem zweiten Tastendruck wird die untere Hälfte der Seite vergrößert gezeigt.
Nach dem dritten Tastendruck sehen Sie wieder die ganze Seite in Normalansicht.

■ UPDATE (Seitenblättern im Hintergrund)

Wenn Sie nach einer Seitenanwahl diese Taste drücken, wird auf das zuvor eingestellte Fernsehprogramm umgeschaltet, während Sie auf die neue Videotext-Seite warten. Das Symbol der Taste wird auf dem Bildschirm links oben eingeblendet. Sobald die Seite verfügbar ist, wird statt des Symbols die Seitennummer eingeblendet. Drücken Sie nun nochmals die Taste, um die Videotext-Seite anzuzeigen.

■ TIME

Nach Betätigen der Taste wird in das laufende Fernsehprogramm eines Senders, der Videotext sendet, rechts oben am Bildschirm die aktuelle Uhrzeit eingeblendet. Nach dem zweiten Tastendruck wird die Uhrzeit wieder ausgeblendet. Im Videotext-Modus können Sie mit dieser Taste eine Folgeseite aufrufen. Die Nummer der Folgeseite wird unten am Bildschirm angezeigt. Wenn Sie die Folgeseite anhalten bzw. ändern möchten, Betätigen Sie die Taste ROT / GRÜN, ◀ / ▶ oder die Zifferntasten.
Durch nochmaliges Drücken der Taste schalten Sie diese Funktion wieder aus.

■ HOLD

Videotext-Meldungen können auf mehrere Seiten verteilt sein, die dann automatisch weitergeblättert werden. Mit dieser Taste halten Sie die Seitenfortschaltung an. Die Gesamtzahl der Seiten und die Nummer der aktuellen Seite werden normalerweise unter der Uhrzeit angezeigt. Wenn Sie diese Taste drücken, wird das Haltesymbol links oben angezeigt, und die aktuelle Seite bleibt auf dem Bildschirm erhalten.
Um mit dem Blättern fortzufahren, drücken Sie erneut diese Taste.

AUSWAHL UND EINSTELLUNG DER OSD-MENÜS

Das OSD-Menü (= am Bildschirm angezeigtes Menü) Ihres Fernsehgeräts könnte sich leicht von den Abbildungen in diesem Handbuch unterscheiden.

- 1 Um die einzelnen Menüs aufzurufen, drücken Sie die Taste **MENU** und anschließend die Taste **▲ / ▼**.
- 2 Um einzelne Menüpunkte aufzurufen, betätigen Sie zunächst die Taste **▶** und anschließend die Taste **▲ / ▼**.
- 3 Mit der Taste **◀ / ▶** ändern Sie die Einstellung des Menüpunktes im betreffenden Untermenü bzw. Pull-down-Menü. Eine höhere Ebene im Menü erreichen Sie über die Tasten **OK** oder **MENU** (Menü).

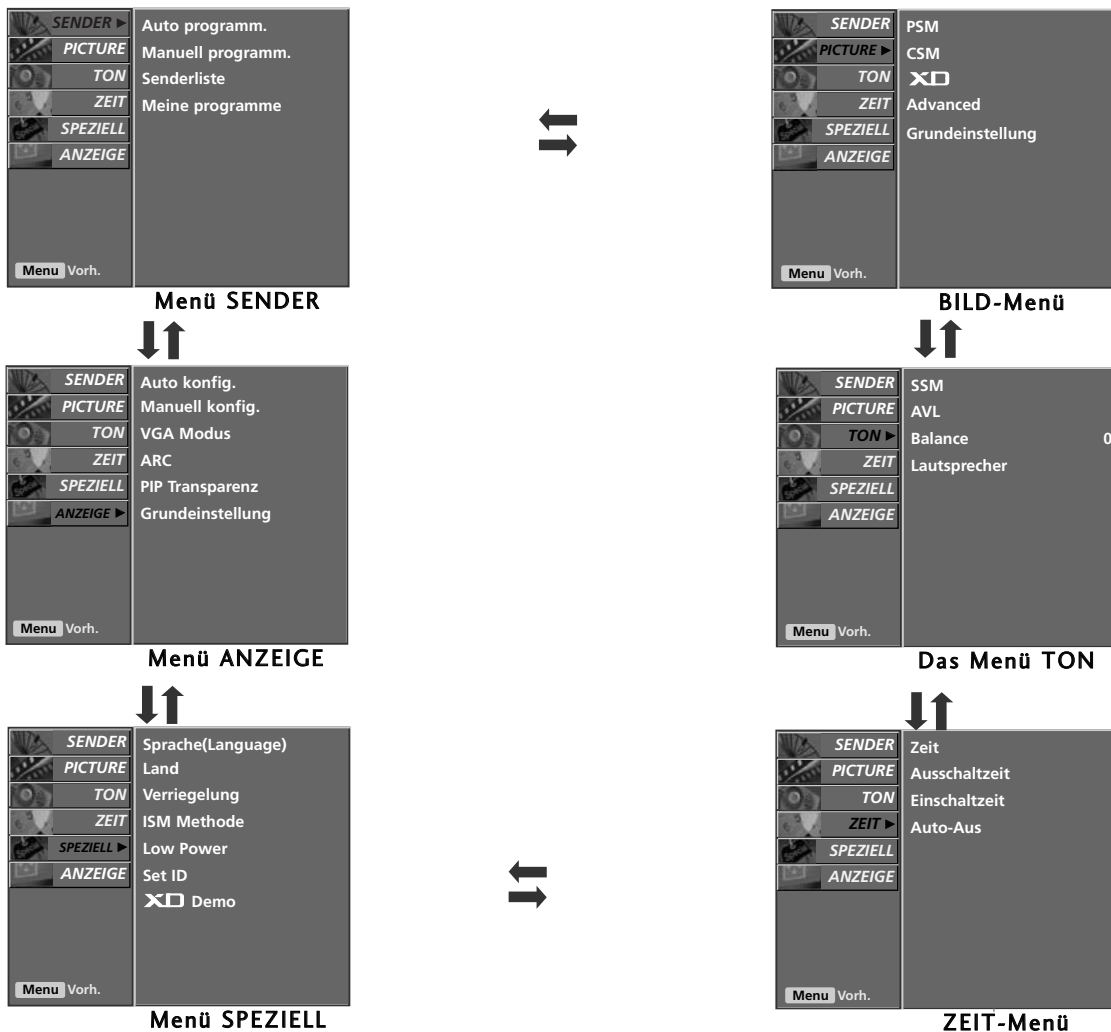

! HINWEIS

- a. Aufgrund der grafischen Darstellung können Sie den Screen-Status bequem über die OSD- (On Screen Display) Funktion einstellen.
- b. Das OSD (On Screen Display) in diesem Handbuch entspricht möglicherweise nicht exakt dem Ihres Fernsehgeräts, da es nur als erläuterndes Beispiel zum besseren Verständnis der Bedienung des Fernsehgeräts dienen soll.
(Es sind hauptsächlich Abbildungen für die Modelle 42PC1R* und 42PC3R* und 50PC1R*.enthalten.)
- c. Im Videotext-Modus werden keine Menüs angezeigt.
- d. Für einige Modelle wird im Menü **SCREEN** (Bildschirm) die Option „**XGA**“ angezeigt.
- e. Die Optionen „**ISM Method**“ (ISM-Methode) und „**Low Power**“ (Strom sparen) sind für die Modelle LCD TV nicht verfügbar.
- f. **Index**- nur 32/37/42/47LB2R*.

AUTOMATISCHE PROGRAMMIERUNG

Sie haben die Möglichkeit, bis zu 100 Fernsehsender auf den Programmplätzen (0 bis 99) zu speichern.

Die programmierten Fernsehsender lassen sich mit der Taste PR +/- oder mit den Zifferntasten aufrufen.

Sie können die Fernsehsender automatisch oder manuell einstellen.

Mit dieser Methode können alle empfangenen Fernsehsender gespeichert werden. Wir empfehlen Ihnen, beim Einrichten dieses Fernsehgerätes die automatische Programmierung zu verwenden.

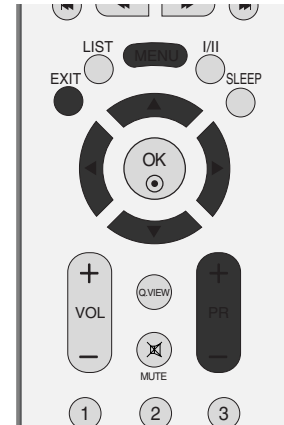

- 1 Drücken Sie die Taste **MENU**, und wählen Sie mit **▲ / ▼** das Menü **SENDER** aus.
- 2 Drücken Sie die Taste **▶** und anschließend die Taste **▲ / ▼**, um die Option **Auto. Programm.** auszuwählen.
- 3 Drücken Sie **▶** und dann **▲ / ▼**, um **Fernsehnorm** auszuwählen.
- 4 Drücken Sie **◀ / ▶**, um ein Fernsehnormmenü aufzurufen:
L : SECAM L/Lr (France)
BG : PAL B/G, SECAM B/G (Europa/ Osteuropa/ Asien/ Neuseeland/ Naher Osten/ Afrika/ Australien)
I : PAL I/II (Großbritannien/ Irland/ Hong Kong/ Südafrika)
DK : PAL D/K, SECAM D/K (Osteuropa, China, Afrika, GUS)
- 5 Drücken Sie die Taste **▲ / ▼**, um den Menüpunkt **Speichern ab** auszuwählen.
- 6 Drücken Sie **◀ / ▶** oder die **ZAHLENTASTEN**, um eine Startnummer auszuwählen. Falls Sie die **ZAHLENTASTEN** verwenden, werden Zahlen unter 10 mit einer vorangestellten "0" eingegeben, z. B. "05" für 5.
- 7 Drücken Sie die Taste **▲ / ▼**, um den Menüpunkt **Start** auszuwählen.
- 8 Drücken Sie die Taste **▶**, um den automatischen Programmiervorgang zu starten.
 Alle empfangenen Sender werden gespeichert. Zu allen Sendern, die VPS (Video Programme Service), PDC (Programme Delivery Control) oder Videotext-Daten übertragen, wird auch der Sendername gespeichert. Wenn einem Sender kein Name zugeordnet werden kann, wird die Programmnummer mit der Kennung **C** (V/UHF 01-69) oder **S** (Kabel- Sonderkanäle 01-47) und nachfolgender Nummer gespeichert.
 Um den automatischen Programmiervorgang zu stoppen, betätigen Sie die Taste **MENU**.
 Wenn die automatische Programmierung abgeschlossen ist, wird das Menü **Senderliste** ordnen am Bildschirm angezeigt. Wenn Sie die Anordnung der Programme ändern möchten, lesen Sie weiter im Abschnitt „Senderliste ordnen“.

- 9 Drücken Sie die Taste **EXIT**, um zur normalen Fernsehansicht zurückzukehren.



1



2 ~ 7

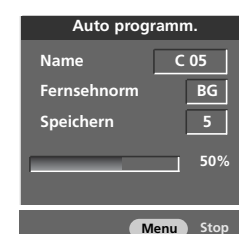

8

MANUELLE PROGRAMMIERUNG

Mit der Funktion Manuell programmieren können Sie die Fernseh-sender in der gewün-schten Reihenfolge manuell abstimmen und anordnen.



- 1 Drücken Sie die Taste **MENU**, und wählen Sie mit **▲ / ▼** das Menü **SENDER** aus.
- 2 Drücken Sie die Taste **▶** und anschließend die Taste **▲ / ▼**, um die Option **Manuell Programm.** auszuwählen.
- 3 Drücken Sie die Taste **▶** und anschließend die Taste **▲ / ▼** um die Option **Speichern** auszuwählen..
- 4 Drücken Sie **◀ / ▶** oder die **ZAHLENTASTEN**, um die gewünschte Programmnummer (0-99) auszuwählen. Falls Sie die **ZAHLENTASTEN** verwenden, werden Zahlen unter 10 mit einer vorangestellten "0" eingegeben, z. B. "05" für 5.
- 5 Drücken Sie die Taste **▲ / ▼**, um den Menüpunkt **Fernsehnorm** auszuwählen.
- 6 Drücken Sie **◀ / ▶**, um ein Fernsehnormmenü aufzurufen:
L : SECAM L/Li (France)
BG : PAL B/G, SECAM B/G (Europa/ Osteuropa/ Asien/ Neuseeland/ Naher Osten/ Afrika/ Australien)
I : PAL I/II (Großbritannien/ Irland/ Hong Kong/ Südafrika)
DK : PAL D/K, SECAM D/K (Osteuropa, China, Afrika, GUS)
- 7 Drücken Sie die Taste **▲ / ▼**, um den Menüpunkt **Frequenz** auszuwählen.
- 8 Drücken Sie **◀ / ▶**, um **V/UHF** oder **S-kann.** auszuwählen.
- 9 Drücken Sie die Taste **▲ / ▼**, um den Menüpunkt **Kanal** auszuwählen.
- 10 Sie können die gewünschte Programmnummer über **◀ / ▶** oder direkt über die Zahlentasten eingeben. Wählen Sie wenn möglich die Kanalnummer direkt über die Zahlentasten. Zahlen unter 10 werden mit einer vorangestellten "0" eingegeben, z. B. "05" für 5.
- 11 Drücken Sie die Taste **▲ / ▼**, um den Menüpunkt **Suchen** auszuwählen.
- 12 Drücken Sie die Taste **◀ / ▶**, um mit der Suche zu beginnen. Wenn ein Sender gefunden wird, hält die Suche an.
- 13 Drücken Sie die Taste **OK**, um den Wert zu speichern.
- 14 Um weitere Sender zu speichern, wiederholen Sie die Schritte 3 bis 13.
- 15 Drücken Sie die Taste **EXIT**, um zur normalen Fernsehsicht zurückzukehren.

Auto programm.
 Manuell programm.
 Senderliste
 Meine programme

1



2 ~ 12

FEINABSTIMMUNG

Normalerweise ist Feinabstimmung nur nötig, wenn der Empfang schlecht ist.



- 1 Drücken Sie die Taste **MENU**, und wählen Sie mit **▲ / ▼** das Menü **SENDER** aus.
- 2 Drücken Sie die Taste **▶** und anschließend die Taste **▲ / ▼**, um die Option **Manuell Programm.** auszuwählen.
- 3 Drücken Sie die Taste **▶** und anschließend die Taste **▲ / ▼** um die Option **Feinabst.** auszuwählen.
- 4 Drücken Sie die Tasten **◀ / ▶**, um das beste Bild und den besten Ton fein abzustimmen.
- 5 Drücken Sie die Taste **OK**, um den Wert zu speichern.
- 6 Drücken Sie die Taste **EXIT**, um zur normalen Fernsehansicht zurückzukehren.

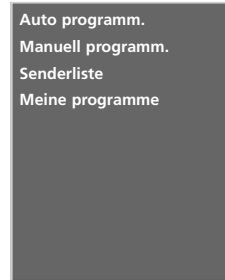

1



2 ~ 5

PROGRAMMNAMEN ZUWEISEN

Sie haben auch die Möglichkeit, jeder Programm-nummer einen fünfstelligen Sendernamen zuzuweisen.



- 1 Drücken Sie die Taste **MENU**, und wählen Sie mit ▲ / ▼ das Menü **SENDER** aus.
- 2 Drücken Sie die Taste ► und anschließend die Taste ▲ / ▼, um die Option **Manuell Programm** auszuwählen.
- 3 Drücken Sie die Taste ► und anschließend die Taste ▲ / ▼, um die Option **Name** auszuwählen.
- 4 Drücken Sie die Taste ► button and then ▲ / ▼ Für den Namen sind Leerzeichen, +, -, die Ziffern 0 bis 9 und die Buchstaben A bis Z als Zeichen zulässig.
- 5 Durch Betätigen der Taste ◀ / ▶ wechseln Sie auf die nächste Stelle des Namens, um das zweite Zeichen einzugeben, usw.
- 6 Drücken Sie die Taste **OK**, um den Wert zu speichern.
- 7 Drücken Sie die Taste **EXIT**, um zur normalen Fernsehansicht zurückzukehren.



1



2 ~ 6

BOOSTER (Optional)

Bei einigen Modellen gibt es die optionale Funktion **Booster**. Nur Geräte mit **Booster** können diese Funktion ausführen.

Wenn die Bildqualität an den Rändern aufgrund der Empfangsbedingungen schlecht ist, stellen Sie die Funktion **Booster** auf **Ein**.



1 Drücken Sie die Taste **MENU**, und wählen Sie mit **▲ / ▼** das Menü **SENDER** aus.

2 Drücken Sie die Taste **▶** und anschließend die Taste **▲ / ▼**, um die Option **Booster** auszuwählen.

3 Drücken Sie **▶** und dann **◀ / ▶**, um **Ein** oder **Aus** auszuwählen.

4 Drücken Sie die Taste **EXIT**, um zur normalen Fernsehansicht zurückzukehren.

Auto programm.
Manuell programm.
Senderliste
Meine programme

1



2 3

SENDERLISTE ORDNEN

Mit dieser Funktion können Sie gespeicherte Programme löschen oder überspringen. Sie haben auch die Möglichkeit, die Sender auf andere Programmplätze zu verschieben oder leere Programmplätze einzufügen.



- 1 Drücken Sie die Taste **MENU**, und wählen Sie mit **▲ / ▼** das Menü **SENDER** aus.
- 2 Drücken Sie die Taste **▶** und anschließend die Taste **▲ / ▼**, um die Option **Senderliste ordnen** auszuwählen.
- 3 Drücken Sie die Taste **▶**, um das Menü **Senderliste ordnen** aufzurufen.

■ Löschen eines Programms

1. Wählen Sie das Programm, das Sie löschen möchten, mit der Taste **▲ / ▼** oder **◀ / ▶** aus.
2. Drücken Sie zweimal die **ROTE** Taste.
Das ausgewählte Programm wird gelöscht; alle folgenden Programme werden um eine Position nach oben gerückt.

■ Kopieren eines Programms

1. Wählen Sie das Programm, das Sie kopieren möchten, mit der Taste **▲ / ▼** oder **◀ / ▶** aus.
2. Drücken Sie die **GRÜNE** Taste.
Alle folgenden Programme werden um eine Position nach unten gerückt.

■ Verschieben eines Programms

1. Wählen Sie das Programm, das Sie verschieben möchten, mit der Taste **▲ / ▼** oder **◀ / ▶** aus.
2. Drücken Sie die **GELBE** Taste.
3. Verschieben Sie das Programm mit der Taste **▲ / ▼** oder **◀ / ▶** auf die gewünschte Programmnummer.
4. Um die Funktion wieder aufzuheben, drücken Sie erneut die **GELBE** Taste.

■ Überspringen einer Programmnummer

1. Wählen Sie die Programmnummer, die Sie überspringen möchten, mit der Taste **▲ / ▼** oder **◀ / ▶** aus.
2. Drücken Sie die **BLAUE** Taste. Das übersprungene Programm wird blau angezeigt.
3. Um die übersprungene Programmnummer wieder freizugeben, drücken Sie erneut die **BLAUE** Taste.
Eine übersprungene Programmnummer kann während der normalen Fernsehansicht nicht mehr mit der Taste **PR ▲ / ▼** aufgerufen werden. Wenn Sie es aufrufen möchten, geben Sie die Programmnummer direkt mit den Zifferntasten ein, oder rufen Sie es in dem Menü "Senderliste ordnen" oder in der Senderliste auf.



1



2



3

- 4 Drücken Sie die Taste **EXIT**, um zur normalen Fernsehansicht zurückzukehren.

MEINE PROGRAMME

Mit dieser Funktion haben Sie die Möglichkeit, Ihre Lieblingsprogramme direkt aufzurufen. Betätigen Sie wiederholt die Taste **FAV** um eines der gespeicherten Lieblingsprogramme auszuwählen.



- 1 Drücken Sie die Taste **MENU**, und wählen Sie mit **▲ / ▼** das Menü **SENDER** aus.
- 2 Drücken Sie die Taste **▶** und anschließend die Taste **▲ / ▼**, um die Option **MeineProgramme** auszuwählen.
- 3 Drücken Sie **▶**.
- 4 Drücken Sie die Taste **▲ / ▼**, um den Menüpunkt --- ---- auszuwählen.
- 5 Drücken Sie über **◀ / ▶** oder die ZAHLENTASTEN das gewünschte Programm aus. Zahlen unter 10 werden mit einer vorangestellten "0" eingegeben, z. B. "05" für 5.
- 6 Um weitere Sender zu speichern, wiederholen Sie die Schritte **4** bis **5**.
Sie können hier bis zu 8 Programme speichern.
- 7 Drücken Sie die Taste **EXIT**, um zur normalen Fernsehansicht zurückzukehren.

Auto programm.
Manuell programm.
Senderliste
Meine programme

1

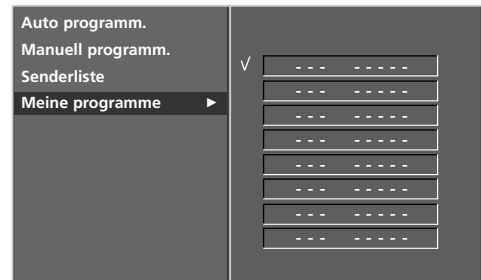

2 ~ 5

SENDERLISTE AUFRUFEN

Sie können die gespeicherten Programme in der Senderliste durchsehen.

■ Senderliste anzeigen

Betätigen Sie die Taste **LIST**, um die Senderliste aufzurufen.

Auf einer Listenseite sind, wie nachfolgend dargestellt, 10 Programmplätze enthalten.



! HINWEIS

- Einige Programme sind möglicherweise blau hervorgehoben. Diese wurden im Modus "Senderliste ordnen" als zu überspringende Programme eingerichtet.
- Einige Programme in der Liste sind zwar mit einer Nummer bezeichnet, haben jedoch keinen Namen.

■ Programm aus der Senderliste auswählen

Wählen Sie mit der Taste **▲ / ▼ / ◀ / ▶** ein Programm aus. Betätigen Sie anschließend die Taste **OK**. Das Gerät schaltet auf die ausgewählte Programmnummer.

■ Senderliste durchblättern

Insgesamt sind 10 Listenseiten mit 100 Programmplätzen vorhanden. Durch wiederholtes Betätigen der Taste **▲ / ▼ / ◀ / ▶** rufen Sie diese Seiten nacheinander auf.

Betätigen Sie die Taste **LIST**, um zur normalen Fernsehansicht zurück zukehren.

Programmliste

0	C 02	5	S 15
1	C 04	6	S 16
2	C 05	7	S 17
3	C 06	8	S 18
4	S 14	9	S 19

The screenshot shows a dark grey interface with a white title 'Programmliste'. Below the title is a table with four columns and five rows. The first two columns contain numbers and channel identifiers (C or S), and the last two columns contain numbers and channel identifiers (S). The second row (1 C 04) is highlighted in a darker shade. At the bottom of the screen, there are two small icons: a square with a plus sign and a circle with a dot.

TV-MENÜ | Optionen im Menü "Picture" (Bild)

PSM (PICTURE STATUS MEMORY) (BILDEINSTELLUNGEN)

Dynamic (Dynamisch)

Wählen Sie diese Option für ein scharfes Bild.

Standard

Die allgemeinste und natürlichste Bildeinstellung.

Mild (Weich)

Wählen Sie diese Option für ein weiches Bild.

User 1/2 (Anwender 1/2)

Wählen Sie diese Option für benutzerdefinierte Einstellungen.



- 1 Drücken Sie **MENU** (Menü) und dann **▲ / ▼**, um das Menü **PICTURE** (Bild) aufzurufen.
- 2 Drücken Sie die Taste **▶** und anschließend die Taste **▲ / ▼**, um die Option **Bildeinstellungen** auszuwählen.
- 3 Drücken Sie die Taste **▶** und anschließend die Taste **▲ / ▼**, um die Option **Intelligent Eye** (nur 32/37/42/47LB2R*) **Dynamisch, Standard, Weich, Anwender 1, oder Anwender 2** auszuwählen.
- 4 Drücken Sie die Taste **EXIT**, um zur normalen Fernsehansicht zurückzukehren.
 - PSM (Bildeinstellungen) stellt das optimale Bild für Ihr Fernsehgerät ein. Wählen Sie im Menü PSM (Bildeinstellungen) den voreingestellten Wert nach Programmkategorien aus.
 - Wenn Sie die Bildoptionen (Kontrast, Helligkeit, Farbe, Schärfe) manuell einstellen, wechselt PSM automatisch auf **BENUTZER (USER)**.
 - Die Bildoptionen **Intelligent Eye** (nur 32/37/42/47LB2R*), **Dynamisch, Standard, Weich** und **Anwender** sind voreingestellt und für eine gute Bildqualität werkseitig programmiert. Sie können nicht geändert werden.
 - Wenn die Funktion **Intelligent Eye** eingeschaltet ist, wird das passendste Bild automatisch den Umgebungsbedingungen entsprechend eingestellt (nur 32/37/42/47LB2R*).



BILDANPASSUNG (PSM-Option "Anwender")

Contrast (Kontrast)

Stellt den Unterschied zwischen hellen und dunklen Bereichen ein.

Brightness (Helligkeit)

Vergößert oder verringert den Weißanteil in Ihrem Bild.

Colour (Farbe)

Verändert die Intensität aller Farben.

Sharpness (Schärfe)

Stellt die Schärfe der Konturen zwischen hellen und dunklen Bildbereichen ein. Je geringer der Wert, desto weicher das Bild.

Tint (Tint)

Stellt die Ausgewogenheit roter und grüner Farbtöne ein.



1 Drücken Sie **MENU** (Menü) und dann **▲ / ▼**, um das Menü **PICTURE** (Bild) aufzurufen.

2 Drücken Sie **▶** und dann **▲ / ▼**, um **Bildeinstellungen** auszuwählen.

3 Drücken Sie die Taste **▶** und **▲ / ▼**, um **Anwender 1** oder **Anwender 2** auszuwählen.

4 Drücken Sie die Taste **▶** und dann **▲ / ▼**, um die gewünschte Bildoption auszuwählen: **Kontrast**, **Helligkeit**, **Farbe**, **Schärfe** und **Tint**.

5 Drücken Sie **◀ / ▶**, um die entsprechenden Einstellungen vorzunehmen.

6 Drücken Sie die Taste **EXIT**, um zur normalen Fernsehansicht zurückzukehren.

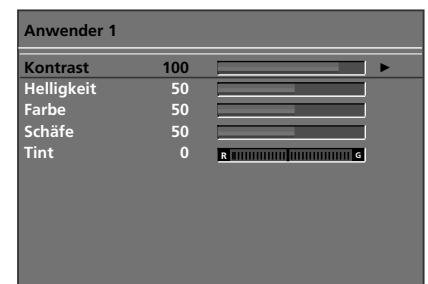

! HINWEIS

Im RGB-PC-Modus, HDMI-PC-Modus können die Optionen Colour (Farbe), Sharpness (Schärfe) und Tint (Tint) nicht verändert werden.

CSM (COLOUR STATUS MEMORY) – SPEICHERUNG DES FARBSTATUS

Um die Werte auf die Grundeinstellungen ab Werk zurückzusetzen, wählen Sie die Option „**Normal**“.

Wählen Sie eine der drei automatischen Farbeinstellungen aus. Wählen Sie „Warm“, um warme Farben wie z. B. rot zu unterstreichen, und wählen Sie „Cool“ (Kalt), um weniger intensive Farben mit einem stärkeren Blaustich anzuzeigen.



- 1 Drücken Sie **MENU** (Menü) und dann ▲ / ▼, um das Menü **PICTURE** (Bild) aufzurufen.
- 2 Drücken Sie ► und dann ▲ / ▼, um **CSM** auszuwählen.
- 3 Drücken Sie ► und dann ▲ / ▼, um **Kalt**, **Normal**, **Warm** oder **Anwender** auszuwählen.
- 4 Drücken Sie die Taste **EXIT**, um zur normalen Fernsehansicht zurückzukehren.



2 3

FARBTEMPERATUR EINSTELLUNG (CSM - Option "Anwender")



- 1 Drücken Sie **MENU** (Menü) und dann ▲ / ▼, um das Menü **PICTURE** (Bild) aufzurufen.
- 2 Drücken Sie auf ► und anschließend auf ▲ / ▼ um die Option **CSM** auszuwählen.
- 3 Drücken Sie auf ► und anschließend auf ▲ / ▼ um die Option **Anwender** auszuwählen.
- 4 Drücken Sie ► und dann ▲ / ▼, um **Rot**, **Grün** oder **Blau** auszuwählen.
- 5 Drücken Sie die Taste ◀ / ▶, um die entsprechenden Einstellungen auszuführen.
- 6 Drücken Sie die Taste **EXIT**, um zur normalen Fernsehansicht zurückzukehren.

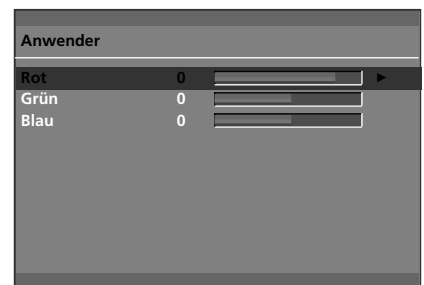

3 4 5

XD-FUNKTION

XD ist die einzigartige Bildverbesserungstechnik von LG zur Anzeige einer echten HD-Quelle über einen hoch entwickelten digitalen Signalverarbeitungsalgorithmus.



- 1 Drücken Sie **MENU** (Menü) und dann **▲ / ▼**, um das Menü **PICTURE** (Bild) aufzurufen.
- 2 Drücken Sie auf **▶** und anschließend auf **▲ / ▼** um die Option **XD** auszuwählen.
- 3 Drücken Sie die Taste **▶** und **▲ / ▼**, um **“Manual”** (Manuell) auszuwählen
- 4 Drücken Sie die Taste **▶** und **▲ / ▼**, um **XD Kontrast**, **XD Farbe**, **XD NR** oder **MPEG NR** auszuwählen.
- 5 Drücken Sie die Taste **◀ / ▶**, um die entsprechenden Einstellungen auszuführen.
- 6 Drücken Sie die Taste **EXIT**, um zur normalen Fernsehansicht zurückzukehren.

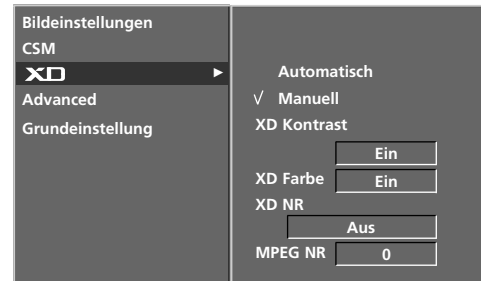

- **XD Kontrast:** Passt den Kontrast automatisch optimal an die Helligkeit an.
- **XD Farbe:** Passt Farben automatisch an, um Farben so wirklichkeitsnah wie möglich wiederzugeben.
- **XD NR:** Filtert Rauschen heraus, so dass das Originalbild in voller Qualität angezeigt werden kann.
- **MPEG NR:** Zur Minderung des Bildrauschens, das evtl. beim Betrieb des Geräts auftritt.

ADVANCED (ERWEITERT)

- Wenn Sie sich einen Spielfilm ansehen, wird über diese Funktion das optimale Bild eingestellt. Dabei wird der Kontrast und die Helligkeit des Bildschirms über den Schwarzwert des Bildschirms eingestellt.
- **TruM**- Wird für die beste Bildqualität ohne Bewegungsunschärfe oder Zucken verwendet, wenn Sie eine schnelle Bild- oder Filmquelle wählen.
- **Cinema (Kino)**- Funktion in folgenden Modi verfügbar: TV, AV1, AV2, S-Video2 (außer 32/37/42LB2R*), AV3, AV4 (außer 42PC3R*, 32/37/42LB2R*) und Komponent 480i/576i.
- **Schwarzwert**- Funktion in folgenden Modi verfügbar: AV(NTSC), HDMI[PC/DTV].



- 1 Drücken Sie **MENU** (Menü) und dann **▲ / ▼**, um das Menü **PICTURE** (Bild) aufzurufen.
- 2 Drücken Sie **▶** und dann **▲ / ▼**, um **Advanced** (Erweitert) auszuwählen.
- 3 Drücken Sie die Taste **▶** und **▲ / ▼**, um **Kino** (oder **TruM**) oder **Schwarzwert** auszuwählen.
- 4 Drücken Sie die Taste **◀ / ▶**, um **Ein, Aus, Tief** oder **Hoch** auszuwählen.
 - **Auto** (Automatisch): Erkennt den Schwarzwert des Bildschirms und setzt ihn automatisch auf „High“ (Hoch) oder „Low“ (Tief).
 - **Low** (Tief): Die Bildschirmhelligkeit wird erhöht.
 - **High** (Hoch): Die Bildschirmhelligkeit wird verringert.
- 5 Drücken Sie die Taste **EXIT**, um zur normalen Fernsehansicht zurückzukehren.



1

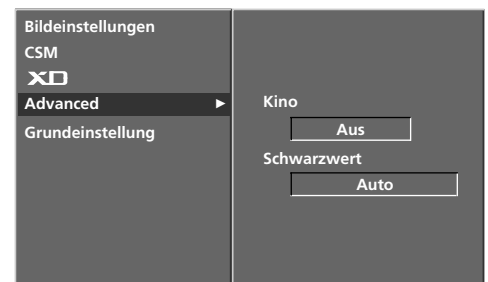

2 3

RESET (Grundeinstellung)

- 1 Drücken Sie **MENU** (Menü) und dann **▲ / ▼**, um das Menü **PICTURE** (Bild) aufzurufen.
- 2 Drücken Sie **▶** und dann **▲ / ▼**, um **Grundeinstellung** auszuwählen.
- 3 Drücken Sie **▶**.

- Stellt die voreingestellten Werte für PSM (Bildeinstellungen), CSM (CSM), XD (XD) und Advanced (Erweitert) wieder her.



1



2 3

TV-MENÜ | Optionen im Menü "Sound" (Ton)

SSM (Sound Status Memory) (Klangeinstellungen)

Wählen Sie Ihre bevorzugte Klangeinstellung aus: Surround Max (Surround MAX), Flat (Linear), Music (Musik), Movie (Spielfilm) oder Sports (Sport). Zudem können die Frequenzbereiche für den Equalizer eingestellt werden.

Über „SSM“ (Klangeinstellungen) erhalten Sie ohne spezielle Einstellungen den bestmöglichen Ton, da das Fernsehgerät die passenden Tonooptionen zu den jeweiligen Programminhalten einstellt.

Surround MAX (Surround Max), **Flat** (Linear), **Music** (Musik), **Movie** (Spielfilm) und **Sports** (Sport) sind ab Werk für optimale Tonqualität voreingestellt und können nicht geändert werden.

Surround MAX

Wählen Sie diese Option für einen möglichst realistischen Klang.

Flat (Linear)

Der klarste und natürlichste Klang

Music (Musik)

Wählen Sie diese Option für einen unverfälschten Ton beim Anhören von Musik.

Movie (Spielfilm)

Wählen Sie diese Option für sublimeren Klang.

Sports (Sport)

Wählen Sie diese Option, wenn Sie sich Sportübertragungen ansehen.

User (Anwender)

Wählen Sie diese Option für benutzerdefinierte Audioeinstellungen.

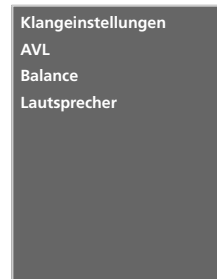

1

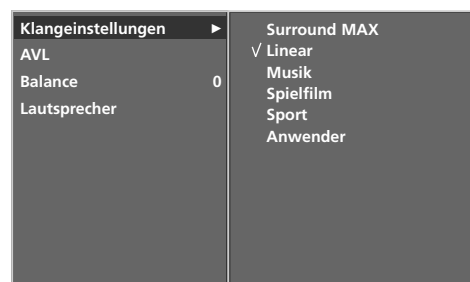

2 3

- 1 Drücken Sie **MENU** (Menü) und dann **▲ / ▼**, um das Menü **TON** aufzurufen.
- 2 Drücken Sie **▶** und dann **▲ / ▼**, um **SSM** auszuwählen.
- 3 Drücken Sie die Taste **▶** und **▲ / ▼**, um **Surround MAX**, **Linear**, **Musik**, **Spielfilm**, **Sports** oder **Anwender** auszuwählen.
- 4 Drücken Sie die Taste **EXIT**, um zur normalen Fernsehansicht zurückzukehren.

EINSTELLUNG DER FREQUENZBEREICHE (SSM (Klangeinstellungen) – Anwender)

Einstellung des Equalizers



- 1 Drücken Sie **MENU** (Menü) und dann **▲ / ▼**, um das Menü **TON** aufzurufen.
- 2 Drücken Sie **▶** und dann **▲ / ▼**, um **SSM** auszuwählen.
- 3 Drücken Sie die Taste **▶** und **▲ / ▼**, um **User** (Anwender) auszuwählen.
- 4 Drücken Sie **▶**.
- 5 Drücken Sie einen Klangbereich aus, indem Sie die Taste **▲ / ▼** drücken.
Wählen Sie über die Tasten **◀ / ▶** die gewünschte Klangoption aus.
- 6 Drücken Sie die Taste **EXIT**, um zur normalen Fernsehansicht zurückzukehren.

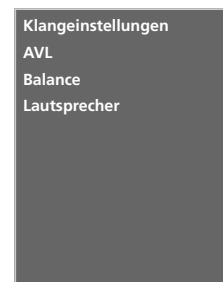

1

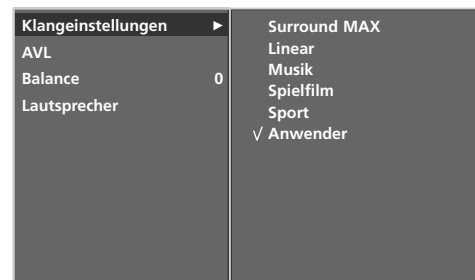

2 ~ 4

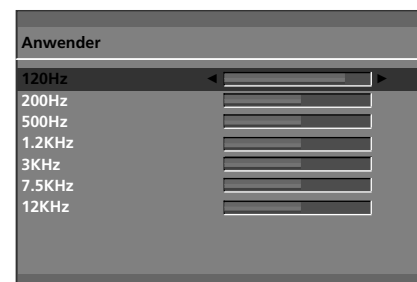

5

AVL (Automatischer Lautstärkepegel)

Durch AVL wird automatisch eine gleichmäßige Lautstärke auch bei Programmwechsel eingestellt.

- 1 Drücken Sie **MENU** (Menü) und dann **▲ / ▼**, um das Menü **TON** aufzurufen.
- 2 Drücken Sie auf **▶** und anschließend auf **▲ / ▼** um die Option **AVL** auszuwählen.
- 3 Drücken Sie auf **▶** und anschließend auf **▲ / ▼** um die Option **Ein** oder **Aus** auszuwählen.
- 4 Drücken Sie die Taste **EXIT**, um zur normalen Fernsehansicht zurückzukehren.



1

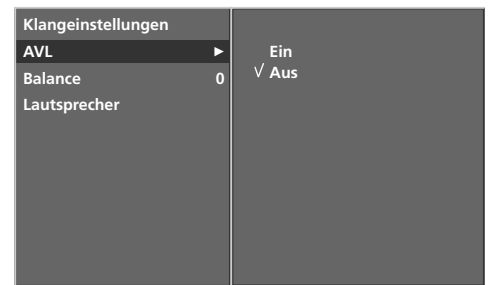

2 3

BALANCE-EINSTELLUNG

Sie können die Balance der Lautsprecher auf die von Ihnen bevorzugten Werte einstellen.

- 1 Drücken Sie **MENU** (Menü) und dann **▲ / ▼**, um das Menü **TON** aufzurufen.
- 2 Drücken Sie **▶** und dann **◀ / ▶**, um die gewünschte Tonoption **Balance** auszuwählen.
- 3 Drücken Sie **▶** und dann **◀ / ▶**, um die gewünschten Einstellungen vorzunehmen.
- 4 Drücken Sie die Taste **EXIT**, um zur normalen Fernsehansicht zurückzukehren.

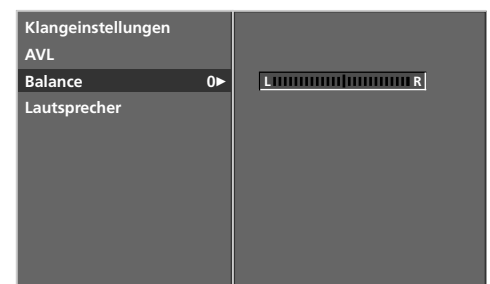

2 3

SPEAKER (Lautsprecher)

Sie können den Status der eingebauten Lautsprecher einstellen.

Bei AV1, AV2, S-Video2 (außer 32/37/42LB2R*), AV3, AV4 (außer 42PC3R*, 32/37/42LB2R*), COMPONENT, RGB und HDMI1/DVI mit HDMI-zu-DVI-Kabel ist über die TV-Lautsprecher und/oder den variablen Audioausgang die Ausgabe von Audiosignalen auch dann möglich, wenn kein Videosignal vorhanden ist.

Wenn Sie eine externe HiFi-Stereoanlage verwenden möchten, stellen Sie die Lautsprecher des Geräts aus.



- 1 Drücken Sie **MENU** (Menü) und dann **▲ / ▼**, um das Menü **TON** aufzurufen.
- 2 Drücken Sie die Taste **▶** und anschließend die Taste **▲ / ▼**, um die Option **Lautsprecher** auszuwählen.
- 3 Drücken Sie **▶** und dann **▲ / ▼**, um **Ein** oder **Aus** auszuwählen.
- 4 Drücken Sie die Taste **EXIT**, um zur normalen Fernsehansicht zurückzukehren.

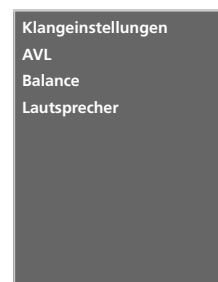

1



2 3

STEREO / ZWEIKANALTON

Sobald auf einen neuen Fernsehsender umgeschaltet wird, erscheint, nach der Anzeige der Speicherplatznummer und des Sender-Kurznamens, die Information über die Tonwiedergabe.

- DUAL I** Die deutsche Sprachfassung ist über beide Lautsprecher zu hören.
- DUAL II** Eine zweite (oft die Original-) Sprachfassung ist über beide Lautsprecher zu hören.
- DUAL I+II** Beide Fassungen sind getrennt (links/rechts) zu hören.

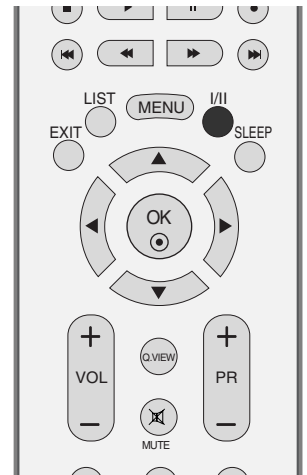

Übertragung	Bildschirmanzeige
Mono	MONO
Stereo	STEREO
Zweikanalton	DUAL I

■ Von Stereo auf Mono umschalten

Bei weniger gut empfangenen Sendern ist der Stereo-Ton unsauber und gestört. Die Taste I/II zweimal betätigen bewirkt eine Umschaltung auf Mono-Wiedergabe. Die erneute Umschaltung auf Stereo erfolgt wieder mit zweifachem Betätigen der Taste I/II.

■ Sprachauswahl bei Zweikanalton-Übertragungen

Wenn ein Sender zweisprachig empfangen wird (Zweikanalton), können Sie zwischen den Einstellungen **DUAL I**, **DUAL II** oder **DUAL I+II** wählen, indem Sie die Taste I/II wiederholt betätigen.

NICAM-EMPFANG

Wenn Ihr Gerät mit einem NICAM-Empfänger ausgestattet ist, können Sie den qualitativ hochwertigen digitalen NICAM-Klang (=Near Instantaneous Companding Audio Multiplex) empfangen.

Je nach Art der Senderübertragung besteht die Möglichkeit, das Tonsignal mit der Taste I/II folgendermaßen einzustellen:

-
- 1 Bei NICAM-Mono-Empfang wählen Sie **NICAM MONO** oder FM MONO.
 - 2 Bei NICAM-Stereo-Empfang wählen Sie **NICAM STEREO** oder FM MONO.
Wenn das Stereo-Signal zu schwach ist, schalten Sie auf FM Mono um.
 - 3 Bei NICAM-Zweikanalton-Empfang wählen Sie **NICAM DUAL I**, **NICAM DUAL II** oder **NICAM DUAL I+II** oder MONO.
-

TONWIEDERGABE EINSTELLEN

Im AV1, AV2, S-Video2 (außer 32/37/42LB2R*) , AV3, AV4 (außer 42PC3R*, 32/37/42LB2R*) , Component, RGB, HDMI1/DVI und HDMI 2 Sie die Art der Tonwiedergabe für den rechten und linken Lautsprecher auswählen.

Betätigen Sie wiederholt die Taste I/II, um die Art der Tonwiedergabe einzustellen.

L+R: Sie hören den linken Kanal über den linken Lautsprecher, den rechten Kanal über den rechten Lautsprecher.

L+L: Sie hören den linken Kanal über den linken und rechten Lautsprecher.

R+R: Sie hören den rechten Kanal über den linken und rechten Lautsprecher.

TV-MENÜ | Optionen im Menü "Time" (Zeit)

EINSTELLUNG FÜR „CLOCK“ (ZEIT)

Sie müssen die Uhrzeit korrekt einstellen, bevor Sie die Ein-/Ausschalt-Zeit-Funktion aus-führen.

Wenn die aktuelle Einstellung auf-grund eines Stromausfalls oder durch Ziehen des Steckers



- 1 Drücken Sie **MENU** (Menü) und dann **▲ / ▼**, um das Menü **ZEIT** aufzurufen.
- 2 Drücken Sie auf **▶** anschließend auf **▲ / ▼**, um die Option **„Uhr“** auszuwählen.
- 3 Drücken Sie auf **▶** und anschließend auf **▲ / ▼**, um die Stunden einzustellen.
- 4 Drücken Sie die **▶**-Taste und anschließend die **▲ / ▼**-Taste um die Minuten einzustellen.
- 5 Drücken Sie die Taste **EXIT**, um zur normalen Fernsehansicht zurückzukehren.



AUSSCHALTZEIT/EINSCHALTZEIT

Zwei Stunden nachdem das Gerät durch die Einschaltzeit-Funktion eingeschaltet wurde, schaltet sich dieses automatisch zurück in den Bereitschaftsmodus, sofern zwischenzeitlich keine Taste betätigt wurde.

Ist die Ein-/Ausschalt-Zeit-Funktion aktiviert, wird diese täglich zur angegebenen Zeit ausgeführt.

Die Ausschaltfunktion (Off Timer) hat gegenüber der Einschaltfunktion (On Timer) Vorrang, wenn beide auf die gleiche Uhrzeit eingestellt sind.

Für die Einschaltfunktion muss das Gerät auf Bereitschaft geschaltet sein.



- 1 Drücken Sie **MENU** (Menü) und dann **▲ / ▼**, um das Menü **ZEIT** aufzurufen.
- 2 Drücken Sie auf **▶** und anschließend auf **▲ / ▼** um die Option **Ausschaltzeit** oder **Einschaltzeit** auszuwählen.
- 3 Drücken Sie auf **▶** und anschließend auf **▲ / ▼**, um die Option "**Ein**" auszuwählen.
 - Zum Abschalten der **Ein-/Ausschalt-Zeit**-Funktion betätigen Sie die Taste **Aus** auszuwählen.
- 4 Drücken Sie die **▶**-Taste und anschließend die **▲ / ▼**-Taste um die Stunden einzustellen.
- 5 Drücken Sie die **▶**-Taste und anschließend die **▲ / ▼**-Taste um die Minuten einzustellen.

Nur für die Funktion "On time" (Einschaltzeit)

- **Sender:** Drücken Sie **▶** und dann **▲ / ▼**, um den gewünschten Sender auszuwählen.
- **Lautstärke:** Drücken Sie **▶** und dann **▲ / ▼**, um die Lautstärke für die Einschaltfunktion auszuwählen.

- 6 Drücken Sie die Taste **EXIT**, um zur normalen Fernsehansicht zurückzukehren.



1

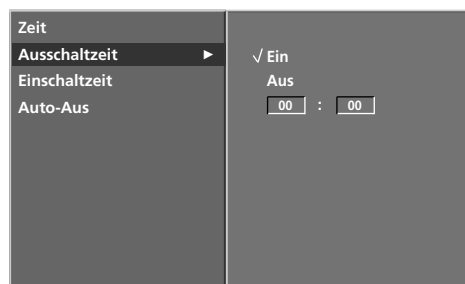

2 3



4 5 6

AUTO-AUS

Wenn das Gerät eingeschaltet, aber kein Eingangssignal vorhanden ist, wird das Gerät nach 10 Minuten automatisch ausgeschaltet.



- 1 Drücken Sie **MENU** (Menü) und dann **▲ / ▼**, um das Menü **ZEIT** aufzurufen.
- 2 Drücken Sie die Taste **▶** und anschließend die Taste **▲ / ▼**, um die Option **Auto-aus** auszuwählen.
- 3 Drücken Sie die Taste **▶** und anschließend die Taste **▲ / ▼**, um die Option **Ein** or **oder** auszuwählen.
- 4 Drücken Sie die Taste **EXIT**, um zur normalen Fernsehansicht zurückzukehren.



1





2 3

AUTOMATISCHE ABSCHALTZEIT (Sleep-Timer)

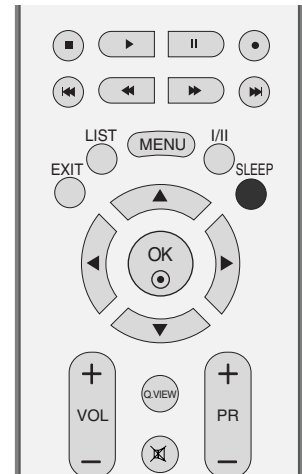
Sie müssen das Gerät nicht ausschalten, bevor Sie einschlafen. Die Funktion "Auto sleep" (Auto-Aus) schaltet das Gerät automatisch nach einem bestimmten Zeitraum in den Standby-Modus.



- 1 Drücken Sie die Taste **SLEEP** (autom. Ausschaltfunktion) mehrmals, um die Anzahl der Minuten einzustellen.
Zuerst wird die Option '  - - - **Min**' angezeigt, dann folgen die Sleep-Timer-Optionen: 10, 20, 30, 60, 90, 120, 180 und 240 Minuten.

- Wenn die gewünschte Anzahl an Minuten am Bildschirm angezeigt wird, beginnt die Funktion, die Anzahl der Minuten rückwärts herunterzuzählen.
- Um die verbleibende Zeit bis zum Abschalten anzuzeigen, betätigen Sie die Taste SLEEP erneut.
- Um die Ausschaltzeit wieder aufzuheben, drücken Sie wiederholt SLEEP, bis die Einstellung  - - - **Min** Min aus-gewählt ist.
- Wenn Sie das Gerät ausschalten, wird die eingestellte Zeit automatisch aufgehoben.

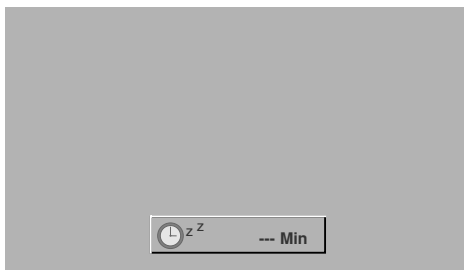

VERRIEGELUNG (Kindersicherung)

Sie können Ihr Fernsehgerät so einstellen, dass es nur über die Fernbedienung betrieben werden kann.

Mit dieser Funktion verhindern Sie den unbefugten Zugang zu dem Fernsehgerät.

Das Gerät speichert automatisch die zuletzt verwendete Option, auch wenn das Gerät ausgeschaltet wird.



- 1 Drücken Sie **MENU** (Menü) und dann **▲ / ▼**, um das Menü **SPECIAL** (Speziell) aufzurufen.
- 2 Drücken Sie die Taste **▶** und anschließend die Taste **▲ / ▼**, um die Option **Verriegelung** auszuwählen.
- 3 Drücken Sie auf **▶** und anschließend auf **▲ / ▼** um die Option **Ein** oder **Aus** auszuwählen.
- 4 Drücken Sie die Taste **EXIT**, um zur normalen Fernsehansicht zurückzukehren.

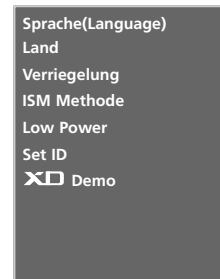

1

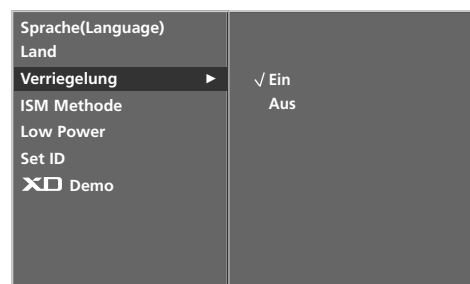

2 3

! HINWEIS

- Wenn der Monitor bei aktivierter Kindersicherung mit der Fernbedienung ausgeschaltet wird, drücken Sie die Taste **⏻/I**, **INPUT**, **PR ▲ / ▼** am Monitor oder **POWER**, **INPUT**, **TV**, **PR +/-** or **MULTIMEDIA** auf der Fernbedienung um ihn wieder in Betrieb zu nehmen.
- Wenn bei aktivierter Kindersicherung eine beliebige Taste an der Gerätefront gedrückt wird, erscheint am Bildschirm die Anzeige **Verriegelung ein'** (Kindersicherung).

ISM (Image Sticking Minimization) METHOD (Optional)

Standbilder von PC-/Videospiele, die über längere Zeit angezeigt werden, hinterlassen Geisterbilder, auch wenn das Bild danach geändert wird. Vermeiden Sie es, ein stehendes Bild zu lange auf dem Fernsehgerät anzuzeigen.

Diese Funktion ist nicht für die Modelle LCD TV verfügbar.

White Wash (Weiß-Gen.)

Mit dieser Funktion werden eingebrannte Bilder vom Bildschirm entfernt.

Hinweis: Zu stark eingebrannte Bilder können eventuell nicht mehr vom Bildschirm gelöscht werden.

Orbiter

Diese Funktion kann Geisterbilder verhindern. Es empfiehlt sich jedoch, stehende Bilder auf dem Bildschirm zu vermeiden. Das Bild bewegt sich alle zwei Minuten, um zu verhindern, dass sich das Bild einbrennt.

Inversion (Invertierung)

Mit dieser Funktion werden die Farben auf dem Bildschirm invertiert. Dies geschieht alle 30 Minuten automatisch.



- 1 Drücken Sie **MENU** (Menü) und dann **▲ / ▼**, um das Menü **SPECIAL** (Speziell) aufzurufen.
- 2 Drücken Sie **▶** und dann **▲ / ▼**, um **ISM Methode** auszuwählen.
- 3 Drücken Sie **▶** und dann **▲ / ▼**, um **“Normal”** (Normal), **“White wash”** (Weiß.-Gen.), **„Orbiter”** (Orbiter) oder **“Inversion”** (Invertierung) auszuwählen
. Wenn Sie diese Funktion nicht benötigen, wählen Sie die Option **“Normal”**.
- 4 Drücken Sie die Taste **EXIT**, um zur normalen Fernsehansicht zurückzukehren.

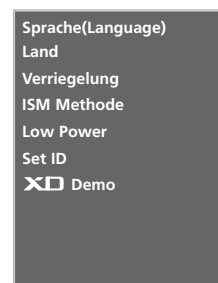

1

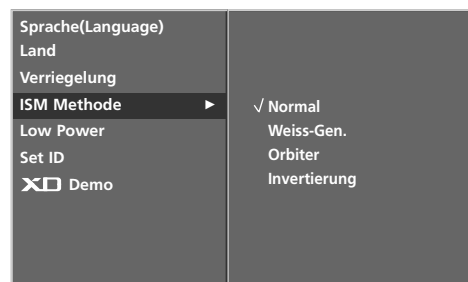

2 3

STROM SPAREN (Low Power) (Optional)

Mit dieser Funktion wird der Stromverbrauch des Monitors reduziert.

Diese Funktion ist für die Modelle LCD TV nicht verfügbar.



- 1 Drücken Sie **MENU** (Menü) und dann **▲ / ▼**, um das Menü **SPECIAL** (Speziell) aufzurufen.
- 2 Drücken Sie auf **▶** und anschließend auf **▲ / ▼**, um die Option **“Low Power”** auszuwählen.
- 3 Drücken Sie auf **▶** und anschließend auf **▲ / ▼** um die Option **Ein** oder **Aus** auszuwählen.
- 4 Drücken Sie die Taste **EXIT**, um zur normalen Fernsehansicht zurückzukehren.

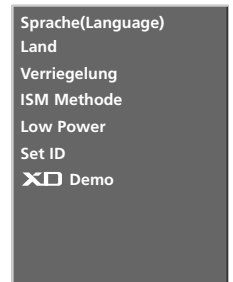

1

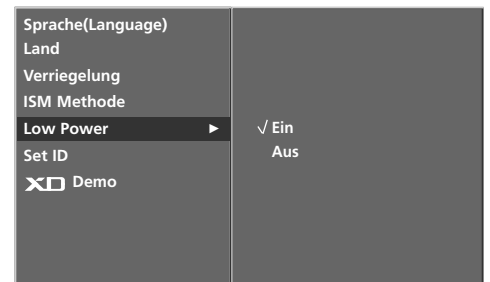

2 3

XD DEMO

Benutzen Sie es um den Unterschied zwischen XD Demo an und XD Demo aus darzustellen.

Die Funktion ist im RGB [PC]-Modus und im HDMI[PC]-Modus nicht verfügbar.

- 1 Drücken Sie **MENU** (Menü) und dann **▲ / ▼**, um das Menü **SPECIAL** (Speziell) aufzurufen.
- 2 Drücken Sie auf **▶** und anschließend auf **▲ / ▼**, um die Option **XD Demo** auszuwählen.
- 3 Drücken Sie die Taste **▶**, um **XD Demo** auszuwählen.
- 4 Drücken Sie die Taste **MENU** (Menü), um zur normalen Fernsehansicht zurückzukehren.

*Wenn die Option „**Child lock Off**“ (Verriegelung aus) eingestellt ist, kann „**XD Demo**“ (XD Demo) über eine beliebige Taste am Gerät unterbrochen werden.

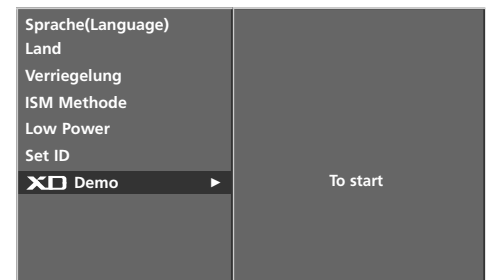

2 3

• XD Demo



AUTOMATISCHE ANPASSUNG (NUR IM MODUS „RGB [PC]“)

Die Bildposition wird automatisch ermittelt und eventuelle Bildverzerrungen aufgehoben.

Wenn das Bild nach der Einstellung noch immer nicht korrekt angezeigt wird, funktioniert Ihr Fernsehgerät ordnungsgemäß, muss jedoch noch weiteren Anpassungen unterzogen werden.

Die Funktionen „**Auto-Konfiguration**“ brauchen für den HDMI-Modus nicht aktiviert zu werden.

Auto-Konfigurieren

Über diese Funktion stellen Sie Bildposition, Clock und Phase automatisch ein. Das angezeigte Bild ist bei der automatischen Konfiguration für einige Sekunden instabil.



Auto konfigur.
Manuell konfigur.
XGA Mode
ARC
PIP Transparenz
Grundeinstellung

1

- 1 Drücken Sie **MENU** (Menü) und dann **▲ / ▼**, um das Menü **SCREEN** (Anzeige) aufzurufen.

- 2 Drücken Sie **▶** und dann **▲ / ▼**, um **“Auto config.”** (Auto konfigur.) auszuwählen.

- 3 Betätigen Sie die Taste **▶**, um die automatische Konfiguration zu starten.
 - Nach Fertigstellung wird auf dem Bildschirm **“OK”** angezeigt.
 - Wenn die Bildposition auch jetzt nicht korrekt ist, starten Sie die automatische Anpassung erneut.

Weitere Feineinstellungen nach der automatischen Anpassung in RGB (PC) können über die Option **“Auto config.”** (Manuell konfigur.) vorgenommen werden.

- 4 Drücken Sie die Taste **EXIT**, um zur normalen Fernsehansicht zurückzukehren.

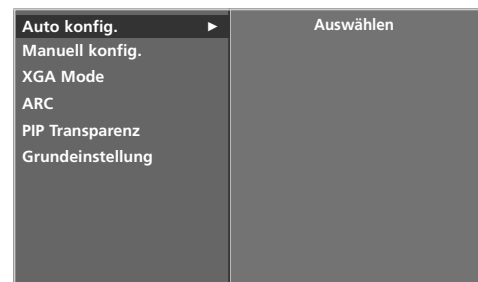

2 3

MANUELL KONFIGURIEREN

Wenn nach der Auto-Konfiguration kein klares Bild angezeigt wird und insbesondere Buchstaben noch "zittern", können Sie die Phase manuell einstellen.

Um die Bildschirmgröße zu korrigieren, passen Sie **Takt** an.

Diese Funktion ist in den folgenden Modi verfügbar: RGB[PC].

Die Funktionen "Phase" (Taktrate) und "Clock" (Takt) sind in den Modi RGB[DTV], KOMONENT (480p/576p/720p/1080i/1080p(nur 47LB2R*)), HDMI1/DVI, HDMI2 (480p/576p/720p/1080i/1080p(nur 47LB2R*)) nicht verfügbar.

Takt Über diese Funktion minimieren Sie etwaige vertikale Balken oder Streifen im Bildhintergrund. Auch die horizontale Bildgröße wird geändert.

Taktrate Über diese Funktion können Sie horizontale Störungen beseitigen und die Darstellung von Text schärfer einstellen.



1

1 Drücken Sie **MENU** (Menü) und dann **▲ / ▼**, um das Menü **ANZEIGE** aufzurufen.

2 Drücken Sie auf **▶** und anschließend auf **▲ / ▼** um die Option **Manuell Konfig.** auszuwählen.

3 Drücken Sie auf **▶** und anschließend auf **▲ / ▼** um die Option **Taktrate**, **Takt**, **H-Position** oder **V-Position** auszuwählen.

4 Nehmen Sie mit den Tasten **◀ / ▶** die entsprechenden Einstellungen vor.

5 Drücken Sie die Taste **MENU** (Menü), um zur normalen Fernsehansicht zurückzukehren.



2 3 4

BILDFORMAT AUSWÄHLEN

Sie können Ihr Fernsehbild auf verschiedene Formate einstellen: **Spektral**, **Vollbild** (Optional), **Auto**, **4:3**, **16:9**(Breitformat), **14:9** oder **Zoom1** und **Zoom2**.

Wenn über einen längeren Zeitraum ein stehendes Bild am Bildschirm angezeigt wird, kann sich dieses Bild auf dem Bildschirm einbrennen und sichtbar bleiben.

Eventuell eignet sich der Vollmodus nicht. Wechseln Sie dann in einen anderen Modus.

Sie können den vergrößerten Bildausschnitt über die Tasten ▲ / ▼ anpassen.

Diese Funktion ist für folgende Signale verfügbar:

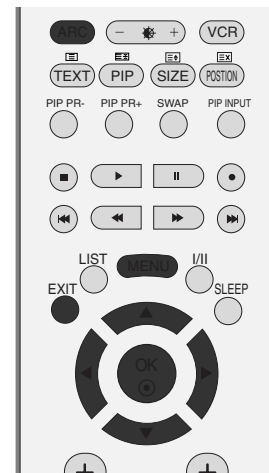

- 1 Drücken Sie **MENU** (Menü) und dann ▲ / ▼, um das Menü **ANZEIGE** aufzurufen.
- 2 Drücken Sie auf ► und anschließend auf ▲ / ▼ um die Option **ARC** auszuwählen.
- 3 Drücken Sie auf ► und anschließend auf ▲ / ▼ um die Option **Spektral**, **Vollbild**(Optional), **Auto**, **4:3**, **16:9**, **14:9**, **Zoom1** oder **Zoom2** auszuwählen.

• Spektral

Wenn Ihr Fernsehgerät ein Breitbild-Signal empfängt, können Sie es so horizontal in nicht linearem Verhältnis anpassen und so den gesamten Bildschirm ausfüllen.

• Vollbild(Optional)

Wenn Ihr Fernsehgerät ein Breitbild-Signal empfängt, können Sie es so horizontal oder vertikal in linearem Verhältnis anpassen und so den gesamten Bildschirm vollständig ausfüllen.

• Auto

Wenn Ihr Fernsehgerät ein Breitbild-Signal empfängt, wird es automatisch an das Bildformat angepasst, das gesendet werden soll.

• 4:3

Dieses Bildformat entspricht dem "normalen" Fernsehbild mit einem Seitenverhältnis von 4:3.

• 16:9 (Breitformat)

Genießen Sie das Kinoformat (bei Filmen im Bildformat 16:9) oder bei normalen TV-Programmen den 16:9-Modus. Dabei ist die 16:9-Bildschirmansicht mit der 4:3-Ansicht identisch, jedoch wird der Ausschnitt rechts und links vergrößert, so dass der 16:9-Bildschirm ganz ausgefüllt ist.

Auto konfigur.
Manuell konfigur.
VGA Modus
ARC
PIP Transparenz
Grundeinstellung

1



2 3

BILDFORMAT AUSWÄHLEN

- **14:9**

Genießen Sie bei Filmen im Bildformat 14:9 oder bei normalen TV-programmen den 14:9-Modus. Der 14:9-Bildschirm zeigt den gleichen Bildschirmausschnitt, jedoch wird der 4:3-Bildschirm oben und unten sowie rechts und links vergrößert, so dass der 14:9-Bildschirm ganz ausgefüllt ist.

- **Zoom1**

Durch folgende Auswahl wird das Bild ohne jegliche Veränderung gezeigt, wobei der gesamte Bildschirm ausgefüllt wird. Das Bild wird jedoch oben und unten abgeschnitten.

- **Zoom2**

Wählen Sie „Zoom2“, wenn Sie möchten, dass das Bild verändert wird, also horizontal gestreckt und vertikal abgeschnitten wird. Dabei entsteht ein Bild, das einen Kompromiss zwischen Veränderung und Ausfüllung des Bildschirms darstellt.

-
- 4 Drücken Sie die Taste **EXIT**, um zur normalen Fernsehansicht zurückzukehren.
-

■ Scrollfunktion (optional)

Drücken Sie die Taste ARC und dann ▲ / ▼ um das Bild zu verschieben.



! NOTE

- ▶ Im RGB[PC]- und HDMI[PC]-Modus können Sie nur 4:3 und 16:9 (Breitformat) auswählen.
- ▶ Im RGB[DTV]-,HDMI1/DVI[DTV]- und Komponente HDMI2 [DTV]-Modus können Sie nur 4:3, 16:9 (Breitformat) und Zoom auswählen.

AUSWAHL DES MODUS „WIDE VGA/XGA/UXGA“

Stimmen Sie die Auflösung des RGB-Modus und den VGA-/XGA-/UXGA-Modus aufeinander ab, um ein normales Bild anzuzeigen.

Diese Funktion ist in folgenden Modi verfügbar:
RGB[PC]-Modus.



- 1 Drücken Sie **MENU** (Menü) und dann **▲ / ▼**, um das Menü **SCREEN** (Anzeige) aufzurufen.
- 2 Betätigen Sie die Taste **▶** und anschließend die Taste **▲ / ▼**, um die Option **XGA Modus** (oder **VGA Modus-/UXGA Modus**) auszuwählen.
- 3 Drücken Sie **▶** und dann **▲ / ▼**, um die gewünschte Auflösung für den XGA-/VGA-/UXGA-Modus
- 4 Drücken Sie die Taste **EXIT**, um zur normalen Fernsehansicht zurückzukehren.



1

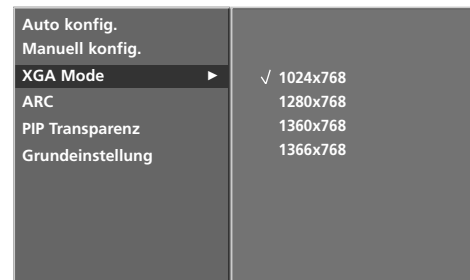

2 3

ZURÜCKSETZEN AUF WERKSEITIGE GRUNDEINSTELLUNG (INITIALISIEREN)

Diese Funktion funktioniert in jedem Modus. Um den eingestellten Wert zu initialisieren.

- 1 Drücken Sie **MENU** (Menü) und dann **▲ / ▼**, um das Menü **SCREEN** (Anzeige) aufzurufen.
- 2 Betätigen Sie die Taste **▶** und anschließend die Taste **▲ / ▼**, um die Option **Grundeinstellung** auszuwählen.
- 3 Drücken Sie die Taste **▶**.

Sie können die automatische Konfiguration, die manuelle Konfiguration, die Position, die PIP-Größe, die PIP-Position sowie die PIP-Transparenz verändern. (PIP-Größe und PIP-Position stehen nur im PIP-Modus zur Verfügung.)



2 3

PROGRAMMIERUNG DER FERNBEDIENUNG

Bei der Fernbedienung handelt es sich um ein markenunabhängiges Fabrikat bzw. eine Universalfernbedienung. Sie kann zur Steuerung der meisten Geräte anderer Hersteller, die über eine Fernbedienung betätigt werden können, eingesetzt werden. Beachten Sie, dass die Fernbedienung möglicherweise nicht für alle Modelle anderer Marken geeignet ist.

Die Programmierung eines Codes auf eine Fernbedienung

- 1** Testen Sie Ihre Fernbedienung.
Um herauszufinden, ob die Fernbedienung das Gerät ohne Programmierung steuern kann, schalten Sie das Gerät wie z. B. den Videorekorder ein, drücken die entsprechende Modus-Taste (wie z. B. DVD oder VCR) auf der Fernbedienung und richten sie dabei auf das Gerät. Drücken Sie die Tasten POWER (Ein/Aus) und PR +/-, um zu prüfen, ob das Gerät entsprechend reagiert. Wenn nicht, muss die Fernbedienung für die Steuerung des Geräts programmiert werden.
- 2** Stellen Sie das zu programmierende Gerät ein und drücken Sie dann die entsprechende Modus-Taste (z. B. DVD oder VCR) auf der Fernbedienung. Die Fernbedienungstaste des gewünschten Geräts wird beleuchtet.
- 3** Drücken Sie gleichzeitig MENU (Menü) und MUTE (Lautlos), dann kann die Fernbedienung für den Code programmiert werden.
- 4** Geben Sie eine Code-Nummer über die Zahlentasten der Fernbedienung ein. Die Programmier-Codes für die jeweiligen Geräte sind auf den folgenden Seiten aufgeführt. Auch hier schaltet sich das Gerät aus, wenn der richtige Code eingegeben wurde.
- 5** Drücken Sie MENU (Menü), um den Code zu speichern.
- 6** Prüfen Sie die Funktionen der Fernbedienung auf ihre Funktionstüchtigkeit. Wenn nicht, wiederholen Sie den Vorgang ab Schritt 2.

PROGRAMMIERCODES

VCRs

Marke	Codes	Marke	Codes	Marke	Codes
AIWA	034	MAGNAVOX	031 033 034 041	SAMSUNG	032 040 102 104
AKAI	016 043 046 124		067 068		105 107 109 112
	125 146	MARANTZ	012 031 033 067		113 115 120 122
AMPRO	072		069		125
ANAM	031 033 103	MARTA	101	SANSUI	022 043 048 135
AUDIO DYNAMICS	012 023 039 043	MATSUI	027 030	SANYO	003 007 010 014
BROKSONIC	035 037 129	MEI	031 033		102 134
CANON	028 031 033	MEMOREX	003 010 014 031	SCOTT	017 037 112 129
CAPEHART	108		033 034 053 072		131
CRAIG	003 040 135		101 102 134 139	SEARS	003 008 009 010
CURTIS MATHES	031 033 041	MGA	045 046 059		013 014 017 020
DAEWOO	005 007 010 064	MINOLTA	013 020		031 042 073 081
	065 108 110 111	MITSUBISHI	013 020 045 046	SHARP	031 054 149
	112 116 117 119		049 051 059 061	SHINTOM	024
DAYTRON	108		151	SONY	003 009 031 052
DBX	012 023 039 043	MTC	034 040		056 057 058 076
DYNATECH	034 053	MULTITECH	024 034		077 078 149
ELECTROHOME	059	NEC	012 023 039 043	SOUNDESIGN	034
EMERSON	006 017 025 027		048	STS	013
	029 031 034 035	NORDMENDE	043	SYLVANIA	031 033 034 059
	036 037 046 101	OPTONICA	053 054		067
	129 131 138 153	PANASONIC	066 070 074 083	SYMPHONIC	034
FISHER	003 008 009 010		133 140 145	TANDY	010 034
FUNAI	034	PENTAX	013 020 031 033	TATUNG	039 043
GE	031 033 063 072		063	TEAC	034 039 043
	107 109 144 147	PHILCO	031 034 067	TECHNICS	031 033 070
GO VIDEO	132 136	PHILIPS	031 033 034 054	TEKNIKA	019 031 033 034
HARMAN KARDON	012 045		067 071 101		101
HITACHI	004 018 026 034	PILOT	101	THOMAS	034
	043 063 137 150	PIONEER	013 021 048	TMK	006
INSTANTREPLAY	031 033	PORTLAND	108	TOSHIBA	008 013 042 047
JCL	031 033	PULSAR	072		059 082 112 131
JCPENNY	012 013 015 033	QUARTZ	011 014	TOTEVISION	040 101
	040 066 101	QUASAR	033 066 075 145	UNITECH	040
JENSEN	043	RCA	013 020 033 034	VECTOR RESEARCH	012
JVC	012 031 033 043		040 041 062 063	VICTOR	048
	048 050 055 060		107 109 140 144	VIDEO CONCEPTS	012 034 046
	130 150 152		145 147	VIDEOSONIC	040
KENWOOD	014 034 039 043	REALISTIC	003 008 010 014	WARDS	003 013 017 024
	047 048		031 033 034 040		031 033 034 040
LG (GOLDSTAR)	001 012 013 020		053 054 101		053 054 131
	101 106 114 123	RICO	058	YAMAHA	012 034 039 043
LLOYD	034	RUNCO	148	ZENITH	034 048 056
LXI	003 009 013 014	SALORA	014		058 072 080 101
	017 034 101 106				
MAGIN	040				

DVD

Marke	Codes	Marke	Codes	Marke	Codes
APEX DIGITAL	022	MITSUBISHI	002	RCA	005 006
DENON	020 014	NAD	023	SAMSUNG	011 015
GE	005 006	ONKYO	008 017	SONY	007
HARMAN KARDON	027	PANASONIC	003 009	THOMPSON	005 006
JVC	012	PHILIPS	013	TOSHIBA	019 008
LG	001 010 016 025	PIONEER	004 026	YAMAHA	009 018
MAGNAVOX	013	PROCEED	021	ZENITH	010 016 025
MARANTZ	024	PROSCAN	005 006		

CHECKLISTE ZUR CHECKLISTE ZUR FEHLERBEHEBUNG

Der Betrieb ist nicht wie sonst möglich.	
Die Fernbedienung funktioniert nicht.	<ul style="list-style-type: none"> ■ Prüfen Sie, ob sich zwischen dem Produkt und der Fernbedienung ein Hindernis befindet, das das Signal der Fernbedienung beeinträchtigt. ■ Sind die Batterien richtig eingelegt (+ zu +, - zu -)? ■ Ist der korrekte Betriebsmodus eingestellt: TV, VCR usw.? ■ Legen Sie neue Batterien ein.
Das Gerät wird plötzlich abgeschaltet.	<ul style="list-style-type: none"> ■ Ist der Timer für die Ausschaltfunktion eingestellt? ■ Überprüfen Sie die Steuerungseinstellungen der Stromversorgung. Die Stromversorgung ist unterbrochen. ■ Keine Übertragung bei aktivierter automatischer Abschaltung.

Die Videofunktion funktioniert nicht.	
Kein Bild & kein Ton	<ul style="list-style-type: none"> ■ Prüfen Sie, ob das Gerät eingeschaltet ist. ■ Versuchen Sie einen anderen Kanal. Das Problem kann mit der Übertragung zusammenhängen. ■ Ist das Stromkabel mit der Steckdose verbunden? ■ Prüfen Sie die Antennenausrichtung und/oder -position. ■ Prüfen Sie die Steckdose, mit der das Gerät verbunden ist. Stecken Sie hierfür ein anderes Gerät an.
Das Bild wird nach dem Einschalten nur langsam angezeigt.	<ul style="list-style-type: none"> ■ Das ist normal, da das Bild während des Einschaltvorgangs gedämpft wird. Wenden Sie sich an den Service, falls das Bild auch nach fünf Minuten noch nicht angezeigt wird.
Keine/schlechte Farben oder schlechtes Bild	<ul style="list-style-type: none"> ■ Stellen Sie die Farbe über die Menüoptionen ■ Sorgen Sie für einen ausreichenden Abstand zwischen dem Produkt und dem Videorekorder. ■ Versuchen Sie einen anderen Kanal. Das Problem kann mit der Übertragung zusammenhängen. ■ Sind die Videokabel korrekt angeschlossen? ■ Aktivieren Sie eine beliebige Funktion, um die Helligkeit des Bildes wiederherzustellen.
Horizontale/vertikale Balken oder zitterndes Bild	<ul style="list-style-type: none"> ■ Suchen Sie nach einer lokalen Störquelle (z. B. ein elektrisches Gerät oder Werkzeug).
Schlechter Empfang auf einigen Kanälen	<ul style="list-style-type: none"> ■ Stations- oder Kabelprobleme. Wechseln Sie zu einer anderen Station. ■ Das Signal der Station ist zu schwach. Richten Sie die Antenne neu aus, um eine schwächere Station empfangen zu können. ■ Suchen Sie nach möglichen Störquellen.
Linien oder Streifen im Bild	<ul style="list-style-type: none"> ■ Überprüfen Sie die Antenne (Ausrichtung ändern).

Die Audiofunktion funktioniert nicht.

Bild OK & kein Ton

- Drücken Sie die Taste VOL +/-.
- Der Ton ist stumm geschaltet? Drücken Sie die Taste MUTE (Stumm).
- Versuchen Sie einen anderen Kanal. Das Problem kann mit der Übertragung zusammenhängen.
- Sind die Audiokabel korrekt angeschlossen?

Keine Ausgabe über einen der Lautsprecher

- Stellen Sie die Balance über die Menüoptionen ein.

Ungewöhnliche Geräusche aus dem Inneren des Geräts

- Eine Änderung der Umgebungsfeuchtigkeit bzw. -temperatur kann beim Ein- und Auschalten des Geräts zu ungewöhnlichen Geräuschen führen. Dies deutet nicht auf eine Fehlfunktion des Geräts hin.

Es gibt ein Problem im PC-Modus. (Die Angaben gelten nur für den Anschluss an einen PC.)

Das Signal liegt außerhalb des Bereichs.

- Passen Sie die Auflösung sowie die horizontale bzw. die vertikale Frequenz an.
- Prüfen Sie die Eingangsquelle.

Vertikaler Balken oder Streifen auf dem Hintergrund & horizontales Rauschen & falsche Positionierung

- Führen Sie die automatische Konfiguration durch oder stellen Sie die Uhr, die Phase oder die H/V-Position ein.

Die Bildfarbe ist nicht stabil oder einfarbig?

- Prüfen Sie das Signalkabel.
- Installieren Sie die Grafikkarte des PC neu.

INSTANDHALTUNG

Frühzeitige Funktionsstörungen können verhindert werden. Durch die sorgfältige und regelmäßige Reinigung des Geräts kann die Lebensdauer Ihres neuen Fernsehgeräts verlängert werden. Schalten Sie das Gerät aus und ziehen Sie den Netzstecker, bevor Sie mit der Reinigung beginnen.

Reinigung des Bildschirms

- 1 Auf folgende Art und Weise halten Sie Ihren Bildschirm eine Zeit lang staubfrei. Befeuchten Sie ein weiches Tuch mit einer Lösung aus lauwarmem Wasser und etwas Weichspüler oder Geschirrspülmittel. Wringen Sie das Tuch aus, bis es fast trocken ist, und wischen Sie dann damit den Bildschirm ab.
- 2 Vergewissern Sie sich, dass kein überschüssiges Wasser am Bildschirm ist, und lassen Sie ihn dann lufttrocknen, bevor Sie das Fernsehgerät wieder einschalten.

Reinigung des Gehäuses

- Entfernen Sie Schmutz und Staub mit einem weichen, trockenen und flusenfreien Tuch vom Gehäuse.
- Verwenden Sie dafür kein nasses Tuch.

Längere Abwesenheit

VORSICHT

- ▶ Wenn Sie das Fernsehgerät über einen längeren Zeitraum nicht verwenden (z. B. im Urlaub), ist es sinnvoll, den Netzstecker zu ziehen, um das Gerät vor der Beschädigung durch Blitzschlag oder vor Spannungsanstiegen zu schützen.

PRODUKTSPEZIFIKATIONEN

MODELLE		37LC2R*	37LC25R*	42LC2R*	42LC25R*
		37LC2R-ZH 37LC2RA-ZH 37LC2RB-ZH	37LC25R-ZH	42LC2R-ZH 42LC2RA-ZH 42LC2RB-ZH	42LC25R-ZH
Abmessungen (Breite x Höhe x Tiefe)	inklusive Standfuß	944,0 x 729 x 286 mm 37,1 x 28,7 x 11,2 inches		1054 x 813 x 286 mm 41,4 x 32 x 11,2 inches	
	exklusive Standfuß	944,0 x 659,3 x 129,7 mm 37,1 x 26 x 5,1 inches		1054 x 746 x 136,8mm 41,4 x 29,3 x 5,3 inches	
Gewicht	inklusive Standfuß	30,4 kg/67,0 lbs		42,3kg/93,2 lbs	
	exklusive Standfuß	25,9 kg /57,1 lbs		35,7kg/78,7 lbs	
Netzstrom Fernsehnorm Impedanz Außenantenne		Wechselstrom 100-240V~ 50/60Hz PAL/SECAM B/G/D/K, PAL I/II, SECAM L/L' 75 Ohm			
Umgebungsbedingungen	Umgebungstemperatur im Betrieb Luftfeuchtigkeit im Betrieb	0 ~ 40°C/32 ~ 104°F Unter 80%			
	Umgebungstemperatur bei Lagerung Luftfeuchtigkeit bei Lagerung	-20 ~ 60°C/-4 ~ 140°F Unter 85%			

MODELLE		37LC3R*	42LC3R*
		37LC3R-ZH	42LC3R-ZH
Abmessungen (Breite x Höhe x Tiefe)	inklusive Standfuß	1059,9 x 659 x 299 mm 41,7 x 26 x 12 inches	1195,5 x 759,8 x 391,3mm 47 x 30 x 15,4 inches
	exklusive Standfuß	1059,9 x 592,2x 132 mm 41,7 x 23,3 x 5,1 inches	1195,5 x 684 x 139mm 47 x 27 x 5,4 inches
Gewicht	inklusive Standfuß	28 kg/61,7lbs	38,4 kg/76,7 lbs
	exklusive Standfuß	24,76 kg/54,5lbs	33,9 kg/74.7 lbs
Netzstrom Fernsehnorm Impedanz Außenantenne		Wechselstrom 100-240V~ 50/60Hz PAL/SECAM B/G/D/K, PAL I/II, SECAM L/L' 75 Ohm	
Umgebungsbedingungen	Umgebungstemperatur im Betrieb Luftfeuchtigkeit im Betrieb	0 ~ 40°C/32 ~ 104°F Unter 80%	
	Umgebungstemperatur bei Lagerung Luftfeuchtigkeit bei Lagerung	-20 ~ 60°C/-4 ~ 140°F Unter 85%	

MODELLE		42PC1R*	42PC3R*	50PC1R*
		42PC1R-ZH 42PC1RA-ZH 42PC1RX-ZH	42PC3R-ZH 42PC3RA-ZH 42PC3RX-ZH	50PC1R-ZH 50PC1RA-ZH 50PC1RX-ZH
Abmessungen (Breite x Höhe x Tiefe)	inklusive Standfuß	1129,0 x 748,5 x 380,0 mm 44,4 x 29,4 x 14,9 inches	1129,0 x 748,5 x 333,6 mm 44,4x 29,4 x 13,1 inches	1302,6 x 872 x 355,8 mm 51,2 x 34,3 x 14 inches
	exklusive Standfuß	1129,0 x 695,0 x 103,7 mm 44,4 x 27,3 x 4 inches	1129,0 x 695,0 x 103,7 mm 44,4x 27,3 x 4 inches	1302,6 x 810x 107,7 mm 51,2 x 31,8 x 4,2 inches
Gewicht	inklusive Standfuß	29,3 kg/64,6lbs	31,0 kg/68,4 lbs	51,5 kg/113,5 lbs
	exklusive Standfuß	25,4 kg/56,0 lbs	24,3 kg/53,4lbs	44,3 kg/97,7 lbs
Netzstrom Fernsehnorm Impedanz Außenantenne		Wechselstrom 100-240V~ 50/60Hz PAL/SECAM B/G/D/K, PAL I/II, SECAM L/L' 75 Ohm		
Umgebungsbedingungen	Umgebungstemperatur im Betrieb Luftfeuchtigkeit im Betrieb	0 ~ 40°C/32 ~ 104°F Unter 80%		
	Umgebungstemperatur bei Lagerung Luftfeuchtigkeit bei Lagerung	-20 ~ 60°C/-4 ~ 140°F Unter 85%		

MODELLE		47LB2R*
		47LB2R-ZH 47LB2RF-ZH
Abmessungen (Breite x Höhe x Tiefe)	inklusive Standfuß	1280 x 828 x 315 mm 50,3 x 32,6 x 12,4 inches
	exklusive Standfuß	1280x 719 x 137 mm 50,3 x 28,3 x 5,3inches
Gewicht	inklusive Standfuß	58kg/127,8lbs
	exklusive Standfuß	47,5kg/104,7 lbs
Netzstrom Fernsehnorm Impedanz Außenantenne		Wechselstrom 100-240V~ 50/60Hz PAL/SECAM B/G/D/K, PAL I/II, SECAM L/L' 75 Ohm
Umgebungsbedingungen	Umgebungstemperatur im Betrieb Luftfeuchtigkeit im Betrieb	0 ~ 40°C/32 ~ 104°F Unter 80%
	Umgebungstemperatur bei Lagerung Luftfeuchtigkeit bei Lagerung	-20 ~ 60°C/-4 ~ 140°F Unter 85%

■ Die obigen Angaben können zur Qualitätsverbesserung ohne vorherige Ankündigung geändert werden.

PRODUKTSPEZIFIKATIONEN

MODELLE		32LB2R*	37LB2R*	42LB2R*
		32LB2R-ZH	37LB2R-ZH	42LB2R-ZH
Abmessungen (Breite x Höhe x Tiefe)	inklusive Standfuß	911,4 x 599 x 259 mm 35,8 x 23,5 x 10 inches	1045,8x 693,8x 260,4 mm 41,1 x 27,2 x 10,2 inches	1175 x 768x300 mm 46,2 x 30,2 x 11,8 inches
	exklusive Standfuß	911,4 x 511,5x 124,2mm 35,8 x 20,1 x 4,8 inches	1045,8x 594,4x 133mm 41,1 x 23,4 x 5,2 inches	1175 x 670x 143,8mm 46,2 x 26,3 x 5,6 inches
Gewicht	inklusive Standfuß	22,6 kg/49,8 lbs	31,6kg/69,6 lbs	41,4kg/91,2 lbs
	exklusive Standfuß	17,8 kg/39,2 lbs	25,3 kg/55,7 lbs	33,9kg/74,7 lbs
Netzstrom Fernsehnorm Impedanz Außenantenne		Wechselstrom 100-240V~ 50/60Hz PAL/SECAM B/G/D/K, PAL I/II, SECAM L/L' 75 Ohm		
Umgebungsbedingungen	Umgebungstemperatur im Betrieb Luftfeuchtigkeit im Betrieb	0 ~ 40°C/32 ~ 104°F Unter 80%		
	Umgebungstemperatur im Betrieb Luftfeuchtigkeit im Betrieb	-20 ~ 60°C/-4 ~ 140°F Unter 85%		

- Die obigen Angaben können zur Qualitätsverbesserung ohne vorherige Ankündigung geändert werden.

LG Electronics Inc.