

Жидкокристаллический телевизор

ПЛАЗМЕННЫХ ТВ

Руководство пользователя

МОДЕЛИ

Жидкокристаллический
телевизор

26LC2R*
27LC2R*
32LC2R*
32LC25R*
26LC3R*
32LC3R*
32LX2R*
32LE2R*
37LE2R*
42LE2R*

МОДЕЛИ

ПЛАЗМЕННЫХ
ТВ

42PC1RV*
42PC3RV*
42PC3RA*

Перед изучением данного руководства и началом работы с телевизором внимательно прочитайте Information Manual (Инструкцию пользователя).

Сохраните его для использования в будущем. Запишите номер модели и серийный номер телевизора. Когда вам понадобится техническое обслуживание телевизора, посмотрите на табличке, прикрепленной к задней крышке, и сообщите в сервисный центр следующую информацию.

Принадлежности

Проверьте наличие следующих принадлежностей, поставляемых с телевизором. Если какой-то принадлежности не хватает, обратитесь к продавцу продукта.

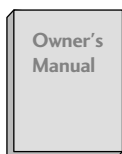

Руководство пользователя



Батареи

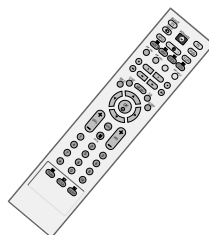

Пульт дистанционного управления

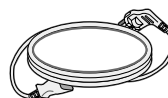

Кабель питания

для 42PC1RV*, 42PC3RV*, 42PC3RA*



2 настенных кронштейна



2 винта с ушком



2 болта для подставки
см. стр. 12
Эта функция доступна не во всех странах.

для 26LC2R*, 27LC2R*, 32LC2R*, 32LC25R*, 26LC3R*, 32LC3R*, 32LX2R*, 32LE2R*, 37LE2R*, 42LE2R*



2 кронштейна для телевизора
2 настенных кронштейна



Зажимной хомут
- Отрегулируйте длину проводов с помощью зажимного хомута.



2 болта

Только для 32LC2R*, 32LC25R*



4 болта для подставки

26LC2R*, 27LC2R*, 32LC2R*, 32LC25R*, 32LE2R*, 37LE2R*, 42LE2R*



Короб для кабелей

26LC3R*, 32LC3R*



Короб для кабелей

Содержание

Принадлежности1

ВВЕДЕНИЕ

Управление / Варианты подключения.....	4-9
Функции клавиш пульта дистанционного управления.....	11-12
Установка батарей.....	12

УСТАНОВКА

Уа подставки.....	13-14
Основные подключения / Снятие короба для кабелей.....	15-17
Как правильно закрепить устройство на стене, чтобы не допустить опрокидывания.....	19

ПОДКЛЮЧЕНИЕ и НАСТРОЙКА

Подключение антенны.....	20
Настройка видеомагнитофона.....	21-22
Подключение к внешнему оборудованию.....	23
Установка DVD-проигрывателя.....	24-25
Настройка STB.....	26-27
Настройка ПК.....	28-29
Включение телевизора.....	30-31

СПЕЦИАЛЬНЫЕ ФУНКЦИИ

PIP (Картинка в картинке)

Просмотр PIP.....	32
Выбор программы для дополнительной картинки.....	32
Выбор источника сигнала для дополнительной картинки.....	32
Регулировка размера дополнительной картинки (только для режима PIP).....	32
Перемещение дополнительной картинки (только для режима PIP).....	32

СПЕЦИАЛЬНЫЕ ФУНКЦИИ

Телетекст

Выбор языка телетекста.....	33
Включение и отключение.....	33
Текст SIMPLE (Простой).....	33
Текст TOP (Сверху).....	34
Режим FASTEXT.....	34
Специальные функции телетекста ..	35

МЕНЮ ТВ

Выбор экранных меню и настройка ..	36
------------------------------------	----

Настройка телеканалов

Автоматическая настройка.....	37
Ручная настройка.....	38
Точная настройка.....	39
Присвоение названия канала.....	40
Редактирование программы.....	41
Любимая программа.....	42
Вызов списка программ.....	43

Параметры меню картинки

Запоминание настройки картинки.....	44
Настройка изображения (параметр PSM-User).....	45
Запоминание цветов.....	46
Ручная настройка цветовой температуры (параметр CSM - User).....	47
XD Функция.....	48
ДОПОЛНИТЕЛЬНЫЕ НАСТРОЙКИ ДЛЯ ПРОСМОТРА ФИЛЬМОВ.....	49
УРОВЕНЬ ДОПОЛНИТЕЛЬНОГО ЧЕРНОГО.....	50
Сброс.....	51

Параметры меню картинки

Запоминание настройки звука.....	52
Настройка частоты звука (параметр SSM - User).....	53
Автоматическая настройка громкости.....	54
Регулировка баланса.....	55
Динамик.....	56
Сtereo/Двойной прием.....	57
Прием NICAM.....	58
Выбор выхода динамика.....	58

МЕНЮ ТВ

Параметры меню Время

Установка часов.....	59
Включение и выключение времени.....	60
Автоотключение.....	61
Таймер автоотключения.....	61

Специальные параметры меню

Защита от детей.....	62
ISM (минимизация наложения образов).....	63
Энергосбережение.....	64
XD демо.....	65

Параметры меню Экран

Автоматическая настройка (только для режима RGB [ПК]).....	66
Ручная настройка.....	67
Настройка формата картинки.....	68-69
Выбор режима Wide VGA/XGA (Широкий экран VGA/XGA).....	69
Сброс (возврат к заводским настройкам).....	70

ПРИЛОЖЕНИЕ

Программирование пульта дистанционного управления.....	71
Программирование кодов.....	71-72
Устранение неисправностей.....	73-74
Обслуживание.....	75
Спецификации продукта.....	76-77
Настройка внешнего устройства управления.....	78
ИК-коды.....	85
ИК-коды пульта дистанционного управления.....	86

ВВЕДЕНИЕ

Элементы управления

Это передняя панель телевизора 42PC1RV*.

- На рисунке показана упрощенная схема передней панели телевизора. Приведенная здесь схема может несколько отличаться от реальной.

Элементы передней панели

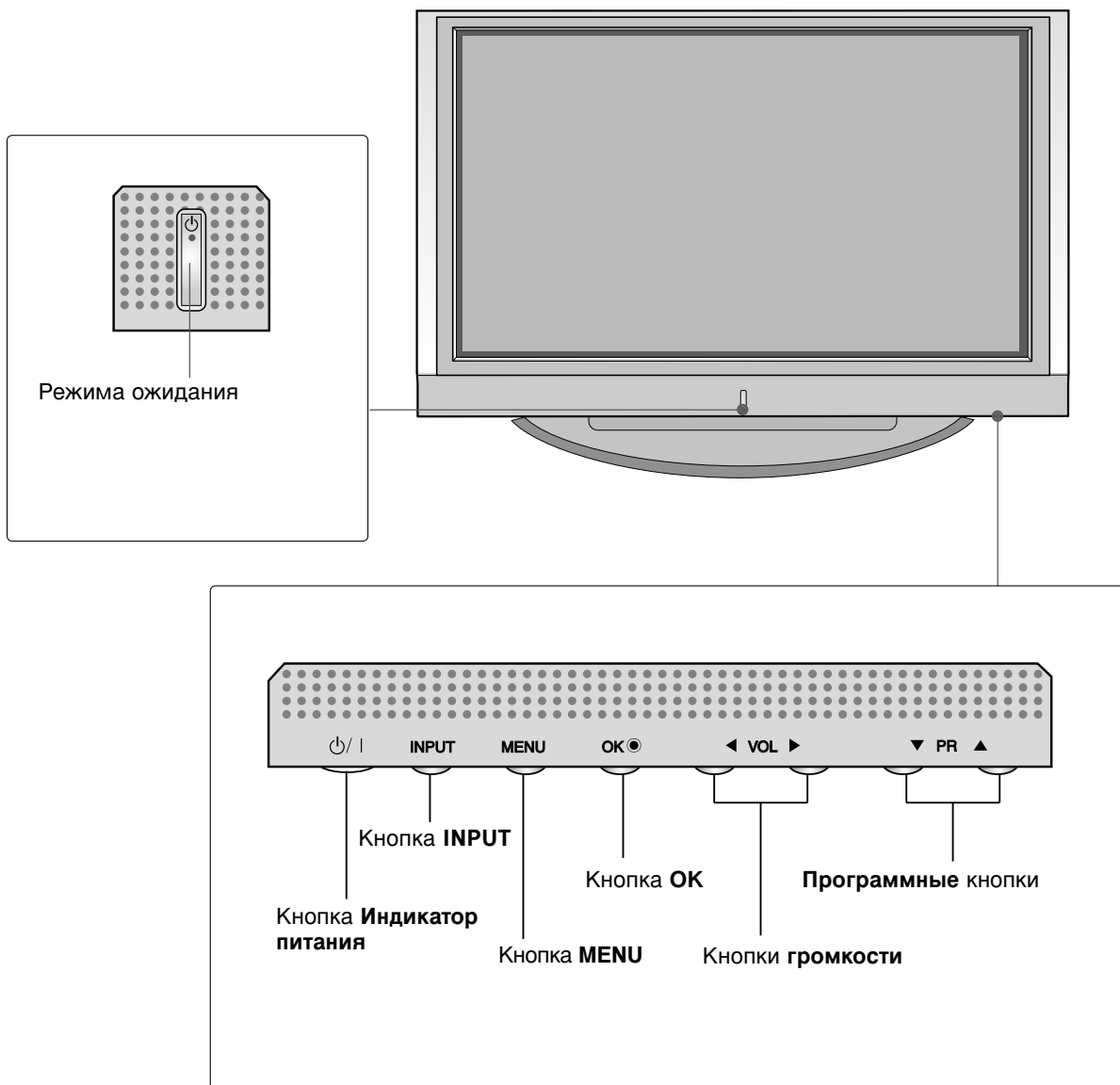

Это передняя панель телевизора 42PC3RV*, 42PC3RA*.

- На рисунке показана упрощенная схема передней панели телевизора. Приведенная здесь схема может несколько отличаться от реальной.

Элементы передней панели

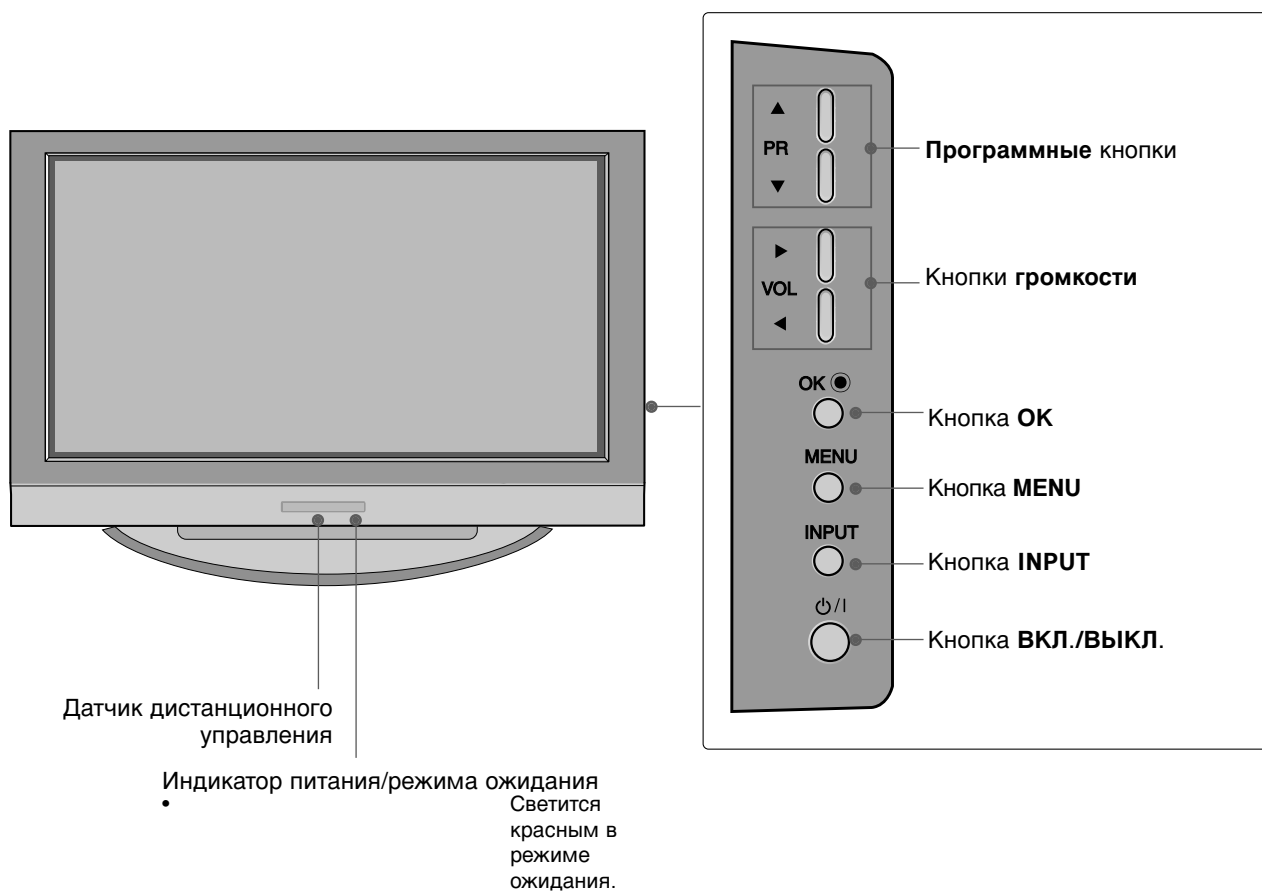

ВАРИАНТЫ ПОДКЛЮЧЕНИЯ

Это задняя панель телевизоров серии 42PC1RV*, 42PC3RV* и 42PC3RA*.

Подключение к задней панели

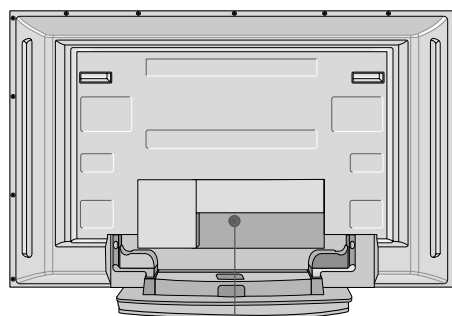

Только 42PC1RV*

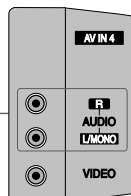

Вход АУДИО

Служит для прослушивания стереозвуча с внешнего устройства.

Вход ВИДЕО

Служит для приема видеосигнала с видеоустройства.

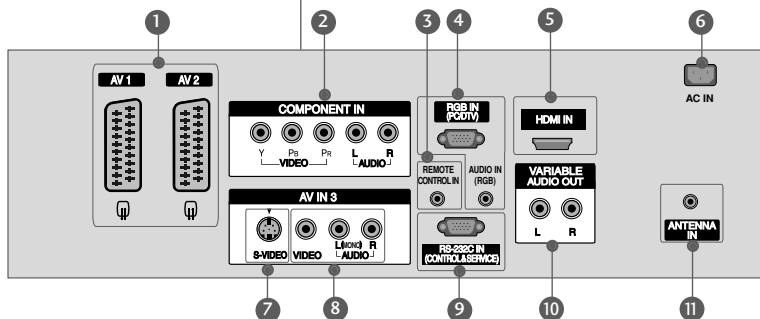

1 Разъем Euro SCART (AV1/AV2)

Для приема сигнала от внешнего устройства или передачи сигнала на внешнее устройство с помощью кабелей SCART.

2 Вход компонентного сигнала (Component)

Для приема компонентного аудио/видеосигнала от устройства.

3 Порт пульта дистанционного управления

Для подключения проводного пульта дистанционного управления.

4 Входной порт RGB/Аудио

Для приема сигнала с компьютера.

5 Входной порт HDMI

Используется для приема сигнала HDMI с помощью кабеля DVI-HDMI.

6 Разъем для кабеля питания

Этот телевизор работает от источника переменного тока. Напряжение указано

на странице "Спецификации". Не подключайте телевизор к источнику постоянного тока.

7 Вход S-Video

Для подключения к устройству S-VIDEO.

8 Вход Аудио/Видео

Для приема аудио/видеосигнала от внешнего устройства.

9 Входной порт RS-232C (УПРАВЛЕНИЕ&ОБСЛУЖИВАНИЕ)

Подключите последовательный порт устройства управления к разъему RS-232C.

10 Выходной порт переменного аудио

Для подключения внешнего усилителя или дополнительного низкочастотного динамика к системе объемного звучания.

11 Антенный вход

Для подключения внешней антенны.

Элементы управления

Это передняя панель телевизора 26LC2R*, 26LC3R*, 27LC2R*, 32LC2R*, 32LC25R*, 32LC3R*, 32LE2R*, 37LE2R*, 42LE2R*.

- На рисунке показана упрощенная схема передней панели телевизора. Приведенная здесь схема может несколько отличаться от реальной.

Элементы передней панели

26LC2R*, 27LC2R*, 32LC2R*, 32LC25R*, 32LE2R*,
37LE2R*, 42LE2R*

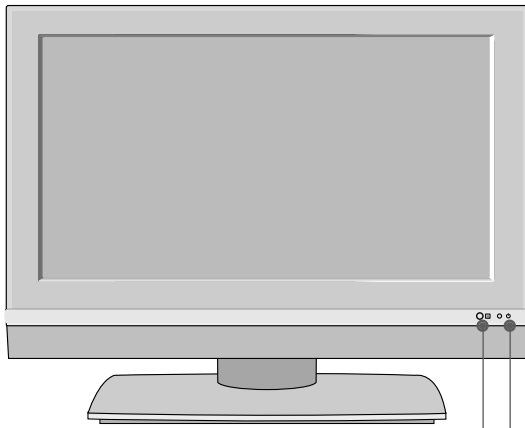

Датчик дистанционного управления

Режима ожидания

- Светится красным в режиме ожидания.
- Светится белым, когда телевизор включен.

26LC3R*, 32LC3R*

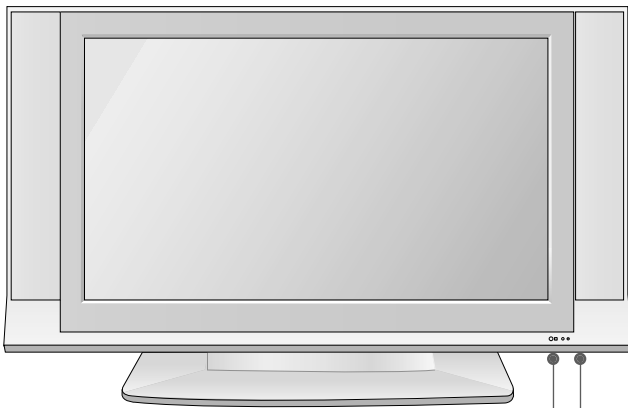

Датчик дистанционного управления

Режима ожидания

- Светится красным в режиме ожидания.
- Светится белым, когда телевизор включен.



Введение

Элементы управления

Это передняя панель телевизора 32LX2R*.

- На рисунке показана упрощенная схема передней панели телевизора. Приведенная здесь схема может несколько отличаться от реальной.

Элементы передней панели

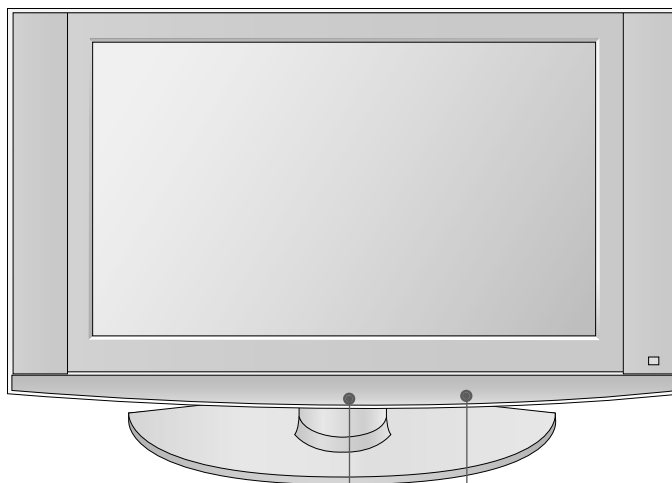

Датчик дистанционного управления

Индикатор питания/режима ожидания

- Светится красным в режиме ожидания.
- Светится белым, когда телевизор включен.

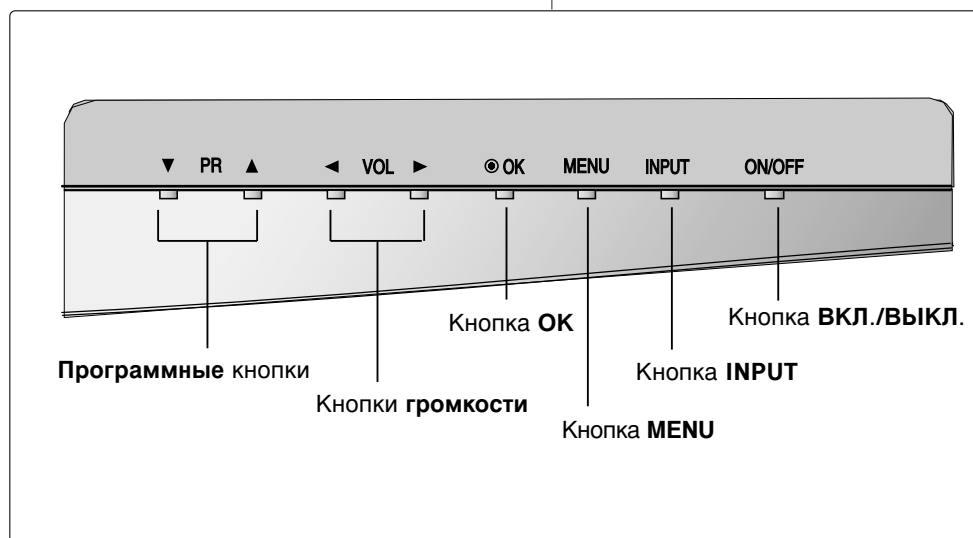

Программные кнопки

Кнопки громкости

Кнопка OK

Кнопка MENU

Кнопка INPUT

Кнопка ВКЛ./ВЫКЛ.

ВАРИАНТЫ ПОДКЛЮЧЕНИЯ

Это передняя панель телевизора 26LC2R*, 26LC3R*, 27LC2R*.

Подключение к задней панели

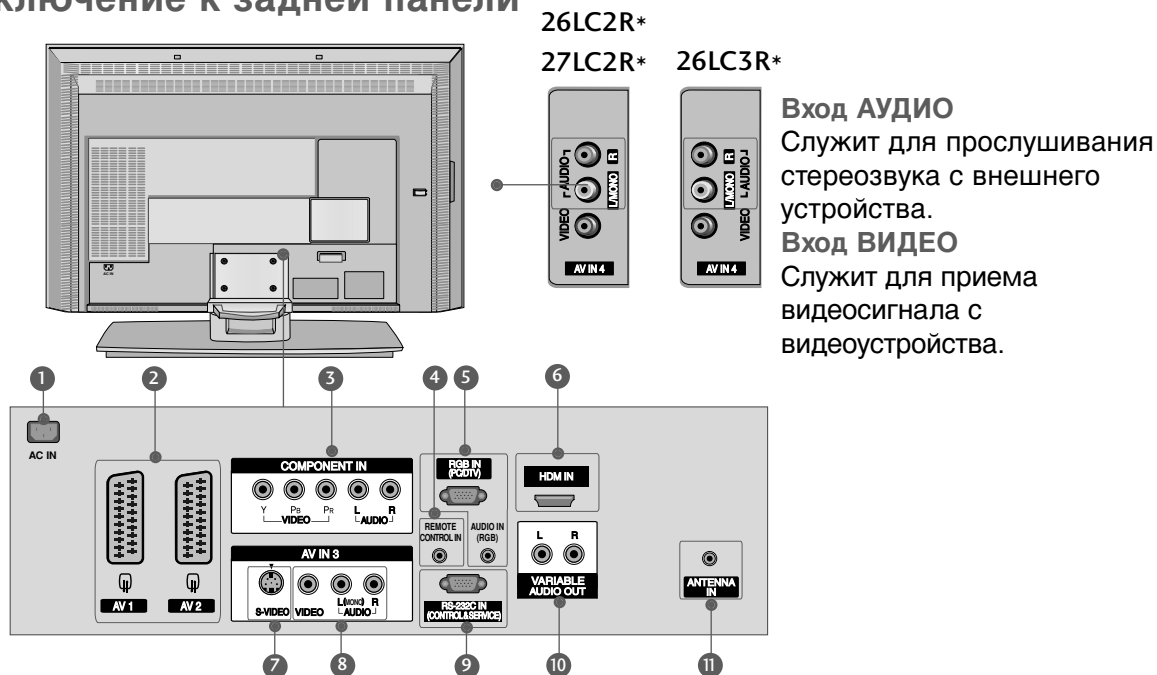

- 1 Разъем для кабеля питания**
Этот телевизор работает от источника переменного тока. Напряжение указано на странице "Спецификации". Не подключайте телевизор к источнику постоянного тока.
- 2 Разъем Euro SCART (AV1/AV2)**
Для приема сигнала от внешнего устройства или передачи сигнала на внешнее устройство с помощью кабелей SCART.
- 3 Вход компонентного сигнала (Component)**
Для приема компонентного аудио/видеосигнала от устройства.
- 4 Порт пульта дистанционного управления**
Для подключения проводного пульта дистанционного управления.
- 5 Входной порт RGB/Аудио**
Для приема сигнала с компьютера.
- 6 Входной порт HDMI**
Используется для приема сигнала HDMI с помощью кабеля DVI-HDMI.
- 7 Вход S-Video**
Для подключения к устройству S-VIDEO.
- 8 Вход Аудио/Видео**
Для приема аудио/видеосигнала от внешнего устройства.
- 9 Входной порт RS-232C (УПРАВЛЕНИЕ&ОБСЛУЖИВАНИЕ)**
Подключите последовательный порт устройства управления к разъему RS-232C.
- 10 Выходной порт переменного аудио**
Для подключения внешнего усилителя или дополнительного низкочастотного динамика к системе объемного звучания.
- 11 Антенный вход**
Для подключения внешней антенны.

Элементы управления

Это передняя панель телевизора 32LC2R*, 32LC25R*, 32LC3R*, 32LX2R*, 32LE2R*, 37LE2R*, 42LE2R*.

Подключение к задней панели

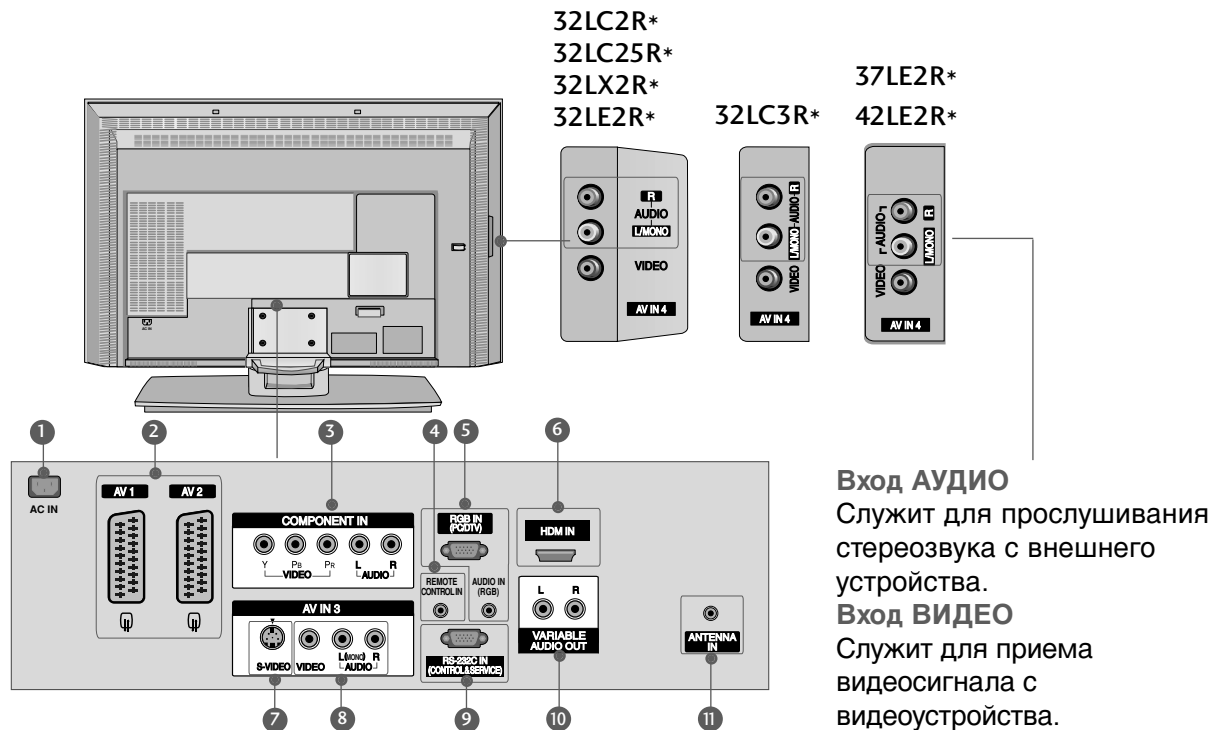

Вход АУДИО
Служит для прослушивания стереозвуча с внешнего устройства.

Вход ВИДЕО
Служит для приема видеосигнала с видеоустройства.

- 1 Разъем для кабеля питания**
Этот телевизор работает от источника переменного тока. Напряжение указано на странице "Спецификации". Не подключайте телевизор к источнику постоянного тока.
- 2 Разъем Euro SCART (AV1/AV2)**
Для приема сигнала от внешнего устройства или передачи сигнала на внешнее устройство с помощью кабелей SCART.
- 3 Вход компонентного сигнала (Component)**
Для приема компонентного аудио/видеосигнала от устройства.
- 4 Порт пульта дистанционного управления**
Для подключения проводного пульта дистанционного управления.
- 5 Входной порт RGB/Аудио**
Для приема сигнала с компьютера.
- 6 Входной порт HDMI**
Используется для приема сигнала HDMI с помощью кабеля DVI-HDMI.
- 7 Вход S-Video**
Для подключения к устройству S-VIDEO.
- 8 Вход Аудио/Видео**
Для приема аудио/видеосигнала от внешнего устройства.
- 9 Входной порт RS-232C (УПРАВЛЕНИЕ&ОБСЛУЖИВАНИЕ)**
Подключите последовательный порт устройства управления к разъему RS-232C.
- 10 Выходной порт переменного аудио**
Для подключения внешнего усилителя или дополнительного низкочастотного динамика к системе объемного звучания.
- 11 Антенный вход**
Для подключения внешней антенны.

Функции клавиш пульта дистанционного управления

Направляйте пульт дистанционного управления на датчик на телевизоре.

POWER Нажатие этой кнопки переводит телевизор из режима ожидания в режим **Включено** или из режима **Выключено** в режим ожидания.

TV INPUT Возврат в просмотр телесигнала из любого режима.
Включает телевизор из дежурного режима.

INPUT Если нажать эту кнопку один раз, на экране будет показан источник входного сигнала, как показано на рисунке. Чтобы выбрать нужный источник сигнала (TV, AV1, AV2, S-Video2, AV3, AV4 (кроме 42PC3RV*, 42PC3RA*), Component, RGB, или HDMI), нажимайте кнопку **▲/▼**, а затем нажмите **OK** для подтверждения выбора.

ARC Выбор необходимого формата картинки.

Настройка яркости Регулировка яркости экрана.

PIP Переключает дополнительную картинку PIP, DW или выключает ее.

SIZE Изменяет размер субкартинки.

POSITION Moves the sub picture.

PIP PR - /+ Осуществляет смену телевизионного канала отображаемой на экране субкартинки.

ВХОД PIP Выберите источник для дополнительной картинки режима PIP/Twin picture (Картинка в картинке/Две картинки).

ЦВЕТНЫЕ КНОПКИ Эти кнопки используются для работы с телетекстом (только для моделей телевизоров, поддерживающих **ТЕЛЕТЕКСТ**) или для **редактирования программ**.

Кнопки управления VCR/DVD Управляет некоторыми устройствами записи видеокассет или DVD-проигрывателями, если нажата кнопка режима DVD или видеомэгафона.

EXIT Сброс всех настроек на экранах и возврат в просмотр ТВ из любого меню.

LIST Выводит на экран таблицу программ.

MENU Выбор меню.

I/II Выбор выходного аудиосигнала.

SLEEP Установка таймера автоотключения

Введение

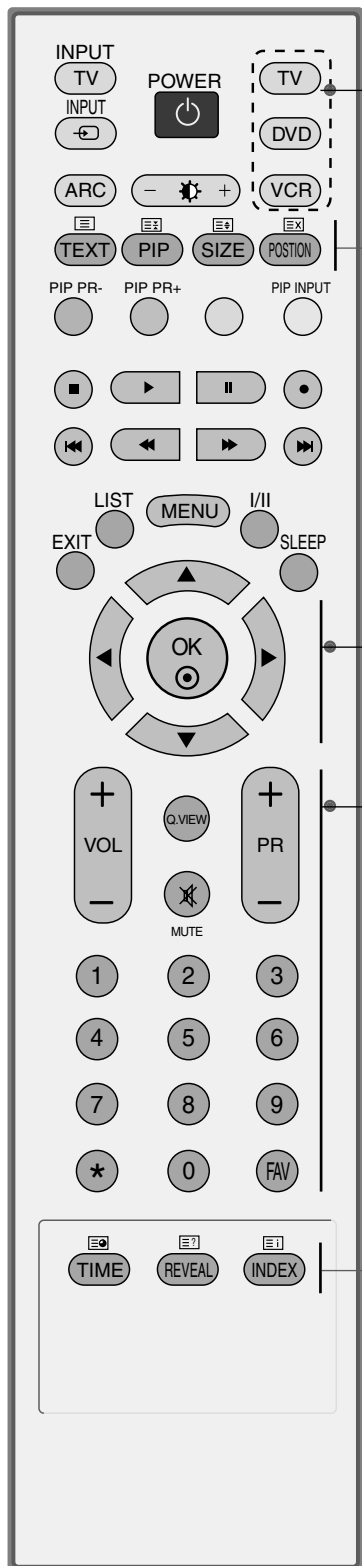

MODE Выбор режим дистанционного управления.

1 Кнопки ТЕЛЕТЕКСТА Эти кнопки используются для работы с телетекстом. Более подробно см. раздел 'Телетекст'.

ДЖОЙСТИК Для перемещения по экранным меню и выбора системных настроек.
(Вверх/Вниз/Влево/Вправо)

OK Подтверждение выбора или отображение текущего режима.

VOLUME UP /DOWN Настройка громкости.

Q.VIEW Возврат к ранее просматриваемой программе.

MUTE Включение и отключение звука.

Programme UP/DOWN Выбор программы.

0~9 number button Выбор программы.
Выбор пронумерованных элементов в меню.

FAV Выводит заранее определенные избранные программы

* Nincs funkciója

Установка батарей

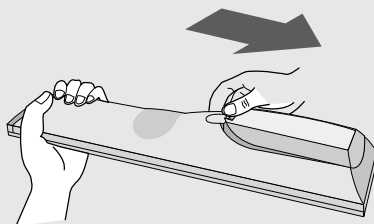

■ Откройте крышку отсека для батарей с задней стороны пульта дистанционного управления.

■ Вставьте две батареи типа AA 1,5 В, соблюдая полярность ("плюс" к "плюсу", "минус" к "минусу"). Не вставляйте старые или использованные батареи вместе с новыми.

■ Закройте крышку.

УСТАНОВКА

УСТАНОВКА ПОДСТАВКИ

- Эта функция доступна не во всех странах.

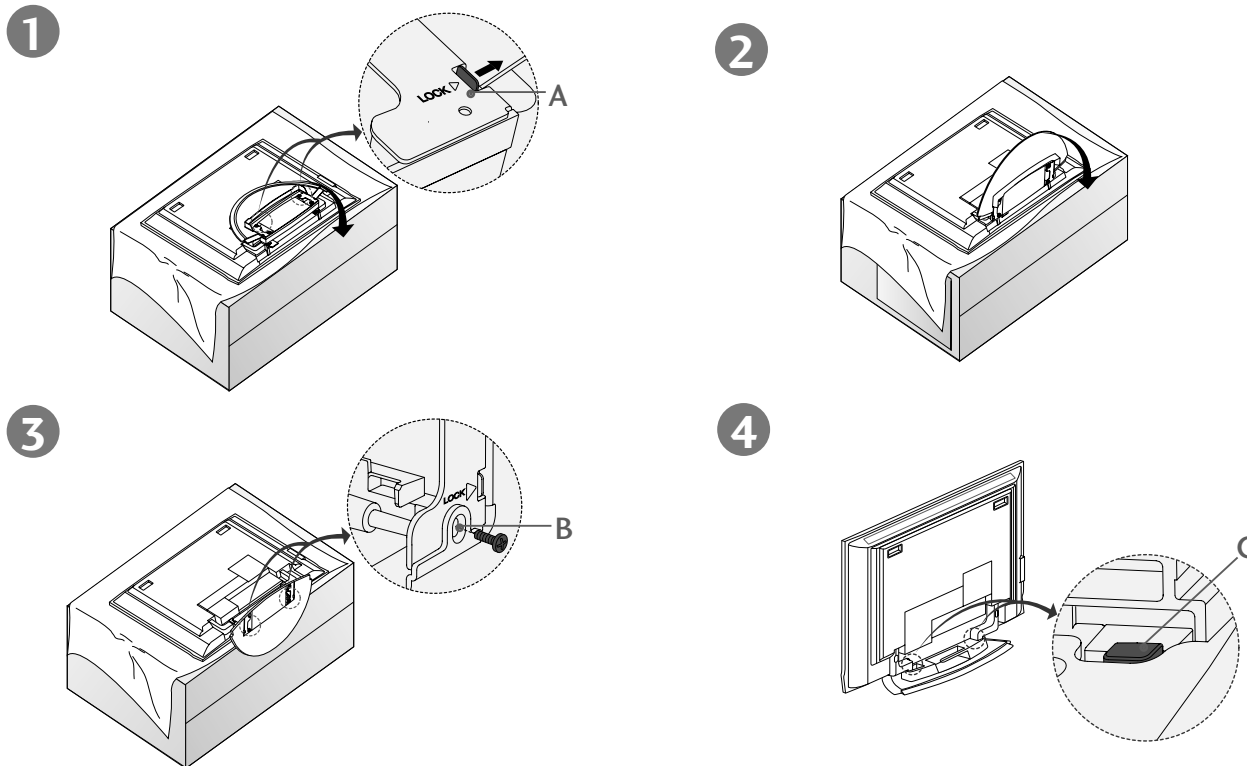

- Положите телевизор экраном вниз на подушку или мягкую ткань, как показано на рис. 1. Перед раскладыванием подставки выдвиньте 2 блокиратора (А) в основании подставки.
- Разложите подставку двумя руками, как показано на рис. 2 и 3. Разложив подставку, закрутите винты в отверстия (В) в основании подставки.
- При подключении к телевизору кабелей НЕ отсоединяйте блокиратор (С). Это может привести к падению телевизора, повредить его и нанести травму вам или окружающим.

! ПРИМЕЧАНИЕ

Приведенное здесь изображение может немного отличаться от реального.

Как сложить подставку для хранения

Выньте винты из отверстий (В) снизу подставки. Потяните два крюка снизу подставки и сложите ее на задней панели телевизора.

Сложив подставку, поверните в сторону 2 блокиратора (А) на основании подставки.

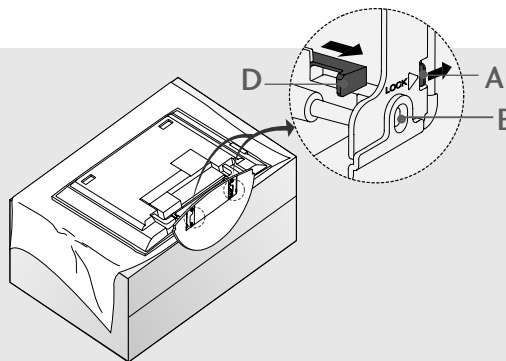

УСТАНОВКА

УСТАНОВКА ПОДСТАВКИ (для 32LC2R*, 32LC25R*)

- 1 Аккуратно положите телевизор на мягкую поверхность экраном вниз, чтобы защитить телевизор и экран от повреждения.

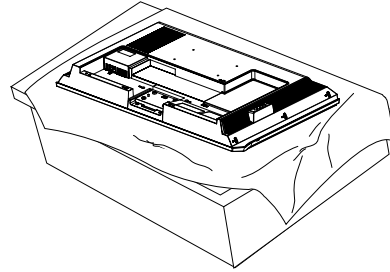

- 2 Поместите подставку на телевизор, как показано на рисунке.

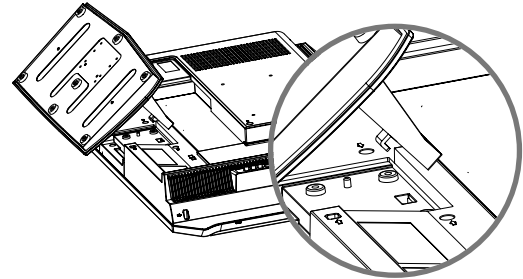

- 3 Надежно закрутите 4 болта в отверстия на задней панели телевизора.

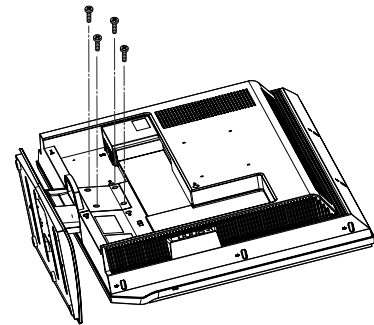

ОСНОВНЫЕ ПОДКЛЮЧЕНИЯ

(серии 42PC1RV*, 42PC3RV*, 42PC3RA*)

- На этих моделях можно размещать кабели двумя способами в соответствии с типом подставки.

Тип подставки 1

Размещение кабелей показано на рисунке.

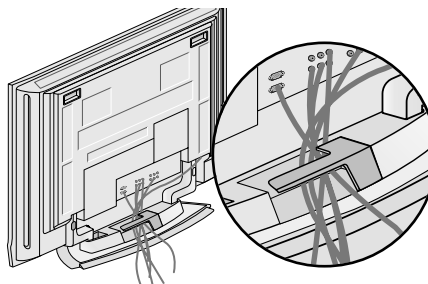

Тип подставки 2

- 1** Возьмитесь за **КОРОБ ДЛЯ КАБЕЛЕЙ** двумя руками и потяните его на себя, как показано.

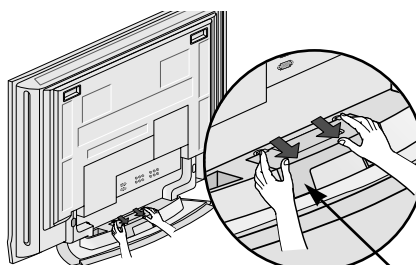

КОРОБ ДЛЯ КАБЕЛЕЙ

- 2** Подсоедините все необходимые кабели.

Как подключить дополнительное оборудование см. в разделе Подключение к внешнему оборудованию.

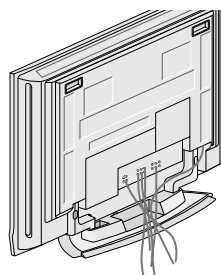

- 3** Установите **КОРОБ ДЛЯ КАБЕЛЕЙ** как показано на рисунке.

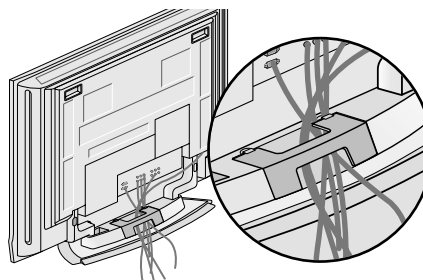

УСТАНОВКА

ОСНОВНЫЕ ПОДКЛЮЧЕНИЯ

(серии 26LC2R*, 27LC2R*, 32LC2R*, 32LC25R*, 26LC3R*, 32LC3R*, 32LE2R*, 37LE2R*, 42LE2R*)

- 1 Подсоедините необходимые кабели. Подсоедините кабели и аккуратно заправьте их в держатель. Инструкции по подключению дополнительного оборудования см. в разделе Подключение к внешнему оборудованию.

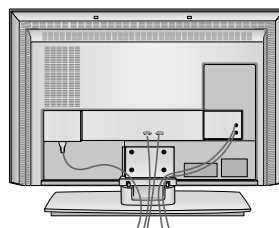

- 2 Установите **КОРОБ ДЛЯ КАБЕЛЕЙ**, как показано на рисунке.

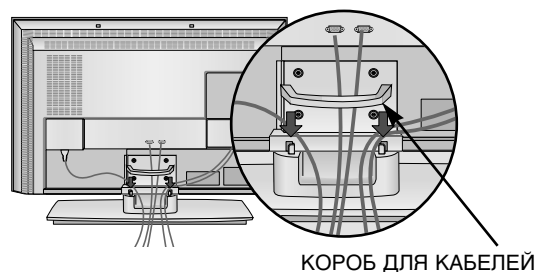

- 3 Соберите кабели в жгут с помощью зажимного хомута.

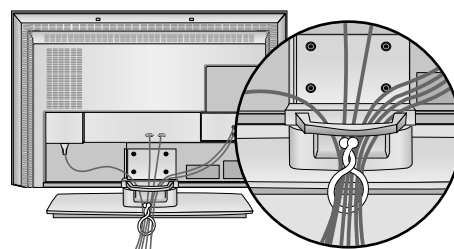

КАК СНЯТЬ КОРОБ ДЛЯ КАБЕЛЕЙ

- Возьмите **КОРОБ ДЛЯ КАБЕЛЕЙ** двумя руками и потяните его вверх.
- Возьмите **КОРОБ ДЛЯ КАБЕЛЕЙ** двумя руками и потяните его вниз. (серии 32LC3R*)

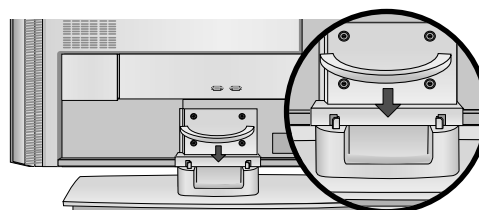
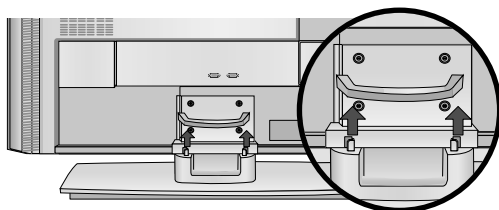

! ПРИМЕЧАНИЕ

- Перемещая устройство, не держите его за **КОРОБ ДЛЯ КАБЕЛЕЙ**.
- Если устройство упадет, оно может сломаться, а вы – получить травму.

ОСНОВНЫЕ ПОДКЛЮЧЕНИЯ (32LX2R*)

- 1** Возьмитесь за крышку двумя руками и потяните ее назад.

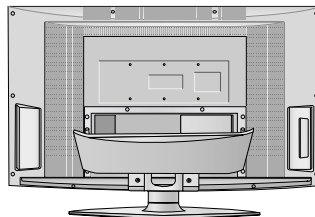

- 2** Подсоедините необходимые кабели.

Подключение к внешнему оборудованию.

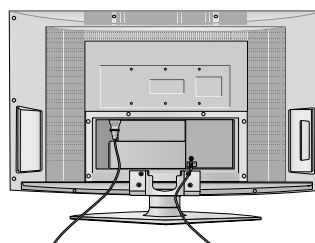

- 3** Соберите кабели в жгут с помощью зажимного хомута.

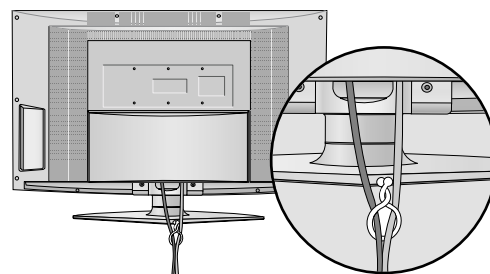

Вращающаяся подставка (32LX2R*)

Чтобы обеспечить оптимальный угол просмотра, телевизор снабжен удобной подставкой, позволяющей поворачивать его направо или налево.

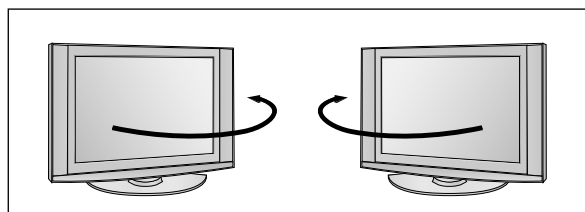

УСТАНОВКА

- Телевизор можно разместить в различных местах, например на стене, на столе и т.д.
- Телевизор рассчитан на работу в горизонтальном положении.

ЗАЗЕМЛЕНИЕ

Во избежание поражения электрическим током не забудьте подключить провод заземления. Если заземление невозможно, обратитесь к квалифицированному электрику для установки отдельного автоматического выключателя. Не пытайтесь заземлить устройство, подключив его к телефонному кабелю, громоотводу или газовой трубе.

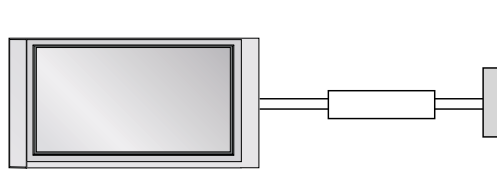

Настольное размещение на подставке

Для обеспечения необходимой вентиляции необходимо предусмотреть 10-сантиметровый зазор от боковых и задней стенок телевизора до стены.

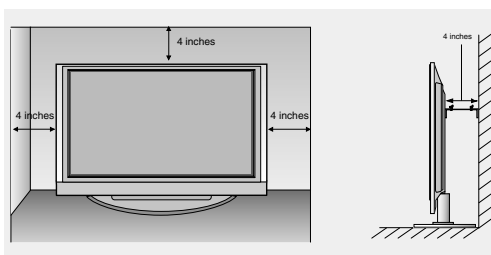
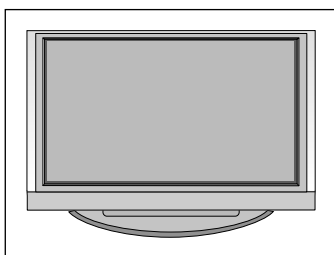

Монтаж на стену: горизонтальное размещение

Для обеспечения необходимой вентиляции необходимо предусмотреть 10-сантиметровый зазор от боковых и задней стенок телевизора до стены. Подробные инструкции по настенному монтажу можно получить у продавца. Рекомендуется прочитать дополнительную инструкцию по установке и регулировке наклонного настенного кронштейна.

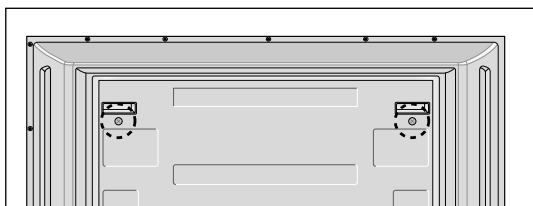
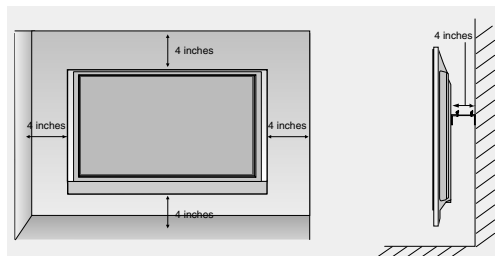
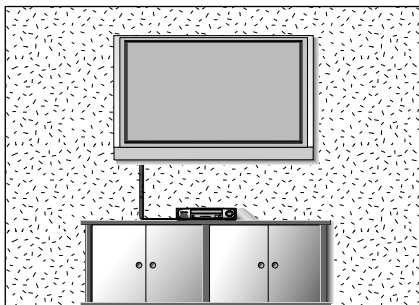

<Только для серий 42PC1RV*, 42PC3RV*, 42PC3RA*>

Перед установкой настенного кронштейна вывинтите два винта на задней панели устройства.

Как правильно закрепить устройство на стене, чтобы не допустить опрокидывания

- Устанавливайте устройство ближе к стене, чтобы оно не перевернулось при толчке назад.
- Ниже приведены инструкции по правильной установке устройства путем надежного закрепления на стене так, чтобы оно не упало, если потянуть его на себя. Это исключит возможность падения устройства и травмирования людей, а также предотвратит повреждение устройства, вызванное падением. Не позволяйте детям забираться на устройство или висеть на нем.

МОДЕЛИ ПЛАЗМЕННЫХ ТВ

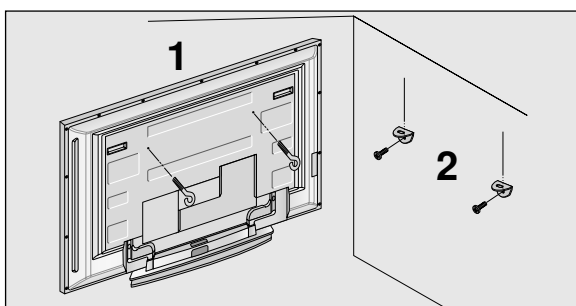

МОДЕЛИ Жидкокристаллический телевизор

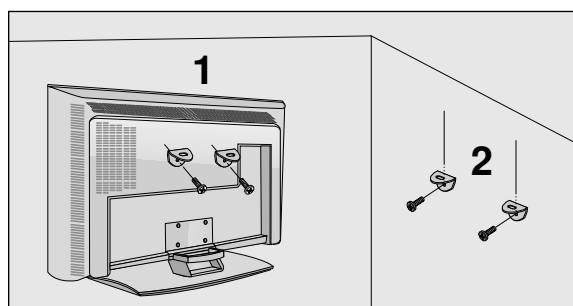

- 1 С помощью болтов с ушком или кронштейнов и болтов для ТВ закрепите устройство на стене, как показано на рисунке. (Если на телевизоре в местах для винтов с ушком установлены винты, ослабьте их перед установкой винтов с ушком.)
* Вставьте винты с ушком или винты для кронштейнов ТВ и плотно затяните их в верхних отверстиях.
- 2 Надежно закрепите кронштейны на стене с помощью винтов (не входят в комплект, продаются отдельно). Выровняйте высоту кронштейна.

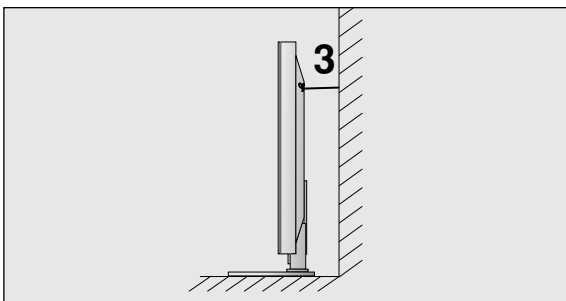

- 3 Привяжите устройство с помощью крепкого шнура (не входит в комплект, продается отдельно). Надежно завяжите шнур так, чтобы он располагался горизонтально между стеной и устройством.

! ПРИМЕЧАНИЕ

- ▶ При перемещении устройства в другое место сначала развяжите шнур.
- ▶ Используйте держатель или шкаф, достаточно большой и прочный, чтобы выдержать вес устройства.
- ▶ Для безопасного использования убедитесь, что высота настенных кронштейнов соответствует высоте кронштейнов устройства.

ПОДКЛЮЧЕНИЕ И НАСТРОЙКА

- Ни в коем случае не подключайте телевизор к сети, если не закончили подсоединять к нему оборудование. Это может привести к поломке телевизора.

Подключение антенны

- Выберите оптимальное направление антенны. Это повысит качество картинки.
- Антенный кабель и преобразователь в комплект поставки не входят.

Многоквартирные жилые дома
(Подключите антенный провод
к настенной антенной розетке)



Настенная антенная розетка



Антенна ОВЧ (метровая)

Антенна ОВЧ (метровая)



Наружная антенна

Коаксиальный ВЧ-провод (75 Ом)

Для закрепления поверните по часовой стрелке.

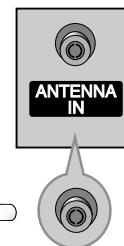

Одноквартирные дома
(Подключите антенный провод к настенному гнезду для наружной антенны)

- В местностях слабого приема сигнала дополнительно к антенне можно установить усилитель сигнала, как это показано на рисунке справа.
- Если сигнал требуется подавать на два телевизора, используйте антенный разветвитель.

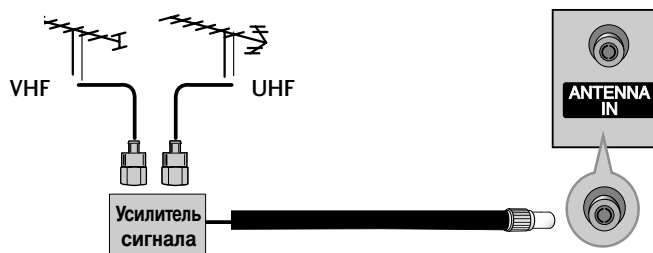

Настройка видеомагнитофона

- Между видеомагнитофоном и телевизором должно быть достаточное расстояние. Это позволит избежать появления шумов на картинке (интерференции).
- Особенно это касается стоп-кадров при работе видеомагнитофона. Если используется формат изображения 4:3, то на экране могут оставаться неподвижные изображения по краям.

Как правильно подключить антенный кабель

- 1 Подключите выход **ANT OUT** видеомагнитофона к входным гнездам **ANTENNA IN** телевизора.
- 2 Подключите антенный кабель к разъему **ANT IN** видеомагнитофона.
- 3 Нажмите на видеомагнитофоне кнопку **PLAY** (Воспроизведение) и для просмотра видео выберите соответствующий канал на телевизоре.

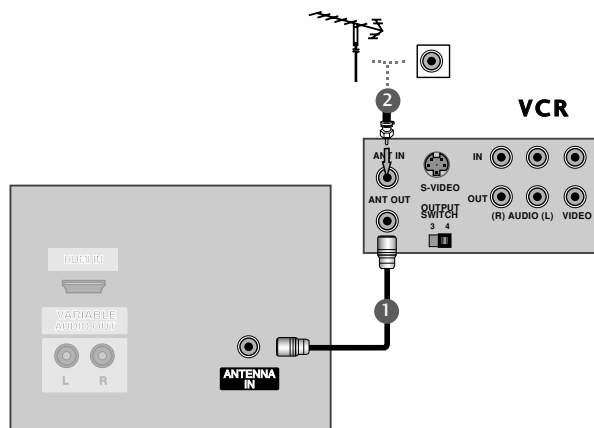

Как правильно подключить кабель RCA

- 1 Подсоедините кабели **AUDIO/VIDEO** к гнездам TV (ТВ) и VCR (Видеомагнитофон). Соблюдайте соответствие цвета разъема (видео – желтый, левый аудио – белый, правый аудио – красный).
- 2 Вставьте кассету в видеомагнитофон и нажмите на нем кнопку **PLAY** (Воспроизведение) (см. руководство к видеомагнитофону).
- 3 Кнопкой **INPUT** (Входной сигнал) на пульте дистанционного управления выберите источник входного сигнала **AV3**.
- Если кабель подключен к разъему **AV IN 4** на передней панели, выберите источник входного сигнала **AV4**. (кроме 42PC3RV*, 42PC3RA*)

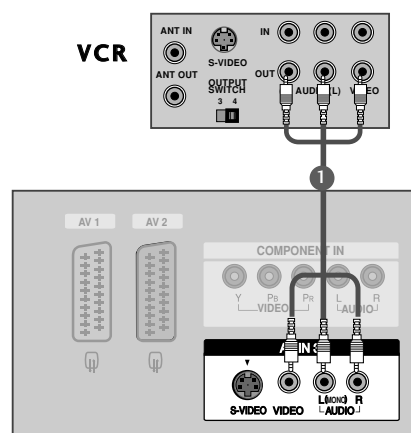

! ПРИМЕЧАНИЕ

- ▶ Если подключен монофонический видеомагнитофон, подсоедините аудиокабель к разъему **AUDIO L/MONO** телевизора.

ПОДКЛЮЧЕНИЕ И НАСТРОЙКА

Настройка видеомagneитофона

Как правильно подключить кабель SCART

- 1 Подключите разъем SCART видеомagneитофона к SCART-разъему **AV1** телевизора. Используйте экранированный кабель SCART.
- 2 Вставьте кассету в видеомagneитофон и нажмите на видеомagneитофоне кнопку **PLAY** (Воспроизведение) (см. инструкцию пользователя видеомagneитофона).
- 3 С помощью кнопки **INPUT** на пульте дистанционного управления выберите источник входного сигнала **AV1**.
- Если подключение выполнено через SCART-разъем **AV2**, выберите источник входного сигнала **AV2**.

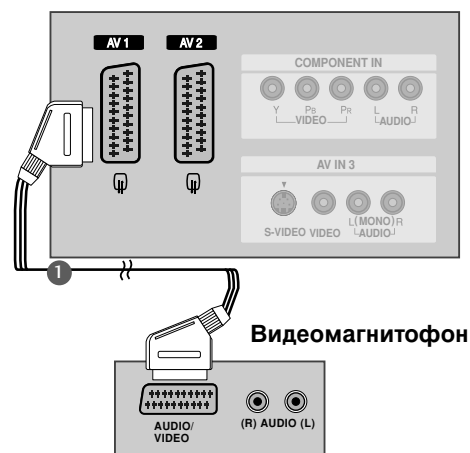

! ПРИМЕЧАНИЕ

- ▶ Если сигнал S-VIDEO(Y/C) принимается через порт Euro Scart 2 (AV2), надо перейти в режим S-Video2.
- ▶ Если вы хотите использовать кабель EURO Scart, то он должен быть экранированным.

Как правильно подключить кабель S-VIDEO

- 1 Подключите выход **S-VIDEO** видеомagneитофона ко входу **S-VIDEO** телевизора. При этом варианте подключения качество картинки, по сравнению с обычным методом подключения к видеовходу телевизора, получается более высокое.
- 2 Подключите аудиовыходы видеомagneитофона к входным гнездам **AUDIO** телевизора.
- 3 Вставьте кассету в видеомagneитофон и нажмите на видеомagneитофоне кнопку **PLAY** (Воспроизведение) (см. руководство пользователя видеомagneитофона).
- 4 С помощью кнопки **AV3** на пульте дистанционного управления выберите источник входного сигнала **INPUT**.

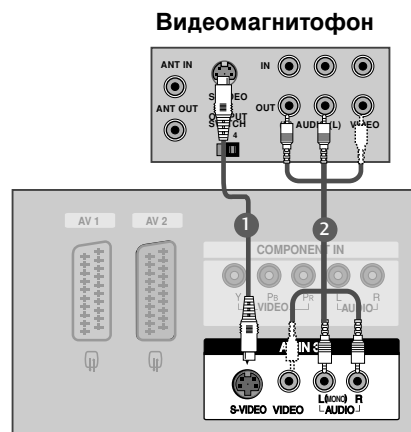

! ПРИМЕЧАНИЕ

- ▶ Не подключайте телевизор одновременно к устройству Video и S-Video.

Настройка источника внешнего видеосигнала

1 Подсоедините кабели **AUDIO/VIDEO** к гнездам TV (ТВ) и VCR (Видеомагнитофон). С облюдайте соответствие цвета разъема (видео – желтый, левый аудио – белый, правый аудио – красный).

2 Кнопкой **INPUT** (Входной сигнал) на пульте дистанционного управления выберите источник входного сигнала **AV4**. (кроме 42PC3RV*, 42PC3RA*)
- Если кабель подключен к разъему **AV3** на передней панели, выберите источник входного сигнала **AV IN 3**.

3 Теперь можно работать с соответствующим внешним оборудованием.
См. руководство пользователя для внешнего оборудования.

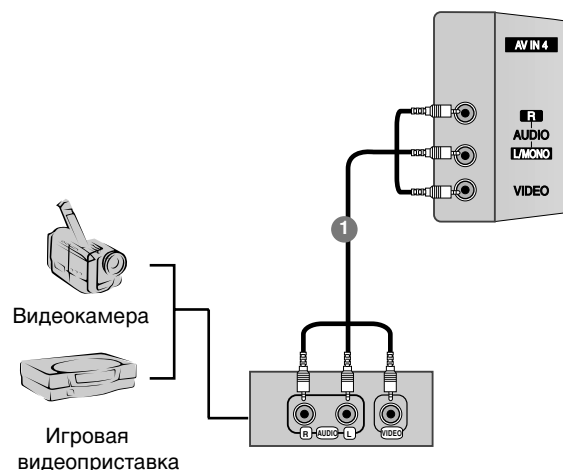

ПОДКЛЮЧЕНИЕ И НАСТРОЙКА

Установка DVD-проигрывателя

Как правильно подключить компонентный кабель

- 1 Подключите видеовыходы (Y, P_B, P_R) DVD-проигрывателя к гнездам **COMPONENT IN VIDEO** на телевизоре.
- 2 Подключите аудиовыходы DVD-проигрывателя к входным гнездам **COMPONENT IN AUDIO** телевизора.
- 3 Включите DVD-проигрыватель, вставьте DVD-диск.
- 4 С помощью кнопки **INPUT** на пульте дистанционного управления выберите источник входного сигнала **Component**.
- 5 Инструкции приведены в руководстве по работе с DVD-проигрывателем.

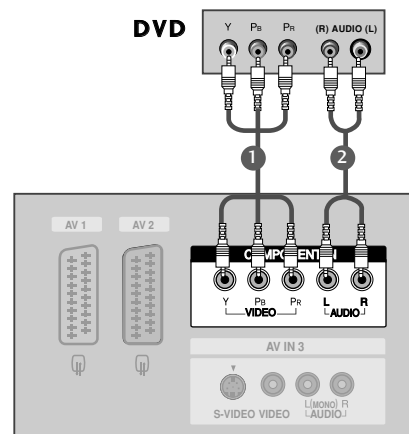

! ПРИМЕЧАНИЕ

- ▶ **Входные порты Component**
Для получения более качественной картинки подключите DVD-проигрыватель к входным портам компонентного сигнала, как это показано ниже.

Порты компонентного сигнала на телевизоре	Y	P _B	P _R
Порты видеовыхода на DVD-проигрывателе	Y	P _B	P _R
	Y	B-Y	R-Y
	Y	C _b	C _r
	Y	P _B	P _R

Как правильно подключить кабель SCART

- 1 Подключите SCART-разъем DVD-проигрывателя к SCART-разъему **AV1** на телевизоре.
- 2 Включите DVD-проигрыватель, вставьте DVD-диск.
- 3 С помощью кнопки **INPUT** на пульте дистанционного управления выберите источник входного сигнала **AV1**.
- Если подключение выполнено через SCART-разъем **AV2**, выберите источник входного сигнала **AV2**.

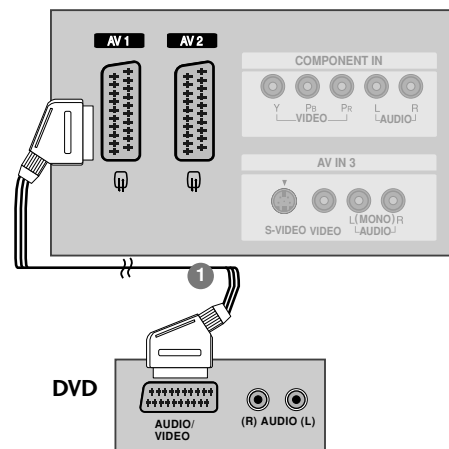

! ПРИМЕЧАНИЕ

- ▶ Используйте экранированный кабель SCART.

Как правильно подключить кабель S-VIDEO

- 1 Подключите выход S-VIDEO DVD-проигрывателя к входу **S-VIDEO** телевизора.
- 2 Подключите аудиовыходы DVD-проигрывателя к входным гнездам **AUDIO** телевизора.
- 3 Включите DVD-проигрыватель, вставьте DVD-диск.
- 4 С помощью кнопки **INPUT** на пульте дистанционного управления выберите источник входного сигнала **AV3**.
- 5 Инструкции приведены в руководстве по работе с DVD-проигрывателем.

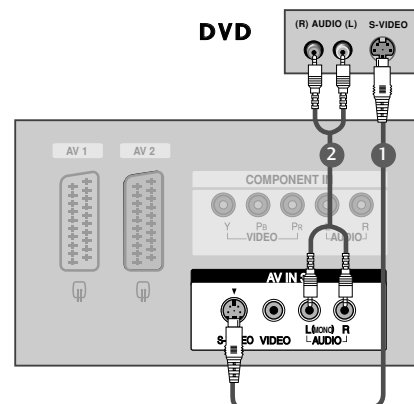

Как правильно подключить кабель HDMI

- 1 Подключите выход HDMI DVD-проигрывателя к гнезду **HDMI IN** телевизора.
- 2 С помощью кнопки **INPUT** на пульте дистанционного управления выберите источник входного сигнала **HDMI**.
- 3 Инструкции приведены в руководстве по работе с DVD-проигрывателем.

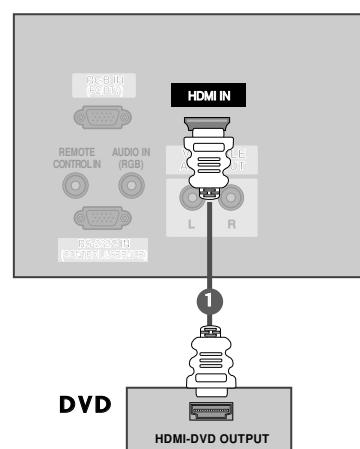

! ПРИМЕЧАНИЕ

- ▶ С помощью кабеля HDMI телевизор может одновременно принимать видео- и аудиосигналы.
- ▶ Если DVD-проигрыватель поддерживает функцию автоматической настройки HDMI, выходное разрешение DVD будет автоматически установлено на 1280x720 пикселей.
- ▶ Если DVD-проигрыватель не поддерживает функцию автоматической настройки HDMI, выходное разрешение нужно будет установить вручную. Оптимальное качество изображения обеспечивается при разрешении 1280x720 пикселей.

ПОДКЛЮЧЕНИЕ И НАСТРОЙКА

Установка приставки (STB, Set-Top Box)

Как правильно подключить компонентный кабель

- 1 Подключите видеовыходы (Y, P_b, P_r) DVD-проигрывателя к гнездам **COMPONENT IN VIDEO** на телевизоре.
- 2 Подключите аудиовыходы DVD-проигрывателя к входным гнездам **COMPONENT IN AUDIO** телевизора.
- 3 Включите цифровую приставку (см. руководство по цифровой приставке).
- 4 С помощью кнопки **INPUT** на пульте дистанционного управления выберите источник входного сигнала **Component**.

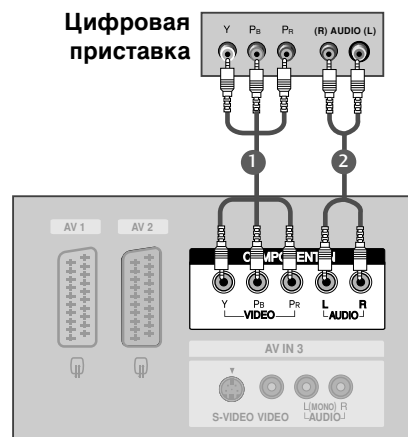

! ПРИМЕЧАНИЕ

Сигнал	Component	RGB-DTV	HDMI
480i/576i	Да	Нет	Нет
480p/576p/720p/1080i	Да	Да	Да

Подключение HDMI к разъему DVI

- 1 Подключите выход DVI цифровой приставки к гнезду **HDMI IN** телевизора.
- 2 Подключите аудиовыход цифровой приставки к гнезду **AUDIO IN (RGB)** телевизора.
- 3 Включите цифровую приставку (см. руководство по цифровой приставке).
- 4 С помощью кнопки **INPUT** на пульте дистанционного управления выберите источник входного сигнала **HDMI**.

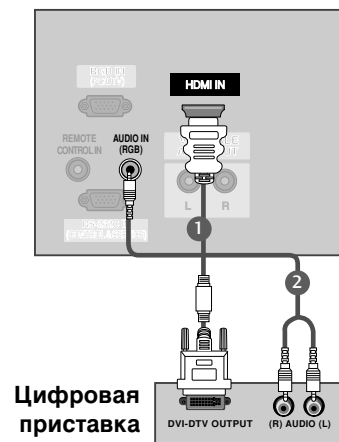

! ПРИМЕЧАНИЕ

- ▶ Если у цифровой приставки есть выход DVI и нет выхода HDMI, необходимо отдельное подключение для аудиосигнала.
- ▶ Если цифровая приставка поддерживает функцию автоматической настройки DVI, выходное разрешение цифровой приставки будет автоматически установлено на 1280x720 пикселей.
- ▶ Если цифровая приставка не поддерживает функцию автоматической настройки DVI, выходное разрешение нужно будет установить вручную. Оптимальное качество изображения обеспечивается при разрешении 1280x720 пикселей.

Как правильно подключить 15-контактный кабель D-sub

- 1 Подключите выход RGB цифровой приставки к гнезду **RGB IN (PC/DTV)** телевизора.
- 2 Подключите аудиовыход цифровой приставки к гнезду **AUDIO IN (RGB)** телевизора.
- 3 Включите цифровую приставку (см. руководство по цифровой приставке).
- 4 С помощью кнопки **INPUT** на пульте дистанционного управления выберите источник входного сигнала **RGB-DTV**.

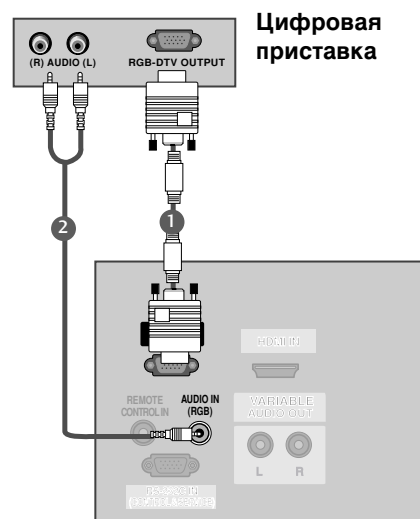

Как правильно подключить кабель HDMI

- 1 Подключите выход HDMI цифровой приставки к гнезду **HDMI IN** телевизора.
- 2 С помощью кнопки **INPUT** на пульте дистанционного управления выберите источник входного сигнала **HDMI**.
- 3 Включите цифровую приставку (см. руководство по цифровой приставке).

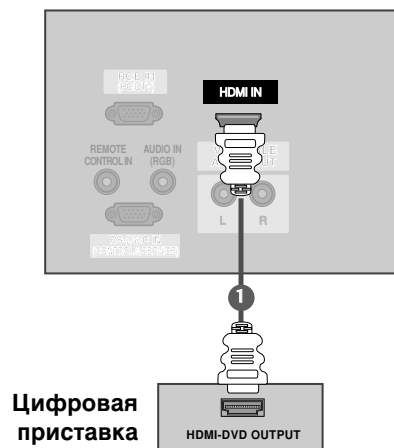

! ПРИМЕЧАНИЕ

- ▶ С помощью кабеля HDMI телевизор может одновременно принимать видео- и аудиосигналы.
- ▶ Если DVD-проигрыватель поддерживает функцию автоматической настройки HDMI, выходное разрешение DVD будет автоматически установлено на 1280x720 пикселей.
- ▶ Если DVD-проигрыватель не поддерживает функцию автоматической настройки HDMI, выходное разрешение нужно будет установить вручную. Оптимальное качество изображения обеспечивается при разрешении 1280x720 пикселей.

ПОДКЛЮЧЕНИЕ И НАСТРОЙКА

Настройка ПК

- Этот телевизор поддерживает стандарт "Plug and Play", то есть компьютер автоматически настраивается на параметры телевизора.

Как правильно подключить 15-контактный кабель D-sub

- 1 Подключите телевизор к персональному компьютеру с помощью PC-кабеля.
- 2 Подключите аудиовыход компьютера к входу **AUDIO IN (RGB)** телевизора.
- 3 Включите компьютер.
- 4 С помощью кнопки **INPUT** на пульте дистанционного управления выберите источник входного сигнала **RGB [PC]**.

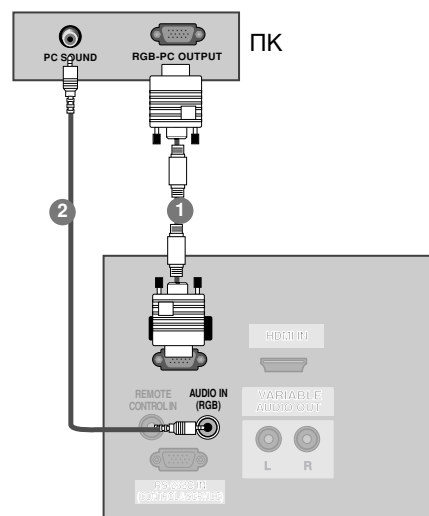

! ПРИМЕЧАНИЕ

- 1 Вы можете получить живое изображение и звук, соединив ПК с Монитором.
- 2 Во избежание перегорания, изображение на экране монитора не должно храниться длительное время.
- 3 Присоедините компьютер к RGB (PC INPUT) портам монитора после изменения разрешения компьютера.
- 4 В режиме PC могут присутствовать помехи в отношении разрешающей способности, вертикального изображения, контрастности или яркости. При наличии помех в режиме PC, настройте на другую степень разрешающей способности, частоту (скорость) регенерации, или отрегулируйте посредством меню яркость и контрастность, до получения чистого и четкого изображения. Если частоту (скорость) регенерации графической платы (карты) PC изменить нельзя, замените саму графическую плату (карту) PC или проконсультируйтесь с ее изготовителем.
- 6 Форма синхронизации входа: отдельно
- 7 Для получения оптимального качества картинки используйте компьютер с монитором 640x480, 60Hz (42PC1RV*, 42PC3RV*) /1360x768, 60Hz (26LC2R*, 27LC2R*, 32LC2R*, 32LC25R*, 26LC3R*, 32LC3R*, 32LX2R*, 32LE2R*, 37LE2R*, 42LE2R*) /1024x768, 60Hz (42PC3RA*) при частоте обновления 60 Гц. Использование других форматов (VGA, SVGA и пр.) или частот обновления экрана может отрицательно сказаться на качестве картинки.
- 8 Если разрешение PC больше SXGA, на Мониторе не будет никакой картинки.

Поддерживаемое разрешение экрана
(режим RGB[PC])
(26LC2R*/ 27LC2R*/ 32LC2R*/ 32LC25R*/
26LC3R*/ 32LC3R*/ 32LX2R*/ 32LE2R*/ 37LE2R*/
42LE2R*/ 42PC3RA*)

Разрешение	Частота горизонтальной развертки (кГц)	Частота вертикальной развертки (Гц)
640x350	31,5	70,8
720x400	31,5	70,8
640x480	31,5	59,9
800x600	37,9	60,3
1024x768	48,4	60,0
1280x768	47,8	59,9
1360x768	47,7	59,8
1366x768	47,7	59,8

Поддерживаемое разрешение экрана
(режим RGB[PC])
(42PC1RV*/ 42PC3RV*)

Разрешение	Частота горизонтальной развертки (кГц)	Частота вертикальной развертки (Гц)
640x350	31,5	70,8
720x400	31,5	70,8
640x480	31,5	59,9
848x480	31,5	60,0
852x480	31,5	60,0
800x600	37,9	60,3
1024x768	48,4	60,0

ПОДКЛЮЧЕНИЕ И НАСТРОЙКА

Включение и выключение телевизора

Включение и выключение телевизора

- 1 Подсоедините кабель питания к телевизору, затем подключите кабель питания к электросети.
 - Чтобы включить телевизор, находящийся в режиме ожидания, нажмите кнопки **POWER**, **TV**, **INPUT**, **PR +/-**, **Цифровые кнопки (0~9)** или цифровые кнопки на пульте дистанционного управления.

Настройка громкости

- 1 Чтобы настроить громкость звука, нажмите кнопку **VOL +/-**.
- 2 При желании можно отключить звук, нажав кнопку **MUTE**.
Вновь включить звук можно кнопками **MUTE**, **VOL +/-** или **I/II**.

Выбор программы

- 1 Для выбора программы нажмите кнопку **PR +/-** или **Цифровые кнопки** или цифровые кнопки.



! ПРИМЕЧАНИЕ

- ▶ Оставлять телевизор подключенным к сети на долгое время (например, на время отпуска) не рекомендуется, лучше вытащите кабель питания из розетки.

Выбор языка экранного меню OSD или страны

Когда телевизор включается в первый раз, на экране появляется меню руководства по установке.

1 Нажмите кнопку ▲ / ▼ / ◀ / ▶, затем с помощью кнопки **OK** выберите язык.

2 Нажмите кнопку ▲ / ▼ / ◀ / ▶, затем с помощью кнопки **OK** выберите страну.

* Если нужно изменить выбранный язык или страну

1 Нажмите кнопку **MENU**, затем с помощью стрелок ▲ / ▼ выберите меню **Специальный**.

2 Для выбора режима **Язык (Language)** нажмите кнопку ▶, затем кнопку ▲ / ▼. Прежде всего выберите язык пользования.
или, Для выбора режима **Страна (Country)** нажмите кнопку ▶, затем кнопку ▲ / ▼.

3 Нажмите кнопку ▶, затем с помощью кнопки ▲ / ▼ выберите другой язык или страну.

4 Нажмите кнопку **OK**.

5 Нажмите кнопку **EXIT** для возврата к нормальному просмотру телевизионных программ.

! ПРИМЕЧАНИЕ

- ▶ Если вы не закончили установку **Руководства по инсталляции**, нажав на кнопку **EXIT**, или из-за превышения лимита времени отображения экранного меню, меню снова появится при включении прибора.
- ▶ Если вы выбрали неверное название страны, могут возникнуть некоторые проблемы с отображением телетекста.
- ▶ Арабский язык и иврит добавляются к списку **Руководства по инсталляции** в соответствии со списком стран, в которых говорят на этих языках.

СПЕЦИАЛЬНЫЕ ФУНКЦИИ

Меню PIP (Картинка в картинке)

PIP (Картинка в картинке)

Функция PIP позволяет одновременно просматривать на экране телевизора две независимые картинки. Одна картинка будет большой, а вторая будет представлять собой небольшое вставленное изображение.

Функция PIP доступна в режиме Component, RGB, HDMI. (Однако использование разрешения 480i/576i в режиме Component не поддерживается.)

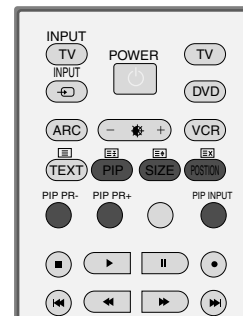

Просмотр в режиме PIP

Для доступа к дополнительной картинке нажмите кнопку PIP. Каждое нажатие кнопки PIP изменяет параметр PIP (Картинка в картинке), как показано ниже.

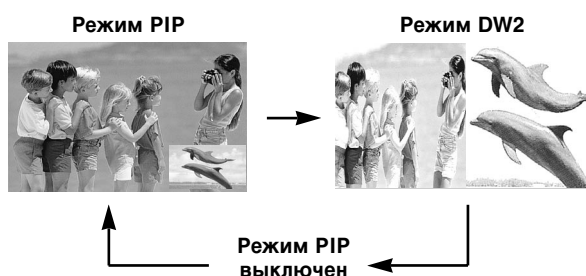

Выбор программы для вспомогательной картинки

Чтобы выбрать программу для дополнительной картинки, нажмите кнопку **PIP PR +/-** (Программа для PIP +/-).

Номер выбранной программы отображается под номером программы главного экрана.

Выбор источника сигнала для дополнительной картинки

Нажмите кнопку **PIP INPUT**, чтобы выбрать источник сигнала для дополнительной картинки. Каждое нажатие кнопки **PIP INPUT** выводит на экран источник сигнала для дополнительной картинки.

(Функция доступна только в режимах TV, AV1 (Video), AV2, S-Video2, AV3, AV4.)

Настройка размера дополнительной картинки (только для режима PIP)

Нажмите кнопку **SIZE**, затем с помощью кнопки нужный размер дополнительной картинки. Кнопка **SIZE** настраивает дополнительную картинку в режиме PIP.

Перемещение дополнительной картинки (только для режима PIP)

Нажмите кнопку **POSITION**.

Последовательное нажатие кнопки **POSITION** перемещает дополнительную картинку влево.

Телетекст

Эта функция доступна не во всех странах.

Телетекст - это бесплатная услуга, оказываемая большинством вещательных телевизионных станций. С помощью телетекста передается следующая информация: новости, погода, Программы телепередач, цены акций и т.д.

Декодер телетекста данного телевизора может поддерживать режимы Простой, TOP и FASTEXT. Простой режим состоит из ряда страниц, которые напрямую выбираются путем ввода соответствующего номера страницы. TOP и FASTEXT являются более современными системами телетекста, позволяющими быстро и легко находить нужную информацию, передаваемую в виде телетекста.

Включение и выключение функции телетекста

Для включения функции телетекста нажмите кнопку **ТЕХТ** (ТЕКСТ). Нажмите кнопку **ТЕХТ** (текст) для переключения в режим "телетекст". На экране появится начальная или последняя страница телетекста. На экране телевизора появляется первая страница или последняя выбранная страница телетекста.

В строке заголовка воспроизводятся два номера страницы, имя телевизионной станции, дата и время. Первый номер страницы соответствует номеру выбранной вами страницы, а второй номер страницы соответствует номеру текущей воспроизводимой страницы.

Для выключения функции телетекста нажмите кнопку **ТЕХТ**. Предыдущий режим просмотра при этом появляется вновь.

Простой текст

■ Выбор страницы

- 1 Введите трехзначный номер нужной вам страницы посредством кнопок с цифрами. Если во время ввода номера страницы вы нажали не ту кнопку, вы должны закончить ввод трехзначного номера, а затем снова ввести правильный номер страницы.
- 2 Для вывода на экран предыдущей или последующей страницы телетекста можно использовать кнопку **PR + / -**.

СПЕЦИАЛЬНЫЕ ФУНКЦИИ

Телетекст

Текст СВЕРХУ

Для облегчения поиска информации, передаваемой с помощью телетекста, в нижней части экрана воспроизводятся четыре цветных поля: красное, зеленое, желтое и синее. Желтое поле обозначает следующую группу, а синее поле обозначает следующий блок.

■ Группы/Выбор блока/Страницы

- 1 С помощью СИНЕЙ кнопки вы можете переходить от блока к блоку.
- 2 Используйте ЖЕЛТУЮ кнопку для перехода на следующую группу с автоматическим переходом на следующий блок.
- 3 С помощью ЗЕЛеноЙ кнопки вы можете перейти на следующую страницу с автоматическим переходом на следующую группу. Для этого также может использоваться кнопка **PR +**.
- 4 КРАСНАЯ кнопка позволяет вернуться на предыдущую установку. Для этого также может использоваться кнопка **PR -**.

■ Прямой выбор страницы

Так же, как и в режиме телетекста Простой, в режиме TOP вы можете выводить на экран страницу телетекста с помощью прямого ввода трехзначного номера страницы.

БЫСТРЫЙ ТЕКСТ

Страницы телетекста имеют цветовой код, который регистрируется в нижней части экрана, и выбираются с помощью соответствующей цветной кнопки.

Выбор страницы

- 1 Нажмите кнопку  для выбора страницы указателя.
- 2 Вы можете выбрать страницы, имеющие цветовой код, показанный в нижней строчке, с помощью соответствующих цветных кнопок.
- 3 Так же, как и в режиме телетекста Простой, в режиме телетекста FASTEXT вы можете выбрать страницу телетекста путем ввода трехзначного номера страницы с помощью цифровых кнопок.
- 4 Кнопка **PR + / -** может использоваться для выбора предыдущей или последующей страницы.

Специальные функции телетекста



■ REVEAL (ОТКРЫВАНИЕ СКРЫТОГО ТЕТЕКСТА)

Нажмите эту кнопку для воспроизведения на экране скрытой информации, такой как, например, ответы на загадки и вопросы викторины.

Нажмите кнопку еще раз для удаления информации с экрана.



■ SIZE (УВЕЛИЧЕНИЕ РАЗМЕРА)

Устанавливает двойную высоту знаков телетекста.

Нажмите эту кнопку для увеличения верхней половины страницы телетекста.

Нажмите эту кнопку еще раз для увеличения нижней половины страницы телетекста.

Нажмите эту кнопку еще раз для возвращения в режим нормального воспроизведения.



■ UPDATE (ОБНОВЛЕНИЕ)

На экране воспроизводится нормальное телевизионное изображение во время ожидания поступления новой страницы телетекста.

В левом верхнем углу экрана воспроизводится индикатор. При поступлении новой страницы телетекста индикатор меняется на номер страницы телетекста.

Нажмите эту кнопку для вывода на экран обновленной (новой) страницы телетекста.



■ TIME (ВРЕМЯ)

Нажмите эту кнопку для воспроизведения показаний времени в верхнем правом углу экрана во время просмотра телевизионной передачи. Для удаления показаний времени с экрана нажмите эту кнопку еще раз. В режиме телетекста эта кнопка используется для индикации номера субстраницы телетекста. Номер субстраницы телетекста воспроизводится в нижней части экрана. Для удерживания или смены субстраницы нажмите любую из следующих кнопок: КРАСНАЯ/ЗЕЛЕНАЯ, VOL + / -, кнопки с цифрами. Для выхода из этого режима нажмите эту кнопку еще раз.



■ HOLD (УДЕРЖИВАНИЕ)

Прекращается автоматическая смена страниц телетекста, которая выполняется в том случае, если страница телетекста состоит из 2 или более субстраниц. Количество субстраниц и номер текущей субстраницы обычно воспроизводятся на экране под строкой времени. При нажатии этой кнопки в левом верхнем углу экрана воспроизводится символ удерживания, и автоматическая смена страниц отменяется.

Для перехода на следующую страницу телетекста нажмите эту кнопку еще раз.

МЕНЮ ТВ

ВЫБОР ЭКРАННЫХ МЕНЮ И НАСТРОЙКА

Экранное меню OSD телевизора может немного отличаться от изображенного на этом рисунке. В экранном меню в основном используются рисунки для моделей 42PC1RV*, 42PC3RV*, 42PC3RA*.

- 1 Нажать кнопку **MENU**, а затем кнопку **▲/▼** для отображения каждого меню.
- 2 Для выбора меню нажмите кнопку **▶** затем **▲/▼**.
- 3 Измените установку позиций в подменю или меню при помощи кнопок **▲/▼**. Перейти на верхний уровень можно, нажав кнопки **OK** или **MENU**.

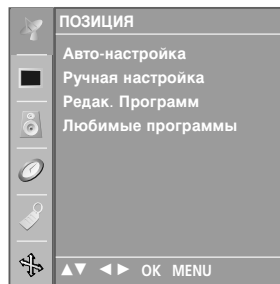

Меню ПОЗИЦИЯ

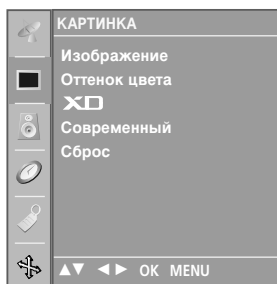

Меню КАРТИНКА

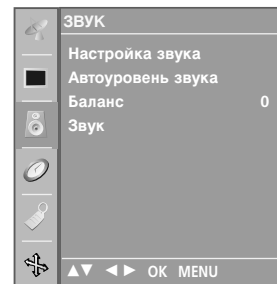

Меню ЗВУК

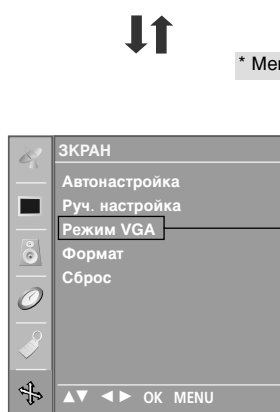

Меню ЭКРАН

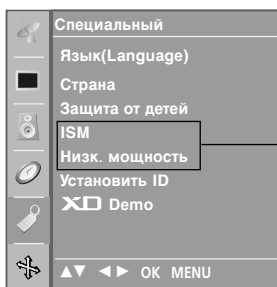

Меню Специальный

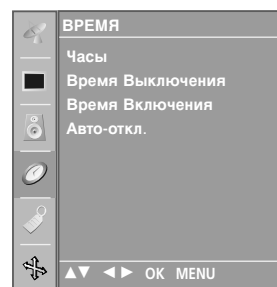

Меню ВРЕМЯ

* Меню зависит от модели.

* Только 42PC1RV*,
42PC3RV*, 42PC3RA*

! ПРИМЕЧАНИЕ

- Функция экранного меню OSD позволяет удобно настраивать экран, поскольку оно графическое.
- Экранное меню, описанное в этом руководстве, может отличаться от меню телевизора, так как это просто пример, помогающий разобраться в управлении телевизором.
- В режиме системы телетекста, MENU не будет отображаться.

Настройка телеканалов

Настройка на телевизионные станции

В вашем телевизоре может быть запомнена настройка максимум на 100 телевизионных станций (под номерами программ от 00 до 99). После того, как вы настроились на станции, вы будете иметь возможность использовать кнопки **PR+/-** или цифровые кнопки для выбора запрограммированных вами станций. На станции можно настраиваться в автоматическом или ручном режиме.

При использовании этого способа запоминается настройка на все принимаемые телевизионные станции. Режим автоматической настройки рекомендуется использовать, когда вы только что приобрели телевизор.

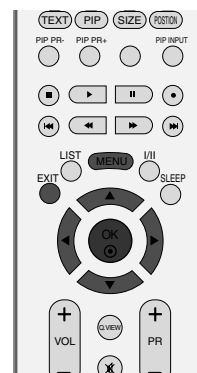

- 1 Нажать кнопку **MENU**, а затем кнопку **▲/▼**, чтобы перейти к меню **ПОЗИЦИЯ**.
- 2 Нажмите кнопку **▶** затем **▲/▼** чтобы выбрать **Авто-настройка**.
- 3 Нажмите кнопку **▶**, затем кнопку **▲/▼**, чтобы выбрать пункт **Система**.
- 4 Нажмите кнопку **▲/▼**, чтобы выбрать системное меню телевизора.
 - BG** : PAL BG SECAM BG Европа Восточная Европа Азия Новая Зеландия Ближний Восток Африка
 - I** : PAL I III Великобритания Ирландия Гонконг Южная Африка
 - DK** : PAL DK SECAM DK Восточная Европа Китай Африка СНГ
 - L** : SECAM LL' (не во всех моделях)
 - M** : США Корея Филиппины опция (не во всех моделях)
- 5 Нажатием кнопок **▲/▼** выберите пункт меню **Запомнить с**.
- 6 Нажмите кнопку **◀/▶** или цифровые кнопки, чтобы выбрать начальный номер программы. Если используются цифровые кнопки, перед числом меньше 10 следует нажать "0", то есть, чтобы выбрать 5, введите "05".
- 7 Нажатием кнопок **▲/▼** выберите пункт меню **Поиск**.
- 8 Нажмите кнопку **▶** для начала автоматического поиска. Запоминается настройка на все принимаемые телевизионные станции. Наименование станции закрепляется за теми станциями, которые передают VPS (служба вещания видео программ), PDC (регулирование вещания программ) или данные ТЕЛЕТЕКСТА. Если станции невозможно присвоить наименование, то в этом случае присваивается номер канала и сохраняется под обозначением **C** (V/UNF 01-69) или **S** (диапазон кабельной сети 01-47), идущим вслед за номером.

- 9 Для остановки автоматического поиска нажмите кнопку **MENU**. Когда автоматическая настройка завершена, на экране появляется меню **'Редак. программ'**. Для редактирования запомненных программ обратитесь к разделу **'Редак. программ'**.

Нажмите кнопку **EXIT** для возврата к нормальному просмотру телевизионных программ.

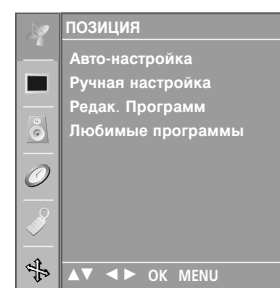

1

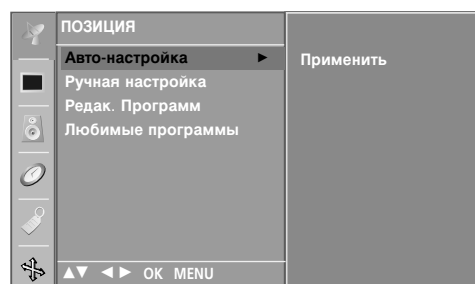

2

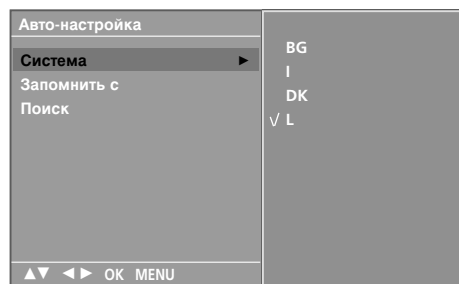

3 4 5 6 7

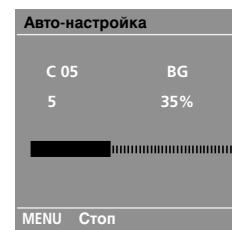

8

Настройка на телевизионные станции

Режим ручной предварительной установки телевизионных каналов позволяет вам настроить телевизионные станции и расположить их в любой удобной для вас последовательности.

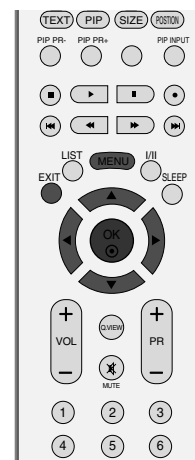

- 1 Нажать кнопку **MENU (МЕНЮ)**, а затем кнопку **▲/▼**, чтобы перейти к меню **ПОЗИЦИЯ**.
- 2 Нажмите кнопку **▶** затем **▲/▼** чтобы выбрать **Ручная настройка**.
- 3 Нажмите кнопку **▶** затем **▲/▼** выберите пункт меню **Память**.
- 4 Нажмите кнопку **▲/▼** или цифровые кнопки, чтобы выбрать нужный номер программы (от 0 до 99) Если используются цифровые кнопки, перед числами меньше 10 следует нажать "0", то есть, чтобы выбрать 5, введите "05".
- 5 Нажатием кнопок **▲/▼** выберите пункт меню **Система**.
- 6 Нажмите кнопку **▲/▼**, чтобы выбрать системное меню телевизора.
 - BG** : PAL BG SECAM BG Европа Восточная Европа Азия Новая Зеландия Ближний Восток Африка
 - I** : PAL I11 Великобритания Ирландия Гонконг Южная Африка
 - DK** : PAL DK SECAM DK Восточная Европа Китай Африка СНГ
 - L** : SECAM LL' (не во всех моделях)
 - M** : США Корея Филиппины опция (не во всех моделях)
- 7 Нажатием кнопок **▲/▼** выберите пункт меню **Диапазон**.
- 8 Нажмите кнопку **◀/▶**, чтобы выбрать **V/UHF** или **Кабель**.
- 9 Нажатием кнопок **▲/▼** выберите пункт меню **Канал**.
- 10 Нужный номер программы можно выбрать кнопками **◀/▶** или цифровой кнопкой. По возможности выбирайте номер канала с помощью цифровых кнопок. Перед числами меньше 10 следует нажимать "0", то есть, чтобы выбрать 5, введите "05".
- 11 Нажатием кнопок **▲/▼** выберите пункт меню **Поиск**.
- 12 Нажмите кнопку **▲/▼**, чтобы начать поиск в меню Поиска.
- 13 Нажмите кнопку **OK**.
- 14 Чтобы сохранить настройку на следующую станцию, повторите шаги с 3 по 13.
- 15 Нажмите кнопку **EXIT** для возврата к нормальному просмотру телевизионных программ.

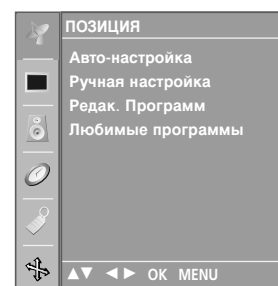

1

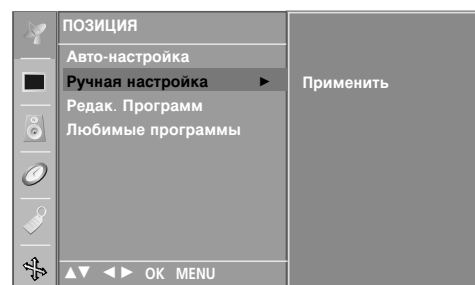

2

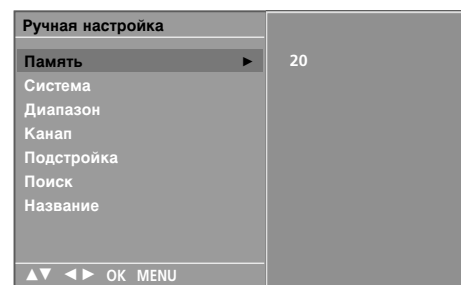

3 4 5 6 7
8 9 10 11 12

Точная настройка

Обычно точная настройка бывает необходимой лишь при плохом качестве принимаемого сигнала.

- 1 Нажать кнопку **MENU (МЕНЮ)**, а затем кнопку **▲/▼**, чтобы перейти к меню **ПОЗИЦИЯ**.
- 2 Нажмите кнопку **▶** затем **▲/▼** чтобы выбрать **Ручная настройка**.
- 3 Нажмите кнопку **▶** затем **▲/▼** выберите пункт меню **Подстройка**.
- 4 Нажатием кнопок **▲/▼** точно настройтесь на станцию, чтобы добиться наилучшего качества изображения и звука на **Подстройка** меню.
- 5 Нажмите кнопку **OK**.
- 6 Нажмите кнопку **EXIT** для возврата к нормальному просмотру телевизионных программ.

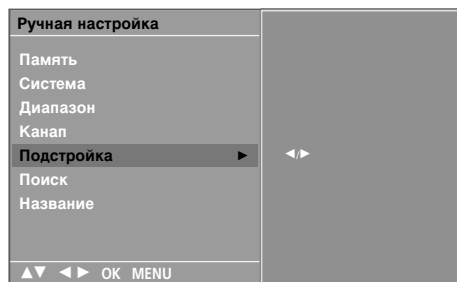
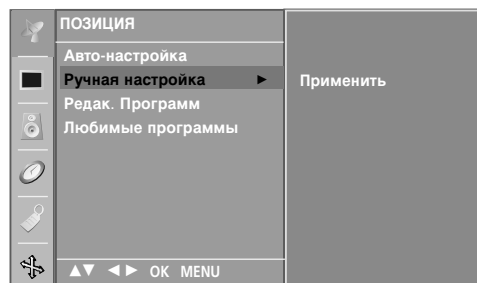
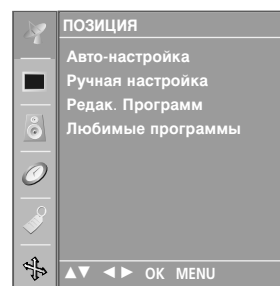
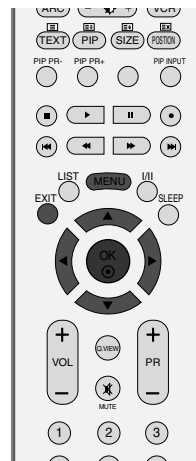

Присвоение названия станции

Также вы можете дать программе имя, состоящее из пяти символов для каждого номера программы.

- 1 Нажать кнопку **MENU (МЕНЮ)**, а затем кнопку **▲ / ▼**, чтобы перейти к меню **ПОЗИЦИЯ**.
- 2 Нажмите кнопку **▶** затем **▲ / ▼** чтобы выбрать **Ручная настройка**.
- 3 Нажмите кнопку **▶** затем **▲ / ▼** выберите пункт меню **Название**.
- 4 Нажмите кнопку **▶**. Вы можете использовать пробел, +, -, цифры от **0** до **9** и буквы от **A** до **Z**.
- 5 Выберите положение с помощью кнопок **◀ / ▶**, затем введите следующий символ и т.д.
- 6 Нажмите кнопку **OK**.
- 7 Нажмите кнопку **EXIT** для возврата к нормальному просмотру телевизионных программ.

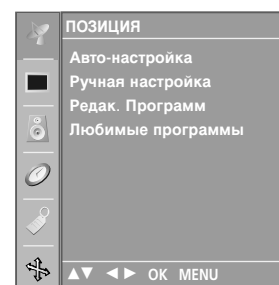
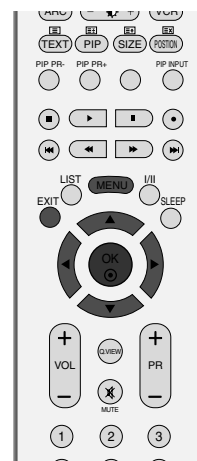

1

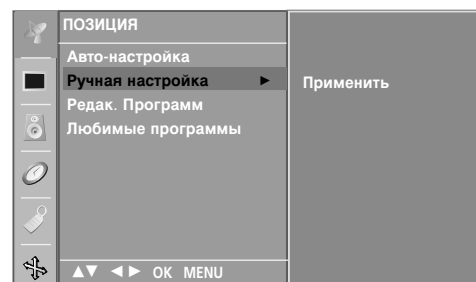

2

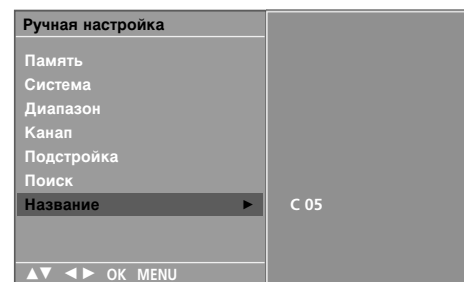

3 4 5 6

Редактирование программ

Эта функция позволяет вам удалять или пропускать сохраненные программы. Вы можете также переместить некоторые станции на другие номера программ или вставить Пустую станцию на выбранный номер программы.

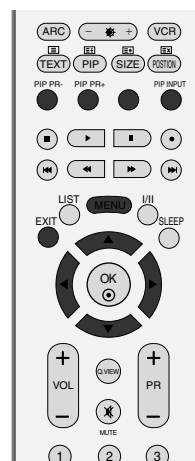

- 1 Нажать кнопку **MENU (МЕНЮ)**, а затем кнопку **▲ / ▼**, чтобы перейти к меню **ПОЗИЦИЯ**.
- 2 Нажмите кнопку **▶** затем **▲ / ▼** чтобы выбрать **Редак. Программ**.
- 3 Нажмите кнопку **▶** чтобы появилось меню **Редак. Программ**.

■ Удаление программы

1. Кнопками **▲ / ▼ / ◀ / ▶** выберите программу, подлежащую удалению.
2. Дважды нажмите **КРАСНУЮ** кнопку.
Выбранная программа удаляется, а все последующие программы перемещаются вверх на одну позицию.

■ Копирование программы

1. Кнопками **▲ / ▼ / ◀ / ▶** выберите программу, подлежащую копированию.
2. Нажмите **ЗЕЛЕНУЮ** кнопку.
Все последующие программы перемещаются вперед на одну позицию.

■ Перемещение программы

1. Кнопками **▲ / ▼ / ◀ / ▶** выберите программу, подлежащую перемещению.
2. Нажмите **ЖЕЛТУЮ** кнопку.
3. Переместите программу на желаемый номер программы с помощью кнопок **▲ / ▼ / ◀ / ▶**.
4. Вновь нажмите **ЖЕЛТУЮ** кнопку, чтобы выключить эту функцию.

■ Пропуск номера программы

1. Кнопками **▲ / ▼ / ◀ / ▶** выберите номер программы, подлежащей пропуску.
2. Нажмите **СИНЮЮ** кнопку. Номер пропускаемой программы окрасится в синий цвет.
3. Вновь нажмите **СИНЮЮ** кнопку, чтобы выключить эту функцию. Когда номер программы пропускается, это означает, что вы не сможете ее выбрать в нормальном режиме работы телевизора с помощью кнопок **▲ / ▼** переключения программ. Если вы желаете выбрать программу с пропущенным номером, напрямую введите номер программы с помощью цифровых кнопок или выберите ее в меню редактирования программ или в таблице программ.

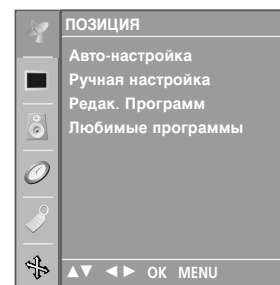

1

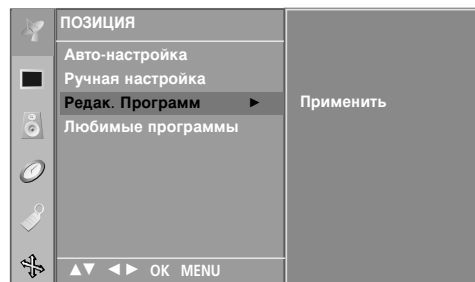

2



3

- 4 Нажмите кнопку **EXIT** для возврата к нормальному просмотру телевизионных программ.

Любимый канал

Эта функция позволит сразу переключиться Вам на любимые каналы.

Чтобы выбрать сохраненную программу, необходимо повторно нажать клавишу **FAV**.

- 1 Нажать кнопку **MENU (МЕНЮ)**, а затем кнопку **▲ / ▼**, чтобы перейти к меню **ПОЗИЦИЯ**.
- 2 Нажмите кнопку **▶** затем **▲ / ▼** чтобы выбрать **Любимые программы**.
- 3 Нажмите кнопку **▶**.
- 4 Нажатием кнопок **▲ / ▼** выберите пункт меню -- -----.
- 5 Выберите нужную программу кнопками **◀ / ▶** или цифровыми кнопками. Перед числами меньше 10 следует нажимать "0", то есть, чтобы выбрать 5, введите "05".
- 6 Чтобы сохранить другие программы, повторить пункты 4 и 5. Вы можете сохранить до 8 программ.
- 7 Нажмите кнопку **EXIT** для возврата к нормальному просмотру телевизионных программ.

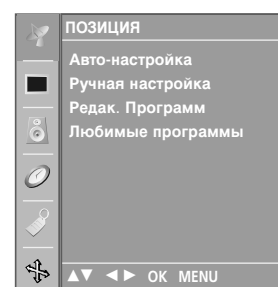

1

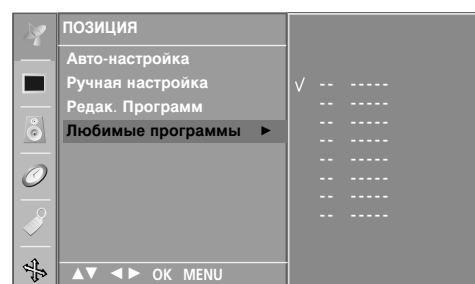

2 3 4 5

Вызов таблицы программ

Вы можете проверить сохраняемые в памяти программы, вызвав на экран таблицу программ.

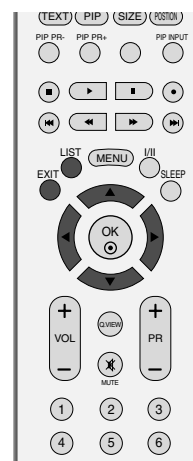

■ Вывод на экран таблицы программ

Нажмите кнопку **LIST** (список), чтобы вывести на экран таблицу программ. Таблица программ появляется на экране. Одна таблица программ содержит десять программ, как указано ниже.

! ПРИМЕЧАНИЕ

- Вы можете обнаружить, что некоторые программы имеют номера синего цвета. Они были установлены на пропуск при автоматической настройке или в режиме редактирования программ.
- У некоторых программ в таблице программ показан только номер канала и это означает, что отсутствует присвоенное им название станции.

0	C	03	5	S	69
1	BLN	03	6	S	17
2	C	12	7	S	22
3	S	66	8	C	09
4	S	67	9	C	11

■ Выбор программы в таблице программ

Выберите программу нажатием кнопок ▲ / ▼ / ◀ / ▶.

Затем нажмите кнопку **OK**.

Телевизор переключится на программу с выбранным номером.

■ Просмотр страниц таблицы программ

В таблице программ есть 10 страниц, которые содержат 100 программ. Страницы последовательно “перелистываются” нажатием кнопок ▲ / ▼ / ◀ / ▶.

Нажмите кнопку **LIST** для возврата к нормальному просмотру телевизионных программ.

Изображение

Динамичный

Обеспечивает четкое изображение.

Стандартный

Основной и наиболее естественный режим экрана.

Мягкий

Обеспечивает умеренную четкость изображения.

Пользователь 1/2

Использование настроек, задаваемых пользователем.



- 1 Нажмите кнопку **MENU (МЕНЮ)** и с помощью кнопки **▲ / ▼** выберите пункт **Картинка**.
- 2 Нажмите кнопку **▶** затем **▲ / ▼** чтобы выбрать **Изображение**.
- 3 Нажмите кнопку **▶**, затем с помощью кнопки **▲ / ▼** выберите значение **Динамичный**, **Стандартный**, **Мягкий**, **Пользователь1** или **Пользователь2**.
- 4 Нажмите кнопку **EXIT** для возврата к нормальному просмотру телевизионных программ.

- Меню **Изображение** служит для настройки качества изображения. Выберите заданное значение в меню PSM на основе категории программы.
- Режимы **Динамичный**, **Стандартный** и **Мягкий** запрограммированы изготовителем для оптимальной передачи изображения, их нельзя изменить.

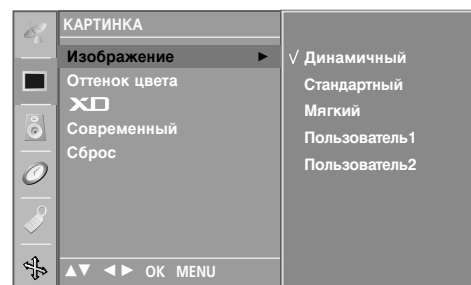
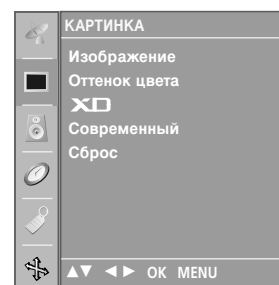

Настройка изображения (параметр Изображение-Пользователь)

Контраст

Настраивает разницу между темными и светлыми уровнями изображения.

Яркость

Увеличивает или уменьшает количество белого в изображении.

Цвет

Изменяет интенсивность цветов.

Четкость

Изменяет уровень четкости границ между светлыми и темными областями изображения. Чем ниже уровень, тем размытее изображение.

Оттенки

Изменяет соотношение красного и зеленого цветов.

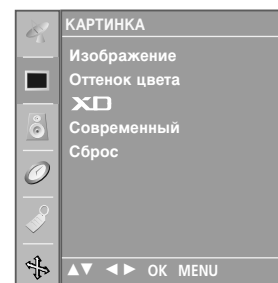
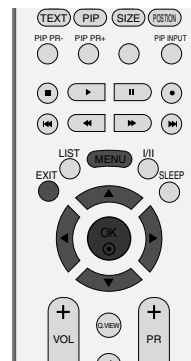

1

- 1 Нажмите кнопку **MENU (МЕНЮ)** и с помощью кнопки **▲ / ▼** выберите пункт **Картинка**.
- 2 Нажмите кнопку **▶** затем **▲ / ▼** чтобы выбрать **Изображение**.
- 3 Нажмите кнопку **▶**, затем с помощью кнопки **▲ / ▼** выберите значение **Пользователь1** или **Пользователь2**.
- 4 Нажмите кнопку **▶** и с помощью кнопки **▲ / ▼** выберите нужный параметр: (**Контраст**, **Яркость**, **Цвет**, **Четкость** и **Оттенки**).
- 5 С помощью кнопки **◀ / ▶** выполните нужную настройку.
- 6 Нажмите кнопку **EXIT** для возврата к нормальному просмотру телевизионных программ.

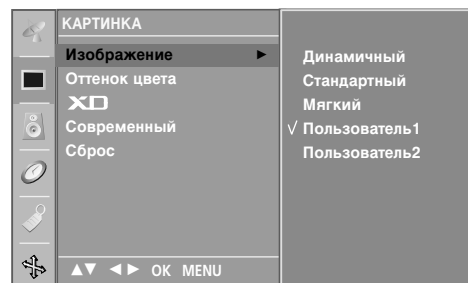

2 3

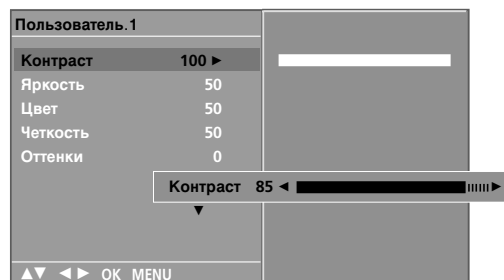

4 5

! ПРИМЕЧАНИЕ

- ▶ В режиме RGB-PC нельзя настроить цвет, резкость и оттенок до нужного уровня.

Оттенок цвета (Запоминание цветов)

Чтобы установить исходные значения (настройки по умолчанию), выберите параметр Normal (Обычный).

Выберите один из трех вариантов автоматической настройки цвета. Повысьте температуру, чтобы подчеркнуть теплые цвета, такие как красный, или понизьте температуру, чтобы сделать цвета менее интенсивными, добавив синего.

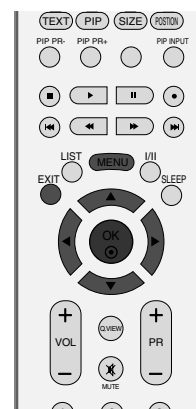

- 1 Нажмите кнопку **MENU (МЕНЮ)** и с помощью кнопки **▲ / ▼** выберите пункт **Картинка**.
- 2 Нажмите кнопку **▶** затем **▲ / ▼** чтобы выбрать **Оттенок цвета**.
- 3 Нажмите кнопку **▶**, затем с помощью кнопки **▲ / ▼** выберите значение **Прохладный**, **Нормальный**, **Теплый** или **Пользователь**.
- 4 Нажмите кнопку **EXIT** для возврата к нормальному просмотру телевизионных программ.

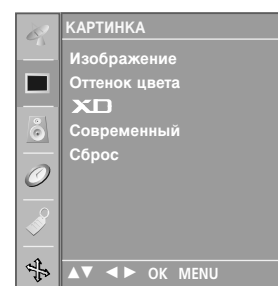

1

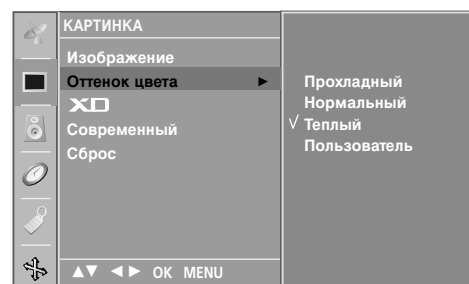

2 3

Ручная настройка цветовой температуры (параметр Оттенок цвета - Пользователь)

настройка красного, зеленого и синего цвета согласно собственным предпочтениям.

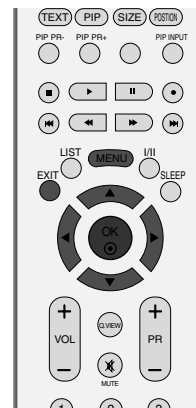

- 1 Нажмите кнопку **MENU (МЕНЮ)** и с помощью кнопки **▲ / ▼** выберите пункт **Картинка**.
- 2 Нажмите кнопку **▶** затем **▲ / ▼** чтобы выбрать **Оттенок цвета**.
- 3 Нажмите кнопку **▶**, затем с помощью кнопки **▲ / ▼** выберите значение **Пользователь**.
- 4 Нажмите кнопку **▶**, затем с помощью кнопки **▲ / ▼** выберите значение **Красный**, **Зеленый** или **Синий**.
- 5 С помощью кнопки **◀ / ▶** выполните нужную настройку.
- 6 Нажмите кнопку **EXIT** для возврата к нормальному просмотру телевизионных программ.

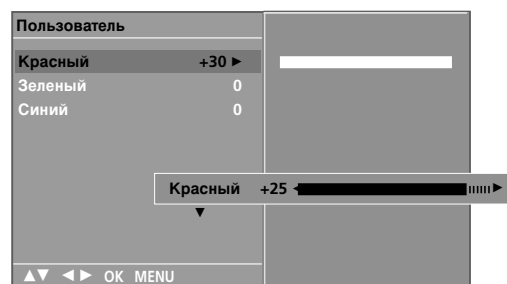
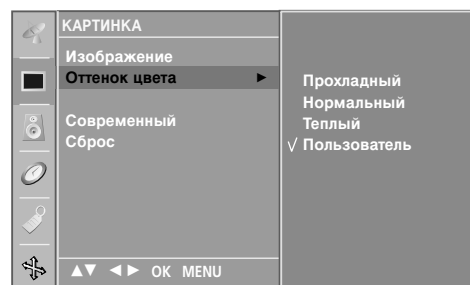
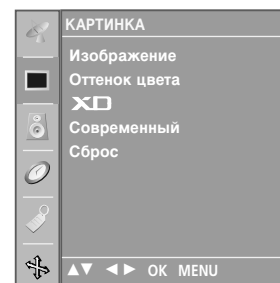

Функция XD

Технология XD – это уникальная технология компании LG Electronic для улучшения качества картинки, которая позволяет выводить неискаженный сигнал высокой плотности записи (HD) посредством усовершенствованного алгоритма обработки цифрового сигнала.

Эта функция недоступна в режиме RGB [PC].

- 1 Нажмите кнопку **MENU (МЕНЮ)** и с помощью кнопки ▲ / ▼ выберите пункт **Картинка**.
- 2 Нажмите кнопку ► затем ▲ / ▼ чтобы выбрать **XD**.
- 3 Нажмите кнопку ►, затем с помощью кнопки ▲ / ▼ выберите значение **Авто** или **Ручной**.
- 4 Нажмите кнопку **EXIT** для возврата к нормальному просмотру телевизионных программ.

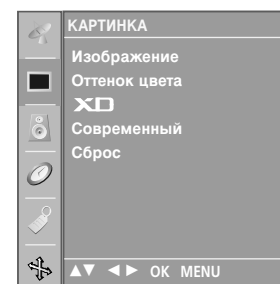
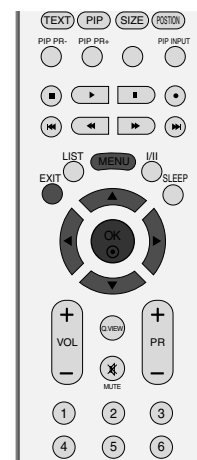

1

* Выбор ручной настройки

Это меню активируется после выбора в меню **Изображение** параметра User1 или User2.

- 1 Нажмите кнопку ►, затем с помощью кнопки ▲ / ▼ выберите значение **XD Контраст**, **XD Цвет** или **XD NR**.
- 2 Нажмите кнопку ►, затем с помощью кнопки ▲ / ▼ выберите значение **Вкл.** или **Выкл..**
- 3 Нажмите кнопку **EXIT** для возврата к нормальному просмотру телевизионных программ.

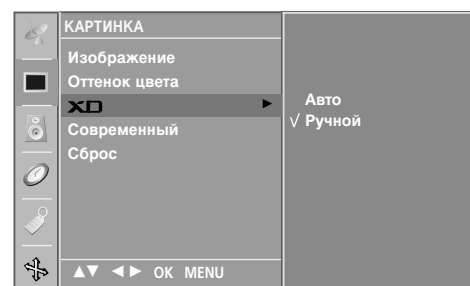

2 3

- **XD Контраст:** Автоматически выбирает оптимальные настройки контрастности в соответствии с яркостью отражения.
- **XD Цвет:** Автоматически изменяет цвета отражения, чтобы сделать цвета максимально естественными.
- **XD NR:** Удаление помех до уровня, когда они перестают искажать исходное изображение. (Функция недоступна в режиме HDMI, Component (кроме 480i/576i), RGB-PC mode.)



1 2

ДОПОЛНИТЕЛЬНЫЕ НАСТРОЙКИ ДЛЯ ПРОСМОТРА ФИЛЬМОВ

Настройте телевизор для просмотра фильмов.

В режиме Кино (режим 3:2 Pull-Down или Cinema Correction) телевизор изменит видеоряд с 24 кадров в секунду на 30 кадров в секунду.

Эта функция работает только в режимах Analog TV, AV, S-Video и Component 480i/576i.

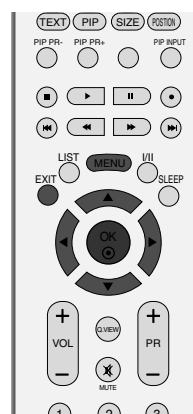

- 1 Нажмите кнопку **MENU (МЕНЮ)** и с помощью кнопки **▲ / ▼** выберите пункт **Картинка**.
- 2 Нажмите кнопку **▶** затем **▲ / ▼** чтобы выбрать **Современный**.
- 3 Нажмите кнопку **▶** затем **▲ / ▼** чтобы выбрать **Кино**.
- 4 Нажмите кнопку **▶**, затем с помощью кнопки **▲ / ▼** выберите значение **Вкл.** или **Выкл.**
- 5 Нажмите кнопку **EXIT** для возврата к нормальному просмотру телевизионных программ.

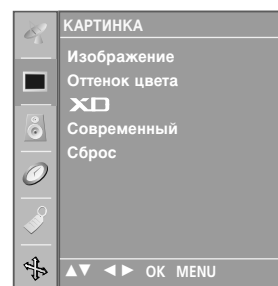

1

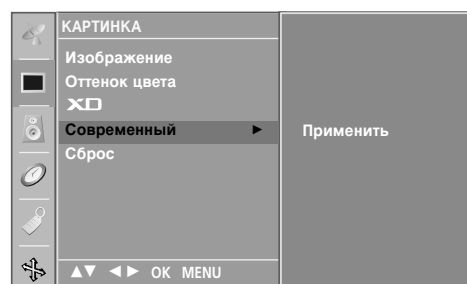

2 3

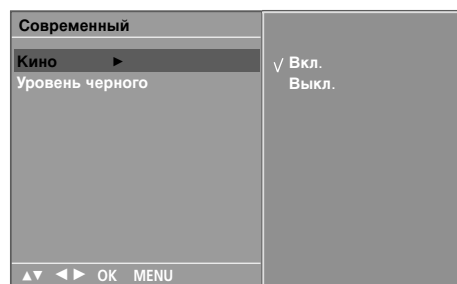

4

УРОВЕНЬ ДОПОЛНИТЕЛЬНОГО ЧЕРНОГО

При просмотре фильмов эта функция выбирает лучшее качество изображения. Настройка контрастности и яркости изображения с помощью уровня черного цвета на экране.

Эта функция работает в следующем режиме: AV (NTSC-M), S-Video (NTSC-M) или HDMI.

1 Нажмите кнопку **MENU (МЕНЮ)** и с помощью кнопки **▲ / ▼** выберите пункт **Картинка**.

2 Нажмите кнопку **▶** затем **▲ / ▼** чтобы выбрать **Современный**.

3 Нажмите кнопку **▶** затем **▲ / ▼** чтобы выбрать **Уровень черного**.

4 Нажмите кнопку **▶**, затем с помощью кнопки **▲ / ▼** выберите значение **Низкий** или **Адаптивный**.

- **Низкий** : Экран становится темней.
- **Адаптивный** : Экран становится ярче.

5 Нажмите кнопку **EXIT** для возврата к нормальному просмотру телевизионных программ.

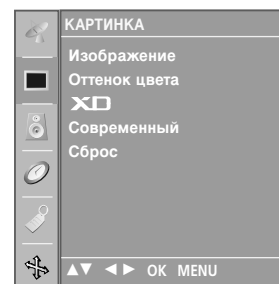
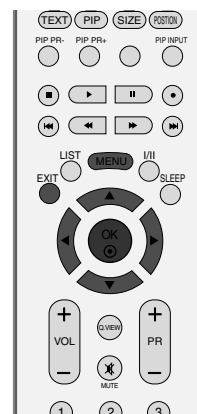

1

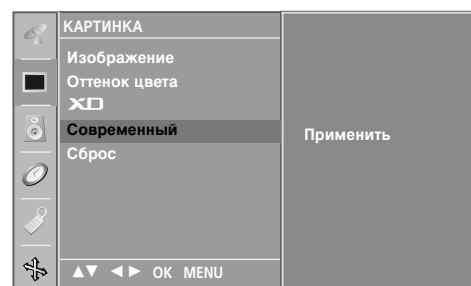

2 3

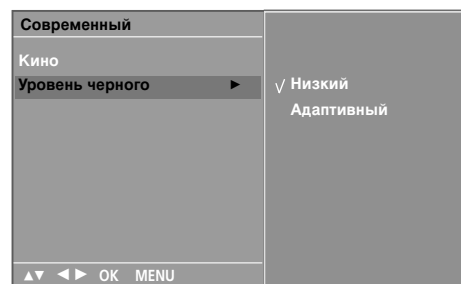

2 3

Сброс

- 1 Нажмите кнопку **MENU (МЕНЮ)** и с помощью кнопки **▲ / ▼** выберите пункт **Картинка**.
- 2 Нажмите кнопку **▶** затем **▲ / ▼** чтобы выбрать **Сброс**.
- 3 Нажмите кнопку **▶**
 - Восстановление заводских настроек по умолчанию для параметров **Изображение**, **Оттенок цвета**, **XD**, **Современный**.

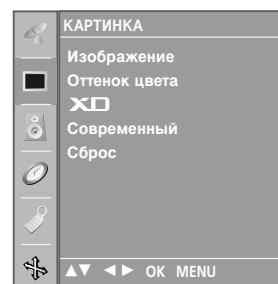
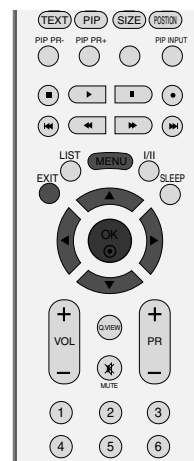

1

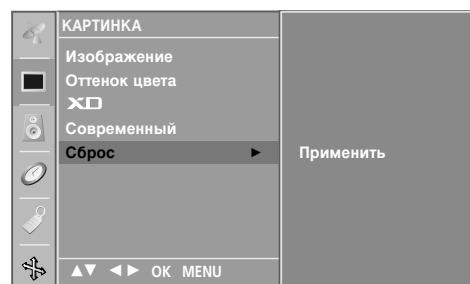

2 3

Запоминание настройки звука

Можно выбрать нужные параметры звука: Surround MAX, Плоский, Музыка, Фильм и Спорт, а также звуковую частоту эквалайзера.

Функция SSM позволяет наслаждаться звуком самого высокого качества, не выполняя специальных настроек, потому что телевизор сам настраивает звук в соответствии с программой.

Настройки Surround MAX, Плоский, Музыка, Фильм и Спорт заранее установлены изготовителем для обеспечения лучшего качества звука, их нельзя изменить.

Surround MAX

Реалистичный звук.

Плоский

Наиболее выразительный и естественный звук.

Музыка

Параметр для получения реалистичного звука при прослушивании музыки.

Фильм

Параметр для получения безупречного качества звука.

Спорт

Для просмотра трансляции спортивных соревнований.

Пользователь

Использование настроек звука, задаваемых пользователем.

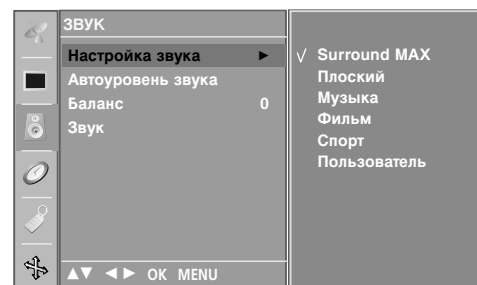
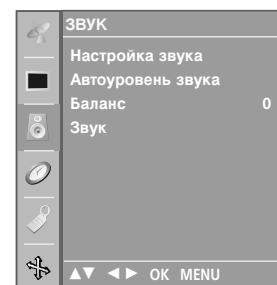
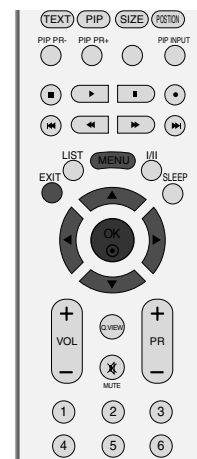

1 Нажмите кнопку **MENU (МЕНЮ)** и с помощью кнопки **▲ / ▼** выберите пункт **ЗВУК**.

2 Нажмите кнопку **▶** затем **▲ / ▼** чтобы выбрать **Настройка звука**.

3 Нажмите кнопку **▶**, затем с помощью кнопки **▲ / ▼** выберите значение **Surround MAX, Плоский, Музыка, Фильм, Спорт** или **Пользователь..**

4 Нажмите кнопку **EXIT** для возврата к нормальному просмотру телевизионных программ.

МЕНЮ ТВ Параметры меню звука

Настройка частоты звука (параметр Настройка звука - Пользователь)

Настройка звукового эквалайзера.

- 1 Нажмите кнопку **MENU (МЕНЮ)** и с помощью кнопки **▲ / ▼** выберите пункт **ЗВУК**.
- 2 Нажмите кнопку **▶** затем **▲ / ▼** чтобы выбрать **Настройка звука**.
- 3 Нажмите кнопку **▶** затем **▲ / ▼** чтобы выбрать **Пользователь**.
- 4 Нажмите кнопку **▶**.
- 5 Выберите звуковой режим с помощью кнопки **◀ / ▶**.
Настройте уровень громкости кнопками **▲ / ▼**.
- 6 Нажмите кнопку **EXIT** для возврата к нормальному просмотру телевизионных программ.

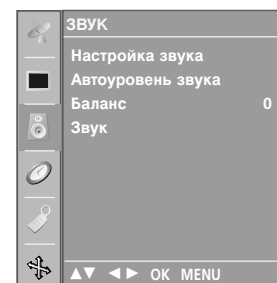
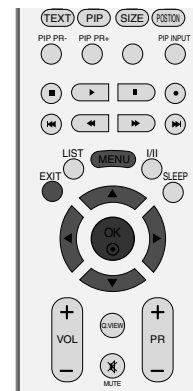

1

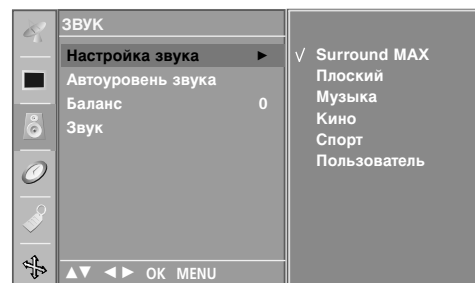

2 3 4

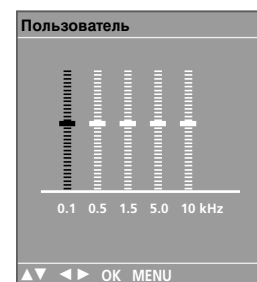

5

Автоматическая настройка громкости

При переключении программ функция Автоуровень звука (Автоматическая настройка громкости) автоматически сохраняет уровень звука.

- 1 Нажмите кнопку **MENU (МЕНЮ)** и с помощью кнопки **▲ / ▼** выберите пункт **ЗВУК**.
- 2 Нажмите кнопку **▶** затем **▲ / ▼** чтобы выбрать **Автоуровень звука**.
- 3 Нажмите кнопку **▶**, затем с помощью кнопки **▲ / ▼** выберите значение **Вкл.** или **Выкл.**
- 4 Нажмите кнопку **EXIT** для возврата к нормальному просмотру телевизионных программ.

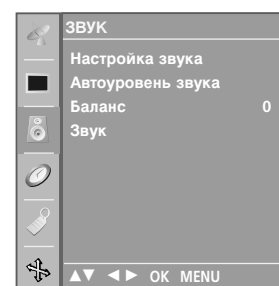
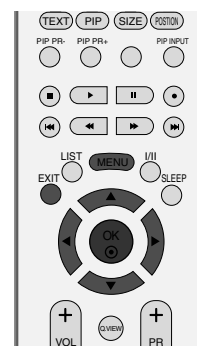

1

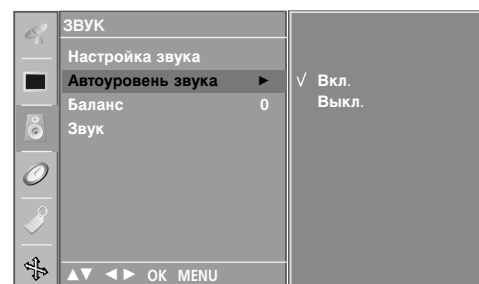

2 3

Ручная настройка звука

Можно настроить баланс динамика до нужного уровня.

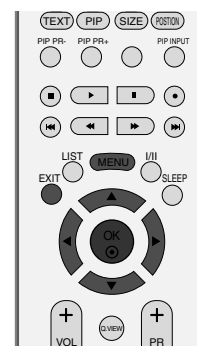

- 1 Нажмите кнопку **MENU (МЕНЮ)** и с помощью кнопки **▲ / ▼** выберите пункт **ЗВУК**.
- 2 Нажмите кнопку **▶** затем **▲ / ▼** чтобы выбрать **Баланс**.
- 3 Нажмите кнопку **▶**, затем кнопку **▲ / ▼**, чтобы внести нужные изменения.
- 4 Нажмите кнопку **EXIT** для возврата к нормальному просмотру телевизионных программ.

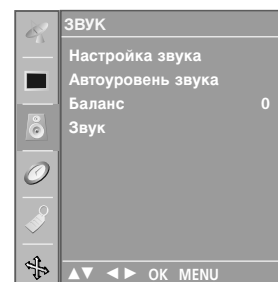

1

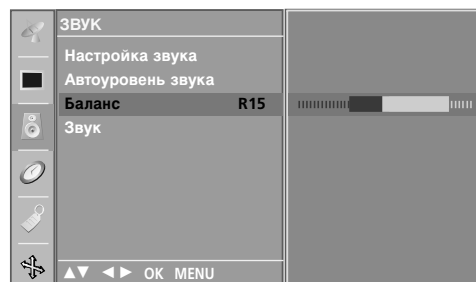

2 3

Динамик

Можно изменить настройки встроенного динамика.

В режиме AV, COMPONENT, RGB[PC], RGB[DTV] и HDMI можно выводить аудио без видеосигнала.

Если используются внешняя высококачественная стереосистема, отключите встроенный динамик телевизора.

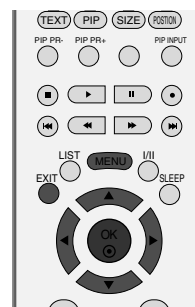

- 1 Нажмите кнопку **MENU (МЕНЮ)** и с помощью кнопки **▲ / ▼** выберите пункт **ЗВУК**.
- 2 Нажмите кнопку **▶** затем **▲ / ▼** чтобы выбрать **Звук**.
- 3 Нажмите кнопку **▶**, затем с помощью кнопки **▲ / ▼** выберите значение **Вкл.** или **Выкл.**
- 4 Нажмите кнопку **EXIT** для возврата к нормальному просмотру телевизионных программ.

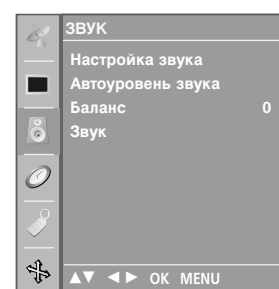

1

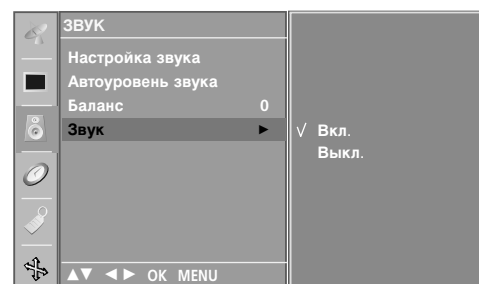

2 3

Прием стереофонических программ и программ, передаваемых на двух языках

После выбора программы появляется информация о звуке для станции после того как исчезнет номер программы и имя станции.

- DUAL I** Громкоговорители воспроизводят основной язык.
- DUAL II** Громкоговорители воспроизводят второй язык.
- DUAL I+II** Один громкоговоритель воспроизводит основной язык, а второй громкоговоритель воспроизводит второй язык. (дополнительное устройство).

Вещание	Экранный Дисплей
Mono	MONO
Stereo	STEREO
Dual	DUAL I

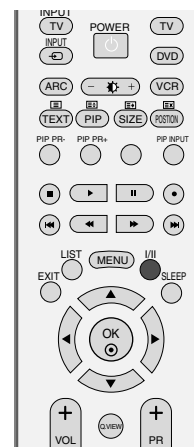

■ Установка монофонического звука

При приеме в режиме "стерео", если стереосигнал слабый, вы можете переключиться в режим "моно" двукратным нажатием кнопки I/II. При монофоническом приеме улучшается глубина звучания. Для обратного переключения в режим "стерео" снова два раза нажмите кнопку I/II.

■ Выбор языка для программы, передаваемой на двух языках

Если программа передается на двух языках, вы можете установить режим **DUAL I**, **DUAL II** или **DUAL I+II** (дополнительное устройство) посредством последовательных нажатий кнопки I/II.

Прием передач, передаваемых в системе звукового сопровождения NICAM

Если ваша установка оснащена приемником NICAM, вы можете получать прекрасное цифровое воспроизведение звука.

С помощью последовательных нажатий кнопки I/II могут быть установлены следующие режимы звукового сопровождения:

- 1 Когда принимается монофонический сигнал NICAM, вы можете выбрать режим **NICAM MONO** или FM MONO.
- 2 Когда принимается стереофонический сигнал NICAM, вы можете выбрать режим **NICAM STEREO** или FM MONO.
- 3 Когда принимается сигнал звукового сопровождения NICAM на двух языках, вы можете выбрать режимы **NICAM DUAL I**, **NICAM DUAL II** или **NICAM DUAL I+II** или **MONO**. Когда выбирается режим FM MONO, на экране появляется сообщение **MONO**.

Выбор выходного сигнала звукового сопровождения

В режиме **AV**, **S-Video**, **Component**, **RGB** или **HDMI** вы можете осуществлять переключение выходного звукового сигнала, подаваемого на правый и левый громкоговорители.

Это осуществляется с помощью последовательных нажатий кнопки I/II.

L+R : Звуковой сигнал, подключенный к левому входу аудиосигнала (L), подается на левый громкоговоритель, а звуковой сигнал, подключенный к правому входу аудиосигнала (R), подается на правый громкоговоритель.

L+L : Звуковой сигнал, подключенный к левому входу аудиосигнала (L), подается на левый и правый громкоговорители.

R+R : Звуковой сигнал, подключенный к правому входу аудиосигнала (R), подается на левый и правый громкоговорители.

Установка часов

Вы должны точно установить время, прежде чем включать/выключать функцию времени.

В случае сбоя питания (отсоединение от сети или отключение электричества) часы необходимо переустановить.

- 1 Нажать кнопку **MENU (МЕНЮ)**, а затем кнопку **▲ / ▼**, чтобы перейти к меню **ВРЕМЯ**.
- 2 Нажмите кнопку **▶** затем **▲ / ▼** чтобы выбрать **ЧАСЫ**.
- 3 Для установки часов нажмите кнопку **▶** и затем кнопку **▲ / ▼**.
- 4 Для исправления минуты нажмите кнопку **▶** и затем кнопку **▲ / ▼**.
- 5 Нажмите кнопку **EXIT** для возврата к нормальному просмотру телевизионных программ.

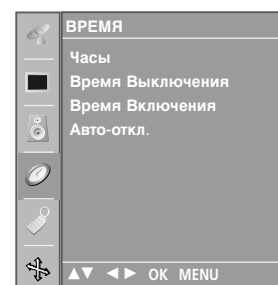
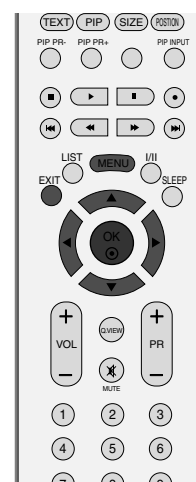

1

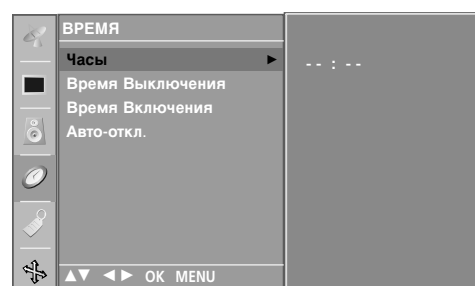

2 3 4

Время включения/выключения

Таймер выключения автоматически выводит телеприемник в режим ожидания в заданное время.

В случае перерыва в электроснабжении (отключении телеприемника или электричества) время необходимо переустановить.

Через 2 часа после срабатывания функции времени включения, телеприемник автоматически переключается в режим ожидания до тех пор, пока не нажимается какая-нибудь кнопка.

Уже установленная функция времени включения или выключения ежедневно срабатывает в заданное время.

Если функции таймеров выключения и включения установлены в одно и то же время, то срабатывает функция таймера выключения.

Для срабатывания таймера включения телеприемник должен быть в режиме ожидания.

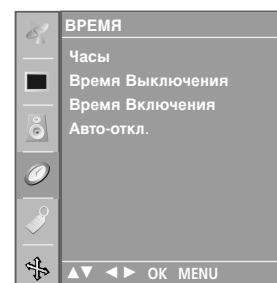

1 Нажать кнопку **MENU (МЕНЮ)**, а затем кнопку **▲ / ▼**, чтобы перейти к меню **ВРЕМЯ**.

2 Нажмите кнопку **▶** затем **▲ / ▼** чтобы выбрать **Время Выключения** или **Время Включения**.

3 Нажмите кнопку **▶** затем **▲ / ▼** чтобы выбрать **Вкл..**
 • Только функция Вкл Время нажатием кнопок **▲ / ▼** выберите пункт меню **Выкл.**

4 Для установки часов нажмите кнопку **▶** и затем кнопку **▲ / ▼**.

5 Для исправления минуты нажмите кнопку **▶** и затем кнопку **▲ / ▼**.

6 Функция **Only On time (Только время включения)**;
 • **Программа**: Нажмите кнопку **▶** и выберите программу с помощью кнопки **▲ / ▼**.
 • **Громкость**: Нажмите кнопку **▶** и с помощью кнопки **▲ / ▼** выберите уровень громкости.

7 Нажмите кнопку **EXIT** для возврата к нормальному просмотру телевизионных программ.

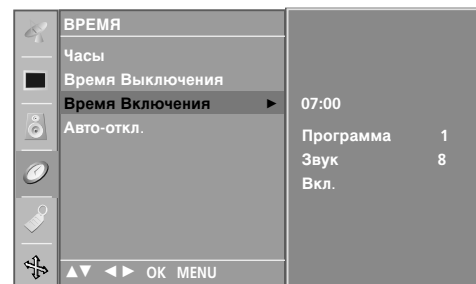
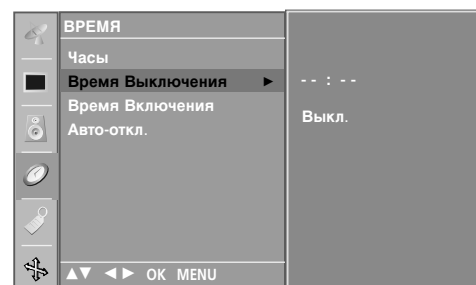

Автоотключение

Если эта функция включена и отсутствует входной сигнал, телевизор автоматически выключается через 10 минут.

- 1 Нажать кнопку **MENU (МЕНЮ)**, а затем кнопку **▲ / ▼**, чтобы перейти к меню **ВРЕМЯ**.
- 2 Нажмите кнопку **▶** затем **▲ / ▼** чтобы выбрать **Авто-откл.**
- 3 Нажмите кнопку **▶** затем **▲ / ▼** чтобы выбрать **Вкл.** или **Выкл..**
- 4 Нажмите кнопку **EXIT** для возврата к нормальному просмотру телевизионных программ.

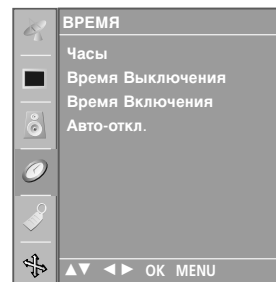

1

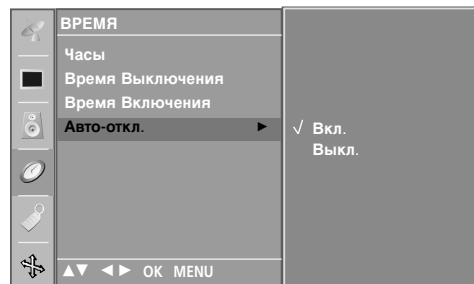

2 3

Таймер 'сон'

Вы можете не волноваться, что не выключили телевизор, перед тем как легли спать. Таймер выключения автоматически переводит телевизор в режим ожидания, когда истечет заранее установленное время.

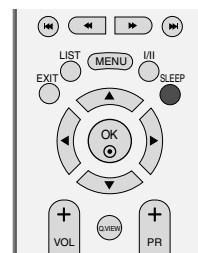

- 1 Несколько раз нажмите кнопку **SLEEP** (Автоотключение) и установите минуты. Сначала на экране появляется параметр '@zz - - -', затем его сменяют параметры времени автоотключения: 10, 20, 30, 60, 90, 120, 180 и 240 минут.
- 2 Когда вы задали количество минут до отключения, оно отображается на экране и запускается обратный отсчет.

! ПРИМЕЧАНИЕ

- ▶ Чтобы увидеть оставшееся до выключения время, нажмите один раз кнопку **SLEEP**.
- ▶ Для отмены функции автоотключения по таймеру несколько раз нажмите кнопку **SLEEP** (Автоотключение), пока не появится значок '@zz - - -'.
- ▶ Когда вы сами выключаете телевизор, он сбрасывает заданное таймером время выключения.

Электронный замок от детей

В телевизоре может быть установлен такой режим работы, при котором его управление может осуществляться только с помощью ПДУ. Эта функция может использоваться для предотвращения несанкционированного использования телевизора.

Телевизор запрограммирован так, что помнит последний использованный режим даже после выключения.

- 1 Нажать кнопку **MENU (МЕНЮ)**, а затем кнопку **▲ / ▼**, чтобы перейти к меню **Специальный**.
- 2 Нажмите кнопку **▶** затем **▲ / ▼** чтобы выбрать **Защита от детей**.
- 3 Нажмите кнопку **▶** затем **▲ / ▼** чтобы выбрать **Вкл.** или **Выкл.**
- 4 Нажмите кнопку **EXIT** для возврата к нормальному просмотру телевизионных программ.

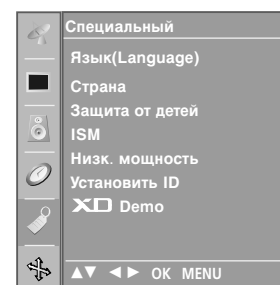
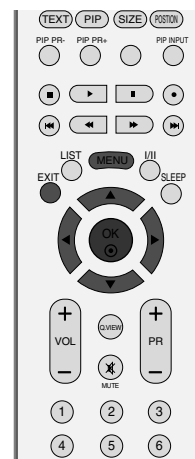

1

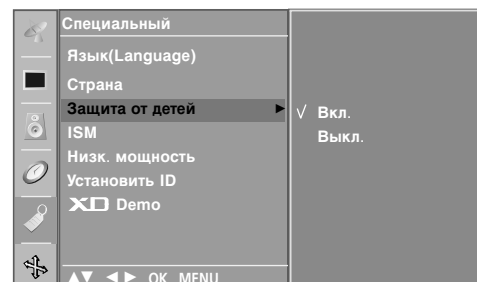

2 3

! ПРИМЕЧАНИЕ

- ▶ Если телевизор был выключен при включенной блокировке Защита от детей **Вкл.**, нажмите кнопки **⏻ / I**, **INPUT**, **PR +/-** на устройстве или кнопки **POWER**, **INPUT**, **TV**, **PR +/-** или цифровые кнопки на пульте дистанционного управления.
- ▶ Если при включенной блокировке во время просмотра телевизора нажать любую кнопку на передней панели, на экране появится надпись **Защита от детей Вкл.**

ISM (минимизация наложения образов)

Если на экране долго остается фиксированное изображение с компьютера или видеоигры, оно может остаться на экране даже после смены картинки. Старайтесь, чтобы одна и та же картинка не оставалась на экране в течение длительного времени.

Эта функция недоступна в моделях LCD.

White Wash

Функция White Wash (Чистка) удаляет с экрана "отпечатавшееся" изображение.

Примечание. Функция White Wash может не полностью удалить слишком сильно "отпечатавшиеся" изображения.

Обристер

Функция Орбитер может помочь избежать появления "отпечатавшихся" изображений. Однако лучше не оставлять фиксированную картинку на экране. Чтобы избежать "отпечатывания" изображения, экран должен обновляться каждые две минуты.

Инверсия

Эта функция меняет цвет экрана.

Цвет автоматически меняется каждые 30 минут.

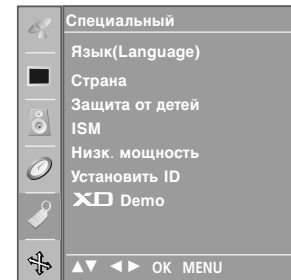
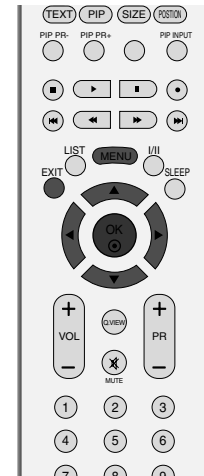

1

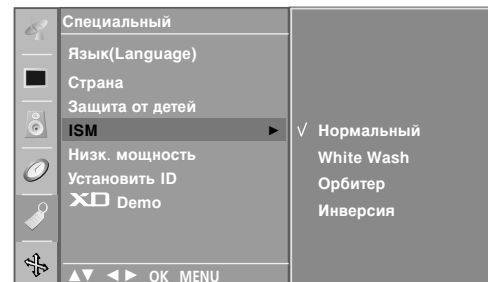

2 3

1 Нажать кнопку **MENU (МЕНЮ)**, а затем кнопку **▲ / ▼**, чтобы перейти к меню **Специальный**.

2 Нажмите кнопку **▶** затем **▲ / ▼** чтобы выбрать **ISM**.

3 Нажмите кнопку **▶** и с помощью кнопки **▲ / ▼** выберите функцию **Нормальный**, **White Wash**, **Орбитер** или **Инверсия**.

Если использование специальных функций не требуется, используйте режим **Нормальный**.

4 Нажмите кнопку **EXIT** для возврата к нормальному просмотру телевизионных программ.

Энергосбережение

Эта функция сокращает расход электроэнергии.

Эта функция недоступна в моделях LCD.



1 Нажать кнопку **MENU (МЕНЮ)**, а затем кнопку **▲ / ▼**, чтобы перейти к меню **Специальный**.

2 Нажмите кнопку **▶** затем **▲ / ▼** чтобы выбрать **Низк. мощность**.

3 Нажмите кнопку **▶** затем **▲ / ▼** чтобы выбрать **Вкл. или Выкл..**

4 Нажмите кнопку **EXIT** для возврата к нормальному просмотру телевизионных программ.

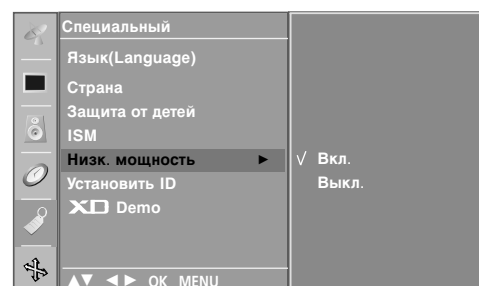
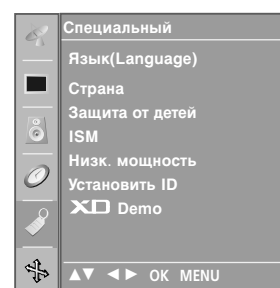

XD DEMO

Используйте ее, чтобы увидеть разницу между включенным и выключенным режимом XD demo.

Эта функция недоступна в режиме RGB[PC].

- 1 Нажать кнопку **MENU (МЕНЮ)**, а затем кнопку **▲ / ▼**, чтобы перейти к меню **Специальный**.
- 2 Нажмите кнопку **▶** затем **▲ / ▼** чтобы выбрать **XD Demo**.
- 3 Чтобы включить функцию **XD Demo**, нажмите кнопку **▶**.
- 4 Чтобы выключить функцию **XD Demo**, нажмите кнопку **MENU**.

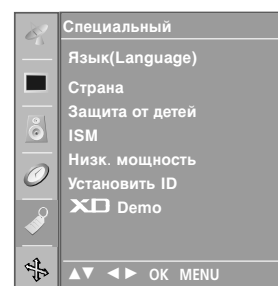
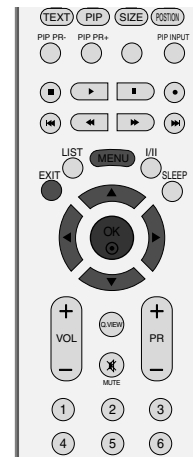

1

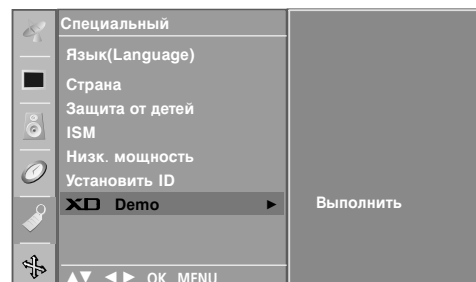

2 3

• XD Demo



Автоподстройка (только для режима RGB [PC])

Автоматически регулируется положение картинки и устраняются тряска изображения.

-Если изображение телевизора после настройки остается неправильным, требуется дополнительная настройка.

Автонастройка

Функция автоматического выравнивания положение экрана, частоты и фазы. Пока идет автоматическая настройка, изображение на несколько секунд может исчезать с экрана.

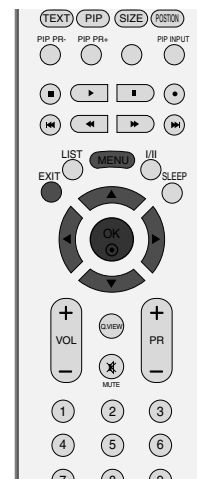

1 Нажмите кнопку **MENU** (Меню) и с помощью кнопок **▲ / ▼** выберите меню **ЭКРАН**.

2 Нажмите кнопку **▶**, затем с помощью кнопки **▲ / ▼** выберите пункт **Автонастройка**.

3 Для запуска функции **Автонастройка** нажмите кнопку **▶**.

- Когда работа функции автонастройки будет закончена, на экране появится сообщение **OK**.
- Если положение изображения останется неверным, запустите функцию автонастройки еще раз.

- после выполнения функции требуется дополнительная настройка в режиме RGB (ПК), можно использовать функцию **Ручная настройка**.

4 Нажмите кнопку **EXIT** для возврата к нормальному просмотру телевизионных программ.

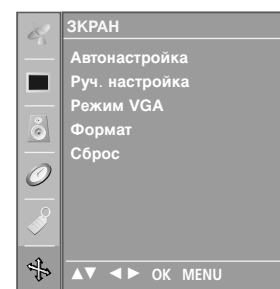

1

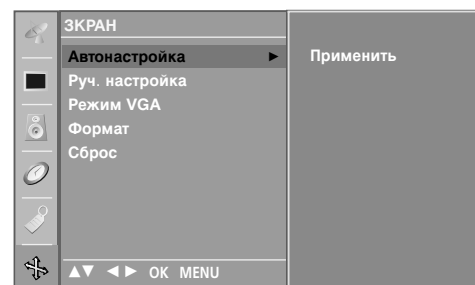

2 3

Фаза настройки

Если после авторегулировки картина не ясна и особенно изображение все еще вибрирует, то регулируйте фазы изображения вручную.

Для корректирования размера крана, регулируйте Часы.

Эта функция работает в следующих режимах: RGB[ПК], RGB[DTV], COMPONENT (480p/576p/720p/1080i), HDMI (480p/576p/720p/1080i).

Функции Phase (Фаза) и Clock (Частота) недоступны в режимах RGB[DTV], COMPONENT (480p/576p/720p/1080i), HDMI (480p/576p/720p/1080i).

Часы : Эта функция помогает минимизировать любые вертикальные полосы, видимые на экранном фоне. Она также изменяет размер экрана по горизонтали.

Фаза : Эта функция позволяет удалить любые горизонтальные искажения, а также очистить или повысить четкость изображения символов.

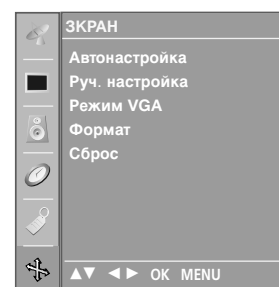
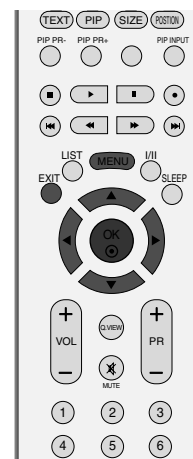

1 Нажмите кнопку **MENU** (Меню) и с помощью кнопок ▲ / ▼ выберите меню **ЭКРАН**.

2 Нажмите кнопку ►, затем с помощью кнопки ▲ / ▼ выберите пункт **Руч. настройка**.

3 Нажмите кнопку ► и с помощью кнопки ▲ / ▼ выберите пункт **Фаза**, **Часы**, **Гориз. поз.** или **Верт. поз.**.

4 Нажмите кнопку ▲ / ▼ чтобы сделать нужную настройку.

5 Нажмите кнопку **EXIT** для возврата к нормальному просмотру телевизионных программ.

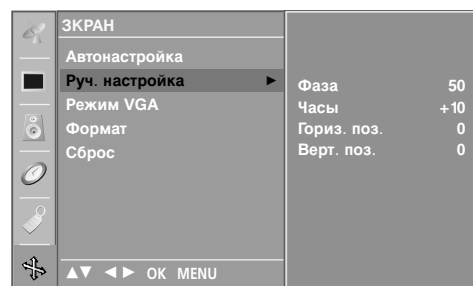

Настройка формата картинки

При просмотре телевизора вы можете выбрать разные форматы изображения ; **Панорама, Полный экран, Обычный, 4:3, 16:9, 14:9, Увеличенный.**

Если на экране в течение длительного времени остается фиксированная картинка, она может "отпечататься" на нем.

Просмотр в полноэкранном режиме может быть неудобен. В этом случае перейдите в другой режим.

Масштаб можно увеличить с помощью кнопки ▲ / ▼.

Эта функция работает со следующим сигналом.

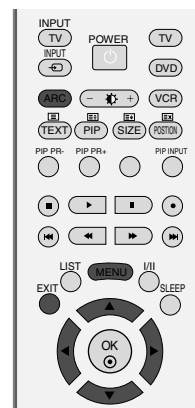

1 Нажмите кнопку **MENU** (Меню) и с помощью кнопок ▲ / ▼ выберите меню **ЭКРАН**.

2 Нажмите кнопку ►, затем с помощью кнопки ▲ / ▼ выберите пункт **Формат**.

3 Нажмите кнопку ► и с помощью кнопки ▲ / ▼ выберите пункт **Панорама, Полный экран, Обычный, 4:3, 16:9, 14:9, Увеличенный1** или **Увеличенный2**.

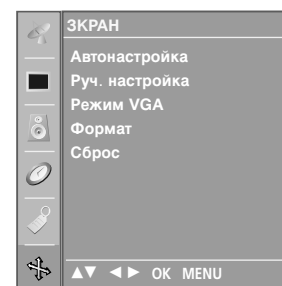

• **Панорам**

Если телевизор принимает широкоэкранный сигнал, с помощью этого параметра можно отрегулировать изображение так, чтобы оно в нелинейной пропорции заполняло по горизонтали весь экран.

• **Полный экран**

Если телевизор принимает широкоэкранный сигнал, с помощью этого параметра можно отрегулировать изображение так, чтобы оно в линейной пропорции заполняло весь экран по горизонтали или по вертикали. (Эта функция доступна не для сигнала NTSC.)

• **Обычный**

Если телевизор принимает широкоэкранный сигнал, он автоматически преобразуется в формат изображения, которое должно передаваться.

• **4:3**

При выборе этого параметра можно просмотреть изображение в формате 4:3, а по краям справа и слева появятся серые полосы.

• **16:9**

Выбрав этот параметр, можно отрегулировать изображение так, чтобы оно в линейной пропорции заполняло по горизонтали весь экран (используется для просмотра DVD в формате 4:3).

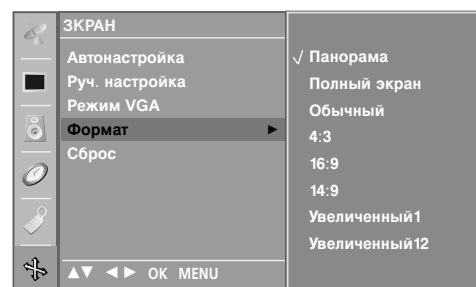

- **14:9**
Вы можете наслаждаться картинным форматом 14:9 или общей программой ТЕЛЕВИДЕНИЯ через 14:9 способ.
Экран 14:9 рассматривается, точно так же как который экран 4:3 увеличен к верхнему низкому и левому/правильному.
- **Масштаб 1**
Позволяет просматривать изображение, заполняющее весь экран, без преобразования. Однако верхняя и нижняя части изображения будут обрезаны.
- **Масштаб 2**
Выберите **Масштаб 2**, если необходимо преобразовать растянутое по горизонтали и обрезанное по вертикали изображение. Изображение выводится как промежуточный вариант между преобразованием и заполнением экрана.

! ПРИМЕЧАНИЕ

- ▶ Параметр 4:3, 16:9 (Широкий экран) можно выбрать только в режиме RGB[DTV], HDMI[DTV], Component [480i/576i].

- 4 Нажмите кнопку **EXIT** для возврата к нормальному просмотру телевизионных программ.

Выбор режима Wide VGA/XGA

Для просмотра обычного изображения разрешение в режиме RGB должно совпадать с разрешением, выбранным для режима VGA/XGA.

Режим VGA: 42PC1RV, 42PC3RV*

Режим XGA: 26C2R*, 27LC2R*, 32LC2R*, 32LC25R*, 26LC3R*, 32LC3R*, 32LX2R*, 32LE2R*, 37LE2R*, 42LE2R*, 42PC3RA*

- 1 Нажмите кнопку **MENU** (Меню) и с помощью кнопок ▲ / ▼ выберите меню **ЭКРАН**.
- 2 Нажмите кнопку ► и с помощью кнопки ▲ / ▼ выберите режим VGA (или XGA).
- 3 Нажмите кнопку ► и с помощью кнопки ▲ / ▼ выберите нужное разрешение VGA/XGA.
- 4 Нажмите кнопку **EXIT** для возврата к нормальному просмотру телевизионных программ.

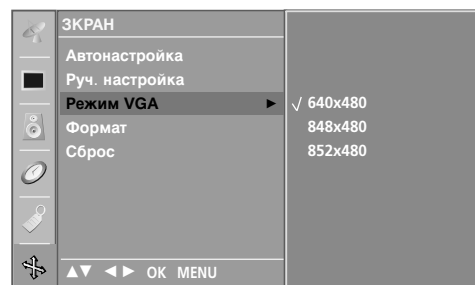
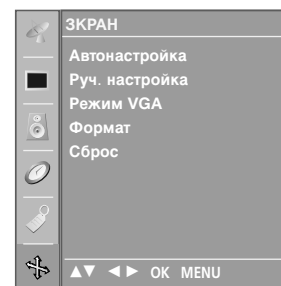
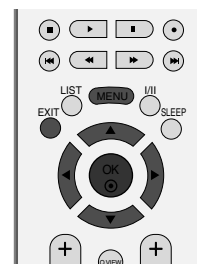

Сброс (возврат к настройкам производителя)

Эта функция работает в текущем режиме.
Чтобы сбросить настроенное значение

- 1 Нажмите кнопку **MENU**, затем с помощью стрелок ▲ / ▼ выберите меню **ЭКРАН**.
- 2 Нажмите кнопку ► затем ▲ / ▼ чтобы выбрать **Сброс**.
- 3 Нажмите кнопку ►.
 - Можно сбросить значение Position (Позиция), размер PIP (Картинка в картинке), Позиция PIP. (Функция PIP позволяет изменить размер и позицию дополнительной картинки.)

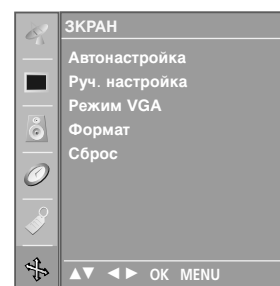
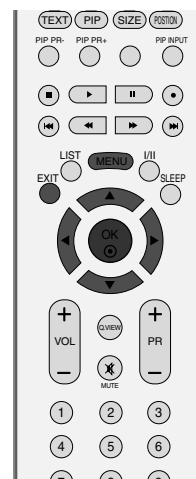

1

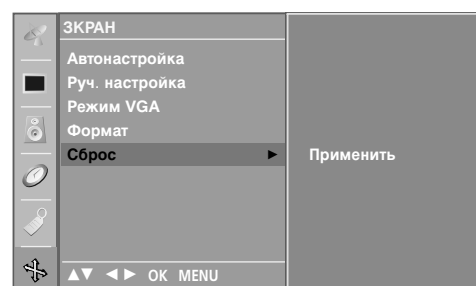

2 3

ПРИЛОЖЕНИЕ

Программирование пульта дистанционного управления

Этот пульт дистанционного управления универсальный и подходит для устройств разных марок. Его можно запрограммировать для работы с большинством устройств других производителей, снабженных функцией дистанционного управления.

Однако следует помнить, что пульт дистанционного управления работает не со всеми моделями других производителей.

- 1 Проверьте работоспособность пульта дистанционного управления. Чтобы без программирования определить, правильно ли работает с устройством пульт дистанционного управления, включите устройство (например, видеомагнитофон) и, наведя на него пульт, нажмите соответствующую кнопку режима (например, **DVD** или **VCR**). Проверьте работу кнопок **POWER** (Питание) и **PR** (Программа)+ / -. Если кнопки не работают, то для работы с устройством пульт необходимо запрограммировать.
- 2 Включите устройство, которое нужно запрограммировать, и затем нажмите соответствующую кнопку режима на пульте дистанционного управления (например, **DVD** или **VCR**). Кнопка пульта соответствующего устройства будет подсвечена.
- 3 Одновременное нажатие кнопок **MENU** и **MUTE** переводит пульт дистанционного управления в режим программирования кода.
- 4 Введите код с помощью цифровых кнопок на пульте. На следующей странице приведено программирование кодов для соответствующих устройств. Если код введен правильно, устройство выключится.
- 5 Для сохранения кода нажмите кнопку **MENU**.
- 6 Проверьте, правильно ли работают функции пульта дистанционного управления с данным устройством. Если нет, повторите процедуру, начиная с шага 2.

Программирование кодов

DVD-проигрыватели

Марка	Коды	Марка	Коды	Марка	Коды
APEX DIGITAL	022	mitsubishi	002	RCA	005 006
DENON	020 014	NAD	023	SAMSUNG	011 015
GE	005 006	ONKYO	008 017	SONY	007
HARMAN KARDON	027	PANASONIC	003 009	THOMPSON	005 006
JVC	012	PHILIPS	013	TOSHIBA	019 008
LG	001 010 016 025	PIONEER	004 026	YAMAHA	009 018
MAGNAVOX	013	PROCEED	021	ZENITH	010 016 025
MARANTZ	024	PROSCAN	005 006		

ПРИЛОЖЕНИЕ

Видеомагнитофоны

Марка	Коды	Марка	Коды	Марка	Коды
AIWA	034	MAGNAVOX	031 033 034 041	SAMSUNG	032 040 102 104
AKAI	016 043 046 124		067 068		105 107 109 112
	125 146	MARANTZ	012 031 033 067		113 115 120 122
AMPRO	072		069		125
ANAM	031 033 103	MARTA	101	SANSUI	022 043 048 135
AUDIO DYNAMICS	012 023 039 043	MATSUI	027 030	SANYO	003 007 010 014
BROKSONIC	035 037 129	MEI	031 033		102 134
CANON	028 031 033	MEMOREX	003 010 014 031	SCOTT	017 037 112 129
CAPEHART	108		033 034 053 072		131
CRAIG	003 040 135		101 102 134 139	SEARS	003 008 009 010
CURTIS MATHES	031 033 041	MGA	045 046 059		013 014 017 020
DAEWOO	005 007 010 064	MINOLTA	013 020		031 042 073 081
	065 108 110 111	MITSUBISHI	013 020 045 046		101
	112 116 117 119		049 051 059 061	SHARP	031 054 149
DAYTRON	108		151	SHINTOM	024
DBX	012 023 039 043	MTC	034 040	SONY	003 009 031 052
DYNATECH	034 053	MULTITECH	024 034		056 057 058 076
ELECTROHOME	059	NEC	012 023 039 043		077 078 149
EMERSON	006 017 025 027		048	SOUNDESIGN	034
	029 031 034 035	NORDMENDE	043	STS	013
	036 037 046 101	OPTONICA	053 054	SYLVANIA	031 033 034 059
	129 131 138 153	PANASONIC	066 070 074 083		067
FISHER	003 008 009 010		133 140 145	SYMPHONIC	034
FUNAI	034			TANDY	010 034
GE	031 033 063 072	PENTAX	013 020 031 033	TATUNG	039 043
	107 109 144 147		063	TEAC	034 039 043
GO VIDEO	132 136	PHILCO	031 034 067	TECHNICS	031 033 070
HARMAN KARDON	012 045	PHILIPS	031 033 034 054	TEKNIKA	019 031 033 034
HITACHI	004 018 026 034		067 071 101		101
	043 063 137 150	PILOT	101	THOMAS	034
INSTANTREPLAY	031 033	PIONEER	013 021 048	TMK	006
JCL	031 033	PORTLAND	108	TOSHIBA	008 013 042 047
JCPENNY	012 013 015 033	PULSAR	072		059 082 112 131
	040 066 101	QUARTZ	011 014	TOTEVISION	040 101
JENSEN	043	QUASAR	033 066 075 145	UNITECH	040
JVC	012 031 033 043	RCA	013 020 033 034	VECTOR RESEARCH	012
	048 050 055 060		040 041 062 063	VICTOR	048
	130 150 152		107 109 140 144	VIDEO CONCEPTS	012 034 046
KENWOOD	014 034 039 043		145 147	VIDEOSONIC	040
	047 048	REALISTIC	003 008 010 014	WARDS	003 013 017 024
LG (GOLDSTAR)	001 012 013 020		031 033 034 040		031 033 034 040
	101 106 114 123		053 054 101		053 054 131
LLOYD	034	RICO	058	YAMAHA	012 034 039 043
LXI	003 009 013 014	RUNCO	148	ZENITH	034 048 056
	017 034 101 106	SALORA	014		058 072 080 101
MAGIN	040				

Устранение неисправностей

Устройство не работает.	
Не работает пульт дистанционного управления	<ul style="list-style-type: none"> ■ Проверьте, нет ли между устройством и пультом дистанционного управления какого-нибудь предмета, создающего преграду. ■ Проверьте правильность установки батарей (“+” к “+”, “-“ к “-“)? ■ Установите нужный режим дистанционного управления: TV, VCR и т.д. ■ Замените батареи.
Неожиданно выключается питание	<ul style="list-style-type: none"> ■ Возможно, установлен таймер перехода в энергосберегающий режим (sleep timer). ■ Проверьте настройки питания. Возможен отказ питания. ■ Отсутствие вещания на станции, на которую вы настроены, если задан параметр Auto Off (Автовыключение).

Не работает функция видео.	
Ни звука, ни изображения	<ul style="list-style-type: none"> ■ Проверьте, включено ли устройство. ■ Попробуйте другой канал. Проблема может быть в передаче. ■ Убедитесь в том, что кабель питания вставлен в розетку. ■ Проверьте направление и местоположение антенны. ■ Проверьте стенную розетку. Попробуйте подключить к ней другое устройство.
После включения питания изображение появляется не сразу	<ul style="list-style-type: none"> ■ Это нормально. Пока идет процесс включения, изображения не должно быть. Но если изображение не появляется в течение 5 минут, обратитесь в сервисный центр.
Отсутствие цвета, плохие цвета или плохая картинка	<ul style="list-style-type: none"> ■ Настройте в меню цвет (Color). ■ Между устройством и видеомагнитофоном должно быть достаточное расстояние. ■ Попробуйте другой канал. Проблема может быть в передаче. ■ Проверьте, правильно ли подсоединены видеокабели. ■ Активируйте любую функцию, чтобы вернуть яркость изображения.
Горизонтальные или вертикальные полосы, дрожащее изображение	<ul style="list-style-type: none"> ■ Проверьте, нет ли помех от работающего электроприбора или электроинструмента.
Плохой прием на некоторых каналах	<ul style="list-style-type: none"> ■ Возможны проблемы на передающей станции или с кабелем. Настройтесь на другую станцию. ■ Слабый сигнал со станции. Переориентируйте антенну для приема сигнала более слабой станции. ■ Поищите возможные источники помех.
Линии или штрихи на изображении	<ul style="list-style-type: none"> ■ Проверьте антенну (переориентируйте ее).

ПРИЛОЖЕНИЕ

Устранение неисправностей

Проблемы со звуком.

Изображение есть, звука нет

- Нажмите кнопку громкости **VOL + / -** или **VOLUME**.
- Звук мог быть отключен специально. Нажмите кнопку отключения звука **MUTE**.
- Попробуйте другой канал. Проблема может быть в передаче со станции.
- Проверьте, правильно ли подсоединены звуковые кабели.
- Проверьте в меню **Звук**, находится ли функция **Динамик телевизора** во включенном состоянии (On).

Одна из колонок "молчит"

- Настройте баланс (Balance) в меню.

Необычный звук внутри устройства

- Необычный звук во время включения или выключения устройства может быть вызван изменением влажности или температуры окружающей среды и не является дефектом или неисправностью.

Проблемы в режиме ПК (только для режима ПК).

Сигнал за пределами диапазона

- Отрегулируйте разрешение, частоту строк или частоту кадров.
- Проверьте, плотно ли вставлен в разъем сигнальный кабель.
- Проверьте источник входного сигнала.

**Фон с вертикальными полосами
Строчные помехи
Неправильное положение изображения**

- Используйте автоматическую настройку или вручную отрегулируйте тактовую частоту, фазу или позицию по вертикали и горизонтали.

Нестабильный или черно-белый цвет экрана

- Проверьте сигнальный кабель.
- Переустановите видеоплату компьютера.

ОБСЛУЖИВАНИЕ

Можно избежать преждевременного появления неполадок. Тщательная и регулярная чистка могут продлить срок службы телевизора. Перед чисткой не забудьте отключить питание и отсоединить кабель питания от розетки.

Чистка экрана

- 1 Есть хороший способ защиты экрана от пыли. Намочите мягкую ткань теплой водой с добавлением небольшого количества смягчителя ткани или средства для мытья посуды. Отожмите тряпочку почти досуха и протрите экран.
- 2 Уберите с экрана излишки влаги и не включайте телевизор, пока экран полностью не высохнет.

Чистка корпуса

- Удаляйте пыль и грязь с корпуса мягкой, сухой, негрубой тканью.
- Не используйте влажную ткань.

Длительное неиспользование

ВНИМАНИЕ

- ▶ Если вы долгое время не будете использовать телевизор (например, во время отпуска), рекомендуется отключить его от розетки, чтобы избежать повреждения из-за разряда молнии или скачка напряжения.

ПРИЛОЖЕНИЕ

СПЕЦИФИКАЦИИ ПРОДУКТА

МОДЕЛИ		26LC2R*	26LC3R*	27LC2R*
		26LC2R-ZJ 26LC2RB-ZJ 26LC2RA-ZJ	26LC3R-ZJ	27LC2R-ZJ
Габариты (Ширина x Высота x Глубина)	с подставкой	681,0 x 542,0 x 172,0 мм 26,8 x 21,3 x 6,8 дюймов	680,0 x 550,0 x 235,0 мм 26,8 x 21,7 x 9,3 дюймов	686,0 x 550,0 x 235,0 мм 27,0 x 21,7 x 9,3 дюймов
	без подставки	681,0 x 490,8 x 119,0 мм 26,8 x 19,3 x 4,6 дюймов	680,0 x 436,6 x 119,4 мм 26,8 x 17,2 x 4,7 дюймов	686,0 x 493,5 x 119,4 мм 27,0 x 19,4 x 4,7 дюймов
Вес	с подставкой	18,5 кг / 40,8 фунта	12,4 кг / 27,3 фунта	14,5 кг / 32,0 фунта
	без подставки	15,2 кг / 33,5 фунта	11,5 кг / 25,3 фунта	11,4 кг / 25,1 фунта
Требования к электропитанию		AC100-240V~ 50/60Hz 1.3A	AC100-240V~ 50/60Hz 1.3A	AC100-240V~ 50/60Hz 1.3A
Потребляемая мощность		130W	130W	130W
Телевизионная система		PAL/SECAM B/G/D/K, PAL I/II, SECAM L/LX		
Принимаемые диапазоны		VHF: E2 ~ E12, UHF: E21 ~ E69, CATV: S1 ~ S20, HYPER: S21 ~ S47		
Сопротивление внешней антенны		75 Ω		
Условия эксплуатации	Рабочая температура	0 ~ 40°C / 32 ~ 104°F		
	Рабочая влажность	Менее 80%		
	Температура хранения	-20 ~ 60°C / -4 ~ 140°F		
	Влажность хранения	Менее 85%		

- В целях повышения качества продукта данные спецификации могут изменяться без предварительного уведомления.

СПЕЦИФИКАЦИИ ПРОДУКТА

МОДЕЛИ		32LC2R*	32LC25R*	32LC3R*	32LX2R*
		32LC2R-ZJ 32LC2RB-ZJ 32LC2RA-ZJ	32LC25R-ZJ	32LC3R-ZJ	32LX2R-ZJ
Габариты (Ширина x Высота x Глубина)	с подставкой	811,0 x 630,0 x 235,0 мм 31,9 x 24,8 x 9,3 дюймов	935,0 x 570,0 x 244,0 мм 36,8 x 22,4 x 9,6 дюймов	917,5 x 614,3 x 287,5 мм 36,1 x 24,2 x 11,3 дюймов	
	без подставки	811,0 x 566,8 x 123,5 мм 31,9 x 22,3 x 4,9 дюймов	923,0 x 522,0 x 124,0 мм 36,4 x 20,6 x 4,9 дюймов	917,5 x 522,0 x 124,0 мм 36,1 x 20,6 x 4,9 дюймов	
Вес	с подставкой	21,9 кг / 48,2 фунта	19,8 кг / 43,7 фунта	25,2 кг / 55,6 фунта	
	без подставки	18,5 кг / 40,8 фунта	17,9 кг / 39,5 фунта	17,9 кг / 39,5 фунта	
Требования к электропитанию		AC100-240V~ 50/60Hz 1.5A	AC100-240V~ 50/60Hz 1,5A	AC100-240V~ 50/60Hz 2,0A	
Потребляемая мощность		150W	150W	140W	
Телевизионная система		PAL/SECAM B/G/D/K, PAL I/II, SECAM L/LX			
Принимаемые диапазоны		VHF: E2 ~ E12, UHF: E21 ~ E69, CATV: S1 ~ S20, HYPER: S21 ~ S47			
Сопротивление внешней антенны		75 Ω			
Условия эксплуатации	Рабочая температура	0 ~ 40°C / 32 ~ 104°F			
	Рабочая влажность	Менее 80%			
	Температура хранения	-20 ~ 60°C / -4 ~ 140°F			
	Влажность хранения	Менее 85%			

- В целях повышения качества продукта данные спецификации могут изменяться без предварительного уведомления.

ПРИЛОЖЕНИЕ

СПЕЦИФИКАЦИИ ПРОДУКТА

МОДЕЛИ		32LE2R*	37LE2R*	42LE2R*
		32LE2R-ZJ	37LE2R-ZJ	42LE2R-ZJ
Габариты (Ширина x Высота x Глубина)	с подставкой	811,0 x 630,0 x 235,0 мм 31,9 x 24,8 x 9,3 дюймов	944,0 x 729,0 x 286,0 мм 37,1 x 28,7 x 11,2 дюймов	105,0 x 813,0 x 286,0 мм 41,4 x 32,0 x 11,2 дюймов
	без подставки	811,0 x 566,8 x 123,5 мм 31,9 x 22,3 x 4,9 дюймов	944,0 x 659,3 x 129,7 мм 37,1 x 26,0 x 5,1 дюймов	105,0 x 746,0 x 136,8 мм 41,4 x 29,3 x 5,3 дюймов
Вес	с подставкой	21,9 кг / 48,2 фунта	35,5 кг / 78,2 фунта	36,9 кг / 81,3 фунта
	без подставки	18,5 кг / 40,8 фунта	30,9 кг / 68,1 фунта	31,3 кг / 69,0 фунта
Требования к электропитанию		AC100-240V~ 50/60Hz 1,5A	AC100-240V~ 50/60Hz 2,0A	AC100-240V~ 50/60Hz 2,5A
Потребляемая мощность		150W	190W	240W
Телевизионная система		PAL/SECAM B/G/D/K, PAL I/II, SECAM L/LX		
Принимаемые диапазоны		VHF: E2 ~ E12, UHF: E21 ~ E69, CATV: S1 ~ S20, HYPER: S21 ~ S47		
Сопротивление внешней антенны		75 Ω		
Условия эксплуатации	Рабочая температура	0 ~ 40°C / 32 ~ 104°F		
	Рабочая влажность	Менее 80%		
	Температура хранения	-20 ~ 60°C / -4 ~ 140°F		
	Влажность хранения	Менее 85%		

- В целях повышения качества продукта данные спецификации могут изменяться без предварительного уведомления.

СПЕЦИФИКАЦИИ ПРОДУКТА

МОДЕЛИ		42PC1RV*	42PC3RV*	42PC3RA*
		42PC1RV-ZJ 42PC1RVA-ZJ	42PC3RV-ZJ	42PC3RA-ZJ
Габариты (Ширина x Высота x Глубина)	с подставкой	1129,0 x 748,5 x 380,0 мм 44,4 x 29,5 x 15,0 дюймов	1129,0 x 748,5 x 333,6 мм 44,4 x 29,5 x 13,1 дюймов	1129,0 x 748,5 x 333,6 мм 44,4 x 29,5 x 13,1 дюймов
	без подставки	1129,0 x 695,0 x 103,7 мм 44,4 x 27,4 x 4,1 дюймов	1129,0 x 695,0 x 103,7 мм 44,4 x 27,4 x 4,1 дюймов	1129,0 x 695,0 x 103,7 мм 44,4 x 27,4 x 4,1 дюймов
Вес	с подставкой	27,7 кг / 61,1 фунта	31,5 кг / 69,4 фунта	31,5 кг / 69,4 фунта
	без подставки	24,2 кг / 53,4 фунта	24,2 кг / 53,3 фунта	24,2 кг / 53,3 фунта
Требования к электропитанию		AC100-240V~ 50/60Hz 3,0A	AC100-240V~ 50/60Hz 3,0A	AC100-240V~ 50/60Hz 3,5A
Потребляемая мощность		260W	260W	310W
Телевизионная система		PAL/SECAM B/G/D/K, PAL I/II, SECAM L/LX		
Принимаемые диапазоны		VHF: E2 ~ E12, UHF: E21 ~ E69, CATV: S1 ~ S20, HYPER: S21 ~ S47		
Сопротивление внешней антенны		75 Ω		
Условия эксплуатации	Рабочая температура	0 ~ 40°C / 32 ~ 104°F		
	Рабочая влажность	Менее 80%		
	Температура хранения	-20 ~ 60°C / -4 ~ 140°F		
	Влажность хранения	Менее 85%		

- В целях повышения качества продукта данные спецификации могут изменяться без предварительного уведомления.

ПРИЛОЖЕНИЕ

ENGLISH

Русский

Ағылшын тілі

Українська

Настройка внешнего устройства управления

Подключите входной разъем RS-232C к внешнему устройству управления (например, к компьютеру или системе контроля аудио/видео) и управляйте функциями телевизора извне.

Подключите последовательный порт устройства управления к разъему RS-232C, расположенному на задней панели телевизора.

Соединительный кабель RS-232C не входит в комплект поставки телевизора.

Установка RS-232C

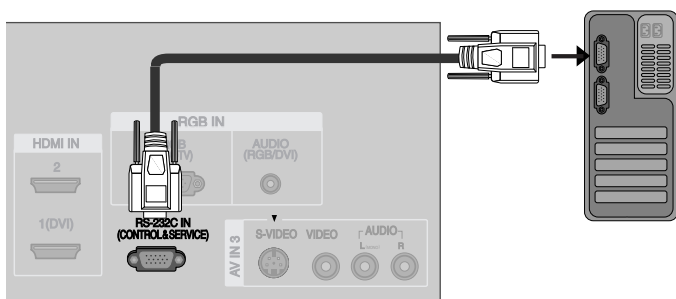

Тип разъема; 9-контактный, вилка D-Sub

Номер. Название контакта

1	Нет соединения
2	RXD (прием данных)
3	TXD (передача данных)
4	DTR (готовность терминала)
5	GND (земля)
6	DSR (готовность оборудования передачи данных)
7	RTS (готовность к передаче)
8	CTS (готовность к приему)
9	Нет соединения

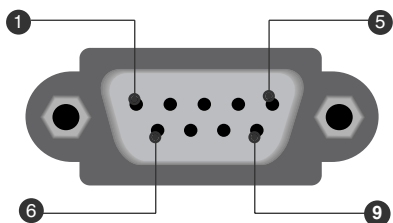

ПРИЛОЖЕНИЕ

Конфигурации RS-232C

7-проводные конфигурации
(стандартный кабель RS-232C)

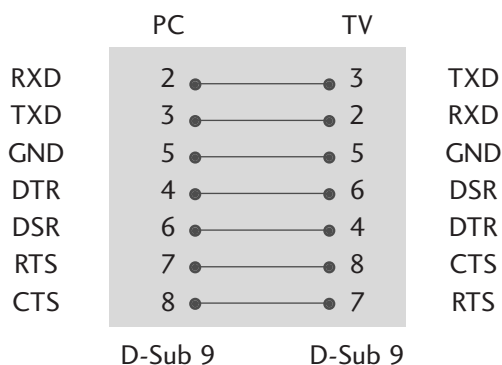

3-проводные конфигурации
(нестандартный кабель)

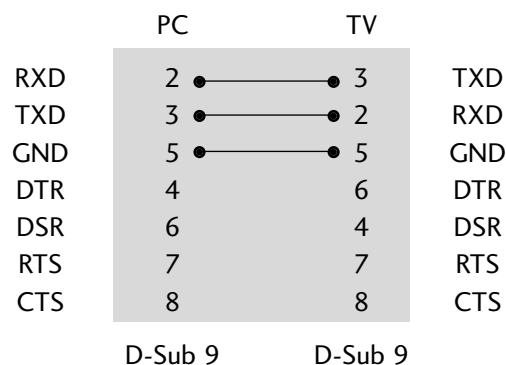

Set ID (ID телевизора)

- Эта функция используется для определения идентификационного номера (ID) монитора.
- См. раздел "Реальное соответствие данных 1" на стр. 6.

- 1 Нажать кнопку **MENU (МЕНЮ)**, а затем кнопку **▲ / ▼**, чтобы перейти к меню **Специальный**.
- 2 Нажмите кнопку **▶** затем **▲ / ▼** чтобы выбрать **Set ID**.
- 3 Нажмите кнопку **▶** и с помощью кнопки **▲ / ▼** задайте идентификационный номер монитора – параметр **Set ID**.
 - Параметр **Set ID** может иметь значение от 1 до 99.
- 4 Нажмите кнопку **EXIT** для возврата к нормальному просмотру телевизионных программ.

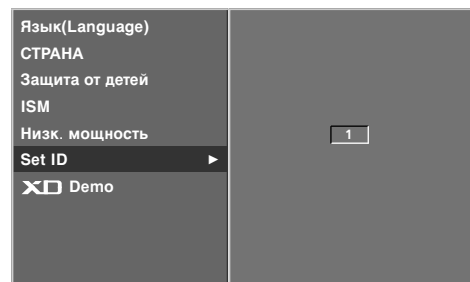

Параметры обмена данными

- Скорость двоичной передачи: 9600 бит/сек (UART)
- Стоповый бит: 1 бит
- Разрядность: 8 бит
- Код обмена данными: код ASCII
- Четность: нет
- Используйте кросс-кабель (реверсивный).

Список команд

	Команда 1	Команда 2 (шестнадцатичные)	Данные (шестнадцатичные)		Команда 1	Команда 2 (шестнадцатичные)	Данные (шестнадцатичные)
01. Питание	k	a	0 ~ 1	16. Цветовая температура	k	u	0 ~ 3
02. Коэффициент пропорциональности	k	c	*	17. Настройка красного	k	v	0 ~ 3С (или 50)
03. Выключение экрана	k	d	0 ~ 1	18. Настройка зеленого	k	w	0 ~ 3С (или 50)
04. Выключение звука	k	e	0 ~ 1	19. Настройка СИНИЮЮ	k	\$	0 ~ 3С (или 50)
05. Управление громкостью	k	f	0 ~ 64	20. Неправильное состояние	k	z	FF
06. Контрастность	k	g	0 ~ 64	21. Метод ISM	j	p	0 ~ 3
07. Яркость	k	h	0 ~ 64	22. Энергосбережение	j	q	0 ~ 1
08. Цвет	k	i	0 ~ 64	23. Настройка времени запуска функции Орбитер	j	r	1 ~ FE
09. Оттенки	k	j	0 ~ 64	24. Настройка отношения пикселей функции Орбитер	j	s	1 ~ 3
10. Четкость	k	k	0 ~ 64	25. Автонастройка	j	u	1
11. Выбор меню OSD	k	l	0 ~ 1	26. Настройка каналов	m	a	*
12. Блокировка дистанционного управления	k	m	0 ~ 1	27. Кнопка	m	c	*
13. PIP/DW	k	n	*	28. Выбор входного сигнала (основного)	x	b	*
14. Положение PIP	k	q	0 ~ 3	29. Выбор входного сигнала (PIP)	x	y	*
15. Баланс	k	t	0 ~ 64				

Протокол передачи/приема

Передача

[Command1][Command2][][Set ID][][Data][Cr]

[Command 1]: Первая команда (k, j, m или x)

[Command 2]: Вторая команда

[Set ID]: Можно настроить идентификатор устройства (Set ID) таким образом, чтобы выбирать необходимый идентификационный номер монитора в меню Special (Специальное). Диапазон настройки 1-99. Если выбранный ID устройства равен '0', контролируются все подключенные телевизоры. ID устройства отображается десятичным числом (1-99) в меню и шестнадцатичным (0x0-0x63) - в протоколе передачи/приема.

[DATA]: Для передачи данных команд:
Передает данные 'FF', чтобы прочитать статус команды.

[Cr]: Возврат каретки
Код ASCII '0x0D'

[]: Код ASCII 'пробел (0x20)'

Подтверждение "OK"

[Command2][][Set ID][][OK][Data][x]

Когда монитор принимает обычные данные, он передает АСК (подтверждение приема) на основе этого формата. Если данные получены в режиме чтения, отображается их текущий статус. Если данные в режиме записи, возвращаются данные компьютера.

Подтверждение ошибки

[Command2][][Set ID][][OK][Data][x]

Когда монитор принимает неправильные данные от непригодных функций или от ошибок при обмене данными, он передает АСК (подтверждение) на основе этого формата.

Данные 1: Неверный код

Данные 2: Функция не поддерживается

Данные 3: Требуется дополнительное ожидание

ПРИЛОЖЕНИЕ

01. Включение питания (команда2:a)

Для контроля за включением и выключением телевизора.

Передача [k][a][][Set ID][][Data][Cr]

Data 0: Питание выключено
Data 1: Питание включено

Подтверждение [a][][Set ID][][OK][Data][x]

Отображает состояние питания (включено/выключено).

Передача [k][a][][Set ID][][FF][Cr]

Подтверждение [a][][Set ID][][OK][Data][x]

* Аналогично, если другие функции передают данные "FF" на основе этого формата, полученные данные представляют состояние каждой функции.

* Для перехода из состояния "Питание отключено" в состояние "Питание включено" введите передачу не менее двух раз.

02. Коэффициент пропорциональности (команда2:c) (формат главного экрана)

Для выбора формата экрана.
Формат экрана также можно выбрать с помощью кнопки ARC (Управление коэффициентом пропорциональности) на пульте дистанционного управления или в меню Экран.

Передача [k][c][][Set ID][][Data][Cr]

Date 1: Нормальный экран (4:3)	Date 5: Полный экран (Увеличенный2)
Date 2: Широкий экран (16:9)	Date 6: Обычный
Date 3: Панорама	Date 7: Широкий экран (14:9)
Date 4: Полный экран (Увеличенный1)	Date 8: Полный экран

Подтверждение [c][][Set ID][][OK][Data][x]

* Используя входной сигнал RGB-ПК или Component, вы выбираете соотношение размеров экрана 16:9 или 4:3.

03. Выключение экрана (команда2:d)

Для включения/выключения экрана.

Передача [k][d][][Set ID][][Data][Cr]

Data 0: Функция выключена (есть изображение)
1: Функция включена (нет изображения)

Подтверждение [d][][Set ID][][OK][Data][x]

04. Выключение звука (команда2:e)

Для включения/выключения звука.

Включать/выключать звук можно также с помощью кнопки MUTE на пульте дистанционного управления.

Передача [k][e][][Set ID][][Data][Cr]

Data 0 : Функция включена (звук выключен)
1 : Функция выключена (звук включен)

Подтверждение [e][][Set ID][][OK][Data][x]

05. Управление громкостью (команда2:f)

Для настройки громкости.

Настроить громкость можно также с помощью соответствующих кнопок на пульте дистанционного управления.

Передача [k][f][][Set ID][][Data][Cr]

Data Мин.: 0 - Макс.: 64

См. раздел "Реальное соответствие данных 1". С м. стр. 6.

Подтверждение [f][][Set ID][][OK][Data][x]

06. Контрастность (команда2:g)

Для настройки контрастности экрана.

Контрастность также можно настроить с помощью меню настройки изображения Picture.

Передача [k][g][][Set ID][][Data][Cr]

Data Мин.: 0 - Макс.: 64

См. раздел "Реальное соответствие данных 1". С м. стр. 6.

Подтверждение [g][][Set ID][][OK][Data][x]

07. Яркость (команда2:h)

Для настройки яркости экрана. Можно настроить также с помощью меню Picture (Изображение).

Передача [k][h][][Set ID][][Data][Cr]

Data Мин.: 0 - Макс.: 64

См. раздел "Реальное соответствие данных 1". С м. стр. 6.

Подтверждение [h][][Set ID][][OK][Data][x]

08. Цвет (команда2:i)

Для выбора цветов экрана.

Настроить цвета можно также с помощью меню настройки изображения Picture.

Передача [k][i][][Set ID][][Data][Cr]

Data Мин.: 0 - Макс.: 64

См. раздел "Реальное соответствие данных 1". С м. стр. 6.

Подтверждение [i][][Set ID][][OK][Data][x]

09. Насыщенность (команда2:j)

Для настройки насыщенности экрана (только для входного сигнала NTSC M). Насыщенность также можно настроить с помощью меню Picture (Изображение).

Передача [k][j][][Set ID][][Data][Cr]

Data красного : 0 ~ зеленого : 64

См. раздел "Реальное соответствие данных 1". С м. стр. 6.

Подтверждение [j][][Set ID][][OK][Data][x]

10. Резкость (команда:k)

Для настройки резкости экрана. Резкость можно также настроить с помощью меню настройки изображения.

Передача [k][k][][Set ID][][Data][Cr]

Data Мин.: 0 - Макс.: 64

См. раздел "Реальное соответствие данных 1". С м. стр. 6.

Подтверждение [k][][Set ID][][OK][Data][x]

11. Выбор OSD (команда:l)

Для включения или отключения экранного меню OSD дистанционно.

Передача [k][l][][Set ID][][Data][Cr]

Data 0: OSD выключено

Data 1: OSD включено

Подтверждение [l][][Set ID][][OK][Data][x]

12. Режим блокировки дистанционного управления (команда:m)

Для блокировки пульта дистанционного управления и кнопок на передней панели телевизора.

Передача [k][m][][Set ID][][Data][Cr]

Data 0: Отключить блокировку

Data 1: Блокировка включена

Подтверждение [m][][Set ID][][OK][Data][x]

Используйте этот режим, если не пользуетесь пультом дистанционного управления и кнопками на передней панели телевизора. При включении или выключении основного питания блокировка пульта дистанционного управления отключается.

13. PIP / DW (команда:n)

Для управления режимом PIP/DW (Картинка в картинке/Двойное окно).

Режимом PIP/DW ((Картинка в картинке/Двойное окно) также можно управлять с помощью кнопки PIP на пульте дистанционного управления или из меню PIP/DW.

Передача [k][n][][Set ID][][Data][Cr]

Data 0: PIP/DW откл.

Data 1: PIP (Картинка в картинке)

Data 2: DW1 (Двойное окно 1)

Data 3: DW2 (Двойное окно 2)

Data 5: POP (Картинка за картинкой)(Простой)

Подтверждение [n][][Set ID][][OK][Data][x]

14. Положение PIP (команда:q)

Для выбора положения дополнительной картинки в режиме PIP (Картинка в картинке).

Положение дополнительной картинке также можно изменять с помощью кнопки POSITION на пульте дистанционного управления или из меню PIP/DW.

Передача [k][q][][Set ID][][Data][Cr]

Data 0: Правый нижний угол экрана

Data 1: Левый нижний угол экрана

Data 2: Левый верхний угол экрана

Data 3: Правый верхний угол экрана

Подтверждение [q][][Set ID][][OK][Data][x]

15. Баланс (команда:t)

Для настройки баланса.

Передача [k][t][][Set ID][][Data][Cr]

Data Мин.: 0 - Макс.: 64

См. раздел "Реальное соответствие данных 1". С м. стр. 6.

Подтверждение [t][][Set ID][][OK][Data][x]

16. Цветовая температура (команда:u)

Для настройки цветовой температуры.

CSM также можно настроить с помощью меню PICTURE (Картинка).

Передача [k][u][][Set ID][][Data][Cr]

Data 0: Прохладный Data 1: Обычный

Data 2: Теплый Data 3: Пользователь

Подтверждение [u][][Set ID][][OK][Data][x]

17. Настройка красного (команда:v)

Для настройки красного цвета в цветовой температуре.

Передача [k][v][][Set ID][][Data][Cr]

Data Мин.: 0 - Макс.: 3С (или 50)

См. раздел "Реальное соответствие данных 2". С м. стр. 6.

Подтверждение [v][][Set ID][][OK][Data][x]

18. Настройка зеленого (команда:w)

Для настройки зеленого цвета в цветовой температуре.

Передача [k][w][][Set ID][][Data][Cr]

Data Мин.: 0 - Макс.: 3С (или 50)

См. раздел "Реальное соответствие данных 2". С м. стр. 6.

Подтверждение [w][][Set ID][][OK][Data][x]

19. Настройка синего (команда:\$)

Для настройки синего цвета в цветовой температуре.

Передача [k][\$][][Set ID][][Data][Cr]

Data Мин.: 0 - Макс.: 3С (или 50)

См. раздел "Реальное соответствие данных 2". С м. стр. 6.

Подтверждение [\$][][Set ID][][OK][Data][x]

ПРИЛОЖЕНИЕ

20. Неправильное состояние (команда2:z)

Для распознавания неправильного состояния.

Эта функция доступна не во всех странах.

Передача [k][z][][Set ID][][FF][][Cr]

Data FF: Чтение

Подтверждение [z][][Set ID][][OK][Data][x]

Data 0: Обычное (питание включено, сигнал есть)

Data 1: Нет сигнала (питание включено)

Data 2: Отключение телевизора с пульта дистанционного управления

Data 3: Отключение телевизора с помощью функции автоматического выключения

Data 4: Отключение телевизора с помощью функции RS-232C

Data 5: Отключение напряжения 5 В

Data 6: Отключение подачи переменного тока

Data 7: Отключение телевизора функцией контроля вентилятора (опция)

Data 8: Отключение телевизора с помощью функции автоматического выключения по таймеру

Data 9: Отключение телевизора с помощью функции автоматического перехода в спящий режим

* Эта функция "только для чтения".

21. Метод ISM (команда1:j, команда2:p) (опция)

Для управления методом ISM. Метод ISM также можно настроить в меню SPECIAL (Специальный).

Эта функция доступна не во всех странах.

Передача [j][p][][Set ID][][Data][Cr]

Data 0: Нормальный Data 1: White wash

Data 2: Орбитер Data 3: Инверсия

Подтверждение [p][][Set ID][][OK][Data][x]

22. Энергосбережение (команда1:j, команда2:q) (опция)

Для снижения электропотребления монитора. Энергосбережение также можно настроить в меню SPECIAL (Специальный).

Эта функция доступна не во всех странах.

Передача [j][q][][Set ID][][Data][][Cr]

Data 0: Отк. Data 1: Вкл.

Подтверждение [q][][Set ID][][OK][Data][x]

23. Настройка времени запуска функции Орбитер (команда1:j, команда2:r) (опция)

Для настройки времени работы функции Орбитер.

Эта функция доступна не во всех странах.

Передача [j][r][][Set ID][][Data][][Cr]

Data Мин.: 1 - Макс.: FE

См. раздел "Реальное соответствие данных 1".

Подтверждение [r][][Set ID][][OK][Data][x]

24. Настройка отношения пикселей функции Орбитер (команда1:j, команда2:s) (опция)

Для настройки числа пикселей в функции Орбитер.

Эта функция доступна не во всех странах.

Передача [j][s][][Set ID][][Data][Cr]

Data Мин.: 1 - Макс.: 3

См. раздел "Реальное соответствие данных 1".

Подтверждение [s][][Set ID][][OK][Data][x]

25. Автонастройка (команда1:j, команда2:u)

Для автоматической настройки положения картинки и минимизации дрожания изображения. Эта функция работает только в режиме RGB (ПК).

Передача [j][u][][Set ID][][Data][Cr]

Data 1: Применить

Подтверждение [u][][Set ID][][OK][Data][x]

26. Выбор программы (команда1:m, команда2:a)

Для выбора программы для основной картинки.

Передача [m][a][][Set ID][][Data0][][Data1][][Data2][Cr]

Data 0: Мин.: 0 - Макс.: 63 (0~C7, 200 Pr вкл.)

См. раздел "Реальное соответствие данных 1".

Data 1: Неважно

Data 2: 0 : Основная

1 : Дополнительная

Подтверждение [a][][Set ID][][OK][Data0][x]

* Реальное соответствие данных 1

0 : Шаг 0
⋮
A : Шаг 10
(ID телевизора 10)
⋮
F : Шаг 15
(ID телевизора 15)
10 : Шаг 16
(ID телевизора 16)
⋮
64 : Шаг 100
⋮
6E : Шаг 110
⋮
73 : Шаг 115
74 : Шаг 116
⋮
C7 : Шаг 199
⋮
FE : Шаг 254
FF : Шаг 255

* Реальное соответствие данных 2

0 : -40
1 : -39
2 : -38
⋮
28 : 0
⋮
4E : +38
4F : +39
50 : +40

27. Кнопка (команда1: m, команда2: c)

Для отправки по ИИ -связи кода дистанционной кнопки.

Передача [m][c][][Set ID][][Data][Cr]

Data: Код клавиши см. стр. 9

Подтверждение [c][][Set ID][][OK][Data][x]

28. Выбор входного сигнала (Command1:x, Command2:b)

Для настройки источника входного сигнала для дополнительной картинке в режиме.

Передача [x][b][][Set ID][][Data][Cr]

Data: Структура

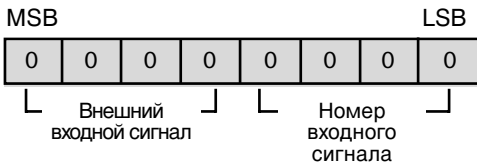

Внешний входной сигнал				Data
0	0	0	1	Analog
0	0	1	0	AV
0	0	1	1	S-Video
0	1	0	0	Component
0	1	0	1	RGB-DTV
0	1	1	0	RGB-PC
1	0	0	1	HDMI

Внешний входной сигнал				Data
0	0	0	0	сигнала1
0	0	0	1	сигнала2
0	0	1	0	сигнала3
0	0	1	1	сигнала4

Подтверждение [b][][Set ID][][OK][Data][x]

29. Выбор входного сигнала (PIP) (Command1:x, Command2:y)

Для настройки источника входного сигнала для дополнительной картинке в режиме PIP (Картинка в картинке).

Передача [x][y][][Set ID][][Data][Cr]

Data: Structure

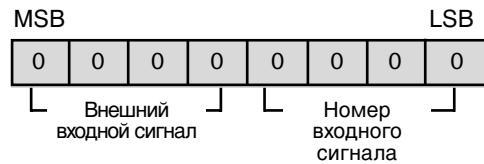

Внешний входной сигнал				Data
0	0	0	1	Analog
0	0	1	0	AV
0	0	1	1	S-Video
0	1	0	0	Component
0	1	0	1	RGB-DTV
0	1	1	0	RGB-PC
1	0	0	1	HDMI

Внешний входной сигнал				Data
0	0	0	0	сигнала1
0	0	0	1	сигнала2
0	0	1	0	сигнала3
0	0	1	1	сигнала4

Подтверждение [y][][Set ID][][OK][Data][x]

ПРИЛОЖЕНИЕ

ИК-коды

1. Подключение

- Подключите проводной пульт дистанционного управления к порту пульта на телевизоре.

2. ИК-коды пульта дистанционного управления

■ Выходная временная диаграмма

Одиночный импульс, модулированный сигналом частотой 37,917 кГц при 455 кГц

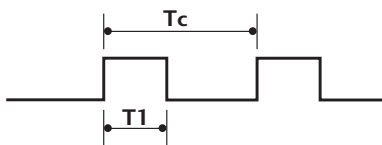

Несущая частота
 $FCAR = 1/TC = f_{osc}/12$
Коэффициент заполнения =
 $T1/TC = 1/3$

■ Структура кадра

1-й кадр



Повтор кадра

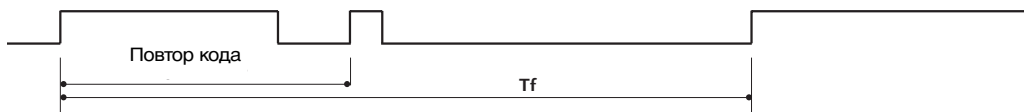

■ Ведущий код



■ Повтор кода

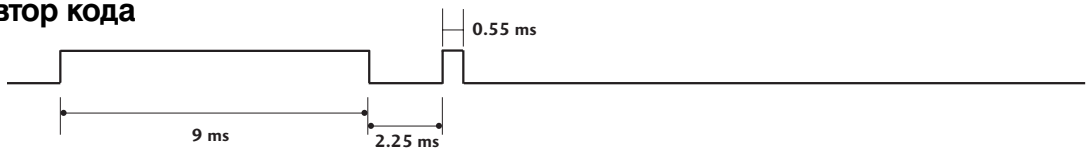

■ Описание бита

Bit "0"

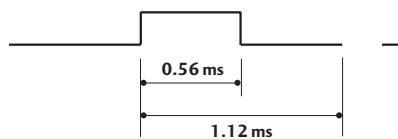

Bit "1"

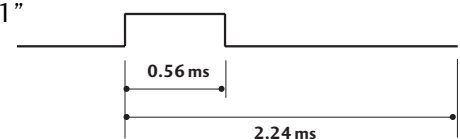

■ Интервал кадра: Tf

Временная диаграмма начинается передаваться после отпускания клавиши T_{Tf}

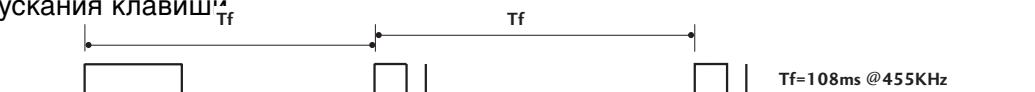

ИК-коды

Код (шестнадцатеричный)	Функция	Примечание	Код (шестнадцатеричный)	Функция	Примечание
0F	TV	Кнопка пульта дистанционного управления	72	RED	Кнопка пульта дистанционного управления
0B	INPUT	Кнопка пульта дистанционного управления	71	GREEN	Кнопка пульта дистанционного управления
08	POWER	Кнопка пульта дистанционного управления	63	YELLOW	Кнопка пульта дистанционного управления
C4	POWER ON	Отдельный ИК-код (только для включения питания)	61	BLUE	Кнопка пульта дистанционного управления
C5	POWER OFF	Отдельный ИК-код (только для выключения питания)	02	VOL +	Кнопка пульта дистанционного управления
60	PIP	Кнопка пульта дистанционного управления	03	VOL -	Кнопка пульта дистанционного управления
0E	SLEEP	Кнопка пульта дистанционного управления	00	PR +	Кнопка пульта дистанционного управления
20	TEXT	Кнопка пульта дистанционного управления	01	PR -	Кнопка пульта дистанционного управления
0A	I/II	Кнопка пульта дистанционного управления	09	MUTE	Кнопка пульта дистанционного управления
43	MENU	Кнопка пульта дистанционного управления	53	LIST	Кнопка пульта дистанционного управления
79	ARC	Кнопка пульта дистанционного управления	10 ~ 19	Цифровая клавиша 0 - 9	Кнопка пульта дистанционного управления
5B	EXIT	Кнопка пульта дистанционного управления	1E	FAVOURITE	Кнопка пульта дистанционного управления
07	◀	Кнопка пульта дистанционного управления	1A	Q.VIEW	Кнопка пульта дистанционного управления
06	▶	Кнопка пульта дистанционного управления	64	SIZE	Кнопка пульта дистанционного управления
40	▲	Кнопка пульта дистанционного управления	62	PIP: POSITION,	Кнопка пульта дистанционного управления
41	▼	Кнопка пульта дистанционного управления		Телетекст: POSITION	Кнопка пульта дистанционного управления
44	OK	Кнопка пульта дистанционного управления	70	INDEX	Кнопка пульта дистанционного управления
72	PIP PR-	Кнопка пульта дистанционного управления	26	TIME	Кнопка пульта дистанционного управления
71	PIP PR+	Кнопка пульта дистанционного управления	2A	REVEAL	Кнопка пульта дистанционного управления
63	SWAP	Кнопка пульта дистанционного управления	E0	☀ +	Кнопка пульта дистанционного управления
61	PIP INPUT	Кнопка пульта дистанционного управления	E1	☀ -	Кнопка пульта дистанционного управления