

# Skystųjų kristalų televizoriai | Plazminiai televizoriai

## Instrukcijos vartotojui

SKYSTŪJŲ  
KRISTALŲ  
TELEVIZORIŲ  
MODELIAI  
37LC2R\*  
42LC2R\*  
37LC25R\*  
42LC25R\*  
37LC3R\*  
42LC3R\*  
32LB2R\*  
37LB2R\*  
42LB2R\*  
47LB2R\*

PLAZMINIŲ  
TELEVIZORIŲ  
MODELIAI  
42PC1R\*  
42PC3R\*  
50PC1R\*

**Prieš skaitydami šias instrukcijas ir naudodami savo įsigytą televizorių, perskaitykite pridedamą informacijos vadovą.**

Prieš skaitydami šias instrukcijas ir naudodami savo įsigytą televizorių, perskaitykite pridedamą informacijos vadovą.

Pasilikite jį ateičiai.

Užsirašykite televizoriaus modelio ir serijos numerius. Kreipdamiesi į pardavėją dėl techninio aptarnavimo, nurodykite jam informaciją, kurią rasite ant televizoriaus korpuso nugarėlės užklijuoto lipduko.

ENGLISH

SVENSKA

NORSK

DANSK

SUOMI

EESTI

Lietuvių k.

Latviešu



# PRIEDAI

Patikrinkite, ar prie plazminio televizoriaus yra pridėti visi toliau nurodyti priedai. Jeigu kurio nors priedo nėra, kreipkitės į pardavėją.

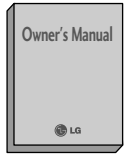

Instrukcijos vartotojui



Elementai



Nuotolinio valdymo pultas



Maitinimo kabelis

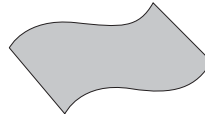

Šluostė ekranui valyti  
Ekraną valykite  
šluoste.  
(kai kuriuose modeliuose)

Jeigu ant monitoriaus išorės būtų dėmė ar pirštų atspaudas, nespausdami nuvalykite suteptą išorės vietą valymo skudurėliu gaminio išorei. Valydami šiurkščiai nebraukite. Prašome būti atsargiems, kad per daug spausdami nesubraižytumėte ar neišblukintumėte.

## 42/50PC1R\*, 42PC3R\* modeliams



2 tvirtinimo prie sienos laikikliai



2 varžtai su ausele



2 varžtai stovui  
ž. 12 psl.  
Taikoma ne visų modelių atveju.

## 37/42LC2R\*, 37/42LC25R\*, 37/42LC3R\*, 32/37/42/47LB2R\* modeliams



2 televizoriaus laikikliai  
2 tvirtinimo prie sienos laikikliai



Laidų apkaba  
Sudėkite laidus į apkabą.



2 varžtai

**37/42LC3R\***



Laidų laikiklis

**37/42LC2R\*, 37/42LC25R\*,  
32/37/42/47LB2R\***



Laidų laikiklis

# TURINYS

PRIEDAI.....	1
--------------	---

## IŽANGA

Valdikliai / Sujungimo galimybės .....	4-9
Nuotolinio valdymo pulto mygtukų funkcijos / Kaip įdėti elementus .....	10-11

## MONTAVIMAS

Stovo pagrindo ištraukimas .....	12
Laidų sujungimas / Kaip nuimti laidų laikiklio / PASUKAMAS STOVAS ..	13-14
Kaip pritvirtinti televizorių prie sienos, kad jis nenukristų .....	15
Stovo montavimas .....	16

## SUJUNGIMAS IR PAPILDOMOS ĮRANGOS MONTAVIMAS

Antenos prijungimas.....	17
Vaizdo grotuvo prijungimas.....	18-19
Išorinės įrangos prijungimas.....	20
DVD grotuvo prijungimas .....	21-22
Priedėlio STB prijungimas .....	23-24
Asmeninio kompiuterio prijungimas.....	25-27
Televizoriaus įjungimas .....	28-29

## SPECIALIOSIOS FUNKCIJOS

PIP „vaizdas vaizde“ / dvigubas vaizdas / POP PIP / dvigubo vaizdo / POP žiūrėjimas .....	30
Mažojo vaizdo programos pasirinkimas .....	30
Mažojo vaizdo įvesties šaltinio pasirinkimas.....	30
Mažojo vaizdo dydžio reguliavimas (tik PIP režime) .....	30
Mažojo vaizdo padėties pasirinkimas (tik PIP režime) .....	31
PIP Transparency (tik PIP režime) .....	31
Pagrindinio ir papildomo vaizdų sukeitimas vietomis .....	31
POP .....	31

## SPECIALIOSIOS FUNKCIJOS

### Teletekstas

Įjungti / išjungti .....	32
SIMPLE Text (standartinis tekstas).....	32
TOP Text (tekstas viršuje).....	33
FASTEXT (greitasis tekstas) .....	33
Specialiosios teleteksto funkcijos .....	33

## TELEVIZORIAUS MENIU

Ekране rodomų meniu pasirinkimas ir nustatymas .....	34
--	----

### TV stočių nustatymas

Automatinis programų nustatymas .....	35
Rankinis programų nustatymas.....	36
Tikslusis nustatymas.....	37
Stoties pavadinimas .....	38
"Booster" funkcija (kai kuriuose modeliuose) .....	39
Programų redagavimas .....	40
Mėgstamiausia programa .....	41
Programų lentelės iškvietimas.....	42

### Vaizdo meniu pasirinktys

PSM (nustatyto vaizdo atmintis) .....	43
Vaizdo reguliavimas (PSM naudotojo pasirinktis).....	44
CSM (nustatytų spalvų atmintis) .....	45
Rankinis spalvos temperatūros reguliavimas (CSM naudotojo pasirinktis) .....	46
<b>XD</b> funkcija .....	47
ADVANCED(tinkamiausias) .....	48
Grįžtis.....	49

### Garso meniu pasirinktys

SSM (nustatyto garso atmintis).....	50
Garso dažnio reguliavimas (SSM naudotojo pasirinktis) .....	51
AVL (automatinis garso išlyginimas .....	52
Garso balanso reguliavimas.....	52
Garsiakalbis .....	53
Stereofoninis / dvigubas priėmimas .....	54
NICAM priėmimas.....	55
Garsiakalbio stiprumo pasirinkimas.....	55

## TELEVIZORIAUS MENIU

### Laiko meniu pasirinktys

Laikrodžio nustatymas .....	56
Ijungimo / išjungimo laik .....	57
Savaiminis išsijungimas .....	58
Savaiminio išsijungimo laikmatį .....	59

### Specialiosios meniu pasirinktys

Užblokovimas nuo vaikų .....	60
ISM (apsauga nuo statinio vaizdo) (kai kuriuose modeliuose) .....	61
Elektros energijos taupymas (kai kuriuose modeliuose) .....	62
XD Demo funkcija .....	62

### Ekrano meniu pasirinktys

Automatinė konfigūracija (tik RGB [PC] režime) .....	63
Rankinė konfigūracija .....	64
Vaizdo formato nustatymas .....	65-66
Videografikos adapterio / išplėstinės grafikos adapterio (VGA/XGA/UXGA) režimo pasirinkimas ....	67
Iniciacija (originaliųjų gamyklinių parametrų nustatymas) .....	67

## PRIEDAS

Nuotolinio valdymo programavimas .....	68
Programavimo kodas .....	69-70
Trikčių diagnostikos kontrolinis lapas .....	71-72
Techninė priežiūra .....	73
Gaminio specifikacijos .....	74-76

## VALDIKLIAI

Čia yra **42/50PC1R\*** modelio televizorių priekinė plokštė

- Tai yra supaprastintas priekinės plokštės vaizdas. Ji gali šiek tiek skirtis nuo jūsų įsigyto televizoriaus priekinės plokštės.

### Priekinės plokštės valdikliai

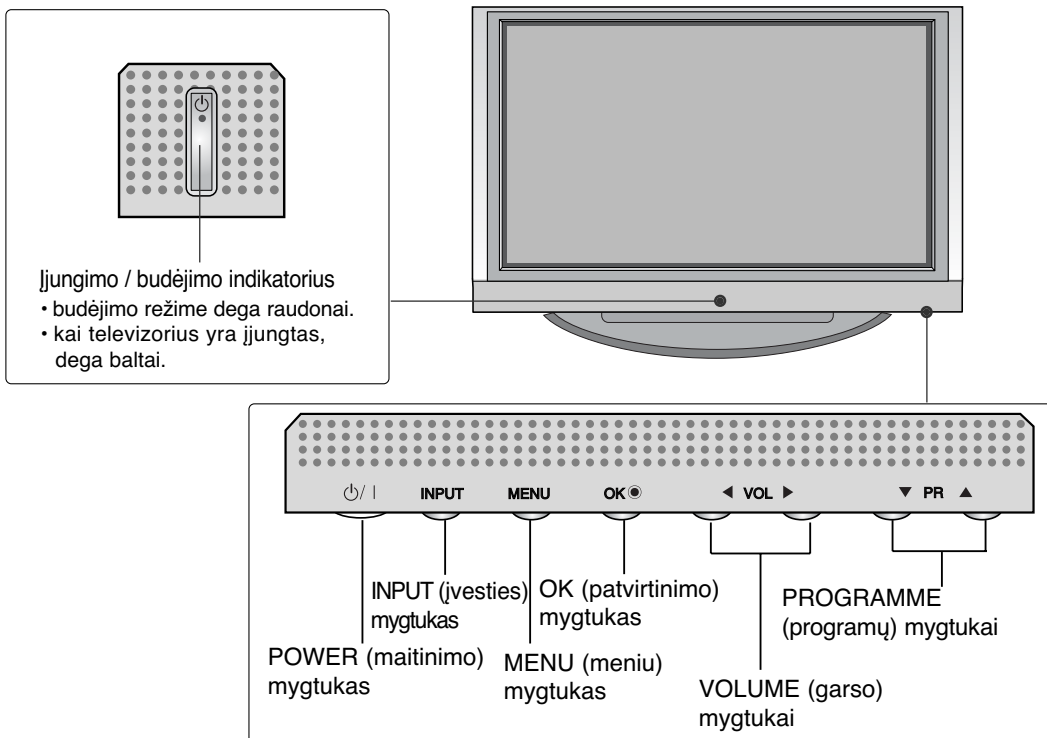

Čia yra **42PC3R\*** modelio televizorių priekinė plokštė.

### Priekinės plokštės valdikliai

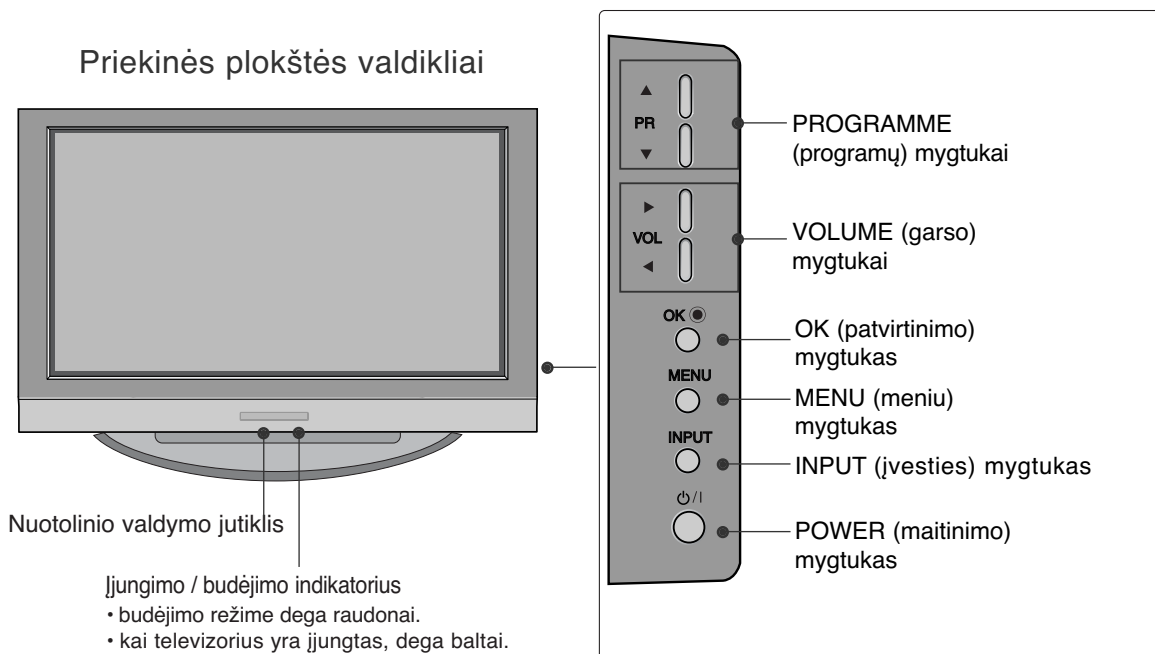

Čia yra **32/37/42/47LB2R\*** modelio televizorių priekinė plokštė

- Tai yra supaprastintas priekinės plokštės vaizdas. Ji gali šiek tiek skirtis nuo jūsų įsigyto televizoriaus priekinės plokštės.

## Priekinės plokštės valdikliai

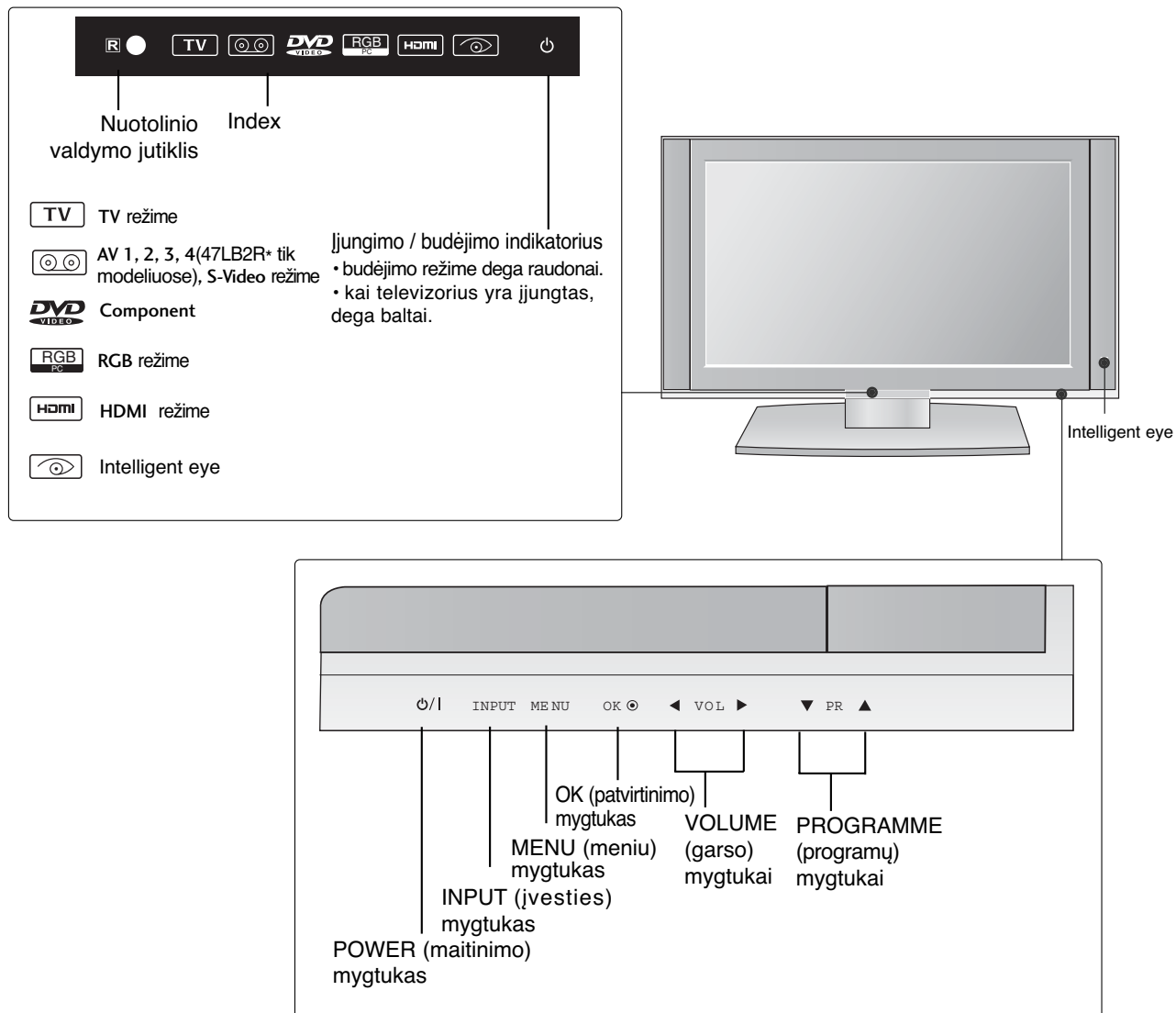

## SUJUNGIMO GALIMYBĖ

Tai yra **42/50PC1R\***, **42PC3R\*** modelių televizorių užpakalinė plokštė.

### Užpakalinė sujungimo plokštė

(Tik 42PC3R\* modelio atveju)

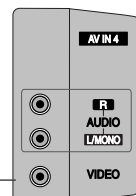
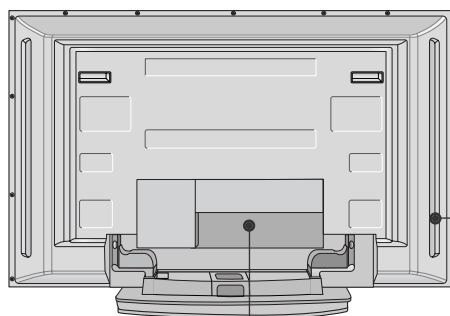

**AUDIO (garso) jungtis**  
Yra jungtys prijungti išorinį prietaisą ir klausytis stereofoninį garsą.

**VIDEO (vaizdo) jungtis**  
Įjungia vaizdo signalą iš vaizdo prietaiso.

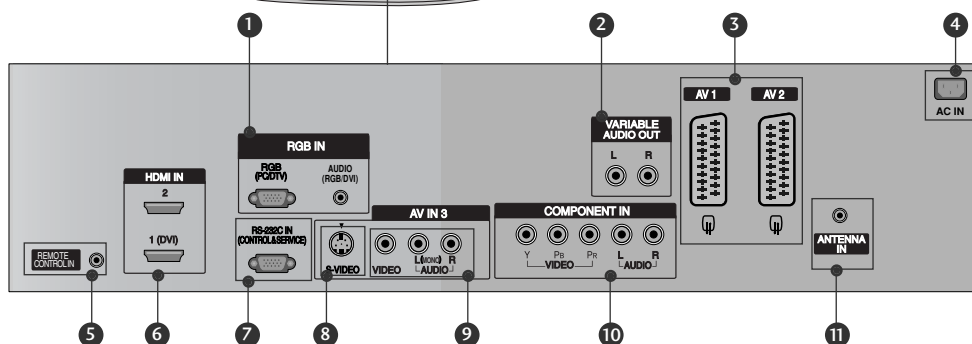

- 1** RGB/Audio (RGB / garso) jungtis  
Asmeninio kompiuterio monitoriaus išvadą įjunkite į reikiamą jungties prievad
- 2** Kitų garso prietaisų išvestis  
Įjunkite išorinį stiprintuvą arba itin žemų dažnių garsiakalbį į garso apsupties sistemą.
- 3** Euro Scart jungtis (AV1 / AV2)  
Į šią jungtį įjunkite išorinio prietaiso įvadą arba išvadą
- 4** Jungtis maitinimo kabeliui  
Televizorius yra maitinamas iš kintamosios elektros srovės šaltinio. Įtampa nurodyta specifikacijose. Neįjunkite televizoriaus į nuolatinę srovę.
- 5** Uotolinio valdymo prievadas
- 6** HDMI jungtis  
HDMI signalą įjunkite į HDMI I  
Į HDMI kabelį DVI kabeliu DVI(VIDEO) signalą įjunkite į HDMI/DVI prievad
- 7** RS-232C (CONTROL&SERVICE) prievadas  
Kontrolinio prietaiso prievadą įjunkite į RS-232C jungtį.
- 8** S-Video jungtis  
Įjunkite S-VIDEO prietaiso išvad
- 9** Audio/Video (garso / vaizdo) jungtis  
Į šią jungtį įjunkite išorinio prietaiso garso / vaizdo įvadą arba išvad
- 10** Komponentinė jungtis  
Į šias jungtis įjunkite komponentinį garso / vaizdo prietaisą.
- 11** Antenos jungtis



Tai yra 32/37/42/47LB2R\* modelių televizorių užpakalinė plokštė.

## Užpakalinė sujungimo plokštė

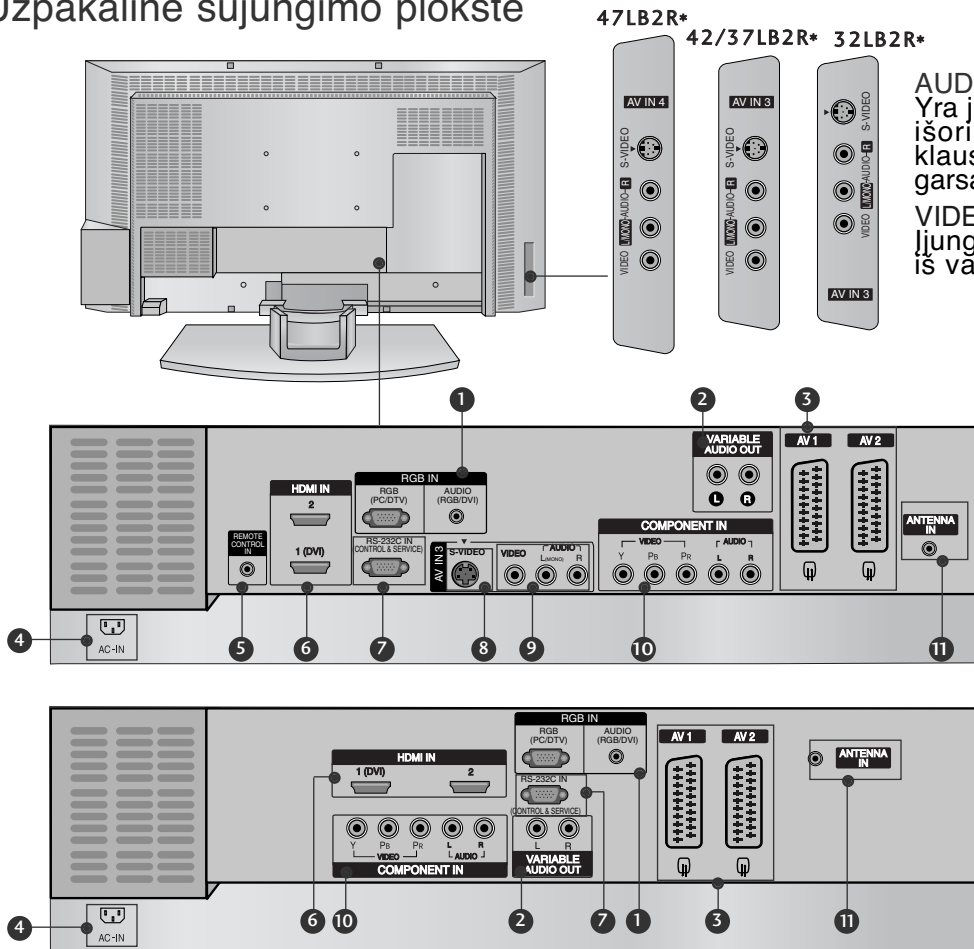

AUDIO (garso) jungtis  
Yra jungtys prijungti  
išorinį prietaisą ir  
klausytis stereofoninį  
garsą.

VIDEO (vaizdo) jungtis  
Ijungia vaizdo signalą  
iš vaizdo prietaiso.

- 1** RGB/Audio (RGB / garso) jungtis  
Asmeninio kompiuterio monitoriaus išvadą įjunkite į reikiamą jungties prievad
- 2** Kitų garso prietaisų išvestis  
Įjunkite išorinį stiprintuvą arba itin žemų dažnių garsiakalbį į garso apsupties sistemą.
- 3** Euro Scart jungtis (AV1 / AV2)  
Į šią jungtį įjunkite išorinio prietaiso įvadą arba išvadą
- 4** Jungtis maitinimo kabeliu  
Televizorius yra maitinamas iš kintamosios elektros srovės šaltinio. Įtampa nurodyta specifikacijose. Neįjunkite televizoriaus į nuolatinę srovę.
- 5** Uotolinio valdymo prievadas
- 6** HDMI jungtis  
HDMI signalą įjunkite į HDMI I  
Į HDMI kabelį DVI kabeliu DVI(VIDEO) signalą įjunkite į HDMI/DVI prievad
- 7** RS-232C (CONTROL&SERVICE) prievadas  
Kontrolinio prietaiso prievadą įjunkite į RS-232C jungtį.
- 8** S-Video jungtis  
Įjunkite S-VIDEO prietaiso išvad
- 9** Audio/Video (garso / vaizdo) jungtis  
Į šią jungtį įjunkite išorinio prietaiso garso / vaizdo įvadą arba išvad
- 10** Komponentinė jungtis  
Į šią jungtį įjunkite komponentinį garso / vaizdo prietaisą.
- 11** Antenos jungtis

## VALDIKLIAI

Čia yra **37/42LC2R\***, **37/42LC25R\***, **37/42LC3R\*** modelio televizorių priekinė plokštė.

- Tai yra supaprastintas priekinės plokštės vaizdas. Ji gali šiek tiek skirtis nuo jūsų įsigyto televizoriaus priekinės plokštės.

<Priekinės plokštės valdikliai  
37/42LC2R\*, 37/42LC25R\*>



Nuotolinio valdymo jutiklis

Ijungimo / budėjimo indikatorius

- budėjimo režime dega raudonai.
- kai televizorius yra įjungtas, dega baltai.

<Priekinės plokštės valdikliai  
37/42LC3R\*>



Nuotolinio valdymo jutiklis

Ijungimo / budėjimo indikatorius

- budėjimo režime dega raudonai.
- kai televizorius yra įjungtas, dega baltai.

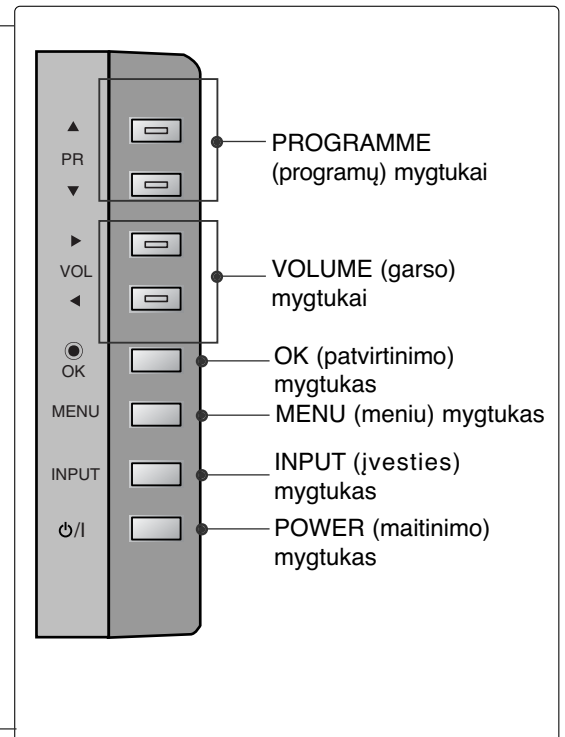

PROGRAMME  
(programų) mygtukai

VOLUME (garso)  
mygtukai

OK (patvirtinimo)  
mygtukas

MENU (menu) mygtukas

INPUT (įvesties)  
mygtukas

POWER (maitinimo)  
mygtukas

# SUJUNGIMO GALIMYBĖ

Tai yra 37/42LC2R\*, 37/42LC25R\*, 37/42LC3R\* modelių televizorių užpakalinė plokštė.

## Užpakalinė sujungimo plokštė

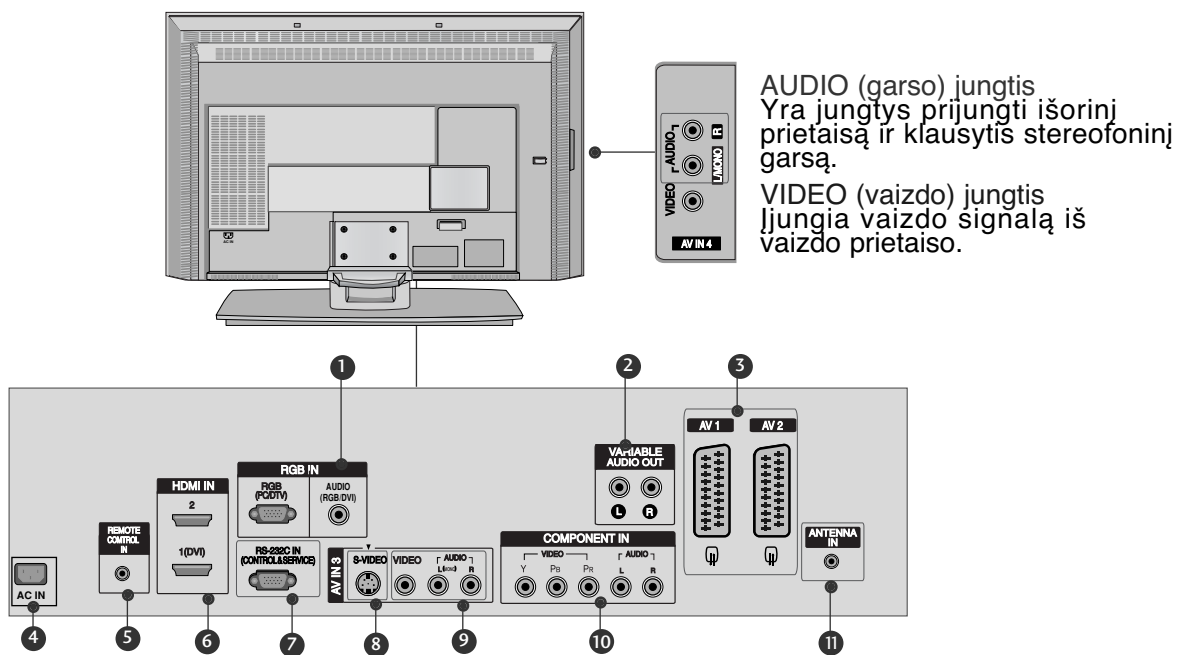

- 1** RGB/Audio (RGB / garso) jungtis  
Asmeninio kompiuterio monitoriaus išvadą įjunkite į reikiamą jungties prievad
- 2** Kitų garso prietaisų išvestis  
Įjunkite išorinį stiprintuvą arba itin žemų dažnių garsiakalbį į garso apsupties sistemą.
- 3** Euro Scart jungtis (AV1 / AV2)  
Į šią jungtį įjunkite išorinio prietaiso įvadą arba išvadą
- 4** Jungtis maitinimo kabeliui  
Televizorius yra maitinamas iš kintamosios elektros srovės šaltinio. Įtampa nurodyta specifikacijose. Neįjunkite televizoriaus į nuolatinę srovę.
- 5** Uotolinio valdymo prievadas
- 6** HDMI jungtis  
HDMI signalą įjunkite į HDMI I  
Į HDMI kabelį DVI kabeliu DVI(VIDEO) signalą įjunkite į HDMI/DVI prievad
- 7** RS-232C (CONTROL&SERVICE) prievadas  
Kontrolinio prietaiso prievadą įjunkite į RS-232C jungtį.
- 8** S-Video jungtis  
Įjunkite S-VIDEO prietaiso išvad
- 9** Audio/Video (garso / vaizdo) jungtis  
Į šią jungtį įjunkite išorinio prietaiso garso / vaizdo įvadą arba išvad
- 10** Komponentinė jungtis  
Į šią jungtį įjunkite komponentinį garso / vaizdo prietaisą.
- 11** Antenos jungtis

## NUOTOLINIO VALDYMO PULTO MYGTUKŲ FUNKCIJOS

**POWER (maitinimas)** Įjungia televizorių arba budėjimo režimą.

**TV INPUT (TV įvestis)** Grįžta iš AV1, AV2, S-Video2 (išskyrus modelį 32/37/42LB2R\*), AV3, AV4 (išskyrus modelį 42PC3R\*, 32/37/42LB2R\*), Component, RGB, HDMI1/DVI arba HDMI 1 į TV režimą. Įjungia televizorių iš budėjimo režimo.

**INPUT (įvestis)** Jeigu spustelsite mygtuką vieną kartą, ekrane pasirodys ekrano įvesties šaltinis. Norėdami pasirinkti pageidaujamą įvesties šaltinį (TV, AV1, AV2, S-Video2 (išskyrus modelį 32/37/42LB2R\*), AV3, AV4 (išskyrus modelį 42PC3R\*, 32/37/42LB2R\*), Component, RGB arba HDMI), spauskite mygtuką ▲ / ▼ ir OK (patvirtinimo) mygtuką.

**ARC** Galima pasirinkti pageidaujamą vaizdo formatą.

**Ryškumo reguliavimas** Reguliuoja ekrano šviesumą.  
Keičiant veikimo režimą, šviesumas grįžta prie standartinių nustatymų.

**PIP** Įjungia mažąjį vaizdą PIP DW, POP (kai kuriuose modeliuose) režime.

**SIZE (DYDIS)** Reguliuoja mažojo vaizdo dydį.

**POSITION (PADĖTIS)** Galima pasirinkti mažojo vaizdo padėtį.

**PIP PR - /+** Galima pasirinkti mažojo vaizdo programą.

**SWAP (sukeitimas)** Sukeičia pagrindinį ir mažąjį vaizdus PIP / dviejų vaizdų režime/POP.

**PIP INPUT (PIP ĮVESTIS)** Galima pasirinkti mažojo vaizdo įvesties šaltinį PIP / dvigubo vaizdo režime.

**Spalvoti mygtukai** Šie mygtukai naudojami tik teletekstui valdyti (tik modeliai TELETEXT) arba programai taisyti.

**VCR/DVD control buttons** Pasirinkus DVD arba VCR (vaizdo grotuvu) režimo mygtuką, galima valdyti kai kuriuos vaizdo arba DVD grotuvus.

**EXIT (BAIGTI)** Panaikina ekrane visus vaizdus ir grąžina televizorių į normalų veikimą iš bet kurio meniu

**LIST (SĄRAŠAS)** Rodoma programų lentelė.

**MENU (MENIU)** Pasirenkamas meniu.

**I/II** Pasirenkamas garsas.

**SLEEP (SAVAIMINIS IŠSIJUNGIMAS)** Įjungia savaiminio išsijungimo laikmatį.

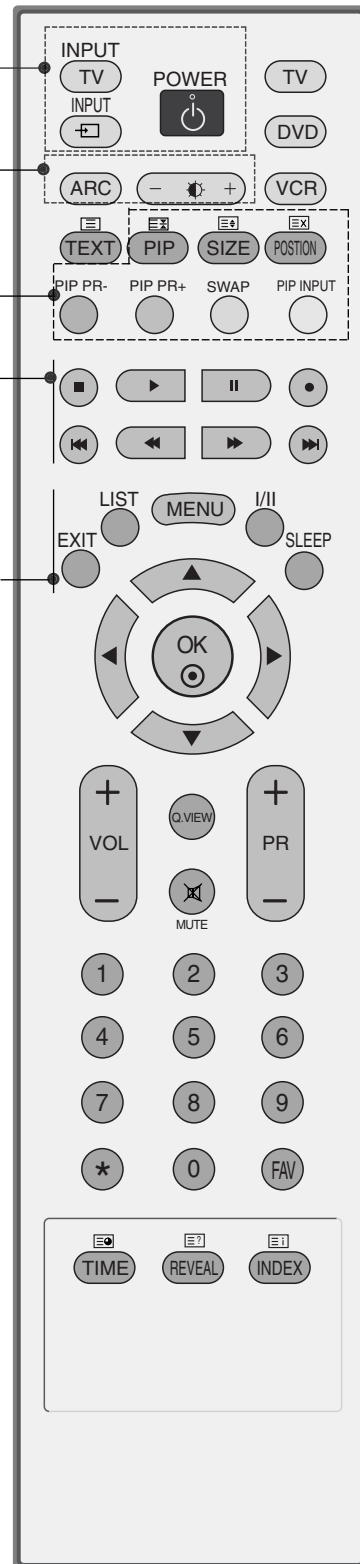

MODE (REŽIMAS) Pasirenkami nuotolinio valdymo režimai.

**1** TELETEK Šie mygtukai yra naudojami teletekstui.  
STO Išsamesnės informacijos rasite skyrelyje  
mygtukai „Teletekstas“.

DISKINIS  
PERJUNGIKLIS  
(aukštyn / žemyn/  
kairėn / dešinėn) Pageidaujamų meniu elementų pasirinktis ir / arba  
nustatymas.

OK (PATVIRTINIMAS) Patvirtina jūsų pasirinkimą arba rodo nustatytąjį  
režimą.

GARSO PADIDINIMAS  
/ SUMAŽINIMAS Reguliuoja garsą.

Q.VIEW (GREITOJI  
PERŽŪRA) Grįžta į prieš tai žiūrėtą programą.

MUTE (GARSO  
NUTILDYMAS) Įjungia arba išjungia garsą.

Programa UP/DOWN  
(pirmyn / atgal) Pasirenkama programa.

0-9 number button Pasirenkama programa.  
Pasirenkamos meniu sužymėtos programos.

FAV Rodoma pasirinkta mėgstamiausia programa.

\* Jokios funkcijos

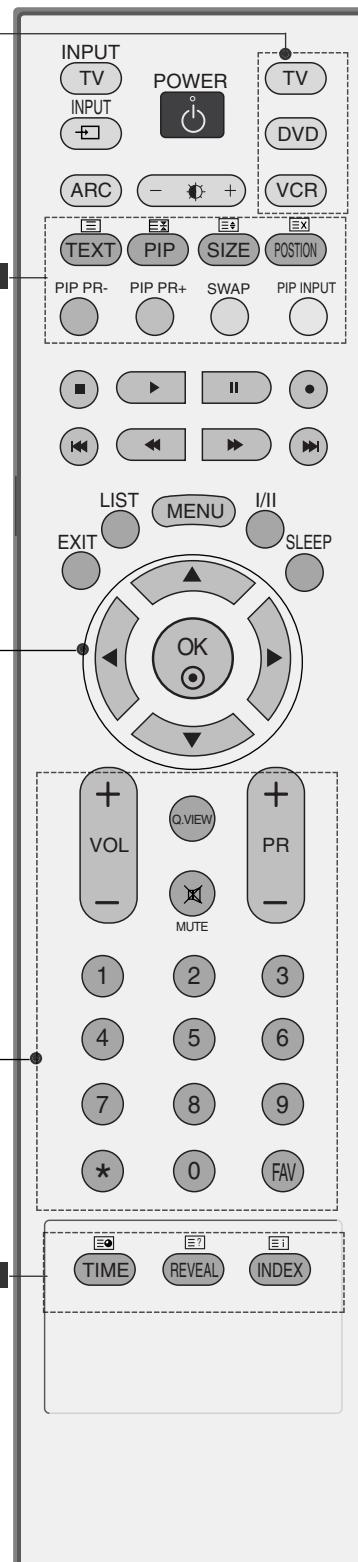

## Kaip įdėti elementus

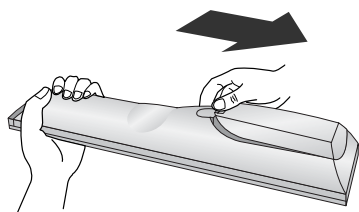

- Atidarykite elementų skyriaus dangtelį, esantį kitoje nuotolinio valdymo pulto pusėje, ir laikydamiesi teisingo poliškumo (+ su +, - su -) įdėkite elementus.
- Įdėkite du 1,5 V AA tipo elementus. Vienu metu nenaudokite senų arba panaudotų ir naujų elementų.

# MONTAVIMAS

## Stovo pagrindo ištraukimas (42PC1R\*, 42PC3R\*)

- Taikoma ne visų modelių atveju.

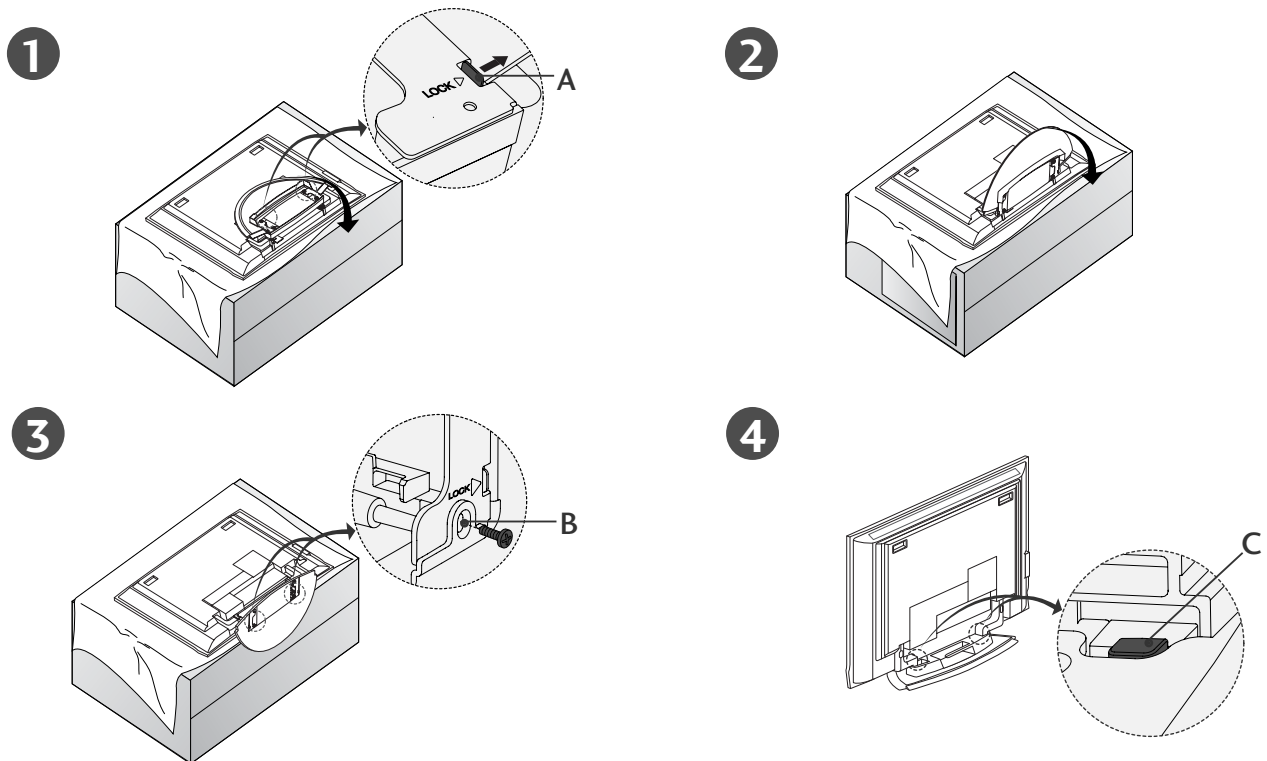

- Padėkite televizorių ekranu žemyn ant minkšto pagrindo ant audinio, kaip parodyta 1 pav. Prieš ištraukdami stovą ištraukite stovo apačioje esančius du fikساتorius (A).
- Ištraukite stovą, kaip parodyta 2 ir 3 pav. Ištraukę stovą į stovo apačioje esančias skylutes (B) įsukite ir priveržkite varžtus.
- Jungdami į televizorių kabelius, neatjunkite fikساتorius (C). Priešingu atveju televizorius gali nukristi, sužaloti jus ir sugesti.

### ! PASTABA

Čia parodyti paveikslėliai gali šiek tiek skirtis nuo jūsų įsigyto televizoriaus.

#### Stovo nulenkimas

Pirmiausiai išsukite varžtus iš stovo apačioje esančių skylių (B). Tuomet nuimkite du stovo apačioje esančius du tvirtinimo elementus (D) ir nulenkite stovą.

Kai užlenksite stovą, užfiksuokite stovo apačioje esančius du fikساتorius (A).

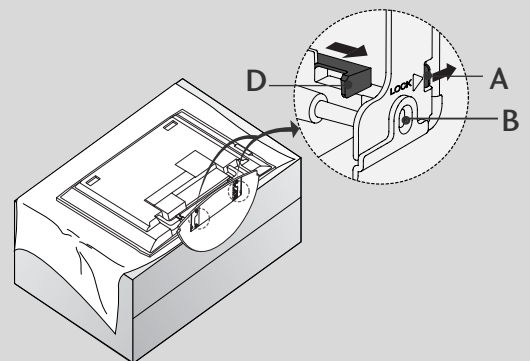

# L Aidų sujungimas (Plazminių televizorių modeliai)

- Šių modelių televizorių laidas galima sujungti dviem būdais, priklausomai nuo stovo tipo.

## 1 tipo stovas

Sutvarkykite laidas, kaip parodyta paveikslėlyje.

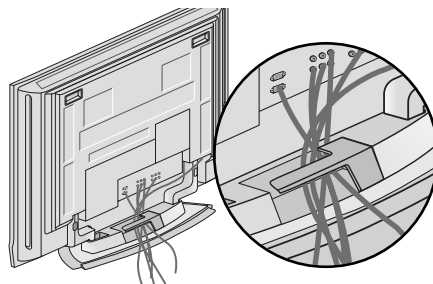

## 2 tipo stovas

- 1 Abiem rankomis suimkite LAIDŲ LAIKIKLĮ ir patraukite jį, kaip parodyta paveikslėlyje.

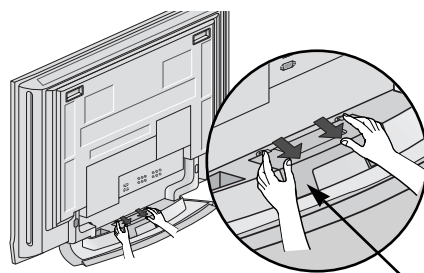

LAIDŲ LAIKIKLIS

- 2 Sujunkite laidas.  
Norėdami prijungti papildomus prietaisus, perskaitykite skyrelį „Išorinių prietaisų jungimas“.

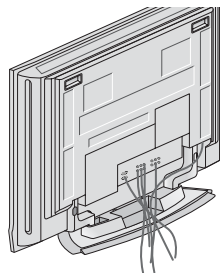

- 3 Uždėkite atgal LAIDŲ LAIKIKLĮ, kaip parodyta paveikslėlyje.

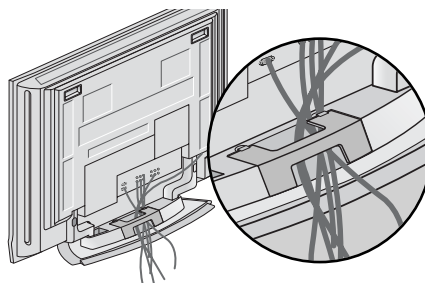

# MONTAVIMAS

## LAIĐŲ SUJUNGIMAS (SKYSTŲJŲ KRISTALŲ TELEVIZORIŲ MODELIAI)

- 1 Sujunkite laidus.  
Tinkamai sujungę laidus, sudėkite juos į laidų laikiklį

Norėdami prijungti papildomus prietaisus, perskaitykite skyrelį „Išorinių prietaisų jungimas“.

- 2 Uždėkite **LAIĐŲ LAIKIKLĮ**, kaip parodyta paveikslėlyje.

- 3 Laidus sukiškite į pridedamą laidų apkabą.

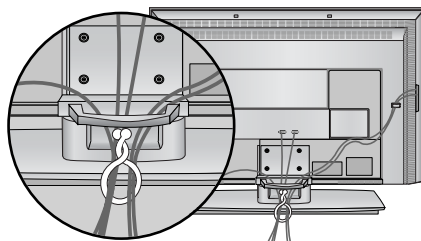
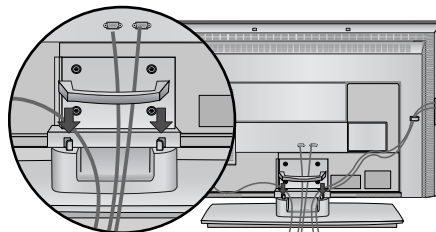
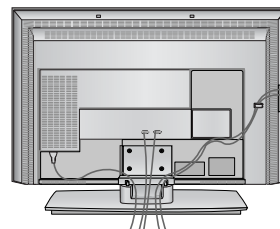

## KAIP NUIMTI LAIĐŲ LAIKIKLĮ (SKYSTŲJŲ KRISTALŲ TELEVIZORIŲ MODELIAI)

Abiem rankomis suimkite **LAIĐŲ LAIKIKLĮ** ir traukite jį į viršų.

Abiem rankomis suimkite **LAIĐŲ LAIKIKLĮ** ir traukite jį į apačią. (tik modeliuose 37/42LC3R\*)

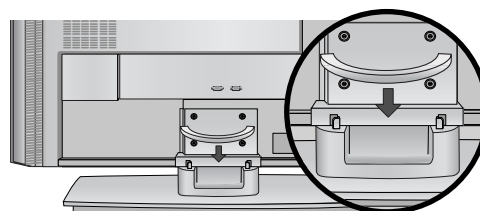
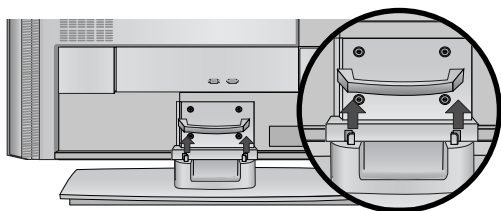

### ! PASTABA

- ▶ Nelaikykite už **LAIĐŲ LAIKIKLIO**, kai televizorių norite perkelti į kitą vietą. Kisdamas televizorius gali jus sužaloti arba sudužti.

## PASUKAMAS STOVAS

- Taikoma ne visų modelių atveju.

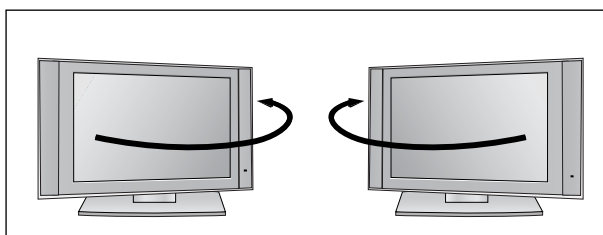

Televizorių galima patogiai pasukti ant jo stovo 30° į kairę arba dešinę pusę, kad žiūrėjimo kampas būtų optimalus.



# KAIP PRITVIRTINTI TELEVIZORIŲ PRIE SIENOS, KAD JIS NENUKRISTŲ

- Statykite televizorių kuo arčiau sienos, kad jis nenukristų, kai jį kas nors stumtels atgal.
- Toliau aiškinama, kaip saugiai televizorių pritvirtinti prie sienos – tuomet jis stumtelėtas pirmyn nenukris. Pritvirtintas prie sienos televizorius nenukris ir nesužeis žmonių. Be to, jeigu televizorius nenukris – jis ir nesuduš. Neleiskite vaikams lipti ant televizoriaus ar už jo kabintis.

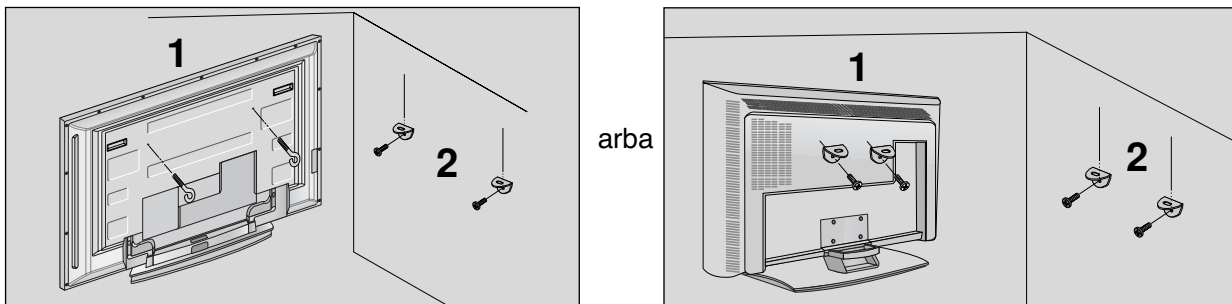

- 1** Televizorius tvirtinamas prie sienos varžtais su ausele arba laikikliais, kaip parodyta paveikslėlyje. (Jeigu į varžtų su ausele vietas yra įsukti varžtai, pirmiausiai juos išsukite).  
\* Įstatykite varžtus su ausele arba televizoriaus laikiklius ir tvirtai juos prisukite viršutinėse skylutėse.
- 2** Sieninius laikiklius tvirtai prisukite varžtais prie sienos (jie nėra pridedami, todėl privalote juos įsigyti atskirai). Patikrinkite, ar sieninius laikiklius tvirtinate gerame aukštyje.

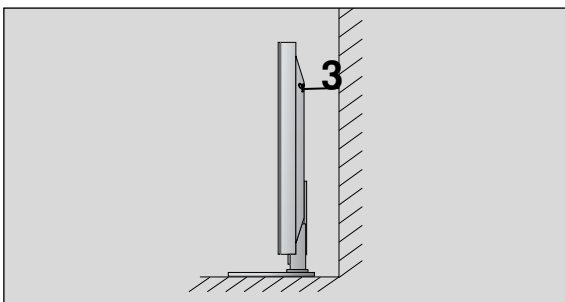

- 3** Televizorių priiškite tvirta virve (ji nėra pridedama, todėl ją privalote įsigyti atskirai). Sieninius laikiklius tvirtai prisukite varžtais prie sienos (jie nėra pridedami, todėl privalote juos įsigyti atskirai). Bus saugiau, jeigu virvę tarp sienos ir televizoriaus pritvirtinsite horizontalioje padėtyje.

## ! PASTABA

- ▶ Norėdami perstatyti televizorių į kitą vietą, pirmiausiai atiškite virves.
- ▶ Daiktas, ant kurio statomas televizorius, turi būti pakankamai didelis ir stiprus, kad išlaikytų televizoriaus svorį.
- ▶ Prie sienos montuojamo laikiklio aukštis turi būti toks pat kaip ir televizoriaus.

# MONTAVIMAS

## Stovo montavimas

- Televizorių galima tvirtinti prie sienos, pastatyti ant stalo ir kitur.
- Televizorius turi būti tvirtinamas arba statomas horizontalioje padėtyje.

### JŪŽEMINIMAS

Televizorius turi būti tinkamai įžemintas, kad neįvyktų elektros šokas. Jeigu negalite įžeminti, kreipkitės į kvalifikuotą elektriką, kuris sumontuos atskirą grandinės pertraukiklį. Nebandykite įžeminti televizoriaus, jungdami jį prie telefono laidų, žaibolaidžių arba dujų vamzdžių.

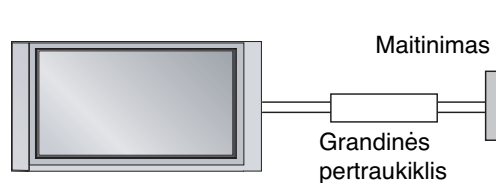

### Televizoriaus statymas ant stalo

Tinkamo vėdinimosi tikslu iš visų pusių palikite maždaug 4" tarpą.

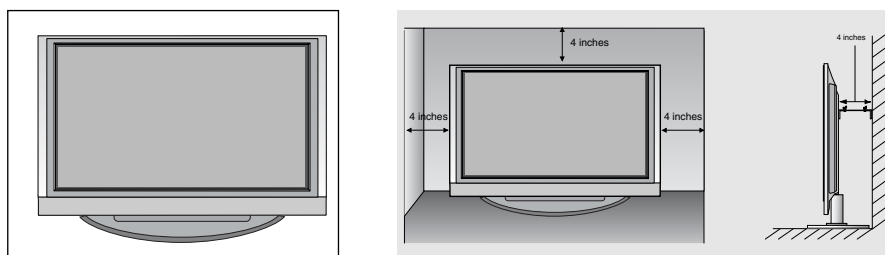

### Tvirtinimas prie sienos: tvirtinimas horizontalioje padėtyje

Tinkamo vėdinimosi tikslu iš visų pusių palikite maždaug 4" tarpą. Dėl išsamių tvirtinimo instrukcijų kreipkitės į pardavėją; žr. „Sieninių laikiklių montavimas“ ir „Nustatymo instrukcijos“.

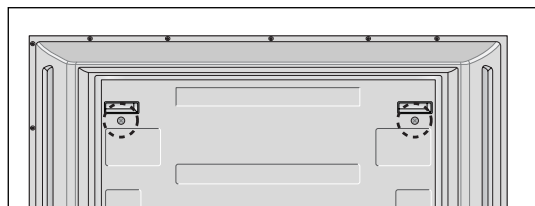
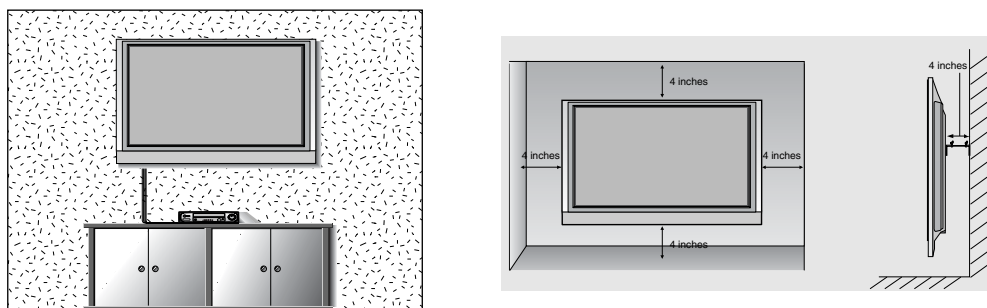

**<Tik modeliams 42PC1R\*, 42PC3R\*>**

Prieš montuodami sieninius laikiklius, išsukite iš televizoriaus nugarėlės du varžtus.

# SUJUNGIMAS IR PAPILDOMOS ĮRANGOS MONTAVIMAS

- Kad nesugadintumėte įrangos, niekuomet nejunkite į maitinimo tinklą jokių maitinimo kabelių, kol nebus prijungta visa įranga

## ANTENOS PRIJUNGIMAS

- Nureguliuokite antenos kryptį, kad būtų gera vaizdo kokybė.
- Antenos kabelis ir konverteris nepridedami.

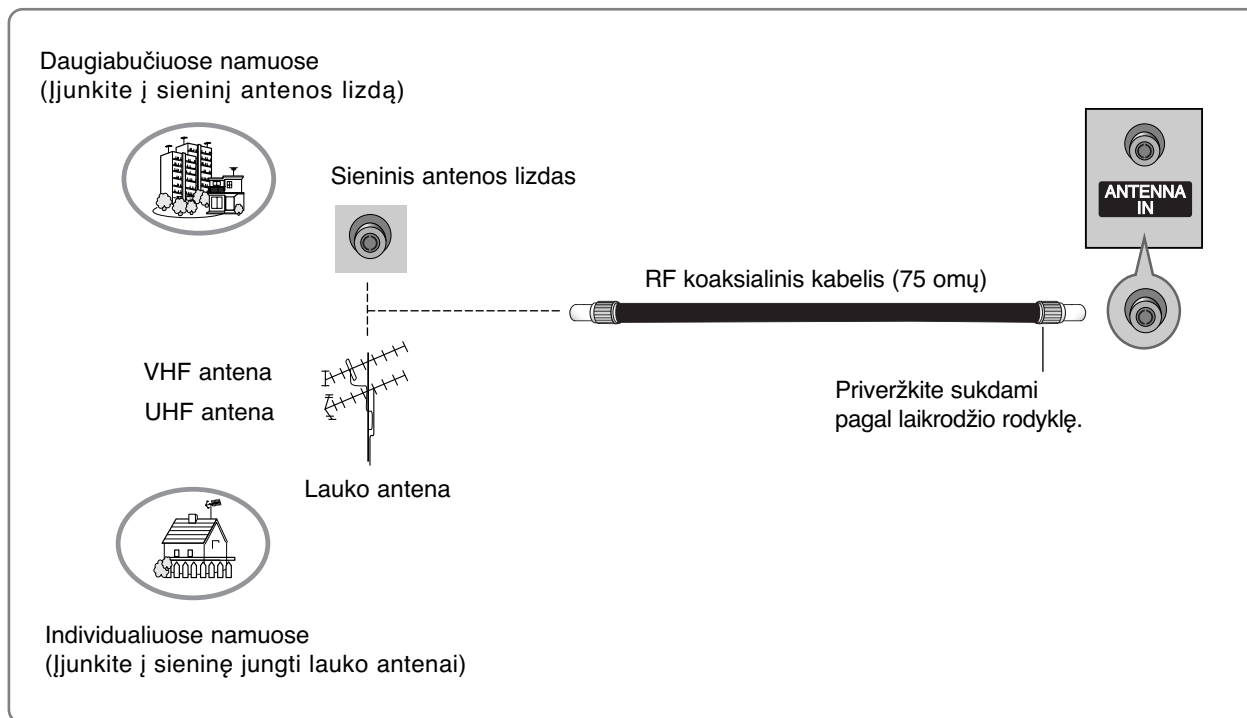

- Tose vietose, kur gaunamas silpnas signalas, reikia sumontuoti signalo stiprintuvą, kad būtų geresnė vaizdo kokybė.
- Jeigu signalą reikia paskirstyti dviem televizoriams, naudokite antenos signalo skirstytuvą.

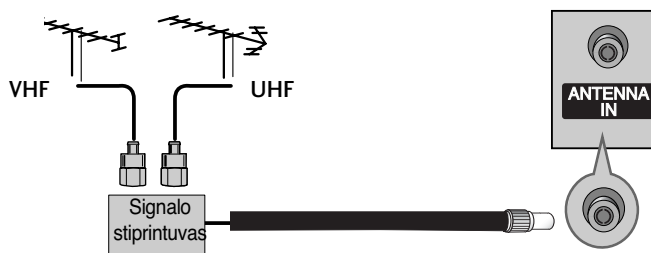

# SUJUNGIMAS IR PAPILDOMOS ĮRANGOS MONTAVIMAS

## VAIZDO GROTUVO PRIJUNGIMAS

- Tarp vaizdo grotuvo ir televizoriaus palikite reikiamą atstumą, kad išvengtumėte vaizdo trukdžių.
- Ypač tai yra susiję su stop kadrais, kai veikia vaizdo grotuvas. Jeigu naudojamas vaizdo formatas 4:3, ekrano kraštuose gali likti nejudantys vaizdai.

### Kaip teisingai prijungti anteną

- 1 Vaizdo grotuvo jungtį **ANT OUT** įjunkite į televizoriaus jungtį **ANTENNA IN**.
- 2 Antenos kabelį įjunkite į vaizdo grotuvo jungtį **ANTENNA IN**.
- 3 Paspauskite vaizdo grotuvo mygtuką **PLAY** (paleisti) ir vaizdo filmui peržiūrėti pasirinkite atitinkamą televizoriaus programą.

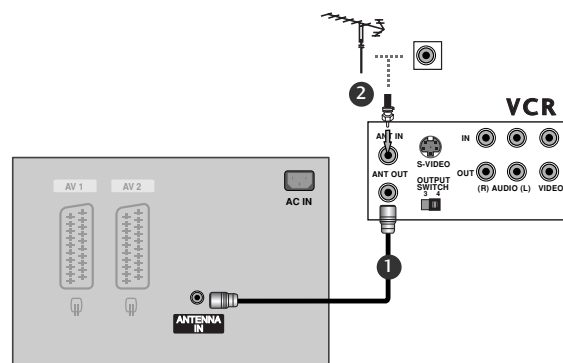

### Kaip teisingai prijungti RCA kabelį

- 1 Į televizoriaus ir vaizdo grotuvo lizdus įjunkite kabelius **AUDIO/VIDEO**. Atkreipkite dėmesį į jungčių spalvas: (vaizdo – geltona; kairioji garso – balta; dešinioji garso – raudona).
- 2 Įdėkite į vaizdo grotuvą vaizdo juostą ir ją paleiskite (spauskite PLAY) (žr. Vaizdo grotuvo instrukcijas vartotojui).
- 3 Nuotolinio valdymo pulto mygtuku **INPUT** (įvestis) pasirinkite įvesties šaltinį **AV3**.  
- Jeigu įjungta į **AV IN4**, pasirinkite įvesties šaltinį **AV4**. (išskyrus modelį 42PC3R\*, 32/37/42LB2R\*).

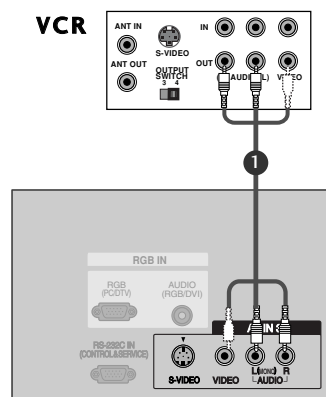

#### ! PASTABA

- ▶ Jeigu jūsų vaizdo grotuvas yra monofoninis, vaizdo grotuvo garso kabelįjunkite į televizoriaus jungtį **AUDIO L/MONO**.

## Kaip teisingai prijungti su Euro Scart jungtimi

- 1 Vaizdo grotuvo jungtį Euro scart įjunkite į televi zoriaus jungtį Euro scart **AV1**.
- 2 Įdėkite į vaizdo grotuvą vaizdo juostą ir ją paleiskite (spauskite PLAY) (Žr. Vaizdo grotuvo instrukcijas vartotojui).
- 3 Nuotolinio valdymo pulto mygtuku **INPUT** (įvestis) pasirinkite įvesties šaltinį **AV1**.  
- Jeigu įjungta į jungtį Euro scart **AV2**, pasirinkite įvesties šaltinį **AV2**.

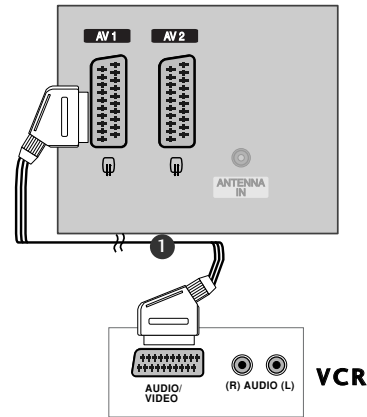

### ! PASTABA

- ▶ Jeigu S-VIDEO (Y/C) signalas gaunamas per 2 Euro scart jungtį (AV2), reikia nustatyti režimą S- Video2.
- ▶ Jeigu norite naudoti EURO scart kabelį, jis turi būti su apsauga nuo signalo.

## Kaip teisingai prijungti S-Video kabelį

- 1 Vaizdo grotuvo išvestį S-VIDEO įjunkite į televizoriaus jungtį **S-VIDEO**. Tokiu būdu pagerėja vaizdo kokybė, lyginant su įprastu vaizdo magnetofono įjungimu į televizorių naudojant RCA kabelį
- 2 Vaizdo grotuvo garso išvestis įjunkite į televizoriaus garso jungtis.
- 3 Įdėkite į vaizdo grotuvą vaizdo juostą ir ją paleiskite (spauskite PLAY) (Žr. Vaizdo grotuvo instrukcijas vartotojui).
- 4 Nuotolinio valdymo pulto mygtuku **INPUT** (įvestis) pasirinkite įvesties šaltinį **AV3**.

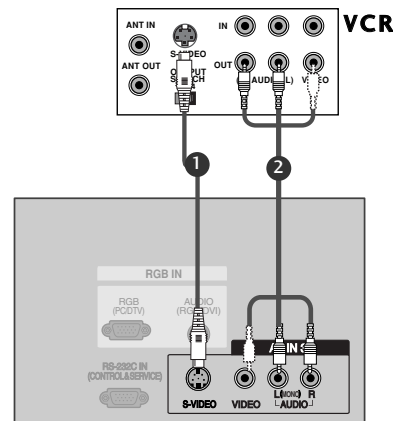

### ! PASTABA

- ▶ Jeigu į vaizdo grotuvo S-VHS vienu metu yra įjungtos S-VIDEO ir VIDEO jungtys, gaunamas tik S-VIDEO signalas.

# SUJUNGIMAS IR PAPILDOMOS ĮRANGOS MONTAVIMAS

## Išorinės įrangos prijungima

- 1 Į televizoriaus ir išorinės įrangos lizdus įjunkite kabelius **AUDIO/VIDEO**. Atkreipkite dėmesį į jungčių spalvas: (vaizdo – geltona; kairioji garso – balta; dešinioji garso – raudona).
- 2 Nuotolinio valdymo pulto mygtuku **INPUT** (įvestis) pasirinkite įvesties šaltinį **AV4**. (išskyrus modelį 42PC3R\*, 32/37/42LB2R\*),  
- Jeigu įjungta į **AV IN3**, pasirinkite įvesties šaltinį **AV3**.
- 3 Naudokitės prijungta išorine įranga. Vadovaukitės išorinės įrangos instrukcijomis vartotojui.

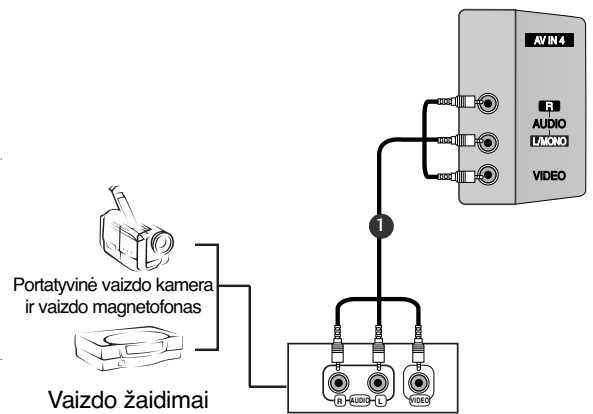

# DVD GROTUVO PRIJUNGIMAS

## Kaip teisingai prijungti komponentinį kabelį

- 1 DVD grotuvo vaizdo išvestis (Y, PB ir PR) įjunkite į televizoriaus jungtis **COMPONENT IN VIDEO**.
- 2 DVD grotuvo garso išvestis įjunkite į televizoriaus jungtis **COMPONENT IN AUDIO**.
- 3 Įjunkite DVD grotuvą ir įdėkite DVD plokštelę.
- 4 Nuotolinio valdymo pulto mygtuku **INPUT** (įvestis) pasirinkite įvesties šaltinį **Component**.
- 5 Vadovaukitės DVD grotuvo instrukcijomis vartotojui.

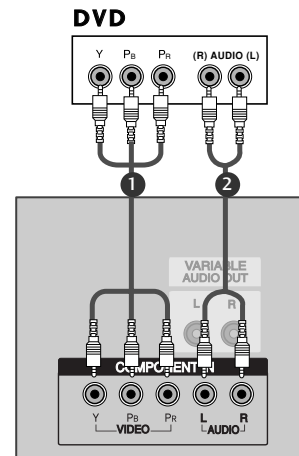

### ! PASTABA

#### ► Komponentinės jungties prievadai

Vaizdo kokybė bus geresnė, jeigu DVD grotuvą įjungsite į komponentinės jungties prievadus, kaip parodyta toliau.

Televizoriaus komponentiniai prievadai	Y	Pb	Pr
DVD grotuvo vaizdo išvesties prievada	Y	Pb	Pr
	Y	B-Y	R-Y
	Y	Cb	Cr
	Y	PB	PR

## Kaip teisingai prijungti su Euro Scart jungtimi

- 1 DVD grotuvo jungtį Euro scart įjunkite į televizoriaus jungtį Euro scart **AV1**.
- 2 Įjunkite DVD grotuvą ir įdėkite DVD plokštelę.
- 3 Nuotolinio valdymo pulto mygtuku **INPUT** (įvestis) pasirinkite įvesties šaltinį **AV1**.  
- Jeigu įjungta į jungtį Euro scart **AV2**, pasirinkite įvesties šaltinį **AV2**

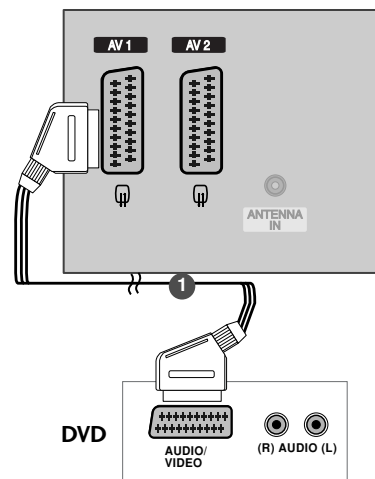

### ! PASTABA

- Scart kabelis turi būti su tinkama apsauga.

# SUJUNGIMAS IR PAPILDOMOS ĮRANGOS MONTAVIMAS

## Kaip teisingai prijungti S-Video kabelį

- 1 DVD grotuvo išvestį S-VIDEO įjunkite į televizoriaus jungtį **S-VIDEO**.
- 2 DVD grotuvo garso išvestis įjunkite į televizoriaus garso jungtis.
- 3 Įjunkite DVD grotuvą ir įdėkite DVD plokštelę.
- 4 Nuotolinio valdymo pulto mygtuku **INPUT** (įvestis) pasirinkite įvesties šaltinį **AV3**.
- 5 Vadovaukitės DVD grotuvo instrukcijomis vartotojui.

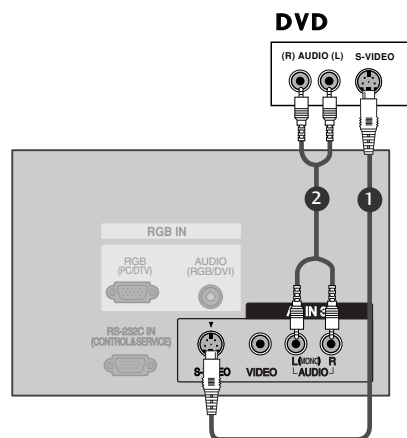

## Kaip teisingai prijungti HDMI kabelį

- 1 DVD grotuvo HDMI išvestis įjunkite į televizorių įjungtį **HDMI IN**.
- 2 Nuotolinio valdymo pulto mygtuku **INPUT** (įvestis) pasirinkite įvesties šaltinį **HDMI1/DVI** arba **HDMI2**.
- 3 Vadovaukitės DVD grotuvo instrukcijomis vartotojui.

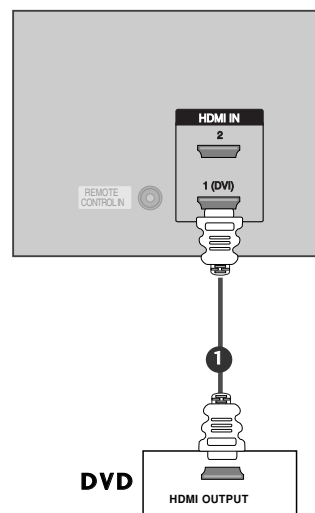

### ! PASTABA

- ▶ Naudojant kabelį HDMI televizorius vienu metu gali priimti ir vaizdo, ir garso signalą.
- ▶ Jeigu DVD grotuvas palaiko automatinę HDMI funkciją, DVD grotuvo išvesties skiriamoji geba automatiškai nustatoma 1280 x 720 p.
- ▶ Jeigu DVD grotuvas nepalaiko automatinės HDMI funkcijos, DVD grotuvo išvesties skiriamąją gebą reikia nustatyti. Jeigu norite matyti itin kokybišką vaizdą, DVD grotuvo išvesties skiriamoji geba turi būti 1280 x 720 p.



# PRIEDĖLIO STB MONTAVIMAS

- Šis TV gali priimti skaitmeninius signalus tiesiai iš eterio be išorinio skaitmeninio priedėlio STB. Jeigu gaunate skaitmeninius signalus iš skaitmeninio priedėlio STB arba kito skaitmeninio išorinio įrenginio, žr. apačioje pateiktą paveikslėlį

## Kaip teisingai prijungti komponentinį kabelį

- 1 Skaitmeninio priedėlio STB vaizdo išvestis (Y, PB irPR) įjunkite į televizoriaus jungtis **COMPONENT IN VIDEO**.
- 2 Skaitmeninio priedėlio STB garso išvestį įjunkite į televizoriaus jungtis **COMPONENT IN AUDIO**.
- 3 Įjunkite skaitmeninį priedėlį STB. (Vadovaukitės skaitmeninio priedėlio STB instrukcijomis vartotojui).
- 4 Nuotolinio valdymo pulto mygtuku **INPUT** (įvestis) pasirinkite įvesties šaltinį **Component**.

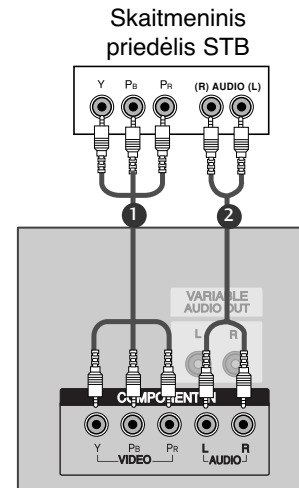

### ! PASTABA

Signalas	Komponentinis	RGB-DTV	HDMI1/DVI (DTV)	HDMI2 (DTV)
480i/576i	Taip	Ne	Ne	Ne
480p/576p/720p/1080i/1080p(47LB2R+ tik modeliuose)	Taip	Taip	Taip	Taip

## Kaip teisingai prijungti HDMI prie DVI kabelio

- 1 Skaitmeninio priedėlio STB DVI išvestį įjunkite į televizoriaus jungtį **HDMI1(DVI) IN**.
- 2 Skaitmeninio priedėlio STB garso išvestis įjunkite į televizoriaus garso jungtį **AUDIO (RGB/DVI)**.
- 3 Įjunkite skaitmeninį priedėlį STB. (Vadovaukitės skaitmeninio priedėlio STB instrukcijomis vartotojui).
- 4 Nuotolinio valdymo pulto mygtuku **INPUT** (įvestis) pasirinkite įvesties šaltinį **HDMI1/DVI**.

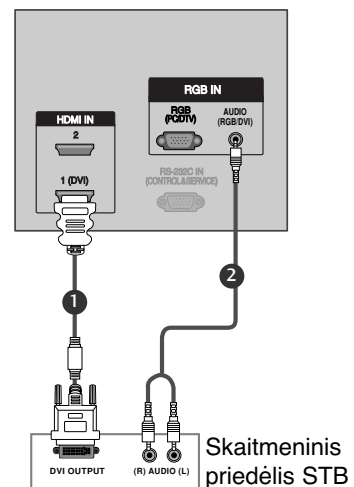

### ! PASTABA

- Jeigu skaitmeninis priedėlis STB turi DVI išvestį, o neturi HDMI išvesties, reikalingas atskiras garso prijungimas.
- Jeigu skaitmeninis priedėlis palaiko automatinę DVI funkciją, jo išvesties skiriamoji geba automatiškai nustatoma 1280 x 720 p.
- Jeigu skaitmeninis priedėlis STB nepalaiko automatinės DVI funkcijos, jo išvesties skiriamąją gebą reikia nustatyti. Jeigu norite matyti itin kokybišką vaizdą, skaitmeninio priedėlio išvesties skiriamoji geba turi būti 1280 x 720 p.

# SUJUNGIMAS IR PAPILDOMOS ĮRANGOS MONTAVIMAS

## Kaip teisingai prijungti D-sub 15 kojelių kabelį

- 1 Skaitmeninio priedėlio STB RGB išvestį įjunkite į televizoriaus jungtį **RGB (PC/DTV)**.
- 2 Skaitmeninio priedėlio STB garso išvestis įjunkite į televizoriaus garso jungtį **AUDIO (RGB/DVI)**.
- 3 Įjunkite skaitmeninį priedėlį STB. (Vadovaukitės skaitmeninio priedėlio STB instrukcijomis vartotojui).
- 4 Nuotolinio valdymo pulto mygtuku **INPUT** (įvestis) pasirinkite įvesties šaltinį **RGB-DTV**.

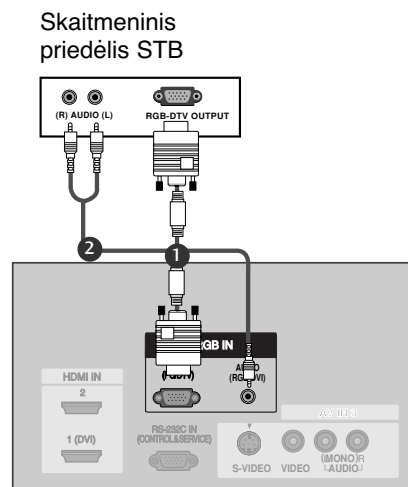

## Kaip teisingai prijungti HDMI kabelį

- 1 Skaitmeninio priedėlio STB HDMI išvestį įjunkite į televizoriaus jungtį **HDMI IN**.
- 2 Nuotolinio valdymo pulto mygtuku **INPUT** (įvestis) pasirinkite įvesties šaltinį **HDMI1/DVI** arba **HDMI2**.
- 3 Įjunkite skaitmeninį priedėlį STB. (Vadovaukitės skaitmeninio priedėlio STB instrukcijomis vartotojui).

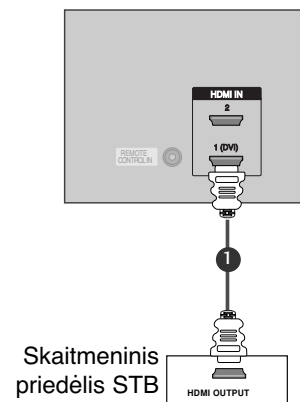

### ! PASTABA

- ▶ Naudojant kabelį HDMI televizorius vienu metu gali priimti ir vaizdo, ir garso signalą.
- ▶ Jeigu skaitmeninis priedėlis palaiko automatinę HDMI funkciją, jo išvesties skiriamoji geba automatiškai nustatoma 1280 x 720 p.
- ▶ Jeigu skaitmeninis priedėlis STB nepalaiko automatinės HDMI funkcijos, jo išvesties skiriamąją gebą reikia nustatyti. Jeigu norite matyti itin kokybišką vaizdą, skaitmeninio priedėlio išvesties skiriamoji geba turi būti 1280 x 720 p.

# ASMENINIO KOMPIUTERIO PRIJUNGIMAS

- Prijungus prie šio televizoriaus asmeninį kompiuterį, jis automatiškai prisiderina prie televizori aus nustatymų.

## Kaip teisingai prijungti D-sub 15 kojelių kabelį

- 1 Skaitmeninio priedėlio PC RGB išvestį įjunkite į televizoriaus jungtį **RGB IN (PC/DTV)**.
- 2 PC grotuvo garso išvestis įjunkite televizoriaus jungtis **AUDIO (RGB/DVI)**.
- 3 Įjunkite kompiuterį ir televizorių.
- 4 Nuotolinio valdymo pulto mygtuku **INPUT** (įvestis) pasirinkite įvesties šaltinį **RGB-PC**.

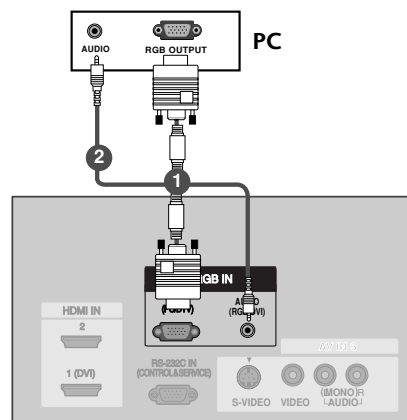

## Kaip teisingai prijungti HDMI prie DVI kabelio

- 1 Skaitmeninio priedėlio PC DVI išvestį įjunkite į televizoriaus jungtį **HDMI1(DVI) IN**.
- 2 PC grotuvo garso išvestis įjunkite televizoriaus jungtis **AUDIO (RGB/DVI)**.
- 3 Įjunkite kompiuterį ir televizorių.
- 4 Nuotolinio valdymo pulto mygtuku **INPUT** (įvestis) pasirinkite įvesties šaltinį **HDMI1/DVI**.

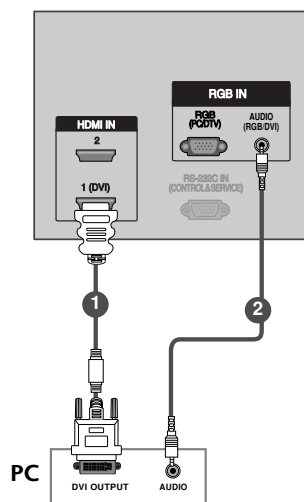

### ! PASTABA

- ▶ Jeigu asmeninis kompiuteris (PC) turi DVI išvestį, bet neturi HDMI išvesties, reikalingas atskiras garso prijungimas.
- ▶ Jeigu PC nepalaiko automatinės DVI funkcijos, reikia atitinkamai nustatyti išvesties skiriamąją gebą. Jeigu norite matyti itin kokybišką vaizdą, PC grafinės plokštės skiri amoji geba turi būti 1024 x 768, 60 Hz.

# SUJUNGIMAS IR PAPILDOMOS ĮRANGOS MONTAVIMAS

## ! PASTABA

- ▶ Įjunkite kompiuterį į televizorių ir galėsite mėgautis ryškiu vaizdu bei geru garsu.
- ▶ Stenkitės televizoriaus ekrane pernelyg ilgai nelaikyti fiksuoto vaizdo. Fiksuotas vaizdas gali nuolatinau atsispindėti ekrane; jeigu įmanoma, naudokite ekrano užsklandą.
- ▶ Kompiuterį įjunkite į televizoriaus jungtį RGB INPUT (PC INPUT); atitinkamai pakeiskite kompiuterio skiriamąją gebą.
- ▶ Kompiuterio režime gali atsirasti skiriamosios gebos, vertikalios vaizdo, kontrasto ar šviesumo trukdžių. Tokiu atveju nustatykite kompiuterio režimą į kitą skiriamąją gebą, pakeiskite atnaujinimo dažnį arba per meniu sureguliuokite šviesumą ir kontrastą, kol vaizdas taps ryškus. Jeigu kompiuterio grafinės plokštės (kortos) atnaujinimo dažnio pakeisti negalima, pakeiskite kompiuterio grafinę kortą arba kreipkitės patarimo į kompiuterio grafinės kortos gamintoją.
- ▶ Horizontalios ir vertikalios dažnio įvesties sinchronizavimo forma yra atskira.
- ▶ Jeigu norite itin kokybiško vaizdo, rekomenduojame naudoti 1024x768, 60Hz kompiuterio režimą (42/50PC1R\*, 42PC3R\*).
- ▶ Jeigu norite itin kokybiško vaizdo, rekomenduojame naudoti 1360\*768, 60Hz kompiuterio režimą (37/42LC2R\*, 37/42LC25R\*, 37/42LC3R\*, 32/37/42LB2R\*) (Jeigu kompiuterio skiriama geba yra didesnė nei UXGA, televizoriuje vaizdo nematysite.)
- ▶ Jeigu norite itin kokybiško vaizdo, rekomenduojame naudoti 1920x1080, 60Hz kompiuterio režimą (47LB2R\*).
- ▶ Kompiuterio garso kabelį įjunkite į televizoriaus garso jungtį. (Garso kabeliai prie televizoriaus nepridedami).
- ▶ Jeigu RGB-PC kabelis yra pernelyg ilgas, ekrane gali atsirasti trukdžių. Rekomenduojame naudoti trumpesnį nei 5 metrų ilgio kabelį. Jis užtikrina geriausios kokybės vaizdą.

Palaikoma ekrano skiriamoji geba  
(37/42LC2R\*, 37/42LC25R\*, 37/42LC3R\* ,  
32/37/42LB2R\*) **RGB[PC] / HDMI[PC]** režime

Skiriamoji geba	Horizontalusis dažnis (KHz)	Vertikalusis dažnis (Hz)
720x400	31,469	70,08
640x480	31,469 37,500	59,94 75,00
800x600	37,879 46,875	60,31 75,00
832x624	49,725	74,55
1024x768	48,363 56,476 60,023	60,00 70,06 75,02
1280x768	47,693	59,99
1360x768	47,700	60,00
1366x768	47,700	60,00

Palaikoma ekrano skiriamoji geba  
(47LB2R\*) **RGB[PC] / HDMI[PC]** režime

Skiriamoji geba	Horizontalusis dažnis (KHz)	Vertikalusis dažnis (Hz)
720x400	31,469	70,08
640x480	31,469	59,94
800x600	37,879	60,31
1024x768	48,363	60,00
1280x768	47,776	59,87
1280x960 (HDMI[PC] tik modeliuose)	59,699	59,939
1360x768	47,72	59,799
1366x768	47,7	60
1280x1024	63,668	59,895
1400x1050 (RGB[PC] tik modeliuose)	65,317	59,978
1600x1200	75	60
1920x1080	66,587	59,934
1920x1200	74,038	59,950

Palaikoma ekrano skiriamoji geba  
(42/50PC1R\*, 42PC3R\*)  
**RGB[PC] / HDMI[PC]** režime

Skiriamoji geba	Horizontalusis dažnis (KHz)	Vertikalusis dažnis (Hz)
640x350	31,468	70,09
720x400	31,469	70,08
640x480	31,469 35,00 37,861 37,500	59,94 66,66 72,80 75,00
848x480	31,5 37,799 39,375	60,00 70,00 75,00
852x480	31,5 37,799 39,975	60,00 70,00 75,00
832x624	49,725	74,55
800x600	37,897 48,077 46,875	60,31 72,18 75,00
1024x768	48,363 56,476 60,023	60,00 70,06 75,02
1280x1024	63,981	60,02
1280x768	47,693 60,091	59,99 74,93
1360x768	47,700 59,625	60,00 75,02
1366x768	47,700 59,625	60,00 75,02

# SUJUNGIMAS IR PAPILDOMOS ĮRANGOS MONTAVIMAS

## TELEVIZORIAUS ĮJUNGIMA

Įjungus televizorių galima naudotis visomis jo funkcijomis.

### Kaip įjungti televizorių

- 1 Pirmiausiai teisingai įjunkite maitinimo kabelį. Dabar televizorius yra įsijungęs į budėjimo režimą.
  - Jei televizorių norite perjungti iš budėjimo režimo į normalų veikimo režimą, spauskite televizoriaus mygtukus  $\phi/1$ , **INPUT**, **PR ▲ / ▼** arba nuotolinio valdymo pulte **POWER**, **TV**, **INPUT**, **PR +/-**, skaitmeninius **mygtukus (0-9)** – televizorius bus įjungtas.

### Garso reguliavimas

- 1 Norėdami reguliuoti garsą, spauskite mygtuką **VOL +/-**.
- 2 Jeigu norite garsą išjungti, spauskite mygtuk **MUTE**.
- 3 Jeigu norite garsą įjungti, spauskite mygtuk **MUTE**, **VOL +/-** arba **VI**.

### Programos pasirinkimas

- 1 Jeigu norite pasirinkti programos numerį, spauskite mygtuką **PR +/-** arba skaitmeninius mygtukus.

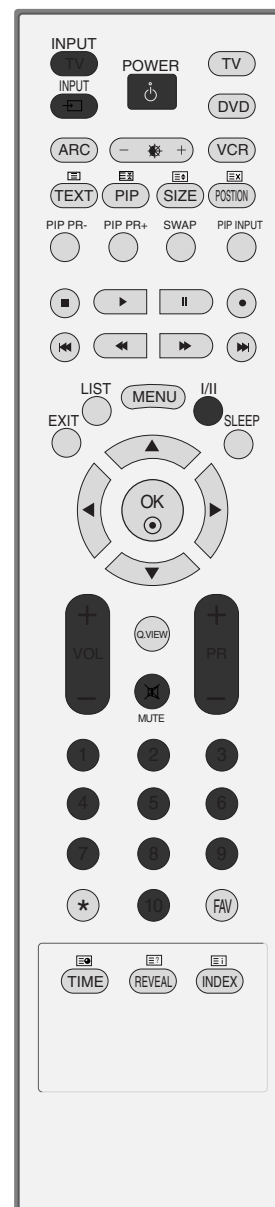

### ! PASTABA

- ▶ Jeigu ketinate ilgesniam laikui išvykti (pvz., atostogų), ištraukite iš maitinimo lizdo kabelį.

## Ekране pateikiamo meniu kalbos/ alies pasirinkimas

Pirmą kartą įjungus televizorių, jo ekrane atsiranda įdiegimo vedlio meniu.

- 1 Norėdami pasirinkti kalbą, paspauskite ▲ / ▼ / ◀ / ▶ mygtuką, o tada **OK** mygtuką.
- 2 Norėdami pasirinkti šalį, paspausk ▲ / ▼ / ◀ / ▶ mygtuką, o tada **OK** mygtuką.

### \* Norėdami pakeisti kalbos/šalies nustatymą

- 1 Paspauskite mygtuką **MENU**, o po to ▲ / ▼ mygtuku pasirinkite **Special** Menu (specialusis meniu).
- 2 Paspauskite mygtuką ▶, po to – mygtuką ▲ / ▼ ir pasirinkite **Language** (kalba). Meniu gali būti rodomas ekrane pasirinkta kalba. Paspauskite mygtuką ▶, po to – mygtuką ▲ / ▼ ir pasirinkite **Country** (šalį).
- 3 Paspauskite ▶ mygtuką, o tada ▲ / ▼ mygtuku pasirinkite norimą kalbą ir šalį.
- 4 Paspauskite **OK** (patvirtinimo) mygtuką.
- 5 Norėdami grįžti į normalų televizoriaus veikimo režimą, paspauskite **EXIT** (baigties) mygtuką.

### ! PASTABA

- ▶ Jei nebaigiate **Installation guide** (Diegimo vadovo) nustatymo paspausdami mygtuką **EXIT** arba pasibaigus OSD (Oi Screen Display – Oi ekrano) rodymo laikui, jis vėl pasirodys įjungus nustatymą.
- ▶ Jei pasirenkate neteisingą šalį, teletekstas ekrane gali būti rodomas klaidingai, o ta pati problema gali iškilti veikiant teletekstui.
- ▶ Arabų ir hebrajų kalbos pridedamos **Installation guide** (Diegimo vadovo) pagal **Country** (šalį), kuriose naudojamos arabų ir hebrajų kalbos.

# SPECIALIOSIOS FUNKCIJOS

## PIP „vaizdas vaizde“ / dvigubas vaizdas / POP

PIP funkcija leidžia vienu metu televizoriaus ekrane matyti du vaizdus (šaltinius). Vienas vaizdas būna didelis, o kitas – mažas.

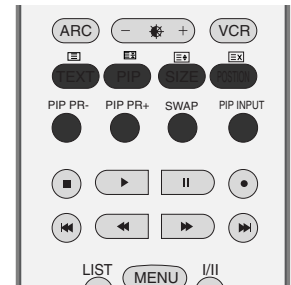

### PIP / dvigubo vaizdo / POP žiūrėjimas

Jeigu norite matyti mažąjį vaizdą, spauskite mygtuką **PIP**. Kiekvienas mygtuko PIP spustelėjimas keičia PIP pasirinktį, kaip parodyta toliau.

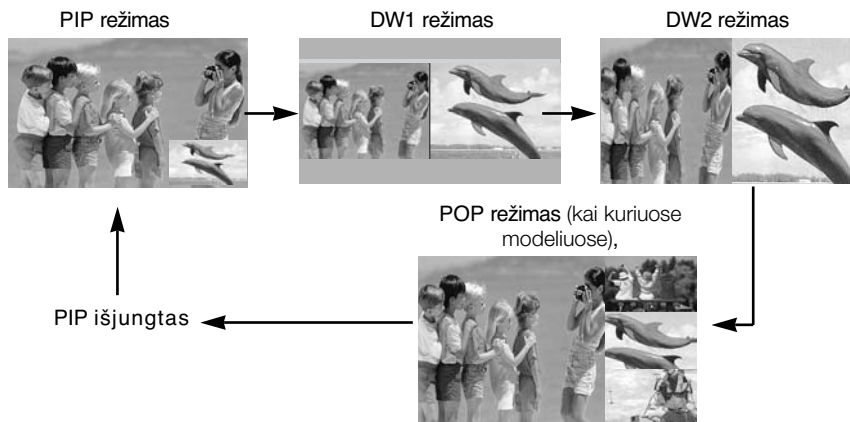

### Mažojo vaizdo programos pasirinkimas

Norėdami pasirinkti mažojo vaizdo programą, spauskite mygtuką **PIP PR +/-**.

Norint iš karto rodyti pagrindinį ir mažąjį vaizdus, mažesniojo vaizdo programos išranka TV veiksenai negalima.

### Mažojo vaizdo įvesties šaltinio pasirinkimas

Norėdami pasirinkti mažojo vaizdo įvesties šaltinį, spauskite mygtuką **PIP INPUT**.

Kiekvieną kartą paspaudus mygtuką **PIP INPUT**, rodomas mažojo vaizdo įvesties šaltinis.



### Mažojo vaizdo dydžio reguliavimas (tik PIP režime)

Jeigu norite sureguliuoti mažojo vaizdo dydį, pakartotinai spauskite mygtuką **SIZE** (dydis).



## Mažojo vaizdo padėties pasirinkimas (tik PIP režime)

Pakartotinai spauskite mygtuką POSITION (padėtis), kol sureguliuosite pageidaujamą padėtį. Mažasis vaizdas juda pagal laikrodžio rodyklę.

## PIP Transparency (tik PIP režime)

- 1 Paspauskite mygtuką MENU, o po to ▲ / ▼ mygtuku pasirinkite **Screen** (ekrano) meniu.
- 2 Paspauskite mygtuką ► , po to – mygtuką ▲ / ▼ ir pasirinkite **PIP Transparency**.
- 3 Paspauskite mygtuką ► , po to – mygtuką ◀ / ▶ ir pasirinkite **PIP Transparency**.
- 4 Norėdami grįžti į normalų televizoriaus veikimo režimą, paspauskite **EXIT** (baigties) mygtuką.

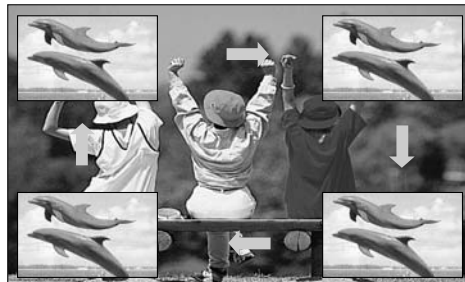

## Pagrindinio ir papildomo vaizdų sukeitimas vietomis

Paspausdami **SWAP** mygtuką, sukeiskite vietomis pagrindinį ir papildomą vaizdus.

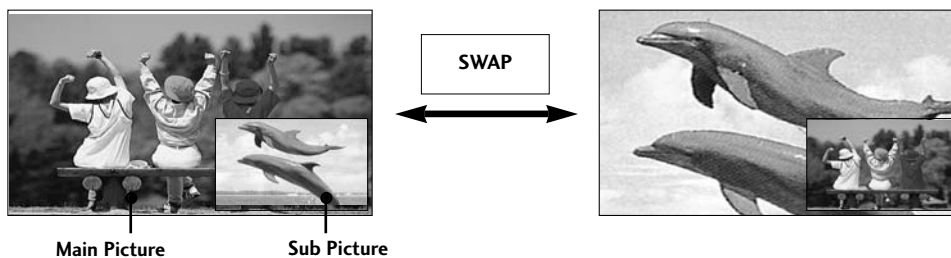

## POP (kai kuriuose modeliuose),

Naudojant POP funkciją galima viena po kitos ieškoti bet kurios išsaugotos programos 3 POP ekrane (paieškos metu pagrindinis vaizdas nesikeičia). Visų užprogramuotų kanalų vaizdai yra ieškomi POP ekrane.

Kai žiūrite TV, mažajame vaizde gali įsijungti tas pats kanalas, kurį žiūrite pagrindiniame vaizde.



# SPECIALIOSIOS FUNKCIJOS

## Teletekstas

Teletekstas – tai nemokama informacijos sistema, kurią transliuoja daugelis TV stočių ir kurioje pateikiamos naujausios žinios, televizijos programos, biržų naujienos ir t.t.

Šio televizoriaus teleteksto dekoderis palaiko sistemas SIMPLE, TOP ir FASTEXT. SIMPLE (standartinį teletekstą) sudaro puslapiai, kuriuos galima pasirinkti, tiesiogiai įvedus atitinkamą puslapio numerį. Sistemos TOP ir FASTEXT yra labiau pažangūs būdai greitai ir lengvai naudotis teleteksto informacija.

### Įjungti / išjungti

Norėdami įsijungti teletekstą, spauskite mygtuką **TEXT** (tekstas). Ekrane rodomas pirmasis arba paskutinis puslapis.

Ekrano viršuje yra rodomi dviejų puslapių numeriai, TV stoties pavadinimas, data ir laikas. Pirmasis puslapio numeris rodo jūsų pasirinkimą, o antrasis – rodomo puslapio numerį.

Norėdami išjungti teletekstą, spauskite mygtuką **TEXT** (tekstas) arba **EXIT** (baigti). Grįžtama į ankstesnį režimą.

### SIMPLE Text (standartinis tekstas)

#### ■ Puslapio pasirinkimas

- 1 Skaitmeninių mygtukų pagalbą surinkite pageidaujamo puslapio numerį iš trijų skaitmenų. Jeigu pasirinkimo metu paspaudėte neteisingą skaitmenį, baikite rinkti trijų skaitmenų numerį, o po to iš naujo surinkite teisingą puslapio numerį.
- 2 Jeigu norite pasirinkti ankstesnį arba kitą puslapį, galite spausti mygtuką **PR +/-**.

## TOP Text (tekstas viršuje)

Būklės eilutėje ekrano apačioje rodomi keturi spalvoti laukeliai: raudonas, žalias, geltonas ir mėlynas. Geltonasis laukelis reiškia kitą grupę, o mėlynasis – kitą bloką.

### ■ Bloko/ grupės/ puslapio pasirinkimas

- 1 Naudojant mėlynąjį mygtuką galima pereiti nuo bloko prie bloko
- 2 Naudojant geltonąjį mygtuką galima pereiti prie kitos grupės ir automatiškai – prie kito bloko
- 3 Naudojant žaliąjį mygtuką galima pereiti prie kito puslapio ir automatiškai – prie kitos grupės. Vietoje šių mygtukų galima naudotis mygtuku **PR+**.
- 4 Naudojant raudonąjį mygtuką galima grįžti prie ankstesnės pasirinkties. Vietoje šio mygtuko galima naudotis mygtuku **PR-**.

### ■ Tiesioginis puslapio pasirinkimas

Kaip ir režime SIMPLE Text, TOP Text režime irgi galima pasirinkti pageidaujamą puslapį, skaitmeniniais mygtukais surinkus trijų skaitmenų numerį.

## FASTEXT (GREITASIS TEKSTAS)

Teleteksto puslapiai turi spalvinį kodą, kuris rodomas apatinėje ekrano eilutėje. Šiuos puslapius galima pasirinkti atitinkamu spalvotu mygtuku.

### ■ Puslapio pasirinkimas

- 1 Mygtuku  pasirinkite rodomąjį puslapį
- 2 Puslapius su spalviniu kodu, rodomu apatinėje ekrano eilutėje, galima pasirinkti atitinkamais spalvotais mygtukais.
- 3 Kaip ir režime SIMPLE Text, FASTEXT režime irgi galima pasirinkti pageidaujamą puslapį, skaitmeniniais mygtukais surinkus trijų skaitmenų numerį.
- 4 Jeigu norite pasirinkite ankstesnį arba kitą puslapį, galite spausti mygtuką **PR+/-**.

## Specialiosios teleteksto funkcijos

### ■ REVEAL („PASLĖPTOS“ INFORMACIJOS RODYMAS)

Paspaudus šį mygtuką rodoma „paslėpta“ informacija, pavyzdžiui, viktorinų atsakymai. Paspaudus šį mygtuką dar kartą, „Paslėpta“ informacija, kuri buvo rodoma, vėl paslepiama.

### ■ SIZE (DYDIS)

Galima pasirinkti dvigubo aukščio teksto rodymą.

Jeigu norite, kad viršutinė teksto pusė būtų padidinta, spauskite šį mygtuką.

Jeigu norite, kad apatinė teksto pusė būtų padidinta, spauskite šį mygtuką dar kartą.

Paspaudus šį mygtuką dar kartą, tekstas ekrane rodomas normaliu dydžiu.

### ■ UPDATE (ATNAUJINIMAS)

Laukiant naujo teleteksto puslapio, ekrane rodomas normalus televizoriaus vaizdas. Kairiajame viršutiniame ekrano kampe rodomas indikatorius. Kai ekrane atsiranda naujas teleteksto puslapis, indikatorius keičiasi į puslapio numerį. Paspauskite šį mygtuką, kad galėtumėte matyti atnaujintą (naują) teleteksto puslapį.

### ■ TIME (LAIKAS)

Žiūrėdami televizijos programą, paspauskite šį mygtuką. Dešiniajame viršutiniame ekrano kampe rodomas laikas. Paspaudus šį mygtuką dar kartą, laikas neberodomas. Teleteksto režime šiuo mygtuku galima pasirinkti tęstinį teleteksto puslapį. Tęstinio puslapio numeris rodomas ekrano apačioje. Norėdami išlaikyti arba pakeisti tęstinį puslapį, spauskite RED/GREEN, ◀ / ▶ arba programų pasirinkimo mygtuką (su skaitmenimis). Paspaudus šį mygtuką dar kartą, ši funkcija baigia

### ■ HOLD (IŠLAIKYMAS)

Sustabdo automatinį puslapių keitimą, kuris atsiranda tuomet, kai vienas teleteksto puslapis yra sudarytas iš kelių tęstinių puslapių. Tęstinių puslapių skaičius ir rodomo puslapio numeris paprastai rodomas ekrane po laiku. Paspaudus šį mygtuką, kairiajame viršutiniame ekrano kampe yra rodomas stop simbolis, ir automatinis puslapių keitimas yra sustabdomas. Paspaudus šį mygtuką dar kartą, ši funkcija baigiama.

# TELEVIZORIAUS MENIU

## EKRANE RODOMŲ MENIU PASIRINKIMAS IR NUSTATYMAS

Jūsų televizoriaus ekrane rodomas meniu (OSD meniu) gali šiek tiek skirtis nuo šiose instrukcijoje pateiktų paveikslėlių.

- 1 Paspauskite mygtuką MENU, o po to ▲ / ▼ mygtuku yra rodomas kiekvienas atskiras meniu.
- 2 Paspauskite mygtuką ►, po to – mygtuką ▲ / ▼ ir pasirinkite meniu.
- 3 Visuose meniu slinktis atliekama mygtuku ◀ / ▶. Jeigu norite pereiti į aukštesnį meniu lygį, spauskite mygtuką OK arba MENU.



STATION (stoties) meniu



PICTURE (vaizdo) meniu

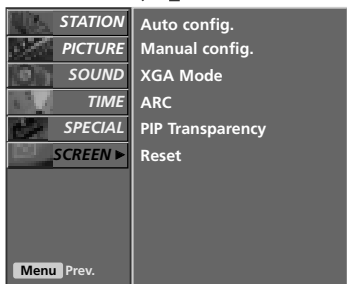

SCREEN (ekrano) meniu



SOUND (garso) meniu



SPECIAL (specialusis) meniu



TIME (laiko) meniu

### ! PASTABA

- a. Per ekrane rodomą meniu (OSD meniu) galima patogiai reguliuoti ekrano būklę, kadangi jis yra grafinis.
- b. Jūsų televizoriaus ekrane rodomas meniu (OSD meniu) gali šiek tiek skirtis nuo šiose instrukcijoje aiškino meniu, kadangi jis pateikiamas kaip pavyzdys.  
(Šioje dalyje pagrindinai naudojami paveikslėliai su 42PC1R\*, 42PC3R\*, 50PC1R\* modelių televizoriais.)
- c. Teleteksto režime meniu nerodomas.
- d. Kai kuriuose modeliuose XGA bus rodomas meniu SCREEN (ekranas).
- e. ISM metodas ir mažesnės energijos naudojimo veiksena modeliuose LCD TV negalimos.
- f. Index- tik modeliuose 32/37/42/47LB2R\*

# TELEVIZORIAUS MENIU | TV stočių nustatymas

## Automatinis programų nustatymas

Televizoriuje galima užprogramuoti iki 100 TV stočių (nuo 0 iki 99 skaitmens). Nustačius stotis jas pasirinkti galima mygtuku PR +/- arba skaitmeniniais mygtukais. Stotis galima nustatyti automatinio arba rankiniu režimu.

Šiuo metodu yra nustatomos visos priimamos stotys. Ką tik įsigijus televizorių rekomenduojame naudoti automatinį programavimo režimą.



- 1 Paspauskite mygtuką MENU, o po to ▲ / ▼ mygtuku pasirinkite **STATION** (stoties) meniu.
- 2 Paspauskite mygtuką ►, po to – mygtuką ▲ / ▼ ir pasirinkite **Auto programme** (automatinis nustatymas).
- 3 Paspauskite mygtuką ►, po to – mygtuką ▲ / ▼ ir pasirinkite **System** (sistema).
- 4 Mygtuku ▲ / ▼ pasirinkite TV system (TV sistema) meniu:  
**BG** : PAL B/G, SECAM B/G (Europa / Rytų Europa / Azija / Naujoji Zelandija / Vidurio Rytai / Afrika / Australija)  
**I** : PAL I/II (JK / Airija / Honkongas / Pietų Afrika)  
**DK** : : PAL D/K, SECAM D/K (Rytų Europa / Kinija / Afrika / NVS)  
**L** : SECAM L/L' (Prancūzija)  
**M**: (JAV / Korėja / Filipinai) (pasirinktinis variantas)
- 5 Mygtuku ▲ / ▼ pasirinkite **Storage from** (išsaugoti iš).
- 6 Mygtuku ◀ / ▶ arba skaitmeniniais mygtukais pasirinkite pradinį programų numerį. Jeigu naudojate skaitmeniniais mygtukais, bet kuris skaitmuo iki 10 yra renkamas su 0, t.y. jeigu norite nustatyti 5, spauskite 05.
- 7 Mygtuku the ▲ / ▼ pasirinkite **Search** (paieška).
- 8 Paspauskite mygtuką ► ir pradėkite programavimą. Išsaugomos visos priimamos programos. Įrašomi pavadinimai tų stočių, kurios perduoda VPS (vaizdo programos paslauga), PDC (programos pateikimo kontrolė) arba TELETEXT (teletekstas) duomenis. Jeigu stočiai nepriskiriamas joks pavadinimas, įvedamas kanalo numeris ir įrašomas kaip C (V/UHF 01-69) arba S (kabelis 01-47) su skaitmeniu.

Norėdami baigti automatinį programavimą, spauskite mygtuką MENU. Kai automatinis programavimas baigiasi, ekrane rodomas Programme edit (programų redagavimo) meniu. Apie nustatytų programų redagavimą skaitykite sk. „Programų redagavimas“.

- 9 Norėdami grįžti į normalų televizoriaus veikimo režimą, spauskite EXIT (baigties) mygtuką.



1

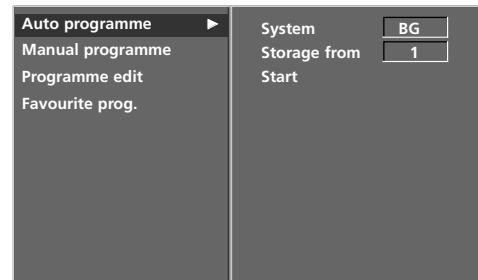

2 ~ 7

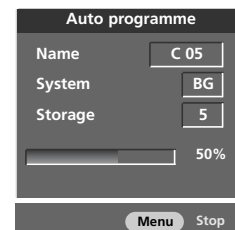

8

## Rankinis programų nustatymas

Rankinis programavimo režimas leidžia rankiniu būdu nustatyti ir pageidaujama tvarka sudėlioti nustatytas stotis.



- 1 Paspauskite mygtuką MENU, o po to ▲/▼ mygtuku pasirinkite **STATION** (stoties) meniu.
- 2 Paspauskite mygtuką ►, po to – mygtuką ▲/▼ ir pasirinkite **Manual programme** (rankinis nustatymas).
- 3 Paspauskite mygtuką ►, po to – mygtuką ▲/▼ ir pasirinkite **Storage** (išsaugojimas).
- 4 Mygtuku ◀/▶ arba skaitmeniniais mygtukais pasirinkite norimą programos numerį (nuo 0 iki 99). Jeigu naudojate skaitmeniniais mygtukais, bet kuris skaitmuo iki 10 yra renkamas su 0, t.y. jeigu norite nustatyti 5, spauskite 05.
- 5 Mygtuku ▲/▼ pasirinkite **System** (sistema).
- 6 Paspauskite mygtuką ▲/▼ ir pasirinkite TV system (TV sistema) meniu.  
**BG** : PAL B/G, SECAM B/G (Europa / Rytų Europa / Azija / Naujoji Zelandija / Vidurio Rytai / Afrika / Australija)  
**I** : PAL I/II (JK / Airija / Honkongas / Pietų Afrika)  
**DK** : PAL D/K, SECAM D/K (Rytų Europa / Kinija / Afrika / NVS)  
**L** : SECAM L/L'(Prancūzija)  
**M** : (JAV / Korėja / Filipinai) (pasirinktinis variantas)
- 7 Mygtuku ▲/▼ pasirinkite **Band** (diapazonas).
- 8 Mygtuku ▲/▼ pasirinkite **V/UHF** arba **Cable** (kabelis).
- 9 Mygtuku ▲/▼ pasirinkite **Channel** (kanalas).
- 10 Pageidaujamos programos numerį galite rinktis mygtuku ◀/▶ arba skaitmeniniais mygtukais. Jeigu įmanoma, programos numerį rinkitės skaitmeniniais mygtukais. Bet kuris skaitmuo iki 10 yra renkamas su 0, t.y. jeigu norite nustatyti 5, spauskite 05.
- 11 Mygtuku ▲/▼ pasirinkite **Search** (paieška).
- 12 Mygtuku ◀/▶ pradėkite paiešką. Suradus stotį paieška baigiama.
- 13 Norėdami ją išsaugoti, spauskite **OK** (patvirtinimo) mygtuką.
- 14 Norėdami išsaugoti kitą stotį, pakartokite 3-13 punktuose aprašytus žingsnius.
- 15 Norėdami grįžti į normalų televizoriaus veikimo režimą, paspauskite **EXIT** (baigties) mygtuką.



1

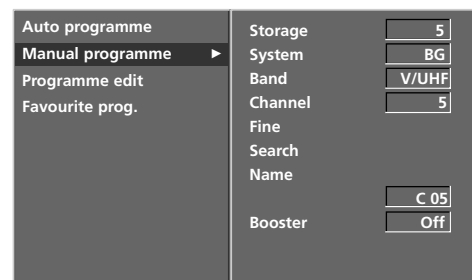

2 ~ 12

# Tikslusis nustatymas

Paprastai tikslusis nustatymas yra reikalingas tuomet, kai yra prastas priėmimo signalas.



- 1 Paspauskite mygtuką **MENU**, o po to **▲/▼** mygtuku pasirinkite **STATION** (stoties) meniu.
- 2 Paspauskite mygtuką **▶**, po to – mygtuką **▲/▼** ir pasirinkite **Manual programme** (rankinis nustatymas).
- 3 Paspauskite mygtuką **▶**, po to – mygtuką **▲/▼** ir pasirinkite **Fine** (tikslusis nustatymas).
- 4 Paspauskite mygtuką **◀/▶** ir nustatykite geriausią vaizdą bei garsą.
- 5 Norėdami nustatymą išsaugoti, spauskite **OK** (patvirtinimo) mygtuką.
- 6 Norėdami grįžti į normalų televizoriaus veikimo režimą, spauskite **EXIT** (baigties) mygtuką.



1

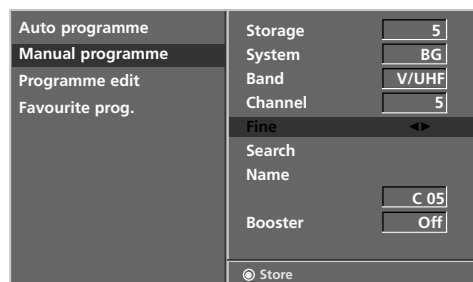

2 ~ 5

## Stoties pavadinimas

Kiekvienam stoties numeriui galima suteikti pavadinimą iš penkių ženklų.



- 1 Paspauskite mygtuką MENU, o po to ▲/▼mygtuku pasirinkite **STATION** (stoties) meniu.
- 2 Paspauskite mygtuką ►, po to – mygtuką ▲/▼ ir pasirinkite **Manual programme** (rankinis nustatymas).
- 3 Paspauskite mygtuką ►, po to – mygtuką ▲/▼ ir pasirinkite **Name** (pavadinimas).
- 4 Paspauskite mygtuką ►, po to – mygtuką ▲/▼ ir pasirinkite. YGalite naudoti tarpo ženklą, +, -, skaitmenis nuo 0 iki 9 ir raides nuo A iki Z.
- 5 Mygtuku ◀/▶ pasirinkite padėtį, po to įveskite kitą ženklą ir t.t.
- 6 Norėdami pavadinimą išsaugoti, spauskite **OK** (patvirtinimo) mygtuką.
- 7 Norėdami grįžti į normalų televizoriaus veikimo režimą, paspauskite **EXIT** (baigties) mygtuką.

Auto programme  
Manual programme  
Programme edit  
Favourite prog.

1

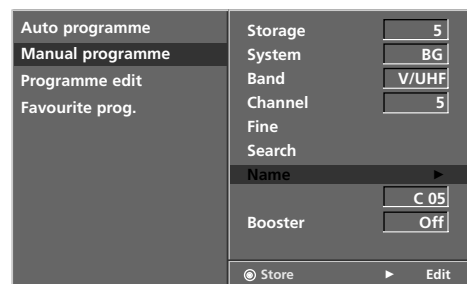

2 ~ 6



## "Booster" funkcija (kai kuriuose modeliuose)

Funkcija Booster yra realizuota tik kai kurių modelių televizoriuose.

Jei neužtikrinto priėmimo zonoje televizinis signalas yra silpnas, funkcijai Booster priskirkite nuostatą On.



**1** Paspauskite mygtuką MENU, o po to ▲/▼ mygtuku pasirinkite **STATION** (stoties) meniu.

**2** Paspauskite mygtuką ►, po to – mygtuką ▲/▼ ir pasirinkite **Booster**.

**3** Paspauskite mygtuką ►, po to – mygtuką ◀/▶ ir pasirinkite **On** (įjungti) arba **Off** (išjungti).

**4** Norėdami grįžti į normalų televizoriaus veikimo režimą, paspauskite **EXIT** (baigties) mygtuką.

Auto programme  
Manual programme  
Programme edit  
Favourite prog.

**1**

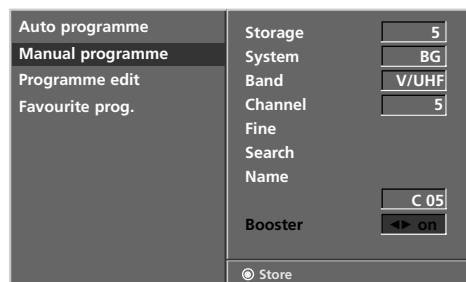

**2 3**

## Programų redagavimas

Ši funkcija leidžia panaikinti arba praleisti išsaugotas programas. Be to, kai kurias stotis galima perkelti į kitus programų numerius arba į pasirinktą programos numerį įvesti „tuščią“ stotį.

- 1 Paspauskite mygtuką MENU, o po to ▲/▼ mygtuku pasirinkite **STATION** (stoties) meniu.
- 2 Paspauskite mygtuką ►, po to – mygtuką ▲/▼ ir pasirinkite **Programme edit** (programų redagavimas).
- 3 Paspauskite mygtuką ► – rodomas Programme edit (programų redagavimo) meniu.

### ■ Kaip panaikinti programą

1. Mygtuku ▲/▼/◀/► pasirinkite programą, kurią norite panaikinti.
2. Du kartus paspauskite RED (raudoną) mygtuką. Pasirinkta programa panaikinama, o visos kitos programos perkeliama viena vieta į priekį.

### ■ Kaip nusikopijuoti programą

1. Mygtuku ▲/▼/◀/► pasirinkite programą, kurią norite nukopijuoti.
2. Spauskite GREEN (žalią) mygtuką. Visos kitos programos perkeliama viena vieta atgal.

### ■ Kaip perkelti programą

1. Mygtuku ▲/▼/◀/► pasirinkite programą, kurią norite perkelti.
2. Spauskite YELLOW (geltoną) mygtuką.
3. Mygtuku ▲/▼/◀/► perkelkite programą į pageidaujama programos numerį.
4. Dar kartą paspauskite YELLOW (geltoną) mygtuką ir baikite šią funkciją.

### ■ Kaip praleisti programos numerį

1. Mygtuku ▲/▼/◀/► pasirinkite programą, kurią norite praleisti.
2. Spauskite BLUE (mėlyną) mygtuką. Praleidžiamos programos numeris tampa mėlynos spalvos.
3. Dar kartą paspauskite BLUE (mėlyną) mygtuką ir baikite šią funkciją.  
Kai programos numeris yra praleidžiamas, tai reiškia, kad įprastiniu televizoriaus žiūrėjimo metu jos negalėsite pasirinkti mygtuku ▲/▼. Jeigu norite pasirinkti praleistą programą, skait meniniais mygtukais surinkite programos numerį arba pasirinkite ją iš programų redagavimo arba lentelės meniu.

- 4 Norėdami grįžti į normalų televizoriaus veikimo režimą, paspauskite **EXIT** (baigties) mygtuką.



Auto programme  
Manual programme  
Programme edit  
Favourite prog.

1

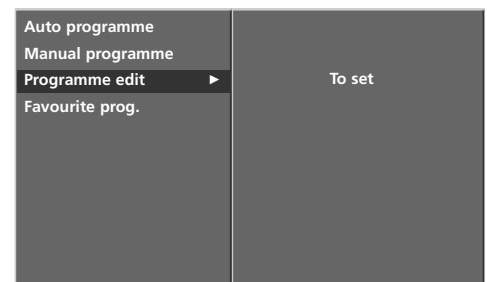

2

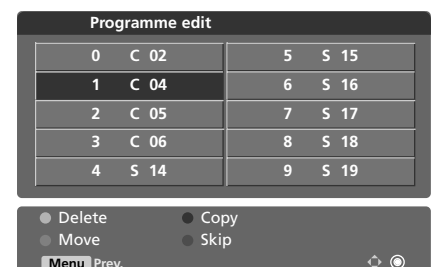

3

# Mėgstamiausia programa

Ši funkcija leidžia tiesiogiai pasirinkti mėgstamiausias programas.

Norėdami pasirinkti nustatytas mėgstamiausias programas, pakartotinai spauskite mygtuką **FAV** (mėgstamiausia programa).

- 1 Paspauskite mygtuką MENU, o po to ▲/▼ mygtuku pasirinkite **STATION** (stoties) meniu.
- 2 Paspauskite mygtuką ►, po to – mygtuką ▲/▼ ir pasirinkite **Favourite programme**.
- 3 Spauskite mygtuką ►.
- 4 Spauskite mygtuką ▲/▼ ir pasirinkite - - - - -.
- 5 Pageidaujamą programą pasirinkite mygtuku ◀/▶ arba skaitmeniniais mygtukais. Bet kuris skaitmuo iki 10 yra renkamas su 0, t.y. jeigu norite nustatyti 5, spauskite 05.
- 6 Norėdami išsaugoti kitą programą, pakartokite 4-5 punktuose aprašytus žingsnius.  
Galima išsaugoti ne daugiau nei 8 programas.
- 7 Norėdami grįžti į normalų televizoriaus veikimo režimą, spauskite **EXIT** (baigties) mygtuką.



Auto programme  
Manual programme  
Programme edit  
Favourite prog.

1

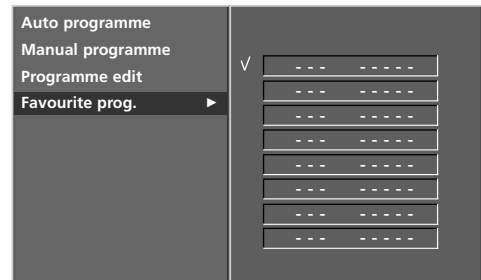

2 ~ 5

## PROGRAMŲ LENTELĖS IŠKVIETIMAS

Atmintyje saugomas programas galite patikrinti programų lentelėje.

### ■ Programų lentelės rodymas

Paspauskite **LIST** (sąrašo) mygtuką – rodomas Programme table (programų lentelės) meniu.

Ekране rodoma programų lentelė.

Vienoje programų lentelėje yra dešimt programų, kaip parodyta toliau.



### ! PASTABA

- Galite pastebėti, kad kai kurių programų numeriai yra mėlynos spalvos. Automatinio nustatymo metu arba programų redagavimo režime jos buvo nustatytos praleisti.
- Kai kurios programų lentelėje rodomos programos turi tik kanalo numerį, o tai reiškia, kad joms nėra nustatytas stoties pavadinimas.

0	C 02	5	S 15
1	C 04	6	S 16
2	C 05	7	S 17
3	C 06	8	S 18
4	S 14	9	S 19

### ■ Kaip pasirinkti programą iš programų lentelės

Mygtuku ▲/▼/◀/▶ pasirinkite programą.

Paspauskite **OK** (patvirtinimo) mygtuką. Televizorius įsijungia į pasirinktos programos numerį.

### ■ Kaip peržiūrėti programas programų lentelėje

Yra 10 programų lentelių, kuriose saugoma 100 programų.

Pakartotinai spaudžiant mygtuką ▲/▼/◀/▶ eičiasi programų lentelės puslapiai.

Norėdami grįžti į normalų televizoriaus veikimo režimą, paspauskite **LIST** (lentelės) mygtuką.

# TELEVIZORIAUS MENIU | Vaizdo menu pasirinktys

## PSM (nustatyto vaizdo atmintis)

Dynamic (stiprus)	Rodomas stiprus vaizdas.
Standard (standartinis)	Įprastas ir natūralus vaizdas.
Mild (Švelnus)	Rodomas nestiprus vaizdas.
Vartotojas 1/2	Naudojant šią funkciją galima nustatyti savo pageidaujamą vaizdą.



- 1 Paspauskite mygtuką ►, po to – mygtuką ▲ / ▼ ir pasirinkite **PICTURE** (vaizdo) meniu.
- 2 Paspauskite mygtuką ►, po to – mygtuką ▲ / ▼ ir pasirinkite **PSM**.
- 3 Paspauskite mygtuką ►, po to – mygtuką ▲ / ▼ ir pasirinkite **Intelligent Eye** (tik modeliuose 32/37/42/47LB2R\*), **Dynamic**, **Standard**, **Mild**, **User 1** arba **User 2**.
- 4 Norėdami grįžti į normalų televizoriaus veikimo režimą, paspauskite **EXIT** (baigties) mygtuką.

- PSM reguliuoja geriausią televizoriaus rodomą vaizdą. PSM meniu pasirinkite nustatytą parametą pagal programos kategoriją.
- Parametrai **Dynamic**, **Standard** ir **Mild** yra gamintojo nustatyti, siekiant užtikrinti geriausios kokybės vaizdą, ir negali būti keičiami.
- Vaizdo parinktys **Intelligent Eye** (tik modeliuose 32/37/42/47LB2R\*), **Dynamic**, **Standard**, **Mild** ir **User** nustatomos ir programuojamos nustatant vaizdo kokybę gamykloje ir negali būti keičiamos.
- Kai **Intelligent eye** funkcija įjungta, tinkamiausias paveikslėlis automatiškai sureguliuojamas pagal aplinkos sąlygas (tik modeliuose 32/37/42/47LB2R\*)



1



2 ~ 3

## Vaizdo reguliavimas (PSM naudotojo pasirinktis)

<b>Contrast</b> (kontrastingumas)	Nureguliuojamas skirtumas tarp vaizdo šviesos ir tamsos.
<b>Brightness</b> (vaizdo šviesumas)	Sustiprina arba susilpnina vaizdo baltą spalvą.
<b>Colour</b> (spalvingumas)	Reguliuoja visų spalvų intensyvumą.
<b>Sharpness</b> (ryškumas)	Reguliuoja vaizdo šviesių ir tamsių spalvų susiliejamą. Kuo mažesnis lygis, tuo švelnesnis vaizdas.
Tint (atspalvis)	Reguliuoja raudonos ir žalios spalvų pusiausvyrą.



- 1 Paspauskite mygtuką ►, po to – mygtuką ▲/▼ ir pasirinkite **PICTURE** (vaizdo) meniu.
- 2 Paspauskite mygtuką ►, po to – mygtuką ▲/▼ ir pasirinkite **PSM**.
- 3 Paspauskite mygtuką ►, po to – mygtuką ▲/▼ ir pasirinkite **User 1** (1 vartotojas) arba **User 2** (2 vartotojas).
- 4 Paspauskite mygtuką ►, po to – mygtuką ▲/▼ ir pasirinkite pageidaujamą vaizdo pasirinktį (**Contrast** – kontrastingumas; **Brightness** – šviesumas; **Sharpness** – ryškumas arba **Tint** – atspalvis).
- 5 Reguliokite mygtuku ◀/▶.
- 6 Norėdami grįžti į normalų televizoriaus veikimo režimą, paspauskite **EXIT** (baigties) mygtuką.

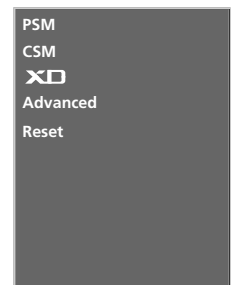

1

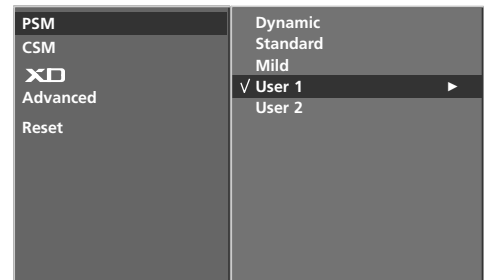

2



3 ~ 5

### ! PASTABA

RGB-PC, HDMI-PC režime norimo lygio spalvingumo, aštrumo ir atspalvio nustatyti negalima.

## CSM (nustatytų spalvų atmintis)

Norėdami nustatyti parametrus (pakeisti gamyklinius nustatymus), spauskite **Normal**.

Pasirinkite vieną iš trijų automatinių spalvos reguliavimo pasirinkčių. Warm (šiltos spalvos) spalvas paryškina raudonai; Cool (vėsios spalvos) – mažiau intensyvias spalvas paryškina mėlynai.



- 1 Paspauskite mygtuką **MENU**, o po to ▲ / ▼ mygtuku pasirinkite **PICTURE** (vaizdo) meniu.
- 2 Paspauskite mygtuką ►, po to – mygtuką ▲ / ▼ ir pasirinkite **CSM**.
- 3 Paspauskite mygtuką ►, po to – mygtuką ▲ / ▼ ir pasirinkite **Cool** (vėsios spalvos), **Normal** (standartinės spalvos), **Warm** (šiltos spalvos) arba **User** (vartotojas).
- 4 Norėdami grįžti į normalų televizoriaus veikimo režimą, paspauskite **EXIT** (baigties) mygtuką.



2 3

## Rankinis spalvos temperatūros reguliavimas (CSM naudotojo pasirinktis)

Galima sureguliuoti pageidaujama raudonos, žalios ir mėlynos spalvos temperatūrą.



- 1 Paspauskite mygtuką **MENU**, o po to ▲ / ▼ mygtuku pasirinkite **PICTURE** (vaizdo) meniu.
- 2 Paspauskite mygtuką ►, po to – mygtuką ▲ / ▼ ir pasirinkite **CSM**.
- 3 Paspauskite mygtuką ►, po to – mygtuką ▲ / ▼ ir pasirinkite **User** (vartotojas)
- 4 Paspauskite mygtuką ►, po to – mygtuką ▲ / ▼ mygtuku pasirinkite **Red** (raudona), **Green** (žalia) arba **Blue** (mėlyna).
- 5 Reguluokite mygtuku ◀ / ▶.
- 6 Norėdami grįžti į normalų televizoriaus veikimo režimą, paspauskite **EXIT** (baigties) mygtuką.

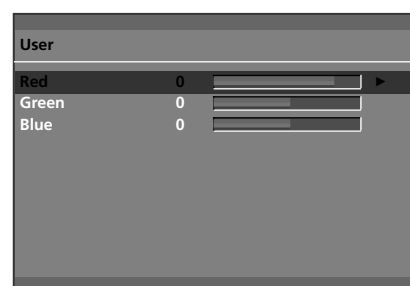

3 4 5



## XD funkcija

XD yra „LG Electronics“ sukurta unikali vaizdo kokybės gerinimo technologija, leidžianti pateikti neiškreiptą aukšto tankio (HD) signalą naudojant patobulinto skaitmeninio signalo apdorojimo algoritmą.

Šis meniu įjungiamas, **PSM** pasirinkus **User 1** (1 vartotojas) arba **User 2** (2 vartotojas).



- 1 Paspauskite mygtuką **MENU**, o po to **▲ / ▼** mygtuku pasirinkite **PICTURE** (vaizdo) meniu.
- 2 Paspauskite mygtuką **▶**, po to – mygtuką **▲ / ▼** ir pasirinkite **XD**.
- 3 Paspauskite mygtuką **▶**, po to – mygtuką **▲ / ▼** ir pasirinkite **Manual** (rankinis).
- 4 Paspauskite mygtuką **▶**, po to – mygtuką **▲ / ▼** ir pasirinkite **XD Contrast** (XD kontrastingumas), **XD Colour** (XD spalvingumas), **XD NR** arba **MPEG NR**.
- 5 Reguliuokite mygtuku **◀ / ▶**.
- 6 Norėdami grįžti į normalų televizoriaus veikimo režimą, paspauskite **EXIT** (baigties) mygtuką.



1

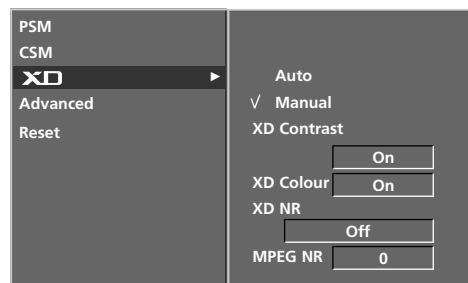

2 3

- **XD Contrast** (XD kontrastingumas): Automatiškai nustato optimalų kontrastingumą pagal vaizdo šviesumą.
- **XD Colour** (XD spalvingumas): Automatiškai reguliuoja spalvas, kurios tampa kiek įmanoma panašesnės į natūralias.
- **XD NR**: Pašalina trukdžius, kad jie negadintų originalaus vaizdo.
- **MPEG NR**: panaikina vaizdo trukdžius, kurie gali atsirasti ekrane žiūrint TV.

## ADVANCED(tinkamiausias)

Kai žiūrite kino filmą, ši funkcija sureguliuoja tinkamiausią televizoriaus rodomą vaizdą. Ekranu kontrastingumo ir šviesumo reguliavimas, naudojant ekrano juodos spalvos lygį.

Funkcija „TruM- It“ taikoma geriausiai vaizdo kokybei gauti, kad, kai rodomas sparčiai kintantis vaizdas ar filmas, judesys nesukeltų miglos efekto ar vibracijos.

Cinema (kino filmas) funkcija veikia šiuose režimuose: TV, AV1, AV2, S-Video2(išskyrus modelį 32/37/42LB2R\*), AV3, AV4 (išskyrus modelį42PC3R\*, 32/37/42LB2R\*) arba Component 480i/576i.

Black Level (juodos spalvos lygio) funkcija veikia šiuose režimuose: AV(NTSC), HDMI[PC/DTV].



- 1 Paspauskite mygtuką **MENU**, o po to ▲ / ▼ mygtuku pasirinkite **PICTURE** (vaizdo) meniu.
- 2 Paspauskite mygtuką ► , po to – mygtuką ▲ / ▼ ir pasirinkite **Advanced**.
- 3 Paspauskite mygtuką ► , po to – mygtuką ▲ / ▼ ir pasirinkite **Cinema** (arba**TruM**) arba **Black Level**.
- 4 Paspauskite mygtuką ◀ / ▶ ir pasirinkite **On** (įjungti), **Off** (išjungti), **Low** (žemas) arba **High** (aukštas)

- **Automatinis:** Nustatykite juodą ekrano lygį ir automatiškai nustatykite „High“ (aukštas) arba „Low“ (žemas).
- **Low** (žemas) arba High (aukštas).
- **High** (aukštas): Ekranas rodo šviesiau.

- 5 Norėdami grįžti į normalų televizoriaus veikimo režimą, paspauskite **EXIT** (baigties) mygtuką.

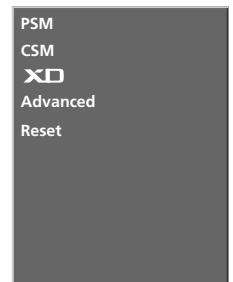

1

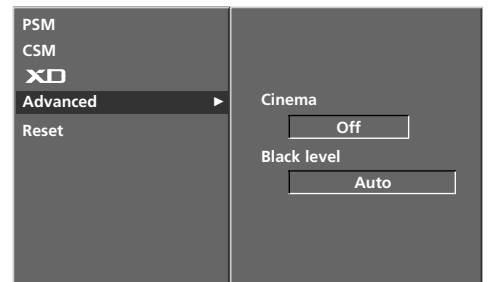

2 3

# Grįžtis

1 Paspauskite mygtuką **MENU**, o po to ▲ / ▼ mygtuku pasirinkite **PICTURE** (vaizdo) meniu.

2 Paspauskite mygtuką ►, po to – mygtuką ▲ / ▼ ir pasirinkite **Reset** (grįžtis).

3 Mygtuku ► inicijuokite nustatytą parametą.

- Grįžtama į gamyklinius PSM, CSM, XD ir Advanced nustatymus.



1

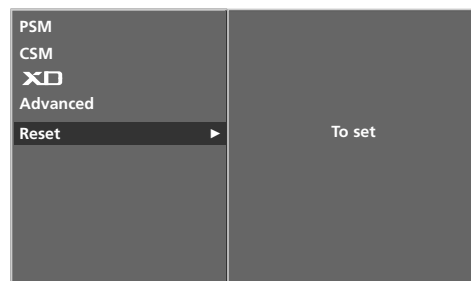

2 3

## SSM (nustatyto garso atmintis)

Galima pasirinkti pageidaujama garsą: Surround MAX (maksimali apsuptis), Flat (žemas garsas), Music (muzika), Movie (kino filmas) arba Sports (sportas); be to, galima sureguliuoti ir ekvalaizerio garso dažnį.

i funkcija leidžia mėgautis puikiu garsu be jokio papildomo reguliavimo, kadangi televizorius automatiškai nustato tinkamiausią garsą, atitinkantį programos turinį.

Parametrai **Surround MAX** (maksimali apsuptis), **Flat** (žemas garsas), **Music** (muzika), **Movie** (kino filmas) ir **Sports** (sportas) yra nustatyti gamykloje, siekiant užtikrinti kiek įmanoma geresnės kokybės garsą, todėl jų keisti negalima.

<b>Surround MAX</b> (maksimali apsuptis)	Garsas skamba tarsi realybėje.
<b>Flat</b> (žemas)	Įsakmus ir natūralus garsas.
<b>Music</b> (muzika)	Šis garsas yra tinkamiausias muzikai klausyti.
<b>Movie</b> (kino filmas)	Tinkamiausias garsas kino filmams žiūrėti.
<b>Sports</b> (sportas)	Tinkamiausias garsas sporto varžyboms stebėti.
<b>User</b> (vartotojas)	Naudojant šią funkciją galima nustatyti savo pageidaujamus garso parametrus.

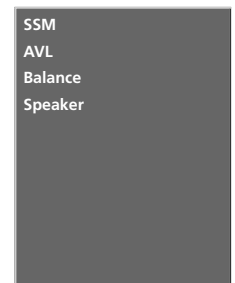

1

1 Paspauskite mygtuką MENU, o po to ▲ / ▼ mygtuku pasirinkite **SOUND** (garso) meniu.

2 Paspauskite mygtuką ►, po to – mygtuką ▲ / ▼ ir pasirinkite **SSM**.

3 Paspauskite mygtuką ►, po to – mygtuką ▲ / ▼ ir pasirinkite **Surround MAX** (maksimali apsuptis), **Flat** (žemas garsas), **Music** (muzika), **Movie** (kino filmas), **Sports** (sportas) arba **User** (vartotojas).

4 Norėdami grįžti į normalų televizoriaus veikimo režimą, paspauskite **EXIT** (baigties) mygtuką.

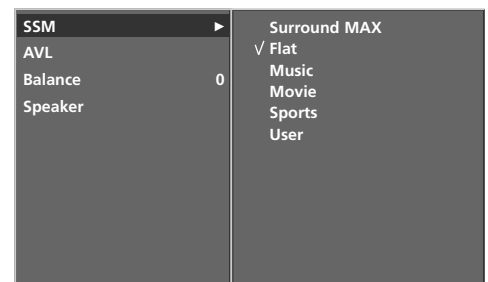

2 3

# Garso dažnio reguliavimas (SSM naudotojo pasirinktis)

Garso ekvalaizerio reguliavimas.



- 1 Paspauskite mygtuką MENU, o po to ▲ / ▼ mygtuku pasirinkite **SOUND** (garso) meniu.
- 2 Paspauskite mygtuką ► , po to – mygtuką ▲ / ▼ ir pasirinkite **SSM**.
- 3 Paspauskite mygtuką ► , po to – mygtuką ▲ / ▼ ir pasirinkite **User** (vartotojas).
- 4 Spauskite mygtuką ►.
- 5 Mygtuku ▲ / ▼ pasirinkite pageidaujimą garsą. Mygtuku ◀ / ▶ pasirinkite atitinkamą garso lygį.
- 6 Norėdami grįžti į normalų televizoriaus veikimo režimą, paspauskite **EXIT** (baigties) mygtuką.

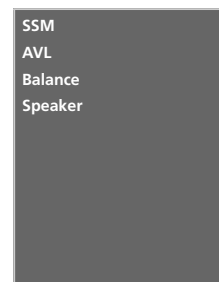

1

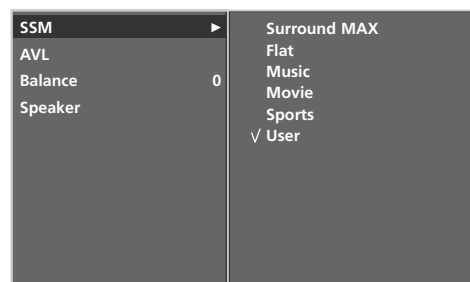

2 ~ 4

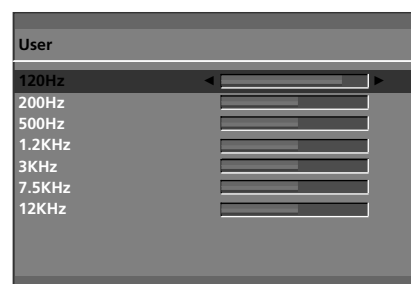

5

## AVL (automatinis garso išlyginimas)

AVL automatiškai išlaiko vienodą garso lygį net tais atvejais, kai keičiamos programos.



- 1 Paspauskite mygtuką MENU, o po to ▲ / ▼ mygtuku pasirinkite **SOUND** (garso) meniu.
- 2 Paspauskite mygtuką ►, po to – mygtuką ▲ / ▼ ir pasirinkite **AVL**.
- 3 Paspauskite mygtuką ►, po to – mygtuką ▲ / ▼ ir pasirinkite **On** (įjungti) arba **Off** (išjungti).
- 4 Norėdami grįžti į normalų televizoriaus veikimo režimą, paspauskite **EXIT** (baigties) mygtuką.

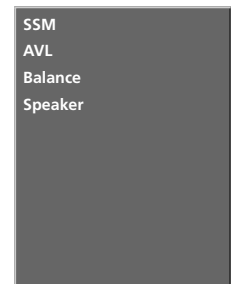

1



2 3

## Garso balanso reguliavimas

Galima sureguliuoti pageidaujamą iš garsiakalbio skandinčio garso lygį.

- 1 Paspauskite mygtuką MENU, o po to ▲ / ▼ mygtuku pasirinkite **SOUND** (garso) meniu.
- 2 Paspauskite mygtuką ►, po to – mygtuką ▲ / ▼ ir pasirinkite **Balance** (garso balanso reguliavimas).
- 3 Paspauskite mygtuką ►, po to – mygtuką ◀ / ▶ ir nustatykite pageidaujamus parametrus.
- 4 Norėdami grįžti į normalų televizoriaus veikimo režimą, paspauskite **EXIT** (baigties) mygtuką.

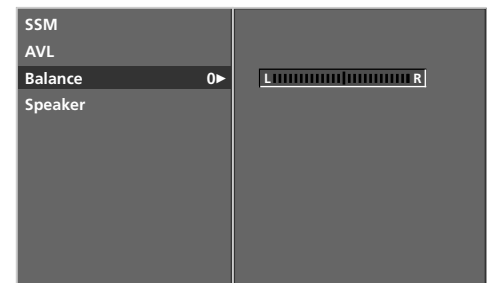

2 3

# GARSIAKALBIS

Galima reguliuoti vidinį televizoriaus garsiakalbį.

In AV1, AV2, S-Video2 (išskyrus modelį 32/37/42LB2R\*), AV3, AV4 (išskyrus modelį 42PC3R\*, 32/37/42LB2R\*), COMPONENT, RGB ir HDMI1/DVI režimuose vidinio garsiakalbio reguliuojamas garsas girdimas net tuomet, jeigu nėra vaizdo signalo.

Jeigu norite pasinaudoti išorine HI-FI stereofonine sistema, išjunkite vidinius televizoriaus garsiakalbius.



- 1 Paspauskite mygtuką MENU, o po to ▲ / ▼ mygtuku pasirinkite **SOUND** (garso) meniu.
- 2 Paspauskite mygtuką ►, po to – mygtuką ▲ / ▼ ir pasirinkite **Speaker** (garsiakalbis).
- 3 Paspauskite mygtuką ►, po to – mygtuką ▲ / ▼ ir pasirinkite **On** (įjungti) arba **Off** (išjungti).
- 4 Norėdami grįžti į normalų televizoriaus veikimo režimą, paspauskite **EXIT** (baigties) mygtuką.

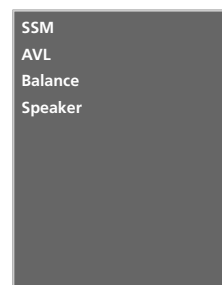

1

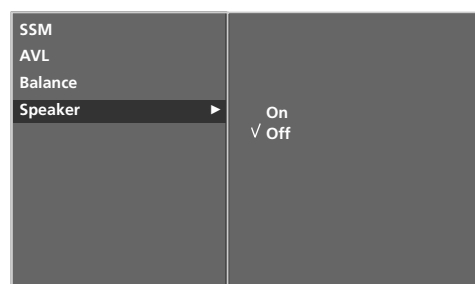

2 3

## STEREOFONINIS / DVIĖUBAS PRIĖMIMAS

Pasirinkus programą ir išnykus programos numeriui bei stoties pavadinimui, yra rodoma stoties garso informacija.

- DUAL I** Per garsiakalbius girdima pagrindinė kalba.
- DUAL II** Per garsiakalbius girdima antroji kalba.
- DUAL I+II** Per vieną garsiakalbį girdima pagrindinė kalba, per kitą garsiakalbį – antroji kalba.

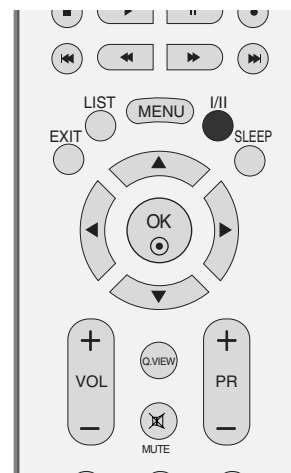

Transliavimas	Rodoma ekrane
Mono (monofoninis)	MONO
Stereo (stereofoninis)	STEREO
Dual (dviĖubas)	DUAL I

### ■ Monofoninio garso pasirinkimas

Jeigu priimant stereofoninį perdavimą stereofoninis signalas yra silpnas, du kartus paspauskite mygtuką **I/II** ir perjunkite į monofoninį. Monofoninio priėmimo metu pagerėja garso gilumas. Jeigu norite grįžti prie stereofoninio garso, vėl du kartus paspauskite mygtuką **I/II**.

### ■ Kalbos pasirinkimas, kai programa transliuojama dviem kalbomis

Jeigu programa yra transliuojama dviem kalbomis, pakartotinai spaudžiant mygtuką **I/II** galima persijungti į **DUAL I**, **DUAL II** arba **DUAL I+II**.



# NICAM PRIĖMIMAS

Jeigu jūsup televizorius yra su NICAM priĖmimo imtuvu, galima priimti itin aukštos kokybės NICAM technologijos atkuriamą skaitmeninį garsą.

Garsas pasirenkamas pagal transliuojamos programos tipą mygtuku I/II.

- 
- 1 Kai priimamas NICAM monofoninis garsas, galima rinktis **NICAM MONO** arba FM MONO.
  - 2 Kai priimamas NICAM stereofoninis garsas, galima rinktis **NICAM STEREO** arba FM MONO.  
Jeigu stereofoninis signalas yra silpnas, persijunkite į monofoninį.
  - 3 Kai priimamas NICAM dvigubas garsas, galima rinktis **NICAM DUAL I**, **NICAM DUAL II**, **NICAM DUAL I+II** arba **MONO**.
- 

## GARSIAKALBIO STIPRUMO PASIRINKIMAS

In AV1, AV2, S-Video2 (išskyrus modelį 32/37/42LB2R\*), AV3, AV4 (išskyrus modelį 42PC3R\*, 32/37/42LB2R\*), Component, RGB, HDMI1/DVI arba HDMI 2 režimuose galima pasirinkti kairiojo ir dešiniojo garsiakalbių transliuojamą garsą.

Norėdami pasirinkti garsą, pakartotinai spauskite mygtuką I/II.

**L+R:** Garso signalas iš garso įvesties L yra girdimas kairiajame garsiakalbyje, o garso signalas iš garso įvesties R – dešiniajame garsiakalbyje.

**L+L:** Garso signalas iš garso įvesties L siunčiamas į kairįjį ir dešinįjį garsiakalbius.

**R+R:** Garso signalas iš garso įvesties R siunčiamas į kairįjį ir dešinįjį garsiakalbius.

## LAIKRODŽIO NUSTATYMAS

Prieš naudodamiesi laiko įjungimo / išjungimo funkcija, privalote teisingai nustatyti laiką.

Jeigu nustatytasis laikas išsitrynė dėl elektros energijos sutrikimų arba išjungus iš maitinimo lizdo televizorių, laiką reikia nustatyti iš naujo.



- 1 Paspauskite mygtuką MENU, o po to ▲ / ▼ mygtuku pasirinkite **TIME** (laiko) meniu.
- 2 Paspauskite mygtuką ►, po to – mygtuką ▲ / ▼ ir pasirinkite **Clock** (laikrodis).
- 3 Paspauskite mygtuką ►, po to – mygtuką ▲ / ▼ ir nustatykite valandas.
- 4 Paspauskite mygtuką ►, po to – mygtuką ▲ / ▼ ir nustatykite minutes.
- 5 Norėdami grįžti į normalų televizoriaus veikimo režimą, paspauskite **EXIT** (baigties) mygtuką.

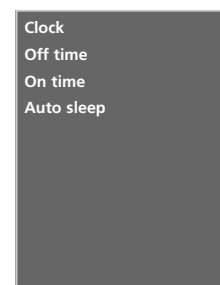

1

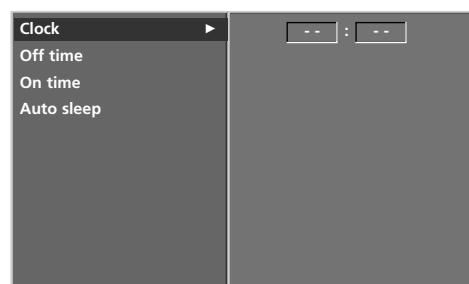

2 3

# ON/OFF TIME (įjungimo / išjungimo laikas)

Išjungimo funkcija automatiškai perjungia televizorių į budėjimo režimą nustatytu laiku.

Praėjus dviem valandoms po automatiško televizoriaus įsijungimo, jis bus automatiškai perjungtas į budėjimo režimą, jeigu nebus paspaustas kuris nors mygtukas.

Nustatyta įjungimo / išjungimo funkcija veikia kasdien nustatytu laiku.

Jeigu įjungimo ir išjungimo funkcijos nustatytos tam pačiam laikui, suveikia išjungimo funkcija.

Kad suveiktų įjungimo funkcija, televizorius turi būti budėjimo režime.



1 Paspauskite mygtuką MENU, o po to ▲ / ▼ mygtuku pasirinkite **TIME** (laiko) meniu.

2 Paspauskite mygtuką ►, po to – mygtuką ▲ / ▼ ir pasirinkite **Off time** (išjungimo laikas) / **On time** (įjungimo laikas).

3 Paspauskite mygtuką ►, po to – mygtuką ▲ / ▼ ir pasirinkite **On**.  
• Norėdami panaikinti įjungimo / išjungimo laiko funkciją, pasirinkite **Off**.

4 Paspauskite mygtuką ►, po to – mygtuką ▲ / ▼ ir nustatykite valandas.

5 Paspauskite mygtuką ►, po to – mygtuką ▲ / ▼ ir nustatykite minutes.

6 **Tik įjungimo laiko funkcijos atveju**  
• **Programa:** Paspauskite mygtuką ►, po to – mygtuką ▲ / ▼ ir pasirinkite programą.  
• **Garsas:** Paspauskite mygtuką ►, po to – mygtuką ▲ / ▼ ir sureguliuokite garsą televizoriaus įsijungimo metu

7 Norėdami grįžti į normalų televizoriaus veikimo režimą, paspauskite **EXIT** (baigties) mygtuką.

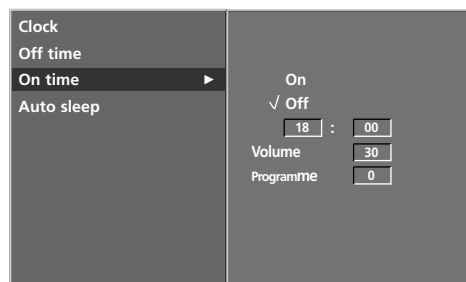
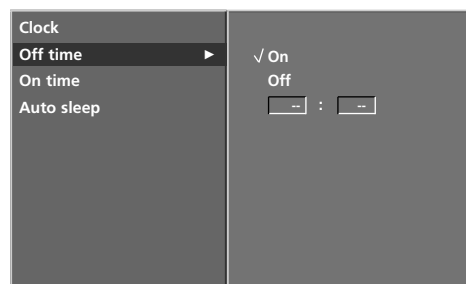
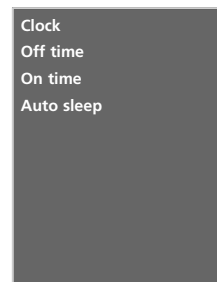

4 5 6

## SAVAIMINIS IŠSIJUNGIMAS

Jeigu nėra įvesties signalų, televizorius savaime išsijungia po 10 minučių.



- 1 Paspauskite mygtuką MENU, o po to ▲ / ▼ mygtuku pasirinkite **TIME** (laiko) meniu.
- 2 Paspauskite mygtuką ► , po to – mygtuką ▲ / ▼ ir pasirinkite **Auto sleep** (savaiminis išsijungimas)
- 3 Paspauskite mygtuką ► , po to – mygtuką ▲ / ▼ ir pasirinkite **On** (įjungti) arba **Off** (išjungti).
- 4 Norėdami grįžti į normalų televizoriaus veikimo režimą, paspauskite **EXIT** (baigties) mygtuką.

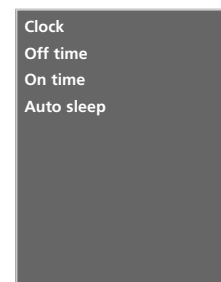

1

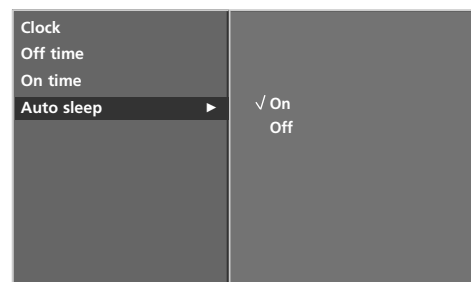

2 3

# SAVAIMINIO IŠSIJUNGIMO LAIKMATIS

Prieš eidami miegoti galite nesirūpinti, kas išjungs televizorių.

Savaiminio išsijungimo laikmatis automatiškai išjungs televizorių, praėjus nustatytam laikui.

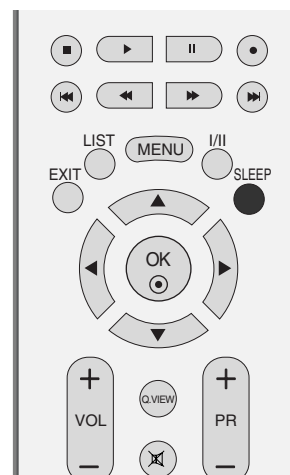

- 1 Pakartotinai spauskite mygtuką **SLEEP** (savaiminis išsijungimas) ir pasirinkite minučių skaičių. Ekране rodoma z z - - Min, po to – skaičiai 10, 20, 30, 60, 90, 120, 180 ir 240.

- Kai ekrane rodomas jūsų norimas minučių skaičius, laikmatis pradeda atgaline tvarka skaičiuoti pasirinktą minučių skaičių.
- Jeigu norite pažiūrėti, kiek liko laiko iki išsijungimo, vieną kartą paspauskite mygtuką SLEEP (savaiminis išsijungimas). Jeigu norite pažiūrėti, kiek liko laiko iki išsijungimo, vieną kartą paspauskite mygtuką SLEEP (savaiminis išsijungimas).
- Jeigu norite išjungti laikmatį, pakartotinai spauskite mygtuką SLEEP (savaiminis išsijungimas), kol ekrane pasirodo z z - - - Min,
- Jeigu nustatę laikmatį televizorių išjungsite, nustatytasis savaiminio išsijungimo laikas išsitrina.

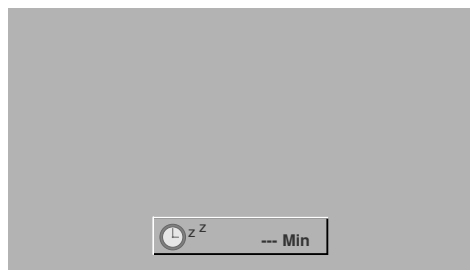

## CHILD LOCK (užblokavimas nuo vaikų)

Televizorių galima nustatyti taip, kad jį būtų galima valdyti tik nuotolinio valdymo pultu. Ši funkcija gali būti naudojama, norint išvengti neleistino televizoriaus žiūrėjimo.

Televizorius yra užprogramuotas taip, kad išsaugo režimą, kuris buvo naudojamas iki televizorių išjungiant.



- 1 Paspauskite mygtuką ►, po to – mygtuką ▲/▼ ir pasirinkite **SPECIAL** (specialųjį) meniu.
- 2 Paspauskite mygtuką ►, po to – mygtuką ▲/▼ ir pasirinkite **Child lock** (užblokavimas nuo vaikų).
- 3 Paspauskite mygtuką ►, po to – mygtuką ▲/▼ ir pasirinkite **On** (įjungti) arba **Off** (išjungti).
- 4 Norėdami grįžti į normalų televizoriaus veikimo režimą, paspauskite **EXIT** (baigties) mygtuką.

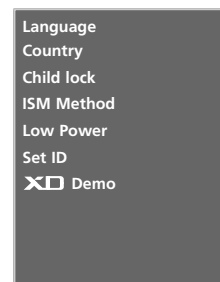

### ! PASTABA

- Jei įjungus užblokavimo nuo vaikų funkciją televizorių išjungiame, spauskite televizoriaus mygtukus **⏻ / I, INPUT, PR ▲ / ▼** arba nuotolinio valdymo pulte **POWER, INPUT, TV, PR +/-** arba skaitmeninius mygtukus.
- Kai užblokavimo nuo vaikų funkcija yra įjungta, televizoriaus žiūrėjimo metu paspaudus bet kurį mygtuką, televizoriaus ekrane rodomas užrašas „**Child lock on**“ (užblokavimas nuo vaikų įjungtas).

# ISM (apsauga nuo statinio vaizdo)

(kai kuriuose modeliuose)

Ilgą laiką televizoriaus ekrane palikus asmeninio kompiuterio arba vaizdo žaidimo užfiksuotą arba nejudantį vaizdą, ekrane gali likti jo atvaizdas. Stenkitės televizoriaus ekrane pernelyg ilgai nelaikyti užfiksuoto vaizdo.

Ši funkcija negali būti naudojama LCD TV modelio televizoriuose.



## White wash (plazmos atstatymas)

Kelioms dienoms įjungiamas ir paliekamas baltas ryškus fonas, kad išnyktų ekrane „išdegę“ atvaizdai.

**Pastaba:** Šios funkcijos dėka neįmanoma visiškai išnaikinti ilgai buvusio ir „išdegusio“ atvaizdo.

## Orbiter režimas

Orbiter režimas gali apsaugoti nuo atvaizdo „išdegimo“ ekrane. Tačiau pageidautina, kad ekrane nebūtų laikomi užfiksuoti vaizdai pernelyg ilgą laiką. Siekiant išvengti užfiksuoto vaizdo „išdegimo“ Orbiter režimo metu ekranas juda kas 2 minutes.

## Inversion (inversija)

Ši funkcija keičia ekrano spalvą.

Ekrano spalva automatiškai keičiasi kas 30 minučių.

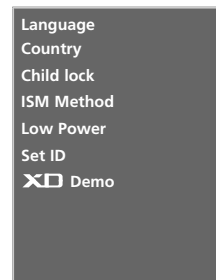

1

1 Paspauskite mygtuką ►, po to – mygtuką ▲ / ▼ ir pasirinkite **SPECIAL** (specialųjį) meniu.

2 Paspauskite mygtuką ►, po to – mygtuką ▲ / ▼ ir pasirinkite **ISM Method** (apsauga nuo statinio vaizdo).

3 Paspauskite mygtuką ►, po to – mygtuką ▲ / ▼ ir pasirinkite **Normal**, **White wash**, **Orbiter** arba **Inversion**.

Jeigu nenorite įjungti šios funkcijos, spauskite **Normal**.

4 Norėdami grįžti į normalų televizoriaus veikimo režimą, spauskite **EXIT** (baigties) mygtuką.

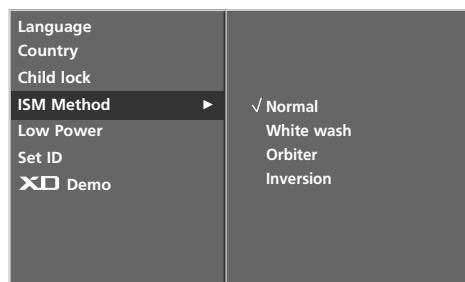

2 3

## LOW POWER (elektros energijos taupymas)(kai kuriuose modeliuose)

Ši funkcija sumažina elektros energijos vartojimą.

Ši funkcija negali būti naudojama LCD TV modelių televizoriuose.



- 1 Paspauskite mygtuką ►, po to – mygtuką ▲/▼ ir pasirinkite **SPECIAL** (specialųjį) meniu.
- 2 Paspauskite mygtuką ►, po to – mygtuką ▲/▼ ir pasirinkite **Low power** (elektros energijos taupymas).
- 3 Paspauskite mygtuką ►, po to – mygtuką ▲/▼ ir pasirinkite **On** (įjungti) arba **Off** (išjungti).
- 4 Norėdami grįžti į normalų televizoriaus veikimo režimą, paspauskite **EXIT** (baigties) mygtuką.

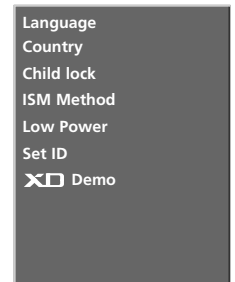

1



2 3

## XD DEMO funkcija

Įjunkite šią funkciją ir pamatysite, koks yra skirtumas, kai XD Demo yra įjungtas ir kai XD Demo yra išjungta

Ši funkcija negali būti naudojama RGB[PC], HDMI[PC] režime..

- 1 Paspauskite mygtuką ►, po to – mygtuką ▲/▼ ir pasirinkite **SPECIAL** (specialųjį) meniu.
- 2 Paspauskite mygtuką ►, po to – mygtuką ▲/▼ ir pasirinkite **XD Demo**.
- 3 Paspauskite mygtuką ► button to begin **XD Demo**.
- 4 Norėdami grįžti į normalų televizoriaus veikimo režimą, paspauskite **EXIT** (baigties) mygtuką.

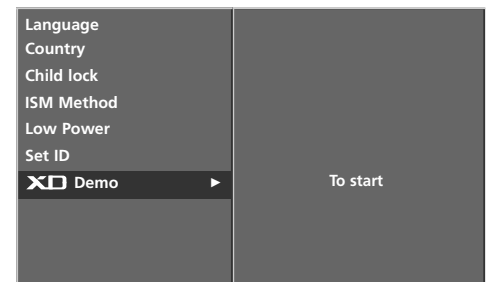

2 3

### • XD Demo





## Automatinė konfigūracija (tik RGB [PC] režime)

Automatiškai sureguliuoja vaizdo padėtį ir sumažina vaizdo virpėjimą.

Nors vaizdas yra ne visiškai geras, jūsų televizorius veikia gerai, tačiau jį reikia dar šiek tiek pareguliuoti

### Auto configure (automatinė konfigūracija)

Ši funkcija automatiškai reguliuoja ekrano padėtį, laikrodį ir fazę. Rodomas vaizdas išlieka šiek tiek nestabilus, kol vyksta automatinė konfigūracija.

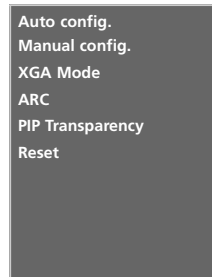

1

1 Paspauskite mygtuką MENU, o po to ▲ / ▼ mygtuku pasirinkite **SCREEN** (ekrano) meniu.

2 Paspauskite mygtuką ►, po to – mygtuką ▲ / ▼ ir pasirinkite **Auto config.** (automatinė konfigūracija).

3 Paspauskite mygtuką ► ir paleiskite automatinę konfigūraciją.

- Kai automatinė konfigūracija baigiasi, ekrane rodoma **OK** (patvirtinti).
- Jeigu vaizdo padėtis išlieka netinkama, automatinę konfigūraciją pakartokite dar kartą.
- Jeigu po automatinės konfigūracijos vaizdą reikia dar šiek tiek pareguliuoti RGB-PC režime, įjunkite **Manual config.** (rankinę konfigūraciją).

4 Norėdami grįžti į normalų televizoriaus veikimo režimą, paspauskite **EXIT** (baigties) mygtuką.

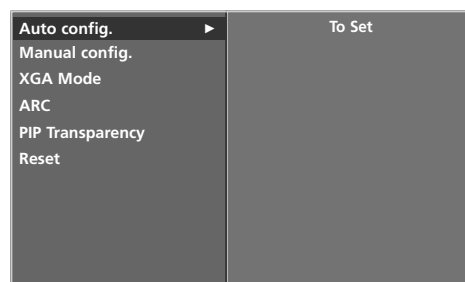

2 3

## RANKINĖ KONFIGŪRACIJA

Jeigu po automatinės konfigūracijos vaizdas netampa aiškus ir jeigu virpa simboliai, vaizdo fazę nustatykite rankiniu būdu.

Norėdami pataisyti ekrano dydį, reguliuokite **Clock** (laikrodį)

Ši funkcija yra galima šiuose režimuose: RGB[PC].

Phase (fazės) ir Clock (laikrodžio) funkcijų negalima naudoti RGB[DTV], COMPONENT (480p/576p/720p/1080i/1080p(47LB2R\* tik modeliuose)), HDMI1/DVI, HDMI2 (480p/576p/720p/1080i/1080p(47LB2R\* tik modeliuose)) režimuose.

**Clock** (laikrodis) Naudojant šią funkciją galima susilpninti vertikalų juostų matomumą ekrano fone. Pasikeičia ir horizontalusis ekrano dydis.

**Phase** (fazė) Ši funkcija pašalina horizontalius trukdžius ir paryškina simbolių matomumą.



Auto config.  
Manual config.  
XGA Mode  
ARC  
PIP Transparency  
Reset

1

1 Paspauskite mygtuką MENU, o po to ▲ / ▼ mygtuku pasirinkite **Screen** (ekrano) meniu.

2 Paspauskite mygtuką ►, po to – mygtuką ▲ / ▼ ir pasirinkite **Manual config.** (rankinė konfigūracija).

3 Paspauskite mygtuką ►, po to – mygtuką ▲ / ▼ ir pasirinkite **Phase** (fazė), **Clock** (laikrodis) **H-Position** (horizontalioji padėtis) ir **V-position** (vertikalioji padėtis).

4 Reguluokite mygtuku ◀ / ▶.

5 Norėdami grįžti į normalų televizoriaus veikimo režimą, paspauskite **EXIT** (baigties) mygtuką.

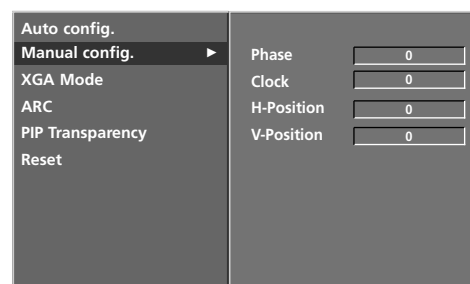

2 3 4

# VAIZDO FORMATO NUSTATYMAS

Ekraną galima žiūrėti skirtinguose formatuose: **Spectacle** (panorama), **Full** (pilnas vaizdas), **Original** (standartinis), **4:3**, **16:9**(platųjį), **14:9** ir **Zoom1** arba **Zoom2** (padidintas1 arba padidintas2).

Jeigu ekrane ilgesnį laiką yra paliekamas statinis vaizdas, jis gali „išdegti“ ir likti matomas.

Tokiu atveju gali būti nepatogu žiūrėti pilną vaizdą. Tuomet pakeiskite kitą režimą.

Padidinimo santykį galima reguliuoti mygtuk **▲ / ▼**.

Ši funkcija veikia su šiuo signalu.



- 1 Paspauskite mygtuką MENU, o po to **▲ / ▼** mygtuku pasirinkite **Screen** (ekrano) meniu.
- 2 Paspauskite mygtuką **▶**, po to – mygtuką **▲ / ▼** ir pasirinkite **ARC**.
- 3 Paspauskite mygtuką **▶**, po to – mygtuką **▲ / ▼** ir pasirinkite **Spectacle** (panorama), **Full** (pilnas vaizdas), **Original** (standartinis), **4:3**, **16:9**, **14:9**, **Zoom 1** arba **Zoom 2** (padidintas1 arba padidintas2).

- **Spectacle** (panorama)

Kai jūsų televizorius priima plačiaekranį signalą, ši funkcija sureguliuoja vaizdą taip, kad nelinejine proporcijoje horizontalus vaizdas būtų per visą ekraną.

- **Full** (pilnas ekranas)

Kai jūsų televizorius priima plačiaekranį signalą, ši funkcija sureguliuoja vaizdą taip, kad linijine proporcijoje horizontalus ir vertikalus vaizdas būtų per visą ekraną. (Ši funkcija neveikia su NTSC signalu).

- **Original**

Kai jūsų televizorius priima plačiaekranį signalą, jis automatiškai yra pakeičiamas į siunčiamo vaizdo formatą.

- **4 : 3**

Tai standartinis vaizdo formatas 4:3, kai iš abiejų vaizdo pusių atsiranda pilkos juostos.

- **16 : 9** (platųjį)

Ši funkcija sureguliuoja vaizdą taip, kad linijine proporcijoje horizontalus vaizdas būtų per visą ekraną (patogu žiūrėti 4:3 formato DVD plokšteles).

- **14 : 9**

Naudodami šią funkciją galite mėgautis vaizdo formatu 14:9 arba bendrąja televizijos programa. 14:9 formato ekranas atrodo taip, tarsi 4:3 formato ekranas būtų padidintas iš kairės ir dešinės pusių.

Auto config.  
Manual config.  
XGA Mode  
ARC  
PIP Transparency  
Reset

1

Auto config.  
Manual config.  
XGA Mode  
ARC  
PIP Transparency  
Reset

√ Spectacle  
Full  
Original  
4:3  
16:9  
14:9  
Zoom1  
Zoom2

2 3

## VAIZDO FORMATO NUSTATYMAS

- **Zoom 1** (1 padidinimas)

Ši funkcija leidžia žiūrėti nepakitęs vaizdą per visą ekraną. Tačiau viršuje ir apačioje vaizdas bus šiek tiek „nukirptas“

- **Zoom 2** (2 padidinimas)

Nustačius šią funkciją, vaizdas bus pakeistas – išplėstas horizontaliai ir „nukirptas“ vertikaliai. Šis vaizdas bus šiek tiek pakeistas, tačiau rodomas visame ekrane.

- 
- 4 Norėdami grįžti į normalų televizoriaus veikimo režimą, paspauskite EXIT (baigties) mygtuką.
- 

- Slinkties funkcija (ne visų modelių televizoriuose)

Paspauskite mygtuką ARC, o po to ▲ / ▼ mygtuku paslinkite ekraną.



! PASTABA

- ▶ 4:3 ir 16:9 (platųjį) formatą galima rinktis tik RGB[PC] ir HDMI[PC] režimuose.
- ▶ 4:3 ir 16:9 (platųjį). **Zoom 1** arba **Zoom 2** (padidintas1 arba padidintas2) formatą galima rinktis tik RGB[DTV], HDMI1/DVI[DTV], HDMI2[DTV], Component režimuose.

# VIDEOGRAFIKOS ADAPTERIO / IŠPLĖSTINĖS GRAFIKOS ADAPTERIO (VGA/XGA/UXGA) REŽIMO PASIRINKIMAS

Norėdami matyti normalų vaizdą, suderinkite RGB režimo skiriamąją gebą ir VGA/XGA/UXGA režimą.

Ši funkcija yra galima šiuose režimuose: RGB [PC].



- 1 Paspauskite mygtuką MENU, o po to ▲ / ▼ mygtuku pasirinkite **Screen** (ekrano) meniu.
- 2 Paspauskite mygtuką ►, po to – mygtuką ▲/▼ ir pasirinkite **XGA Mode** (arba **VGA/UXGA Mode**).
- 3 Paspauskite mygtuką ►, po to – mygtuką ▲/▼ ir pasirinkite pageidaujamą VGA/XGA/UXGA skiriamąją gebą.
- 4 Norėdami grįžti į normalų televizoriaus veikimo režimą, paspauskite **EXIT** (baigties) mygtuką.

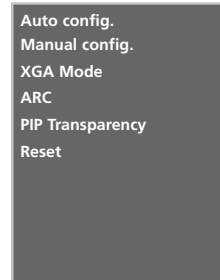

1

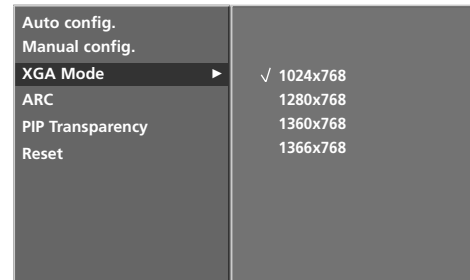

2 3

## INICIACIJA (ORIGINALIŲJŲ GAMYKLINIŲ PARAMETRŲ NUSTATYMAS)

Ši funkcija veikia nustatytame režime.

Norėdami inicijuoti nustatytą parametą:

- 1 Paspauskite mygtuką MENU, o po to ▲ / ▼ mygtuku pasirinkite **Screen** (ekrano) meniu.
- 2 Paspauskite mygtuką ►, po to – mygtuką ▲/▼ ir pasirinkite **Reset** (grįžtis).
- 3 Spauskite mygtuką ►.
  - Galima inicijuoti vaizdo padėtį, „vaizdo vaizde“ dydį ir jo padėtį (PIP dydžio ir PIP padėties funkcijomis galima naudotis tik PIP režime).

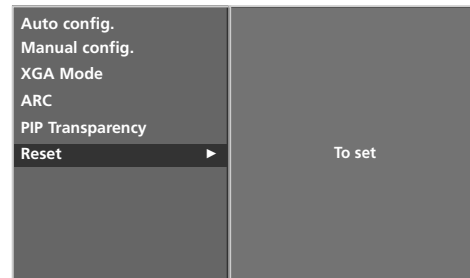

2 3

## NUOTOLINIO VALDYMO PROGRAMAVIMAS

Nuotolinis valdymas yra universalus. Nuotolinio valdymo pultą galima užprogramuoti taip, kad juo būtų galima valdyti daugumą kitų gamintojų prietaisų, valdomų nuotoliniu būdu. Atkreipkite dėmesį, kad nuotolinio valdymo pulti galima valdyti ne visus kitų gamintojų prietaisus.

### Kodo programavimas nuotolinio valdymo režimui

- 1 Patikrinkite nuotolinį valdymą.  
Norėdami išsiaiškinti, ar jūsų nuotolinio valdymo pultas gali valdyti kitus prietaisus be atskiro programavimo, įjunkite prietaisą (pvz., vaizdo grotuvą) ir nukreipę į jį nuotolinio valdymo pultą paspauskite atitinkamą pulto mygtuką (DVD arba VCR). Patikrinkite, ar prietaisas tinkamai reaguoja į mygtukus POWER (maitinimas) ir PR+. Jeigu prietaisas į šiuos mygtukus nereaguoja, nuotolinio valdymo pultą reikia programuoti.
- 2 Įjunkite prietaisą, kurį norite užprogramuoti, ir nuotolinio valdymo pulte paspauskite atitinkamą mygtuką (**DVD** arba **VCR**). Nuotolinio valdymo pulte užsidega pasirinkto prietaiso mygtukas.
- 3 Vienu metu spauskite mygtukus **MENU** ir **MUTE** ir nuotolinio valdymo pulte galite programuoti kodą.
- 4 Nuotolinio valdymo pulto skaitmeniniais mygtukais surinkite kodo numerį. Priedų programavimo kodų numeriai yra nurodyti tolesniuose puslapiuose. Jeigu kodą surinkote teisingai, prietaisas išsijungia.
- 5 Paspauskite mygtuką **MENU** ir išsaugokite kodą.
- 6 Patikrinkite, ar prietaisas tinkamai reaguoja į nuotolinio valdymo pulto funkcijas. Jeigu ne – pakartokite nuo 2 žingsnio.

# Programavimo kodas

## Vaizdo grotuvai

Prekinis ženklas	Kodai	Prekinis ženklas	Kodai	Prekinis ženklas	Kodai
AIWA	034	MAGNAVOX	031 033 034 041	SAMSUNG	032 040 102 104
AKAI	016 043 046 124 125 146		067 068		105 107 109 112
AMPRO	072	MARANTZ	012 031 033 067 069		113 115 120 122 125
ANAM	031 033 103	MARTA	101	SANSUI	022 043 048 135
AUDIO DYNAMICS	012 023 039 043	MATSUI	027 030	SANYO	003 007 010 014
BROKSONIC	035 037 129	MEI	031 033		102 134
CANON	028 031 033	MEMOREX	003 010 014 031	SCOTT	017 037 112 129
CAPEHART	108		033 034 053 072		131
CRAIG	003 040 135		101 102 134 139	SEARS	003 008 009 010
CURTIS MATHES	031 033 041	MGA	045 046 059		013 014 017 020
DAEWOO	005 007 010 064 065 108 110 111 112 116 117 119	MINOLTA	013 020		031 042 073 081
DAYTRON	108	MITSUBISHI	013 020 045 046 049 051 059 061 151	SHARP	031 054 149
DBX	012 023 039 043	MTC	034 040	SHINTOM	024
DYNATECH	034 053	MULTITECH	024 034	SONY	003 009 031 052
ELECTROHOME	059	NEC	012 023 039 043 048		056 057 058 076
EMERSON	006 017 025 027 029 031 034 035 036 037 046 101 129 131 138 153	NORDMENDE	043	SOUNDESIGN	034
FISHER	003 008 009 010	OPTONICA	053 054	STS	013
FUNAI	034	PANASONIC	066 070 074 083 133 140 145	SYLVANIA	031 033 034 059 067
GE	031 033 063 072 107 109 144 147	PENTAX	013 020 031 033 063	SYMPHONIC	034
GO VIDEO	132 136	PHILCO	031 034 067	TANDY	010 034
HARMAN KARDON	012 045	PHILIPS	031 033 034 054 067 071 101	TATUNG	039 043
HITACHI	004 018 026 034 043 063 137 150	PILOT	101	TEAC	034 039 043
INSTANTREPLAY	031 033	PIONEER	013 021 048	TECHNICS	031 033 070
JCL	031 033	PORTLAND	108	TEKNIKA	019 031 033 034 101
JCPENNY	012 013 015 033 040 066 101	PULSAR	072	THOMAS	034
JENSEN	043	QUARTZ	011 014	TMK	006
JVC	012 031 033 043 048 050 055 060 130 150 152	QUASAR	033 066 075 145	TOSHIBA	008 013 042 047 059 082 112 131
KENWOOD	014 034 039 043 047 048	RCA	013 020 033 034 040 041 062 063 107 109 140 144 145 147	TOTEVISION	040 101
LG (GOLDSTAR)	001 012 013 020 101 106 114 123	REALISTIC	003 008 010 014 031 033 034 040 053 054 101	UNITECH	040
LLOYD	034	RICO	058	VECTOR RESEARCH	012
LXI	003 009 013 014 017 034 101 106	RUNCO	148	VICTOR	048
MAGIN	040	SALORA	014	VIDEO CONCEPTS	012 034 046
				VIDEOSONIC	040
				WARDS	003 013 017 024 031 033 034 040 053 054 131
				YAMAHA	012 034 039 043
				ZENITH	034 048 056 058 072 080 101

# PRIEDAS

## Programavimo kodas

### DVD

Prekinis ženklas	Kodai	Prekinis ženklas	Kodai	Prekinis ženklas	Kodai
APEX DIGITAL	022	MITSUBISHI	002	RCA	005 006
DENON	020 014	NAD	023	SAMSUNG	011 015
GE	005 006	ONKYO	008 017	SONY	007
HARMAN KARDON	027	PANASONIC	003 009	THOMPSON	005 006
JVC	012	PHILIPS	013	TOSHIBA	019 008
LG	001 010 016 025	PIONEER	004 026	YAMAHA	009 018
MAGNAVOX	013	PROCEED	021	ZENITH	010 016 025
MARANTZ	024	PROSCAN	005 006		



# TRIKČIŲ DIAGNOSTIKOS KONTROLINIS LAPAS

## Neveikia televizorius.

### Neveikia nuotolinio valdymo pultas

- Patikrinkite, ar tarp televizoriaus ir nuotolinio valdymo pulto nėra jokio trukdymus sukeliančio daikto.
- Ar teisingai įdėti elementai (+ prie +, - prie -)?
- Nustatykite reikiamą veikimo režimą: TV, VCR ir t.t.
- Įdėkite naujus elementus.

### Netikėtai išsijungia maitinimas

- Ar nustatytas savaiminio išsijungimo laikmatis?
- Patikrinkite maitinimą. Gali būti pertrauktas maitinimas
- Jeigu nustatytas parametras „automatinis išjungimas“, neveikia nustatyta stotis.

## Neveikia vaizdo funkcija.

### Nėra nei vaizdo, nei garso

- Patikrinkite, ar įjungtas televizorius.
- Pabandykite įjungti kitą kanalą. Problema gali būti susijusi su transliacija.
- Patikrinkite, ar į maitinimo lizdą įjungtas kabelis.
- Patikrinkite antenos kryptį ir / arba vietą.
- Patikrinkite sieninį maitinimo lizdą – įjunkite į jį kitą prietaisą ir pažiūrėkite, ar jis veikia.

### Įjungus televizorių vaizdas atsiranda labai lėtai

- Tai normalu. Kol televizorius įsijungia, vaizdas nerodomas. Jeigu vaizdas neatsiranda ilgiau nei 5 minutes, kreipkitės į techninio aptarnavimo centrą.

### Nėra spalvų, blogos spalvos arba prastas vaizdas

- Meniu pareguliuokite spalvas.
- Tarp televizoriaus ir vaizdo grotuvo turi būti pakankamas atstumas.
- Pabandykite įjungti kitą kanalą. Problema gali būti susijusi su transliacija.
- Ar teisingai prijungti vaizdo kabeliai?
- Įjunkite bet kurią funkciją, kad atsirastų vaizdo šviesumas.

### Horizontalios ar vertikalios juostos arba virpantis vaizdas

- Patikrinkite, ar trukdžiai nėra susiję su kitais veikiančiais elektros prietaisais ar įrankiais.

### Kai kurie kanalai blogai rodo

- Problemos gali būti susijusios su perduodančia stotimi arba kabeliu – persijunkite į kitą stotį.
- Silpnas stoties signalas – pasukiokite anteną, kad ji gaudytų silpnesnius stoties signalus.
- Paieškokite galimų trukdžių šaltinių.

### Vaizde matomos linijos arba dryželiai

- Patikrinkite anteną (pakeiskite antenos kryptį).

## TRIKČIŲ DIAGNOSTIKOS KONTROLINIS LAPAS

Neveikia garso funkcija.	
<b>Vaizdas geras, tačiau nėra garso</b>	<ul style="list-style-type: none"> <li>■ Paspauskite garso mygtuką VOL arba VOLUME.</li> <li>■ Nėra garso? Paspauskite mygtuką MUTE.</li> <li>■ Pabandykite įjungti kitą kanalą. Problema gali būti susijusi su transliacija.</li> <li>■ Ar teisingai prijungti garso kabeliai?</li> </ul>
Neveikia vienas garsiakalbis	<ul style="list-style-type: none"> <li>■ Meniu pareguliuokite garso balansą.</li> </ul>
<b>Televizoriaus viduje girdisi neįprastas garsas</b>	<ul style="list-style-type: none"> <li>■ Drėgmės ar temperatūros pasikeitimas gali sąlygoti neįprastus garsus, kai televizorius yra įjungiamas arba išjungiamas, tačiau tai nėra koks nors gedimas ar triktis.</li> </ul>

Problemos PC (asmeninio kompiuterio) režime. (Taikoma tik PC režimui)	
<b>Signalas yra už diapazono ribų.</b>	<ul style="list-style-type: none"> <li>■ Pareguliuokite skiriamąją gebą ir horizontalųjį bei vertikalųjį dažnį.</li> <li>■ Patikrinkite įvesties šaltinį.</li> </ul>
<b>Fone matomos vertikalios juostos, yra horizontalių trukdžių ir netisingas vaizdo išsidėstymas</b>	<ul style="list-style-type: none"> <li>■ Įjunkite automatinę konfigūraciją arba sureguliuokite laikrodį, fazę ir horizontaliąją ar vertikalios padėtį.</li> </ul>
<b>Nestabilios spalvos arba viena spalva</b>	<ul style="list-style-type: none"> <li>■ Patikrinkite signalo kabelį.</li> <li>■ Ištraukite ir iš naujo įstatykite kompiuterio vaizdo plokštę.</li> </ul>

# TECHNINĖ PRIEŽIŪRA

Tinkamos priežiūros dėka galima išvengti įvairių gedimų. Kruopščiai ir reguliariai valykite televizorių – tokiu būdu prailginsite jo tarnavimo laiką. Prieš valydami nepamirškite išjungti televizoriaus ir ištraukti iš maitinimo lizdo kabelio.

## Ekranu valymas

- 1 Štai puikus būdas, kaip apsaugoti ekraną nuo dulkių. Drungname vandenyje su trupučiu audinių minkštiklio arba indų ploviklio sudrėkinkite minkštą šluostę. Gerai išgręžkite šluostę ir ją nuvalykite ekraną.
- 2 Nuvalykite nuo ekrano drėgmės perteklių ir prieš įjungdami televizorių leiskite jam nudžiūti.

## Korpuso valymas

- Valykite korpusą minkšta ir sausa šluoste, nepaliekiančia plaušelių.
- Korpuso nevalykite drėgna šluoste.

## Jeigu ketinate išvykti ilgesniam laikui

### DĖMESIO

- ▶ Jeigu ketinate išvykti ilgesniam laikui (pvz., atostogų), ištraukite iš maitinimo lizdo kabelį, kad televizoriui nepakenktų žaibas arba galimi elektros energijos pertrūkiai.

# PRIEDAS

## GAMINIO SPECIFIKACIJOS

MODELIAI		37LC2R*	37LC25R*	42LC2R*	42LC25R*
		37LC2R-ZH 37LC2RA-ZH 37LC2RB-ZH	37LC25R-ZH	42LC2R-ZH 42LC2RA-ZH 42LC2RB-ZH	42LC25R-ZH
Matmenys (plotis x aukštis x gylis)	su stovu	944,0 x 729 x 286 mm 37,1 x 28,7 x 11,2 colių		1054 x 813 x 286 mm 41,4 x 32 x 11,2 colių	
	be stovo	944,0 x 659,3 x 129,7 mm 37,1 x 26 x 5,1 colių		1054 x 746 x 136,8 mm 41,4 x 29,3 x 5,3 colių	
Svoris	su stovu	30,4 kg/67,0 lbs		42,3kg/93,2 lbs	
	be stovo	25,9 kg /57,1 lbs		35,7kg/78,7 lbs	
Maitinimas Televizijos sistema Išorinės antenos tariamoji varža		AC100-240V~ 50/60Hz PAL/SECAM B/G/D/K, PAL I/II, SECAM L/L' 75 Ω			
Aplinkos sąlygos	Veikimo temperatūra Veikimo drėgmė	0 ~ 40°C / 32 ~ 104°F Mažesnė nei 80%			
	Laikymo temperatūra Veikimo drėgmė	-20 ~ 60°C / -4 ~ 140°F Mažesnė nei 85%			

MODELIAI		37LC3R*	42LC3R*
		37LC3R-ZH	42LC3R-ZH
Matmenys (plotis x aukštis x gylis)	su stovu	1059,9 x 659 x 299 mm 41,7 x 26 x 12 colių	1195,5 x 759,8 x 391,3 mm 47 x 30 x 15,4 colių
	be stovo	1059,9 x 592,2 x 132 mm 41,7 x 23,3 x 5,1 colių	1195,5 x 684 x 139 mm 47 x 27 x 5,4 colių
Svoris	su stovu	28 kg/61,7lbs	38,4 kg/76,7 lbs
	be stovo	24,76 kg/54,5lbs	33,9 kg/74,7 lbs
Maitinimas Televizijos sistema Išorinės antenos tariamoji varža		AC100-240V~ 50/60Hz PAL/SECAM B/G/D/K, PAL I/II, SECAM L/L' 75 Ω	
Aplinkos sąlygos	Veikimo temperatūra Veikimo drėgmė	0 ~ 40°C / 32 ~ 104°F Mažesnė nei 80%	
	Laikymo temperatūra Veikimo drėgmė	-20 ~ 60°C / -4 ~ 140°F Mažesnė nei 85%	

MODELIAI		42PC1R*	42PC3R*	50PC1R*
		42PC1R-ZH 42PC1RA-ZH	42PC3R-ZH 42PC3RA-ZH	50PC1R-ZH 50PC1RA-ZH
Matmenys (plotis x aukštis x gylis)	su stovu	1129,0 x 748,5 x 380,0 mm 44,4 x 29,4 x 14,9 colių	1129,0 x 748,5 x 333,6 mm 44,4x 29,4 x 13,1 colių	1302,6 x 872 x 355,8 mm 51,2 x 34,3 x 14 colių
	be stovo	1129,0 x 695,0 x 103,7 mm 44,4 x 27,3 x 4 colių	1129,0 x 695,0 x 103,7 mm 44,4x 27,3 x 4 colių	1302,6 x 810x 1077 mm 51,2 x 31,8 x 4,2 colių
Svoris	su stovu	29,3 kg/64,6lbs	31,0 kg/68,4 lbs	51,5 kg/113,5 lbs
	be stovo	25,4 kg/56,0 lbs	24,3 kg/53,4lbs	44,3 kg/97,7 lbs
Maitinimas Televizijos sistema Išorinės antenos tariamoji varža		AC100-240V~ 50/60Hz PAL/SECAM B/G/D/K, PAL I/II, SECAM L/L' 75 Ω		
Aplinkos sąlygos	Veikimo temperatūra Veikimo drėgmė	0 ~ 40°C / 32 ~ 104°F Mažesnė nei 80%		
	Laikymo temperatūra Veikimo drėgmė	-20 ~ 60°C / -4 ~ 140°F Mažesnė nei 85%		

MODELIAI		47LB2R*
		47LB2R-ZH 47LB2RF-ZH
Matmenys (plotis x aukštis x gylis)	su stovu	1280 x 828 x 315 mm 50,3 x 32,6 x 12,4 colių
	be stovo	1280x 719 x 137 mm 50,3 x 28,3 x 5,3colių
Svoris	su stovu	58kg/127,8lbs
	be stovo	47,5kg/104,7 lbs
Maitinimas Televizijos sistema Išorinės antenos tariamoji varža		AC100-240V~ 50/60Hz PAL/SECAM B/G/D/K, PAL I/II, SECAM L/L' 75 Ω
Aplinkos sąlygos	Veikimo temperatūra Veikimo drėgmė	0 ~ 40°C / 32 ~ 104°F Mažesnė nei 80%
	Laikymo temperatūra Veikimo drėgmė	-20 ~ 60°C / -4 ~ 140°F Mažesnė nei 85%

■ Kokybės tikslu pirma nurodytos specifikacijos gali būti keičiamos be išankstinio įspėjimo.

## PRODUCT SPECIFICATIONS

MODELIAI		32LB2R*	37LB2R*	42LB2R*
		32LB2R-ZH	37LB2R-ZH	42LB2R-ZH
Matmenys (plotis x aukštis x gylis)	su stovu	911,4 x 599 x 259 mm 35,8 x 23,5 x 10 colių	1045,8x 693,8x 260,4 mm 41,1 x 27,2 x 10,2 colių	1175 x 768x300 mm 46,2 x 30,2 x 11,8 colių
	be stovo	911,4 x 511,5x 124,2mm 35,8 x 20,1 x 4,8 colių	1045,8x 594,4x 133mm 41,1 x 23,4 x 5,2 colių	1175 x 670x 143,8mm 46,2 x 26,3 x 5,6 colių
Svoris	su stovu	22,6 kg/49,8 lbs	31,6kg/69,6 lbs	41,4kg/91,2 lbs
	be stovo	17,8 kg/39,2 lbs	25,3 kg/55,7 lbs	33,9kg/74,7 lbs
Maitinimas Televizijos sistema Išorinės antenos tariamoji varža		AC100-240V~ 50/60Hz PAL/SECAM B/G/D/K, PAL I/II, SECAM L/L' 75 ohm		
Aplinkos sąlygos	Veikimo temperatūra Veikimo drėgmė	0 ~ 40°C/32 ~ 104°F Mažesnė nei 80%		
	Laikymo temperatūra Veikimo drėgmė	-20 ~ 60°C/-4 ~ 140°F Mažesnė nei 85%		

- Kokybės tikslu pirma nurodytos specifikacijos gali būti keičiamos be išankstinio įspėjimo.



**LG Electronics Inc.**



# PRIEDAS

## IŠORINIO VALDYMO ĮTAISO NUSTATYMAS

Įjunkite RS-232C jungtį į išorinį valdymo prietaisą (pvz., kompiuterį arba garso / vaizdo valdymo sistemą) ir valdykite TV funkcijas iš išorės.

Įjunkite valdymo įtaiso nuoseklųjį priedą į TV nugarėlėje esančią RS-232C jungtį. RS-232C sujungimo kabelis prie TV nepridedamas.

### RS-232C montavimas

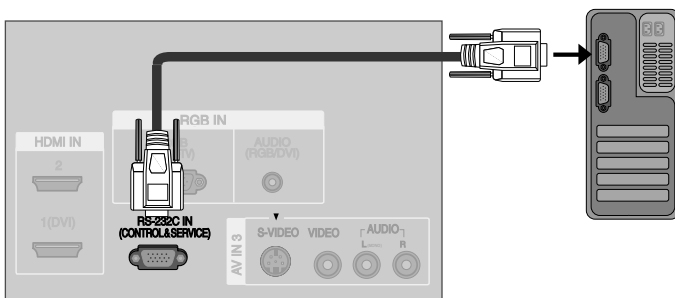

### Jungties tipas; D-sub 9 kontaktų šakutė

Nr.	Kontakto pavadinimas
1	Prijungimo nėra
2	RXD (duomenų priėmimas)
3	TXD (duomenų perdavimas)
4	DTR (galinio įrenginio pasiruošimas)
5	GND (žemė)
6	DSR (duomenų perdavimo įrangos pasiruošimas)
7	RTS (pasiruošimas perduoti)
8	CTS (pasiruošimas priimti)
9	Prijungimo nėra

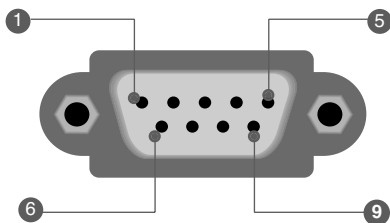

## RS-232C konfigūracija

### 7 laidų konfigūracija (standartinis RS-232C kabelis)

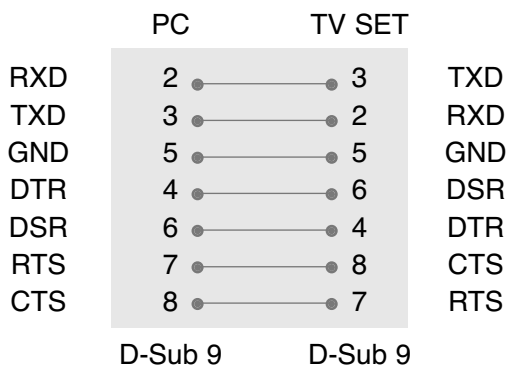

### 3 laidų konfigūracija (nestandartinis kabelis)

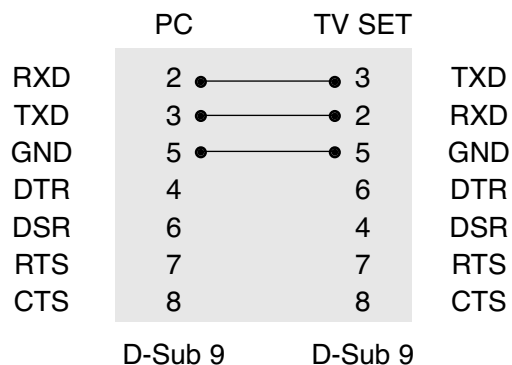

## ID (atpažinimo numerio) nustatymas

- Ši funkcija naudojama televizoriaus atpažinimo numeriui nustatyti.
- Ž. skyrių „Realusis duomenų paskirstymas“. 6 psl.

- 1 Paspauskite mygtuką MENU, o po to ▲ / ▼ mygtuku pasirinkite Special (specialųjį) meniu.
- 2 Paspauskite mygtuką ►, po to – mygtuką ▲/▼ ir pasirinkite Set ID (nustatyti ID).
- 3 Paspauskite mygtuką ►, po to – mygtuką ◀/▶ ir nustatykite Set ID, pasirinkdami pageidaujamą televizoriaus ID numerį.
  - Set ID galima nustatyti nuo 1 iki 99.
- 4 Norėdami grįžti į normalų televizoriaus veikimo režimą, paspauskite EXIT (baigties) mygtuką.

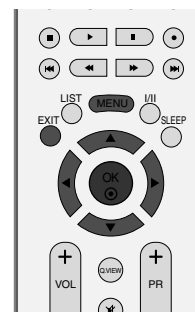

## Sujungimo parametrai

- Sparta bodais: 9 600 bitų/sek. (UART)
- Duomenų ilgis: 8 bitai
- Lyginumas: nėra
- Stabdos bitas: 1 bitas
- Sujungimo kodas: ASCII kodas
- Naudokite susuktą (grįžtamąjį) kabelį.

# PRIEDAS

## Komandų sąrašas

	1 KOMANDA	2 KOMANDA	DUOMENYS (šešiolyktainiai)		1 KOMANDA	2 KOMANDA	DUOMENYS (šešiolyktainiai)
01. Maitinimas	k	a	0 ~ 1	15. Balansas	k	t	0 ~ 64
02. Formatinis koeficientas	k	c	*	16. Spalvų temperatūra	k	u	0 ~ 3
03. Ekranų išjungimas	k	d	0 ~ 1	17. Raudonumo reguliavimas	k	v	0 ~ 3C (arba 50)
04. Garso išjungimas	k	e	0 ~ 1	18. Žalumo reguliavimas	k	w	0 ~ 3C (arba 50)
05. Garso reguliavimas	k	f	0 ~ 64	19. Mėlynumo reguliavimas	k	\$	0 ~ 3C (arba 50)
06. Kontrastiškumas	k	g	0 ~ 64	20. Nenormali būseną	k	z	FF
07. Šviesumas	k	h	0 ~ 64	21. ISM (apsauga nuo statinio vaizdo)	j	p	0 ~ 3
08. Spalvingumas	k	i	0 ~ 64	22. Elektros energijos taupymas	j	q	0 ~ 1
09. Atspalvis	k	j	0 ~ 64	23. Orbiter laikmačio nustatymas	j	r	1 ~ FE
10. Ryškuma	k	k	0 ~ 64	24. Orbiter ekrano elementų nustatymas	j	s	1 ~ 3
11. Ekranu rodomų menu pasirinkimas	k	l	0 ~ 1	25. Automatinė konfigūracija	j	u	1
12. Nuotolinio valdymo pulto blokavimas	k	m	0 ~ 1	26. Komandų nustatymas	m	a	*
13. PIP/DW	k	n	*	27. Mygtukas	m	c	Mygtuko kodas
14. PIP padėtis	k	q	0 ~ 3	28. Įvesties pasirinkimas (pagrindinio vaizdo)	x	b	*
				29. Įvesties pasirinkimas (PIP)	x	y	*

## Perdavimo / priėmimo protokolas

Perdavimas
<b>[1 komanda][2 komanda][ ][Set ID][ ][Duomenys][Cr]</b>
[1 komanda] : Pirmoji komanda kontroliuoja televizorių( j,k,mor x)
[2 komanda]: Antroji komanda kontroliuoja televizorių.
[Set ID] : Setup (nustatymo) menu galima nustatyti pageidaujama televizoriaus ID numerį. Nustatymo diapazonas – nuo 0 iki 99. Pasirinkus ID numerį „0“, bus valdomi visi prijungti televizoriai. Menu televizoriaus ID numeris yra rodomas dešimtainiu skaičiumi (1 – 99), o perdavimo / priėmimo protokole – šešiolyktainiu (0 x 0 – 0 x 63).
[DUOMENYS] : perduoda komandų duomenis. Perduoda „FF“ duomenis, kad nustatytų komandos būklę.
[Cr] : Atgalinė vežimėlio eiga ASCII kodas „0x0D“
[ ] : ASCII kodas: „tarpas (0x20)“

OK (patvirtinimas)
<b>[2 komanda][ ][Set ID][ ][OK][ ][Duomenys][x]</b>
Kai televizorius gauna normalius duomenis, jis siunčia šiuo formatu pagrįstą ACK (patvirtinimo) signalą. Jeigu tuo metu duomenys yra skaitymo režime, televizorius nustato realiąją duomenų būseną. Jeigu duomenys yra rašymo režime, televizorius grąžina asmeninio kompiuterio duomenis.
Klaidos patvirtinimas
<b>[2 komanda][ ][Set ID][ ][NG][Duomenys][x]</b>
Kai televizorius gauna nenormalius duomenis iš neveikiančių funkcijų arba dėl susijungimo klaidos, jis siunčia šiuo formatu pagrįstą ACK (patvirtinimo) signalą.
Data1: negaliojantis kodas
Data2: nepalaikoma funkcija
Data3: palaukite šiek tiek ilgiau

#### 01. Maitinimas (2 komanda: a)

Kontroliuoti TV įjungimą / išjungimą

Perdavimas [k][a][ ][Set ID][ ][Duomenys][Cr]

0 duomuo: maitinimas išjungta      1 duomuo: maitinimas įjungta

Patvirtinimas [a][ ][Set ID][ ][OK][Duomenys][x]

Patvirtina maitinimo būseną (įjungta / išjungta).

Perdavimas [k][a][ ][Set ID][ ][FF][Cr]

Patvirtinimas [a][ ][Set ID][ ][OK][Duomenys][x]

\* Jeigu kitos funkcijos perduoda šiuo formatu pagrįstus „FF“ duomenis, patvirtinti duomenys reiškia kiekvienos funkcijos būseną

\* Norint nuo išjungimo būsenos pereiti prie įjungimo, daugiau nei du kartus įveskite perdavimą.

#### 02. Formatinis koeficientas (2 komanda: c) (pagrindinio vaizdo dydis)

Reguliuoti ekrano formatą. (Pagrindinio vaizdo formatas)

Ekrano formatą galima reguliuoti nuotolinio valdymo punkto mygtuku ARC (formatinio koeficiento valdymas) arba SCREEN (ekrano) meniu.

Perdavimas [k][c][ ][Set ID][ ][Duomenys][Cr]

1 duomuo: normalus ekranas (4:3)	5 duomuo: pilnas ekranas (2 padidinimas)
2 duomuo: platus ekranas (16:9)	6 duomuo: standartinis
3 duomuo: panorama	7 duomuo: platus ekranas (14:9)
4 duomuo: pilnas ekranas (1 padidinimas)	8 duomuo: pilnas ekranas (ne visų modelių televizoriuose)

Patvirtinimas [c][ ][Set ID][ ][OK][Duomenys][x]

\* Su RGB-PC arba komponentine jungtimi galima pasirinkti 16:9 arba 4:3 ekrano formato koeficientą.

#### 03. Ekrano išjungimas (2 komanda: d)

Įjungti arba išjungti ekraną.

Perdavimas [k][d][ ][Set ID][ ][Duomenys][Cr]

0 duomuo: funkcija išjungta (vaizdas yra)

1 duomuo: funkcija įjungta (vaizdo nėra)

Patvirtinimas [d][ ][Set ID][ ][OK][Duomenys][x]

#### 04. Garso išjungimas (2 komanda: e)

Įjungti arba išjungti garsą.

Garsą galima nutildyti ir nuotolinio valdymo pulto mygtuku MUTE.

Perdavimas [k][e][ ][Set ID][ ][Duomenys][Cr]

0 duomuo: funkcija išjungta (garsas yra)

1 duomuo: funkcija įjungta (garso nėra)

Patvirtinimas [e][ ][Set ID][ ][OK][Duomenys][x]

#### 05. Garso reguliavimas (2 komanda: f)

Reguliuoti garsą.

Garsą galima reguliuoti ir nuotolinio valdymo pulto garso reguliavimo mygtukais.

Perdavimas [k][f][ ][Set ID][ ][Duomenys][Cr]

Minimalūs duomenys: 0 – Maksimalūs duomenys: 64

Ž skyrių „Realusis duomenų paskirstymas 1“. 6 psl.

Patvirtinimas [f][ ][Set ID][ ][OK][Duomenys][x]

#### 06. Kontrastiškumas (2 komanda: g)

Reguliuoti ekrano kontrastingumą.

Kontrastiškumą galima reguliuoti ir PICTURE (vaizdas) meniu.

Perdavimas [k][g][ ][Set ID][ ][Duomenys][Cr]

Minimalūs duomenys: 0 – Maksimalūs duomenys: 64

Ž skyrių „Realusis duomenų paskirstymas 1“. 6 psl.

Patvirtinimas [g][ ][Set ID][ ][OK][Duomenys][x]

#### 07. Šviesumas (2 komanda: h)

Reguliuoti ekrano ryškumą

Ryškumą galima reguliuoti ir PICTURE (vaizdas) meniu.

Perdavimas [k][h][ ][Set ID][ ][Duomenys][Cr]

Minimalūs duomenys: 0 – Maksimalūs duomenys: 64

Ž skyrių „Realusis duomenų paskirstymas 1“. 6 psl.

Patvirtinimas [h][ ][Set ID][ ][OK][Duomenys][x]

#### 08. Spalvingumas (2 komanda: i)

Reguliuoti ekrano spalvingumą.

Spalvingumą galima reguliuoti ir PICTURE (vaizdas) meniu.

Perdavimas [k][i][ ][Set ID][ ][Duomenys][Cr]

Minimalūs duomenys: 0 – Maksimalūs duomenys: 64

Ž skyrių „Realusis duomenų paskirstymas 1“. 6 psl.

Patvirtinimas [i][ ][Set ID][ ][OK][Duomenys][x]

#### 09. Atspalvis (2 komanda: j)

Reguliuoti ekrano atspalvį

Atspalvį galima reguliuoti ir PICTURE (vaizdas) meniu.

Perdavimas [k][j][ ][Set ID][ ][Duomenys][Cr]

Minimalūs duomenys: 0 – Maksimalūs duomenys: 64

Ž skyrių „Realusis duomenų paskirstymas 1“. 6 psl.

Patvirtinimas [j][ ][Set ID][ ][OK][Duomenys][x]

# PRIEDAS

## 10. Ryškumas (2 komanda: k)

Reguliuoti ekrano aštrumą

Aštrumą galima reguliuoti ir PICTURE (vaizdas) meniu.meniu.

Perdavimas [k][k][ ][Set ID][ ][Duomenys][Cr]

Minimalūs duomenys: 0 – Maksimalūs duomenys: 64

Ž skyrių „Realusis duomenų paskirstymas 1“. 6 psl.

Patvirtinimas [k][ ][Set ID][ ][OK][Duomenys][x]

## 11. Ekrane rodomų meniu pasirinkimas (2 komanda: l)

Ijungti arba išjungti ekrane rodomus meniu, kai TV valdomas nuotoliniu būdu.

Perdavimas [k][l][ ][Set ID][ ][Duomenys][Cr]

0 duomuo: funkcija 1 duomuo: funkcija  
išjungta įjungta

Patvirtinimas [l][ ][Set ID][ ][OK][Duomenys][x]

## 12. Nuotolinio valdymo pulto blokavimas (komanda 2: m)

Užblokuoti nuotolinio valdymo pulto ir TV priekinės plokštės valdymo mygtukus

Perdavimas [k][m][ ][Set ID][ ][Duomenys][Cr]

0 duomuo: funkcija išjungta

1 duomuo: funkcija įjungta

Patvirtinimas [m][ ][Set ID][ ][OK][Duomenys][x]

Nustatykite šį režimą, jeigu nesinaudojate nuotolinio valdymo pulto ir TV priekinės plokštės valdymo mygtukais. Įjungus / išjungus maitinimo šaltinį, blokavimo funkcija atjungama.

## 13. PIP / DW (2 komanda: n)

Reguliuoti PIP („vaizdas vaizde“) / DW

PIP / DW galima reguliuoti nuotolinio valdymo pulto PIP mygtuku arba PIP / DW meniu.

Perdavimas [k][n][ ][Set ID][ ][Duomenys][Cr]

0 duomuo: PIP / DW išjungtas

1 duomuo: PIP 2 duomuo: DW1

3 duomuo: DW2 5 duomuo: POP

Patvirtinimas [n][ ][Set ID][ ][OK][Duomenys][x]

## 14. PIP padėtis (2 komanda: q)

Pasirinkti mažojo vaizdo padėtį PIP režime.

Mažojo vaizdo padėtį galima reguliuoti nuotolinio valdymo pulto POSITION (padėtis) mygtuku arba PIP / DW meniu.

Perdavimas [k][q][ ][Set ID][ ][Duomenys][Cr]

0 duomuo: ekrano apačioje, dešinėje pusėje

1 duomuo: ekrano apačioje, kairėje pusėje

2 duomuo: ekrano viršuje, kairėje pusėje

3 duomuo: ekrano viršuje, dešinėje pusėje

Patvirtinimas [q][ ][Set ID][ ][OK][Duomenys][x]

## 15. Balansas (2 komanda: t)

Reguliuoti balansą.

Balansą galima reguliuoti ir SOUND (garsas) meniu.

Perdavimas [k][t][ ][Set ID][ ][Duomenys][Cr]

Minimalūs duomenys: 0 – Maksimalūs duomenys: 64

Ž skyrių „Realusis duomenų paskirstymas 1“. 6 psl.

Patvirtinimas [t][ ][Set ID][ ][OK][Duomenys][x]

## 16. Color Temperature (Command2:u)

To adjust color temperature.

CSM galima reguliuoti ir PICTURE (vaizdas) meniu.

Perdavimas [k][u][ ][Set ID][ ][Duomenys][Cr]

0 duomuo: šalta 1: normali 2: šilta 3: vartotoja

Patvirtinimas [u][ ][Set ID][ ][OK][Duomenys][x]

## 17. Raudonumo reguliavimas (2 komanda: v)

Reguliuoti raudonos spalvos temperatūrą.

Perdavimas [k][v][ ][Set ID][ ][Duomenys][Cr]

Minimalūs duomenys: 0 – Maksimalūs duomenys: 50 (arba 3C)

Ž skyrių „Realusis duomenų paskirstymas 2“. 6 psl.

Patvirtinimas [v][ ][Set ID][ ][OK][Duomenys][x]

## 18. Žalumo reguliavimas (2 komanda: w)

Reguliuoti raudonos spalvos temperatūrą.

Perdavimas [k][w][ ][Set ID][ ][Duomenys][Cr]

Minimalūs duomenys: 0 – Maksimalūs duomenys: 50 (arba 3C)

Ž skyrių „Realusis duomenų paskirstymas 2“. 6 psl.

Patvirtinimas [w][ ][Set ID][ ][OK][Duomenys][x]

## 19. Mėlynumo reguliavimas (2 komanda: \$)

Reguliuoti raudonos spalvos temperatūrą.

Perdavimas [k][\$][ ][Set ID][ ][Duomenys][Cr]

Minimalūs duomenys: 0 – Maksimalūs duomenys: 50 (arba 3C)

Ž skyrių „Realusis duomenų paskirstymas 2“. 6 psl.

Patvirtinimas [\$][ ][Set ID][ ][OK][Duomenys][x]

## 20. Nenormali būseną (2 komanda: z)

Atpažinti nenormalią būseną.

Kai kuriose šalyse nebus galima išrinkti teletksto funkcijo

```
Perdavimas [k][z][ ][Set ID][ ][FF][ ][Cr]
```

Duomenys FF: skaityti

```
Patvirtinimas [z][ ][Set ID][ ][OK][Duomenys][x]
```

0 duomuo: normali (maitinimas įjungtas, signalas yra)

1 duomuo: n? a signalo (maitinimas įjungtas)

2 duomuo: TV išjungimas nuotolinio valdymo pultu

3 duomuo: TV išjungimas naudojant budėjimo funkciją\_

4 duomuo: TV išjungimas naudojant RS-232C funkciją\_

5 duomuo: nukritusi 5 V įtampa

6 duomuo: kintamosios srovės atsijungimas

7 duomuo: TV išjungimas naudojant Fan Alarm funkciją (ne visų modelių televizoriuose)

8 duomuo: TV išjungimas naudojant automatinio išjungimo funkciją\_

9 duomuo: TV išjungimas naudojant savaiminio išjungimo funkciją\_

a duomuo: TV išjungimas naudojant vaizdo / garso plokštę

\* Ši funkcija gali būti tik „nuskaitoma“.

## 21. ISM (apsauga nuo statinio vaizdo)

(1 komanda: j, 2 komanda: p)

Valdyti ISM režimą. ISM galima reguliuoti ir Special (specialiajame) meniu.

Kai kuriose šalyse nebus galima išrinkti teletksto funkcijo

```
Perdavimas [j][p][ ][Set ID][ ][Duomenys][Cr]
```

0 duomuo: standartinis režimas

1 duomuo: White wash (plazmos atstatymas)

2 duomuo: Orbiter

3 duomuo: inversija

```
Patvirtinimas [p][ ][Set ID][ ][OK][Duomenys][x]
```

## 22. Elektros energijos taupymas

(1 komanda: j, 2 komanda: q)

Taupyti televizoriaus suvartojamą elektros energiją.

Elektros energijos taupymą galima reguliuoti ir Special (specialiajame) meniu.

Kai kuriose šalyse nebus galima išrinkti teletksto funkcijo

```
Perdavimas [j][q][ ][Set ID][ ][Duomenys][ ][Cr]
```

0 duomuo: funkcija išjungta 1 duomuo: funkcija išjungt

```
Patvirtinimas [q][ ][Set ID][ ][OK][Duomenys][x]
```

## 23. Orbiter režimo laiko nustatymas

(1 komanda: j, 2 komanda: r)

Nustatyti Orbiter režimo veikimo laiką.

Kai kuriose šalyse nebus galima išrinkti teletksto funkcijo

```
Perdavimas [j][r][ ][Set ID][ ][Duomenys][ ][Cr]
```

Minimalūs duomenys: 1 – Maksimalūs duomenys: FE

Ž skyrių „Realusis duomenų paskirstymas 1“. 6 psl.

```
Patvirtinimas [r][ ][Set ID][ ][OK][Duomenys][x]
```

## 24. Orbiter ekrano elementų nustatymas

(1 komanda: j, 2 komanda: s)

Nustatyti ekrano elementų skaičių Orbiter režime.

Kai kuriose šalyse nebus galima išrinkti teletksto funkcijo

```
Perdavimas [j][s][ ][Set ID][ ][Duomenys][Cr]
```

Minimalūs duomenys: 1 – Maksimalūs duomenys: 3

Ž skyrių „Realusis duomenų paskirstymas 1“. 6 psl.

```
Patvirtinimas [s][ ][Set ID][ ][OK][Duomenys][x]
```

## 25. Automatinė konfigūracija

(1 komanda: j, 2 komanda: u)

Automatiškai sureguliuoti vaizdo padėtį ir sumažinti vaizdo virpėjimą. Veikia tik RGB (PC) režime.

```
Perdavimas [j][u][ ][Set ID][ ][Duomenys][Cr]
```

1 duomuo: nustatyti

```
Patvirtinimas [u][ ][Set ID][ ][OK][Duomenys][x]
```

## 26. Programų pasirinkimas

(1 komanda: m, 2 komanda: a)

Pasirinkti pagrindinio vaizdo programą.

```
Perdavimas [m][a][ ][Set ID][ ][Data0][ ][Data1][ ][Data2][Cr]
```

0 duomuo: Minimalūs duomenys: 0 – Maksimalūs duomenys: 63 (0~C7, 200 Pr įjungtas)

Ž skyrių „Realusis duomenų paskirstymas 1“. 6 psl.

1 duomuo: nekreipti dėmesio

2 duomuo: 0 : pagrindinis

1 : mažasis

```
Patvirtinimas [a][ ][Set ID][ ][OK][Data0][x]
```

### \* Realusis duomenų paskirstymas 1\_

0 : 0 žingsnis

⋮

A : 10 žingsnis (Nustatyti ID 10)

F : 15 žingsnis (Nustatyti ID 15)

⋮

10 : 16 žingsnis (Nustatyti ID 16)

⋮

64 : 100 žingsnis

⋮

6E : 110 žingsnis

⋮

73 : 115 žingsnis

74 : 116 žingsnis

⋮

C7 : 199 žingsnis

⋮

FE : 254 žingsnis

FF : 255 žingsnis

### \* Realusis duomenų paskirstymas 2\_

0 : -40

0 : -40

2 : -38

⋮

28 : 0

⋮

4E : +38

4F : +39

50 : +40

# PRIEDAS

## 27. Mygtukas (1 komanda: m, 2 komanda: c)

Nusiųsti informacijos paieškos nuotolinį kodą.

Perdavimas [m][c][ ][Set ID][ ][Duomenys][Cr]

Duomuo: Klavišo kodai – Žr. 69 psl.

Patvirtinimas [c][ ][Set ID][ ][OK][Duomenys][x]

## 28. Įvesties pasirinkimas (1 komanda: x, 2 komanda: b) (Pagrindinio vaizdo įvestis)

Pasirinkti TV įvesties šaltinį

Perdavimas [x][b][ ][Set ID][ ][Duomenys][Cr]

Duomuo: Struktūra

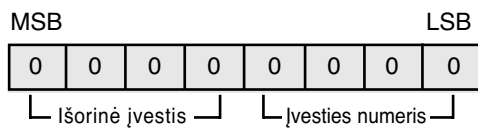

Išorinė įvestis	Duomuo
0 0 0 1	Analoginė_
0 0 1 0	Garso / vaizdo
0 0 1 1	S-Video
0 1 0 0	Komponentinė
0 1 0 1	RGB-DTV
0 1 1 0	RGB-PC
1 0 0 1	HDMI (ne visų modelių televizoriuose)

Įvesties numeris	Duomuo
0 0 0 0	1 įvestis
0 0 0 1	2 įvestis
0 0 1 0	3 įvestis
0 0 1 1	4 įvestis
0 1 0 0	5 įvestis
0 1 0 1	6 įvestis

Patvirtinimas [b][ ][Set ID][ ][OK][Duomenys][x]

## 30. Įvesties pasirinkimas

(1 komanda: x, 2 komanda: y)

Sureguliuoti mažojo vaizdo įvesties šaltinį PIP režime.

Perdavimas [x][y][ ][Set ID][ ][Duomenys][Cr]

Duomuo: Struktūra

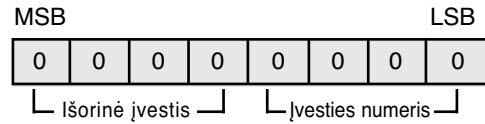

Išorinė įvestis	Duomuo
0 0 0 1	Analoginė_
0 0 1 0	Garso / vaizdo
0 0 1 1	S-Video (ne visų modelių televizoriuose)

Įvesties numeris	Duomuo
0 0 0 0	1 įvestis
0 0 0 1	2 įvestis
0 0 1 0	3 įvestis
0 0 1 1	4 įvestis
0 1 0 0	5 įvestis
0 1 0 1	6 įvestis

Patvirtinimas [y][ ][Set ID][ ][OK][Duomenys][x]

# INFORMACIJOS PAIEŠKOS KODAI

## 1. Kaip prisijungti

- Įjunkite laidinį nuotolinio valdymo pultą į TV nuotolinio valdymo prievadą.

## 2. Nuotolinio valdymo informacijos paieškos kodai

- Išeinamo signalo forma

Vienetinis impulsas, moduluojamas  $i_{-37,917}$  KHz signalo esant 455 KHz

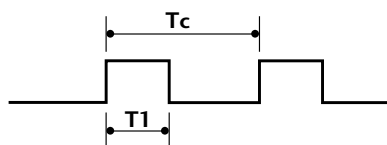

Nešimo dažnis  
 $FCAR = 1/Tc = f_{OSC}/12$   
 Impulso trukmės koeficientas =  $T1/Tc = 1/3$

- Freimo konfigūracija

1 freimas

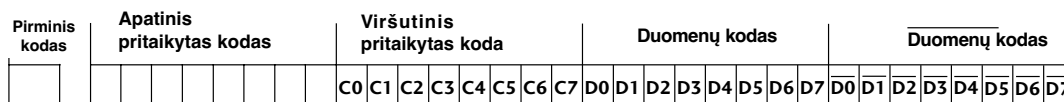

Grįžtamasis freimas



- Pirminis kodas

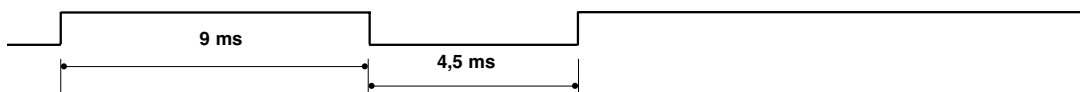

- Grįžtamasis kodas

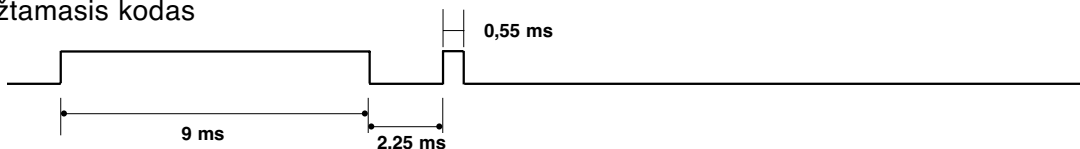

- Bito aprašymas

Bit "0"

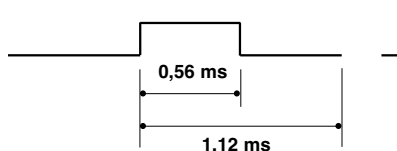

Bit "1"

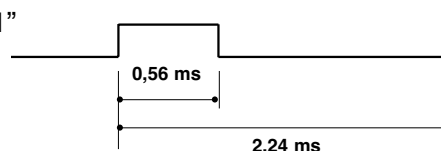

- Freimo intervalas  $Tf$

Signalas formuodamas tol, kol spaudžiamas mygtukas.

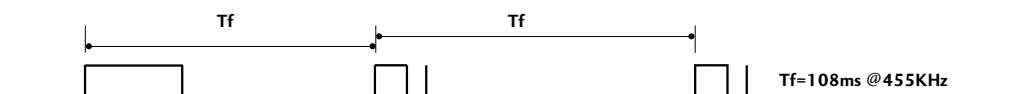



# PRIEDAS

## NUOTOLINIO VALDYMO INFRARAUDONAISIAIS SPINDULIAIS KODAI

Kodas (šešioktains)	Funkcija	Pastaba	Kodas (šešioktains)	Funkcija	Pastaba
0F	TV	Mygtukas R/C	71	žalias	Mygtukas R/C
0B	INPUT	Mygtukas R/C	63	geltonas	Mygtukas R/C
08	POWER	Mygtukas R/C (maitinimas įjungta/išjungta)	61	žydras	Mygtukas R/C
C4	maitinimas įjungta	Diskretusis valdymo infraraudonaisiais spinduliais kodas (tik kai maitinimas įjungtas)	02	VOL +	Mygtukas R/C
C5	maitinimas išjungta	Diskretusis valdymo infraraudonaisiais spinduliais kodas (tik kai maitinimas išjungtas)	03	VOL -	Mygtukas R/C
60	PIP	Mygtukas R/C	00	PR +	Mygtukas R/C
0E	SLEEP	Mygtukas R/C	01	PR -	Mygtukas R/C
20	TEXT	Mygtukas R/C	09	MUTE	Mygtukas R/C
0A	I/II	Mygtukas R/C	53	LIST	Mygtukas R/C
43	MENU	Mygtukas R/C	10 ~ 19	Skaitmenų klaviša 0 ~ 9	Mygtukas R/C
79	ARC	Mygtukas R/C	1E	FAVOURITE	Mygtukas R/C
5B	EXIT	Mygtukas R/C	1A	Q.VIEW	Mygtukas R/C
07	◀	Mygtukas R/C	64	SIZE	Mygtukas R/C
06	▶	Mygtukas R/C	62	PIP: POSITION, Teletext: POSITION	Mygtukas R/C
40	▲	Mygtukas R/C	70	INDEX	Mygtukas R/C
41	▼	Mygtukas R/C	26	TIME	Mygtukas R/C
44	OK	Mygtukas R/C	2A	REVEAL	Mygtukas R/C
72	PIP PR-	Mygtukas R/C	E0	☀ +	Mygtukas R/C
71	PIP PR+	Mygtukas R/C	E1	☀ -	Mygtukas R/C
61	PIP INPUT	Mygtukas R/C			
72	raudonas	Mygtukas R/C			