

ТЕЛЕВИЗОР С
ТЕЧНОКРИС
ТАЛЕН ДИСПЛЕЙ

ТЕЛЕВИЗОР
С ПЛАЗМЕН
ДИСПЛЕЙ

Ръководство за експлоатация

МОДЕЛИ ТЕЛЕВИЗОРИ
С ТЕЧНОКРИСТАЛЕН
ДИСПЛЕЙ

37LC2R*
42LC2R*
37LC25R*
42LC25R*
37LC3R*
42LC3R*
32LB2R*
37LB2R*
42LB2R*
47LB2R*

МОДЕЛИ ТЕЛЕВИЗОРИ
С ПЛАЗМЕН ДИСПЛЕЙ

42PC1R*
42PC3R*
50PC1R*

Моля, прочетете **Information Manual** (приложеното **Информационно**) ръководство, преди да прочетете това ръководство и да работите с вашия телевизор.

Запазете го за справка.

Запишете номера на модела и серийния номер на телевизора.

Вижте надписа върху задното капаче и го съобщете на продавача, когато ви потрябва сервиз.

ПРИНАДЛЕЖНОСТИ

Уверете се, че следните принадлежности са приложени към вашия телевизор. Ако някоя от тях липсва, моля, обърнете се към продавача, при когото сте закупили продукта.

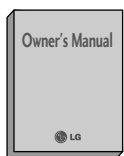

Ръководство за експлоатация



батерии



Дистанционно управление

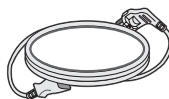

Захранващ кабел

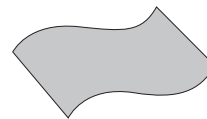

Кърпа за чистене
Почистете екрана с кърпата.
(опция)

За 42/50PC1R*, 42PC3R*



2 бр. конзоли за стена



2 бр. болтове с ухो



2 бр. болтове за монтаж на стойката
Вижте стр. 12
Тази функция не е налична за всички страни.

За 37/42LC2R*, 37/42LC25R*, 37/42LC3R*, 32/37/42/47LB2R*



2 бр. конзоли за телевизор
2 бр. конзоли за стена



Усукана връзка
Подредете кабелите в усуканата връзка.



2 бр. болтове

37/42LC3R*



Организатор на кабели

37/42LC2R*, 37/42LC25R*,
32/37/42/47LB2R*



Организатор на кабели

СЪДЪРЖАНИЕ

ПРИНАДЛЕЖНОСТИ 1

УВОД

РЕГУЛАТОРИ /
ВЪЗМОЖНОСТИ ЗА СВЪРЗВАНЕ4-9
Функции на бутоните на
дистанционното управление/
Поставяне на батериите.....10-11

МОНТАЖ

Разгъване на основата на стойката12
ОСНОВНО СВЪРЗВАНЕ /
КАК ДА СВАЛИТЕ ОРГАНИЗАТОРА
НА КАБЕЛИ/Шарнирна поставка13-14
Как да се монтира
комплектът на уреда към стената, за да
се предпази апарата от преобръщане15
МОНТАЖ НА СТОЙКА16

СВЪРЗВАНИЯ И НАСТРОЙКИ

Свързване на антена17
Настройка на видеокасетофона18-19
Свързване на външно оборудване20
Настройка на DVD21-22
Настройка на STB (сет-топ-бокс)23-24
Настройка за компютър25-27
ВКЛЮЧВАНЕ НА ТЕЛЕВИЗОРА28-29

СПЕЦИАЛНИ ФУНКЦИИ

PIP (Картина в картина)/Double Window (Двоен
прозорец)/POP (Картина върху картина)
PIP (Картина в картина)/
Double Window (Двоен прозорец)/
POP (Картина върху картина)30
Избор на програма
за картина в картината30
Избор на източник на
входящ сигнал за вмъкнатата картина30
Регулиране на размера на
вмъкнатата картина (само в режим PIP)30
Местене на вмъкнатата
картина (само в режим PIP)31
PIP Transparency (само в режим PIP)31
Превключване между главната
картина и вмъкнатата картина31
POP (Картина върху картина:
Сканиране на програми)31

ТЕЛЕВИЗИОННО МЕНЮ

Телетекст
Включване/изключване32
Телетекст SIMPLE32
TOP текст (Тази характеристика
не се предлага за всички страни)33
FASTEXT33
Специални функции на телетекста33

ТЕЛЕВИЗИОННО МЕНЮ

Избор и регулиране на
екранни менюта34
Настройка на телевизионните канали
Автоматична настройка на програмите ..35
Ръчна настройка на програмите36
Фина настройка37
Задаване на име на канал38
Booster (опция)39
Промяна на програма40
Предпочитана програма41
Програмна схема42
Опции на менюто за картината
PSM (Picture Status Memory - Памет
за настройката на образа)43
Регулиране на картината
(PSM - потребителски опции)44
CSM (Colour Status Memory – Памет
за състояние на цветовете)45
Ръчно управление на цветовете
температура (CSM - потребителска опция) 46
XD Функция47
РАЗШИРЕНИ НАСТРОЙКИ48
Възстановяване на настройките49
Опции на менюто за картината
SSM (Sound Status Memory – памет
за настройката на звука)50
Регулиране на звуковата честота
(SSM - потребителска опция)51
AVL (Auto Volume Leveler – автоматичен
изравнител на силата на звука)52
Регулиране на баланса52
Високоговорител53
Стереодвойно приемане54
NICAM приемане55
Избор на изходящия звуков сигнал55

ТЕЛЕВИЗИОННО МЕНЮ

Опции на менюто за часа

Настройка на часовника	56
Време на включване/изключване	57
Автоматично изключване	58
Таймер за “сън”	59

Опции на меню Special (Специални)

Заклучване за деца	60
Метод ISM (Image Sticking Minimization - Свеждане до минимум на постоянни изображения)(опция)	61
Low Power(опция)	62
XD Demo.....	62

Опции на екранното меню

Автоматично настройване (само в режим RGB [PC – компютър])	63
Ръчно конфигуриране	64
Задаване на формат на картината	65-66
Избор на широкоекранен VGA/XGA/UXGAрежим	67
Нулиране (Възстановяване на оригиналните фабрични стойности)....	67

ПРИЛОЖЕНИЕ

Програмиране на дистанционното управление	68
Кодове за програмиране	69-70
Списък за проверка при отстраняване на неизправности	71-72
ТЕХНИЧЕСКО ОБСЛУЖВАНЕ	73
Спецификация на продукта	74-76

УВОД

РЕГУЛАТОРИ

Това е предния панел на телевизори модел **42/50PC1R***.

- Това е опростено изображение на предния панел. Показаното тук може да се различава донякъде от вашия телевизор.

Регулатори на предния панел

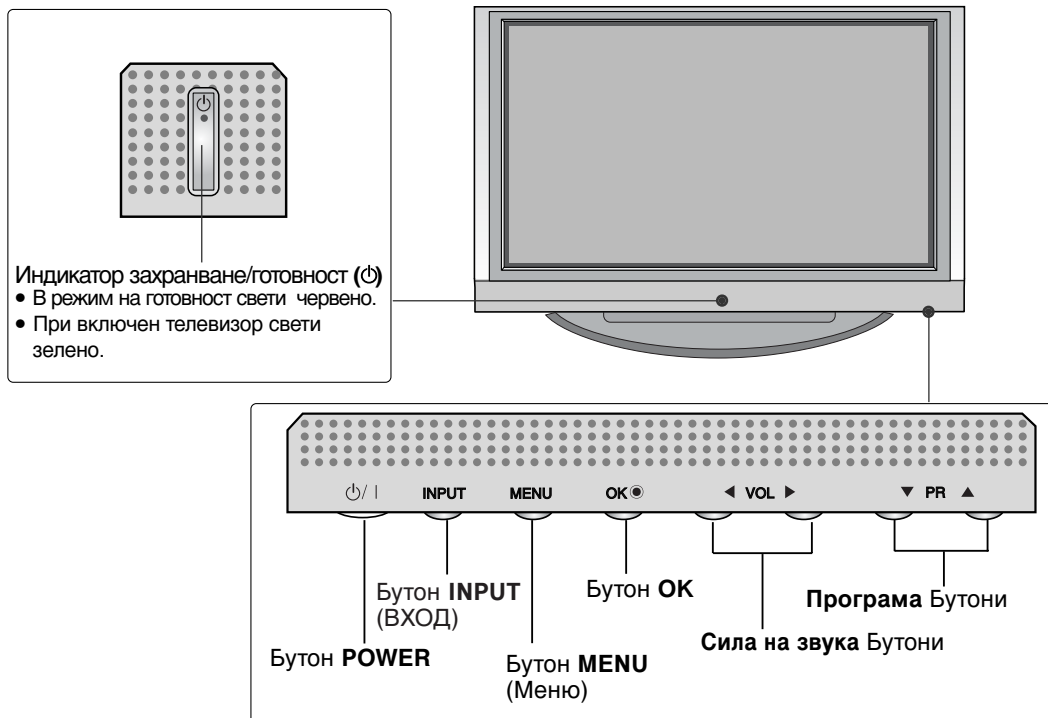

Това е предния панел на телевизори модел **42PC3R***.

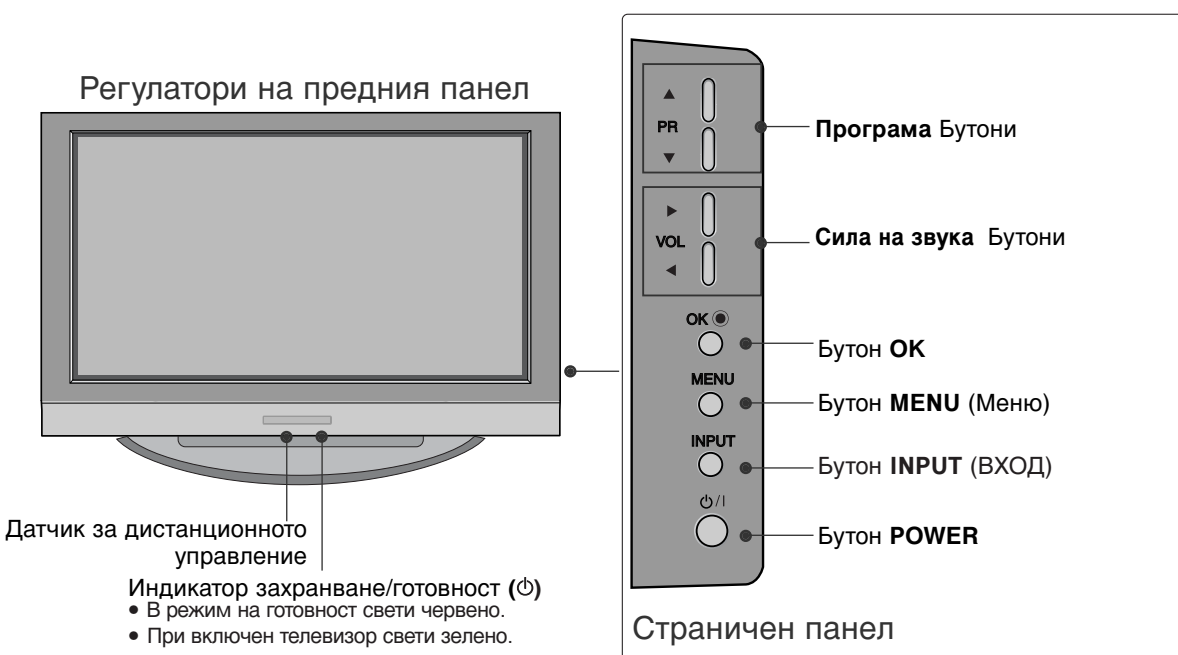

Това е предния панел на телевизори модел **32/37/42/47LB2R***.

- Това е опростено изображение на предния панел. Показаното тук може да се различава донякъде от вашия телевизор.

Регулатори на предния панел

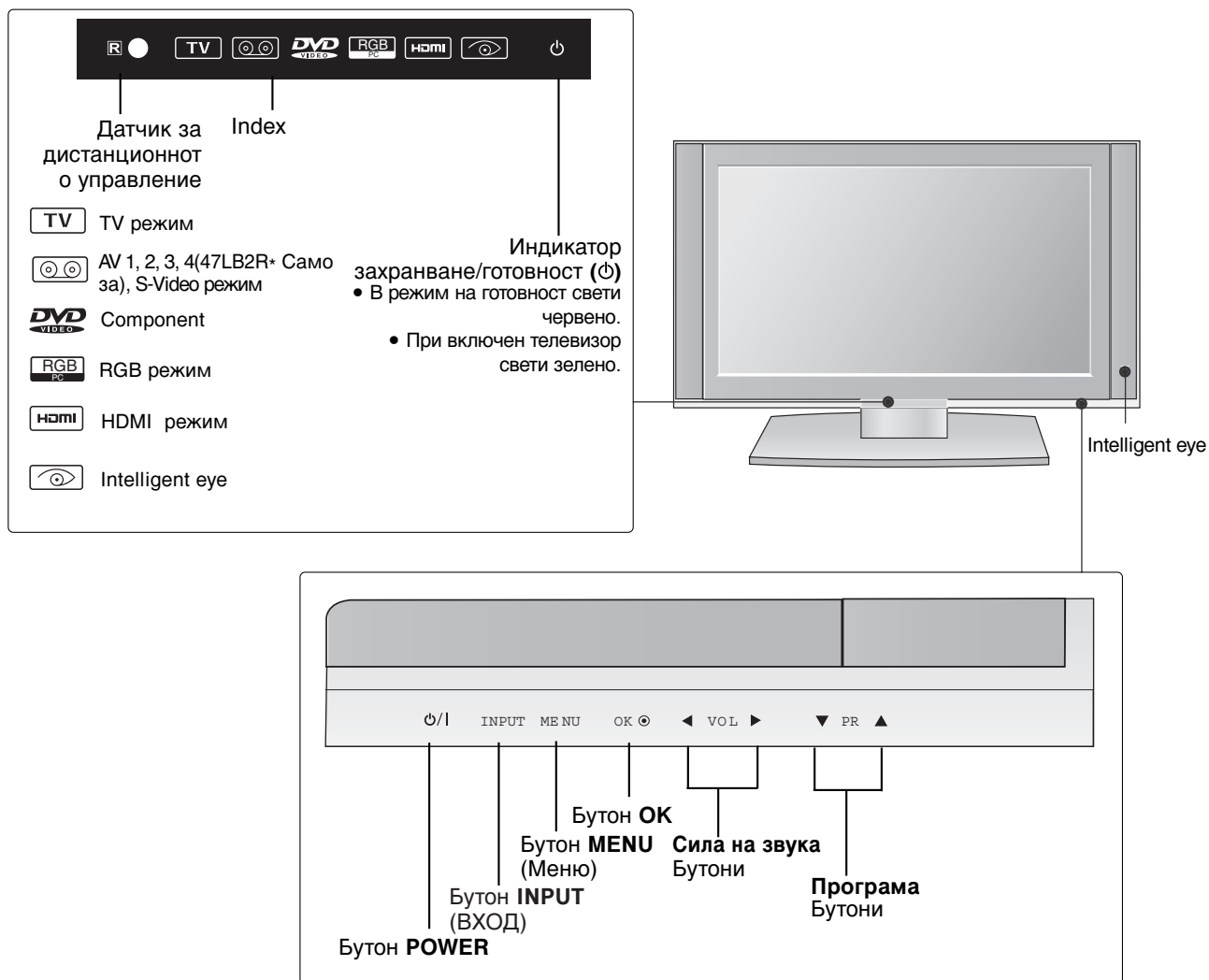

INTRODUCTION

ВЪЗМОЖНОСТИ ЗА СВЪРЗВАНЕ

Това е задния панел на телевизори модел **42/50PC1R***, **42PC3R***.

Възможности за свързване на задния панел

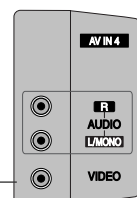
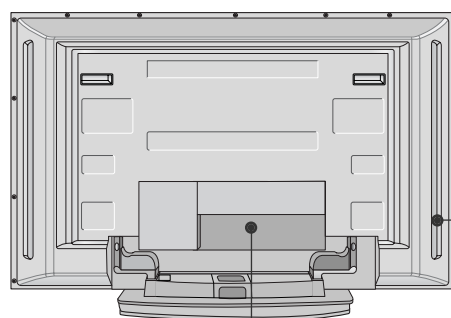

АУДИО ВХОД

Има възможности за свързване за прослушване на стерео звук от външно устройство.

ВИДЕО ВХОД

Свързва видео сигнал от видео устройство.

(Само за 42PC3R*)

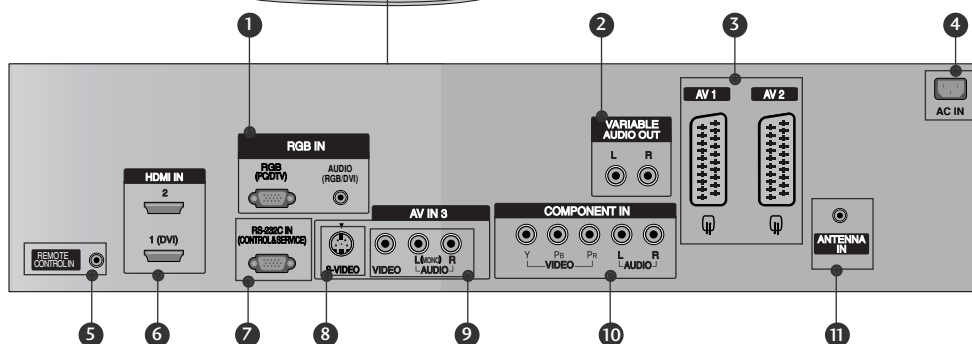

- 1 Вход RGB/Audio (RGB/Аудио)**
Свържете изходящия сигнал на компютърен монитор към съответния порт за входящ сигнал.
- 2 Изход за променлив аудио сигнал**
Свържете външен усилвател или добавете събуфър към вашата система за съраунд звук.
- 3 Гнездо Euro Scart (AV1/AV2)**
Към тези гнезда можете да свързвате чрез Scart входящ или изходящ сигнал към външно устройство.
- 4 Гнездо за кабел за електрозахранване**
Този телевизор работи с променлив ток. Напрежението е указано на страницата със спецификацията. Никога не се опитвайте да използвате телевизора със захранване с постоянен ток.
- 5 Порт Remote Control (Дистанционно управление)**
- 6 HDMI (Интерфейс за медия с висока разделителна способност)**
Свържете HDMI сигнал към HDMI порт чрез HDMI кабел.
- 7 RS-232C ВХОДЕН (КОНТРОЛ/СЕРВИЗ) ПОРТ**
Свържете серийния порт на управляващото устройство към RS-232C конектора на телевизора.
- 8 Вход S-Video**
За свързване на изходящ сигнал S-Video от S-VIDEO устройство.
- 9 Вход Audio/Video (Аудио/Видео)**
Към тези гнезда можете да свързвате чрез аудио/видео изходящ сигнал от външно устройство.
- 10 Вход за Компонентно видео**
Към тези гнезда можете да свържете устройство с компонентен аудио/видео сигнал.
- 11 Вход за антена**

Това е задния панел на телевизори модел **32/37/42/47LB2R***.

Възможности за свързване на задния панел

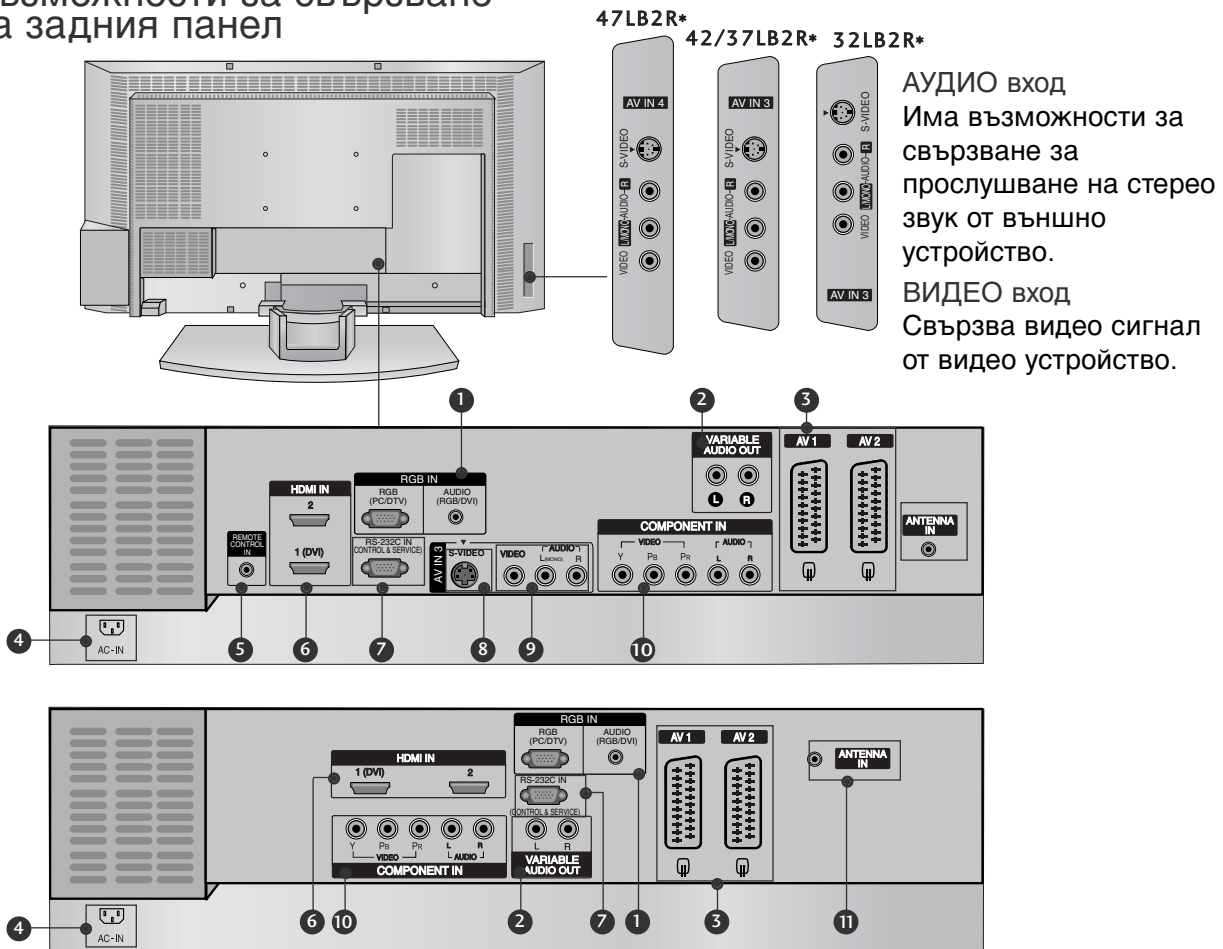

АУДИО ВХОД
Има възможности за свързване за прослушване на стерео звук от външно устройство.

ВИДЕО ВХОД
Свързва видео сигнал от видео устройство.

- 1 Вход RGB/Audio (RGB/Аудио)**
Свържете изходящия сигнал на компютърен монитор към съответния порт за входящ сигнал.
- 2 Изход за променлив аудио сигнал**
Свържете външен усилвател или добавете събуфър към вашата система за съраунд звук.
- 3 Гнездо Euro Scart (AV1/AV2)**
Към тези гнезда можете да свързвате чрез Scart входящ или изходящ сигнал към външно устройство.
- 4 Гнездо за кабел за електрозахранване**
Този телевизор работи с променлив ток. Напрежението е указано на страницата със спецификацията. Никога не се опитвайте да използвате телевизора със захранване с постоянен ток.
- 5 Порт Remote Control (Дистанционно управление)**
- 6 HDMI (Интерфейс за медия с висока разделителна способност)**
Свържете HDMI сигнал към HDMI порт чрез HDMI кабел.
- 7 RS-232C ВХОДЕН (КОНТРОЛ/СЕРВИЗ) ПОРТ**
Свържете серийния порт на управляващото устройство към RS-232C конектора на телевизора.
- 8 Вход S-Video**
За свързване на изходящ сигнал S-Video от S-VIDEO устройство.
- 9 Вход Audio/Video (Аудио/Видео)**
Към тези гнезда можете да свързвате чрез аудио/видео изходящ сигнал от външно устройство.
- 10 Вход за Компонентно видео**
Към тези гнезда можете да свържете устройство с компонентен аудио/видео сигнал.
- 11 Вход за антена**

РЕГУЛАТОРИ

Това е предния панел на телевизори модел **37/42LC2R***, **37/42LC25R***, **37/42LC3R**.

- Това е опростено изображение на предния панел. Показаното тук може да се различава донякъде от вашия телевизор.

<Регулатори на предния панел
37/42LC2R*, 37/42LC25R*>



Датчик за дистанционното управление

Индикатор захранване/готовност

- В режим на готовност свети червено.
- При включен телевизор свети зелено.

<Регулатори на предния панел
37/42LC3R*>



Датчик за дистанционното управление

Индикатор захранване/готовност

- В режим на готовност свети червено.
- При включен телевизор свети зелено.

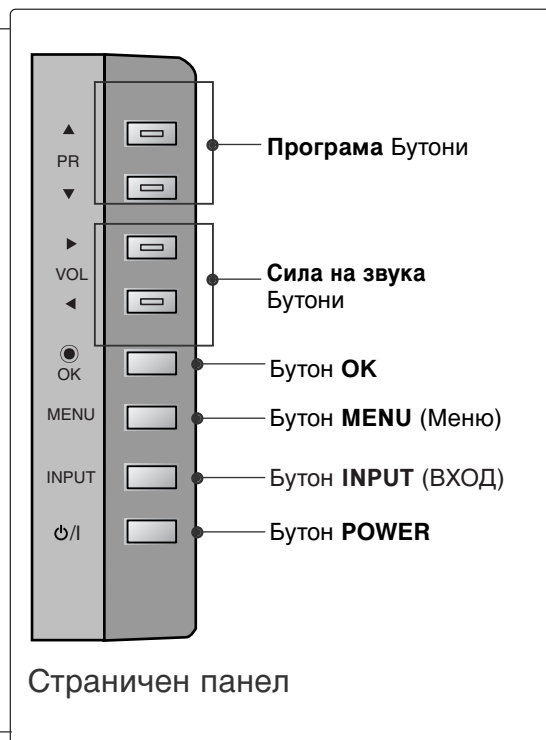

ВЪЗМОЖНОСТИ ЗА СВЪРЗВАНЕ

Това е задния панел на телевизори модел **37/42LC2R***, **37/42LC25R***, **37/42LC3R**.

Възможности за свързване на задния панел

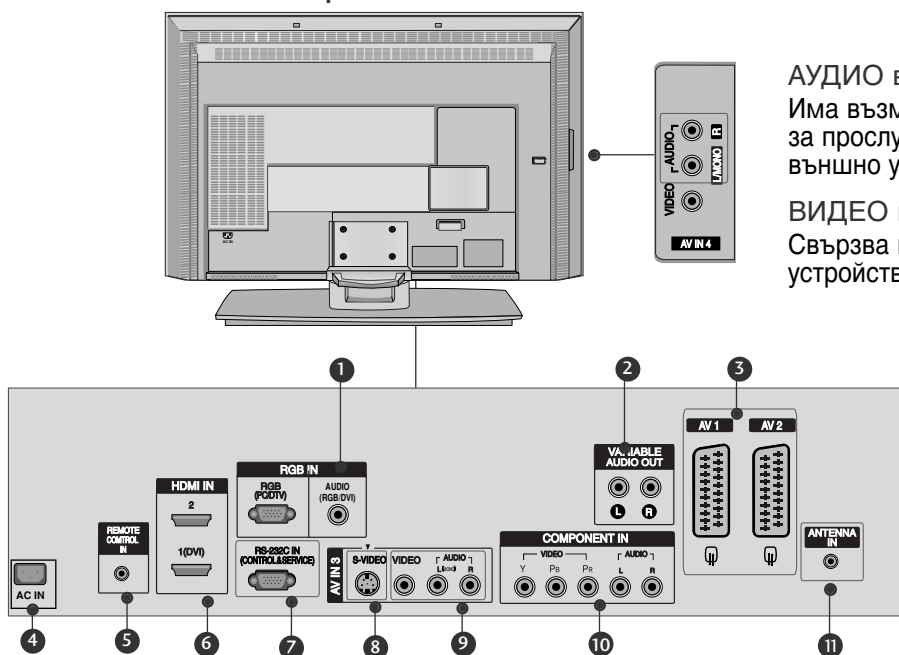

АУДИО вход
Има възможности за свързване за прослушване на стерео звук от външно устройство.

ВИДЕО вход
Свързва видео сигнал от видео устройство.

- 1 Вход RGB/Audio (RGB/Аудио)**
Свържете изходящия сигнал на компютърен монитор към съответния порт за входящ сигнал.
- 2 Изход за променлив аудио сигнал**
Свържете външен усилвател или добавете събуфър към вашата система за съраунд звук.
- 3 Гнездо Euro Scart (AV1/AV2)**
Към тези гнезда можете да свързвате чрез Scart входящ или изходящ сигнал към външно устройство.
- 4 Гнездо за кабел за електрозахранване**
Този телевизор работи с променлив ток. Напрежението е указано на страницата със спецификацията. Никога не се опитвайте да използвате телевизора със захранване с постоянен ток.
- 5 Порт Remote Control (Дистанционно управление)**
- 6 HDMI (Интерфейс за медия с висока разделителна способност)**
Свържете HDMI сигнал към HDMI порт чрез HDMI кабел.
- 7 RS-232C ВХОДЕН (КОНТРОЛ/СЕРВИЗ) ПОРТ**
Свържете серийния порт на управляващото устройство към RS-232C конектора на телевизора.
- 8 Вход Audio/Video (Аудио/Видео)**
Към тези гнезда можете да свързвате чрез аудио/видео изходящ сигнал от външно устройство.
- 9 Вход Audio/Video (Аудио/Видео)**
Към тези гнезда можете да свързвате чрез аудио/видео изходящ сигнал от външно устройство.
- 10 Изход за променлив аудио сигнал**
Свържете външен усилвател или добавете събуфър към вашата система за съраунд звук.
- 11 Вход за антена**

Функции на бутоните на дистанционното управление

<p>POWER (Включване/Изключване)</p>	<p>Включва телевизора от режим на готовност или го изключва в режим на готовност.</p>
<p>TV INPUT(Телевизор)</p>	<p>Превключва режима на входящия сигнал между източниците AV1, AV2, S-Video2(Без 32/37/42LB2R*), AV3, AV4(Без 42PC3R*, 32/37/42LB2R*), Компонент, RGB, HDMI1/DVI или HDMI 2, екранът се връща към последния режим на телевизионен сигнал. Включва телевизора от режим на готовност.</p>
<p>INPUT</p>	<p>Ако натиснете бутона веднъж, на екрана се показва OSD (екранен дисплей) за източник на входящия сигнал, както е показано. Натиснете бутона ▲ / ▼ и след това бутона OK, за да изберете желан източник на входящ сигнал (TV, AV1, AV2, S-Video2(Без 32/37/42LB2R*), AV3, AV4(Без 42PC3R*, 32/37/42LB2R*), Компонент, RGB, HDMI1/DVI или HDMI 2).</p>
<p>ARC (Контрол на съотношението на екрана)</p>	<p>Избира желан формат на картината.</p>
<p>Регулиране на яркостта</p>	<p>Регулира яркостта на екрана. При промяна на режима на източника настройката се връща към настройки по подразбиране.</p>
<p>PIP</p> <p>SIZE</p> <p>POSITION</p> <p>PIP PR - /+</p> <p>SWAP (Размяна)</p> <p>PIP INPUT (PIP ВХОД)</p> <p>ЦВЕТНИ БУТОНИ</p>	<p>Превключва режима за картина в картината PIP (картина в картина), DW (двоен прозорец), POP(Без 47LB2R*),</p> <p>настройва размерите на картина в картината.</p> <p>премества картина в картината в посока.</p> <p>избира програма за картина в картина.</p> <p>Размяна на главно и вмъкнато изображение при режим PIP/Twin (Картина в картината/Две картини)/POP.</p> <p>избира режим за вход за картина в картината.</p> <p>Тези бутони се използват за телетекст (само при TELETEXT модели) или редактиране на програми.</p>
<p>Бутони за управление на видеокасетофон или DVD плейър</p>	<p>За управление на LG видеокасетофон или DVD плейър.</p>
<p>EXIT (Изход)</p> <p>LIST (Списък)</p> <p>MENU (Меню)</p> <p>I/II</p> <p>SLEEP (ТСъну)</p>	<p>Изчиства всички образи от екрана и се връща към гледане на телевизия от всяко меню.</p> <p>показва таблицата с програмите.</p> <p>Избира меню.</p> <p>Избира звуковия изход.</p> <p>Настройва таймера за "сън".</p>



MODE (РЕЖИМ) Избира работния режим на дистанционното управление

1 Бутони за TELETEXT (Телетекст) Тези бутони се използват за телетекст. За повече информация вижте раздела “Телетекст”.

НАВИГАЦИОНЕН БУТОН (нагоре/надолу/наляво) Дава ви възможност да се движите по екранните менюта и да регулирате настройките на системата според вашите предпочитания.

OK Приема вашия избор или показва текущия режим.

VOL (Volume) (Сила на звука) ▲ / ▼ Регулира силата на звука.

Q.VIEW (Бърз преглед) Връща към програмата, която сте гледали непосредствено преди това.

MUTE (Изключване на звука) **Включва** или **изключва** звука.

PR (Programme) (Програма) ▲ / ▼ Избира програма.

Цифрови бутони 0-9 Избира програма. Избира номерирани елементи от меню.

FAV(ПРЕДПОЧИТАНА ПРОГРАМА) Показва избраната предпочитана програма

* Няма функция

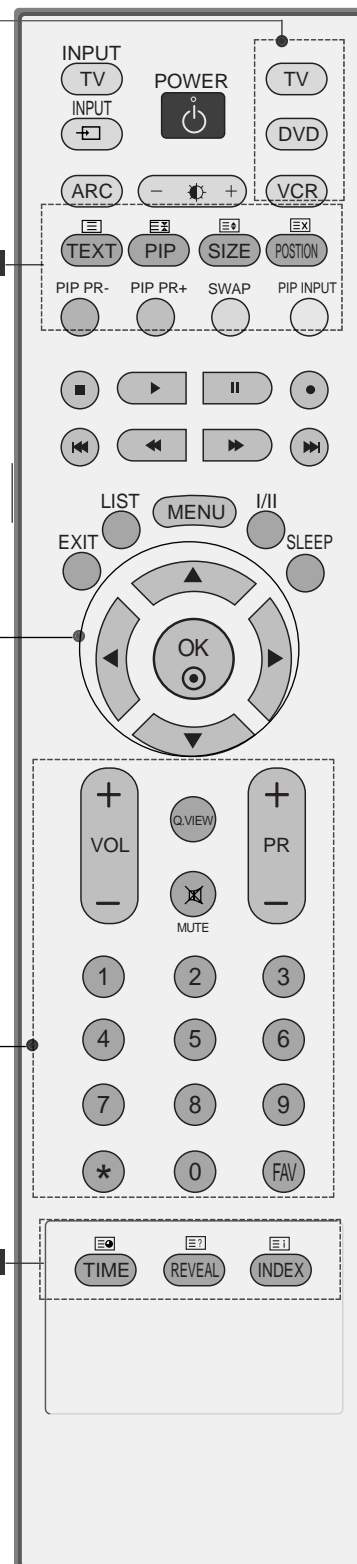

Поставяне на батериите

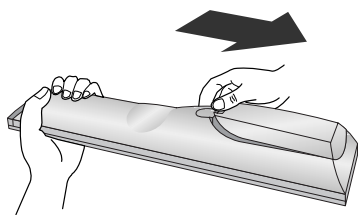

- Отворете капака на гнездото за батерии от задната страна.
- Поставете две батерии 1,5V AA, като спазвате полярността (+ с +, - с -). Не смесвайте стари или употребявани батерии с нови такива.

МОНТАЖ

Разгъване на основата на стойката (42PC1R*, 42PC3R*)

- Тази функция не е налична за всички страни.

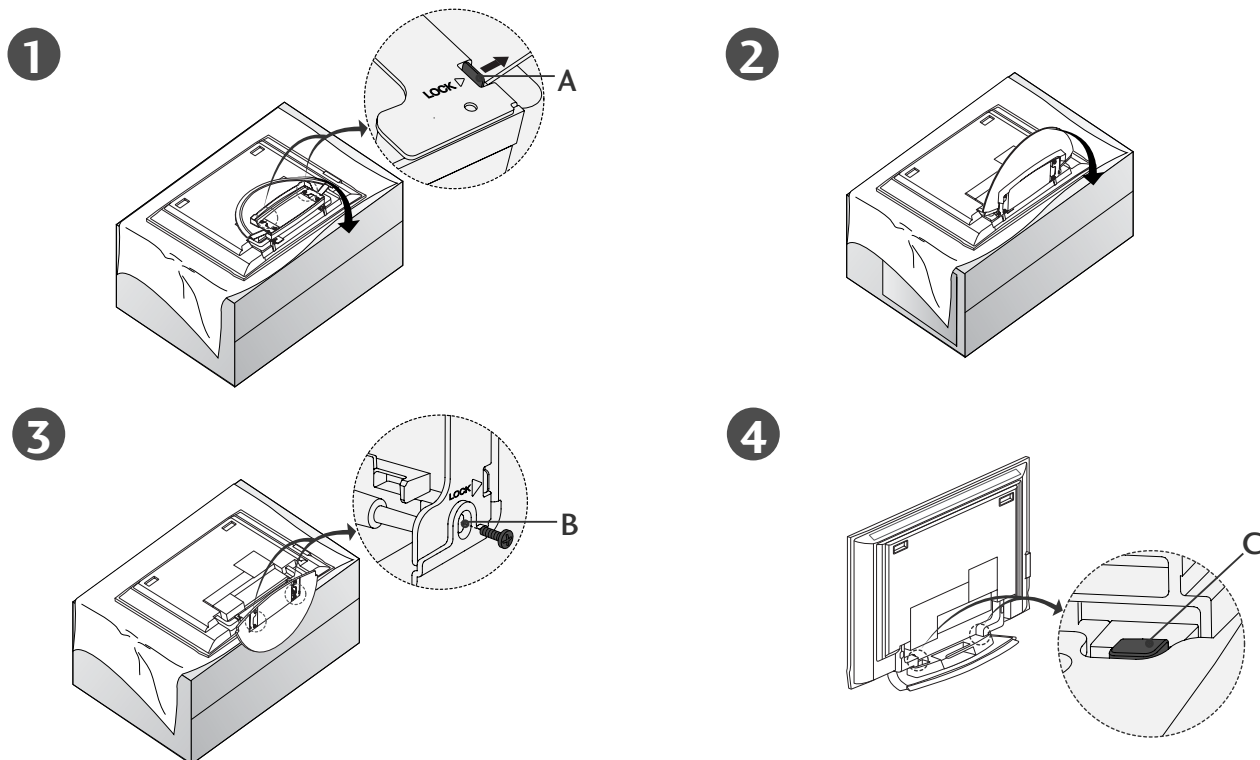

- Поставете телевизора с екрана надолу върху възглавница или мека кърпа, както е показано на Фигура 1.
- Преди да разгърнете стойката, уверете се, че двете заключалки (A) от долната страна на стойката са избутани навън.
- Изтеглете стойката, както е показано по-горе на Фигури 2 ~ 3.
- След като разгърнете стойката, моля пххнете и затегнете винтовете в дупките (B) на долната част на стойката.
- Когато свързвате кабелите към стойката, НЕ освобождавайте блокировката (C).
- Това може да доведе до падане на апарата, сериозни телесни наранявания и повреди на апарата.

! БЕЛЕЖКА

Тук може да е показано нещо по-различно от вашия телевизор.

Когато затваряте стойката за съхранение

Първо извадете винтовете от дупките (B) в долната част на стойката. След това изтеглете двете куки (D) от долната част на стойката и я сгънете към гърба на телевизора.

След като я сгънете, бутнете навън двете заключалки (A) в долната част на стойката.

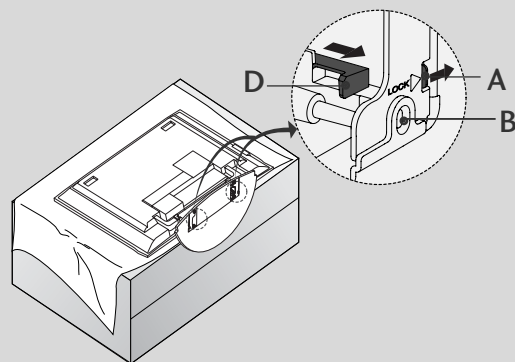

ОСНОВНО СВЪРЗВАНЕ (МОДЕЛИ ТЕЛЕВИЗОРИ С ПЛАЗМЕН ДИСПЛЕЙ)

- При тези модели има два начина за подреждане на кабелите в зависимост от типа на стойката.

Стойка тип 1

Подредете кабелите както е показано на илюстрацията.

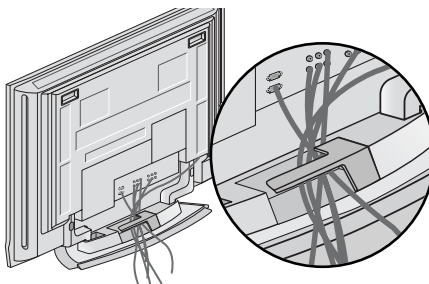

Стойка тип 2

- 1** Хванете **ОРГАНИЗАТОРА НА КАБЕЛИТЕ** с две ръце и го натиснете, както е показано.

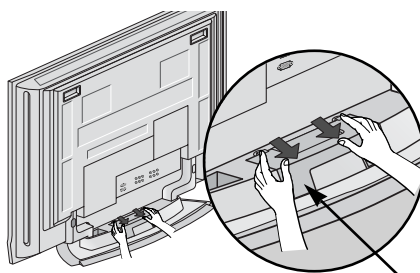

ОРГАНИЗАТОР НА КАБЕЛИТ

- 2** Свържете кабелите както е необходимо.
За да свържете допълнително оборудване, вижте раздела **Свързване на външно оборудване**.

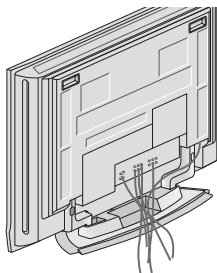

- 3** Инсталирайте отново **ОРГАНИЗАТОРА НА КАБЕЛИ**, както е показано.

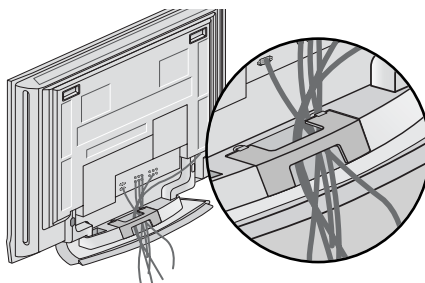

МОНТАЖ

ОСНОВНО СВЪРЗВАНЕ (МОДЕЛИ ТЕЛЕВИЗОРИ С ТЕЧНОКРИСТАЛЕН)

- 1 Свържете кабелите, както е необходимо. След като свържете внимателно кабелите, подредете ги в държача за кабели.

За да свържете допълнително оборудване, вижте раздела **Свързване на външно оборудване**.

- 2 Инсталирайте отново **ОРГАНИЗАТОРА НА КАБЕЛИ**, както е показано.

- 3 Стегнете кабелите с приложената връзка за усукване.

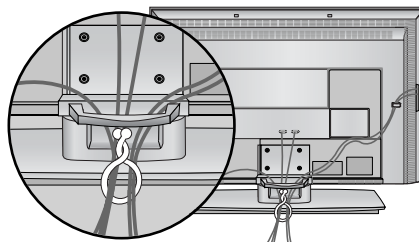
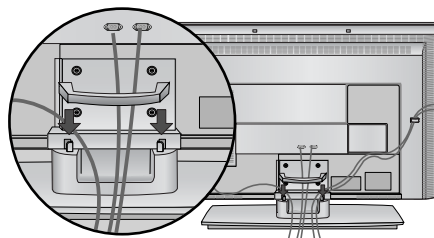
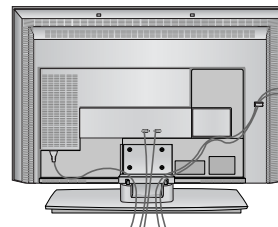

КАК ДА СВАЛИТЕ ОРГАНИЗАТОРА НА КАБЕЛИ

(МОДЕЛИ ТЕЛЕВИЗОРИ С ТЕЧНОКРИСТАЛЕН)

Хванете **ОРГАНИЗАТОРА НА КАБЕЛИ** с две ръце и го издърпайте нагоре.

Хванете **ОРГАНИЗАТОРА НА КАБЕЛИ** с две ръце и го издърпайте надолу. (Само за 37/ 42LC3R*)

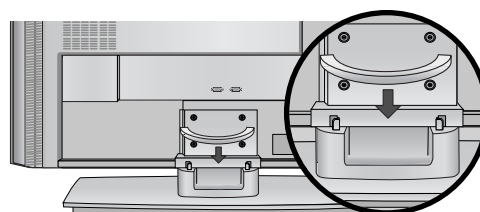
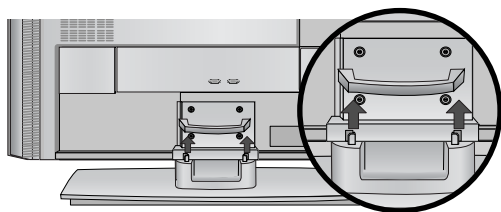

! БЕЛЕЖКА

- ▶ Не дръжте **ОРГАНИЗАТОРА НА КАБЕЛИ**, когато местите продукта. Ако продуктът бъде изпуснат, може да се нараните или да го счупите.

Шарнирна поставка

- Тази функция не е налична за всички страни.

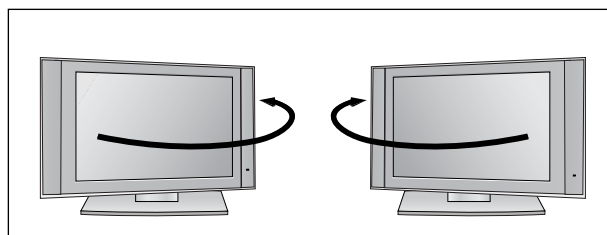

- Телевизорът може да бъде завъртан удобно на поставката си на 30° наляво или надясно за оптимален ъгъл на гледане.

Как да се монтира комплектът на уреда към стената, за да се предпази апарата от преобръщане

- Инсталирайте го в близост до стена, така че уредът да не падне, ако бъде бутнат назад.
- В инструкциите по-долу е даден по-безопасен начин за инсталиране на уреда, който се състои в закрепване за стената, така че уредът да не падне, ако бъде бутнат в посока назад. Така ще се предотврати и падането на уреда напред, което може да доведе до нараняване на хора. Така ще се избегне и повреда на уреда при евентуално падане. Погрижете се да няма възможност деца да се качват върху уреда или да увисват на него.

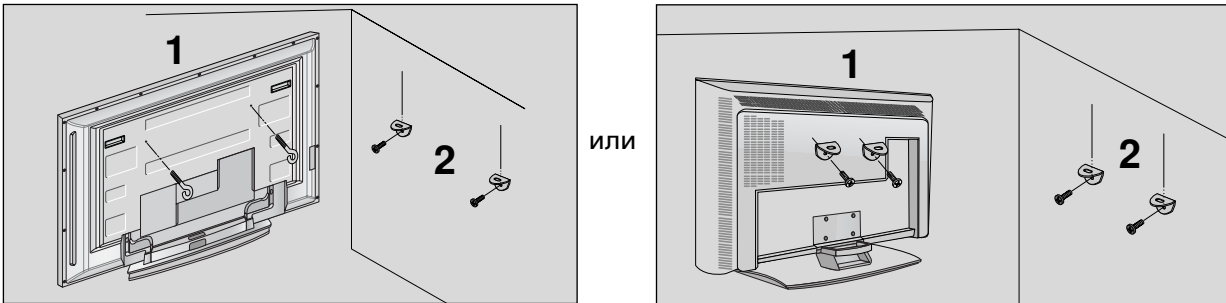

- 1** Използвайте болтовете с ухо или конзолите/болтовете за телевизора, за да закрепите уреда към стената, както е показано на илюстрацията.
(Ако при вашия апарат има болтове поставени на местата на болтовете с ухо преди да са поставени болтовете с ухо, развийте ги.)
* Пъхнете болтовете с ухо или конзолите/болтовете за телевизора и ги затегнете здраво в горните дупки.
- 2** Закрепете стенните конзоли с болтовете за стената (не са приложени като част от изделието, трябва да се купят отделно). Трябва да нагласите височината съобразно конзолата, монтирана на стената.

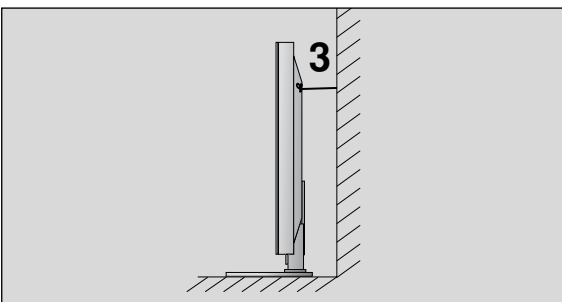

- 3** Използвайте здраво въже (не е приложено като част от изделието, трябва да се купи отделно), за да вържете уреда. По-безопасно е да вържете въжетото по такъв начин, че да застане хоризонтално между стената и уреда.

! БЕЛЕЖКА

- ▶ Когато премествате уреда на друго място, първо откачете въжетата.
- ▶ Използвайте поставка за апаратура или шкаф, които са достатъчно големи и здрави, за да издържат размера и теглото на продукта.
- ▶ За да използвате уреда безопасно, се погрижете теглото, което може да издържа конзолата, да е същото, както теглото на уреда.

МОНТАЖ НА СТОЙКА

- Телевизорът може да бъде монтиран по различни начини, например, на стена, върху бюро и др.
- Телевизорът е предназначен за хоризонтален монтаж.

ЗАЗЕМЯВАНЕ

Уверете се, че свързвате жица за заземяване, за да предотвратите токов удар. Ако не е възможно да се направи заземяване, повикайте квалифициран електротехник да инсталира отделен прекъсвач на веригата. Не се опитвайте да заземите апарата чрез свързване към телефонни кабели, гръмоотводи или газопроводи.

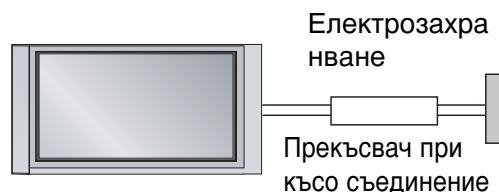

Монтаж на настолната стойка

За да има добро охлаждане, оставете разстояние 10 см между всяка страна и стената.

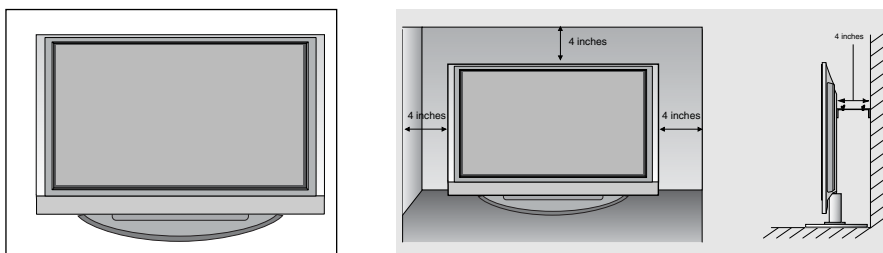

Стенен монтаж: Хоризонтално поставяне

За да има добро охлаждане, оставете разстояние 10 см между всяка страна и стената. Подробни указания за поставянето можете да получите от вашия търговец. Вижте допълнителното ръководство "Поставяне и настройка на наклонената конзола за стенен монтаж".

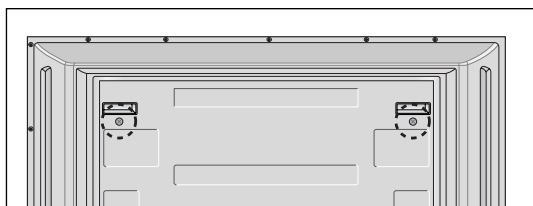
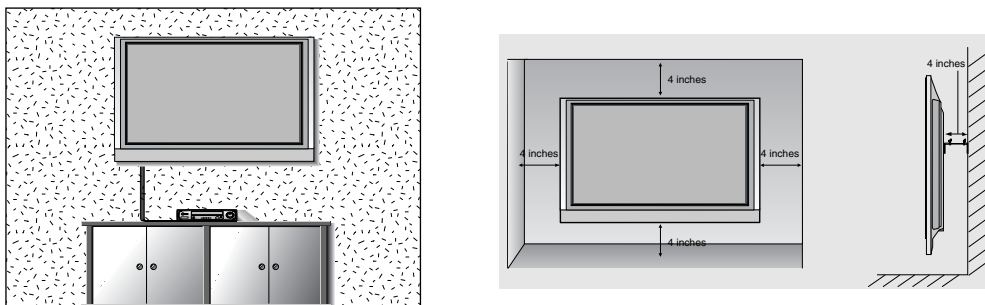

<Само за 42PC1R*, 42PC3R*>

Свалете двата винта на гърба на апарата преди да монтирате конзолата за монтаж на стена.

СВЪРЗВАНИЯ И НАСТРОЙКИ

- За да избегнете повреда на устройствата, не включвайте никакви захранващи кабели, преди да сте приключили свързването на всички устройства.

Свързване на антена

- Регулирайте посоката на антената за най-добро качество на образа.
- Антенен кабел и преобразувател не са включени в доставката.

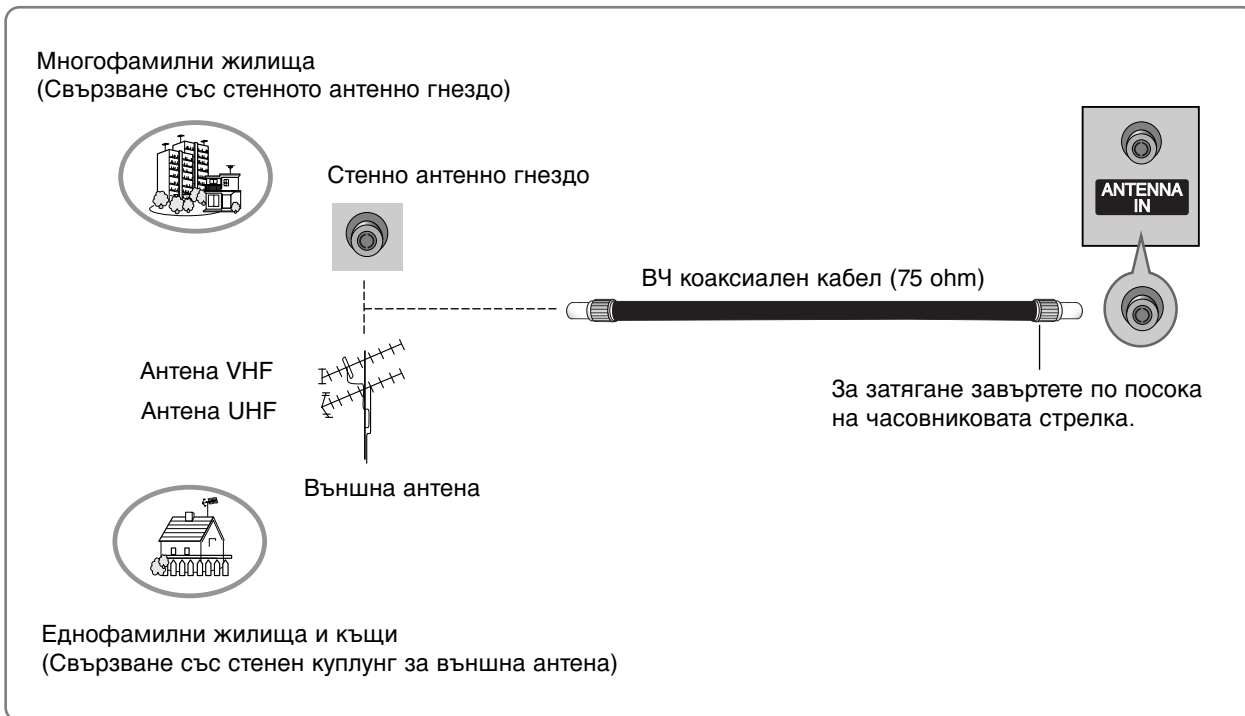

- В зони, в които сигналът е слаб, за по-добро качество на образа монтирайте антенен усилвател към антената, както е показано вдясно.
- Ако сигналът трябва да бъде разделен между два телевизора, за свързване ползвайте антенен сплитер.

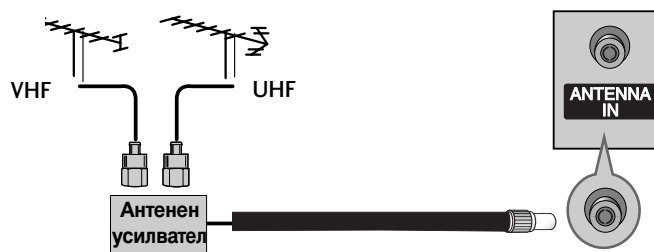

СВЪРЗВАНИЯ И НАСТРОЙКИ

Настройка на видеокасетофона

- За да избегнете шум в картината (смущения), оставете достатъчно разстояние между видеокасетофона и телевизора.
- Обикновено това е видеокасетофон оставен на пауза. Ако се ползва формат на образа 4:3, статичните изображения отстрани на екрана може да останат видими.

Когато свързвате с антенен кабел

- 1 Свържете гнездото **ANT OUT** (Антенен изход) на видеокасетофона към гнездото **ANTENNA IN** на телевизора.
- 2 Свържете антенния кабел към гнездото **ANT IN** (Антенен вход) на видеокасетофона.
- 3 Натиснете бутона **PLAY** (Възпроизвеждане) на видеокасетофона и настройте телевизора и видеокасетофона на подходящата програма за гледане.

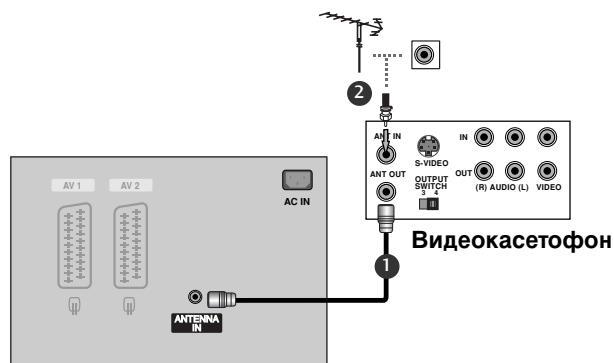

Когато свързвате с кабел RCA

- 1 Свържете **AUDIO/VIDEO** (АУДИО/ВИДЕО) конекторите между телевизора и видеокасетофона. Цветовете на жаковете трябва да отговарят на цветовете на гнездата. (Видео = жълто, аудио ляво = бяло, аудио дясно = червено)
- 2 Вкарайте видеокасета във видеокасетофона и натиснете **PLAY** (ВЪЗПРОИЗВЕЖДАНЕ) на видеокасетофона. (Направете справка с ръководството на видеокасетофона.)
- 3 Изберете **AV3** като източник на входящия сигнал с бутона **INPUT** (ВХОД) на дистанционното управление.
- Ако е свързано гнездото **AV IN 4** отпред на телевизора, изберете **AV4** като източник на входящия сигнал. (Без 42PC3R*, 32/37/42LB2R*)

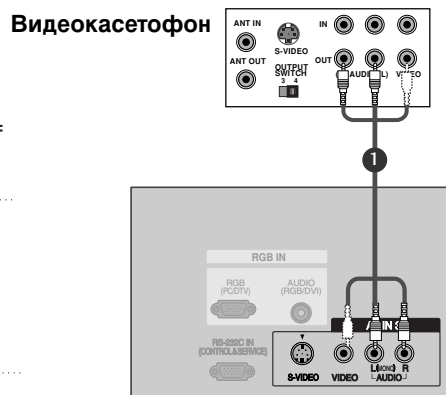

! БЕЛЕЖКА

- ▶ Ако имате моно видеокасетофон, свържете аудио кабела от видеокасетофона към гнездото **AUDIO L/MONO** (АУДИО ЛЯВО/МОНО) на телевизора.

Настройка на видеокасетофона

Когато свързвате с кабел Scart

- 1 Свържете гнездото scart на видеокасетофона към гнездото scart **AV1** (Аудио-видео 1) на телевизора. Моля, ползвайте екраниран кабел scart.
- 2 Вкарайте видеокасета във видеокасетофона и натиснете **PLAY** (Възпроизвеждане) на видеокасетофона. (Направете справка с ръководството на видеокасетофона.)
- 3 Изберете **AV1** (Аудио-видео 1) като източник на входа с бутон **INPUT** на дистанционното управление.
- Ако е свързано scart гнездото **AV2** (Аудио-видео 2), изберете **AV2** (Аудио-видео 2) като източник на входа.

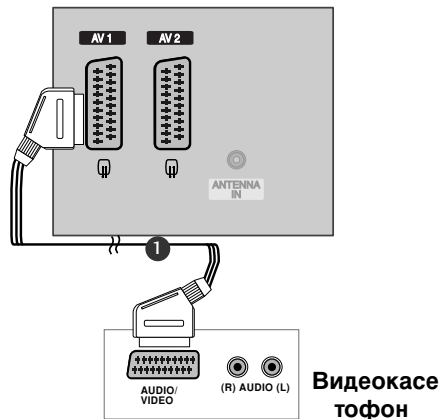

! БЕЛЕЖКА

- ▶ Ако сигналът S-VIDEO(Y/C) се приема през гнездо Euro scart 2 (AV2), трябва да превключите на режим S-Video2.
- ▶ Ако искате да използвате кабел за EURO scart, трябва да използвате екраниран кабел за сигнал през Euro scart.

Когато свързвате с кабел S-Video

- 1 Свържете изхода S-VIDEO на видеокасетофона към входа **S-VIDEO** на телевизора. Качеството на картината се подобрява в сравнение с нормалния вход за композитен сигнал (RCA кабел).
- 2 Свържете аудиоизходите на видеокасетофона **AUDIO** (Аудио) входовете на телевизора.
- 3 Вкарайте видеокасета във видеокасетофона и натиснете **PLAY** (ВЪЗПРОИЗВЕЖДАНЕ) на видеокасетофона. (Направете справка с ръководството на видеокасетофона.)
- 4 Изберете **AV3** като източник на входящия сигнал с бутон **INPUT** (ВХОД) на дистанционното управление.

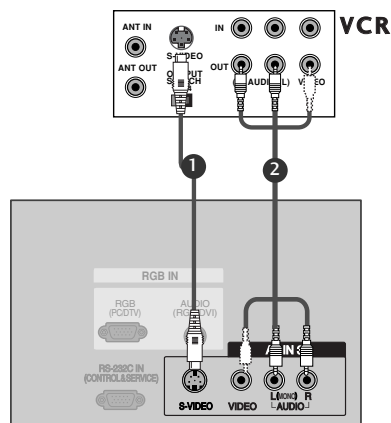

! БЕЛЕЖКА

- ▶ Ако и двата конектора S-VIDEO и VIDEO са свързани едновременно към S-VHS на видеокасетофона, може да се приема само S-VIDEO сигнал.

Свързване на външно оборудване

1 Свържете **AUDIO/VIDEO** (АУДИО/ВИДЕО) конекторите между телевизора и видеокасетофона. Цветовете на жаковете трябва да отговарят на цветовете на гнездата. (Видео = жълто, аудио ляво = бяло, аудио дясно = червено)

2 Изберете **AV4** като източник на входящия сигнал с бутона **INPUT** (ВХОД) на дистанционното управление. (Без 42PC3R*, 32/37/42LB2R*)
- Ако е свързано гнездото **AV IN3** отпред на телевизора, изберете **AV3** като източник на входящия сигнал.

3 Работете със съответното външно оборудване. Направете справка с ръководството на външното оборудване.

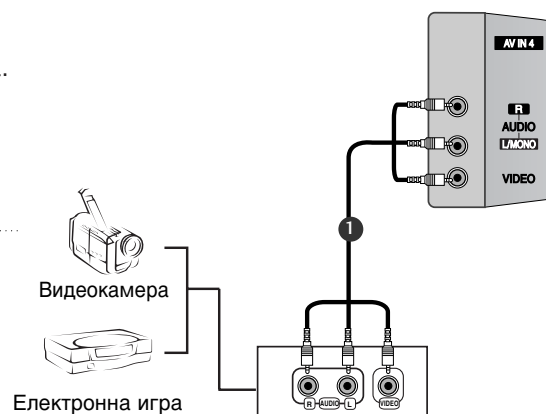

Настройка на DVD

Когато свързвате със съставен кабел

- 1 Свържете видеоизходите (Y, PB, PR) на DVD плейъра към входовете **COMPONENT IN VIDEO** (Съставен вход за DVD) (Y, PB, PR) на телевизора.
- 2 Свържете аудиоизходите на DVD плейъра към **COMPONENT IN AUDIO** (Аудио) входовете на телевизора.
- 3 Включете DVD плейъра, поставете DVD диск.
- 4 Изберете **Component** (Съставен) като източник на входа с бутон **INPUT** на дистанционното управление.
- 5 Направете справка с ръководството на DVD плейъра за указания за работа.

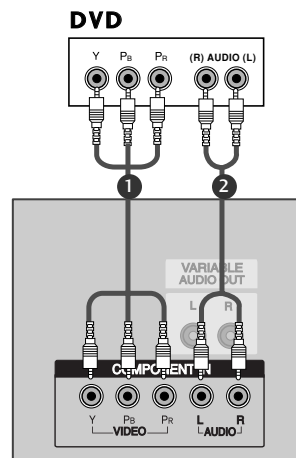

! БЕЛЕЖКА

► Съставни входове

За да получите по-добро качество на образа, свържете DVD плейър към съставните входове, както е показано по-долу.

Съставни входове на телевизора	Y	Pb	Pr
Видеоизходи на DVD плейъра	Y	Pb	Pr
	Y	B-Y	R-Y
	Y	Cb	Cr
	Y	PB	PR

Когато свързвате с кабел scart

- 1 Свържете гнездото scart на DVD плейъра към гнездото скарт **AV1** (Аудио-видео 1) на телевизора. Моля, ползвайте екраниран кабел scart.
- 2 Включете DVD плейъра, вкарайте DVD диск.
- 3 Изберете **AV1** (Аудио-видео 1) като източник на входа с бутон **INPUT** на дистанционното управление.
- Ако е свързано scart гнездото **AV2** (Аудио-видео 2), изберете **AV2** (Аудио-видео 2) като източник на входа.

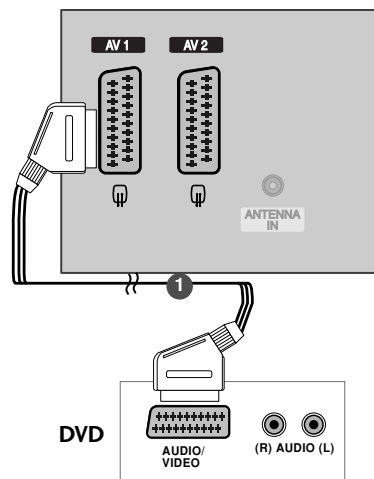

! БЕЛЕЖКА

- Използвайте екраниран кабел SCART.

СВЪРЗВАНИЯ И НАСТРОЙКИ

Когато свързвате с кабел S-Video

- 1 Свържете изхода S-VIDEO на DVD плейъра към входа **S-VIDEO** на телевизора.
- 2 Свържете аудиоизходите на DVD плейъра към **AUDIO** (Аудио) входовете на телевизора.
- 3 Включете DVD плейъра, вкарайте DVD диск.
- 4 Изберете **AV3** като източник на входящия сигнал с бутон **INPUT** (ВХОД) на дистанционното управление.
- 5 Направете справка с ръководството на DVD плейъра за указания за работа.

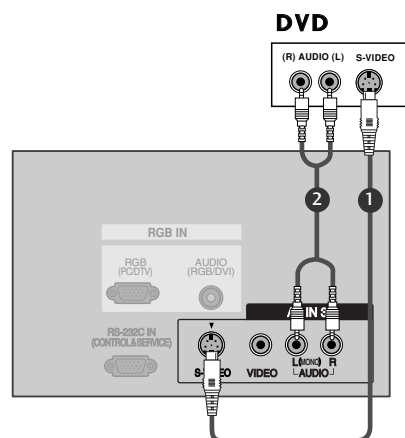

Когато свързвате с HDMI кабел

- 1 Свържете HDMI конектора на DVD плейъра към гнездото **HDMI IN** (Интерфейс за мултимедия с висока разделителна способност) на телевизора.
- 2 Изберете **HDMI1/DVI** или **HDMI2** като източник на входящия сигнал с бутон **INPUT** (ВХОД) на дистанционното управление.
- 3 Направете справка с ръководството на DVD плейъра за указания за работа.

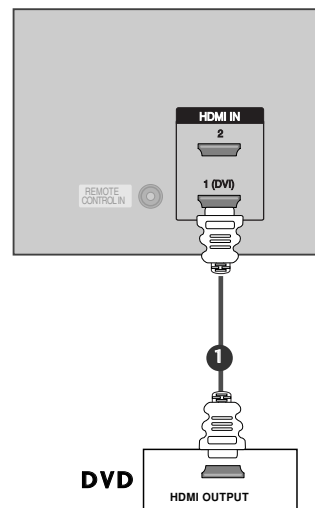

! БЕЛЕЖКА

- ▶ Когато се използва HDMI кабел, телевизорът може да приема едновременно видео и аудио сигнали.
- ▶ Ако DVD плейъра поддържа функцията Auto HDMI, разделителната способност на изходящия сигнал на DVD плейъра автоматично се задава като 1280x720 пиксела.
- ▶ Ако DVD плейърът не поддържа Auto HDMI, трябва вие да зададете подходяща разделителна способност на изходящия сигнал. За да получите най-добро качество на картината, регулирайте разделителната способност на DVD плейъра на 1280x720 пиксела.

Настройка на STB (сет-топ-бокс)

- Този телевизор може да приема сигнали за ефирна цифрова телевизия/кабелна телевизия без външен цифров сет-топ-бокс. Но, ако получавате цифрови сигнали от цифров сет-топ-бокс или друго външно цифрово устройство, вижте показаната по-долу илюстрация.

Когато свързвате със съставен кабел

- 1 Свържете видеоизходите (Y, PB, PR) на DVD плейъра към входовете **COMPONENT IN VIDEO** (Съставен вход за DVD) (Y, PB, PR) на телевизора..
- 2 Свържете аудиоизходите на DVD плейъра към **COMPONENT IN AUDIO** (Аудио) входовете на телевизора.
- 3 Включете цифровия сет-топ-бокс. (Направете справка в ръководството на цифровия сет-топ-бокс.)
- 4 Изберете **Component** (Съставен) като източник на входа с бутона **INPUT** на дистанционното управление.

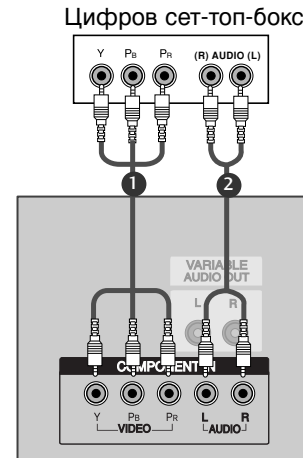

! БЕЛЕЖКА

Сигнал	Компонентен	RGB-DTV	HDMI1/DVI (DTV)	HDMI2 (DTV)
480i/576i	Да	Не	Не	Не
480p/576p/720p/1080i/1080p(47LB2R+ Само за)	Да	Да	Да	Да

Когато свързвате с кабел HDMI към DVI

- 1 Свържете DVI конектора на цифровия сет-топ-бокс към гнездото **HDMI1(DVI) IN** на телевизора.
- 2 Свържете аудио конекторите на цифровия сет-топ-бокс към гнездото **AUDIO (RGB/DVI)** на телевизора.
- 3 Включете цифровия сет-топ-бокс. (Направете справка в ръководството на цифровия сет-топ-бокс.)
- 4 Изберете **HDMI1/DVI** като източник на входа с бутона **INPUT** на дистанционното управление.

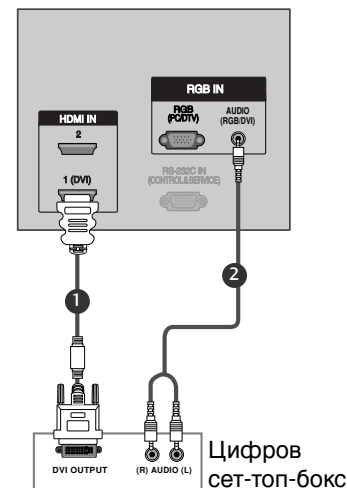

! БЕЛЕЖКА

- ▶ Ако цифровият сет-топ-бокс има DVI изход, но не и HDMI изход, необходима е отделна връзка за аудио.
- ▶ Ако цифровият сет-топ-бокс поддържа функция Auto DVI, разделителната способност на изходния сигнал се задава автоматично на 1280x720 пиксела.
- ▶ Ако цифровият сет-топ-бокс не поддържа Auto DVI, трябва вие да зададете подходяща разделителна способност на изходящия сигнал. За да получите най-добро качество на картината, регулирайте разделителната способност на цифровия сет-топ-бокс на 1280x720 пиксела.

СВЪРЗВАНИЯ И НАСТРОЙКИ

Когато свързвате с 15-цифтов D-образен кабел

- 1 Свържете RGB изхода на цифровия сет-топ-бокс към гнездото **RGB IN (PC/DTV)** (PC/DTV ВХОД) на телевизора.
- 2 Свържете аудио конекторите на цифровия сет-топ-бокс към гнездото **AUDIO** (RGB/DVI) (АУДИО ВХОД) на телевизора.
- 3 Включете цифровия сет-топ-бокс. (Направете справка в ръководството на цифровия сет-топ-бокс.)
- 4 Изберете **RGB-DTV** като източник на входящия сигнал с бутона **INPUT** (ВХОД) на дистанционното управление.

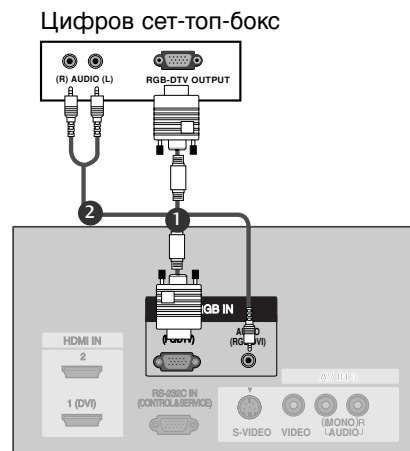

Когато свързвате с кабел HDMI

- 1 Свържете HDMI конектора на цифровия сет-топ-бокс към **HDMI IN** (Интерфейс за мултимедия с висока разделителна способност) гнездото на телевизора.
- 2 Изберете **HDMI1/DVI** или **HDMI2** като източник на входа с бутона **INPUT** на дистанционното управление.
- 3 Включете цифровия сет-топ-бокс. (Направете справка в ръководството на цифровия сет-топ-бокс.)

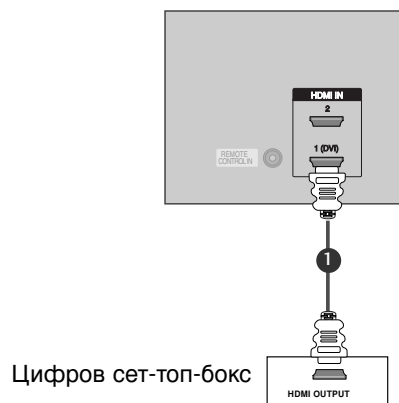

! БЕЛЕЖКА

- ▶ Когато се използва HDMI кабел, телевизорът може да приема едновременно видео и аудио сигнали.
- ▶ Ако цифровият сет-топ-бокс поддържа функция Auto HDMI, разделителната способност на изходния сигнал се задава автоматично на 1280x720 пиксела.
- ▶ Ако цифровият сет-топ-бокс не поддържа Auto HDMI, трябва вие да зададете подходяща разделителна способност на изходящия сигнал. За да получите най-добро качество на картината, регулирайте разделителната способност на цифровия сет-топ-бокс на 1280x720 пиксела.

Настройка за компютър

- Този телевизор има Plug and Play възможности, което означава, че компютърът се настройва автоматично съобразно настройките на телевизора.

Когато свързвате с 15-цифтов D-образен кабел

- 1 Свържете RGB конектора на компютъра към гнездото **RGB IN (PC/DTV)** на телевизора.
- 2 Свържете аудиоизхода на компютъра към входа **AUDIO (RGB/DVI)** на телевизора.
- 3 Включете компютъра.
- 4 Изберете **RGB-PC** като източник на входа с бутона **INPUT** на дистанционното управление.

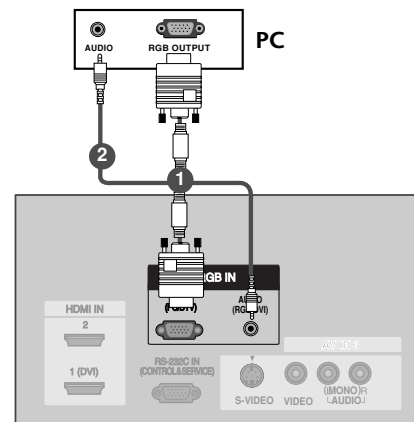

Когато свързвате с кабел HDMI към DVI

- 1 Свържете DVI конектора на компютъра към **HDMI1 (DVI) IN** гнездото **HDMI1(DVI) IN** на телевизора.
- 2 Свържете аудиоизхода на компютъра към входа **AUDIO (RGB/DVI)** на телевизора.
- 3 Включете компютъра.
- 4 Изберете **HDMI1(DVI)** като източник на входа с бутона **INPUT** на дистанционното управление.

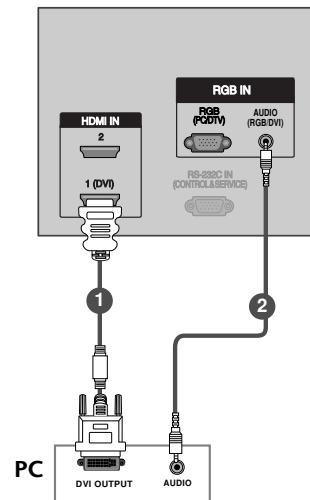

! БЕЛЕЖКА

- ▶ Ако компютърът има DVI изход, но не и HDMI изход, необходима е отделна връзка за аудио.
- ▶ Ако компютърът не поддържа Auto DVI, трябва вие да зададете подходяща разделителна способност на изходящия сигнал. За да постигнете най-добро качество на картината, задайте разделителната способност на изходния сигнал от графичната карта на компютъра да бъде 1024x768, 60Hz.

СВЪРЗВАНИЯ И НАСТРОЙКИ

! БЕЛЕЖКА

- ▶ За да се насладите на жива картина и звук, свържете компютър към телевизора.
- ▶ Избягвайте да оставяте неподвижно изображение на екрана за дълъг период от време. Неподвижното изображение може да се отпечата трайно на екрана; когато е възможно използвайте скрийнсейвър.
- ▶ Свържете компютъра към RGB INPUT(PC INPUT) (RGB ВХОД)(ВХОД ЗА КОМПЮТЪР) порта на телевизора; променете съответно разделителната способност на компютъра.
- ▶ В режим РС (компютър) е възможно да се получи шум в картината при някои разделителни способности, честоти на вертикално опресняване, настройки на контраста или яркостта. В такива случаи променете режима РС (компютър) на друга разделителна способност или променете честотата на опресняване, или променете яркостта и контраста от менюто, до изчистване на картината. Ако честотата на опресняване на графичната карта на компютъра не може да се промени, сменете графичната карта или се консултирайте с производителя на графичната карта на компютъра.
- ▶ Синхронизиращата форма на входа е отделна за хоризонталната и вертикалната честота.
- ▶ Препоръчваме да се използва 1024*768 , 60Hz за режим РС (компютър), те дават най-добро качество на картината.
- ▶ Ако разделителната способност на компютъра е по-голяма от UXGA, телевизорът няма да показва картина.
- ▶ Свържете аудио кабела от компютъра към AUDIO INPUT (вход за аудио) гнездата на телевизора. (Към телевизора не са приложени кабели за аудио).
- ▶ Когато използвате твърде дълъг кабел RGB-PC е възможно да се получи шум на екрана. Препоръчваме да се използва кабел по-къс от 5 м. Той осигурява най-добро качество на картината.

Поддържана разделителна способност на дисплея
(37/42LC2R*, 37/42LC25R*, 37/42LC3R*,
32/37/42LB2R*) режим **RGB[PC] / HDMI[PC]**

Разделителна способност	Хоризонтална честота (kHz)	Вертикална честота (Hz)
720x400	31,469	70,08
640x480	31,469 37,500	59,94 75,00
800x600	37,879 46,875	60,31 75,00
832x624	49,725	74,55
1024x768	48,363 56,476 60,023	60,00 70,06 75,02
1280x768	47,693	59,99
1360x768	47,700	60,00
1366x768	47,700	60,00

Поддържана разделителна способност на дисплея
(47LB2R*) режим **RGB[PC] / HDMI[PC]**

Разделителна способност	Хоризонтална честота (kHz)	Вертикална честота (Hz)
720x400	31,469	70,08
640x480	31,469	59,94
800x600	37,879	60,31
1024x768	48,363	60,00
1280x768	47,776	59,87
1280x960 (HDMI[PC] Само за)	59,699	59,939
1360x768	47,72	59,799
1366x768	47,7	60
1280x1024	63,668	59,895
1400x1050 (RGB[PC] Само за)	65,317	59,978
1600x1200	75	60
1920x1080	66,587	59,934
1920x1200	74,038	59,950

Поддържана разделителна способност на дисплея
(42/50PC1R*, 42PC3R*)
режим **RGB[PC] / HDMI[PC]**

Разделителна способност	Хоризонтална честота (kHz)	Вертикална честота (Hz)
640x350	31,468	70,09
720x400	31,469	70,08
640x480	31,469 35,00 37,861 37,500	59,94 66,66 72,80 75,00
848x480	31,5 37,799 39,375	60,00 70,00 75,00
852x480	31,5 37,799 39,975	60,00 70,00 75,00
832x624	49,725	74,55
800x600	37,897 48,077 46,875	60,31 72,18 75,00
1024x768	48,363 56,476 60,023	60,00 70,06 75,02
1280x1024	63,981	60,02
1280x768	47,693 60,091	59,99 74,93
1360x768	47,700 59,625	60,00 75,02
1366x768	47,700 59,625	60,00 75,02

СВЪРЗВАНИЯ И НАСТРОЙКИ

ВКЛЮЧВАНЕ НА ТЕЛЕВИЗОРА

Когато телевизорът ви е включен, можете да се възползвате от функциите му.

Включване на телевизора

- 1 Първо, свържете правилно кабела за електрозахранването. В този момент телевизорът преминава в режим на готовност
 - От режим на готовност, за да включите телевизора натиснете бутон $\phi/1$, **INPUT**, **PR** \blacktriangle / \blacktriangledown на телевизора, или натиснете бутон **POWER**(ЕЛЕКТРОЗАХРАНВАНЕ), **TV**(ТЕЛЕВИЗОР), **INPUT**(ВХОД), **PR +/-**, цифрови бутони(0~9) а дистанционното, и телевизорът ще се включи.

Регулиране силата на звука

- 1 Натискайте бутона **VOL +/-** (Сила на звука), за да регулирате силата на звука.
- 2 Ако желаете да изключите звука, натиснете бутона **MUTE** (Изключване на звука).
- 3 Можете да включите отново звука, като натиснете някой от бутоните **MUTE**(Изключване на звука), **VOL +/-** или **I/II**.

Избор на програма

- 1 Натиснете **PR +/-** или цифровите бутони, за да изберете номера на програмата.



! БЕЛЕЖКА

- ▶ Ако заминавате на почивка, извадете щепсела от контакта.

Език на екранното меню/ Избор на държава

Когато телевизорът се включи за първи път, на екрана се появява менюто на ръководството за инсталиране.

- 1 Натиснете бутона ▲ / ▼ / ◀ / ▶ и след това бутона ОК, за да изберете желания език.
- 2 Натиснете бутона ▲ / ▼ / ◀ / ▶ и след това бутона ОК, за да изберете вашата държава.

* Ако решите да промените избора на език / държава:

- 1 Натиснете бутон MENU (меню), след което бутон ▲ / ▼, за да изберете менюто за **SPECIAL** (Специално).
- 2 Натиснете бутон ▶, след което бутон ▲ / ▼, за да изберете **Language** (език). Менюто може да излезе на екрана на предпочитания от вас език.
Натиснете бутон ▶, след което бутон ▲ / ▼, за да изберете **Country** (държава).
- 3 Натиснете бутона ▶, а след това използвайте бутона ▲ / ▼, за да изберете желаните език или държава.
- 4 Натиснете бутон ОК.
- 5 Натиснете бутон **EXIT**, за да се върнете към телевизионната програма.

! БЕЛЕЖКА

- ▶ Ако инсталацията на **Installation guide** (Ръководството за инсталиране) не бъде завършена чрез натискане на бутон **EXIT** или след изтичане на времето за изчакване на екранния дисплей, то ще се появява всеки път, когато включите уреда.
- ▶ Ако сте избрали погрешно страната, телетекстът може да не се показва правилно на екрана и по време на работа с телетекст може да се появят някои проблеми.
- ▶ Арабски и иврит се добавят към страната в **Installation guide** (Ръководството за инсталиране) според страните, които използват езиците арабски и иврит.

СПЕЦИАЛНИ ФУНКЦИИ

PIP (Картина в картина)/Double Window (Двоен прозорец)/POP (Картина върху картина)

PIP ви дава възможност да гледате на екрана на вашия телевизор едновременно сигнал от 2 различни източника. Сигналът от единия източник е представен като голяма картина, а сигналът от втория източник е представен като малка картина в картината.

Режимът DW (Двоен прозорец) разделя екрана на 2, което позволява на екрана на телевизора да бъдат гледани едновременно 2 източника на картина. На всеки от източниците е предоставена половина от екрана.

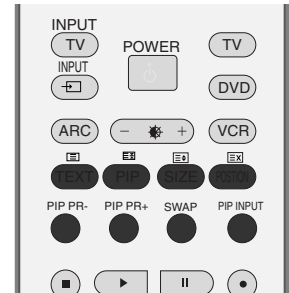

PIP (Картина в картина)/Double Window (Двоен прозорец)/POP (Картина върху картина)

Натиснете бутона **PIP** за достъп до картината в картината. Всяко натискане на PIP променя PIP опциите, както е показано по-долу. Методите POP не са налични за модели 47LB2R*.

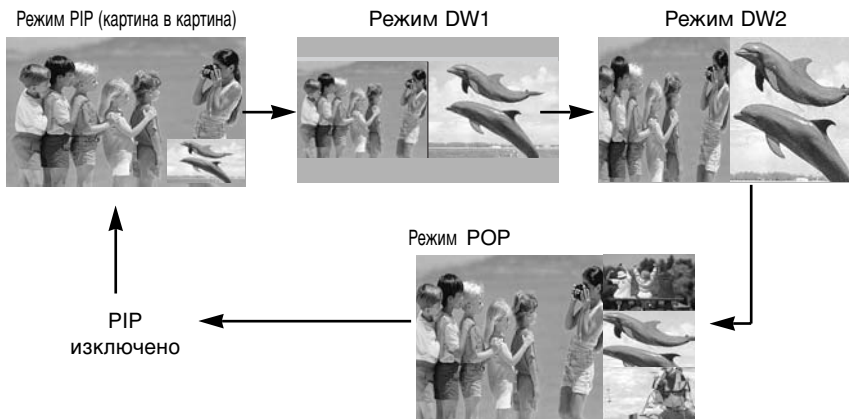

Избор на програма за картина в картината

Натиснете бутона **PIP PR +/-** (Картина в картина Програма +/-), за да изберете програма за вмъкнатата картина.

Номерът на избраната програма се показва непосредствено под номера на програмата на главната картина.

Избор на източник на входящ сигнал за вмъкнатата картина

Натиснете бутона **PIP INPUT** (PIP ВХОД), за да изберете източника на входящия сигнал за вмъкнатата картина.

При всяко натискане на бутона **PIP INPUT** (ВХОД КАРТИНА В КАРТИНАТА) се показва различен източник на входящия сигнал за вмъкнатата картина.

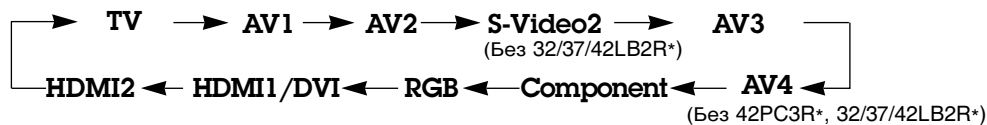

Регулиране на размера на вмъкнатата картина (само в режим PIP)

Последователно натискайте бутона **SIZE** (Размер), за да изберете желанния размер на вмъкнатата картина. Вмъкнатата картина изглежда както е показано по-долу.

Местене на вмъкнатата картина (само в режим PIP)

Натискайте бутона POSITION, докато получите желаното положение. Вмъкнатата картина се мести по посока на часовниковата стрелка.

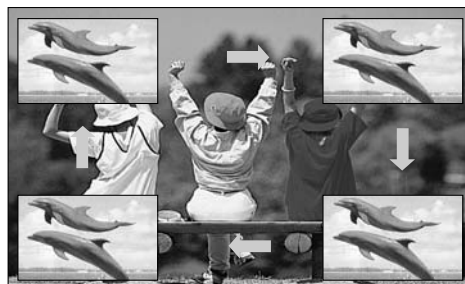

PIP Transparency (само в режим PIP)

- 1 Натиснете бутон **MENU** (меню), след което бутон ▲ / ▼, за да изберете меню **Screen** (екран).
- 2 Натиснете бутон ►, след което бутон ▲ / ▼, за да изберете **PIP Transparency**.
- 3 Натиснете бутона ► и след това бутона ◀ / ▶, за да извършите съответното регулиране.
- 4 Натиснете бутон **EXIT**, за да се върнете към телевизионната програма.

Превключване между главната картина и вмъкнатата картина

Натиснете бутона **SWAP** (Размяна), за да размените местата на главната картина и вмъкнатата картина.

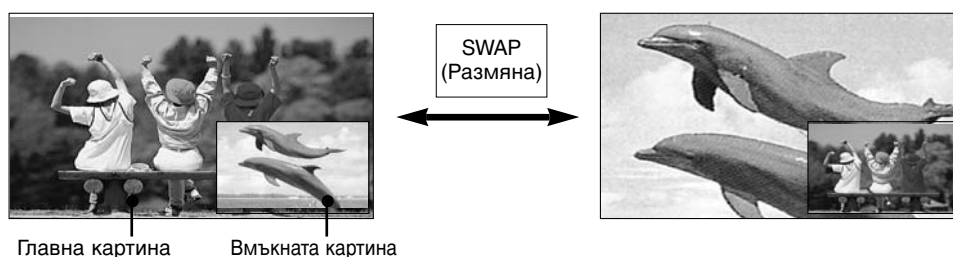

POP (Картина върху картина: Сканиране на програми)

Методите POP не са налични за модели 47LB2R*.

Използвайте POP за търсене на програма във всички запаметени канали, една по една в 3 POP екрана (като текущият канал остава източник на главната картина). Картините от всички програмирани канали се преглеждат с 3 POP екрана.

Докато гледате телевизия на главната картина, същата телевизионна програма се сканира за вмъкнати картини.



Телетекст

Телетекстът или (TOP текст) е допълнителна функция, така че само телевизор със система за телетекст може да приеме излъчване с телетекст.

Телетекстът е безплатна услуга, разпространявана от повечето телевизионни канали, която дава най-новата информация за новините, времето, телевизионните програми, цени на акции и много други теми.

Декодерът за телетекст на този телевизор поддържа системите SIMPLE, TOP и FASTEXT. SIMPLE (стандартен телетекст) се състои от определен брой страници, които се избират, като въведете директно съответния номер на страницата. TOP и FASTEXT са по-съвременни методи, които

Включване/изключване

Натиснете бутон **TEXT**, за да включите телетекста. На екрана излиза първата или последната страница. На заглавния ред на екрана излизат номерата на две страници, името на телевизионния канал, датата и часът. Първият номер на страница указва вашия избор, докато вторият показва номера на текущата страница.

Натиснете бутон **TEXT** или **EXIT**, за да изключите телетекста. Появява се предходният режим.

Телетекст SIMPLE

■ Избор на страница

- 1 С цифровите бутони въведете желанния номер на страница, състоящ се от три цифри. Ако при избор натиснете грешна цифра, трябва да допишете трицифрения номер, след което отново да въведете правилния номер на страница.
- 2 С бутона **PR+/-** може да се избере предходната или следващата страница.

TOP текст (Тази характеристика не се предлага за всички страни)

Указателят има четири полета - червено, зелено, жълто и синьо в долната част на екрана. Жълтото поле обозначава следващата група, а синьото - следващия блок.

■ Избор на блок / група/ страница

1. Със синия бутон можете да се придвижвате от блок до блок.
2. С жълтия бутон се придвижвате до следващата група с автоматично прехвърляне към следващия блок.
3. Със зеления бутон се придвижвате до следващата страница, ако има такава, с автоматично прехвърляне към следващата група. Може да използвате и бутон **PR+**.
4. С червения бутон се връщате към предходен избор. Може да използвате и бутон **PR-**.

■ Директен избор на страница

Както и при телетекст режима SIMPLE можете да изберете страница, като въведете трицифрен номер с цифровите бутони в режим TOP.

FASTEXT

Телетекст страниците са кодирани в цвят в долната част на екрана и се избират с натискане на съответния цветен бутон.

■ Избор на страница

- ① Натиснете бутон  , за да изберете указателя.
- ② Можете да избирате страници, указани в цвят на долния ред, с бутони в същия цвят.
- ③ Както и при телетекст режима SIMPLE можете да изберете страница, като въведете трицифрен номер с цифровите бутони в режим FASTEXT.
- ④ С бутона **PR+/-** може да се избере предходната или следващата страница.

Специални функции на телетекста

■ ПОКАЖИ

Натиснете този бутон, за да извадите скрита информация като решения на гатанки и загадки. Натиснете го отново, за да махнете информацията от екрана.

■ ГОЛЕМИНА

Избира двойно по-голям текст.
Натиснете този бутон, за да увеличите горната половина на страницата.
Натиснете този бутон отново, за да увеличите долната половина на страницата.
Натиснете бутона отново, за да се върнете към нормален дисплей.

■ АКТУАЛИЗИРАЙ

Показва на екрана образ от телевизията, докато чакате за нова страница от телетекста. В горния ляв ъгъл на екрана ще се появи . Когато актуализираната страница се зареди, вместо ще излезе номера на страницата. Натиснете този бутон, за да прегледате актуализираната страница.

■ TIME

Когато гледате телевизионна програма, натиснете този бутон, за да видите часа в горния десен ъгъл на екрана. Натиснете го отново, за да махнете часа. В режим телетекст с този бутон се избира номер на подстраница. Номерът на подстраницата излиза в долната част на екрана. За да задържите или смените подстраницата, натиснете бутон ЧЕРВЕНО/ЗЕЛЕНО, ◀ / ▶ или цифровите бутони. Press again to exit this function.

■ ЗАДРЪЖ

Спира автоматичната смяна на страници при телетекст, състоящ се от 2 или повече подстраници. Обикновено броят на подстраниците и номерът на показваната страница излиза на екрана под часовника. Когато натиснете този бутон, в горния ляв ъгъл на екрана излиза символ “стоп” и се спира автоматичната смяна на страници. За да продължите отново натиснете този бутон.

ТЕЛЕВИЗИОННО МЕНЮ

Избор и регулиране на екранни менюта

OSD (Екранният дисплей) на вашия телевизор може да се различава от показаното в това ръководство.

- 1 Натиснете бутон **MENU (меню)**, след което бутон **▲ / ▼**, за да видите всяко меню.
- 2 Натиснете бутон **▶**, след което бутон **▲ / ▼**, за да изберете компонент от менюто.
- 3 Променете настройката в подменюто или падащото меню с бутон **◀ / ▶**.
Можете да минете на меню на по-високо ниво, като натиснете бутон **OK** или **MENU (Меню)**.

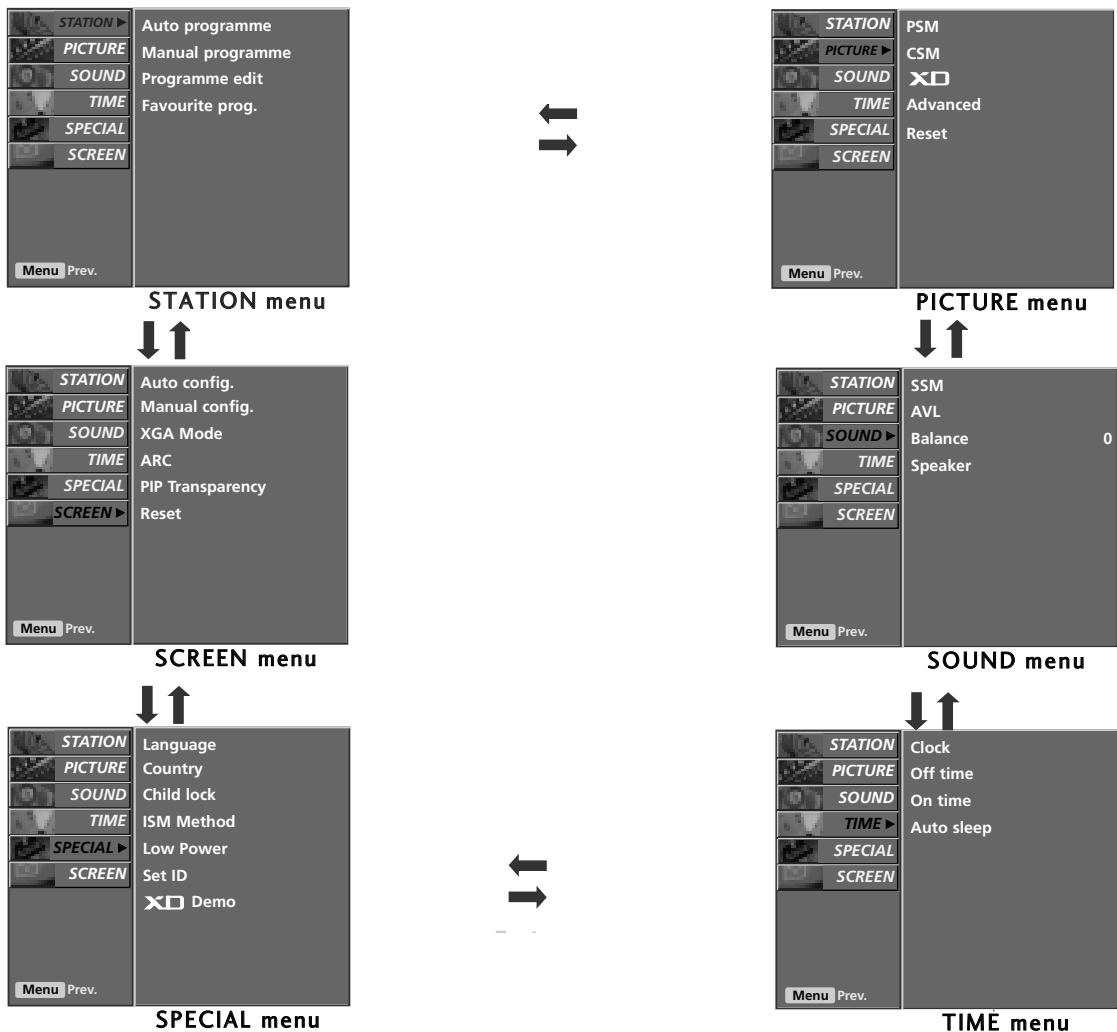

! Бележка

- Функцията OSD (Екранен дисплей) ви дава възможност да регулирате удобно състоянието на екрана, тъй като представя информацията в графичен вид.
- В това ръководство OSD (Екранен дисплей) може да се различава от това на вашия телевизор, защото това е само пример в помощ на работата с телевизора. (OSD (Екранният дисплей) използва картини за 42PC1R*, 42PC3R*, 50PC1R*.)
- В режим телетекст не излизат менюта.
- При някои модели XGA ще се покаже в меню SCREEN (ЕКРАН)
- Методите ISM и Low Power (ниска консумация) не са налични за модели LCD TV.
- Index -само за 32/37/42/47LB2R*.

Автоматична настройка на програмите

На номера на програмите (0-99) могат да се запаметят до 100 телевизионни канала. След като зададете каналите, с PR+/- и цифровите бутони ще можете да преглеждате програмираните канали. Каналите могат да се настроят в автоматичен или ръчен режим.

По този начин се запаметяват всички приемани канали. Препоръчваме ви при инсталиране на телевизора да използвате автоматичното програмиране.



- 1 Натиснете бутон **MENU (меню)**, след което бутон ▲ / ▼, за да изберете меню **Station (Станция)**.
- 2 Натиснете бутон ►, след което бутон ▲ / ▼, за да изберете **Auto programme** (автоматично програмиране).
- 3 Натиснете бутон ►, след което бутон ▲ / ▼, за да изберете **System (Система)**.
- 4 Натиснете бутон ▲ / ▼, за да изберете меню за телевизионна система;
 - BG** : PAL B/G, SECAM B/G (Европа/Източна Европа / Asia / New Zealand / M.East / Africa / Australia)
 - I** : PAL I/II (Великобритания/Ирландия / Hong Kong / South Africa)
 - DK** : PAL D/K, SECAM D/K (Източна Европа / China / Africa / CIS)
 - L** : SECAM LLX (Франция)
 - M** : (USA / Korea / Philippines) (Опция)
- 5 Натиснете ▲ / ▼ бутон, за да изберете **Storage from** (запаметяване от).
- 6 Натиснете бутон PR ◀ / ▶ (ПРОГРАМА) или цифровите бутони, за да изберете номера на началната програма. Ако използвате цифровите бутони, номерата под 10 се въвеждат с "0" отпред, напр. "05" за 5.
- 7 Натиснете ▲ / ▼ бутон, за да изберете **Search**.
- 8 Натиснете бутон ►, за да стартирате автоматичното програмиране.

Всички приемани програми се запаметяват. При канали, които излъчват VPS (Video Programme Service - услуга за видеопрограмиране), PDC (Programme Delivery Control - контрол върху предоставянето на програми) и телетекст, се запаметява и името на канала. Ако на канала не се даде име, той получава номер и се запаметява като **C** (V/UHF 01-69) или **S** (Cable 01-47) плюс номера.

За да преустановите автоматичното програмиране, натиснете бутон **MENU** (меню). След приключване на автоматичното програмиране, на екрана се появява меню **Programme edit** (промяна на програмата). За промяна на запаметена програма вижте раздел "Промяна на програма".
- 9 Натиснете бутон **EXIT**, за да се върнете към телевизионната програма.

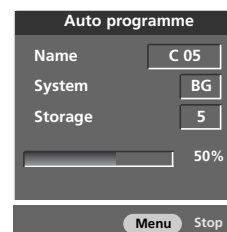

Ръчна настройка на програмите

Ръчната настройка ви дава възможност ръчно да настроите и подредите програмите в желаната от вас последователност.



- 1 Натиснете бутон **MENU (меню)**, след което бутон **▲ / ▼**, за да изберете меню **Station (Станция)**.
- 2 Натиснете бутон **▶**, след което бутон **▲ / ▼**, за да изберете **Manual programme (ръчна настройка на програма)**.
- 3 Натиснете бутон **▶**, след което бутон **▲ / ▼**, за да изберете **Storage (запамятвяване)**.
- 4 Натиснете бутон **◀ / ▶** или цифровите бутони, за да изберете номера на желаната програма (от 0 до 99). Ако използвате цифровите бутони, номерата под 10 се въвеждат с "0" отпред, напр. "05" за 5.
- 5 Натиснете **▲ / ▼** бутон, за да изберете **System (система)**.
- 6 Натиснете бутон **▲ / ▼**, за да изберете меню за телевизионна система;
 - BG** : PAL B/G, SECAM B/G (Европа/Източна Европа / Asia / New Zealand / M.East / Africa / Australia)
 - I** : PAL I/II (Великобритания/Ирландия / Hong Kong / South Africa)
 - DK** : PAL D/K, SECAM D/K (Източна Европа / China / Africa / CIS)
 - L** : SECAM L/LX (Франция)
 - M** : (USA / Korea / Philippines) (Опция)
- 7 Натиснете **▲ / ▼** бутон, за да изберете **Band**.
- 8 Натиснете **▲ / ▼** бутон, за да изберете **V/UHF** или **Cable** (Кабелна телевизия)
- 9 Натиснете бутон **▲ / ▼** бутон, за да изберете **Channel (канал)**
- 10 Можете да изберете номера на желаната програма с бутон **◀ / ▶** или с цифровите бутони. По възможност изберете директно номера на програмата с цифровите бутони. Номерата под 10 се въвеждат с "0" отпред, напр. "05" за 5.
- 11 Натиснете **▲ / ▼** бутон, за да изберете **Search (търсене)**.
- 12 Натиснете бутон **◀ / ▶**, за да стартирате търсенето. При намиране на канал търсенето спира.
- 13 Натиснете бутон **OK**, за да го запаметите.
- 14 За да запаметите друг канал, повторете етапи **3-13**.
- 15 Натиснете бутон **EXIT**, за да се върнете към телевизионната програма.



1

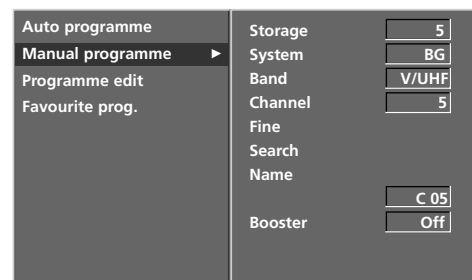

2 ~ 12

Фина настройка

По принцип фината настройка е необходима, ако образът е лош.



- 1 Натиснете бутон **MENU (меню)**, след което бутон **▲ / ▼**, за да изберете меню **Station** (Станция).
- 2 Натиснете бутон **▶**, след което бутон **▲ / ▼**, за да изберете **Manual programme** (ръчна настройка на програма).
- 3 Натиснете бутон **▶**, след което бутон **▲ / ▼**, за да изберете **Fine**.
- 4 Натиснете бутон **◀ / ▶**, за да направите фина настройка за получаване на най-добра картина и звук.
- 5 Натиснете бутон **OK**, за да го запаметите.
- 6 Натиснете бутон **EXIT**, за да се върнете към телевизионната програма.

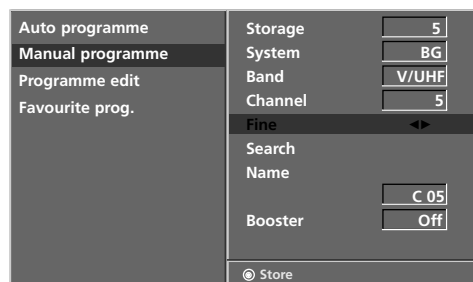

2 ~ 5

Задаване на име на канал

Също така за всеки номер на програма можете да зададете име на канал от пет символа.



- 1 Натиснете бутон **MENU** (меню), след което бутон **▲ / ▼**, за да изберете меню **Station** (Станция).
- 2 Натиснете бутон **▶**, след което бутон **▲ / ▼**, за да изберете **Manual programme** (ръчна настройка на програма).
- 3 Натиснете бутон **▶**, след което бутон **▲ / ▼**, за да изберете **Name** (име).
- 4 Натиснете бутон **▶**, след което **▲ / ▼** Можете да използвате празно поле, +, - числата от **0** до **9** и азбучните символи от **A** до **Z**.
- 5 Натиснете бутон **◀ / ▶**, за да изберете позиция, след което изберете втория символ и т. н.
- 6 Натиснете бутон **OK**, за да го запаметите.
- 7 Натиснете бутон **EXIT**, за да се върнете към телевизионната програма.



1

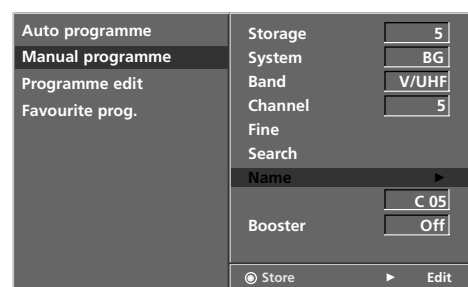

2 ~ 6

BOOSTER (опция)

В някои модели Бустер е опционална функция. Само приемниците с Бустер могат да изпълняват тази функция.

Ако приемането е лошо в периферната зона на телевизионния сигнал, изберете за Бустер положение Включено. Когато картината е добра, не включвайте Бустер в положение Включено.



1 Натиснете бутон **MENU (меню)**, след което бутон **▲ / ▼**, за да изберете меню **Station (Станция)**.

2 Натиснете бутон **▶**, след което бутон **▲ / ▼**, за да изберете **Booster**.

3 Натиснете бутон **▶**, а след това ползвайте бутон **◀ / ▶**, за да изберете **On (Включен)** или **Off (Изключен)**.

4 Натиснете бутон **EXIT**, за да се върнете към телевизионната програма.

Auto programme
Manual programme
Programme edit
Favourite prog.

1

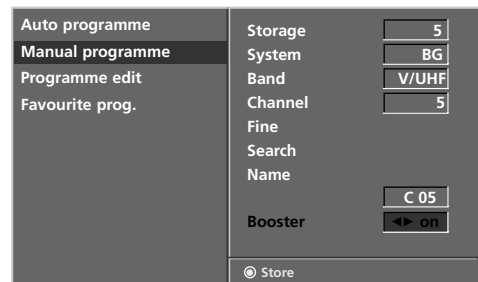

2 3

Промяна на програма

Тази функция ви дава възможност да изтриете или пропуснете запаметените програми.

Също така можете да преместите някои канали на други номера или да вмъкнете празна програма на избран номер.



- 1 Натиснете бутон **MENU (меню)**, след което бутон **▲ / ▼**, за да изберете меню **Station (Станция)**.
- 2 Натиснете бутон **▶**, след което бутон **▲ / ▼**, за да изберете **Programme edit** (редактиране на програмата).
- 3 Натиснете бутон **▶**, за да излезе менюто за ръчна настройка на програмите.

■ Изтриване на програма

1. Изберете програмата, която да изтриете, с бутон **▲ / ▼ / ◀ / ▶**.
2. Натиснете два пъти **ЧЕРВЕНИЯ** бутон. Маркираната програма се изтрива, всички останали програми се преместват с една позиция нагоре.

■ Копиране на програма

1. Изберете програмата, която ще се копира, с бутон **▲ / ▼ / ◀ / ▶**.
2. Натиснете **ЗЕЛЕНИЯ** бутон. Останалите програми се преместват с една позиция надолу.

■ Преместване на програма

1. Изберете програмата, която да преместите, с бутон **▲ / ▼ / ◀ / ▶**.
2. Натиснете **ЖЪЛТИЯ** бутон.
3. С бутон **▲ / ▼ / ◀ / ▶** преместете програмата на желания номер.
4. Натиснете повторно **ЖЪЛТИЯ** бутон, за да освободите тази функция.

■ Пропускане на номер на програма

1. Изберете програмата, която искате да пропуснете, с бутон **▲ / ▼ / ◀ / ▶**.
2. Натиснете **СИНИЯ** бутон. Пропуснатата програма се променя в синьо.
3. Натиснете повторно **СИНИЯ** бутон, за да освободите тази функция. Когато даден номер се пропуска, това означава, че при нормален режим на гледане на телевизия няма да можете да го избирате с бутон **▲ / ▼**. Ако искате да изберете пропуснатата програма, въведете директно номера на програмата с цифровите бутони или я изберете от менюто за редактиране на програма или програмната схема.

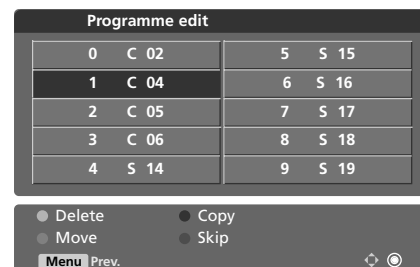

- 4 Натиснете бутон **EXIT**, за да се върнете към телевизионната програма.

Предпочитана програма

Тази функция ви дава възможност директно да изберете предпочитаните си програми.

За да изберете запаметени предпочитани програми, натиснете многократно бутон **FAV**.



Auto programme
Manual programme
Programme edit
Favourite prog.

1

- 1 Натиснете бутон **MENU (меню)**, след което бутон **▲ / ▼**, за да изберете меню **Station** (Станция).
- 2 Натиснете бутон **▶**, след което бутон **▲ / ▼**, за да изберете **Favourite programme** (предпочитана програма).
- 3 Натиснете бутон **▶**.
- 4 Натиснете **▲ / ▼** бутон, за да изберете - - - - -.
- 5 Изберете желаната програма с бутон **◀ / ▶** или с цифровите бутони. Номерата под 10 се въвеждат с "0" отпред, напр. "05" за 5.
- 6 За да запаметите друга програма, повторете стъпки **4-5**.
Можете да запаметите до 8 програми.
- 7 Натиснете бутон **EXIT**, за да се върнете към телевизионната програма.

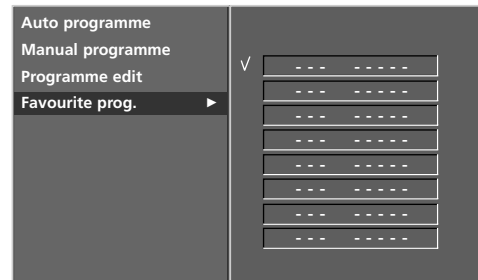

2 ~ 5

Програмна схема

Можете да проверите запаметените програми, като извикате програмната схема.

■ Извикване на програмната схема

Натиснете бутон **LIST (списък)**, за да излезе менюто Programme table (**програмна схема**).

На екрана излиза програмната схема.

Една програмна схема съдържа десет програми, както е показано по-долу.



! Бележка

- Може да откриете някои сини програми. Настроени са така, че да се пропускат в режим автоматично програмиране или редактиране.
- Някои програми с изписан номер в програмната схема указват, че нямат име на канала.

0	C 02	5	S 15
1	C 04	6	S 16
2	C 05	7	S 17
3	C 06	8	S 18
4	S 14	9	S 19

■ Избор на програма в програмната схема.

Изберете програма с бутон **▲ / ▼ / ◀ / ▶**.

След това натиснете бутон **OK**.

Телевизорът превключва на избрания програмен номер.

■ Преглеждане на програмната схема

Програмната схема има 10 страници, съдържащи 100 програми.

Страниците се сменят с многократното натискане на бутон

▲ / ▼ / ◀ / ▶.

Натиснете бутон **LIST**, за да се върнете към телевизионната програма.

ТЕЛЕВИЗИОННО МЕНЮ

Опции на менюто за картината

PSM (Picture Status Memory - Памет за настройката на образа)



Динамична	Изберете тази опция за показване на рязко изображение.
Стандартна	Най-широко използваното и естествено състояние на дисплея на екрана.
Умерена	Изберете тази опция за показване на умерено изображение.
Потребителско 1/2	Изберете тази опция за използване на определена от потребителя настройка.

- 1 Натиснете бутон **MENU (меню)**, след което бутон **▲ / ▼**, за да изберете меню **Picture** (образа).
- 2 Натиснете бутон **▶**, след което бутон **▲ / ▼**, за да изберете **PSM**.
- 3 Натиснете бутон **▶**, след което бутон **▲ / ▼**, за да изберете **Intelligent Eye** (само за 32/37/42/47LB2R*), **Dynamic** (Динамична), **Standard** (Стандартна), **Mild** (Умерена) или **User 1**, или **User 2** (Потребител 1 или Потребител 2).
- 4 Натиснете бутон **EXIT**, за да се върнете към телевизионната програма.

- PSM настройва телевизора за най-добра картина. Изберете предварително зададена стойност от PSM енюто, въз основа на категорията на програмата.
- Когато регулирате **Contrast** (Контраст), **Brightness** (Яркост), **Colour** (Цвят), **Sharpness** (Рязкост), и **Tint** ръчно, PSM автоматично се променя на **User** (Потребител).
- Опции на картината: **Интелигентно око** (само за 32/37/42/47LB2R*), **Динамична**, **Стандартна**, **Мека** и **Потребителска** са зададени и програмирани фабрично за добро качество на картината и не могат да се променят.
- Когато функцията **Интелигентно око** е включена, се настройва автоматично най-подходящата картина в съответствие с условията на средата.
(само за 32/37/42/47LB2R*)

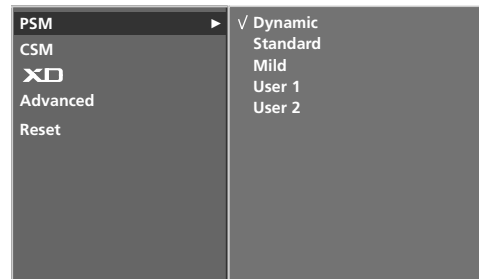
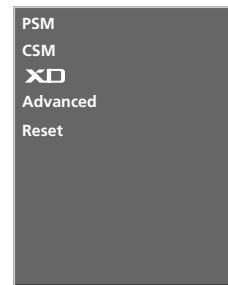

Регулиране на картината (PSM - потребителски опции)

- Contrast(Контраст)** Регулира разликата между светлите и тъмните нива в картината.
- Brightness(Яркост)** Увеличава или намалява наситеността на бялото в картината.
- Colour(Цвят)** Регулира наситеността на всички цветове.
- Sharpness(Рязкост)** Регулира нивото на рязкостта по краищата между светли и тъмни области на картината. Колкото по-ниско е нивото, толкова по-меко е изображението.
- Tint(Оттенък)** Регулира баланса между нивата на червеното и зеленото.

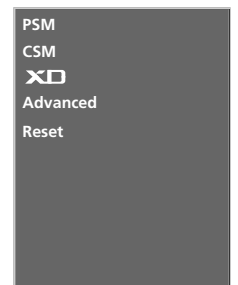

1 Натиснете бутон **MENU (меню)**, след което бутон **▲ / ▼**, за да изберете меню **Picture** (образа).

2 Натиснете бутон **▶**, след което бутон **▲ / ▼**, за да изберете **PSM** (Памет за настройка на образа).

3 Натиснете бутон **▶**, след което бутон **▲ / ▼**, за да изберете **User 1**, или **User 2** (Потребител 1 или Потребител 2).

4 Натиснете бутон **▶**, а след това бутон **▲ / ▼**, за да изберете желаната опция за картината **Contrast(Контраст)**, **Brightness(Яркост)**, **Colour(Цвят)**, **Sharpness(Рязкост)**, и **Tint(Оттенък)**.

5 Натиснете бутон **◀ / ▶**, за да направите съответните настройки.

6 Натиснете бутон **EXIT**, за да се върнете към телевизионната програма.

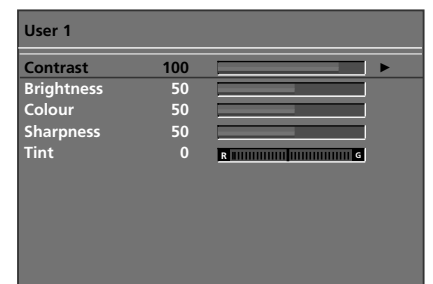
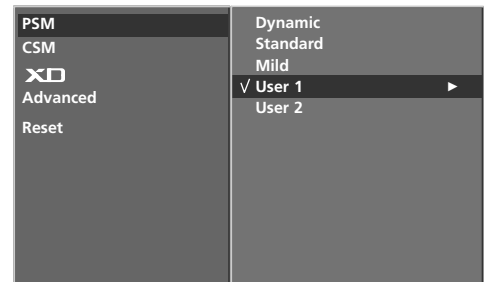

! Бележка

- ▶ В режим RGB-PC, HDNI-PC не можете да регулирате цвят, контрастност и оттенък до желани от вас нива.

CSM (Colour Status Memory – Памет за състояние на цветовете)

За да нулирате стойностите (възстановите фабричните настройки), изберете опцията **Normal** (Нормални).

Изберете една от три автоматични настройки на цвета. Задайте **warm** (топло), за да подсилите топлите цветове като червено, или **cool** (хладно), за да виждате по-малко наситени цветове, с повече синьо.



- 1 Натиснете бутон **MENU (меню)**, след което бутон **▲ / ▼**, за да изберете меню **Picture** (образа).
- 2 Натиснете бутон **▶**, след което бутон **▲ / ▼**, за да изберете **CSM**.
- 3 Натиснете бутон **▶**, а след това бутон **▲ / ▼**, за да изберете **Cool** (Студени), **Normal** (Нормални), **Warm** (Топли) или **User** (Потребител).
- 4 Натиснете бутон **EXIT**, за да се върнете към телевизионната програма.



1

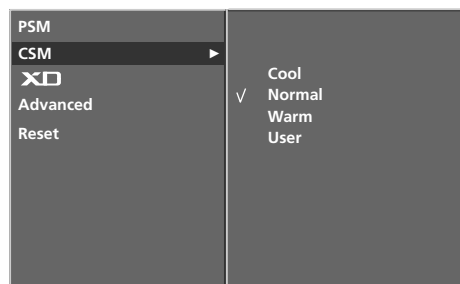

2 3

Ръчно управление на цветовата температура (CSM - потребителска опция)

За да регулирате червеното, зеленото или синьото за всякаква температура на цвета, която предпочитате.



- 1 Натиснете бутон **MENU (меню)**, след което бутон **▲ / ▼**, за да изберете меню **Picture** (образа).
- 2 Натиснете бутон **▶**, след което бутон **▲ / ▼**, за да изберете **CSM**.
- 3 Натиснете бутон **▶**, след което бутон **▲ / ▼**, за да изберете **User** (Потребител).
- 4 Натиснете бутон **▶**, след което бутон **▲ / ▼**, за да изберете **Red** (Червено), **Green** (Зелено) или **Blue** (Синьо)
- 5 Натиснете бутон **◀ / ▶**, за да направите съответните настройки.
- 6 Натиснете бутон **EXIT**, за да се върнете към телевизионната програма.

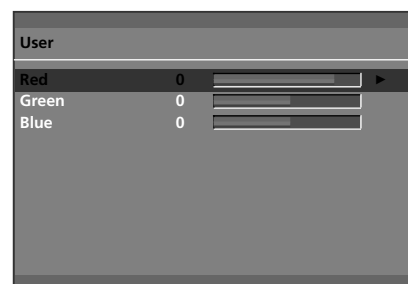

3 ~ 5

XD ФУНКЦИЯ

XD е уникална технология на LG Electronic за подобряване на образа, която позволява възпроизвеждане на реален HD източник с помощта на сложен цифров алгоритъм за обработка на сигнала.

Това меню се активира след избиране на User1 (Потребител 1) или User2 (Потребител 2) от **PSM**.



- 1 Натиснете бутон **MENU (меню)**, след което бутон **▲ / ▼**, за да изберете меню **Picture** (образа).
- 2 Натиснете бутон **▶**, след което бутон **▲ / ▼**, за да изберете **XD**.
- 3 Натиснете бутон **▶**, след което бутон **▲ / ▼**, за да изберете или **Manual** (Ръчно).
- 4 Натиснете бутон **▶** а след това бутон **▲ / ▼**, за да изберете **XD Contrast**, **XD Colour**, **XD NR** или **MPEG NR**.
- 5 Натиснете бутон **◀ / ▶**, за да направите съответните настройки.
- 6 Натиснете бутон **EXIT**, за да се върнете към телевизионната програма.

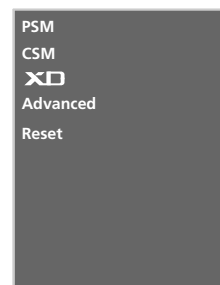

- **XD Contrast** (XD контраст): : Оптимизира автоматично контраста според яркостта на отражението.
- **XD Colour** (XD цвят): Регулира автоматично цветовете на отражението, за да възпроизведе възможно най-естествени цветове. .
- **XD NR** (XD намаляване на шума) : Премахва шума до ниво, при което не смущава оригиналната картина.
- **MPEG NR** : За намаляване на шума в картината, който може да се появи на екрана докато гледате телевизия.

РАЗШИРЕНИ НАСТРОЙКИ

Когато гледате филм, тази функция регулира телевизора за най-добър вид на картината. Регулиране на контраста и яркостта на екрана чрез нивото на черното на екрана.

TruM- Използва се за добро качество на картината без размазване или трептене, когато въведете бързо изображение или филмов източник.

Сinema (Кино)- функцията действа в следните режими: TV, AV1, AV2, S-Video2(Без 32/37/42LB2R*), AV3, AV4 (Без 42PC3R*, 32/37/42LB2R*), или Компонент 480i/576i.

Black Level- function works in the following mode: Black Level (Ниво на черното)- функцията действа в следните режими: AV(NTSC), HDMI[PC/DTV].



- 1 Натиснете бутон **MENU (меню)**, след което бутон ▲ / ▼, за да изберете меню **Picture** (образа).
- 2 Натиснете бутон ►, след което бутон ▲ / ▼, за да изберете **Advanced** (Разширени).
- 3 Натиснете бутон ►, а след това бутон ▲ / ▼, за да изберете **Cinema (Кино)**(или **TruM**) или **Black Level** (Ниво на черното).
- 4 Натиснете бутон ◀ / ▶, за да изберете On (включено), Off (изключено), Low (ниско) или high (високо).

- **Auto** (Автоматично): Регулиране на нивото на черното на екрана и автоматично задаване на High (високо) или Low (ниско).
- **Low** (ниско) : Отражението на екрана става по-тъмно.
- **High** (Високо) : Отражението на екрана става по-ярко.

- 5 Натиснете бутон **EXIT**, за да се върнете към телевизионната програма.

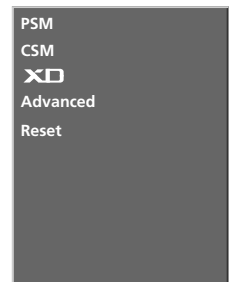

1

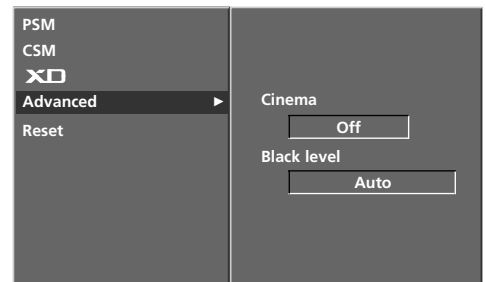

2 3

Възстановяване на настройките

- 1 Натиснете бутон **MENU (меню)**, след което бутон **▲ / ▼**, за да изберете меню **Picture** (образа).
- 2 Натиснете бутон **▶**, след което бутон **▲ / ▼**, за да изберете **Reset**.
- 3 Натиснете бутон **▶**, за да нулирате регулираната стойност.
 - Връщане към фабричните настройки за PSM, CSM, XD, Advanced (Разширени).

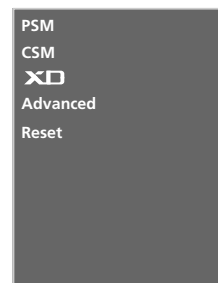

1

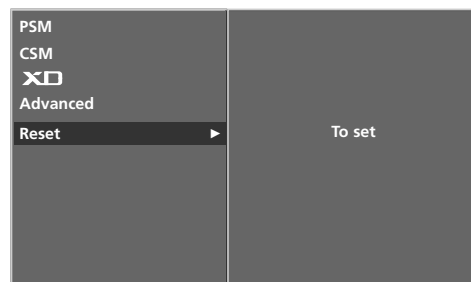

2 3

SSM (Sound Status Memory – памет за настройката на звука)

Можете да изберете предпочитана от вас настройка на звука; Surround MAX (Съраунд максимално), Flat (Равно), Music (Музика), Movie (Филм) или Sports (Спорт), а можете също да регулирате честотите на звука на еквалайзера.

SSM (Памет за състоянието на звука) ви дава възможност да се наслаждавате на най-добрия звук без специално регулиране, защото телевизорът настройва съответните опции за звука въз основа на съдържанието на програмата.

Surround MAX (Съраунд максимално), **Flat** (Равен), **Music** (Музика), **Movie** (Филм), и **Sports** (Спорт) са фабрични настройки за добро качество на звука и не могат да бъдат регулирани.

Surround MAX (Съраунд максимално) Изберете тази опция за реалистичен звук.

Flat (Равен) Най-внушителен и естествен звук.

Music (музика) Изберете тази опция, за да се насладите на оригиналния звук когато слушате музика.

Movie (кино) Изберете тази опция, за да се насладите на превъзходен звук.

Sports (Спорт) Изберете тази опция когато гледате спортни предавания.

User (Потребител) Изберете тази опция за използване на определена от потребителя настройка.

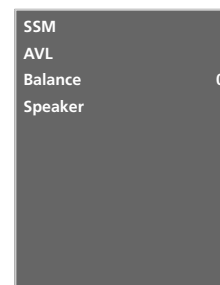

1

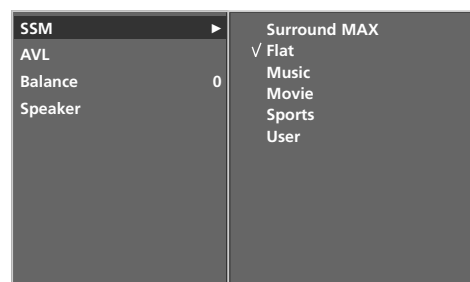

2 3

1 Натиснете бутон **MENU (меню)**, след което бутон **▲ / ▼**, за да изберете меню **Sound** (аудио).

2 Натиснете бутон **▶**, след което бутон **▲ / ▼**, за да изберете **SSM** (Памет за състоянието на звука).

3 Натиснете бутон **▶**, след което бутон **▲ / ▼**, за да изберете **Surround MAX**, **Flat** (Равен), **Music** (Музика), **Movie** (Филм), **Sports** (Спорт) или **User** (Потребител).

4 Натиснете бутон **EXIT**, за да се върнете към телевизионната програма.

Регулиране на звуковата честота (SSM - потребителска опция)

Регулиране на еквалайзера.



- 1 Натиснете бутон **MENU (меню)**, след което бутон **▲ / ▼**, за да изберете меню **Sound** (аудио).
- 2 Натиснете бутон **▶**, след което бутон **▲ / ▼**, за да изберете **SSM**.
- 3 Натиснете бутон **▶**, след което бутон **▲ / ▼**, за да изберете **User** (Потребител).
- 4 Натиснете бутон **▶**.
- 5 С натискане на бутон **▲ / ▼** изберете звуков обхват.
Задайте подходящо ниво на звука с бутон **◀ / ▶**.
- 6 Натиснете бутон **EXIT**, за да се върнете към телевизионната програма.

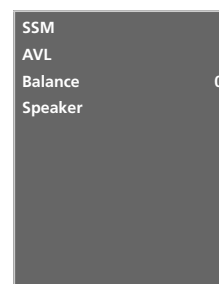

1

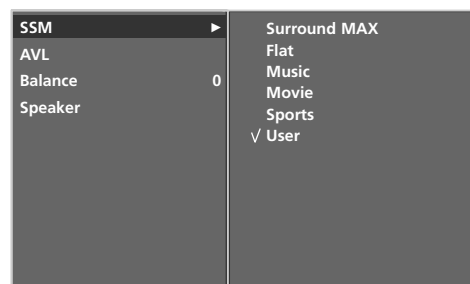

2 ~ 4

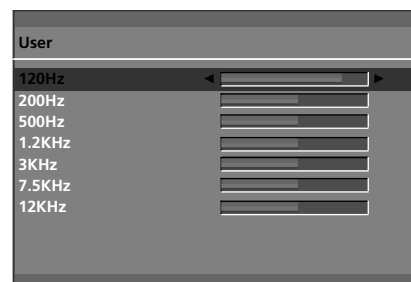

5

AVL (Auto Volume Leveler – автоматичен изравнител на силата на звука)

AVL (Автоматичен изравнител на звука) поддържа автоматично еднаква сила на звука дори и при промяна на програмите.



1 Натиснете бутон **MENU (меню)**, след което бутон **▲ / ▼**, за да изберете меню **Sound** (аудио).

2 Натиснете бутон **▶**, след което бутон **▲ / ▼**, за да изберете **AVL**.

3 Натиснете бутон **▶**, а след това ползвайте бутон **▲ / ▼**, за да изберете **On** (Включен) или **Off** (Изключен).

4 Натиснете бутон **EXIT**, за да се върнете към телевизионната програма.

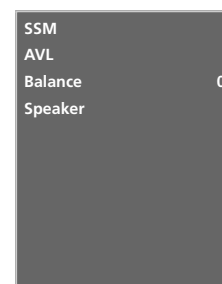

1

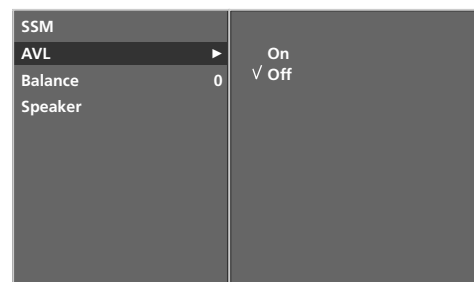

2 3

Регулиране на баланса

Можете да настроите баланса на високоговорителя до нивата, които предпочитате.

1 Натиснете бутон **MENU (меню)**, след което бутон **▲ / ▼**, за да изберете меню **Sound** (аудио).

2 Натиснете бутон **▶**, след което бутон **▲ / ▼**, за да изберете **Balance**.

3 Натиснете бутон **▶** и след това бутон **◀ / ▶**, за да извършите съответното регулиране.

4 Натиснете бутон **EXIT**, за да се върнете към телевизионната програма.

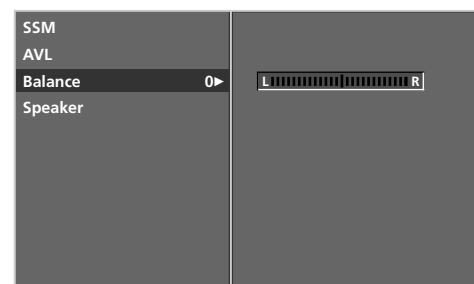

2 3

Високоговорител

Можете да регулирате състоянието на вътрешния високоговорител.

При AV1, AV2, S-Video2(Без 32/37/42LB2R*), AV3, AV4(Без 42PC3R*, 32/37/42LB2R*), COMPONENT (КОМПОНЕНТ), RGB и HDMI1/DVI с кабел HDMI към DVI, сигналът към високоговорителя на телевизора или променливия аудио сигнал могат да бъдат изведени, въпреки че няма видео сигнал.

Ако искате да използвате вашата външна hi-fi стерео система, изключете вътрешните високоговорители на телевизора.



- 1 Натиснете бутон **MENU (меню)**, след което бутон **▲ / ▼**, за да изберете меню **Sound** (аудио).
- 2 Натиснете бутон **▶**, след което бутон **▲ / ▼**, за да изберете **Speaker**.
- 3 Натиснете бутон **▶**, а след това ползвайте бутон **▲ / ▼**, за да изберете **On** (Включен) или **Off** (Изключен).
- 4 Натиснете бутон **EXIT**, за да се върнете към телевизионната програма.

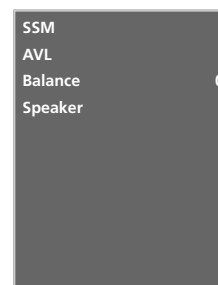

1

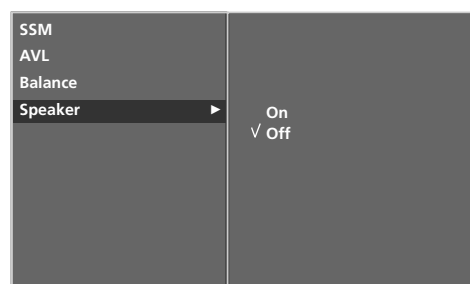

2 3

Стерео/двойно приемане

Когато се избере програма, след като изчезне номерът на програмата и името на канала, се появява информация за звука на канала.

- DUAL I** (двоен I) изпраща главния език на предаването към високоговорителите.
- DUAL II** (двоен II) изпраща втория език на предаването към високоговорителите.
- DUAL I+II** изпраща отделен език към всеки високоговорител.

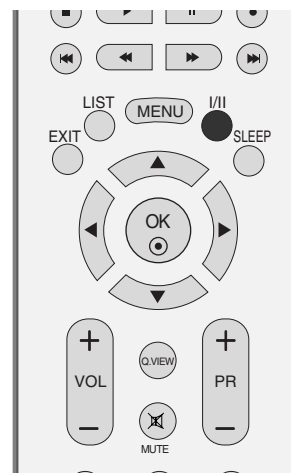

Предаване	На екрана
Моно	MONO
Стерео	STEREO
Двойно	DUAL I

■ Избор на моно звук

Ако, при стерео приемане, стерео сигналът е слаб, можете да включите моно като натиснете два пъти бутон **I/II**. При моно приемане се подобрява дълбочината на звука. За да превключите обратно на стерео, натиснете отново бутон **I/II** два пъти.

■ Избор на език при излъчване на два езика

Ако дадена програма се приема на два езика (двоен език), с многократното натискане на бутон можете да включите на **DUAL I** (двоен I), **DUAL II** (двоен II) или **DUAL I+II** (двоен I+II).

NICAM приемане

Ако телевизорът ви разполага с приемник за NICAM приемане, може да се получава висококачественият дигитален звук NICAM (Near Instantaneous Companding Audio Multiplex).

В зависимост от вида получено предаване може да се избере изходящия звуков сигнал както следва, като многократно натиснете бутон **III**.

-
- 1 Когато получите NICAM моно, можете да изберете **NICAM MONO** или **FM MONO**.
 - 2 Когато получите NICAM стерео, можете да изберете **NICAM STEREO** или **FM MONO**. Ако стерео сигналът е слаб, включете FM моно.
 - 3 Когато получите двоен NICAM, можете да изберете **NICAM DUAL I** (двоен NICAM I), **NICAM DUAL II** (двоен NICAM II), **NICAM DUAL I+II** (двоен NICAM I+II) или **MONO** (моно). Когато изберете FM моно, на екрана се появява **MONO** (моно).
-

Избор на изходящия звуков сигнал

В режим AV1, AV2, S-Video2(Без 32/37/42LB2R*), AV3, AV4(Без 42PC3R*, 32/37/42LB2R*), Component (Компонентно видео), RGB, HDMI1/DVI или HDMI 2 можете да изберете изходящия звук за левия и десния високоговорител.

Натиснете многократно бутон **III**, за да изберете изходящия звуков сигнал.

- L+R** : Аудио сигналът от левия аудиовход се изпраща към левия високоговорител, а аудиосигналът от десния аудио вход се изпраща към десния високоговорител.
- L+L** : Аудио сигналът от левия аудио вход се изпраща до левия и десния високоговорител.
- R+R** : Аудио сигналът от десния аудио вход се изпраща до левия и десния високоговорител.

Настройка на часовника

Трябва да нагласите точното време, преди да използвате функцията за включване/изключване в определен час.

Ако настройката за текущия час бъде изтрита поради спиране на тока или изключване на телевизора от контакта, настройте отново часовника.



- 1 Натиснете бутон **MENU (меню)**, след което бутон **▲ / ▼**, за да изберете менюто за **Time (време)**.
- 2 Натиснете бутон **▶**, след което бутон **▲ / ▼**, за да изберете **Clock**.
- 3 Натиснете бутон **▶**, след което бутон **▲ / ▼**, за да настроите часа.
- 4 Натиснете бутон **▶**, след което бутон **▲ / ▼**, за да настроите минутите.
- 5 Натиснете бутон **EXIT**, за да се върнете към телевизионната програма.

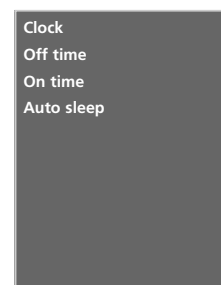

Време на включване/изключване

Таймерът за изключване автоматично изключва телевизора до режим на готовност в определеното време.

Два часа след включване на телевизора чрез функцията за включване, той автоматично се връща в режим на готовност, освен ако не се натисне някой бутон.

След като се зададе време за включване или изключване, тези функции се активират всеки ден в определеното време.

Функцията за изключване измества функцията за включване, ако двете са настроени за един и същи час.

Телевизорът трябва да е в режим на готовност, за да може да се активира таймерът за включване.



1 Натиснете бутон **MENU (меню)**, след което бутон **▲ / ▼**, за да изберете менюто за **Time** (време).

2 Натиснете бутон **▶**, след което бутон **▲ / ▼**, за да изберете **Off time** (време на изключване) или **On time** (време на включване).

3 Натиснете бутон **▶**, след което бутон **▲ / ▼**, за да изберете **On** (включен).

- За да излезете от функцията **On/Off time** (време на включване/изключване), за да изберете **Off** (изключен).

4 Натиснете бутон **▶**, след което бутон **▲ / ▼**, за да настроите часа.

5 Натиснете бутон **▶**, след което бутон **▲ / ▼**, за да настроите минутите.

6 Само за функция **On (включено)** на таймера

- **Програма:** Натиснете бутон **▶**, след което бутон **▲ / ▼**, за да изберете програма).
- **Сила на звука:** Натиснете бутон **▶**, след което бутон **▲ / ▼**, за да регулирате силата на звука при включване на телевизора.

7 Натиснете бутон **EXIT**, за да се върнете към телевизионната програма.

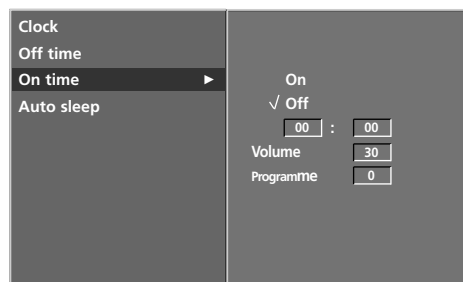
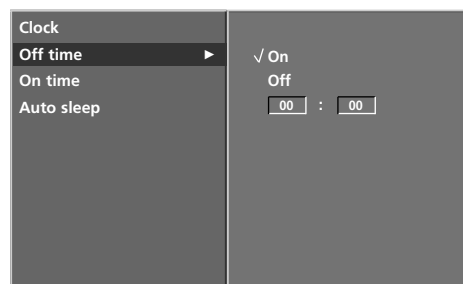
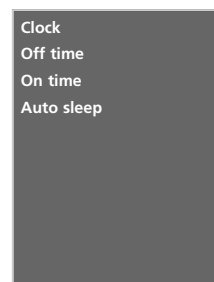

Автоматично изключване

Ако телевизорът е настроен да се включи, а няма входящ сигнал, той ще се изключи автоматично след 10 минути.



- 1 Натиснете бутон **MENU (меню)**, след което бутон **▲ / ▼**, за да изберете менюто за **Time (време)**.
- 2 Натиснете бутон **▶**, след което бутон **▲ / ▼**, за да изберете **Auto sleep**.
- 3 Натиснете бутон **▶**, след което бутон **▲ / ▼**, за да изберете **On (включен)** или **Off (изключен)**.
- 4 Натиснете бутон **EXIT**, за да се върнете към телевизионната програма.

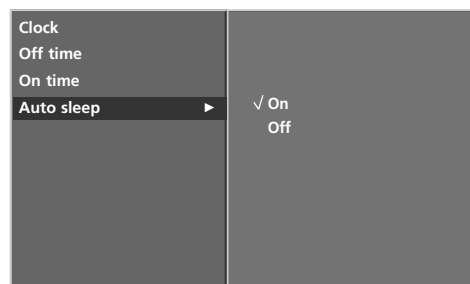
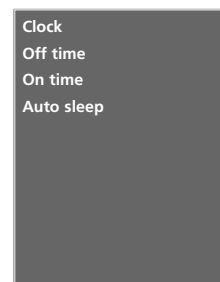

Таймер за “сън”

Не се налага да изключвате телевизора, преди да си легнете да спите.

Таймерът за “сън” автоматично изключва телевизора до режим на готовност след изтичане на определеното време.

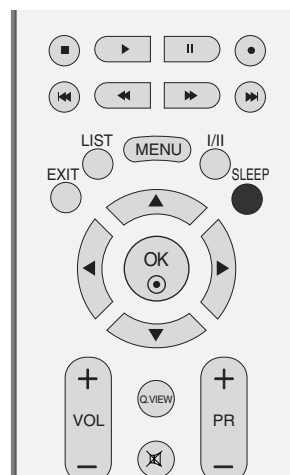

- 1 Натискайте бутона **SLEEP** (Сън) последователно, за да изберете броя минути. На екрана се появява първо опцията Φ z z - - - Min , а след това следните варианти за таймера за “сън”: 10, 20, 30, 60, 90, 120, 180 и 240 минути.

- Когато на екрана се появи желанието от вас брой минути, таймерът започва обратно броене от избрания брой минути.
- За да проверите оставащото време, натиснете бутона SLEEP (сън) веднъж.
- За да откажете изключването за сън, натискайте последователно бутона SLEEP (Сън), докато на дисплея се появи Φ z z - - - Min.
- Когато изключите телевизора, зададеното време за изключване се анулира.

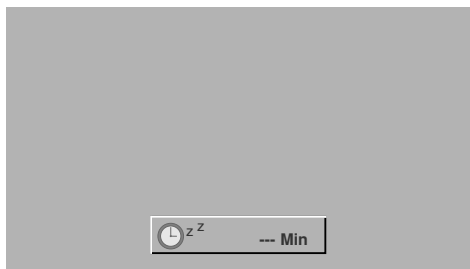

ТЕЛЕВИЗИОННО МЕНЮ

Опции на меню Special (Специални)

Заклучване за деца

Телевизорът може да се настрои така, че да се задейства само с дистанционното управление. Тази функция се използва, за да се предотврати гледане без разрешение.

Този апарат е програмиран да запамятава коя опция е била зададена последна, дори и ако изключите апарата



- 1 Натиснете бутон **MENU (меню)**, след което бутон **▲ / ▼**, за да изберете менюто за **Special** (Специално)
- 2 Натиснете бутон **▶**, след което бутон **▲ / ▼**, за да изберете **Child lock** (заклучване за деца).
- 3 Натиснете бутон **▶**, след което бутон **▲ / ▼**, за да изберете **On** (включен) или **Off** (изключен).
- 4 Натиснете бутон **EXIT**, за да се върнете към телевизионната програма.

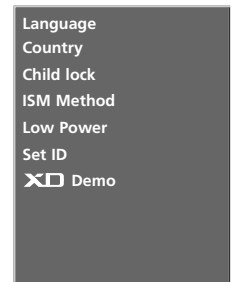

1

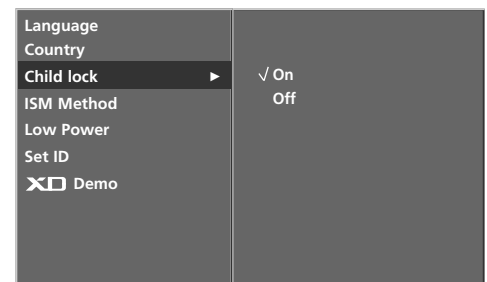

2 3

! Бележка

- ▶ Когато **Child lock** (Заклучване за деца) е на **On** (Вкл.), ако телевизорът се изключи, натиснете бутоните **POWER** (ВКЛ.ИЗКЛ.), **INPUT** (ВХОД), **PR ▲ / ▼** (ПР ▲ / ▼) на апарата или бутоните **POWER, TV, INPUT, PR +/-** или цифров бутон на дистанционното управление.
- ▶ Когато **Child lock** (Заклучване за деца) е включено, екрана се появява **⚠ Child lock on** (Заклучване за деца вкл.), ако по време на гледане на телевизия бъде натиснат някой бутон на предния панел.

Метод ISM (Image Sticking Minimization - Свеждане до минимум на постоянни изображения)(опция)

Спряно или неподвижно изображение от компютърна/видео игра, показано на екрана продължително време, може да доведе до поява на "призрачно" изображение, което остава дори след като промените картината. Избягвайте да оставяте неподвижно изображение на екрана за дълъг период от време.

Тази функция не може да се използва в модели LCD TV.



White wash ("варосване")

Функцията "варосване" премахва трайните изображения от екрана.

Бележка: Възможно е прекалено наситено изображение да не може да се премахне с "Варосване".

Orbiter

Orbiter ви помага да избегнете "призрачни" изображения. Най-добре е да не се допуска картината да се фиксира на едно място на екрана. За да се избегне задържане на образи на екрана, картината ще се движи на всеки 2 минути.

Инверсия

Тази функция инвертира цвета на панела на екрана. Цвета на панела се инвертира автоматично на всеки 30 минути.

Language
Country
Child lock
ISM Method
Low Power
Set ID
XD Demo

- 1 Натиснете бутон **MENU (меню)**, след което бутон **▲ / ▼**, за да изберете менюто за **Special** (Специално)
- 2 Натиснете бутон **▶**, след което бутон **▲ / ▼**, за да изберете **ISM Method** (метод на ISM).
- 3 Натиснете бутон **▶**, а след това бутон **▲ / ▼**, за да изберете **Normal** (Нормално), **White wash** ("варосване"), **Orbiter** или **Inversion** (Инверсия). Ако не е необходимо да настройвате тази функция, задайте **Normal** (нормално).
- 4 Натиснете бутон **EXIT**, за да се върнете към телевизионната програма.

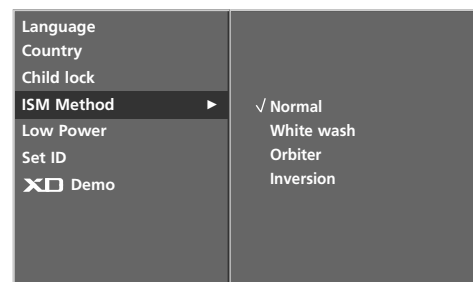

LOW POWER(опция)

Това е функция за намаляване на консумацията на електроенергия от телевизора.

Тази функция не може да се използва в модели LCD TV.



- 1 Натиснете бутон **MENU (меню)**, след което бутон **▲ / ▼**, за да изберете менюто за **Special** (Специално).
- 2 Натиснете бутон **▶**, след което бутон **▲ / ▼**, за да изберете **Low power**.
- 3 Натиснете бутон **▶**, след което бутон **▲ / ▼**, за да изберете **On** (включен) или **Off** (изключен).
- 4 Натиснете бутон **EXIT**, за да се върнете към телевизионната програма.

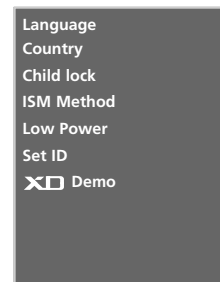

1



2 3

XD DEMO

Използвайте, за да видите разликата между включено и изключено положение на XD Demo (XD демонстрация).

Тази функция не може да се използва в режим RGB[PC], HDMI[PC].

- 1 Натиснете бутон **MENU (меню)**, след което бутон **▲ / ▼**, за да изберете менюто за **Special** (Специално).
- 2 Натиснете бутон **▶**, след което бутон **▲ / ▼**, за да изберете **XD Demo**.
- 3 Натиснете бутон **▶**, за да стартирате **XD Demo** (XD демонстрация).
- 4 За да спрете **XD Demo** (XD демонстрация), натиснете бутон **MENU**

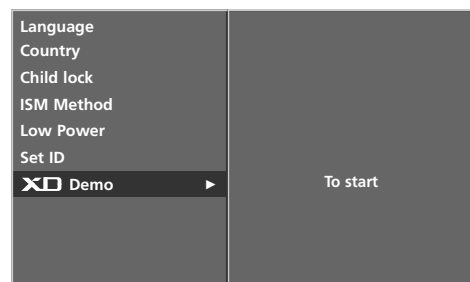

2 3

• XD Demo



ТЕЛЕВИЗИОННО МЕНЮ |

Опции на екранното меню

Автоматично настройване (само в режим RGB [PC – компютър])

Автоматично настройва позицията на образа и намалява трептенето на изображенията.

След регулиране, ако образът все още не е добър, телевизорът ви функционира нормално, но има нужда от някои допълнителни настройки.

Автоматично конфигуриране

Тази функция е за автоматично настройване на позицията на екрана, часовника и фазата. Докато тече автоматичното конфигуриране, изображението ще бъде нестабилно за няколко секунди.

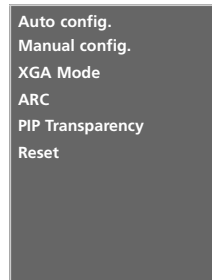

- 1 Натиснете бутон **MENU (меню)**, след което бутон **▲ / ▼**, за да изберете меню **Screen** (екран).
- 2 Натиснете бутон **▶**, след което бутон **▲ / ▼**, за да изберете **Auto config** (Автоматично конфигуриране).
- 3 Натиснете бутон **▶**, за да стартирате **Auto Config** (Автоматично конфигуриране).
 - Когато **Auto Config**(автоматичното конфигуриране) завърши, на екрана се показва **OK**.
 - Ако позицията на образа все още не е правилна, опитайте отново да направите автоматична настройка.

Ако образът има нужда от допълнителни настройки след Auto adjustment (автоматична настройка) в RGB (PC - компютър), можете да регулирате с **Manual Config**.(ръчни настройки).
- 4 Натиснете бутон **EXIT**, за да се върнете към телевизионната програма.

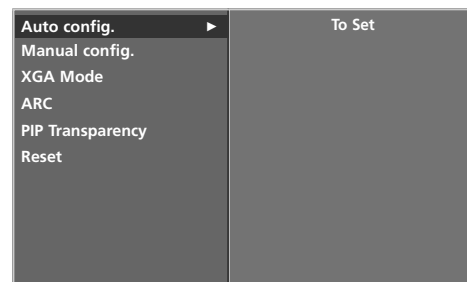

3

Ръчно конфигуриране

Ако образът не е достатъчно ясен след автоматичното настройване и особено, ако има трептящи елементи, регулирайте ръчно фазата на образа.

За да промените големината на екрана, настройте Clock (часовник).

Тази функция действа в следните режими: RGB[PC].

Не могат да се използват функции Phase (фаза), Clock (часовник) в режими RGB[DTV], COMPONENT (480p/576p/720p/1080i/1080p(47LB2R* Само за)), HDMI1/DVI, HDMI2 (480p/576p/720p/1080i/1080p(47LB2R* Само за)) mode.

Clock (Честота): С тази функция се намаляват вертикалните черти или линии, които се виждат на фона на екрана. Също така се променя и хоризонталният размер на екрана.

Phase (Фаза): С тази функция се маха хоризонталният шум и се изчистват и правят по-контрастни символите.

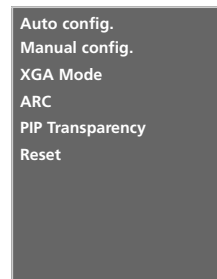

1

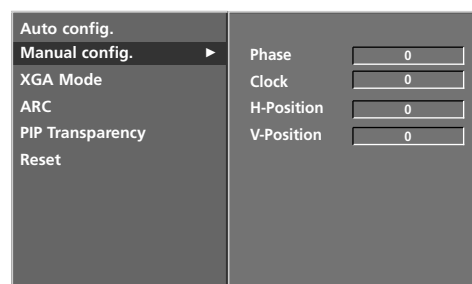

2 3 4

- 1 Натиснете бутон **MENU (меню)**, след което бутон ▲ / ▼, за да изберете меню **Screen** (екран).
- 2 Натиснете бутон ►, след което бутон ▲ / ▼, за да изберете **Manual config.**.
- 3 Натиснете бутон ►, след което бутон ▲ / ▼, за да изберете **Phase** (Фаза), **Clock** (Честота), **H-position** (Хоризонтално положение) или **V-Position** (Вертикално положение).
- 4 Натиснете бутон ◀ / ▶, за да извършите желаните настройки, които ще бъдат запаметени към User (потребител).
- 5 Натиснете бутон **EXIT**, за да се върнете към телевизионната програма.

Задаване на формат на картината

Можете да гледате телевизия в различни формати на изображението; **Spectacle** (Спектакъл), **Full** (Пълнен), **Original** (Оригинал), **4:3**, **16:9**(широк екран), **14:9**, **Zoom1** и **Zoom2** (Мащабиране1 и Мащабиране2)

Ако продължително време на екрана се показва фиксирано изображение, то може да се отпечата на екрана и да остане видимо.

Това може да доведе до неудобство при режим "пълнен".
Тогава сменете на друг режим.

Можете да регулирате пропорцията на увеличението с бутона ▲ / ▼.

Тази функция действа при следните видове сигнал.



- 1 Натиснете бутон **MENU (меню)**, след което бутон ▲ / ▼, за да изберете меню **Screen** (екран).
- 2 Натиснете бутон ►, след което бутон ▲ / ▼, за да изберете **ARC**.
- 3 Натиснете бутон ►, след което бутон ▲ / ▼, за да изберете **Spectacle** (Спектакъл), **Full** (Пълнен), **Original** (Оригинал), **4:3**, **16:9**, **14:9**, **Zoom1** или **Zoom2**.

- **Spectacle** (Спектакъл)
Когато вашият телевизор приеме широкоекранния сигнал, той ще ви направлява да настроите образа хоризонтално, в нелинейна пропорция, за да запълни целия екран.

- **Full** (Пълнен)
Когато вашият телевизор приеме широкоекранния сигнал, той ще ви направлява да настроите образа хоризонтално или вертикално в линейна пропорция, за да запълни целия екран. (Тази функция не действа при NTSC сигнал.)

- **Original** (Оригинал)
Когато вашият телевизор приеме широкоекранния сигнал, той автоматично ще превключи на формата на изпращания образ.

- **4:3**
С този избор ще можете да гледате образ в оригиналното съотношение 4:3, със сиви ивици отляво и отдясно.

- **16:9**(широк екран)
Този избор води до хоризонтално регулиране на образа, в линейно съотношение, до запълване на целия екран (полезно е при гледане на DVD във формат 4:3).

Auto config.
Manual config.
XGA Mode
ARC
PIP Transparency
Reset

1

Auto config.
Manual config.
XGA Mode
ARC
PIP Transparency
Reset

✓ Spectacle
Full
Original
4:3
16:9
14:9
Zoom1
Zoom2

2 3

Задаване на формат на картината

• 14:9

В режим 14:9 можете да гледате образ 14:9 и стандартни телевизионни програми. Екран 14:9 се гледа така, че екран 4:3 е увеличен нагоре/надолу и наляво/надясно.

Zoom 1 (Мащабиране 1)

С този избор ще можете да гледате образа без изменение и със запълване на екрана. Въпреки това горната и долната част от образа ще бъдат отрязани.

Zoom 2 (Мащабиране 2)

Изберете Zoom 2 (Мащабиране 2), ако желаете образът да се измени, като едновременно се изтегли хоризонтално и се отреже вертикално. Така картината ще направи поравно компромис с изменението и запълването на екрана.

-
- 4 Натиснете бутон **EXIT**, за да се върнете към телевизионната програма.
-

■ Функция Превъртане (Опция)

Натиснете бутона **ARC** и след това използвайте бутоните **▲/▼**, за да движите екрана.



! БЕЛЕЖКА

- ▶ Можете да избирате само **4:3, 16:9** (Широк екран) режими RGB[PC], HDMI[PC].
- ▶ Можете да избирате само **4:3, 16:9** (Широк екран) и **Zoom1, Zoom2** режими RGB[DTV], HDMI1/DVI[DTV], HDMI2[DTV], Component.

Избор на широкоекранен VGA/XGA/UXGA режим

За да виждате нормален образ, разделителната способност при RGB режим и избора на VGA/XGA/UXGA режим трябва да съвпадат.

Тази функция действа в следните режими: Режим RGB[PC] (компютър).



- 1 Натиснете бутон **MENU (меню)**, след което бутон **▲ / ▼**, за да изберете меню **Screen** (екран).
- 2 Натиснете бутон **▶**, след което бутон **▲ / ▼**, за да изберете режим **VGA** (или режим **XGA/UXGA**).
- 3 Натиснете бутон **▶** след това бутон **▲ / ▼**, за да изберете желаната разделителна способност за **VGA/XGA/UXGA**.
- 4 Натиснете бутон **EXIT**, за да се върнете към телевизионната програма.

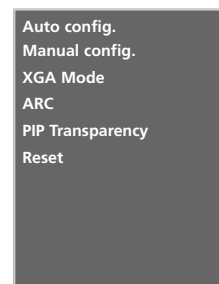

1

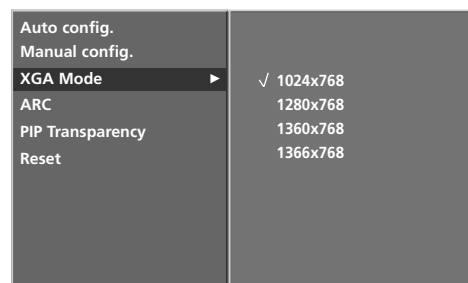

2 3

Нулиране (Възстановяване на оригиналните фабрични стойности)

Тази функция е активна при всеки режим.
За да нулирате зададената стойност.

- 1 Натиснете бутон **MENU (меню)**, след което бутон **▲ / ▼**, за да изберете меню **Screen** (екран).
- 2 Натиснете бутон **▶**, след което бутон **▲ / ▼**, за да изберете **Reset** (възстановяване на настройките).
- 3 Натиснете бутон **▶**.
 - Можете да нулирате Auto config, Manual config, Position, PIP size, PIP position, PIP Transparency. (Размерът и позицията на PIP (Картина в картина) са налични за работа само в режим PIP.)



2 3

Програмиране на дистанционното управление

Дистанционното управление е универсално дистанционно управление за различни марки. То може да се програмира за управляване на повечето устройства с дистанционно управление на други производители.

Имайте предвид, че дистанционното управление може да не управлява всички модели от други марки.

Програмиране на код в дистанционен режим

- 1 Пробвайте вашето дистанционно управление.
За да разберете дали вашето дистанционно управление може да управлява устройството без програмиране, включете устройството - например видеокасетофон - и натиснете бутона за съответния режим **MODE** (например **DVD** или **VCR** (видеокасетофон)) на дистанционното управление, като го държите насочено към устройството. Пробвайте бутоните **POWER** (ЗАХРАНВАНЕ) и **PR +/-**, за да видите дали устройството реагира, както трябва. Ако не реагира, дистанционното управление трябва да се програмира, за да може да управлява устройството.
- 2 Включете устройството, което трябва да се програмира, а след това натиснете бутона за съответния режим (например **DVD** или **VCR** (видеокасетофон)) на дистанционното управление. Бутонът на дистанционното за съответното устройство светва.
- 3 Натиснете едновременно бутоните **MENU** и **MUTE** Дистанционното управление е готово за програмиране на кода.
- 4 Въведете кода с цифровите бутони на дистанционното управление.
Кодовете за програмиране на съответните устройства могат да бъдат намерени на следващите страници. Още веднъж - ако кодът е правилен, устройството ще се изключи.
- 5 Натиснете бутона **MENU** за запамяване на кода.
- 6 Пробвайте функциите на дистанционното управление, за да видите дали устройството реагира както трябва. Ако не реагира както трябва, повторете всичко от стъпка 2 нататък.

Кодове за програмиране

Видеокасетофони

Марка	Кодове	Марка	Кодове	Марка	Кодове
AIWA	034	MAGNAVOX	031 033 034 041	SAMSUNG	032 040 102 104
AKAI	016 043 046 124 125 146		067 068		105 107 109 112
AMPRO	072	MARANTZ	012 031 033 067 069		113 115 120 122 125
ANAM	031 033 103	MARTA	101	SANSUI	022 043 048 135
AUDIO DYNAMICS	012 023 039 043	MATSUI	027 030	SANYO	003 007 010 014
BROKSONIC	035 037 129	MEI	031 033		102 134
CANON	028 031 033	MEMOREX	003 010 014 031	SCOTT	017 037 112 129
CAPEHART	108		033 034 053 072		131
CRAIG	003 040 135		101 102 134 139	SEARS	003 008 009 010
CURTIS MATHES	031 033 041	MGA	045 046 059		013 014 017 020
DAEWOO	005 007 010 064 065 108 110 111 112 116 117 119	MINOLTA	013 020		031 042 073 081
DAYTRON	108	MITSUBISHI	013 020 045 046 049 051 059 061 151	SHARP	031 054 149
DBX	012 023 039 043	MTC	034 040	SHINTOM	024
DYNATECH	034 053	MULTITECH	024 034	SONY	003 009 031 052
ELECTROHOME	059	NEC	012 023 039 043 048		056 057 058 076
EMERSON	006 017 025 027 029 031 034 035 036 037 046 101 129 131 138 153	NORDMENDE	043	SOUNDESIGN	034
FISHER	003 008 009 010	OPTONICA	053 054	STS	013
FUNAI	034	PANASONIC	066 070 074 083 133 140 145	SYLVANIA	031 033 034 059
GE	031 033 063 072 107 109 144 147	PENTAX	013 020 031 033 063		067
GO VIDEO	132 136	PHILCO	031 034 067	SYMPHONIC	034
HARMAN KARDON	012 045	PHILIPS	031 033 034 054 067 071 101	TANDY	010 034
HITACHI	004 018 026 034 043 063 137 150	PILOT	101	TATUNG	039 043
INSTANTREPLAY	031 033	PIONEER	013 021 048	TEAC	034 039 043
JCL	031 033	PORTLAND	108	TECHNICS	031 033 070
JCPENNY	012 013 015 033 040 066 101	PULSAR	072	TEKNIKA	019 031 033 034
JENSEN	043	QUARTZ	011 014		101
JVC	012 031 033 043 048 050 055 060 130 150 152	QUASAR	033 066 075 145	THOMAS	034
KENWOOD	014 034 039 043 047 048	RCA	013 020 033 034 040 041 062 063 107 109 140 144 145 147	TMK	006
LG (GOLDSTAR)	001 012 013 020 101 106 114 123	REALISTIC	003 008 010 014 031 033 034 040 053 054 101	TOSHIBA	008 013 042 047
LLOYD	034	RICO	058		059 082 112 131
LXI	003 009 013 014 017 034 101 106	RUNCO	148	TOTEVISION	040 101
MAGIN	040	SALORA	014	UNITECH	040
				VECTOR RESEARCH	012
				VICTOR	048
				VIDEO CONCEPTS	012 034 046
				VIDEOSONIC	040
				WARDS	003 013 017 024
					031 033 034 040
					053 054 131
				YAMAHA	012 034 039 043
				ZENITH	034 048 056
					058 072 080 101

ПРИЛОЖЕНИЕ

Кодове за програмиране

DVD плейъри

Марка	Кодове	Марка	Кодове	Марка	Кодове
APEX DIGITAL	022	MITSUBISHI	002	RCA	005 006
DENON	020 014	NAD	023	SAMSUNG	011 015
GE	005 006	ONKYO	008 017	SONY	007
HARMAN KARDON	027	PANASONIC	003 009	THOMPSON	005 006
JVC	012	PHILIPS	013	TOSHIBA	019 008
LG	001 010 016 025	PIONEER	004 026	YAMAHA	009 018
MAGNAVOX	013	PROCEED	021	ZENITH	010 016 025
MARANTZ	024	PROSCAN	005 006		

Списък за проверка при отстраняване на неизправности

Устройството не работи нормално.

Дистанционното управление не работи	<ul style="list-style-type: none"> ■ Проверете дали няма някакъв предмет между продукта и дистанционното управление, който да пречи на лъча. ■ Спазена ли е полярността на батериите (+ към +, - към -)? ■ Зададен ли е правилният режим на работа: TV (Телевизор), VCR (Видео) и пр.? ■ Сложете нови батерии.
Устройството внезапно се изключва	<ul style="list-style-type: none"> ■ Включен ли е таймерът за сън? ■ Проверете настройките за контрол на захранването. Прекъсване на захранването ■ Няма предаване на станция, нас

Функцията за видео не работи.

Няма образ и звук	<ul style="list-style-type: none"> ■ Проверете дали продукта е включен. ■ Опитайте друг канал. Проблемът може да е в излъчването. ■ Включен ли е захранващият кабел в стенен контакт? ■ Проверете посоката и положението на антената. ■ Пробвайте стенния контакт, включете захранващия кабел на друго устройство в контакта, в който е бил включен захранващият кабел на изделието.
След включване картината се появява бавно	<ul style="list-style-type: none"> ■ Това е нормално, картината се затъмнява при първоначално включване на продукта. Ако картината не се появи в рамките на пет минути, обадете се в сервиза.
Няма цвят, цветовете или картината са лоши	<ul style="list-style-type: none"> ■ Настройте Color (Цвят) в менюто. ■ Оставете достатъчно разстояние между продукта и видеокасетофона. ■ Опитайте друг канал. Проблемът може да е в излъчването. ■ Правилно ли са поставени видеокабелите? ■ Задействайте някоя от функциите, за да възстановите яркостта на картината.
Хоризонтални или вертикални ивици, или трептене на картината	<ul style="list-style-type: none"> ■ Проверете дали наблизо има смущаващи устройства - електроуреди, бормашини и други подобни инструменти.
Лош образ на някои канали	<ul style="list-style-type: none"> ■ Може станцията или кабелният канал да има проблеми, включете на друга станция. ■ Сигналът на станцията е слаб, преориентирайте антената за приемане на по-слаба станция. ■ Проверете за източници на евентуални смущения.
Линии или черти на образа	<ul style="list-style-type: none"> ■ Проверете антената (променете посоката на антената).

ПРИЛОЖЕНИЕ

Списък за проверка при отстраняване на неизправности

Функцията за звук не работи.	
Картината е добре, но няма звук	<ul style="list-style-type: none">■ Натиснете бутона VOL +/-.■ Да не е изключен звукът? Натиснете бутон MUTE.■ Опитайте друг канал. Проблемът може да е в излъчването.■ Правилно ли са поставени аудиокабелите?
Няма звук от единия високоговорител	<ul style="list-style-type: none">■ Настройте Balance (Баланс) в менюто.
Необичаен шум от вътрешността на продукта	<ul style="list-style-type: none">■ Промяна в околната влажност или температура може да доведе до необичаен шум, когато продукта бъде включен или изключен, но това не означава повреда на продукта.

Има проблем в режим за компютър. (Важи само в режим за компютър)	
Сигналът е извън обхвата.	<ul style="list-style-type: none">■ Променете разделителната способност, хоризонталната или вертикалната честота.■ Проверете входния източник.
Вертикална черта или ивица на фон, хоризонтален шум и неправилно положение	<ul style="list-style-type: none">■ Ползвайте Auto configure (Автоматично конфигуриране) или настройте честотата, фазата или хоризонталното или вертикално положение.
Цветове на екрана са нестабилни или има само един цвят	<ul style="list-style-type: none">■ Проверете свързващия кабел.■ Инсталирайте повторно видеокартата на компютъра.

ТЕХНИЧЕСКО ОБСЛУЖВАНЕ

Ранните повреди могат да бъдат предотвратени. Внимателното и редовно почистване може да удължи времето, през което ще ползвате новия си телевизор. Проверете дали сте изключили електрозахранването и сте извадили кабела преди да започнете почистването.

Почистване на екрана

- 1 Ето как да предпазите екрана си от прах за известно време. Намокрете мека кърпа със смес от хладка вода и малко омекотител или препарат за миене на съдове. Изстискайте кърпата докато остане почти суха, и избършете с нея екрана.
- 2 Уверете се, че на екрана не е останала вода, и оставете телевизора да изсъхне на въздуха преди да го включите.

Почистване на корпуса

- За да премахнете замърсяване или прах, избършете корпуса с мека суха кърпа, която не оставя влакна.
- Не използвайте мокра кърпа.

При продължително отсъствие

⚠ ВНИМАНИЕ

- ▶ Ако очаквате, че телевизорът ви продължително време няма да бъде използван (например по време на отпуск), добре е да го изключите от контакта, за да избегнете повреди от мълнии или токови удари.

ПРИЛОЖЕНИЕ

Спецификация на продукта

МОДЕЛИ		37LC2R*	37LC25R*	42LC2R*	42LC25R*
		37LC2R-ZH 37LC2RA-ZH 37LC2RB-ZH	37LC25R-ZH	42LC2R-ZH 42LC2RA-ZH 42LC2RB-ZH	42LC25R-ZH
Размери (Широчина x Височина x Дълбочина)	със стойка	944,0 x 729 x 286 мм 37,1 x 28,7 x 11,2 инча		1054 x 813 x 286 мм 41,4 x 32 x 11,2 inches	
	вбез стойка	944,0 x 659,3 x 129,7 мм 37,1 x 26 x 5,1 инча		1054 x 746 x 136,8мм 41,4 x 29,3 x 5,3 инча	
Тегло	със стойка	30,4 кг/67,0 фунта		42,3кг/93,2 фунта	
	вбез стойка	25,9 кг /57,1 фунта		35,7кг/78,7 фунта	
Изисквания за електрозахранване Импеданс на външна антена		AC100-240V~ 50/60Hz PAL/SECAM B/G/D/K, PAL I/II, SECAM L/LX 75 ома			
Условия на околната среда	Температура на експлоатация	0 ~ 40ЎС / 32 ~ 104ЎF			
	Влажност на експлоатация	По-малко от 80%			
	Температура на съхранение	-20 ~ 60ЎС / -4 ~ 140ЎF			
	Влажност на съхранение	По-малко от 85%			

МОДЕЛИ		37LC3R*	42LC3R*
		37LC3R-ZH	42LC3R-ZH
Размери (Широчина x Височина x Дълбочина)	със стойка	1059,9 x 659 x 299 мм 41,7 x 26 x 12 инча	1195,5 x 759,8 x 391,3 мм 47 x 30 x 15,4 инча
	вбез стойка	1059,9 x 592,2 x 132 мм 41,7 x 23,3 x 5,1 инча	1195,5 x 684 x 139 мм 47 x 27 x 5,4 инча
Тегло	със стойка	28 кг/61,7 фунта	38,4 кг/76,7 фунта
	вбез стойка	24,76 кг/54,5 фунта	33,9 кг/74,7 фунта
Изисквания за електрозахранване Импеданс на външна антена		AC100-240V~ 50/60Hz PAL/SECAM B/G/D/K, PAL I/II, SECAM L/LX 75 ома	
Условия на околната среда	Температура на експлоатация	0 ~ 40ЎС / 32 ~ 104ЎF	
	Влажност на експлоатация	По-малко от 80%	
	Температура на съхранение	-20 ~ 60ЎС / -4 ~ 140ЎF	
	Влажност на съхранение	По-малко от 85%	

МОДЕЛИ		42PC1R*	42PC3R*	50PC1R*
		42PC1R-ZH 42PC1RA-ZH	42PC3R-ZH 42PC3RA-ZH	50PC1R-ZH 50PC1RA-ZH
Размери (Широчина x Височина x Дълбочина)	със стойка	1129,0 x 748,5 x 380,0 мм 44,4 x 29,4 x 14,9 инча	1129,0 x 748,5 x 333,6 мм 44,4 x 29,4 x 13,1 инча	1302,6 x 872 x 355,8 мм 51,2 x 34,3 x 14 инча
	вбез стойка	1129,0 x 695,0 x 103,7 мм 44,4 x 27,3 x 4 инча	1129,0 x 695,0 x 103,7 мм 44,4 x 27,3 x 4 инча	1302,6 x 810 x 107,7 мм 51,2 x 31,8 x 4,2 инча
Тегло	със стойка	29,3 кг/64,6 фунта	31,0 кг/68,4 фунта	51,5 кг/113,5 фунта
	вбез стойка	25,4 кг/56,0 фунта	24,2 кг/53,4 фунта	44,3 кг/97,7 фунта
Изисквания за електрозахранване Импеданс на външна антена		AC100-240V~ 50/60Hz PAL/SECAM B/G/D/K, PAL I/II, SECAM L/LX 75 ома		
Условия на околната среда	Температура на експлоатация	0 ~ 40°C / 32 ~ 104°F		
	Влажност на експлоатация	По-малко от 80%		
	Температура на съхранение	-20 ~ 60°C / -4 ~ 140°F		
	Влажност на съхранение	По-малко от 85%		

МОДЕЛИ		47LB2R*
		47LB2R-ZH 47LB2RF-ZH
Размери (Широчина x Височина x Дълбочина)	със стойка	1280 x 828 x 315 мм 50,3 x 32,6 x 12,4 инча
	вбез стойка	1280 x 719 x 137 мм 50,3 x 28,3 x 5,3 инча
Тегло	със стойка	58 кг/127,8 фунта
	вбез стойка	47,5 кг/104,7 фунта
Изисквания за електрозахранване Импеданс на външна антена		AC100-240V~ 50/60Hz PAL/SECAM B/G/D/K, PAL I/II, SECAM L/LX 75 ома
Условия на околната среда	Температура на експлоатация	0 ~ 40°C / 32 ~ 104°F
	Влажност на експлоатация	По-малко от 80%
	Температура на съхранение	-20 ~ 60°C / -4 ~ 140°F
	Влажност на съхранение	По-малко от 85%

- Показаната по-горе спецификация може да бъде променена без предизвестие с цел повишаване на качеството.

Спецификация на продукта

МОДЕЛИ		32LB2R*	37LB2R*	42LB2R*
		32LB2R-ZH	37LB2R-ZH	42LB2R-ZH
Размери (Широчина x Височина x Дълбочина)	със стойка	911,4 x 599 x 259 мм 35,8 x 23,5 x 10 инча	1045,8x 693,8x 260,4 мм 41,1 x 27,2 x 10,2 инча	1175 x 768x300 мм 46,2 x 30,2 x 11,8 инча
	вбез стойка	911,4 x 511,5x 124,2мм 35,8 x 20,1 x 4,8 инча	1045,8x 594,4x 133мм 41,1 x 23,4 x 5,2 инча	1175 x 670x 143,8мм 46,2 x 26,3 x 5,6 инча
Тегло	със стойка	22,6 кг/49,8 фунта	31,6кг/69,6 фунта	41,4 кг/91,2 фунта
	вбез стойка	17,8 кг/39,2 фунта	25,3 кг/55,7 фунта	33,9 кг/74,7 фунта
Изисквания за електрозахранване Импеданс на външна антена		AC100-240V~ 50/60Hz PAL/SECAM B/G/D/K, PAL I/II, SECAM L/LX 75 ома		
Условия на околната среда	Температура на експлоатация	0 ~ 40ЎС / 32 ~ 104ЎF		
	Влажност на експлоатация	По-малко от 80%		
	Температура на съхранение	-20 ~ 60ЎС / -4 ~ 140ЎF		
	Влажност на съхранение	По-малко от 85%		

- Показаната по-горе спецификация може да бъде променена без предизвестие с цел повишаване на качеството.

LG Electronics Inc.

ПРИЛОЖЕНИЕ

Настройка на външно управляващо устройство

- Свържете конектора RS-232C към външно управляващо устройство (като компютър или A/V контролна система) и управлявайте откъм функциите на телевизора.
- Свържете серийния порт на управляващото устройство към RS-232C конектора на задното табло на телевизора.
- кабелът за RS-232C връзка не се доставя с телевизора.

Настройка на RS-232C

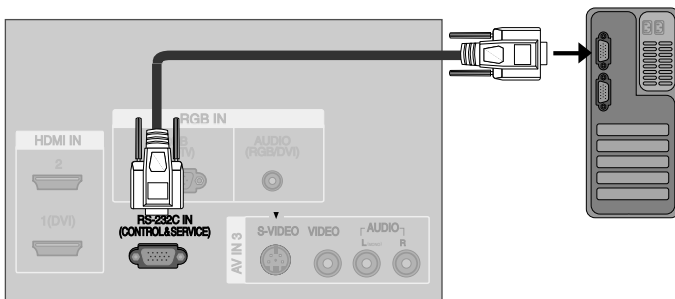

Тип на конектора; D-Sub 9-полюсен мъжки

№	Име на полюс
1	Не се свързва
2	RXD (Получаване на данни)
3	TXD (Предаване на данни)
4	DTR (DTE страна готова)
5	GND (Земя)
6	DSR (DCE страна готова)
7	RTS (Готово за изпращане)
8	CTS (Свободно за изпращане)
9	Не се свързва

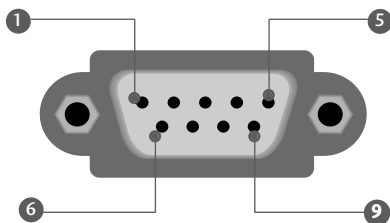

Конфигурации на RS-232C

7-жични конфигурации (стандартен кабел RS-232C)

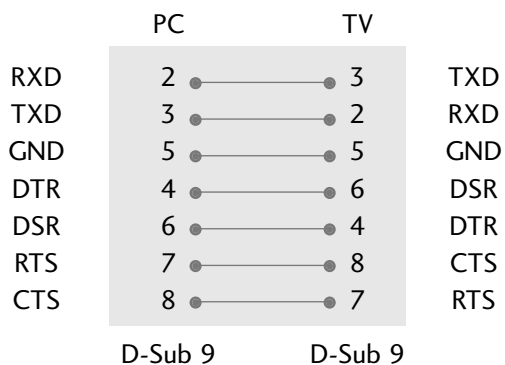

3-жични конфигурации (нестандартни)

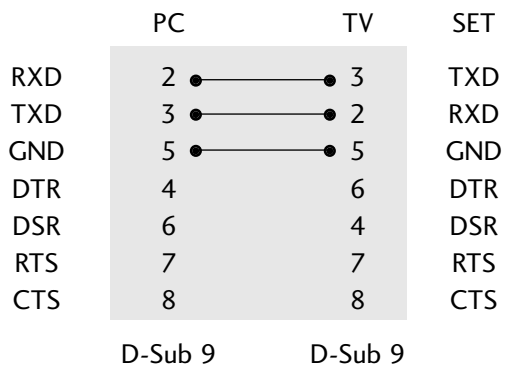

Номер на телевизора

- Използвайте тази функция, за да определите идентификационен (ID) номер на монитора.
- Вижте "Подреждане на реални данни 1". Вижте страница 6.

- 1 Натиснете бутон **MENU (меню)**, след което бутон **▲ / ▼**, за да изберете менюто за **Special** (Специално).
- 2 Натиснете бутон **▶**, а след това ползвайте бутон **▲ / ▼**, за да изберете **Set ID** (Зададен номер).
- 3 Натиснете бутон **▶** и след това ползвайте бутон **◀ / ▶** button to, за да настроите в **Set ID** (Зададен номер) да се избере желан идентификационен номер на монитора.
 - Обхватът на настройка на **Set ID** (Зададен номер) е 1 ~ 99.
- 4 Натиснете бутон **EXIT**, за да се върнете към телевизионната програма.

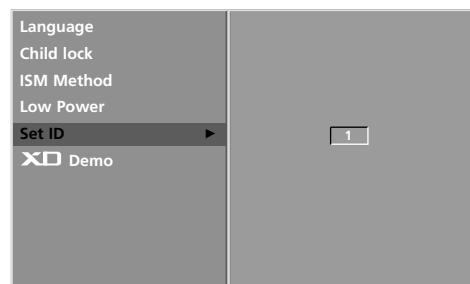
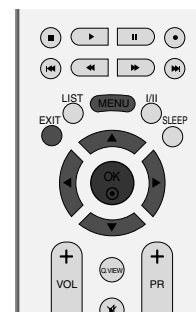

Параметри на връзката

- Скорост: 9600 бита/сек. (UART)
- Дължина на данните: 8 бита
- Проверка по четност: Няма
- Стоп бит: 1 бит
- од на връзката: ASCII код
- Използвайте кръстосан (обърнат) кабел.

ПРИЛОЖЕНИЕ

Списък на командите

КОМАНДА1	КОМАНДА2	Данни (Шестн.)	КОМАНДА1	КОМАНДА2	Данни (Шестн.)
01. Захранване	k a	0 ~ 1	16. Цветова температура	k u	0 ~ 3
02. Съотношение на страните	k c	*	17. Настройване на червено	k v	0 ~ 3С (or 50)
03. Изключване на екрана	k d	0 ~ 1	18. Настройване на зелено	k w	0 ~ 3С (or 50)
04. Изключване на звука	k e	0 ~ 1	19. Настройване на синьо	k \$	0 ~ 3С (or 50)
05. Управление на силата на звука	k f	0 ~ 64	20. Необичайно състояние	k z	FF
06. Контраст	k g	0 ~ 64	21. ISM метод	j p	0 ~ 3
07. Яркост	k h	0 ~ 64	22. Ниска консумация на електроенергия	j q	0 ~ 1
08. Цвят	k i	0 ~ 64	23. Настройка на време за Orbiter	j r	1 ~ FE
09. Оттенък	k j	0 ~ 64	24. Настройка на пиксели за Orbiter	j s	1 ~ 3
10. Рязкост	k k	0 ~ 64	25. Автоматично конфигуриране	j u	1
11. OSD избор	k l	0 ~ 1	26. Команда за настройка	m a	*
12. Режим на заключване на дистанционното	k M	0 ~ 1	27. Клавиш	m c	Клавиш код
13. PIP/DW(картина в картината/двоен екран)	k n	*	28. Избор на входящ сигнал (главна)	x b	*
14. PIP Позиция	k q	0 ~ 3	29. Избор на входящ сигнал (PIP) (картина в картината)	x y	*
15. Баланс	k t	0 ~ 64			

Протокол за предаване/приемане на данни

Предаване

[Command1][Command2][][Set ID][][Data][Cr]

- * [Command 1]: Първа команда (k,x или m)
- * [Command 2]: Втора команда.
- * [Set ID]:
Можете да изберете номер на телевизора, който да избира желаните номер на монитор от менюто Special (Специални). Диапазонът за избор е от 1 до 99. Когато изберете номер телевизора '0', всеки свързан телевизор се контролира. Номерът на телевизора се посочва като десетичен (1~99) в менюто и като шестнадесетичен (0x0~0x63) в протокола за предаване/приемане на данни.
- * [DATA]: Предаване на данни за команда.
Предаване на 'FF' данни за четене състоянието на командата.
- * [Cr]: Символ за нов ред.
ASCII код '0x0D'
- * []: ASCII код 'интервал (0x20)'

OK Потвърждение

[Command2][][Set ID][][OK][Data][x]

Мониторът предава сигнал ACK (acknowledgement - потвърждение) по този формат, когато получи данни нормално. В този момент, ако данните са в режим четене, той посочва настоящото състояние на данните. Ако данните са в режим запис, той връща данните към компютъра.

Потвърждение за грешка

[Command2][][Set ID][][NG][Data][x]

Мониторът предава сигнал ACK (acknowledgement - потвърждение) по този формат, когато не получи данни нормално поради неустойчиви функции или грешки в комуникацията.

- Данни1: Невалиден код
- Данни2: неподдържана функция
- Данни 3: Изчакване по-дълго време

01. Включване на захранването (команда2: a)

To control Power On/Off of the TV.

Предаване [k][a][][Set ID][][Data][Cr]

Данни 0 : Изключване 1 : Включване

Потвърждение [a][][Set ID][][OK][Data][x]

За показване на включването и изключването.

Предаване [k][a][][Set ID][][FF][Cr]

Потвърждение [a][][Set ID][][OK][Data][x]

* По същия начин, ако другите функции предадат 'FF' данни, базирани на този формат, обратна информация за потвърждаването на данните представя статуса на всяка функция.

* За да промените от Power off (захранване изключено) на Power on (захранване включено), въведете предаваните данни още веднъж.

02. Съотношение на страните (команда2:с) (Формат на главната картина)

За регулиране на формата на екрана.

Можете да регулирате формата на екрана и с бутона ARC (Aspect Ratio Control – контрол на съотношението на страните) на дистанционното управление.а

Предаване [k][c][][Set ID][][Data][Cr]

Данни 1: Нормален екран (4:3)	Данни 5: Full screen (Zoom2)
Данни 2: Широк екран (16:9)	Данни 6: Original (Оригинал)
Данни 3: Spectacle (Спектакъл)	Данни 7: Wide screen (14:9)
Данни 4: Full screen (Zoom1)	Данни 8: Full (Пълен) (опция)

Потвърждение [c][][Set ID][][OK][Data][x]

* Като използвате входящ сигнал RGB-PC или Component, изберете съотношение на размерите на екрана 16:9 или 4:3.

03. Изключване на екрана (команда2:d)

За избор на изключен или включен екран.

Предаване [k][d][][Set ID][][Data][Cr]

Данни 0: Включен екран (има образ)

Данни 1: Изключен екран (няма образ)

Потвърждение [d][][Set ID][][OK][Data][x]

04. Изключен звук (Command2:e)

За контрол на включването и изключването на звука. Може да изключвате звука и с бутона MUTE (Изключване на звука) на дистанционното управление

Предаване [k][e][][Set ID][][Data][Cr]

Данни 0: Звук изключен (няма звук)

Данни 1: Звук включен (има звук)

Потвърждение [e][][Set ID][][OK][Data][x]

05. Управление на силата на звука (команда2:f)

Регулиране на силата на звука.

Може да регулирате звука и с бутоните за сила на звука на дистанционното управление.

Предаване [k][f][][Set ID][][Data][Cr]

Данни Мин.: 0 ~ Макс.: 64

Вижте 'Структуриране на реални данни 1'. Вж. стр. 6.

Потвърждение [f][][Set ID][][OK][Data][x]

06. контраст(команда2:g)

За Регулиране на контраста на екрана.

Можете да регулирате контраста и с меню PICTURE (Образ).

Предаване [k][g][][Set ID][][Data][Cr]

Данни Мин.: 0 ~ Макс.: 64

Вижте 'Структуриране на реални данни 1'. Вж. стр. 6.

Потвърждение [g][][Set ID][][OK][Data][x]

07. Яркост(команда2:h)

За регулиране на яркостта на екрана.

Можете да регулирате яркостта и в меню Picture (Образ).

Предаване [k][h][][Set ID][][Data][Cr]

Данни Мин.: 0 ~ Макс.: 64

Вижте 'Структуриране на реални данни 1'. Вж. стр. 6.

Потвърждение [h][][Set ID][][OK][Data][x]

08. Цвят (команда2:i)

За регулиране цвета на екрана.

Можете да регулирате цвета и в меню Picture (Образ).

Предаване [k][i][][Set ID][][Data][Cr]

Данни Мин.: 0 ~ Макс.: 64

Вижте 'Структуриране на реални данни 1'. Вж. стр. 6.

Потвърждение [i][][Set ID][][OK][Data][x]

09. Оттенък (команда2:j)

За регулиране на оттенъка на екрана.

Можете да регулирате оттенъка и в меню Picture (Образ).

Предаване [k][j][][Set ID][][Data][Cr]

Данни ЧЕРВЕНО : 0 ~ ЗЕЛЕНО : 64

Вижте 'Структуриране на реални данни 1'. Вж. стр. 6.

Потвърждение [j][][Set ID][][OK][Data][x]

ПРИЛОЖЕНИЕ

10. контрастност (команда2:k)

За регулиране на контрастността на екрана.
Можете да регулирате контрастността и в меню Picture (Образ).

Предаване [k][k][][Set ID][][Data][Cr]

Данни Мин.: 0 ~ Макс.: 64

Вижте 'Структуриране на реални данни 1'. Вж. стр. 6.

Потвърждение [k][][Set ID][][OK][Data][x]

11. Избор на OSD (Извеждане на екрана) (команда2:l)

За избор на включване/изключване на OSD(Извеждане на екрана) при дистанционно управление.

Предаване [k][l][][Set ID][][Data][Cr]

Данни 0: Извеждане на екрана изключено.

1: Извеждане на екрана включено

Потвърждение [l][][Set ID][][OK][Data][x]

12. Режим на заключване на дистанционното (Command2:m)

За забраняване на контрола от дистанционното управление и от предното табло на телевизора.

Предаване [k][m][][Set ID][][Data][Cr]

Данни 0: Отключване Данни 1: Контролът забранен

Потвърждение [m][][Set ID][][OK][Data][x]

Ако не ползвате дистанционното и предното табло на телевизора за контрол, ползвайте този режим. Когато главното захранване се включи или изключи, заключването на дистанционното управление отпада.

13. PIP / DW (картина в картината / двоен екран) (Command2:n)

За управление на образа в PIP (Картина в картина) /DW (Двоен прозорец).

Можете да управлявате образа на PIP/DW като използвате бутона PIP/DW на дистанционното управление или чрез менюто PIP/DW.

Предаване [k][n][][Set ID][][Data][Cr]

Данни 0: PIP/DW изключено

Данни 1: PIP (Картина в картина)

Данни 2: DW1(опция)

Данни 3: DW2 (двоен прозорец 2)

Данни 5: POP (опция)

Потвърждение [n][][Set ID][][OK][Data][x]

14. PIP позиция (Command2:q)

За избор на позиция на вмъкната картина при PIP (картина в картина).

Можете да регулирате позицията на картина в картината като използвате бутона POSITION (ПОЗИЦИЯ) на дистанционното управление или чрез менюто PIP/DW.

Предаване [k][q][][Set ID][][Data][Cr]

Данни 0: Вдясно долу на екрана

Данни 1: Вляво долу на екрана

Данни 2: Вляво горе на екрана

Данни 3: Вдясно горе на екрана

Потвърждение [q][][Set ID][][OK][Data][x]

15. Баланс (Command2:t)

За регулиране на баланса.
Можете да регулирате баланса в меню SOUND (Звук).

Предаване [k][t][][Set ID][][Data][Cr]

Данни Мин.: 0 ~ Макс.: 64

Вижте 'Структуриране на реални данни 1'. Вж. стр. 6.

Потвърждение [t][][Set ID][][OK][Data][x]

16. Цветова температура (Command2:u)

Регулиране на температурата на цветовете.
Можете да регулирате CSM в меню PICTURE (Образ).

Предаване [k][u][][Set ID][][Data][Cr]

Данни 0: Хладно

1: Нормално

2: Топло

3: User (Потребител)

Потвърждение [u][][Set ID][][OK][Data][x]

17. Регулиране на червеното (Command2:v)

Регулиране на червеното в температурата на цветовете.

Предаване [k][v][][Set ID][][Data][Cr]

Данни Мин.: 0 ~ Макс.: 50 (или 3С)

Вижте 'Структуриране на реални данни 1'. Вж. стр. 6.

Потвърждение [v][][Set ID][][OK][Data][x]

18. Регулиране на зеленото (Command2:w)

Регулиране на зеленото в температурата на цветовете.

Предаване [k][w][][Set ID][][Data][Cr]

Данни Мин.: 0 ~ Макс.: 50 (или 3С)

Вижте 'Структуриране на реални данни 1'. Вж. стр. 6.

Потвърждение [w][][Set ID][][OK][Data][x]

19. Регулиране на синьото (Command2:\$)

Регулиране на синьото в температурата на цветовете.

Предаване [k][\$][][Set ID][][Data][Cr]

Данни Мин.: 0 ~ Макс.: 50 (или 3С)

Вижте 'Структуриране на реални данни 1'. Вж. стр. 6.

Потвърждение [\$][][Set ID][][OK][Data][x]

20. Необичайно състояние (Command2:z)

За разпознаване на необичайно състояние.

Предаване [k][z][][Set ID][][FF][][Cr]

Данни FF: Четене

Потвърждение [z][][Set ID][][OK][Data][x]

Данни 0: Нормално (включване и наличие на сигнал)

Данни 1: Няма сигнал (захранване включено)

Данни 2: Изключване на телевизора чрез дистанционното

Данни 3: Изключване на телевизора чрез функция с таймер за "сън"

Данни 4: Изключване на телевизора чрез функция на RS-232C

Данни 5: Липса на 5V

Данни 6: Липса на променлив ток

Данни 7: Изключване на телевизора чрез функция Fan Alarm (будилник) (опция)

Данни 8: Изключване на телевизора чрез функция с Off time (час на изключване)

Данни 9: Изключване на телевизора чрез функция с Auto sleep (автоматичен "сън")

Данни a: Изключване на телевизора чрез функция AV board detect (откриване на аудио/видео платка)

* Тази функция е "само за четене".

21. ISM метод (Command1:j, Command2:p)

За управление на метода ISM. Можете да регулирате ISM и в меню SPECIAL (Специално).

Тази функция не е налична за всички страни.

Предаване [j][p][][Set ID][][Data][Cr]

Данни 0: Нормален режим

Данни 1: White wash ("варосване")

Данни 2: Orbiter

Данни 3: Инверсия

Потвърждение [p][][Set ID][][OK][Data][x]

22. Намаляване на консумация на електроенергия (Command1:j, Command2:p)

За намаляване на консумацията на електроенергия от монитора.

Можете да регулирате консумацията на електроенергия и в меню SPECIAL (Специално).

Тази функция не е налична за всички страни.

Предаване [j][q][][Set ID][][Data][][Cr]

Данни 0: Изключване Данни 1: On (Включен)

Потвърждение [q][][Set ID][][OK][Data][x]

23. Задаване на време за Orbiter (Command1:j, Command2:r)

За настройка на времето на работа на Orbiter.

Тази функция не е налична за всички страни.

Предаване [j][r][][Set ID][][Data][][Cr]

Данни Мин.: 1 ~ Макс.: FE

Вижте 'Структуриране на реални данни 1'. Вж. стр. 6.

Потвърждение [r][][Set ID][][OK][Data][x]

24. Задаване на пиксели за Orbiter (Command1:j, Command2:s)

Регулиране на броя на пикселите за функцията Orbiter.

Тази функция не е налична за всички страни.

Предаване [j][s][][Set ID][][Data][Cr]

Данни Мин.: 1 ~ Макс.: 3

Вижте 'Структуриране на реални данни 1'. Вж. стр. 6.

Потвърждение [r][][Set ID][][OK][Data][x]

25. Автоматично конфигуриране (Command1:j, Command2:u)

За автоматично регулиране положението на образа и намаляване трептенето на картината до минимум.

Работи само в режим RGB(PC).

Предаване [j][u][][Set ID][][Data][Cr]

Данни 1: За настройка

Потвърждение [u][][Set ID][][OK][Data][x]

26. Избор на програма (Command1:m, Command2:a)

За избор на за главната картина.

Предаване [m][a][][Set ID][][Data0][][Data1][][Data2][Cr]

Данни 0: Мин: 0 ~ Макс.: 63 (0~C7, 200 Pr е вкл.)

Вижте 'Структуриране на реални данни 1'. Вж. стр. 6.

Данни 1: Без значение

Данни 2: 0 : Главна

1 : Вмъкната

Потвърждение [a][][Set ID][][OK][Data0][x]

* Реално съотнасяне на данни 1

0 : Стъпка 0

⋮

A: Стъпка 10 (номер на телевизора 10)

⋮

F: Стъпка 15 (номер на телевизора 15)

10 : Стъпка 16 (номер на телевизора 16)

⋮

64 : Стъпка 100

6E : Стъпка 110

⋮

73 : Стъпка 115

74 : Стъпка 116

⋮

C7: Стъпка 199

⋮

FE : Стъпка 254

FF: (Бързо превъртане напред) Стъпка 255

* Реално съотнасяне на данни 2

0 : -40

1 : -39

2 : -38

⋮

28 : 0

⋮

4E : +38

4F : +39

50 : +40

ПРИЛОЖЕНИЕ

27. Бутон (Command1:m, Command2:c)

За изпращане на инфрачервения код на бутон на дистанционното управление.

Предаване [m][c][][Set ID][][Data][Cr]

Данни: Код на бутона - Вж. стр. 9

Потвърждение [c][][Set ID][][OK][Data][x]

28. Избор на входящ сигнал (Command1:x, Command2:b)(Входящ сигнал за главната картина)

За избиране на входен източник за телевизора.

Предаване [x][b][][Set ID][][Data][Cr]

Данни: Структура

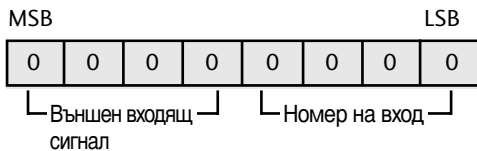

ВЪНШЕН ВХОДЯЩ СИГНАЛ				Данни
0	0	0	1	Аналогов
0	0	1	0	AV (аудио/видео)
0	0	1	1	S-Video
0	1	0	0	Компонент
0	1	0	1	RGB-DTV
0	1	1	0	RGB-PC
1	0	0	1	HDMI (опция)

ВЪНШЕН ВХОДЯЩ СИГНАЛ				Данни
0	0	0	0	Вход1
0	0	0	1	Вход2
0	0	1	0	Вход3
0	0	1	1	Вход4
0	1	0	0	Вход5
0	1	0	1	Вход6

Потвърждение [b][][Set ID][][OK][Data][x]

29. Избор на входящ сигнал (Command1:x, Command2:y)

За избор на входен източник за картина в картината в режим на PIP.

Предаване [x][y][][Set ID][][Data][Cr]

Данни: Структура

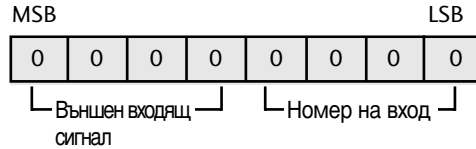

ВЪНШЕН ВХОДЯЩ СИГНАЛ				Данни
0	0	0	1	Аналогов
0	0	1	0	AV (аудио/видео):
0	0	1	1	S-Video (опция)

НОМЕР НА ВХОД				Данни
0	0	0	0	Вход1
0	0	0	1	Вход2
0	0	1	0	Вход3
0	0	1	1	Вход4
0	1	0	0	Вход5
0	1	0	1	Вход6

Потвърждение [y][][Set ID][][OK][Data][x]

Кодове IR

1. Как да направим връзката

- Свържете вашето кабелно дистанционно управление към порта за дистанционно управление на телевизора.

2. IR кодове на дистанционното управление

■ Изходна вълна

Единичен импулс, модулиран с 37,917 KHz сигнал на 455 KHz.

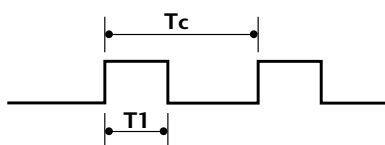

Носеща честота
 $FCAR = 1/T_c = f_{osc}/12$
 Работно съотношение = $T_1/T_c = 1/3$

■ Конфигурация на кадъра

1-ви кадър



Повторен кадър

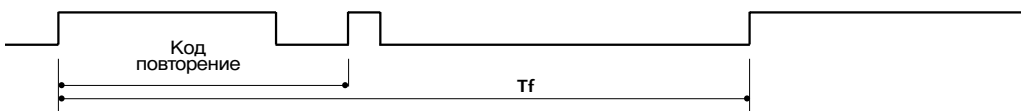

■ Водещ код

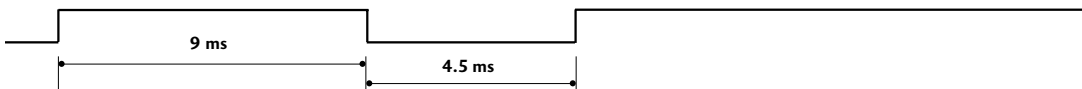

■ Код повторение

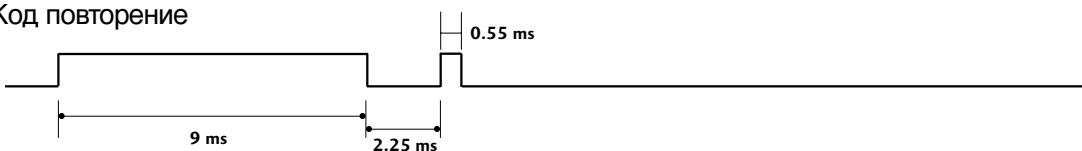

■ Описание на битовете

Bit "0"

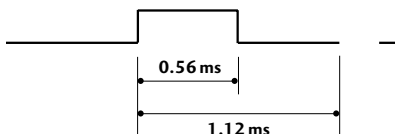

Bit "1"



■ Интервал на кадрите: Tf

Вълната продължава да се излъчва, докато клавишът остава натиснат.

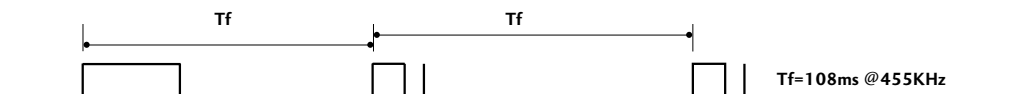

ПРИЛОЖЕНИЕ

Кодове IR

Код (шестнайсетичен)	Функция	Бележка	Код (шестнайсетичен)	Функция	Бележка
0F	TV	Бутон на дистанционното управление	71	ЗЕЛЕНИЯ	Бутон на дистанционното п
0B	INPUT	Бутон на дистанционното управление	63	ЖЪЛТИЯ	Бутон на дистанционното
08	POWER	Бутон на дистанционното управление(Power On/Off)	61	СИНИЯ	Бутон на дистанционното
C4	POWER ON (ЗАХРАНВАНЕ ВКЛЮЧЕНО)	Дискретен код IR (само захранване включено)	02	VOL +	Бутон на дистанционното
C5	POWER OFF (ЗАХРАНВАНЕ ИЗКЛЮЧЕНО)	Дискретен код IR (само захранване изключено)	03	VOL -	Бутон на дистанционното
60	PIP	Бутон на дистанционното управление	00	PR +	Бутон на дистанционното
0E	SLEEP	Бутон на дистанционното управление	01	PR -	Бутон на дистанционното
20	TEXT	Бутон на дистанционното управление	09	MUTE	Бутон на дистанционното
0A	III	Бутон на дистанционното управление	53	LIST	Бутон на дистанционното
43	MENU	Бутон на дистанционното управление	10 ~ 19	Цифров клавиш 0 ~ 9	Бутон на дистанционното
79	ARC	Бутон на дистанционното управление	1 E	FAVOURITE	Бутон на дистанционното
5B	EXIT	Бутон на дистанционното управление	1 A	Q.VIEW	Бутон на дистанционното
07	◀	Бутон на дистанционното управление	64	SIZE	Бутон на дистанционното
06	▶	Бутон на дистанционното управление	62	PIP: POSITION,	Бутон на дистанционното
40	▲	Бутон на дистанционното управление		Телетекст: POSITION	Бутон на дистанционното
41	▼	Бутон на дистанционното управление	70	INDEX	Бутон на дистанционното
44	OK	Бутон на дистанционното управление	26	TIME	Бутон на дистанционното
72	PIP PR-	Бутон на дистанционното управление	2A	REVEAL	Бутон на дистанционното
71	PIP PR+	Бутон на дистанционното управление	E0	☀+	Бутон на дистанционното
61	PIP INPUT	Бутон на дистанционното управление	E1	☀-	Бутон на дистанционното
72	ЧЕРВЕНИЯ	Бутон на дистанционното управление			