



LG Electronics Inc.

LCD TV | PLASMA TV GUIDE DE L'UTILISATEUR

LCD TV MODELS PLASMA TV MODELS

37LC2RR* 42PC1RR*
42LC2RR* 50PC1RR*

Veillez lire attentivement ce mode d'emploi avant d'utiliser le téléviseur. Conservez-le pour une consultation future. Notez le numéro de modèle et le numéro de série du téléviseur. Ces numéros figurent sur l'étiquette apposée sur la face arrière de l'appareil. Indiquez ces numéros à votre revendeur lorsque l'appareil doit faire l'objet d'une réparation.

Numéro de modèle :
Numéro de série :

ARABIC

FRANÇAIS

ENGLISH

ACCESSOIRES

Assurez-vous que les accessoires suivants sont fournis avec votre téléviseur. S'il vous manque un ou plusieurs de ces accessoires, veuillez contacter le distributeur qui vous a vendu l'appareil.

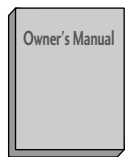

Mode d'emploi



Piles



Télécommande

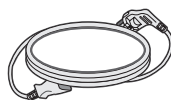

Cordon d'alimentation

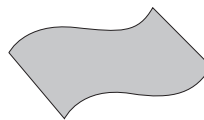

Chiffon doux

Nettoyez l'écran avec ce chiffon.
(en option)

Si la surface externe comporte des traces de doigts ou des taches, nettoyez-la avec un chiffon doux spécial.

Évitez de frotter lorsque vous tentez d'éliminer une tache. Vous risquez de rayer ou de décolorer la surface.

Pour les modèles 42PC1RR*, 50PC1RR*



2 supports muraux



2 boulons à œil



2 boulons pour l'assemblage du socle (Voir page 11)

Cette fonction n'est pas disponible pour tous les modèles.

Pour les modèles 37LC2RR*, 42LC2RR*



2 supports TV
2 supports muraux



Attache de fixation
Regroupez les câbles à l'aide de l'attache de fixation.



Protège-câbles



2 boulons

TABLE DES MATIÈRES

ACCESSOIRES 1

INTRODUCTION

Commandes / Options de connexion 4-7
Fonctions des touches de la télécommande 8-9
Menu Home (Départ) 10

INSTALLATION

Mise en place du socle 11
Connexion de base 12-13
Comment fixer le système de montage au mur pour éviter la chute du téléviseur 14
Installation du téléviseur 15

RACCORDEMENTS ET CONFIGURATION

Raccordement à une antenne 16
Branchement d'un magnétoscope 17-18
Branchements d'un équipement externe 19
Branchement d'un DVD 20-21
Branchement d'un STB (Boîtier décodeur) ... 22-23
Branchement d'un PC 24-26

Fonctionnement de base

Mise sous tension du téléviseur 27
Réglage du volume 27
Sélection des programmes 28
Sélection de la langue pour l'affichage écran (en option) 28

FONCTIONS SPÉCIALES

DVR (magnétoscope numérique)
TimeShift (Programmation) 29
Affichage de la progression de la fonction TimeShift (Programmation) 30-31
Enregistrement 32-33
Visionnage et enregistrement 34
Recorded TV (TV enregistrée) 35
Sélection du programme enregistré et menu contextuel ... 35-36
Lecture des programmes enregistrés 36
Utilisation de la télécommande 37
Manuel recording (Enregistrement manuel) 38
Scheduled List (Liste planifiée) 39
Qualité vidéo 39
Formater le disque dur 40

Image PIP/POP/Twin (Double image)

Incrustation d'image (PIP) 41
PIP Transparence (mode PIP uniquement) 41
Sélection de chaîne de l'image secondaire 42
Réglage de l'image incrustée 42
Sélection du mode d'incrustation 42
Réglage de la taille de l'image
secondaire (mode PIP uniquement) 42
Déplacement de l'image incrustée (Mode PIP uniquement) 42
Permutation de l'image principale et de
l'image secondaire 43
POP (écrans multiples : balayage des canaux) ... 43

Télétexte

Sélection de la langue du télétexte (en option) ... 44
Pour activer/désactiver le télétexte 44
Texte SIMPLE (en option) 45
Texte TOP (en option) 45
FASTEXT 45
Fonctions télétexte spéciales 46

MENU DU TÉLÉVISEUR

Selection et réglage des menus à l'écran	47
Mémorisation des chaînes TV	
Mémorisation des chaînes	48
Programmation manuelle	49
Réglage de précision	50
Affectation d'un nom à une chaîne	51
Amplificateur d'antenne (en option)	52
Edition des programmes	53
Chaînes préférées	54
Table des programmes	55
Réglage de l'image	
PSM (Mémorisation des paramètres de l'image) ..	56
CSM (Température de couleur)	57
Réglage manuel de la couleur (CSM - Option utilisateur)	58
XD Fonction	59
sRGB Fonction	60
ACM (Gestion des couleurs active)	61
Réglage de l'image	62
Réglage du son	
SSM (Préréglages son)	63
Contrôle automatique du volume (AVL)	64
Réglage du son	65
Haut-parleurs du téléviseur	65
Réception Stéréo/Bilingue	66
Réception NICAM (en option)	67
Sélection de la sortie audio en mode AV	67
Options du menu Heure	
Réglage de l'horloge	68
Réglage de la fonction On/Off Timer (Mise sous/hors tension automatique)	69
Arrêt auto.	70
Mise en veille	70

Menu SPÉCIAL

Child Lock (Verrouillage)	71
ISM Method (Réduction de la rémanence à l'écran) (Méthode ISM)	72
Low Power (Mode Eco.)	73
XD Demo	73
Index (en option)	74

Menu ECRAN

Auto adjustment (Config. Auto)	75
Manuelle config.	76
Sélection du mode VGA/XGA Plein	77
Réglage du format d'image	78
Cinéma	79
NR (Réduction du bruit)	80
Réinitialisation (retour aux réglages d'usine)	80

ANNEXE

Installation du système de commande externe	81-87
Codes IR	88-89
Programmation de la télécommande	90
Codes de programmation	91-94
Conseils de dépannage	95-96
ENTRETIEN	97
Spécifications de l'appareil	98-99

INTRODUCTION

COMMANDES

Ce manuel explique les fonctions disponibles sur les modèles de téléviseur 42PC1RR*, 50PC1RR*.

■ Le schéma ci-dessous est une représentation simplifiée du panneau avant. Le matériel représenté peut être quelque peu différent de votre téléviseur.

Commandes du panneau avant

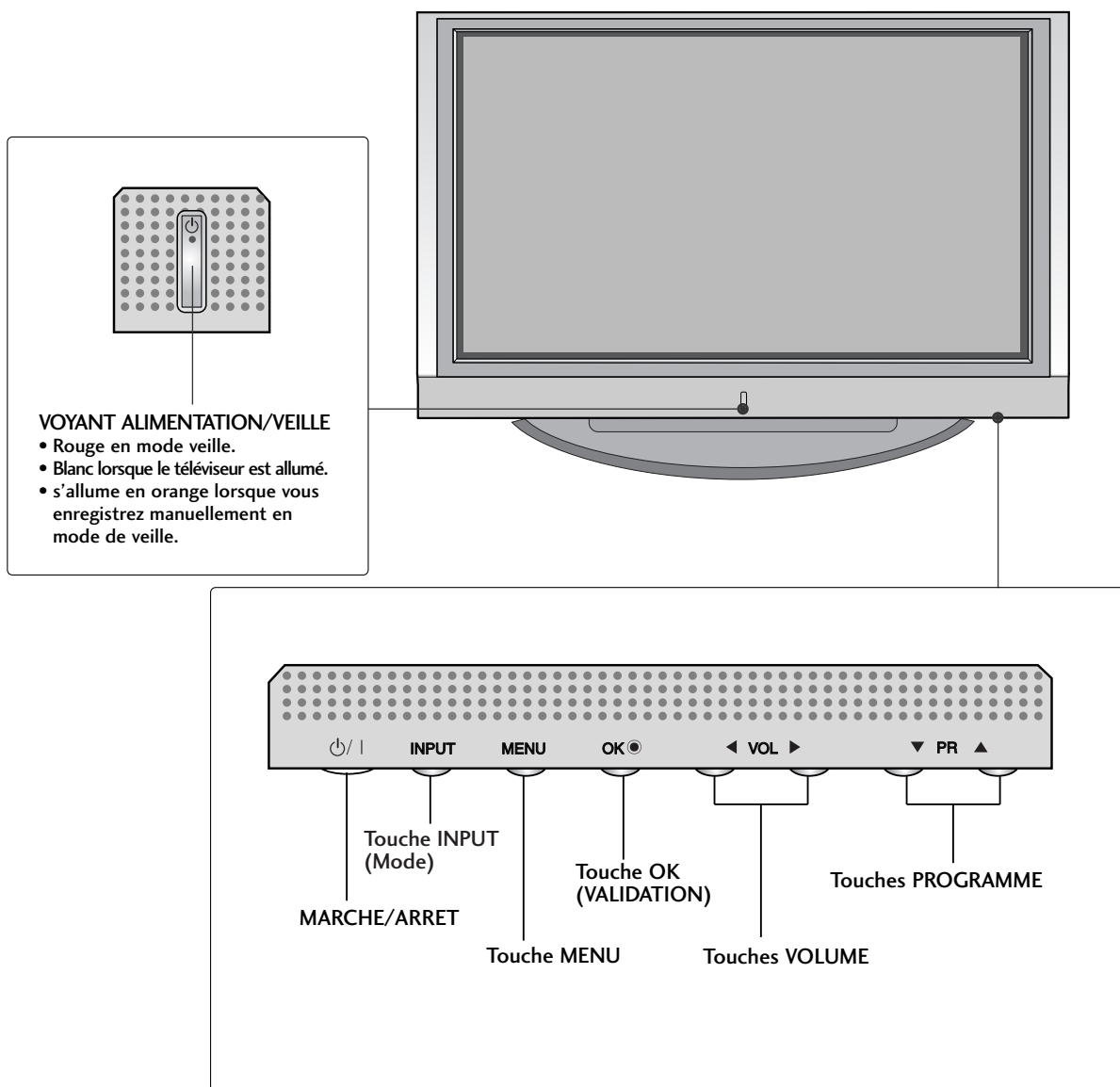

OPTIONS DE CONNEXION

Panneau arrière des modèles de téléviseur 42PC1RR*, 50PC1RR*.

Panneau de connexion arrière

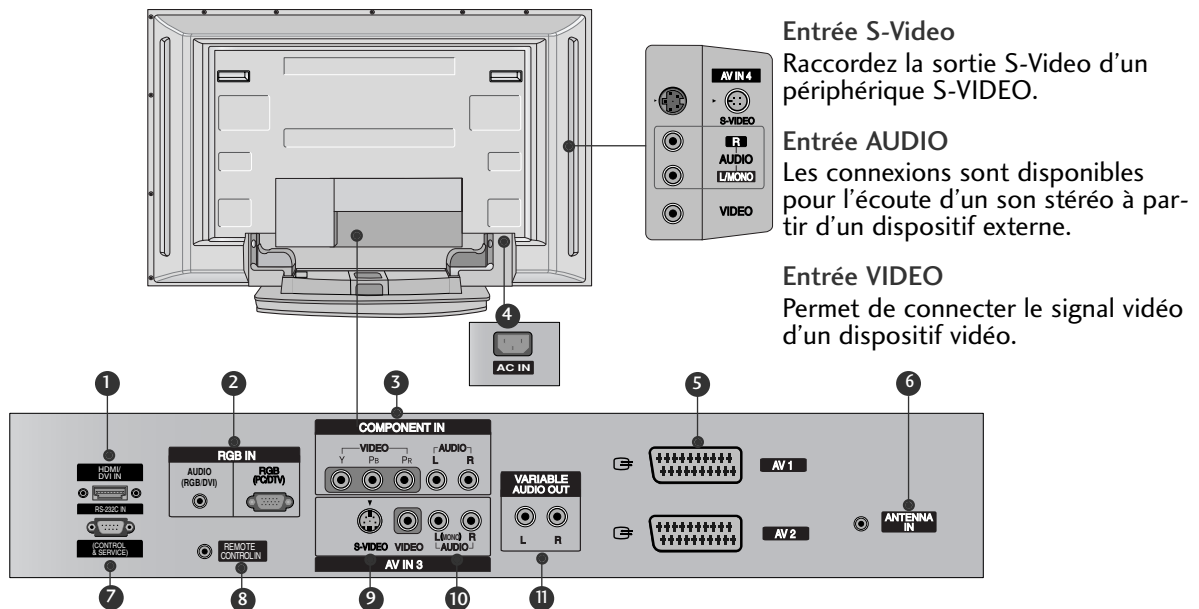

- 1** Entrée HDMI/DVI
Connectez le signal HDMI à la borne HDMI/DVI.
- 2** Entrée RGB/Audio
Raccordez la prise de sortie du moniteur d'un ordinateur au port d'entrée approprié.
- 3** Entrée Component
Raccordez un périphérique audio/vidéo à ces prises.
- 4** Prise du cordon d'alimentation
Ce téléviseur fonctionne en alimentation en alternatif (CA). La tension est indiquée à la section Spécifications. Ne jamais faire fonctionner le téléviseur en courant continu (CC).
- 5** Péritel euroconnecteur (AV1/AV2)
Raccordez l'entrée ou la sortie de la prise Péritel d'un périphérique externe à ces prises.
- 6** Entrée antenne
- 7** Port d'entrée RS-232C (CONTRÔLE/SERVICE)
Raccordez le port de série des périphériques de contrôle à la prise RS-232C.
- 8** Port de la télécommande
- 9** Entrée S-Video
Raccordez la sortie S-Video d'un périphérique S-VIDEO.
- 10** Prises d'entrée Audio/Vidéo
Raccordez la sortie audio/vidéo d'un périphérique externe à ces prises.
- 11** Sortie Variable Audio
Raccordez un amplificateur externe ou un caisson de graves à votre système son surround.

INTRODUCTION

COMMANDES

Ce manuel explique les fonctions disponibles sur les modèles de téléviseur **37LC2RR***, **42LC2RR***.

- Le schéma ci-dessous est une représentation simplifiée du panneau avant. Le matériel représenté peut être quelque peu différent de votre téléviseur.

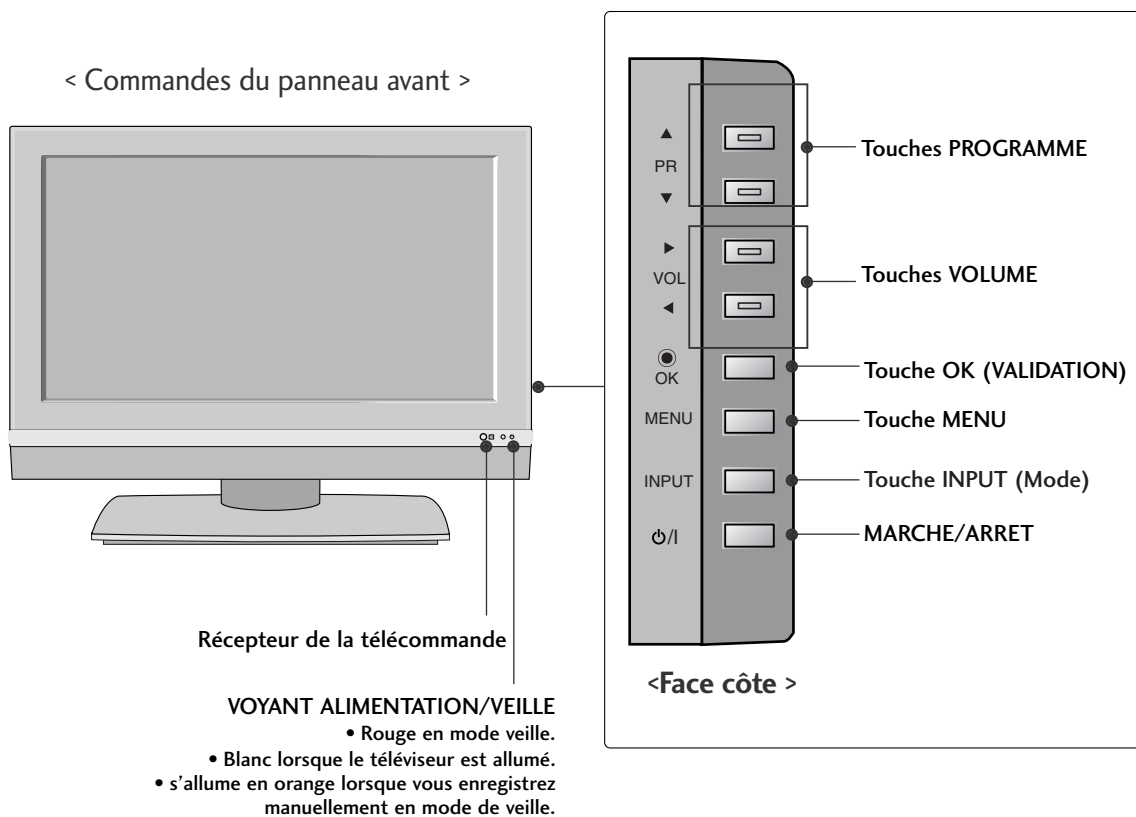

Socle pivotant (uniquement pour les modèles 42LC2RR *)

- Cette fonction n'est pas disponible pour tous les modèles.

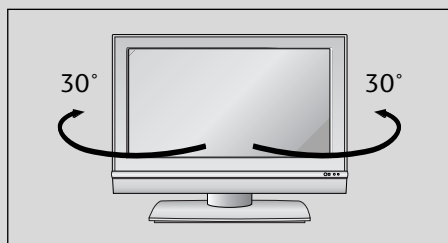

- Le socle vous permet de faire pivoter votre téléviseur de 30° à gauche ou à droite ; vous bénéficierez ainsi d'un meilleur champ visuel.

OPTIONS DE CONNEXION

Panneau arrière des modèles de téléviseur 37LC2RR* et 42LC2RR*.

Panneau de connexion arrière

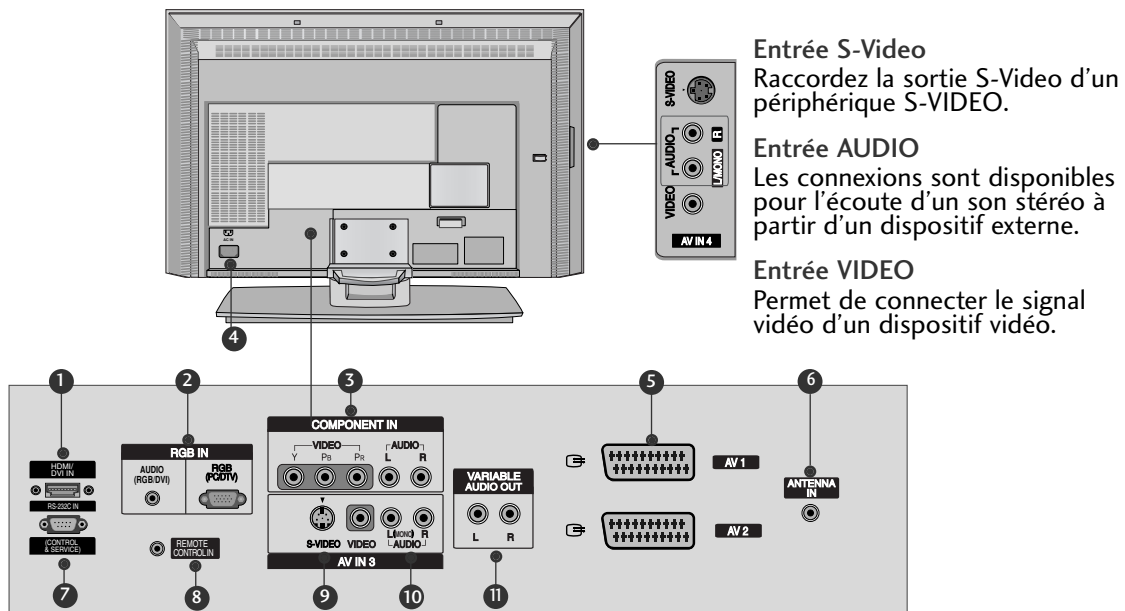

- 1** Entrée HDMI/DVI
Connectez le signal HDMI à la borne HDMI/DVI.
- 2** Entrée RGB/Audio
Raccordez la prise de sortie du moniteur d'un ordinateur au port d'entrée approprié.
- 3** Entrée Component
Raccordez un périphérique audio/vidéo à ces prises.
- 4** Prise du cordon d'alimentation
Ce téléviseur fonctionne en alimentation en alternatif (CA). La tension est indiquée à la section Spécifications. Ne jamais faire fonctionner le téléviseur en courant continu (CC).
- 5** Péritel euroconnecteur (AV1/AV2)
Raccordez l'entrée ou la sortie de la prise Péritel d'un périphérique externe à ces prises.
- 6** Entrée antenne
- 7** Port d'entrée RS-232C (CONTRÔLE/SERVICE)
Raccordez le port de série des périphériques de contrôle à la prise RS-232C.
- 8** Port de la télécommande
- 9** Entrée S-Video
Raccordez la sortie S-Video d'un périphérique S-VIDEO.
- 10** Prises d'entrée Audio/Vidéo
Raccordez la sortie audio/vidéo d'un périphérique externe à ces prises.
- 11** Sortie Variable Audio
Raccordez un amplificateur externe ou un caisson de graves à votre système son surround.

INTRODUCTION

Description de la télécommande

Lorsque vous utilisez la télécommande, orientez-la vers le capteur situé sur le téléviseur.

La télécommande peut présenter un dysfonctionnement si vous l'utilisez dans un environnement très lumineux.

- POWER** Permet de passer en mode Veille ou d'allumer le téléviseur lorsqu'il est en mode Veille.
- INPUT** Permet de sélectionner les modes TV, AV, Component, RGB ou HDMI/DVI.
Permet d'allumer le téléviseur lorsqu'il est en mode Veille.
- MULTIMEDIA** Permet de sélectionner les modes Component, RGB ou HDMI/DVI.
Permet d'allumer le téléviseur lorsqu'il est en mode Veille.

- MODE** Permet de sélectionner la sortie audio.

- TOUCHES VCR** Permet de commander un magnétoscope LG. Ces touches sont utilisées dans X-Studio.
Pour plus d'informations, reportez-vous à la section 'X-Studio'.

- MARK** permet de sélectionner les fonctions désirées.
- LIVE TV** En modes TV, AV1, AV2, S-Video2, AV3 et AV4, l'affichage retourne à l'écran de la télévision (programme en cours). (Voir page 37)

- XSTUDIO PRO** Permet d'afficher le menu HOME (Départ).

- MENU** Permet de faire défiler les menus.
Permet de quitter le menu actuel.
Permet d'enregistrer les réglages.

- EXIT** Permet d'effacer les messages à l'écran et de revenir à l'affichage TV à partir de n'importe quel menu.

- VOL ▲ / ▼** (Réglage du volume, haut/bas) Permet d'augmenter ou de diminuer le volume.

- PR ▲ / ▼** (Sélection des programmes, haut/bas) Permet de sélectionner un programme.
Permet d'allumer le téléviseur lorsqu'il est en mode Veille.

- MUTE** Permet de couper ou de rétablir le son.

- TOUCHES TELETEXTE** Ces touches servent pour le télétexte.
Pour des informations détaillées, reportez-vous à la section 'Télétexte'.
Remarque : En télétexte les touches **PIP PR +/-**, **SWAP** et **PIP INPUT** sont utilisées pour la fonction de télétexte.

- FORMAT D'IMAGE** Permet de modifier le format de l'image.

- I/II** Permet de choisir la langue uniquement si le programme émis est en deux langues.
Permet de sélectionner de la sortie audio.

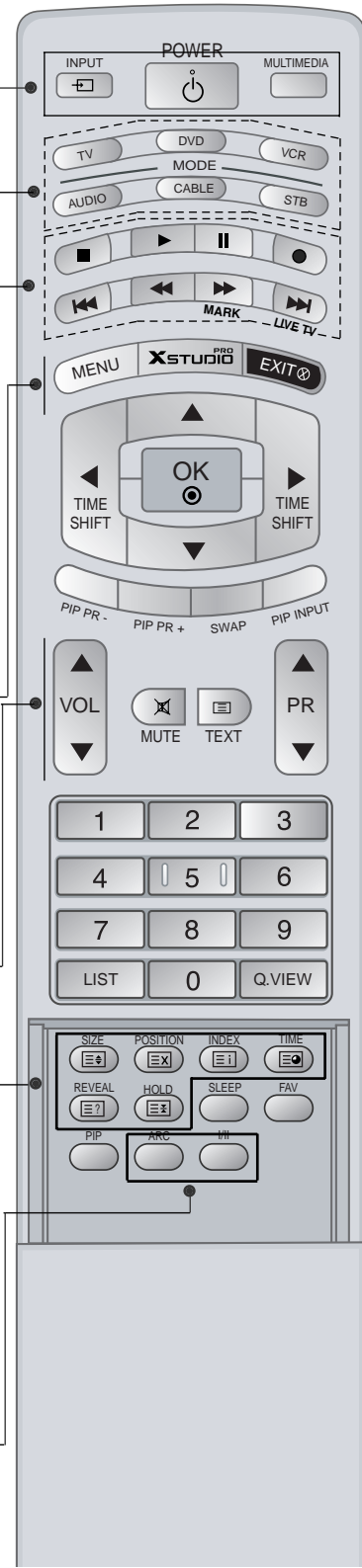

Description de la télécommande

<p>OK Permet de valider votre sélection ou d'afficher le mode actuel.</p> <p>▲ / ▼ ou ◀ / ▶ (TIMESHIFT (Programmation)) Pour régler les paramètres à l'intérieur d'un menu. Permet de sélectionner une option de menu.</p>	
<p>PIP Permet d'activer ou de désactiver l'image incrustée. Permet de sélectionner les modes PIP, POP ou DW.</p> <p>PIP PR +/- Permet de sélectionner un programme pour l'image incrustée.</p> <p>SWAP Permet de basculer entre l'image principale et l'image incrustée.</p> <p>PIP INPUT Permet de sélectionner le mode d'incrustation.</p> <p>SIZE Permet d'ajuste la taille de l'image incrustée.</p> <p>POSITION Permet de déplacer l'image incrustée vers le haut, le bas, la gauche ou la droite.</p>	
<p>TOUCHES NUMERO-TEES Permettent de sélectionner un programme. Permettent de sélectionner des éléments numérotés dans un menu. Permet d'allumer le téléviseur lorsqu'il est en mode Veille.</p> <p>LIST Permet d'afficher la table de programme.</p> <p>Q.VIEW Permet de revenir au programme précédent.</p>	
<p>SLEEP (MISE EN VEILLE) Permet d'activer la mise en veille.</p> <p>FAV Permet de sélectionner un programme préféré.</p>	

Insertion des piles

- 1 Ouvrez le capot du compartiment à piles à l'arrière de la télécommande.

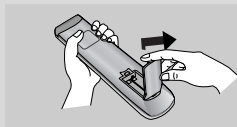

- 2 Insérez deux piles en respectant les symboles de polarité (+ avec +, - avec -). Ne mélangez pas des piles usagées avec des piles neuves.

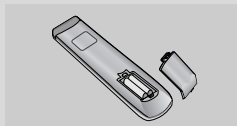

- 3 Refermez le capot.

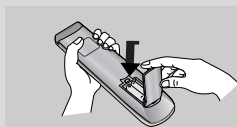

Portée de la télécommande

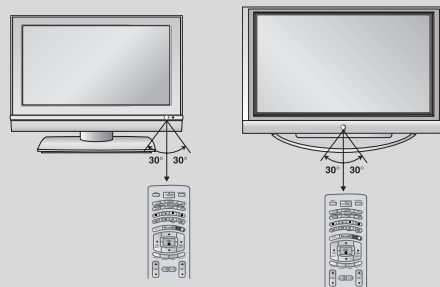

- Utilisez la télécommande à 7 mètres de distance et dans un angle de 30 degrés (gauche / droite) à l'intérieur du champ de l'unité réceptrice.
- Veillez à ne pas jeter les piles usagées mais à utiliser les moyens de recyclage afin de protéger l'environnement.

INTRODUCTION

MENU HOME (DÉPART)

Ce menu est un guide de contenu.

Dans le menu Home (Départ), vous entrez dans les menus du DVR suivants : Recorded list (Liste d'enregistrements), Manual Rec. (Enr. Manuel), Scheduled List (Liste planifiée) ou TV Menu (Menu TV).

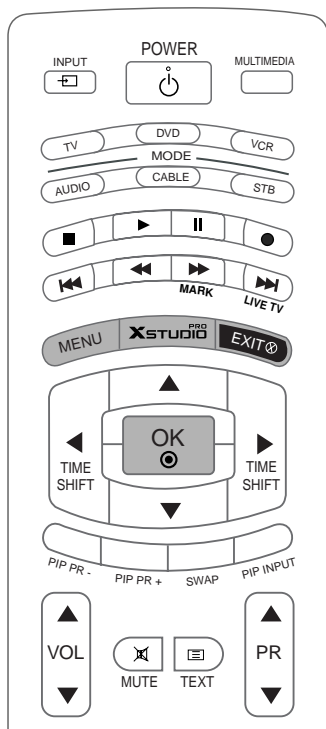

Menu DVR
▶ page 30

Menu TV
▶ page 47

INSTALLATION

MISE EN PLACE DU SOCLE (42PC1RR*)

- Cette fonction n'est pas disponible pour tous les modèles

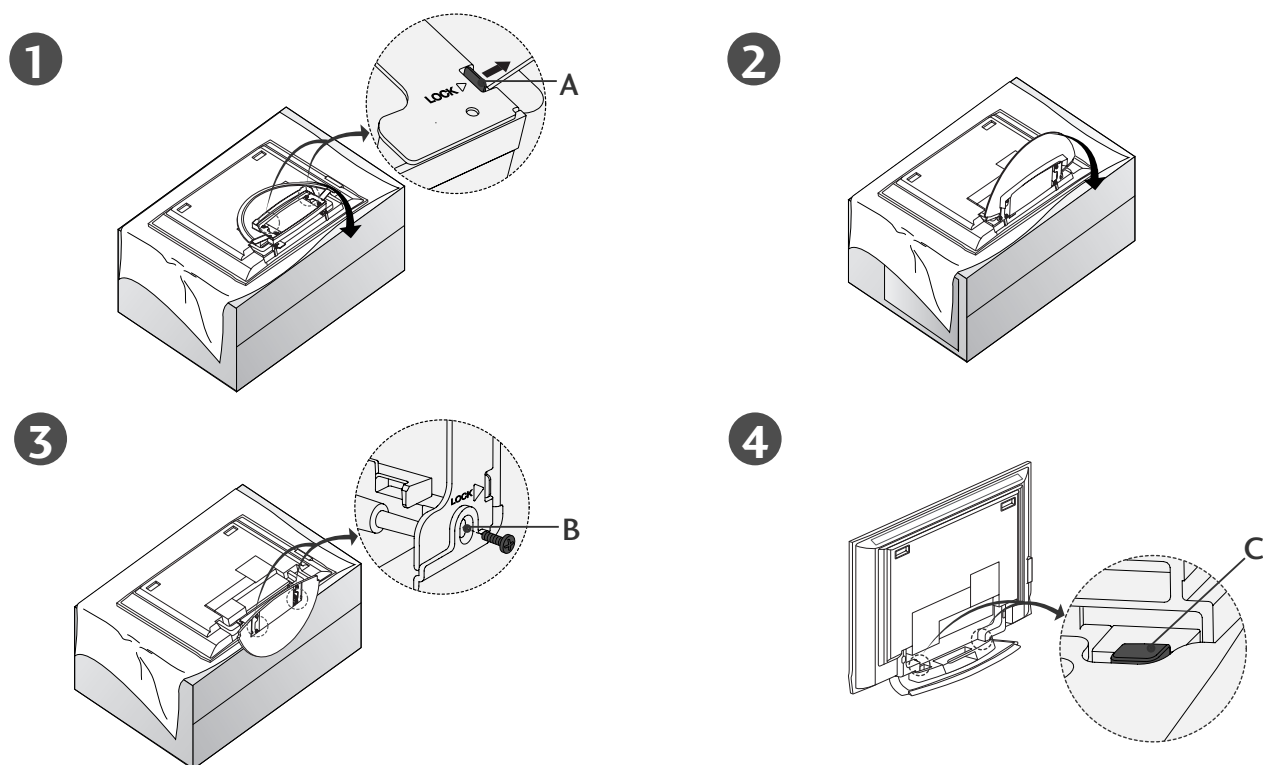

- Placez le téléviseur écran face au sol sur un tissu, comme indiqué dans le schéma 1. Avant de déplier le socle, assurez-vous que les deux systèmes de verrouillage (A) situés sous le socle sont positionnés vers l'extérieur.
- Tirez le socle comme indiqué dans les schémas 2 et 3. Après avoir déplié le socle, insérez les vis dans les orifices (B) situés sous le socle, puis serrez-les.
- Lors du raccordement des câbles au téléviseur, veillez à ne pas désenclencher le verrou (C). Le téléviseur pourrait tomber et vous risqueriez de vous blesser ou d'endommager le téléviseur.

! REMARQUE

Le matériel représenté peut être quelque peu différent de votre téléviseur.

Pour retirer le socle

Retirez d'abord les vis (B) situées sous le socle. Tirez ensuite sur les deux crochets (D) situés sous le socle et pliez le socle à l'intérieur du téléviseur.

Une fois le socle rangé dans le téléviseur, verrouillez les deux crochets (A) en les positionnant vers l'extérieur.

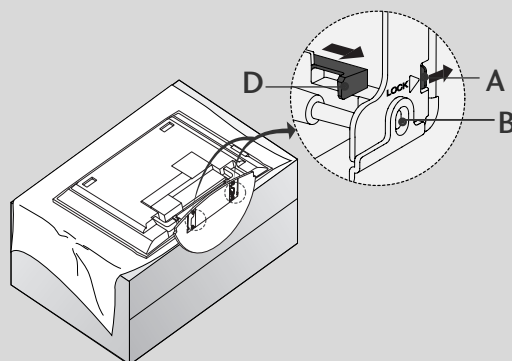

INSTALLATION

CONNEXION DE BASE (42PC1RR *, 50PC1RR *)

- Selon le type de socle, il est possible de disposer les câbles de deux manières différentes.

Support type 1

Reportez-vous aux schémas ci-dessous.

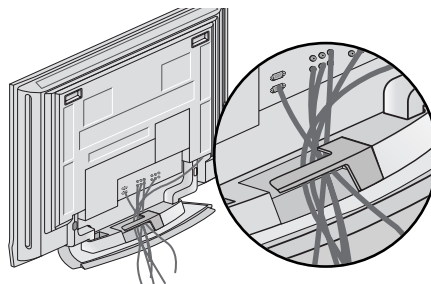

Support type 2

- 1** Tenez le PROTÈGE-CÂBLES avec vos deux mains et tirez-le comme indiqué.

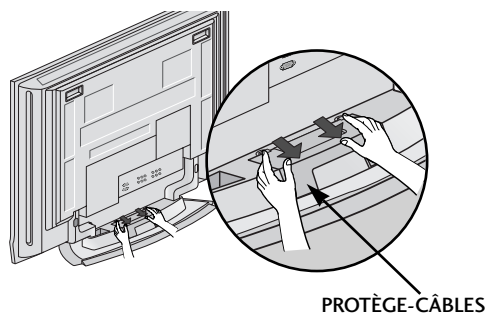

- 2** Raccordez les câbles.
Pour raccorder d'autres équipements, reportez-vous à la section Branchements d'un équipement externe.

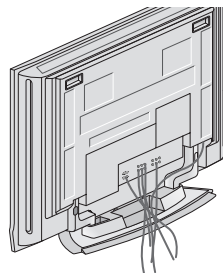

- 3** Remplacez le PROTÈGE-CÂBLES comme indiqué.

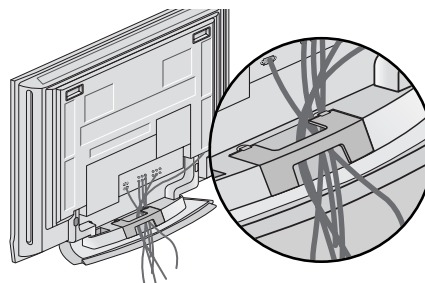

CONNEXION DE BASE (37LC2RR*, 42LC2RR*)

- 1** Raccordez les câbles.
Après avoir soigneusement raccordé les câbles, disposez-les dans le support prévu à cet effet.
- Pour raccorder d'autres équipements, reportez-vous à la section Raccordement d'un équipement externe.

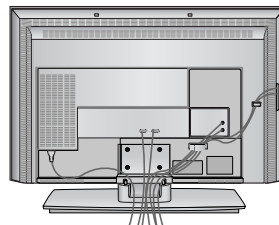

- 2** Remplacez le PROTÈGE-CÂBLES comme indiqué.

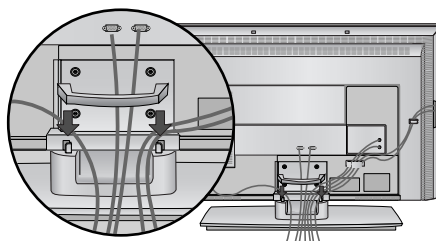

- 3** Regroupez les câbles à l'aide de l'attache de fixation fournie.

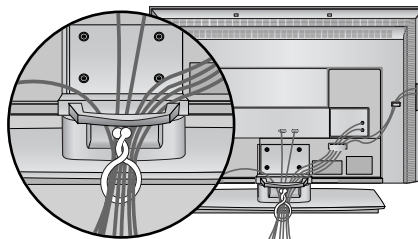

COMMENT RETIRER LE PROTÈGE-CÂBLES

Tenez le PROTÈGE-CÂBLES avec les deux mains puis tirez-le vers le haut.

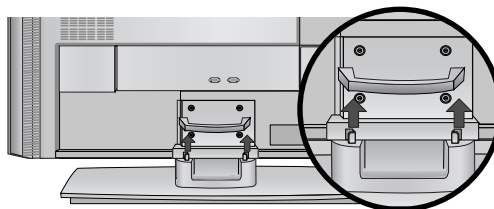

! REMARQUE

- Lorsque vous déplacez l'appareil, ne le tenez pas par le PROTÈGE-CÂBLES.
- Si l'appareil tombe, vous risquez de vous blesser ou d'endommager l'appareil.

INSTALLATION

COMMENT FIXER LE SYSTÈME DE MONTAGE AU MUR POUR ÉVITER LA CHUTE DU TÉLÉVISEUR

- Afin d'éviter les accidents et les dégâts causés par la chute du téléviseur, installer celui-ci assez près du mur pour qu'il ne tombe pas lorsqu'il est poussé vers l'arrière et suivre les instructions illustrées ci-dessous montrant comment le fixer au mur pour éviter les chutes en avant. Veiller à ce que les enfants ne se suspendent pas au téléviseur et ne tentent pas de monter dessus.

INSTALLATION

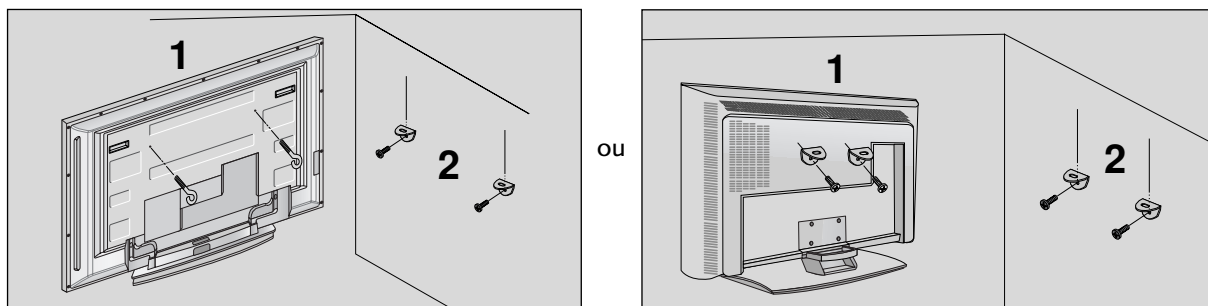

- 1 Utilisez les boulons à œil ou les supports/boulons du téléviseur pour fixer l'appareil au mur, comme indiqué dans l'illustration ci-dessous. (Si avant d'insérer les boulons de l'appareil, ceux-ci sont déjà placés dans la position des boulons à œil, déserrez-les.)
* Insérez les boulons à œil ou les supports/boulons du téléviseur, puis serrez-les solidement dans les orifices supérieurs.
- 2 Fixez les supports muraux à l'aide des boulons (non fournis avec l'appareil, vendus séparément). Ajustez la hauteur du support fixé au mur.

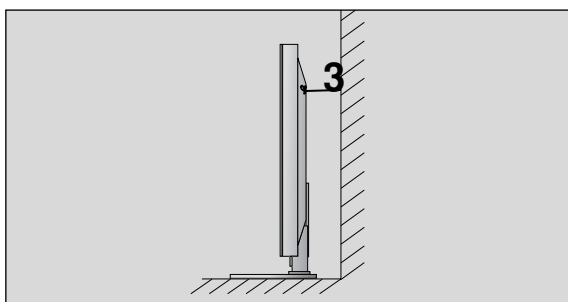

- 3 Utiliser une corde solide (non fournie avec l'appareil, à acheter séparément) pour attacher l'appareil. Pour plus de sécurité, la corde doit être à l'horizontale entre le mur et l'appareil.

! REMARQUE

- ▶ Retirer la corde avant de déplacer l'appareil.
- ▶ Utiliser un support ou un meuble assez grand et solide pour la taille et le poids de l'appareil.
- ▶ Pour utiliser l'appareil en toute sécurité, veiller à ce que le support fixé au mur soit de la même hauteur que l'appareil.

INSTALLATION DU TÉLÉVISEUR

- Vous pouvez installer ce téléviseur sur le mur, sur un bureau, etc.
- Le téléviseur est conçu pour être installé à l'horizontale.

MISE À LA TERRE

Assurez-vous de raccorder ce téléviseur à la terre afin d'éviter les chocs électriques. Si la mise à la terre n'est pas possible, demandez à un électricien qualifié d'installer un disjoncteur indépendant. N'essayez pas de mettre cet appareil à la terre en le raccordant à des câbles téléphoniques, à un paratonnerre ou à des tuyaux de gaz.

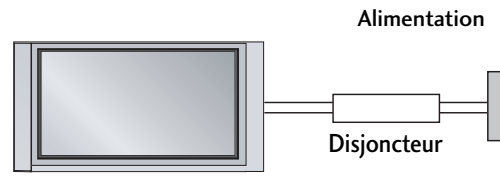

Installation du socle

Afin de permettre une aération suffisante, l'espace minimum requis est de 10 cm de chaque côté et derrière le mur.

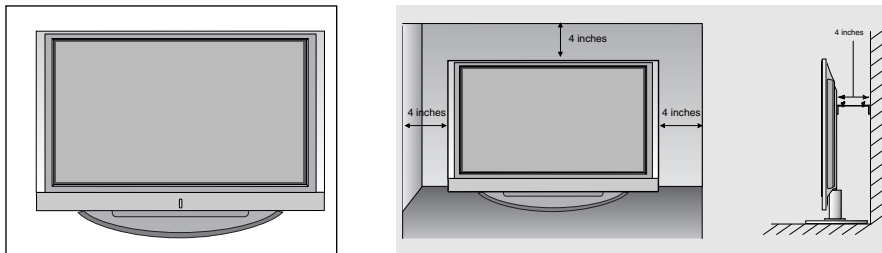

Montage au mur : Installation horizontale

Afin de permettre une aération suffisante, l'espace minimum requis est de 10 cm de chaque côté et derrière le mur. Vous trouverez les instructions détaillées de l'installation chez votre revendeur ; reportez-vous également au Guide de configuration et d'installation de l'interface de montage au mur.

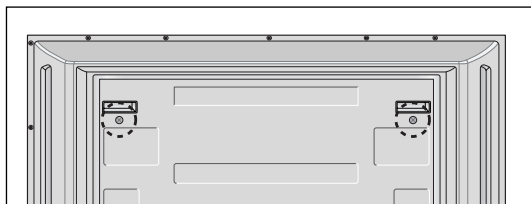
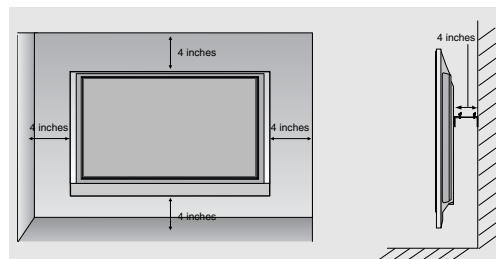
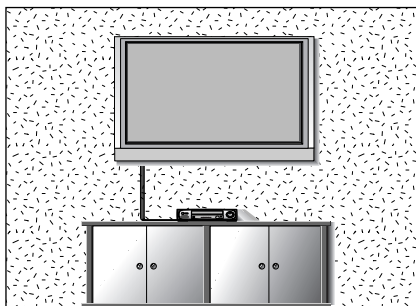

<uniquement pour les modèles 42PC1RR*>
Retirez les vis situées à l'arrière du téléviseur avant d'installer le support de fixation murale.

RACCORDEMENTS ET CONFIGURATION

- Ne jamais brancher le cordon d'alimentation avant d'avoir terminé de raccorder tous les équipements pour ne pas endommager l'appareil.
- Cette partie de la section RACCORDEMENTS ET CONFIGURATION utilise les exemples des modèles 42PC1RR*, 50PC1RR*.

RACCORDEMENT À UNE ANTENNE

- Afin d'obtenir la meilleure qualité d'image, réglez la direction de l'antenne.
- Le câble et le convertisseur d'antenne ne sont pas fournis.

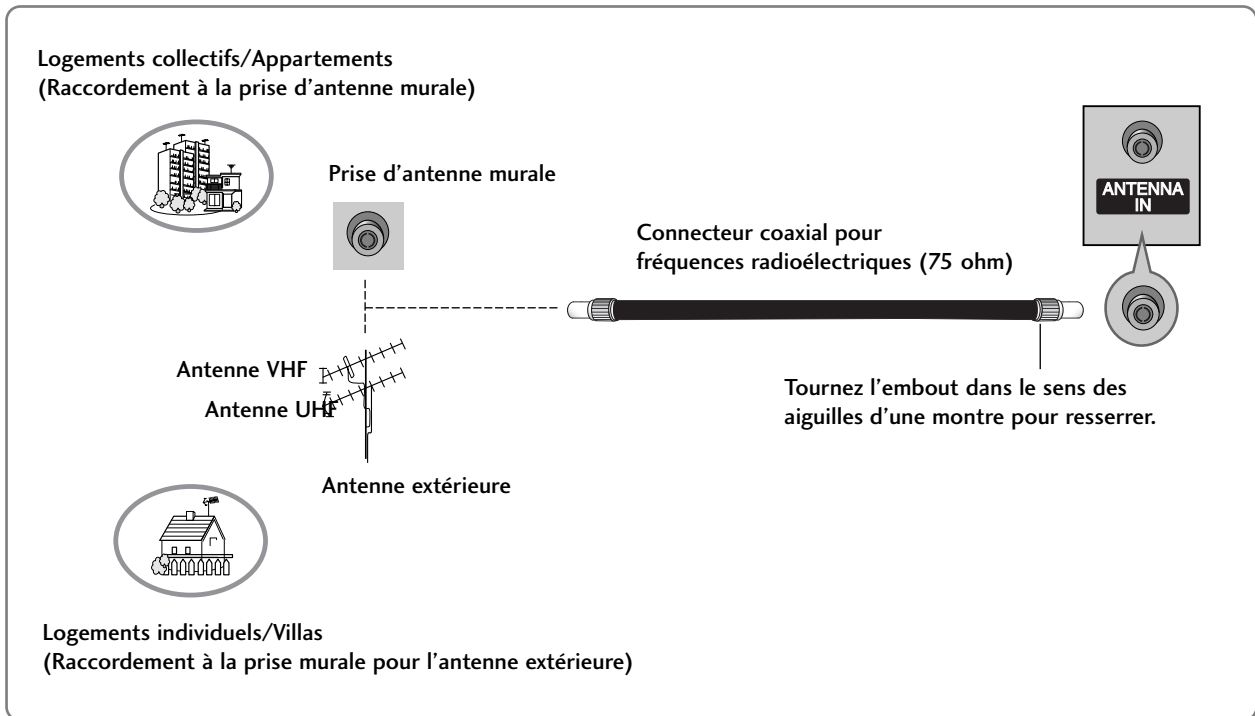

- Pour recevoir une image de meilleure qualité dans les zones où les signaux se reçoivent mal, installez sur l'antenne un amplificateur de signaux comme indiqué sur le schéma de droite.
- Pour acheminer le signal dans deux branchements de télévision, veuillez utiliser un diviseur.

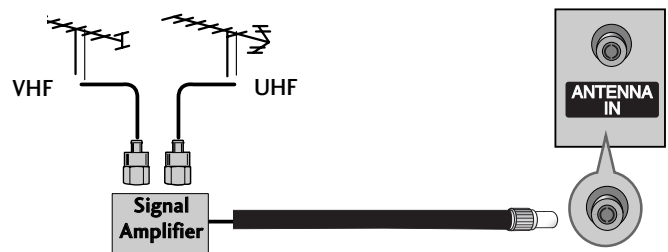

BRANCHEMENT D'UN MAGNÉTOSCOPE

- Afin d'éviter de possibles interférences, veillez à laisser une distance suffisante entre le magnéto-scope et le téléviseur.
- Tout particulièrement dans le cas de l'image figée d'un magnéto-scope. Il se peut que l'utilisation du format 4:3 entraîne une rémanence de l'image sur l'écran.

Raccordement avec un câble d'antenne

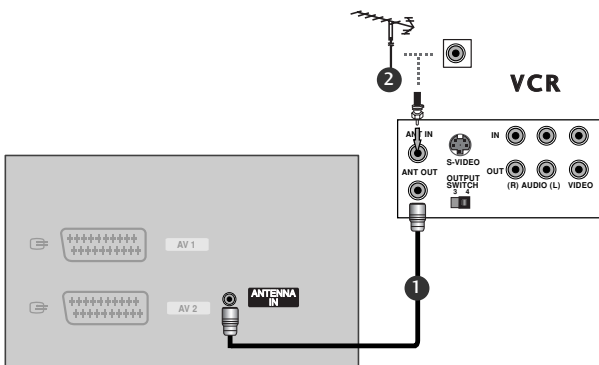

- 1 Raccordez la prise **ANT OUT** du magnéto-scope à la prise **ANTENNA IN** du téléviseur.
- 2 Raccordez le câble d'antenne à la prise **ANT IN** du magnéto-scope.
- 3 Appuyez sur la touche **PLAY (LECTURE)** du magnéto-scope, puis trouvez le canal adéquat entre le téléviseur et le magnéto-scope pour pou-voir regarder la télévision.

Raccordement avec un câble RCA

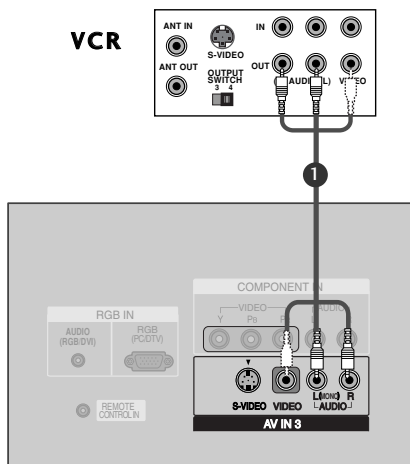

- 1 Raccordez les câbles **AUDIO/VIDÉO** du magnéto-scope aux prises **AUDIO/VIDÉO** du téléviseur. Veuillez respecter les couleurs des prises : (Vidéo = jaune, Audio gauche = blanc et Audio droit = rouge).
- 2 Insérez une cassette vidéo dans le magnéto-scope, puis appuyez sur la touche **PLAY (LECTURE)** du magnéto-scope (reportez-vous au Mode d'emploi du magnéto-scope).
- 3 Sélectionnez la source d'entrée **AV3** à l'aide de la touche **INPUT** de la télécommande.
 - Si vous êtes connectés sur la prise **AV4** située sur le panneau avant, sélectionnez la source d'entrée **AV4**.

REMARQUE

- Si vous avez un magnéto-scope mono, raccordez le câble audio du magnéto-scope à la prise **AUDIO L/MONO** du téléviseur.

RACCORDEMENTS ET CONFIGURATION

BRANCHEMENT D'UN MAGNÉTOSCOPE

Raccordement avec une prise Péritel

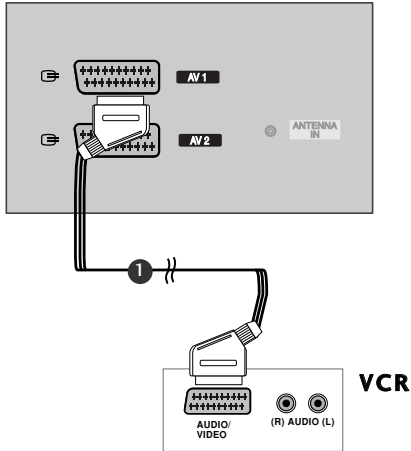

- 1 Raccordez la prise Péritel du magnétoscope à la prise Péritel **AV1** du téléviseur.
- 2 Insérez une cassette vidéo dans le magnétoscope, puis appuyez sur la touche **PLAY** (LECTURE) du magnétoscope (reportez-vous au Mode d'emploi du magnétoscope).
- 3 Sélectionnez la source d'entrée **AV1** à l'aide de la touche **INPUT** de la télécommande.
- Si vous êtes connectés sur la prise péritel **AV2**, sélectionnez la source d'entrée **AV2**.

! REMARQUE

- Si vous recevez le signal S-VIDEO(Y/C) avec la prise Péritel 2 (AV2), vous devez passer au mode S-Video2.
- Si vous souhaitez utiliser le câble du Péritel, vous devez utiliser le câble Péritel blindé.

Raccordement avec un câble S-Video

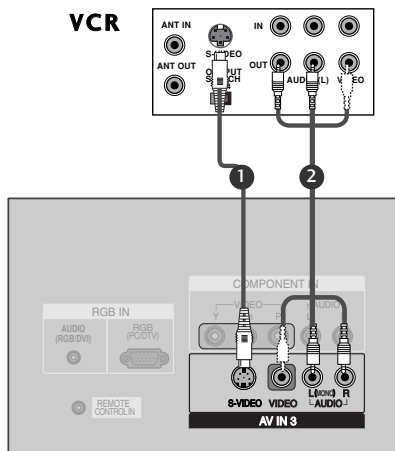

- 1 Raccordez la prise de sortie **S-VIDEO** du magnétoscope à la prise d'entrée **S-VIDEO** du téléviseur. Lorsque vous raccordez un magnétoscope S-Video à la prise S-Video, la qualité de l'image est nettement améliorée.
- 2 Raccordez le câble audio depuis le magnétoscope jusqu'aux prises **AUDIO** situées du téléviseur.
- 3 Insérez une cassette vidéo dans le magnétoscope, puis appuyez sur la touche **PLAY** (LECTURE) du magnétoscope (reportez-vous au Mode d'emploi du magnétoscope).
- 4 Sélectionnez la source d'entrée **AV3** à l'aide de la touche **INPUT** de la télécommande.

! REMARQUE

- Si les prises S-VIDEO et VIDEO ont été raccordées simultanément au magnétoscope S-VHS, seul le signal S-VIDEO peut être reçu.

BRANCHEMENTS D'UN ÉQUIPEMENT EXTERNE

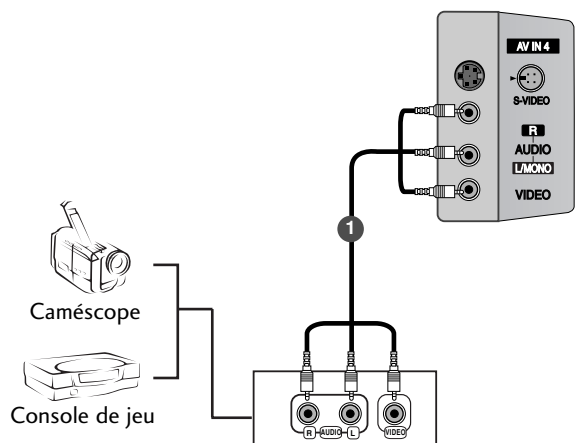

- 1 Raccordez les câbles **AUDIO/VIDÉO** du magnétoscope aux prises **AUDIO/VIDÉO** du téléviseur. Veuillez respecter les couleurs des prises : (Vidéo = jaune, Audio gauche = blanc et Audio droit = rouge).
- 2 Sélectionnez la source d'entrée **AV4** à l'aide de la touche **INPUT** de la télécommande.
- Si vous êtes connectés sur la prise **AV IN3** située sur le panneau avant, sélectionnez la source d'entrée **AV3**.
- 3 Faites fonctionner la source externe correspondante. Reportez-vous au guide de fonctionnement de la source externe.

RACCORDEMENTS ET CONFIGURATION

BRANCHEMENT D'UN DVD

Raccordement avec un câble S-Video

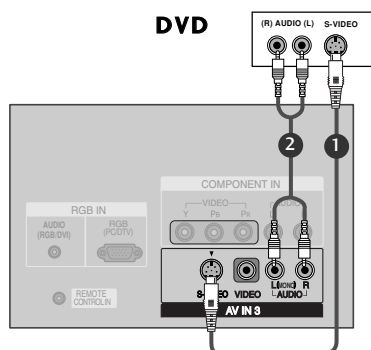

- 1 Raccordez la prise de sortie S-VIDEO du DVD à la prise d'entrée S-VIDEO du téléviseur.
- 2 Raccordez les prises de sortie audio du DVD aux prises d'entrée AUDIO du téléviseur.
- 3 Mettez votre lecteur DVD sous tension, puis insérez un DVD.
- 4 Sélectionnez la source d'entrée **AV3** à l'aide de la touche **INPUT** de la télécommande.
- 5 Reportez-vous au mode d'emploi du lecteur DVD pour suivre les instructions de fonctionnement.

Raccordement avec un câble HDMI

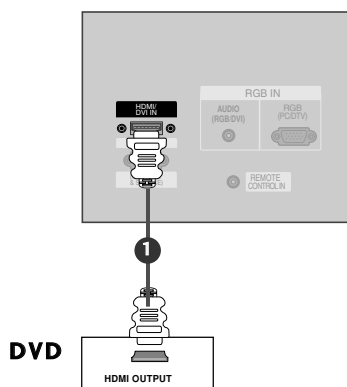

- 1 Raccordez la prise de sortie HDMI du DVD à la prise d'entrée HDMI/DVI IN du téléviseur.
- 2 Sélectionnez le mode d'entrée HDMI/DVI à l'aide de la touche **INPUT** de la télécommande.
- 3 Reportez-vous au mode d'emploi du lecteur DVD pour suivre les instructions de fonctionnement.

! REMARQUE

- ▶ Si vous utilisez un câble HDMI, le téléviseur peut recevoir simultanément des signaux audio et vidéo.
- ▶ Si le DVD prend en charge la fonction Auto HDMI, la résolution de sortie du DVD sera automatiquement réglée sur 1280x720p.
- ▶ Si le DVD ne prend pas en charge la fonction Auto HDMI, vous devez régler correctement la résolution de sortie. Pour obtenir une qualité d'image optimale, réglez la résolution de sortie du DVD sur 1280x720p.

BRANCHEMENT D'UN DVD

Raccordement avec un câble Composante

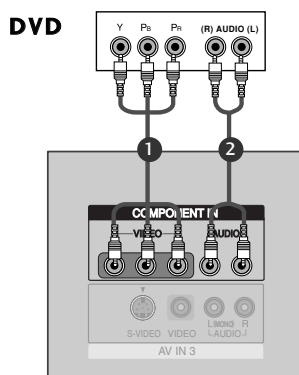

- 1 Raccordez les prises de sortie vidéo (Y, PB, PR) du DVD sur les prises d'entrée **COMPONENT IN VIDEO** du téléviseur.
- 2 Raccordez les sorties audio du DVD aux prises d'entrée **COMPONENT IN AUDIO** du téléviseur.
- 3 Mettez votre lecteur DVD sous tension, puis insérez un DVD.
- 4 Sélectionnez la source d'entrée **Component** à l'aide de la touche **INPUT** de la télécommande.
- 5 Reportez-vous au Manuel du lecteur DVD pour suivre les instructions de fonctionnement.

! REMARQUE

► Entrées vidéo composante

Vous pouvez améliorer la qualité de l'image en branchant le lecteur DVD sur les entrées vidéo composante, comme illustré ci-dessous.

Entrées vidéo composante du téléviseur	Y	P _B	P _R
Sorties vidéo du lecteur DVD	Y	P _b	P _r
	Y	B-Y	R-Y
	Y	C _b	C _r
	Y	P _B	P _R

Raccordement avec un câble Péritel

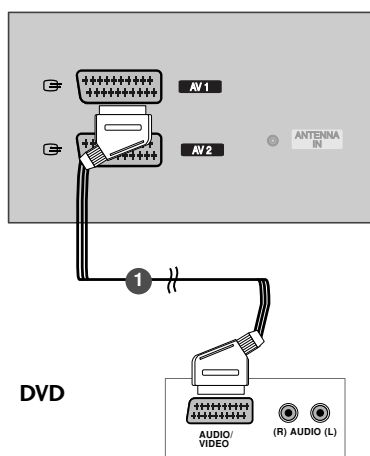

- 1 Raccordez la prise Péritel du DVD à la prise Péritel AV1 du téléviseur.
- 2 Mettez votre lecteur DVD sous tension, puis insérez un DVD.
- 3 Sélectionnez la source d'entrée **AV1** à l'aide de la touche **INPUT** de la télécommande.
- Si vous êtes connectés sur la prise péritel AV2, sélectionnez la source d'entrée **AV2**.

! REMARQUE

► Veuillez utiliser le câble Péritel blindé.

RACCORDEMENTS ET CONFIGURATION

BRANCHEMENT D'UN STB (BOÎTIER DÉCODEUR)

- Ce téléviseur peut recevoir des signaux numériques en liaison radio ou des signaux de câble sans un boîtier décodeur numérique. Cependant, si vous recevez des signaux numériques d'un boîtier décodeur ou d'un autre dispositif externe numérique, reportez-vous à l'illustration ci-dessous.

Raccordement avec un câble D-sub à 15 broches

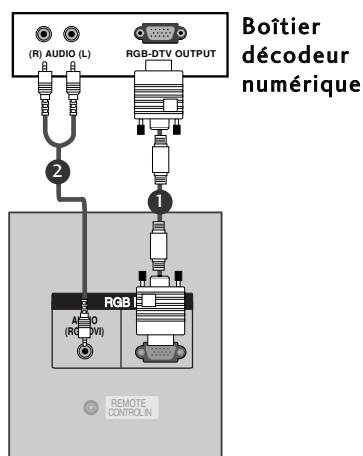

- 1 Raccordez la prise de sortie RGB du boîtier décodeur numérique à la prise d'entrée **RGB IN (PC/DTV)** du téléviseur.
- 2 Raccordez les prises de sortie audio du boîtier décodeur numérique à la prise **AUDIO (RGB/DVI)** du téléviseur.
- 3 Allumez le boîtier décodeur numérique. (reportez-vous au mode d'emploi du boîtier décodeur numérique).
- 4 Sélectionnez le mode d'entrée RGB à l'aide de la touche **INPUT** de la télécommande.

Raccordement avec un câble HDMI

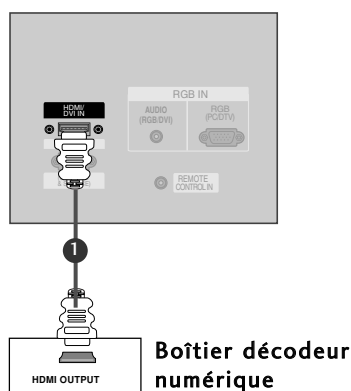

- 1 Raccordez la prise de sortie HDMI du décodeur numérique à la prise d'entrée **HDMI/DVI IN** du téléviseur.
- 2 Sélectionnez le mode d'entrée **HDMI/DVI** à l'aide de la touche **INPUT** de la télécommande.
- 3 Allumez le boîtier décodeur numérique (reportez-vous au Mode d'emploi du boîtier décodeur numérique).

REMARQUE

- ▶ Si le boîtier décodeur numérique est muni d'une sortie DVI et non d'une sortie HDMI, il est nécessaire d'effectuer un raccordement audio indépendant.
- ▶ Si le boîtier décodeur numérique prend en charge la fonction Auto DVI, la résolution de sortie du boîtier décodeur numérique sera automatiquement réglée sur 1280x720p.
- ▶ Si le boîtier décodeur numérique ne prend pas en charge la fonction Auto DVI, vous devez régler correctement la résolution de sortie. Pour obtenir une qualité d'image optimale, réglez la résolution de sortie du boîtier décodeur numérique sur 1280x720p.

BRANCHEMENT D'UN STB (BOÎTIER DÉCODEUR)

Raccordement avec un câble Composante

Boîtier décodeur numérique

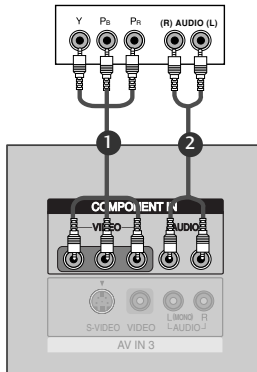

- 1 Raccordez les prises de sortie vidéo (Y, PB, PR) du DVD sur les prises d'entrée **COMPONENT IN VIDEO** du téléviseur.
- 2 Raccordez les sorties audio du DVD aux prises d'entrée **COMPONENT IN AUDIO** du téléviseur.
- 3 Allumez le boîtier décodeur numérique (reportez-vous au Mode d'emploi du boîtier décodeur numérique).
- 4 Sélectionnez la source d'entrée **Component** à l'aide de la touche **INPUT** de la télécommande.

! REMARQUE

Signal	Component	RGB-DTV	HDMI-DTV
480i/576i	Oui	Non	Non
480p/576p/720p/1080i	Oui	Oui	Oui

Raccordement avec un câble HDMI à DVI

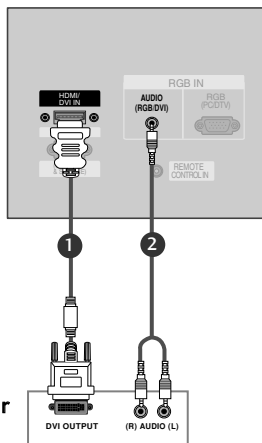

Boîtier décodeur numérique

- 1 Raccordez la prise de sortie DVI du décodeur numérique à la prise d'entrée HDMI/DVI IN du téléviseur.
- 2 Raccordez les câbles audio du boîtier décodeur numérique à la prise **AUDIO (RGB/DVI)** du téléviseur.
- 3 Allumez le boîtier décodeur numérique (reportez-vous au Mode d'emploi du boîtier décodeur numérique).
- 4 Sélectionnez le mode d'entrée HDMI/DVI à l'aide de la touche **INPUT** de la télécommande.

! REMARQUE

- ▶ Si vous utilisez un câble HDMI, le téléviseur peut recevoir simultanément des signaux audio et vidéo.
- ▶ Si le boîtier décodeur numérique prend en charge la fonction Auto HDMI, la résolution de sortie du boîtier décodeur numérique sera automatiquement réglée sur 1280x720p.
- ▶ Si le boîtier décodeur numérique ne prend pas en charge la fonction Auto HDMI, vous devez régler correctement la résolution de sortie. Pour obtenir une qualité d'image optimale, réglez la résolution de sortie du boîtier décodeur numérique sur 1280x720p.

RACCORDEMENTS ET CONFIGURATION

BRANCHEMENT D'UN PC

- Ce téléviseur comprend la fonction Plug and Play, ce qui signifie que l'ordinateur s'adapte automatiquement aux paramètres du téléviseur.

Raccordement avec un câble D-sub à 15 broches

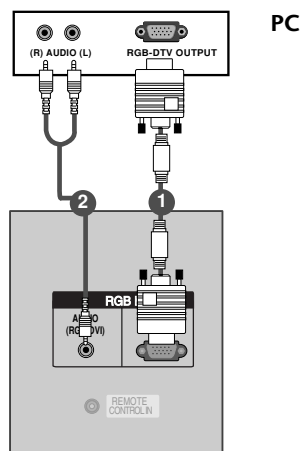

- 1 Raccordez la prise de sortie RGB du boîtier décodeur numérique à la prise d'entrée **RGB IN (PC/DTV)** du téléviseur.
- 2 Raccordez les prises de sortie audio du boîtier décodeur numérique à la prise **AUDIO (RGB/DVI)** du téléviseur.
- 3 Allumez l'ordinateur et le téléviseur.
- 4 Sélectionnez le mode d'entrée RGB à l'aide de la touche **INPUT** de la télécommande.

Raccordement avec un câble HDMI à DVI

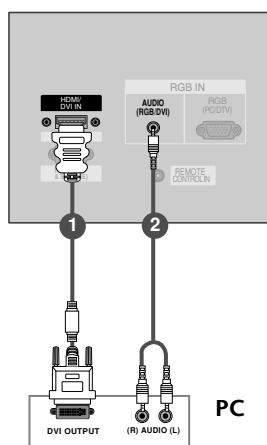

- 1 Raccordez la prise de sortie DVI de l'ordinateur à la prise d'entrée **HDMI/DVI IN** du téléviseur.
- 2 Raccordez le câble audio du PC à la prise **AUDIO (RGB/DVI)** du téléviseur.
- 3 Allumez le PC et le téléviseur.
- 4 Sélectionnez le mode d'entrée **HDMI/DVI** à l'aide de la touche **INPUT** de la télécommande.

! REMARQUE

- ▶ Si le PC est muni d'une sortie DVI et non d'une sortie HDMI, il est nécessaire de réaliser un raccordement audio séparé.
- ▶ Si l'ordinateur n'est pas compatible avec Auto DVI, vous devez régler correctement la résolution de sortie. Pour obtenir une qualité d'image optimale, réglez la résolution de sortie de la carte graphique de l'ordinateur sur 1024x768, 60 Hz.

! REMARQUE

- ▶ Vous pouvez facilement brancher votre PC sur le téléviseur afin de bénéficier d'une image vive et d'un son de haute qualité.
- ▶ L'affichage prolongé d'une image fixe à l'écran risque d'endommager votre téléviseur. L'image risque de se fixer de manière définitive sur l'écran ; utilisez si possible un économiseur d'écran.
- ▶ Raccordez l'ordinateur au port RGB (PC/DTV) ou HDMI/DVI du téléviseur ; changez la résolution de sortie de l'ordinateur.
- ▶ En mode PC, la résolution, l'affichage vertical, le contraste ou la luminosité peuvent faire l'objet de parasites. En cas de parasites, modifiez la résolution du mode PC, changez la fréquence de rafraîchissement ou réglez la luminosité et le contraste jusqu'à ce que l'image s'affiche correctement. Si la fréquence de rafraîchissement de la carte graphique de votre ordinateur ne peut être modifiée, remplacez celle-ci ou contactez son fabricant.
- ▶ Type de synchronisation : séparé
- ▶ Pour les modèles 42PC1RR, 50PC1RR, nous vous recommandons d'utiliser une résolution de 1024x768, 60 Hz en mode PC pour obtenir la meilleure qualité d'image.
- ▶ Pour les modèles 37LC2RR, 42LC2RR, nous vous recommandons d'utiliser une résolution de 1360x768, 60 Hz en mode PC pour obtenir la meilleure qualité d'image.
- ▶ Si la résolution du PC est supérieure à UXGA, aucune image n'apparaîtra à l'écran.
- ▶ Raccordez le câble de signal du port de sortie du moniteur de l'ordinateur au port RGB (PC/DTV) du téléviseur ou le câble de signal du port de sortie HDMI de l'ordinateur au port HDMI/DVI du téléviseur.
- ▶ Branchez le cordon audio du PC sur les entrées audio du téléviseur. (Les cordons audio ne sont pas fournis avec le téléviseur).
- ▶ Si votre PC est équipé d'une carte-son, effectuez les réglages appropriés.
- ▶ Ce téléviseur est compatible Plug and Play VESA. Il fournit des données EDID à l'ordinateur par l'intermédiaire du protocole DDC. Ainsi, l'ordinateur effectue automatiquement ses propres réglages pour utiliser le téléviseur.
- ▶ Le protocole DDC est préréglé pour les modes RGB (RGB analogique) et HDMI (HDMI, RGB numérique).
- ▶ Si nécessaire, réglez les paramètres Plug and Play du téléviseur.
- ▶ Si la carte graphique de l'ordinateur ne reproduit pas les signaux RGB analogiques et numériques simultanément, raccordez soit RGB (PC/DTV), soit HDMI/DVI pour afficher l'écran de l'ordinateur sur le téléviseur.
- ▶ Si la carte graphique de votre PC ne peut transmettre de signaux RGB analogiques et numériques simultanément, reliez le port d'entrée RGB (ENTREE PC) ou HDMI (ENTREE NUMERIQUE RGB) du téléviseur au PC.
- ▶ Si la carte graphique de votre PC peut transmettre des signaux RGB analogiques et numériques simultanément, sélectionnez le mode RGB ou HDMI sur le téléviseur (l'autre mode étant automatiquement réglé par le téléviseur à l'aide du système Plug and Play)

RACCORDEMENTS ET CONFIGURATION

Résolution d'affichage prise en charge
(mode RGB / HDMI) (37LC2RR *, 42LC2RR *)

Résolution	Fréquence horizontale (KHz)	Fréquence verticale (Hz)
720x400	31,468	70,8
640x480	31,469 37,684	59,94 75,00
800x600	37,879 46,875	60,31 75,00
832x624	49,725	74,55
1024x768	48,363 56,47 60,123	60,00 70,00 75,029
1280x768	47,776	59,870
1360x768	47,720	59,799
1366x768	47,720	59,799

Résolution d'affichage prise en charge
(mode RGB / HDMI) (42PC1RR *, 50PC1RR *)

Résolution	Fréquence horizontale (KHz)	Fréquence verticale (Hz)
640x350	31,468 37,861	70,09 85,08
720x400	31,469 37,927	70,08 85,03
640x480	31,469 35,000 37,861 37,500 43,269	59,94 66,66 72,80 75,00 85,00
848x480	31,500 37,799 39,375	60,00 70,00 75,00
852x480	31,500 37,799 39,375	60,00 70,00 75,00
800x600	35,156 37,879 48,077 46,875 53,674	56,25 60,31 72,18 75,00 85,06
832x624	49,725	74,55
1024x768	48,363 56,476 60,023 68,677	60,00 70,06 75,02 85,00
1360x768	47,700	60,00
1366x768	47,700	60,00
1152x864	54,348 63,995	60,05 70,01
1280x768	47,776	59,87

FONCTIONNEMENT DE BASE

MISE SOUS TENSION DU TÉLÉVISEUR

Pour pouvoir utiliser toutes les fonctions du téléviseur, vous devez mettre celui-ci sous tension.

Mise sous tension du téléviseur

- 1 Vous devez tout d'abord raccorder correctement le cordon d'alimentation. Le téléviseur se met alors en mode de veille.
 - Pour allumer le téléviseur lorsque celui-ci est en mode de veille, appuyez sur la touche I/II , **INPUT** ou **PR** \blacktriangle / \blacktriangledown du téléviseur, ou appuyez sur **POWER**, **INPUT**, **MULTIMEDIA**, **PR** \blacktriangle / \blacktriangledown ou sur les touches numériques (0~9) de la télécommande.

Réglage du volume

- 1 Appuyez sur la touche **VOL** \blacktriangle / \blacktriangledown pour régler le volume.
- 2 Si vous souhaitez couper le son, appuyez sur la touche **MUTE**.
- 3 Vous pouvez annuler cette fonction en appuyant sur les touches **MUTE**, **VOL** \blacktriangle / \blacktriangledown ou **I/II**.

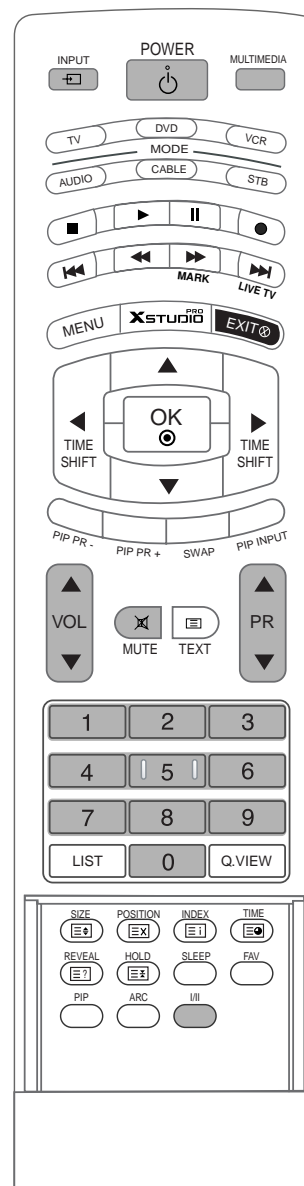

FONCTIONNEMENT DE BASE

MISE SOUS TENSION DU TÉLÉVISEUR

Sélection des programmes

- 1 Appuyez sur la touche **PR** ▲ / ▼ ou sur les touches NUMÉRIQUES pour sélectionner un numéro de programme.

Sélection de la langue pour l'affichage écran (en option)

- Le menu peut être affiché à l'écran en mode de langue désirée. Il vous suffit de sélectionner la langue de votre choix, ce que nous vous conseillons de faire dès l'installation du téléviseur.

- 1 Appuyez plusieurs fois sur la touche **MENU** et la touche ▲ / ▼ pour sélectionner le menu **SPÉCIAL**.
- 2 Appuyer sur le bouton ► et sur le bouton ▲ / ▼ pour sélectionner la **Langue(Language)**.
- 3 Appuyer sur le bouton ► et sur le bouton ▲ / ▼ pour sélectionner la langue désirée. Toutes les indications à l'écran s'affichent dans la langue choisie.
- 4 Appuyez sur la touche **EXIT** pour revenir sur l'image normale du téléviseur.

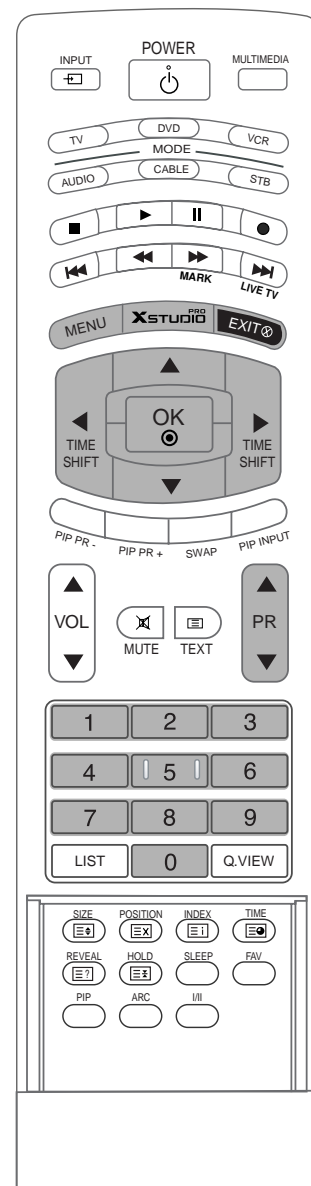

! REMARQUE

- Si vous décidez de partir en vacances, débranchez la prise d'alimentation de la prise murale.

FONCTIONS SPÉCIALES | DVR (magnétoscope numérique)

TIMESHIFT (PROGRAMMATION)

Cette fonction permet à l'unité d'enregistrer automatiquement un programme en cours d'émission et de le visionner à tout moment.

Lorsque cette fonction est activée, vous pouvez mettre sur pause et revenir en mode de visionnage normal pour ne pas perdre l'émission en cours.

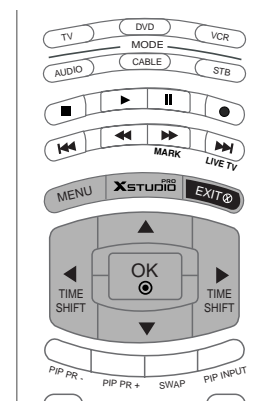

- 1 Appuyez sur la touche **MENU**, puis utilisez la touche ▲ / ▼ pour sélectionner le menu **DVR**.
- 2 Appuyez sur la touche ►, puis utilisez la touche ▲ / ▼ pour sélectionner **Timeshift (Programmation)**.
- 3 Appuyez sur la touche ►, puis sur la touche ▲ / ▼ pour sélectionner **Marche** ou **Arrêt**.
- 4 Appuyez sur la touche **EXIT** pour revenir au visionnage du téléviseur.



1

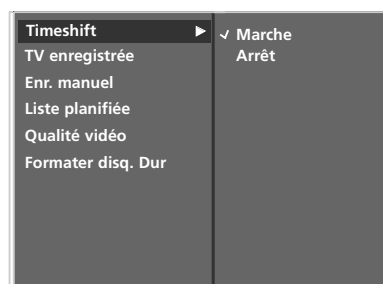

2 3

AFFICHAGE DE LA PROGRESSION DE LA FONCTION TIMESHIFT (PROGRAMMATION)



- 1 Après avoir activé la fonction Timeshift (Programmation), appuyez sur la touche OK.
 - Dès que la fonction Timeshift (Programmation) commence, une barre de progression indiquant l'état actuel s'affiche en bas de l'écran.
 - Appuyez sur la touche EXIT pour masquer la barre de progression ou sur la touche OK pour l'afficher à nouveau.
 - Cette fonction reste active même si vous changez de programme lors de la progression de l'enregistrement.

- 2 Une fois l'enregistrement terminé, entrez dans le menu des options et désactivez la fonction Timeshift (Programmation).

Qu'est-ce que la barre de progression ?

Cette fonction indique une section d'un programme enregistré, une position du programme en cours d'émission ou une section d'enregistrement.

- 1 État de la vidéo actuellement à l'écran.
- 2 Durée d'enregistrement.
- 3 Intervalles de 15 minutes à partir du démarrage de la fonction Timeshift (Programmation). (Total : une heure).
- 4 Indique la position actuelle de l'enregistrement.

REMARQUE

- ▶ DVR (magnétoscope numérique) : Dispositif qui enregistre et lit des programmes diffusés sur un disque dur sur un téléviseur ou un DÉCODEUR.
- ▶ Afin de libérer de l'espace dans le disque dur, rien n'est enregistré s'il n'y a pas de signal.
- ▶ L'espace total du disque dur est de 80 Go. 4 Go minimum sont réservés à la fonction Timeshift (Programmation).
- ▶ Lorsque vous mettez l'appareil sous tension, il est possible que le disque dur mette 3 minutes à s'initialiser.
- ▶ La fonction Recording (Enregistrer) n'est pas disponible sur un programme protégé contre la copie.
- ▶ Étant donné qu'un programme analogique est transféré vers un signal numérique, il est possible que les vidéos qui contiennent un mouvement rapide ne soient pas de bonne qualité. C'est le cas lorsque le signal analogique est comprimé, puis restauré dans le signal numérique. L'unité tentera de réduire ce bruit d'image excessif.
- ▶ Si vous utilisez le mode PIP/DW ou POP, la fonction Timeshift (Programmation) est interrompue.
- ▶ La fonction Timeshift (Programmation) est disponible en mode TV, AV1, AV2, S-Video2, AV3 ou AV4.
- ▶ Cette fonction n'est pas disponible pour les chaînes audio uniquement.

Affichage de la progression de la fonction TimeShift (Programmation), lecture

Plusieurs types de lecture sont possibles avec la fonction Timeshift (Programmation).





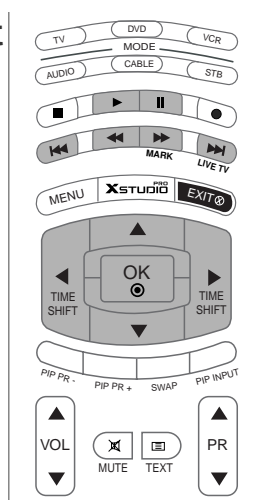































Indique que le programme en cours de diffusion et la vidéo affichée diffèrent.



Utilisation de la télécommande

Vous pouvez modifier l'ordre de lecture à tout moment lors de la lecture d'un programme enregistré.



	<p>Lors de la lecture,</p> <p>appuyez plusieurs fois sur la touche REW () pour un rembobinage rapide</p> <p>->  ->  ->  ->  ->  .</p> <p>appuyez plusieurs fois sur la touche FF () pour une avance rapide  -></p> <p>->  ->  ->  ->  .</p> <ul style="list-style-type: none"> ■ Si vous appuyez sur ces touches, la vitesse d'avance rapide ou de rembobinage augmente.
  	<p>Appuyez sur la touche  ou  pour reculer ou avancer dans le programme en cours.</p> <ul style="list-style-type: none"> ■ Appuyez sur la touche  pour aller directement au début du programme. ■ Appuyez sur la touche  pour aller directement à la fin du programme. <p>Appuyez sur la touche  pour avancer d'environ 20 secondes.</p> <ul style="list-style-type: none"> ■ Appuyez sur la touche  pour reculer d'environ 8 secondes.
	<p>Lors de la lecture, appuyez sur la touche Pause ().</p> <ul style="list-style-type: none"> ■ Une image figée est affichée. ■ Appuyez plusieurs fois sur la touche Pause () pour avancer image par image. ■ Appuyez sur la touche Pause (), puis utilisez la touche FF () pour une lecture au ralenti (touche  .)
	<ul style="list-style-type: none"> ■ Lorsque vous utilisez la touche  ou  lors de la lecture, le curseur est affiché à l'écran.
	<p>Appuyez sur la touche PLAY () pour revenir en mode de lecture normale.</p>
	<p>Si vous souhaitez revenir à l'émission en cours, appuyez sur la touche  .</p>

ENREGISTREMENT

Utilisez cette fonction pour enregistrer le programme que vous êtes en train de regarder sur l'écran principal.

Instant record (Enregistrement instantané)

Cette fonction enregistre le programme en cours.

1 Sélectionnez le programme que vous souhaitez enregistrer, puis appuyez sur la touche . Lors de l'enregistrement,  est affiché. Utilisez cette fonction pour enregistrer jusqu'à 2 heures de programme.

2 Si vous souhaitez interrompre l'enregistrement, appuyez sur la touche .

▪ Lors de l'enregistrement, si vous appuyez sur la touche  moins de 10 secondes, le message suivant s'affiche.





L'enregistrement n'est pas terminé.
La durée d'enr. doit être supérieure à 10 sec.

▪ Lors de l'enregistrement, si vous appuyez sur la touche  plus de 10 secondes, le message suivant s'affiche.



L'enregistrement est terminé.

3 Vous pouvez augmenter ou réduire la durée d'enregistrement en appuyant sur la touche  lors de l'enregistrement. Appuyez plusieurs fois sur la touche ◀ ou ▶ pour augmenter ou réduire la durée d'enregistrement. Chaque fois que vous appuyez sur la touche ◀ ou ▶, la durée d'enregistrement change comme suit.

 +10min → +20min → +30min → +40min → +50min → +60min
 Pas de changement
 -10min → -20min → -30min → -40min → -50min → -60min

La durée d'enregistrement ajoutée au réglage existant est égale à la durée d'enregistrement totale.

- 4 Une fois la durée d'enregistrement réglée, sélectionnez **OK**. La barre d'état apparaît.

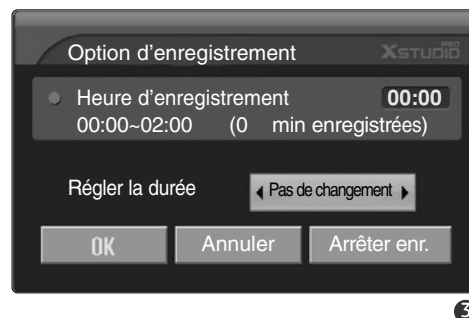

- Appuyez sur la touche EXIT pour masquer la barre d'état. Appuyez sur la touche OK pour afficher la barre d'état.

- 5 L'enregistrement s'arrête lorsque la durée sélectionnée est atteinte ou lorsque vous appuyez sur la touche . Bien que l'enregistrement se soit arrêté, la fonction Timeshift (Programmation) est toujours active.

! REMARQUE

- ▶ Lors de l'enregistrement, si l'espace libre disponible n'est pas suffisant, l'enregistrement s'arrête automatiquement.
- ▶ Les enregistrements de moins de 10 secondes ne sont pas stockés.
- ▶ Pour conserver l'espace du disque dur lors de l'enregistrement d'émissions, aucune donnée ne sera enregistrée s'il n'y a pas de signal.
- ▶ La fonction d'enregistrement n'est pas disponible sur un programme protégé contre la copie.
- ▶ La durée affichée peut être légèrement différente de la durée actuelle.
- ▶ S'il n'y a aucun signal ou source vidéo, la durée affichée est légèrement différente de la durée actuelle.
- ▶ La fonction d'enregistrement n'est pas disponible sur des programmes protégés contre la copie sur la progression Timeshift (Programmation).

 Arrêt de l'enr. dû à protection contre copie.

- ▶ Si vous enregistrez le programme sur une vieille cassette, l'image risque d'être de mauvaise qualité.
- ▶ Le programme sera enregistré séparément selon le signal du système de couleurs.

VISIONNAGE ET ENREGISTREMENT

Lors de l'enregistrement, vous pouvez changer de programmes sans que cela ait une effet sur l'enregistrement. Vous pouvez afficher l'émission en cours d'enregistrement dans le coin inférieur droit de l'écran principal.

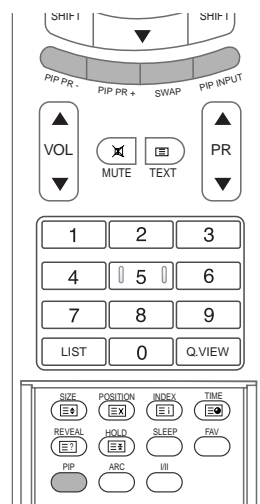

- 1 Après avoir lancé un enregistrement instantané ou un enregistrement réservé, changez de programme.
 - Vous pouvez afficher le programme en cours d'enregistrement dans le coin inférieur droit de l'écran principal (voir image ci-dessous).
 - Appuyez sur la touche PIP pour masquer ou afficher le programme en cours d'enregistrement.
 - Appuyez sur la touche SWAP pour revenir au programme en cours d'enregistrement dans Watching & Record (Visionnage et enregistrement).
 - Une fois que vous avez changé le programme en cours d'enregistrement dans Watching & Record (Visionnage et enregistrement), l'écran passe à l'état Instant Record (Enregistrement instantané) ou à l'état Reserved Record (Enregistrement réservé).

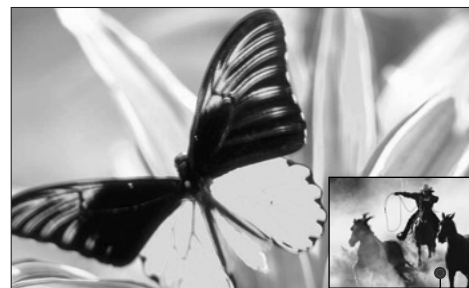

Écran du programme en cours d'enregistrement

Enregistrement	Analogique	AV1	AV2	S-Video2	AV3	AV4
Analogue	0	0	0	0	0	0
AV1	0	0	0	0	0	0
AV2	0	0	0	x	0	0
S-Video2	0	0	x	0	0	0
AV3	0	0	0	0	0	0
AV4	0	0	0	0	0	0
Component	0	0	0	0	0	0
RGB	0	0	0	0	0	0
HDMI/DVI	0	0	0	0	0	0

Mode Watching & Record (Visionnage et enregistrement)

ATTENTION

- ▶ Si vous mettez l'appareil hors tension lors de l'enregistrement, le message suivant s'affiche.

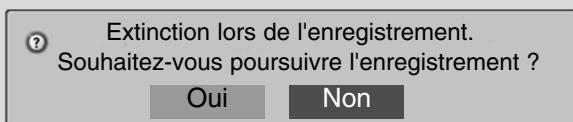

- ▶ Si vous sélectionnez No (Non), l'enregistrement s'arrête et l'appareil se met hors tension.
- ▶ Si vous sélectionnez Yes (Oui), l'enregistrement se poursuit et l'appareil se met hors tension.

RECORDED TV (TV ENREGISTRÉE)

Vous pouvez visualiser la liste des programmes enregistrés en un seul coup d'oeil.
Vous pouvez utiliser cette fonction dans le menu DVR.

- Appuyez sur la touche **Xstudio** pour afficher le menu **HOME** (Départ). Utilisez la touche **▲** ou **▼** pour sélectionner **Recorded TV (TV enregistrée)**, puis utilisez la touche **OK** ou **▶**.

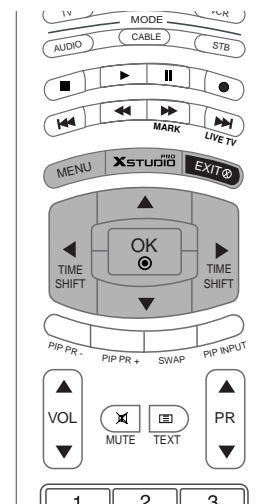

SÉLECTION DU PROGRAMME ENREGISTRÉ ET MENU CONTEXTUEL

La liste des vignettes enregistrées est affichée en haut.

- Utilisez la touche **▲** ou **▼** pour accéder aux pages précédentes ou suivantes.
- Utilisez la touche **MARK** pour supprimer de la liste. s'affiche à côté de la vignette photo si un élément est sélectionné.

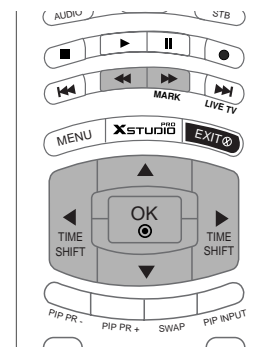

3 Utilisez la touche ▲▼◀▶ pour naviguer dans la vignette photo, puis appuyez sur la touche OK pour ouvrir le menu contextuel.

- ▶ **Play (Lecture)** : démarre la lecture de l'enregistrement sélectionné.
- ▶ **Mark All (Sélectionner tout)** : sélectionne toutes les photos à l'écran.
- ▶ **Unmark All (Désélectionner tout)** : désélectionne toutes les photos sélectionnées.
- ▶ **Delete (Supprimer)** : supprime l'enregistrement sélectionné
- ▶ **Rename (Renommer)** : modifie le titre du programme enregistré.
- ▶ **Cancel (Annuler)** : ferme le menu contextuel.



3

4 Appuyez plusieurs fois sur la touche EXIT pour regarder à nouveau la télévision ou appuyez sur la touche  pour revenir au menu Home (Départ).

- Si le disque dur n'arrive pas à exécuter une fonction (Enregistrement) du DVR, le message suivant s'affiche.
- Si la température est en dessous de zéro (0°), un message d'avertissement s'affiche et vous devez réinitialiser le disque dur.

 L'initialisation du disque dur est en cours.

 Impossible d'initialiser DVR dû aux basses temp.

4

LECTURE DE PROGRAMMES ENREGISTRÉS

Vous pouvez lire le programme sélectionné dans la liste des programmes enregistrés.

- 1** Lisez un programme enregistré.
- 2** Lors de la lecture, vous notez que l'écran de lecture est différent (voir schéma ci-dessous).

- Tout d'abord, une icône indiquant le mode de lecture s'affiche . Appuyez sur la touche OK pour afficher la barre de progression.
- Pour ne plus afficher l'icône du programme enregistré, appuyez sur la touche EXIT.

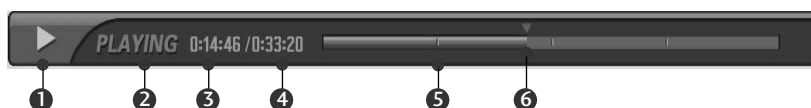





































Qu'est-ce que la barre de progression ?

Cette fonction indique une section d'un programme enregistré, une position du programme en cours d'émission ou une section d'enregistrement.

- 1** Indique le déplacement du programme enregistré.
- 2** Indique l'état du programme enregistré.
- 3** Indique la durée de lecture écoulée.
- 4** Indique la durée de lecture totale.
- 5** Indique que la durée du programme a atteint un quart de la durée totale.
- 6** Indique la position actuelle de la lecture.

Utilisation de la télécommande

Vous pouvez modifier l'ordre de lecture à tout moment lors de la lecture d'un programme enregistré.

	<p>Lors de la lecture,</p> <p>appuyez plusieurs fois sur la touche REW () pour un rembobinage rapide</p> <p> ->  ->  ->  ->  .</p> <p>appuyez plusieurs fois sur la touche FF () pour une avance rapide</p> <p> ->  ->  ->  ->  .</p> <ul style="list-style-type: none"> ▪ Si vous appuyez sur ces touches, la vitesse d'avance rapide ou de rembobinage augmente.
  	<p>Appuyez sur la touche  ou  pour reculer ou avancer dans le programme en cours.</p> <ul style="list-style-type: none"> ▪ Appuyez sur la touche  pour aller directement au début du programme. ▪ Appuyez sur la touche  pour aller directement à la fin du programme. <p>Appuyez sur la touche  pour avancer d'environ 20 secondes.</p> <ul style="list-style-type: none"> ▪ Appuyez sur la touche  pour reculer d'environ 8 secondes.
	<p>Lors de la lecture, appuyez sur la touche Pause ().</p> <ul style="list-style-type: none"> ▪ Une image figée est affichée. ▪ Appuyez plusieurs fois sur la touche Pause () pour avancer image par image. ▪ Appuyez sur la touche Pause (), puis utilisez la touche FF () pour une lecture au ralenti (touche ).
	<ul style="list-style-type: none"> ▪ Lorsque vous utilisez la touche  ou  lors de la lecture, le curseur est affiché à l'écran.
	<p>Appuyez sur la touche PLAY () pour revenir en mode de lecture normale.</p>
	<p>Si vous souhaitez revenir à l'émission en cours, appuyez sur la touche  .</p>
	<ul style="list-style-type: none"> ▪ Si vous appuyez sur la touche STOP (), vous pouvez regarder la télévision.

ENREGISTREMENT MANUEL

Cette fonction vous permet d'enregistrer un enregistrement réservé.

Vous pouvez utiliser cette fonction dans le menu DVR.

Lorsque vous êtes en mode d'enregistrement manuel, le son enregistré est le son du téléviseur.

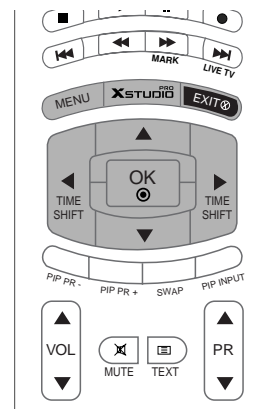

1 Appuyez sur la touche **XSTUDIO** pour afficher le menu **Home (Départ)**. Utilisez la touche **▲** ou **▼** pour sélectionner **Manual Rec. (Enr. manuel)**, puis utilisez la touche **OK** ou **▶**.

2 L'écran **Manual Rec. (Enr. manuel)** s'affiche comme indiqué ci-dessous. Utilisez la touche **▲▼◀▶** pour régler **Input (Mode)**, **PR (PR)**, **Date (Date)**, **Time (Heure)**, **Duration (Durée)** et **Frequency (Fréquence)**.

- ▶ **Input (Mode)** : permet de sélectionner la source d'entrée (TV, AV1, AV2, S-Video2, AV3 ou AV4).
- ▶ **PR (PR)** : permet de sélectionner le programme en cours ou un programme numérisé.
- ▶ **Date (Date)** : vous pouvez sélectionner une date du mois en cours.
- ▶ **Time (Heure) / Duration (Durée)** : veillez à effectuer les réglages corrects.
- ▶ **Frequency (Fréquence)** : choisissez parmi Once (Une fois), Daily (Une fois par jour) et Weekly (Une fois par semaine)

3 Une fois les réglages de **Manual Rec (Enr. manuel)** effectués, appuyez sur la touche **OK**.

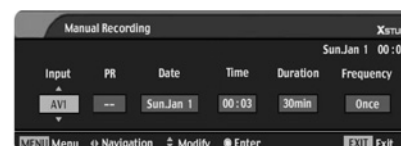

2

SCHEDULED LIST (LISTE PLANIFIÉE)

Vous pouvez enregistrer jusqu'à 8 programmes.
Vous pouvez utiliser cette fonction dans le menu DVR.

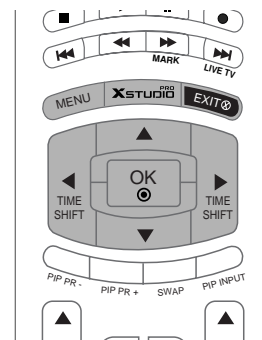

- 1 Appuyez sur la touche  pour afficher le menu **Home (Départ)**. Utilisez la touche ▲ ou ▼ pour sélectionner **Scheduled List (Liste planifiée)**, puis utilisez la touche OK ou ►.
- 2 L'écran **Scheduled List (Liste planifiée)** s'affiche comme indiqué ci-dessous. Utilisez la touche ▲ ▼ pour sélectionner le programme enregistré.

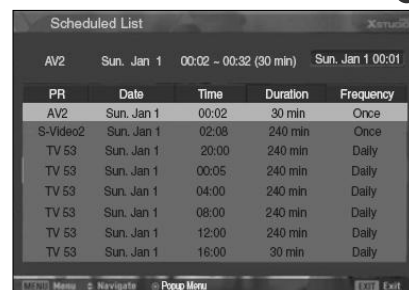

QUALITÉ VIDÉO

Cette fonction n'est pas disponible lorsque vous enregistrez un programme.

- 1 Appuyez sur la touche **MENU**, puis utilisez la touche ▲ / ▼ pour sélectionner le menu **DVR**.
- 2 Appuyez sur la touche ►, puis utilisez la touche ▲ / ▼ pour sélectionner **Video Quality (Qualité vidéo)**.
- 3 Appuyez sur la touche ►, puis utilisez la touche ▲ / ▼ pour sélectionner **High (Haute)** ou **Normal (Normale)**.
- 4 Appuyez sur la touche **EXIT** pour revenir au visionnage du téléviseur.

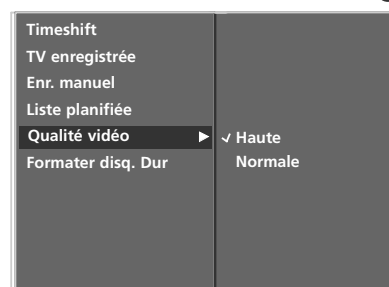

FORMATER LE DISQUE DUR

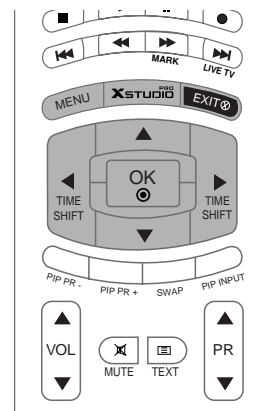

- 1 Appuyez sur la touche **MENU**, puis utilisez la touche ▲ / ▼ pour sélectionner le menu **DVR**.
- 2 Appuyez sur la touche ►, puis utilisez la touche ▲ / ▼ pour sélectionner **Formater disq. Dur**.
- 3 Appuyez sur la touche ► pour démarrer le formatage du disque dur.



1

- si vous appuyez sur la touche ►, ce message s'affiche.

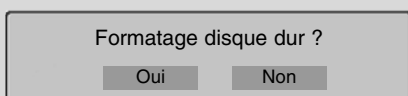

- si vous sélectionnez Yes (Oui), ce message s'affiche.

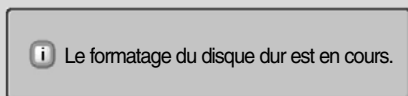

- Lorsque vous avez terminé, ce message s'affiche.

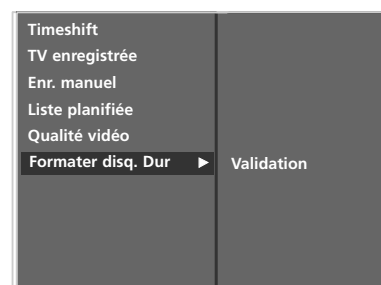
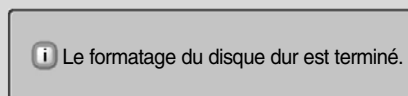

2 3

- 4 Appuyez sur la touche **EXIT** pour revenir au visionnage du téléviseur.

FONCTIONS SPÉCIALES | Image PIP / POP / Twin (Double image)

Incrustation d'image (PIP)

La fonction d'incrustation d'image vous permet d'afficher simultanément deux sources vidéo différentes sur l'écran. Une des deux sources affichera une image agrandie et l'autre un insert plus petit.

Cette fonction n'est pas disponible en mode TELETEXTE.

Le mode d'image Twin (Double image) divise l'écran en 2 images, ce qui vous permet d'afficher en même temps deux sources d'images sur l'écran de votre téléviseur. Chaque source s'affiche sur une moitié d'écran.

Cette fonction n'est pas disponible lorsque vous enregistrez ou lorsque vous reproduisez un programme.

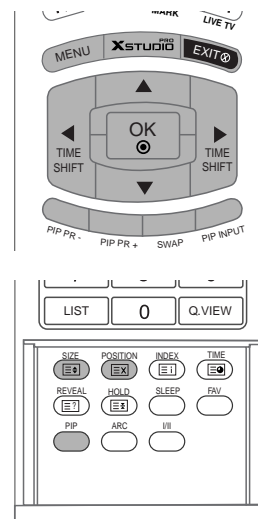

! REMARQUE

- ▶ Lorsque l'image incrustée occupe la moitié de l'écran, sa qualité peut s'avérer médiocre.
- ▶ En raison d'une différence de taux de rafraîchissement entre l'image principale et l'image incrustée, celle-ci peut apparaître légèrement saccadée.

Incrustation d'image (PIP)

Appuyez sur la touche **PIP** pour incruster une image.

Chaque pression sur la touche **PIP** vous permet de modifier la taille de l'image incrustée comme illustré ci-dessous.

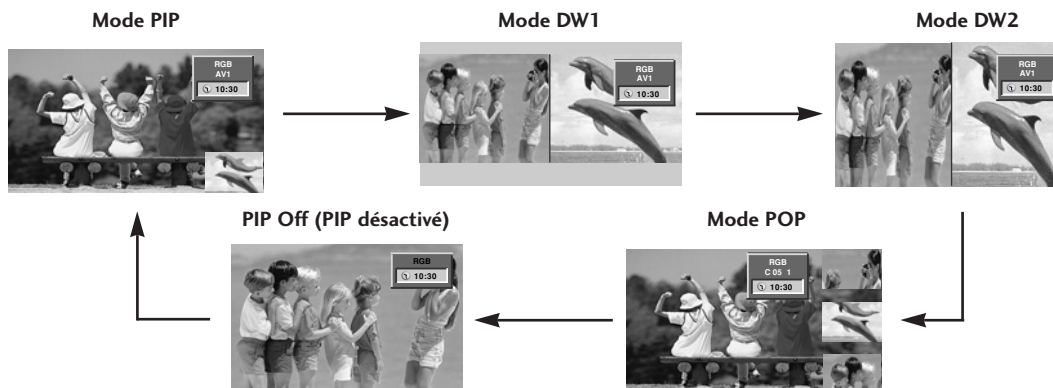

Réglage de la transparence de l'image incrustée (Mode PIP uniquement)

- 1 Appuyez sur la touche **MENU**, puis sur la touche **▲ / ▼** pour sélectionner le menu **PIP/DW**.
- 2 Appuyez successivement sur les touches **▶** et **▲ / ▼** pour sélectionner l'option **PIP Transparency (Transparence PIP)**.
- 3 Appuyez successivement sur les touches **▶** et **◀ / ▶** pour régler le niveau de transparence de l'image incrustée.
- 4 Appuyez sur la touche **EXIT** pour revenir sur l'image normale du téléviseur.

Programme de sélection pour l'image incrustée

- 1 Appuyez sur la touche **PIP PR +/-**.

Réglage de l'image incrustée

- 1 Lorsque l'image principale est en mode TV ou AV, vous pouvez régler une image incrustée affichée en mode RGB[PC] à l'aide des options Auto config (Configuration auto.) et Manual config (Configuration manuelle).
 - Lorsque l'image principale est en mode TV ou AV, vous pouvez régler une image incrustée affichée en mode HDMI [DTV] ou Component 480p, 576p, 720p, 1080i à l'aide de l'option Manual config (Configuration manuelle).

Sélection du mode d'incrustation

- 1 Appuyez sur la touche **PIP INPUT** pour sélectionner l'entrée vidéo de l'image incrustée.
 - Sur certains modèles, lorsque la qualité secondaire d'image devient médiocre, sélectionnez Auto, PAL SECAM ou NTSC dans le menu PIP.
 - Chaque fois que vous appuyez sur la touche **PIP INPUT**, chaque source d'entrée de l'image secondaire s'affiche comme suit.

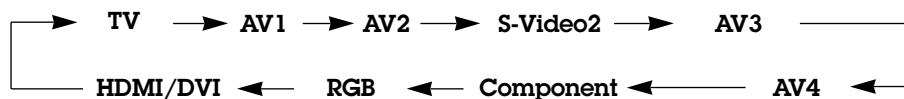

Réglage de la taille de l'image secondaire (mode PIP uniquement)

- 1 Appuyez sur la touche **SIZE** puis sur la touche ◀/▶ pour régler la taille de l'image incrustée.
 - En mode DW1 et DW2, la touche **SIZE** permet de régler simultanément la taille de l'image principale et de l'image incrustée. En mode PIP, elle permet de régler uniquement la taille de l'image incrustée.



Déplacement de l'image incrustée (Mode PIP uniquement)

- 1 Appuyez sur la touche **POSITION** en mode PIP.
 - Appuyez plusieurs fois sur la touche ▲/▼ ou ◀/▶ pour déplacer l'image vers le haut, le bas, la gauche ou la droite.



Permutation de l'image principale et de l'image secondaire

- 1 Appuyez sur la touche **SWAP** pour échanger les images principales et les images secondaires.

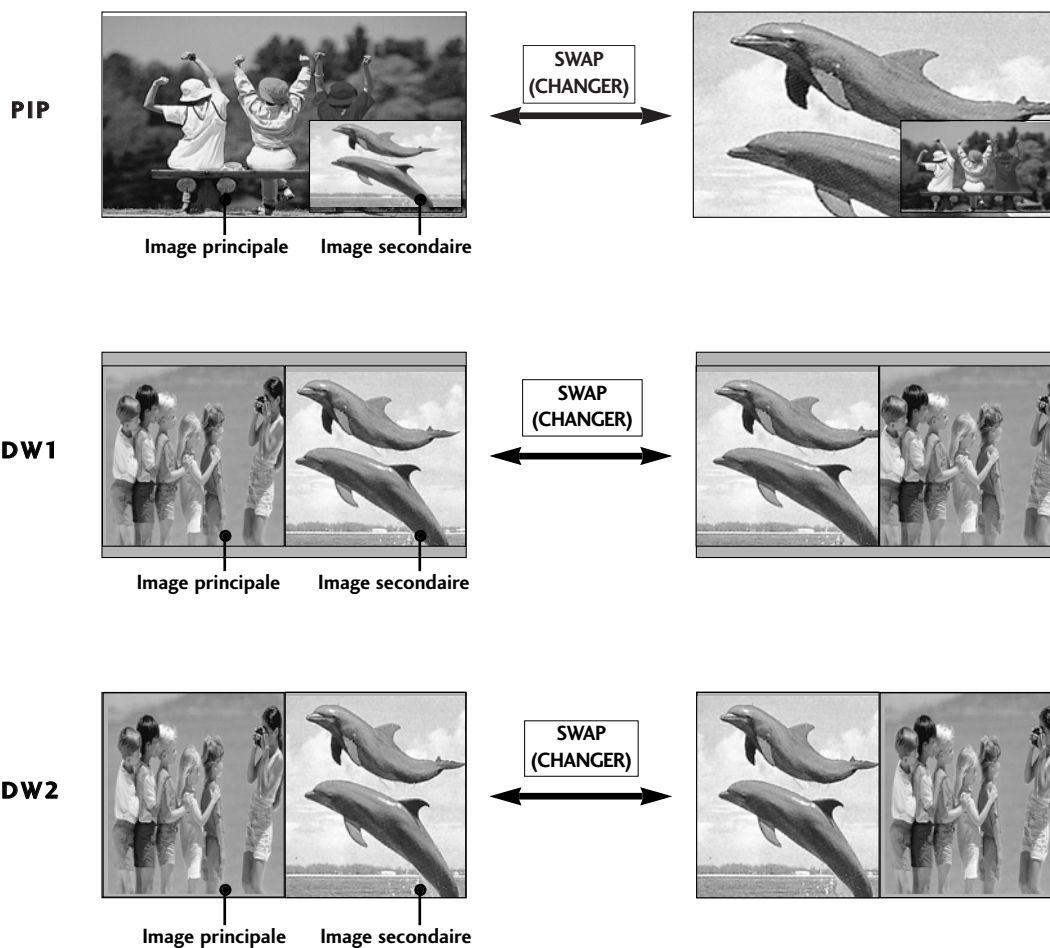

POP (écrans multiples : balayage des canaux)

- 1 Utilisez la fonction POP pour rechercher les programmes sur les trois écrans disponibles. Le canal actuellement sélectionné reste affiché dans l'image principale. La recherche des canaux s'effectue sur les trois écrans.



FONCTIONS SPÉCIALES | TÉLÉTEXTE

La fonction Télétexte (ou Texte TOP) est disponible en option. Par conséquent, seuls les postes sur lesquels le système Télétexte a été installé peuvent recevoir les émissions télétexte en utilisant les touches correspondantes.

Le télétexte est un service gratuit diffusé par la plupart des chaînes de télévision. Il propose des informations de dernière minute concernant les actualités, la météo, les programmes TV, les valeurs de la bourse, ainsi que de nombreux autres sujets.

Le décodeur télétexte de ce téléviseur est compatible avec les systèmes SIMPLE, TOP et FASTEXT. Un télétexte SIMPLE (standard) contient un certain nombre de pages, que l'on peut sélectionner en tapant directement le numéro correspondant. TOP (Table Of Page) et FASTEXT offrent des méthodes de sélection de page plus modernes, vous permettant d'afficher une page sans connaître son numéro.

Sélection de la langue du télétexte (en option)

- 1 Appuyez sur la touche **MENU**, puis utilisez les touches ▲ / ▼ pour sélectionner le menu **SPÉCIAL**.
- 2 Appuyez sur la touche ►, puis utilisez les touches ▲ / ▼ pour sélectionner **Langue(Language)**.
- 3 Appuyez sur la touche ►, puis utilisez la touche ► pour sélectionner **Teletext Language (Langue du télétexte)**.
- 4 Appuyez sur les touches ▲ / ▼ pour sélectionner la langue de votre choix.
- 5 Appuyez sur la touche **EXIT** pour revenir sur l'image normale du téléviseur.

! REMARQUE

- a. Sélectionnez la langue du télétexte de votre région.
- b. Dans le cas contraire, il est possible que le télétexte ne s'affiche pas correctement à l'écran.
- c. Cette fonction n'est pas disponible dans tous les pays.

Pour activer/désactiver le télétexte

- 1 Pour activer le télétexte, appuyez sur la touche **TEXT**. La première page ou la dernière page sélectionnée s'affiche. Le décodeur de télétexte sélectionne le mode télétexte retransmis par la station. Deux numéros de page, le nom de la chaîne, la date et l'heure sont maintenant affichés sur la première ligne de l'écran. Le premier numéro de page indique votre sélection, tandis que le second indique le numéro de la page actuellement affichée.
Pour désactiver le télétexte, appuyez sur la touche **TEXT**. Le téléviseur réaffiche le mode précédent.

Texte SIMPLE (en option)

■ Sélection des pages

- 1 Tapez les trois chiffres correspondant au numéro de la page avec les touches NUMEROTEES. Si vous tapez un mauvais chiffre, complétez le numéro erroné et recommencez, afin de sélectionner le numéro correct.
- 2 Pour sélectionner la page précédente ou la page suivante, vous pouvez utiliser la touche **PR ▲ / ▼**.

Texte TOP (en option)

- Le guide utilisateur situé en haut de l'écran affiche quatre zones colorées en rouge, vert, jaune et bleu. La zone jaune désigne le groupe suivant, la zone bleue le bloc suivant.

■ Sélection des groupes/blocs/pages

- 1 La touche BLEU permet de passer d'un bloc au suivant.
- 2 La touche JAUNE permet de passer au groupe suivant (avec fin de page automatique au bloc suivant).
- 3 La touche VERTE permet d'afficher la page suivante (avec fin de page automatique au groupe suivant).
 - Vous pouvez également utiliser la touche **PR ▲**.
- 4 La touche ROUGE permet de revenir en arrière. Vous pouvez également utiliser la touche **PR ▼**.

■ Sélection directe des pages

- 1 En mode TOP, comme en mode SIMPLE, vous pouvez sélectionner une page télétexte en tapant les trois chiffres correspondant à son numéro avec les touches NUMEROTEES.

FASTEXT

- Les pages télétexte sont codées en fonction des cases colorées figurant en bas de l'écran. Pour sélectionner une page, il suffit d'appuyer sur la touche de couleur correspondante.

■ Sélection des pages

- 1 Appuyez sur la touche **☰ 1** pour sélectionner la page d'index.
- 2 Vous pouvez sélectionner les pages codées en fonction des cases colorées en appuyant sur la touche de couleur correspondante.
- 3 En mode FASTEXT, comme en mode SIMPLE, vous pouvez sélectionner une page télétexte en tapant les trois chiffres correspondant à son numéro avec les touches NUMEROTEES.
- 4 Pour sélectionner la page précédente ou la page suivante, utilisez la touche **PR ▲ / ▼**.

Fonctions télétexte spéciales

INFORMATIONS CACHEES

Certaines pages contiennent des informations cachées (solutions de devinettes ou d'énigmes, par exemple). Une simple pression sur la touche permet d'afficher les informations cachées.

Une seconde pression cache à nouveau les informations.

SIZE (TAILLE)

Cette fonction permet de doubler la taille des lettres à l'écran.

Une simple pression sur la touche agrandit la moitié supérieure de la page.

Une deuxième pression agrandit la moitié inférieure de la page.

Une troisième pression restaure l'affichage initial.

MISE A JOUR

Cette fonction permet d'afficher l'image TV, pendant la recherche d'une page télétexte.

Appuyez sur cette touche pour visualiser la page de télétexte mise à jour.

HOLD (STILL)

Interrompt le défilement automatique des pages pour les pages télétexte comprenant plusieurs pages écran. Le nombre de pages écran et le numéro de celle qui est actuellement affichée apparaît normalement au-dessous de l'heure. Lorsque vous appuyez sur cette touche, le symbole stop apparaît dans le coin supérieur gauche de l'image et le défilement automatique des pages écran est bloqué.

Une nouvelle pression permet de relancer le défilement.

TOUCHE TIME

Appuyez sur cette touche pendant que vous regardez un programme TV pour afficher l'heure dans le coin supérieur droit de l'écran.

Appuyez une nouvelle fois sur cette touche pour faire disparaître l'heure. En mode télétexte, appuyez sur cette touche pour sélectionner un numéro de sous-page. Ce numéro s'affiche en bas de l'écran. Appuyez sur les touches ROUGE/VERTE, **PR** ▲ / ▼ ou sur les touches numériques pour afficher la page sans défilement ou en sélectionner une autre.

Appuyez une nouvelle fois sur cette touche pour quitter cette fonction.

MENU DU TÉLÉVISEUR

SÉLECTION ET RÉGLAGE DES MENUS À L'ÉCRAN

Il est possible que l'affichage à l'écran de votre téléviseur soit différent de celui indiqué dans les schémas de ce manuel.

- 1 Appuyez plusieurs fois sur la touche **MENU** et la touche **▲ / ▼**, pour obtenir l'affichage de chaque menu.
- 2 Appuyer sur le bouton **▶** et sur le bouton **▲ / ▼** pour sélectionner une option de menu.
- 3 Changer le paramétrage d'une option dans le sous-menu ou le menu déroulant avec le bouton **◀ / ▶**.
Vous pouvez vous déplacer vers le menu supérieur en appuyant sur la touche **OK** ou sur la touche **MENU**.

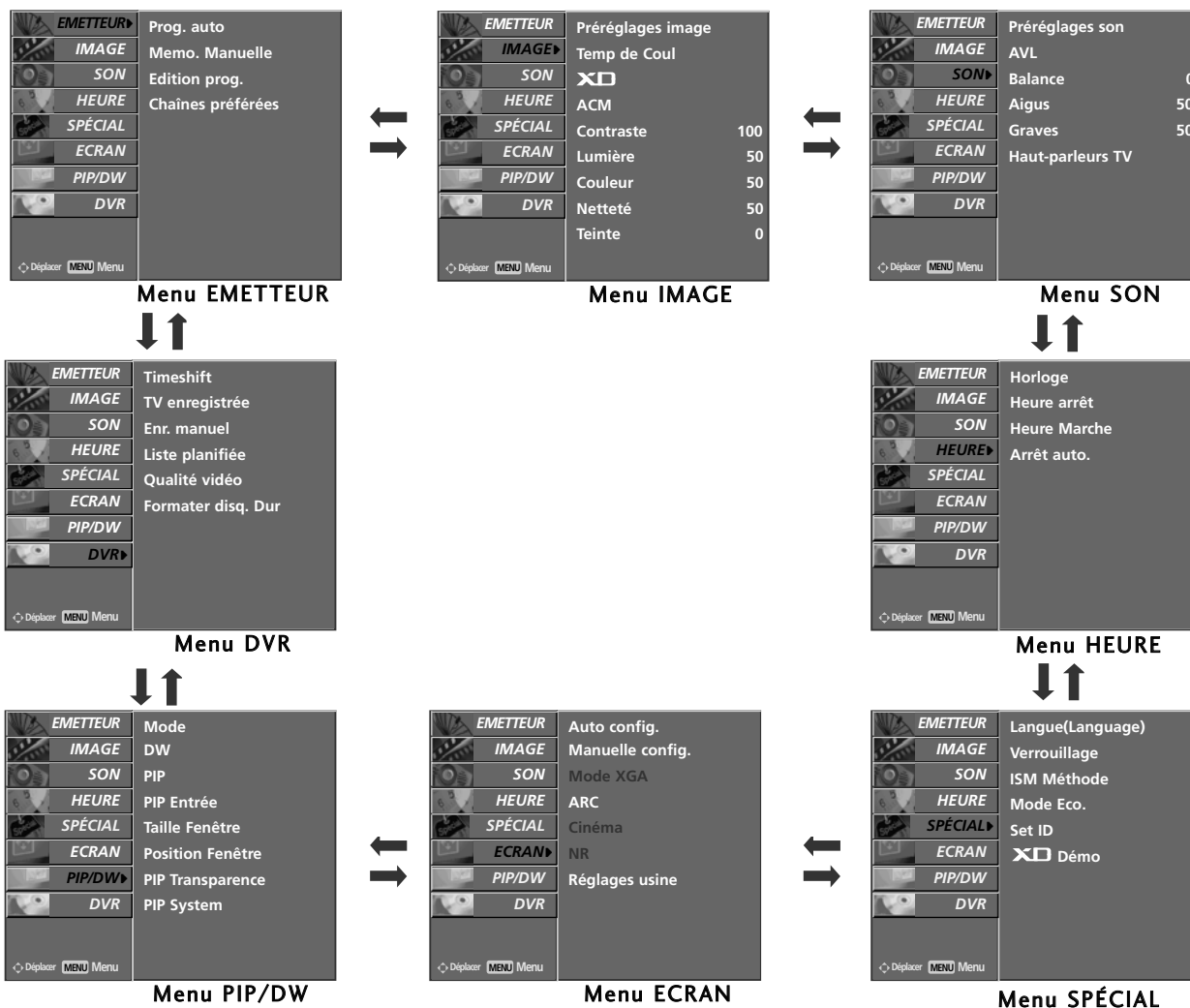

! REMARQUE

- En mode Télétexte, les menus ne sont pas disponibles.
- Le menu STATION (EMETTEUR), PIP/DW (PIP/DOUBLE FENÊTRE) n'est pas disponible lorsque vous reproduisez un programme enregistré.

MENU DU TÉLÉVISEUR | Mémorisation des chaînes TV

Programmation automatique

Toutes les stations qui peuvent être reçues sont enregistrées selon cette méthode. Nous vous recommandons d'utiliser la programmation automatique pour l'installation de cet écran plasma.

Cette fonction n'est pas disponible lorsque vous enregistrez un programme.

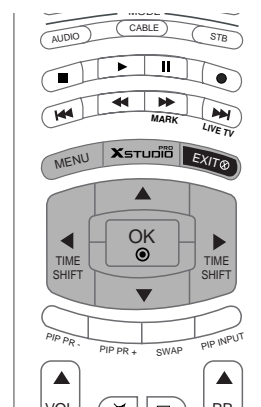

- 1 Appuyez sur la touche **MENU**, puis utilisez la touche ▲ / ▼ pour sélectionner le menu **EMETTEUR**.
- 2 Appuyez sur la touche ►, puis sur la touche ▲ / ▼ pour sélectionner **Programmation auto**.
- 3 Appuyez sur la touche ► pour sélectionner **Système**.
- 4 Sélectionnez un système TV avec la touche ◀ / ►.

L : SECAM L/L' (en option)
BG : PAL B/G, SECAM B/G (Europe/Europe de l'Est /Asie/ Nouvelle-Zélande/Moyen-Orient/Afrique/Australie)
I : PAL I/II (Royaume-Uni/Irlande/Hong Kong/Afrique du Sud l'Est/Chine/Afrique/CEI)
M : (Etats-Unis/Corée/Philippines) (en option)

- 5 Appuyez sur la touche ▼ pour sélectionner **Mémoire**.
- 6 Sélectionnez le premier numéro de programme avec la touche ◀ / ► ou les touches numérotées du menu Storage from (Mémoire).
- 7 Appuyez sur la touche ▼ pour sélectionner **Début**.
- 8 Appuyez sur la touche ► pour lancer la programmation automatique.
Toutes les stations qui peuvent être reçues sont enregistrées.

! REMARQUE

Sur certains modèles, le nom de la station est mémorisé pour les stations qui diffusent des données VPS (Video Programme Service), PDC (Programme Delivery Control) ou TELETXT. Si aucun nom ne peut être attribué à une station, le numéro du canal lui est associé. Ce numéro est mémorisé avec la lettre C (V/UHF 01-69) ou S (Câble 01-47).

- 9 Pour arrêter la programmation automatique, appuyez sur la touche **MENU**.
Lorsque la programmation automatique est terminée, le **MENU** Edition programmes apparaît à l'écran. Pour modifier le programme enregistré, reportez-vous à la section 'Modification de la programmation'.
- 10 Appuyez sur la touche **EXIT** pour revenir sur l'image normale du téléviseur.

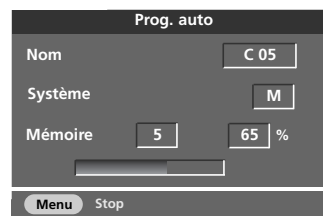
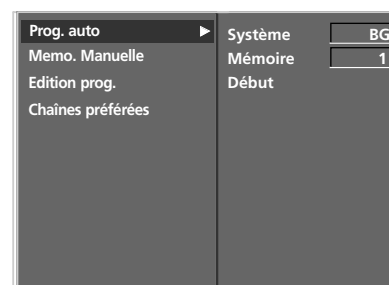

Programmation manuelle

La programmation manuelle vous permet de régler et d'organiser manuellement les stations dans l'ordre voulu. Vous pouvez également associer un nom de station de cinq lettres à chaque numéro de programme.

Cette fonction n'est pas disponible en mode **Timeshift On** (Programmation désactivée).

Cette fonction n'est pas disponible lorsque vous enregistrez un programme.

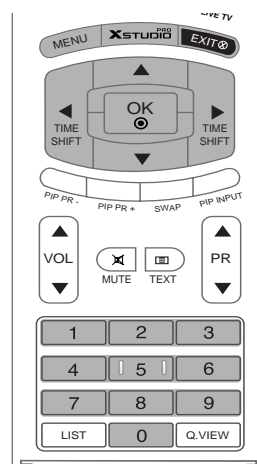

- 1 Appuyez sur la touche **MENU**, puis utilisez la touche ▲ / ▼ pour sélectionner le menu **EMETTEUR**.
- 2 Appuyez sur la touche ►, puis sur la touche ▲ / ▼ pour sélectionner **Memo. Manuelle**.
- 3 Appuyez sur la touche ► pour sélectionner **Mémoire**. Sélectionnez le premier numéro de programme avec la touche ◀ / ▶ ou les touches numérotées du menu **Mémoire**.
- 4 Appuyez sur la touche ▼ pour sélectionner **Système**.
- 5 Sélectionnez un système TV avec la touche ◀ / ▶ ;
L : SECAM L/L' (en option)
BG : PAL B/G, SECAM B/G (Europe/Europe de l'Est /Asie/ Nouvelle-Zélande/Moyen-Orient/Afrique/Australie)
I : PAL I/II (Royaume-Uni/Irlande/Hong Kong/Afrique du Sud) l'Est/Chine/Afrique/CEI)
M : (Etats-Unis/Corée/Philippines) (en option)
- 6 Appuyez sur la touche ▼ pour sélectionner **Tuner**.
- 7 Appuyez sur la touche ◀ / ▶ pour sélectionner l'option appropriée, **V/UHF** ou **Câble**.
- 8 Appuyez sur la touche ▼ pour sélectionner **Canal**.
- 9 Vous pouvez sélectionner le numéro de canal voulu avec les touches **NUMEROTEES**. Sélectionnez, si possible, le numéro de canal (1 à 69) directement avec les touches numérotées.
- 10 Appuyez sur la touche ▼ pour sélectionner **Recherche**.
- 11 Appuyez sur la touche ◀ / ▶ pour commencer la recherche. Si une station est trouvée, la recherche s'arrête.
- 12 Appuyez sur la touche **OK** pour enregistrer la station.
- 13 Pour mémoriser un autre émetteur, renouvelez les étapes 3 et 12.
- 14 Appuyez sur la touche **EXIT** pour revenir sur l'image normale du téléviseur.



1

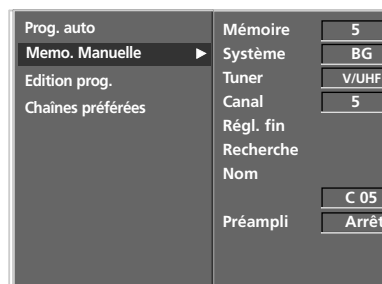

2 3 4 5 6
7 8 9 10 11 12

Mise au point

Normalement, la mise au point est nécessaire uniquement en cas de mauvaise réception.

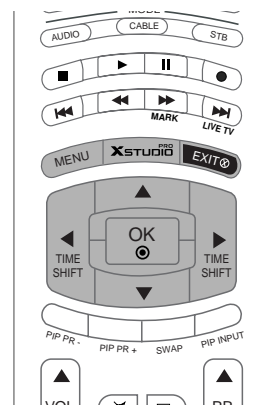

- 1 Appuyez sur la touche **MENU**, puis utilisez la touche ▲ / ▼ pour sélectionner le menu **EMETTEUR**.
- 2 Appuyez sur la touche ►, puis sur la touche ▲ / ▼ pour sélectionner **Memo. Manuelle**.
- 3 Appuyez sur la touche ►, puis sur la touche ▲ / ▼ pour sélectionner **Régl. fin**.
- 4 Appuyez sur la touche ◀ / ▶ pour régler l'image et le son de façon optimale.
- 5 Appuyez sur la touche **OK**.
- 6 Appuyez sur la touche **EXIT** pour revenir sur l'image normale du téléviseur.
Le programme mis au point est indiqué par un numéro jaune pendant la sélection des programmes.



1

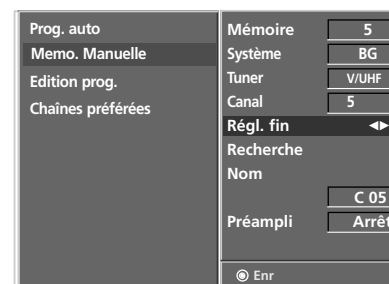

2 3 4 5

Attribution d'un nom de station

Vous pouvez attribuer un nom de station avec 5 caractères pour chaque numéro de programme.

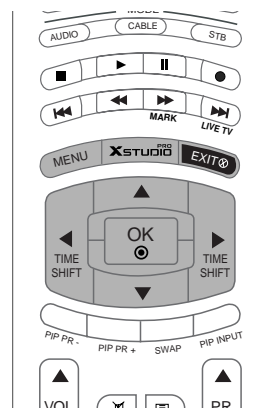

- 1 Appuyez sur la touche **MENU**, puis utilisez la touche ▲ / ▼ pour sélectionner le menu **EMETTEUR**.
- 2 Appuyez sur la touche ►, puis sur la touche ▲ / ▼ pour sélectionner Memo. Manuelle.
- 3 Appuyez sur la touche ► pour afficher le menu Nom.
- 4 Appuyez sur la touche ▲. Vous pouvez utiliser un blanc, +, -, les chiffres 0 à 9 et les caractères alphabétiques A à Z. La touche ▼ vous permet d'effectuer la sélection dans le sens inverse.
- 5 Sélectionnez la position suivante en appuyant sur la touche ►, puis choisissez le deuxième caractère, etc.
- 6 Appuyez deux fois sur la touche **OK**.
- 7 Appuyez sur la touche **EXIT** pour revenir sur l'image normale du téléviseur.



1

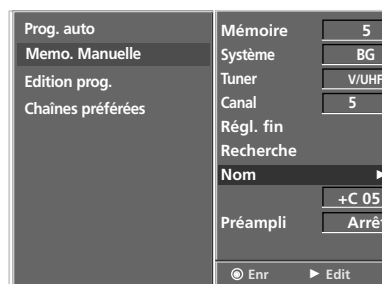

2 3 4 5 6

Amplificateur d'antenne (en option)

Sur certains appareils cette fonction est optionnelle. Seul un appareil équipé de l'amplificateur d'antenne peut réaliser cette fonction.

En cas de mauvaise réception du signal d'antenne, vous pouvez utiliser l'amplificateur incorporé en effectuant les manipulations suivantes.

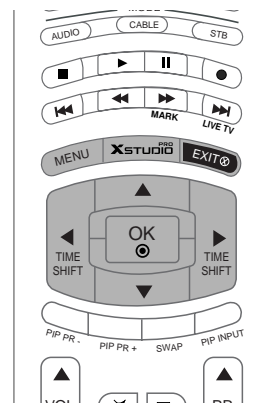

- 1 Appuyez sur la touche **MENU**, puis utilisez la touche ▲ / ▼ pour sélectionner le menu **EMETTEUR**.
- 2 Appuyez sur la touche ►, puis sur la touche ▲ / ▼ pour sélectionner Memo. Manuelle.
- 3 Appuyez sur la touche ►, puis sur la touche ▲ / ▼ pour sélectionner Préampli.
- 4 Appuyez sur la touche ◀ / ▶ pour sélectionner Marche ou Arrêt dans le menu déroulant Préampli.
- 5 Appuyez sur la touche **OK**.
- 6 Appuyez sur la touche **EXIT** pour revenir sur l'image normale du téléviseur.

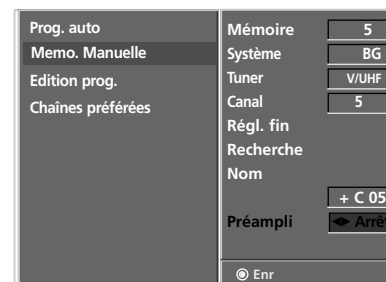

3 4 5

Modification de la programmation

Cette fonction permet de supprimer ou de sauter les programmes mémorisés. Vous pouvez également déplacer les numéros de programme de certaines stations ou copier les données d'une station sans nom dans le numéro de programme sélectionné.

Cette fonction n'est pas disponible lorsque vous enregistrez un programme.

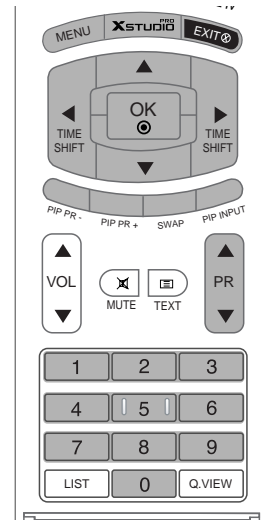

- 1 Appuyez sur la touche **MENU**, puis utilisez la touche ▲ / ▼ pour sélectionner le menu **EMETTEUR**.
- 2 Appuyer sur le bouton ► et sur le bouton ▲ / ▼ pour sélectionner Edition programmes.
- 3 Appuyez sur la touche ► pour afficher le menu Edition programmes.

■ Suppression d'un programme

1. Sélectionnez le programme à supprimer avec la touche ▲ / ▼ / ◀ / ▶.
2. Appuyez deux fois sur la touche ROUGE. Le programme sélectionné est supprimé et tous les programmes suivants sont décalés d'une position vers le haut.

■ Copie d'un programme

1. Sélectionnez le programme à copier à l'aide de la touche ▲ / ▼ / ◀ / ▶.
2. Appuyez sur la touche VERTE. Tous les programmes suivants sont décalés d'une position vers le bas.

■ Déplacement d'un programme

1. Sélectionnez le programme à déplacer à l'aide de la touche ▲ / ▼ / ◀ / ▶.
2. Appuyez sur la touche JAUNE.
3. Déplacez le programme jusqu'au numéro voulu avec la touche ▲ / ▼ / ◀ / ▶.
4. Appuyez de nouveau sur la touche JAUNE pour désactiver cette fonction.

■ Saut d'un numéro de programme

1. Sélectionnez le numéro de programme à sauter avec la touche ▲ / ▼ / ◀ / ▶.
2. Appuyez sur la touche BLEUE. Le programme « sauté » devient bleu.
3. Press the BLUE button again to release the skipped programme. Appuyez de nouveau sur la touche BLEUE pour libérer le programme « sauté ».

Lorsque vous sautez un numéro de programme, vous ne pouvez plus le sélectionner avec la touche **PR** ▲ / ▼ en mode d'affichage TV normal. Pour le sélectionner, entrez directement le numéro du programme avec les touches NUMEROTEES ; vous pouvez également utiliser le menu Edition programmes ou Programme table (Tableau de programmation).

- 4 Appuyez sur la touche **EXIT** pour revenir sur l'image normale du téléviseur.



1

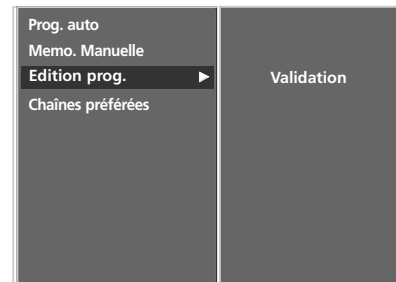

2

Edition prog.			
0	C 02	6	S 15
1	+ C 04	7	S 16
2	C 05	8	S 17
3	C 06	9	S 18
4	S 14	10	S 19

- Effacer
- Copier
- Déplacer
- Sauter
- Menu ◀ ▶

3

Programme favori

Cette fonction vous permet de sélectionner directement votre programme favori.

Appuyez sur la touche FAV pour sélectionner le programme favori enregistré.

- 1 Appuyez sur la touche **MENU**, puis utilisez la touche ▲ / ▼ pour sélectionner le menu **EMETTEUR**.
- 2 Appuyez sur le bouton ► et sur le bouton ▲ / ▼ pour sélectionner Chaînes préférées.
- 3 Appuyez sur la touche ► pour afficher le menu correspondant au mode Chaînes préférées.
- 4 Sélectionnez -- ---- avec la touche ▲ / ▼.
- 5 Sélectionnez le numéro de programme désiré avec le bouton ◀ / ▶ ou les boutons NUMERO. Pour un numéro à un chiffre, tapez d'abord un '0' ('05' pour 5).
- 6 Pour enregistrer un autre programme, répétez les étapes 4 au 5. Vous pouvez enregistrer jusqu'à 8 programmes.
- 7 Appuyez sur la touche **OK**.
- 8 Appuyez sur la touche **EXIT** pour revenir sur l'image normale du téléviseur.

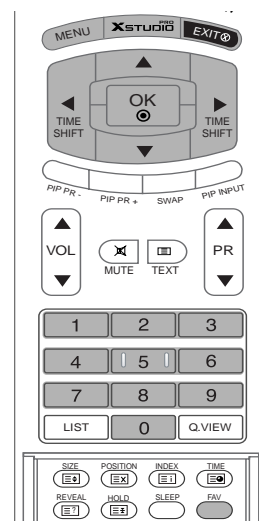

1

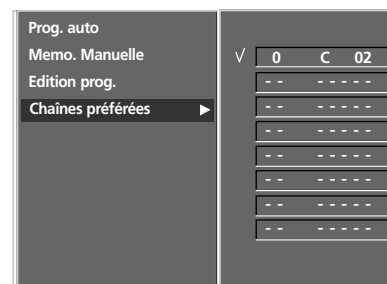

2 3 4 5 6 7

Affichage du tableau de programmation

Vous pouvez vérifier les programmes mémorisés en affichant le tableau de programmation.

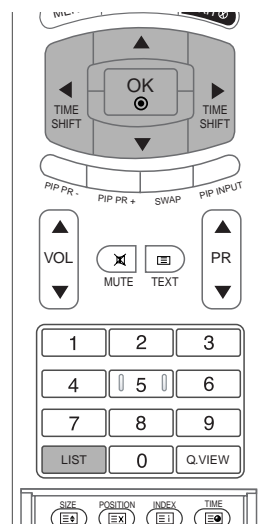

■ Affichage du tableau de programmation

Appuyez sur la touche **LIST** (Liste) pour afficher le menu Programme table (Tableau de programmation).

! REMARQUE

- Certains programmes peuvent apparaître en bleu. Il s'agit des programmes configurés avec la fonction Programme Edit (Modifier programme).
- Lorsqu'aucun nom de station n'a été affecté à un programme, le numéro du canal est affiché dans le tableau de programmation.

■ Sélection d'un programme dans le tableau de programmation

Sélectionnez un programme avec la touche ▲ / ▼ / ◀ / ▶.

Appuyez ensuite sur la touche **OK**.

L'écran plasma active le programme correspondant au numéro choisi.

■ Défilement des pages du tableau de programmation

Le tableau de programmation comporte 10 pages et inclut 100 programmes.

Pour faire défiler les pages, appuyez plusieurs fois sur la touche ▲ / ▼ / ◀ / ▶.

Appuyez sur la touche **LIST** pour revenir à l'affichage TV normal.

Programme list

0	C 02	6	S 15
1	C 04	7	S 16
2	C 05	8	S 17
3	C 06	9	S 18
4	S 14	10	S 19

PSM (Mémorisation des paramètres de l'image)

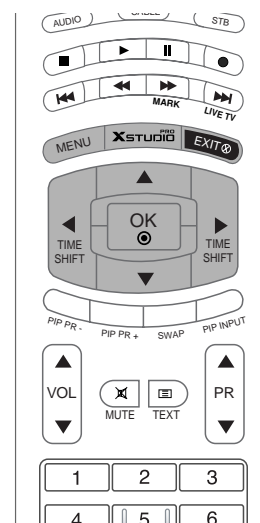

- 1 Appuyez sur la touche **MENU**, puis sur la touche ▲ / ▼ pour sélectionner le menu **IMAGE**.
- 2 Appuyez sur la touche ►, puis sur la touche ▲ / ▼ pour sélectionner **PSM (Préréglages image)**.
- 3 Appuyez sur la touche ►, puis sur la touche ▲ / ▼ pour sélectionner **Dynamic (Dynamique), Standard (Standard), Mild (Doux) ou User (Utilisateur)**.
- 4 Appuyez sur la touche **EXIT** pour revenir sur l'image normale du téléviseur.



1

- L'option PSM vous permet de définir les paramètres d'affichage optimaux pour votre téléviseur. Sélectionnez la valeur prédéfinie dans le menu PSM (Préréglages image) selon la catégorie du programme.
- Lorsque vous réglez l'affichage (contraste, luminosité, couleur, netteté et teinte) manuellement, l'option PSM prend automatiquement la valeur UTILISATEUR.
- Les options image **Dynamic (Dynamique), Standard (Standard), Mild (Doux) et User (Utilisateur)** sont prédéfinies et programmées en usine pour une bonne qualité d'image et ne peuvent donc pas être modifiées.

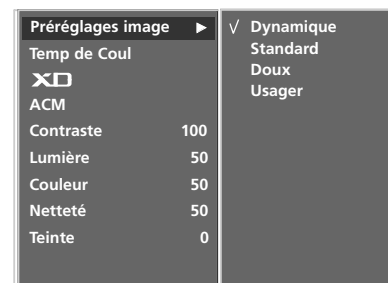

2 3

CSM (mémoire du paramétrage des couleurs)

Pour réinitialiser les valeurs prédéfinies, sélectionnez l'option **Normal** (Plat).

Lorsque vous réglez les options de température de couleur manuellement (rouge, vert ou bleu), CSM (Temp de couleur) prend automatiquement la valeur User (Utilisateur).

Choisissez un des réglages de couleur automatiques. Réglez sur Warm (Chaud) pour augmenter les couleurs chaudes, telles que le rouge, ou sur Cool (Froid) pour afficher des couleurs moins intenses, comme par exemple le bleu.

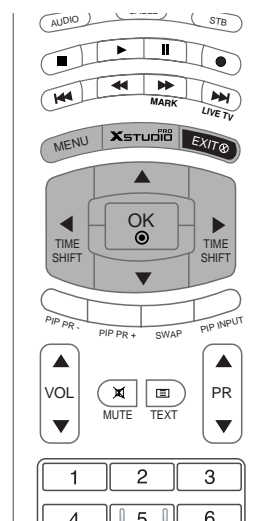

- 1 Appuyez sur la touche **MENU**, puis sur la touche ▲ / ▼ pour sélectionner le menu IMAGE.
- 2 Appuyez sur la touche ► puis sur la touche ▲ / ▼ pour sélectionner Temp de Coul.
- 3 Appuyez sur la touche ► puis sur la touche ▲ / ▼ pour sélectionner la température de couleur de votre choix.
- 4 Appuyez sur la touche **EXIT** pour revenir sur l'image normale du téléviseur.

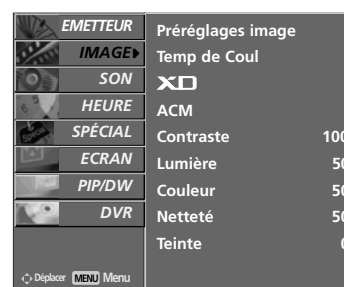

1

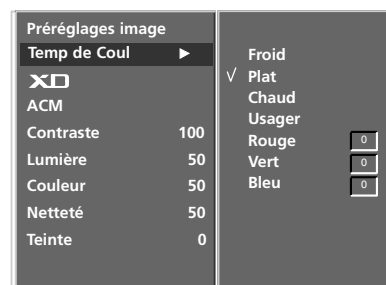

2 3

Réglage manuel de la couleur (CSM – Option utilisateur)

Vous pouvez régler la température des couleurs rouge, vert et bleu à votre convenance.

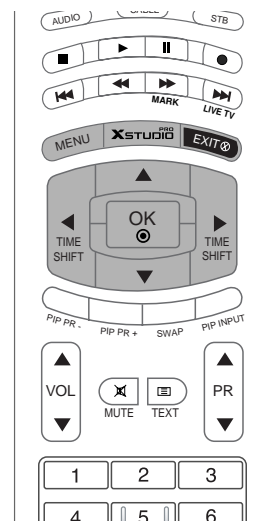

- 1 Appuyez sur la touche **MENU**, puis sur la touche ▲ / ▼ pour sélectionner le menu **IMAGE**.
- 2 Appuyez sur la touche ► puis sur la touche ▲ / ▼ pour sélectionner **Temp de Coul**.
- 3 Appuyez sur la touche ► puis sur la touche ▲ / ▼ pour sélectionner **Utilisateur**.
- 4 Appuyez sur la touche ►. Effectuez les réglages à l'aide de la touche ▲ / ▼ / ◀ / ▶.
- 5 Appuyez sur la touche **EXIT** pour revenir sur l'image normale du téléviseur.

EMETTEUR	Préréglages image
IMAGE	Temp de Coul
SON	XD
HEURE	ACM
SPÉCIAL	Contraste 100
ECRAN	Lumière 50
PIP/DW	Couleur 50
DVR	Netteté 50
	Teinte 0
◀ Déplacer MENU / Menu	

1

Préréglages image	
Temp de Coul	Froid
XD	Plat
ACM	Chaud
Contraste 100	✓ Usager
Lumière 50	Rouge 0
Couleur 50	Vert 0
Netteté 50	Bleu 0
Teinte 0	

2 3 4

XD FONCTION

XD est la seule technologie d'amélioration de l'image de LG Electronic qui vous permet d'afficher des sources haute définition grâce à un algorithme avancé de traitement de signaux numériques.

Le mode XD, qui repose sur un puissant processeur numérique LG, vous permet de profiter d'une image réaliste haute définition.

Cette fonction n'est pas disponible en mode RGB[PC] ou HDMI[PC].

Lorsque vous sélectionnez les options d'image Dynamic (Dynamique), Standard (Standard) et Mild(Doux)) dans le menu PICTURE (IMAGE), XD est automatiquement réglé sur On (Activé).

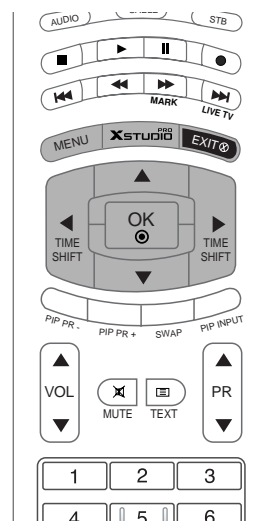

- 1 Appuyez sur la touche **MENU**, puis sur la touche ▲ / ▼ pour sélectionner le menu IMAGE.
- 2 Appuyez sur la touche ► puis sur la touche ▲ / ▼ pour sélectionner XD.
- 3 Appuyez sur la touche ► puis sur la touche ▲ / ▼ pour sélectionner Marche ou Arrêt.
- 4 Appuyez sur la touche **EXIT** pour revenir sur l'image normale du téléviseur.



1

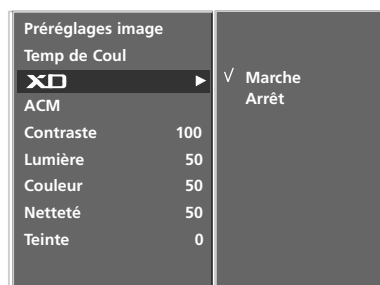

2 3

sRGB FONCTION

Cette fonction est disponible uniquement si un appareil disposant du mode sRGB est connecté à votre téléviseur. Elle permet de restituer fidèlement les couleurs de l'image d'origine.

Cette fonction est opérationnelle avec les modes suivants : Mode RGB[PC], HDMI[PC] uniquement

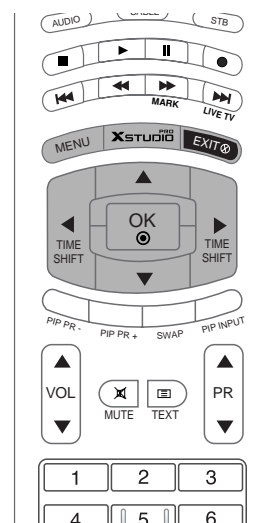

- 1 Appuyez sur la touche **MENU**, puis sur la touche ▲ / ▼ pour sélectionner le menu IMAGE.
- 2 Appuyez sur la touche ► puis sur la touche ▲ / ▼ pour sélectionner sRGB.
- 3 Appuyez sur la touche ► puis sur la touche ▲ / ▼ pour sélectionner Marche ou Arrêt.
- 4 Appuyez sur la touche **EXIT** pour revenir sur l'image normale du téléviseur.



1

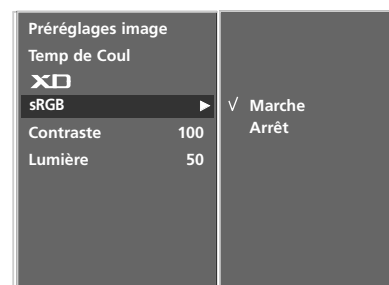

2 3

ACM (Gestion des couleurs active)

Réglez la fonction ACM pour sélectionner l'apparence désirée.
 Cette fonction est disponible dans les modes suivants : TV, AV1, AV2, S-Video2, AV3, AV4, COMPONENT, RGB[DTV], HDMI[DTV].
 Cette fonction n'est pas disponible en mode XD Arrêt.

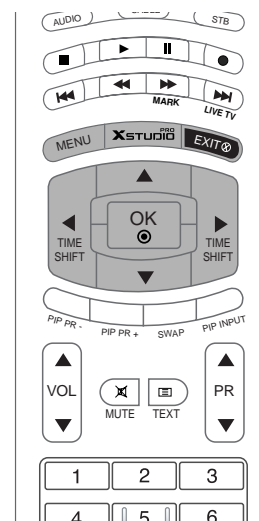

- 1 Appuyez sur la touche **MENU**, puis sur la touche ▲ / ▼ pour sélectionner le menu **IMAGE**.
- 2 Appuyez sur la touche ► puis sur la touche ▲ / ▼ pour sélectionner **ACM**.
- 3 Appuyez sur la touche ►. Effectuez les réglages à l'aide de la touche ◀ / ▶.
- 4 Appuyez sur la touche **EXIT** pour revenir sur l'image normale du téléviseur.



1



2 3

Réglage de l'image

Vous pouvez régler le contraste, la luminosité, l'intensité des couleurs, la netteté de l'image et la teinte de l'image selon vos préférences.

Les options de réglage de la couleur ou de la netteté ne sont pas disponibles en mode RGB[PC] et HDMI[PC].

L'option Tint n'est pas disponible en mode PAL/SECAM.

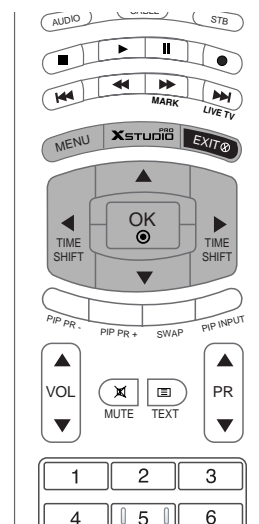

- 1 Appuyez sur la touche **MENU**, puis sur la touche ▲ / ▼ pour sélectionner le menu **IMAGE**.
- 2 Appuyez sur la touche ► puis sur la touche ▲ / ▼ pour sélectionner l'option désirée.
- 3 Appuyez sur la touche ►. Effectuez les réglages à l'aide de la touche ◀ / ▶.
- 4 Appuyez sur la touche **EXIT** pour revenir sur l'image normale du téléviseur.

EMETTEUR	Préréglages image
IMAGE	Temp de Coul
SON	XD
HEURE	ACM
SPÉCIAL	Contraste 100
ECRAN	Lumière 50
PIP/DW	Couleur 50
DVR	Netteté 50
	Teinte 0
◀ Déplacer MENU / Menu	

1

Préréglages image	
Temp de Coul	
XD	
ACM	
Contraste 100	▬
Lumière 50	
Couleur 50	
Netteté 50	
Teinte 0	

2 3

SSM (Mémorisation des paramètres du son)

Cette fonction vous permet de profiter d'un environnement sonore optimal sans aucun réglage. En effet, le téléviseur sélectionne automatiquement le réglage audio le plus adapté au programme que vous regardez.

Lorsque vous réglez le son (aigus, basses et balance) manuellement, l'option SSM prend automatiquement la valeur UTILISATEUR.

Les réglages SRS TSXT, Plat, Musique, Film et Sports sont prédéfinis en usine pour une reproduction optimale du son et ne peuvent être modifiés.

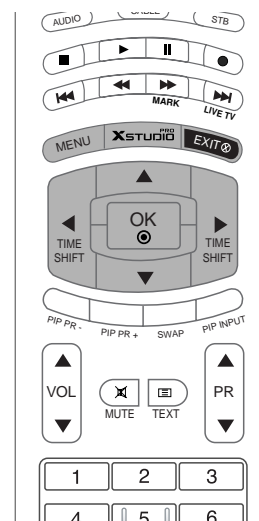

- 1 Appuyez sur la touche **MENU**, puis sur la touche ▲ / ▼ pour sélectionner le menu **SON**.
- 2 Appuyez sur la touche ► puis sur la touche ▲ / ▼ pour sélectionner **SSM**.
- 3 Appuyez sur la touche ►, puis sur la touche ▲ / ▼ pour sélectionner **SRS TSXT**, **Flat (Plat)**, **Music (Musique)**, **Movie (Film)**, **Sports (Sports)** ou **User (Utilisateur)**.
- 4 Appuyez sur la touche **EXIT** pour revenir sur l'image normale du téléviseur.



1

! REMARQUE

- a. est une marque déposée de SRS Labs, Inc.
- b. La technologie TruSurround XT est utilisée sous licence de SRS Labs, Inc.

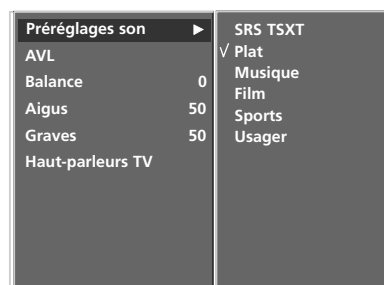

2 3

Contrôle automatique du volume (AVL)

La fonction **AVL** permet de maintenir un niveau de volume égal, même lorsque vous changez de chaîne.

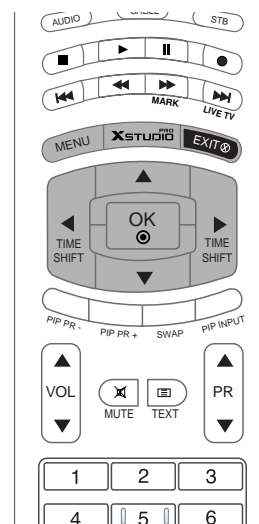

- 1 Appuyez sur la touche **MENU**, puis sur la touche ▲ / ▼ pour sélectionner le menu **SON**.
- 2 Appuyez sur la touche ► puis sur la touche ▲ / ▼ pour sélectionner **AVL**.
- 3 Appuyez sur la touche ► puis sur la touche ▲ / ▼ pour sélectionner **Marche** ou **Arrêt**.
- 4 Appuyez sur la touche **EXIT** pour revenir sur l'image normale du téléviseur.



1



2 3

Réglage du son

- 1 Appuyez sur la touche **MENU**, puis sur la touche ▲ / ▼ pour sélectionner le menu SON.
- 2 Appuyez sur la touche ►. Sélectionnez la fonction adéquate avec la touche ▲ / ▼.
- 3 Appuyez sur la touche ► puis sur la touche ◀ / ▶ pour modifier le réglage.
- 4 Appuyez sur la touche **EXIT** pour revenir sur l'image normale du téléviseur.

! REMARQUE

- a. Les options Aigus, Graves ou BBE ne sont pas disponibles en mode SRS TSXT.

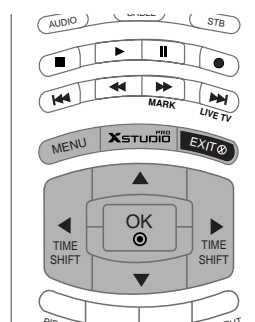

1

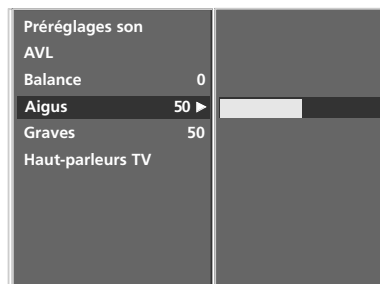

2 3

Haut-parleurs du téléviseur

Vous pouvez régler les haut-parleurs du téléviseur.

En mode AV1, AV2, S-Video2, AV3, AV4, COMPONENT, RGB et HDMI/DVI avec le câble HDMI à DVI, l'enceinte du téléviseur et/ou la sortie variable audio peuvent être reproduite même s'il n'y a aucun signal vidéo.

Si vous souhaitez utiliser votre système hi-fi stéréo externe, éteignez les haut-parleurs du téléviseur.

- 1 Appuyez sur la touche **MENU**, puis sur la touche ▲ / ▼ pour sélectionner le menu SON.
- 2 Appuyez sur la touche ► puis sur la touche ▲ / ▼ pour sélectionner Haut-parleurs TV.
- 3 Appuyez sur la touche ► puis sur la touche ▲ / ▼ pour sélectionner Marche ou Arrêt .
- 4 Appuyez sur la touche **EXIT** pour revenir sur l'image normale du téléviseur.

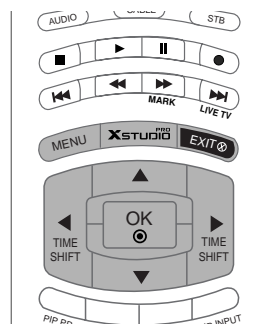

2 3

Sélection du mode stéréo/bilingue

Lorsque vous sélectionnez un programme, le mode de restitution du son s'affiche après le numéro du programme, puis le nom du programme disparaît.

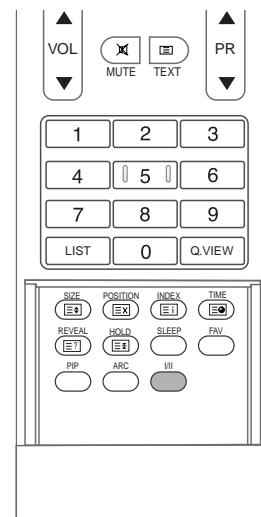

1 Affichage à l'écran

Appuyez sur la touche I/II pour afficher le mode de restitution du son.

Emission	Affichage à l'écran
Mono	MONO
Stéréo	STEREO
Bilingue	DUAL I

2 Sélection du mode mono

Si le signal stéréo d'une émission est faible, vous pouvez sélectionner le mode mono en appuyant deux fois sur la touche I/II. La réception mono permet d'améliorer la profondeur du son. Pour revenir en mode stéréo, appuyez deux fois sur la touche I/II.

3 Sélection de la langue pour les émissions bilingues

Si vous recevez un programme bilingue, vous pouvez sélectionner les modes de diffusion DUAL I, DUAL II ou DUAL I + II en appuyant plusieurs fois sur la touche I/II.

- DUAL I diffuse la première langue sur les haut-parleurs.
- DUAL II diffuse la seconde langue sur les haut-parleurs.
- DUAL I+II diffuse une langue différente sur chacun des haut-parleurs.

Réception du son NICAM (en option)

Si l'appareil est équipé du récepteur pour une réception NICAM, le son numérique haute qualité NICAM (Near Instantaneous Companding Audio Multiplex) peut être reçu.

Appuyez plusieurs fois sur la touche I/II pour sélectionner le mode de restitution du son d'une émission.

-
- 1 Pour les émissions en NICAM mono, vous pouvez sélectionner les modes NICAM MONO ou FM MONO.

 - 2 Pour les émissions en NICAM stéréo, vous pouvez sélectionner les modes NICAM STEREO ou FM MONO. Si le signal stéréo est faible, sélectionnez le mode FM mono.

 - 3 Pour les émissions en NICAM bilingue, vous pouvez sélectionner les modes NICAM DUAL I, NICAM DUAL II, NICAM DUAL I + II, ou MONO. Si vous sélectionnez le mode FM mono, l'indication MONO s'affiche à l'écran.
-

Sélection de la sortie audio en mode AV

- En mode AV, Component RGB ou HDMI/DVI, vous pouvez sélectionner la sortie de son pour les haut-parleurs droit et gauche.

Appuyez plusieurs fois sur la touche I/II pour sélectionner le mode de sortie audio.

- L+R : Les signaux audio gauche et droit sont respectivement diffusés sur les haut-parleurs gauche et droit.
- L+L : Le signal audio gauche est diffusé sur les haut-parleurs gauche et droit.
- R+R : Le signal audio droit est diffusé sur les haut-parleurs gauche et droit.

Réglage de l'horloge

Si le réglage de l'heure est effacé à la suite d'une panne de courant, ou parce que vous avez débranché le téléviseur, réinitialisez l'horloge.

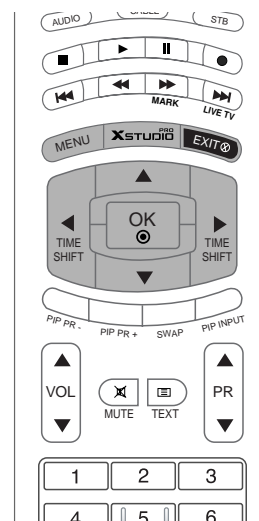

- 1 Appuyez sur la touche **MENU**, puis sur la touche ▲ / ▼ pour sélectionner le menu HEURE.
- 2 Appuyez sur la touche ►, puis sur la touche ▲ / ▼ pour sélectionner Horloge.
- 3 Appuyez sur la touche ►, puis sur la touche ▲ / ▼ pour régler l'heure.
- 4 Appuyez sur la touche ►, puis sur la touche ▲ / ▼ pour régler les minutes.
- 5 Appuyez sur la touche **EXIT** pour revenir sur l'image normale du téléviseur.



1 2 3 4

Réglage de la fonction On/Off Timer (Mise sous/hors tension automatique)

Cette fonction est opérationnelle uniquement si l'heure courante a déjà été paramétrée.

La fonction Off-timer (Mise hors tension programmée) est prioritaire sur la fonction On-timer (Mise sous tension programmée) si toutes deux sont activées en même temps.

La fonction On-timer (Mise sous tension programmée) nécessite que le téléviseur soit en mode veille.

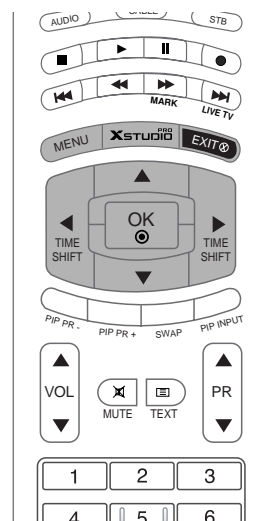

- 1 Appuyez sur la touche **MENU**, puis sur la touche ▲ / ▼ pour sélectionner le menu HEURE.
- 2 Appuyez sur la touche ► puis sur la touche ▲ / ▼ pour sélectionner Heure arrêt ou Heure Marche.
- 3 Appuyez sur la touche ►, puis sur la touche ▲ / ▼ pour sélectionner Marche.
- 4 Appuyez sur la touche ►, puis sur la touche ▲ / ▼ pour régler l'heure.
- 5 Appuyez sur la touche ►, puis sur la touche ▲ / ▼ pour régler les minutes.
- 6 Fonction Heure Marche uniquement : appuyez sur la touche ►, puis sur la touche ▲ / ▼ pour régler le niveau du volume.
- 7 Appuyez sur la touche **EXIT** pour revenir sur l'image normale du téléviseur.

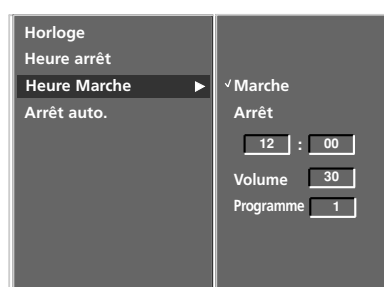

2 3 4
5 6

! REMARQUE

- a. Pour annuler la fonction Heure arrêt/Heure Marche Appuyez sur la touche ▲ / ▼ pour sélectionner Arrêt à l'étape 3.
- b. Si vous n'appuyez sur aucune touche dans un délai de deux heures après la mise en marche automatique du téléviseur, celui-ci retourne automatiquement en mode veille.

Mise en veille automatique

Si cette fonction est activée et qu'il n'y a aucun signal d'entrée, le téléviseur s'éteint automatiquement au bout de 10 minutes.

- 1 Appuyez sur la touche **MENU**, puis sur la touche ▲ / ▼ pour sélectionner le menu **HEURE**.
- 2 Appuyez sur la touche ►, puis sur la touche ▲ / ▼ pour sélectionner **Arrêt auto.**
- 3 Appuyez sur la touche ►, puis sur la touche ▲ / ▼ pour sélectionner **Marche** ou **Arrêt**.
- 4 Appuyez sur la touche **EXIT** pour revenir sur l'image normale du téléviseur.

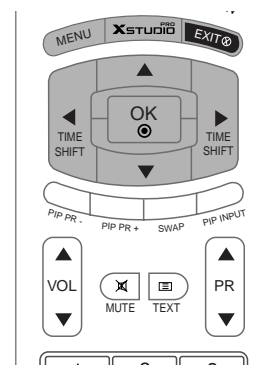

1



2 3

Mise en veille

La fonction de veille programmable permet de mettre en veille le téléviseur après une période de temps prédéfinie.

En appuyant sur la touche **SLEEP** plusieurs fois de suite ou de manière continue, choisissez un délai (en minutes). L'écran affiche --- **Min** puis, dans l'ordre, 10, 20, 30, 60, 90, 120, 180 et 240.

Le compte à rebours est lancé dès la fin du réglage.

- 1 Pour afficher le temps restant avant la mise en veille du téléviseur, appuyez une fois sur la touche **SLEEP**.
- 2 Pour annuler le temps de veille, appuyez plusieurs fois sur la touche **SLEEP** jusqu'à ce que l'affichage --- **Min** apparaisse.
- 3 Si vous désactivez le téléviseur après avoir réglé un temps de veille programmable, le réglage est annulé.

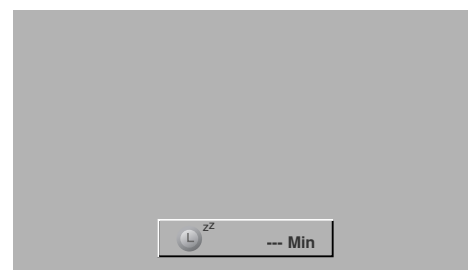
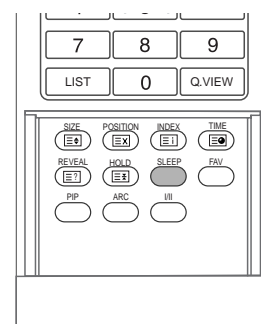

MENU DU TÉLÉVISEUR | Menu SPECIAL

Verrouillage

Le téléviseur peut être configuré de manière à ce qu'il soit impossible de l'utiliser sans la télécommande.

Cette fonction permet d'interdire éventuellement l'utilisation du téléviseur.

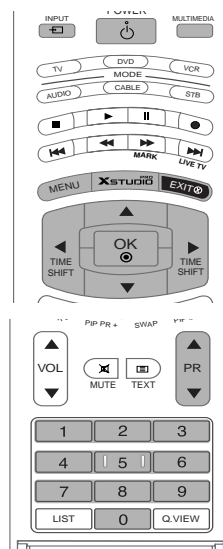

- 1 Appuyez sur la touche **MENU**, puis sur la touche ▲ / ▼ pour sélectionner le menu **SPÉCIAL**.
- 2 Appuyez sur la touche ►, puis sur la touche ▲ / ▼ pour sélectionner Verrouillage.
- 3 Appuyez sur la touche ► puis sur la touche ▲ / ▼ pour sélectionner Marche ou Arrêt .
- 4 Appuyez sur la touche **EXIT** pour revenir sur l'image normale du téléviseur.



1

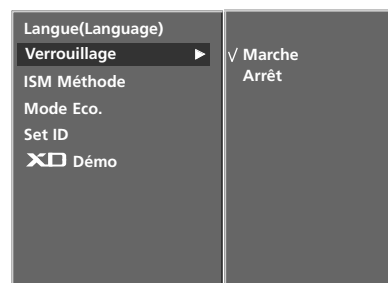

2 3

! REMARQUE

- Le téléviseur garde en mémoire le dernier réglage effectué, même éteint.
- Si le verrouillage parental est activé et si vous avez éteint le téléviseur à l'aide de la télécommande, appuyez sur la touche **POWER**, **INPUT**, **PR** ▲ / ▼ du téléviseur ou sur la touche **POWER**, **INPUT**, **MULTIMEDIA**, **PR** ▲ / ▼ ou de la télécommande pour le réactiver.
- Lorsque le verrouillage parental est activé, le message "  Verrouillage parental activé " s'affiche à chaque pression d'une touche du panneau de commande.

ISM Méthode (Méthode ISM)

Evitez d'afficher une image fixe sur l'écran du téléviseur pendant une durée prolongée. En effet, une image figée provenant d'un jeu PC/vidéo peut, à la longue, provoquer l'apparition d'une image fantôme qui subsiste lorsque vous changez l'affichage.

Cette fonction n'est pas disponible pour les modèles TÉLÉVISEUR LCD.

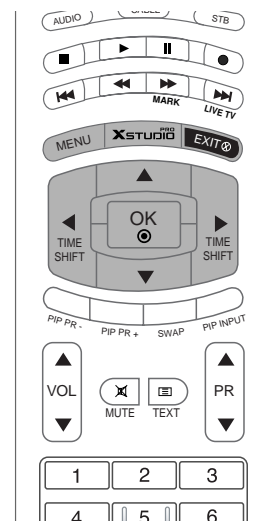

- 1 Appuyez sur la touche **MENU**, puis sur la touche ▲ / ▼ pour sélectionner le menu SPÉCIAL.
- 2 Appuyez sur la touche ►, puis sur la touche ▲ / ▼ pour sélectionner ISM Méthode.
- 3 Appuyez sur la touche ►, puis sur la touche ▲ / ▼ pour sélectionner Normal, Cérusé, Orbiter ou Inversion. Si vous ne souhaitez pas régler cette fonction, maintenez la valeur par défaut (Normal).

• **Cérusé:**

La fonction Cérusé permet d'éliminer les images rémanentes de l'écran. Cette fonction ne permet pas de supprimer complètement une image lorsque le niveau de rémanence est excessif. Appuyez de nouveau sur une touche pour désactiver cette fonction.

• **Orbiter :**

En mode Orbiter, pour éviter l'affichage d'une image permanente, l'écran bouge toutes les 2 minutes. La fonction Orbiter permet d'éviter les images fantômes. Il est cependant préférable de ne jamais laisser d'image fixe affichée à l'écran.

• **Inversion :**

La fonction Inversion permet d'inverser la couleur de l'écran toutes les 30 minutes.

• **Normal (Normal) :**

lorsque le signal d'entrée reste statique ou si la température est élevée, le niveau de luminosité faiblira automatiquement pour réduire la rémanence à l'écran.

- 4 Appuyez sur la touche **EXIT** pour revenir sur l'image normale du téléviseur.



1

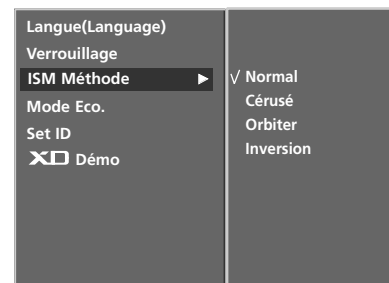

2 3

Mode eco. (Economie d'énergie)

Cette fonction permet de réduire la consommation électrique du téléviseur.

Cette fonction n'est pas disponible pour les modèles TÉLÉVISEUR LCD.

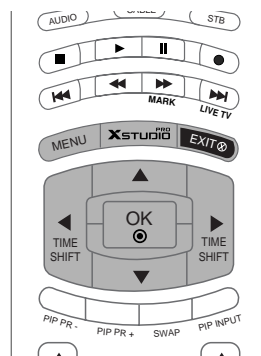

- 1 Appuyez sur la touche **MENU**, puis sur la touche ▲ / ▼ pour sélectionner le menu SPÉCIAL.
- 2 Appuyez sur la touche ►, puis sur la touche ▲ / ▼ pour sélectionner Mode eco..
- 3 Appuyez sur la touche ►, puis sur la touche ▲ / ▼ pour sélectionner Marche ou Arrêt.
- 4 Appuyez sur la touche **EXIT** pour revenir sur l'image normale du téléviseur.



1

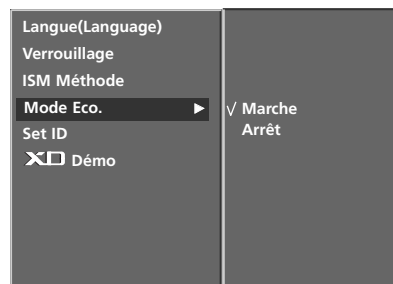

2 3

XD Démo (Démonstration du mode XD)

Cette fonction vous permet d'avoir un exemple de rendu de l'image lorsque le mode XD est activé ou non.

Cette fonction n'est pas disponible en mode RGB[PC] ou HDMI[PC].

- 1 Appuyez sur la touche **MENU**, puis sur la touche ▲ / ▼ pour sélectionner le menu SPÉCIAL.
- 2 Appuyez sur la touche ►, puis sur la touche ▲ / ▼ pour sélectionner XD Démo.
- 3 Appuyez sur la touche ► pour lancer la démonstration du mode XD.
- 4 Pour arrêter la démonstration, appuyez sur la touche **MENU** ou **EXIT**.

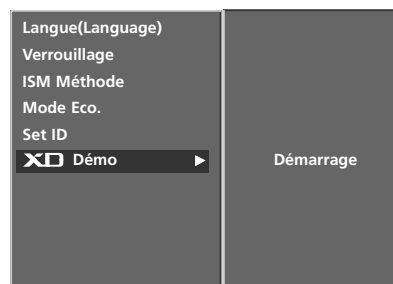

2 3

INDEX (en option)

permet d'activer ou de désactiver l'éclairage de l'afficheur.

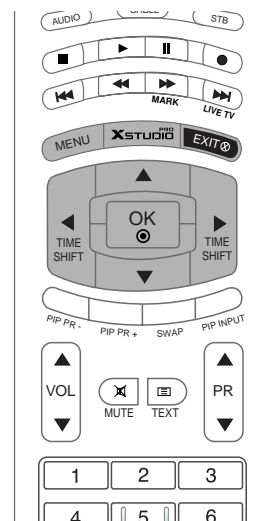

- 1 Appuyez sur la touche **MENU**, puis sur la touche ▲ / ▼ pour sélectionner le menu SPÉCIAL.
 - 2 Appuyez sur la touche ► et utilisez la touche ▲ / ▼ pour sélectionner Index.
 - 3 Appuyez sur la touche ►, puis sur la touche ▲ / ▼ pour sélectionner Marche ou Arrêt.
- Si vous sélectionnez le mode On, l'afficheur s'illumine.
- 4 Appuyez sur la touche **EXIT** pour revenir sur l'image normale du téléviseur.



1

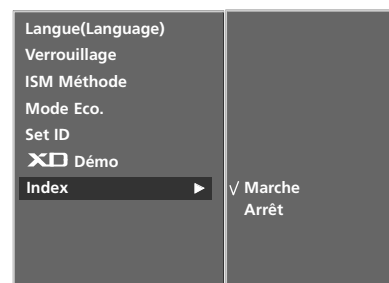

2 3

Réglage automatique

Cette fonction permet de régler automatiquement le centrage et la phase de l'image.

Bien que l'image ne soit toujours pas parfaite, votre téléviseur fonctionne correctement. Vous devez simplement effectuer d'autres réglages.

Les fonctions de Auto config. (Config. auto) ne sont pas nécessaires en mode HDMI/DVI.

Cette fonction est opérationnelle avec les modes suivants : Mode RGB[PC] uniquement

Cette fonction sert au réglage automatique de la position, de l'horloge et de la phase de l'écran. L'image affichée disparaîtra pendant quelques secondes pendant l'exécution de la configuration automatique.

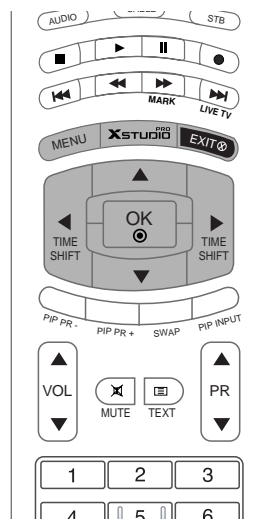

- 1 Appuyez sur la touche **MENU**, puis sur la touche ▲/▼ pour sélectionner le menu **ECRAN**.
- 2 Appuyez sur la touche ► puis sur la touche ▲/▼ pour sélectionner **Auto config.**.
- 3 Appuyez sur le bouton ►.
 - Une fois la fonction Auto config. terminée, "Ok" s'affiche à l'écran.
 - Si toutefois la position de l'image était incorrecte, recommencez l'opération.
- 4 Si, après le réglage automatique, l'image est encore plus décalée, réglez le centrage la **Manuelle config.**.
- 5 Appuyez sur la touche **EXIT** pour revenir sur l'image normale du téléviseur.



1

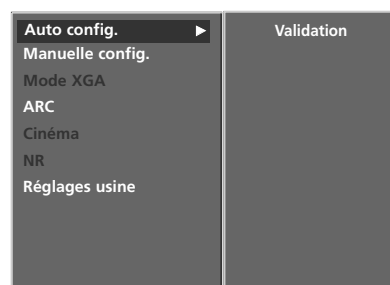

2 3 4

Configuration manuelle

Si, après réglage automatique de l'image, vous constatez que celle-ci n'est pas nette et que les caractères tremblent, vous pouvez modifier sa phase manuellement.

Cette fonction est opérationnelle avec les modes suivants : RGB[PC], RGB[DTV], HDMI[DTV], COMPONENT[DTV].

Les fonctions Phase et Clock ne sont pas disponibles en mode RGB[DTV], HDMI[DTV], COMPONENT[DTV].

Clock (Horloge) cette fonction permet de minimiser les barres verticales ou les striures qui apparaissent sur le fond de l'écran. La taille horizontale de l'écran changera également.

Phase (Phase) cette fonction vous permet de supprimer le bruit horizontal et d'affiner la dureté de l'image.

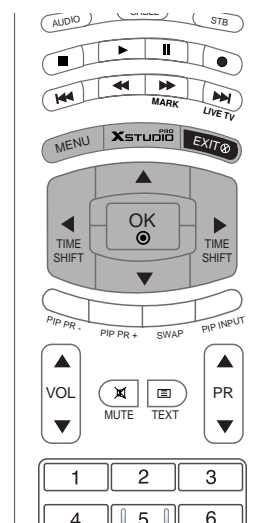

- 1 Appuyez sur la touche **MENU**, puis sur la touche ▲/▼ pour sélectionner le menu ECRAN.
- 2 Appuyez sur la touche ► puis sur la touche ▲/▼ pour sélectionner Manual config..
- 3 Appuyez sur la touche ► puis sur la touche ▲/▼ pour sélectionner Phase, Clock, Position H ou Position V.
- 4 Effectuez les réglages à l'aide de la touche ◀/▶.
- 5 Appuyez sur la touche **EXIT** pour revenir sur l'image normale du téléviseur.

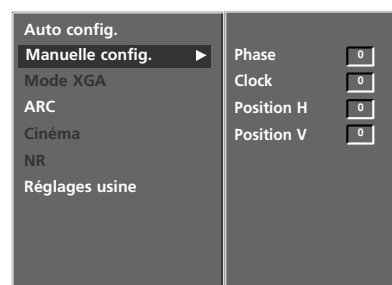

2 3 4

Sélection du mode XGA/VGA élargi

Pour afficher une image normale, sélectionnez une résolution identique pour les modes RGB et XGA/VGA.

Sur certains modèles, cette fonction ne peut pas être utilisée pour sélectionner le mode VGA.

Cette fonction est opérationnelle avec les modes suivants : Mode RGB[PC] uniquement

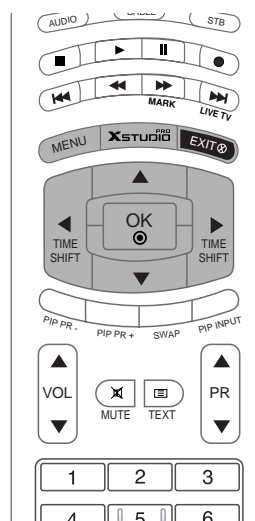

- 1 Appuyez sur la touche **MENU**, puis sur la touche ▲ / ▼ pour sélectionner le menu ECRAN.
- 2 Appuyez successivement sur les touches ► et ▲ / ▼ pour sélectionner l'option Mode XGA (ou Mode VGA).
- 3 Appuyez successivement sur les touches ► et ▲ / ▼ pour sélectionner la résolution désirée en mode XGA/VGA.
- 4 Appuyez sur la touche **EXIT** pour revenir sur l'image normale du téléviseur.

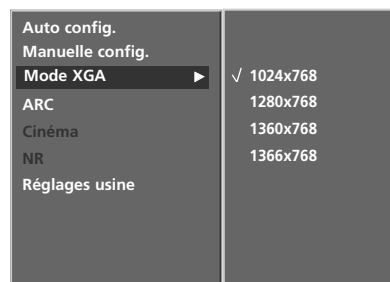

Format d'image

Les images peuvent être visualisées sous différents formats : le format Standard, le format Spectacle, Plein écran (en option), Original, 4:3, 16:9 (panoramique), 14:9 ou Zoom.

Si une image figée est affichée à l'écran pendant une période prolongée, il est possible qu'elle s'incruste à l'écran et reste visible.

Seuls les formats 4:3 et 16:9 (panoramique) sont disponibles en mode RGB[PC] et HDMI[PC].

Seuls les formats 4:3, 16:9 (panoramique) et Zoom sont disponibles en mode RGB[DTV], HDMI[DTV] et Component [DTV].

Seuls les formats Spectacle, Plein écran (en option), 4:3, 16:9 (panoramique), 14:9 et Zoom sont disponibles en mode Component [480i/576i].

Si vous éprouvez une gêne en mode plein écran, sélectionnez un autre mode.

Vous pouvez régler la proportion d'agrandissement à l'aide des touches ▲ / ▼.

Cette fonction est disponible dans les signaux suivants.

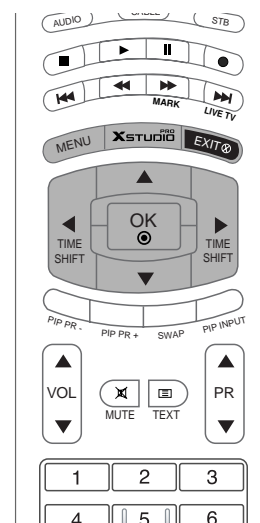

- 1 Appuyez sur la touche **MENU**, puis sur la touche ▲ / ▼ pour sélectionner le menu ECRAN.
- 2 Appuyez sur la touche ►, puis sur la touche ▲ / ▼ pour sélectionner ARC.
- 3 Appuyez sur la touche ►, puis sur la touche ▲ / ▼ pour sélectionner Spectacle, Plein écran (en option), Original, 4:3, 16:9, 14:9 ou Zoom.

• Spectacle

Si l'émission diffusée est au format 16:9, l'image est agrandie pour occuper la totalité de l'écran, les proportions étant respectées.

• Plein écran (en option)

Si l'émission diffusée est au format 16:9, l'image est agrandie pour occuper la totalité de l'écran, les proportions étant respectées.

• Original

Quand votre téléviseur reçoit le signal de largeur d'écran de la prise péritel, il commute automatiquement au bon format.

• 4:3

En mode standard, l'image sera visualisée dans les 4:3 (format généralement utilisé par toutes les stations).

• 16:9 (panoramique)

Format panoramique. Ce format est utilisé pour les films à grand spectacle (16:9).

• 14:9

L'écran 14:9 est visualisé comme le format standard. L'écran 14:9 correspond à l'écran 4:3 agrandi sur la gauche et la droite.

• Zoom

Cette transformation du format 4:3 en format 16:9 vous permettra d'obtenir une image agrandie. Cependant, les parties inférieure et supérieure de l'image n'apparaîtront pas entièrement.

- 4 Appuyez sur la touche **EXIT** pour revenir sur l'image normale du téléviseur.



1

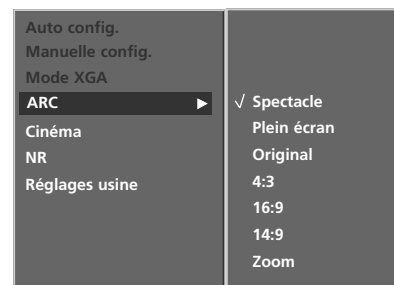

2 3

Cinéma

Lorsque vous regardez un film, cette fonction permet d'obtenir la meilleure qualité d'image possible.

Cette fonction est disponible dans les modes suivants : TV, AV1, AV2, S-VIDEO2, AV3, AV4 ou COMPONENT (480i/576i).

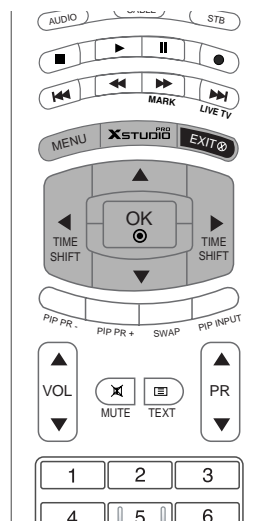

- 1 Appuyez sur la touche **MENU**, puis sur la touche ▲ / ▼ pour sélectionner le menu ECRAN.
- 2 Appuyez sur la touche ►, puis sur la touche ▲ / ▼ pour sélectionner Cinéma.
- 3 Appuyez sur la touche ►, puis sur la touche ▲ / ▼ pour sélectionner Marche ou Arrêt.
- 4 Appuyez sur la touche **EXIT** pour revenir sur l'image normale du téléviseur.



1

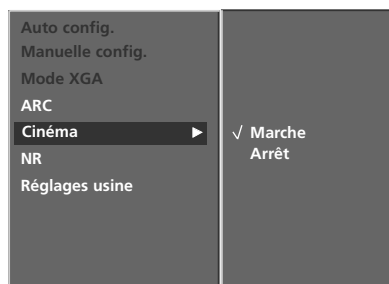

2 3

NR (Réduction du bruit)

Vous pouvez sélectionner 3D NR ou MPEG NR pour diminuer les interférences qui peuvent apparaître à l'écran lorsque vous regardez la télévision.

Cette fonction n'est pas disponible en mode RGB[PC] et HDMI[PC]. La fonction 3D NR ne peut pas être utilisée sous les modes RGB, HDMI ou Component[DTV].

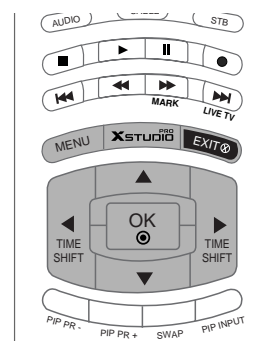

- 1 Appuyez sur la touche **MENU**, puis sur la touche ▲ / ▼ pour sélectionner le menu ECRAN.
- 2 Appuyez sur la touche ►, puis sur la touche ▲ / ▼ pour sélectionner NR.
- 3 Appuyez sur la touche ►, puis sur la touche ▲ / ▼ pour sélectionner 3D NR ou MPEG NR.
- 4 Effectuez les réglages à l'aide de la touche ◀ / ▶
- 5 Appuyez sur la touche **EXIT** pour revenir sur l'image normale du téléviseur.

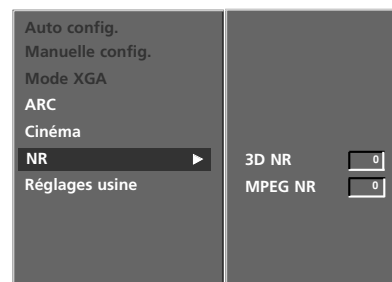

Initialisation

Cette fonction permet de restaurer les réglages par défaut du téléviseur. Pour restaurer les réglages par défaut :

- 1 Appuyez sur la touche **MENU**, puis sur la touche ▲ / ▼ pour sélectionner le menu ECRAN.
- 2 Appuyez sur la touche ► puis sur la touche ▲ / ▼ pour sélectionner Réglages usine.
- 3 Appuyez sur la touche ►.
 - Vous pouvez réinitialiser les fonctions suivantes : Phase (Phase), Clock (Horloge), H-Position (Position H), V-Position (Position V), Position (Position), Win. Size (Taille fenêtre), Win. Position (Position fenêtre), PIP Transparency (Transparence PIP), ainsi que la taille de l'image secondaire de la double image.

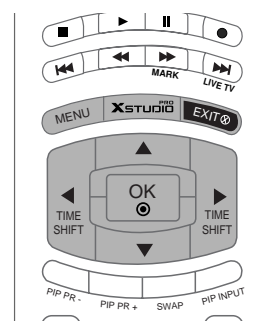

ANNEXE

INSTALLATION DU SYSTÈME DE COMMANDE EXTERNE

Connectez le jack RS-232C à un matériel de commande externe (tel qu'un ordinateur ou un système de commande A/V) pour contrôler les fonctions de la télévision en externe.

Connectez le port série du matériel externe au jack RS-232C, à l'arrière du poste TV.

le câble de connexion RS-232C n'est pas fourni avec le poste TV.

Installation du dispositif RS-232C

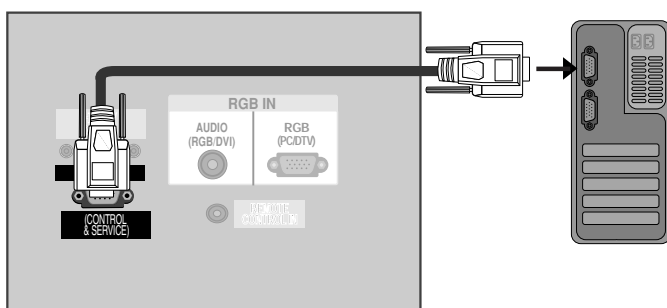

Type de connecteur : D-Sub 9 broches mâle

N°	Nom de broche
1	Pas de connexion
2	RXD (réception de données)
3	TXD (envoi de données)
4	DTR (terminal de données prêt)
5	GND (terre)
6	DSR (modem prêt)
7	RTS (prêt à envoyer)
8	CTS (prêt à émettre)
9	Pas de connexion

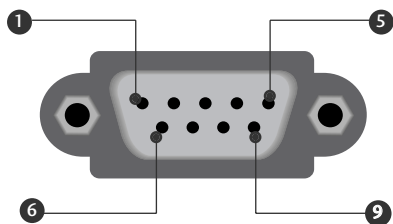

Configurations RS-232C

Configurations 7 fils (câble RS-232C standard)

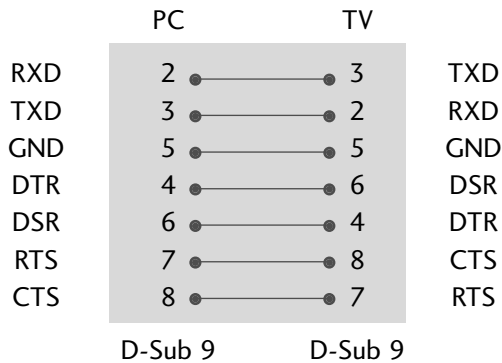

Configurations 3 fils (non standard)

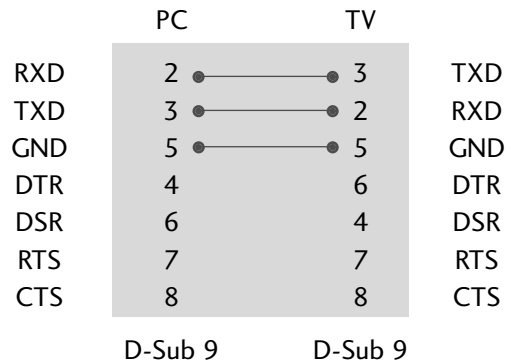

Set ID

Utilisez cette fonction pour spécifier un numéro d'identificateur du moniteur (numéro ID). Consultez 'Mise en correspondance réelle 1' à la page 86.

- 1 Appuyez sur la touche **MENU**, puis utilisez les touches ▲ / ▼ pour sélectionner le menu **SPÉCIAL**.
- 2 Appuyez sur la touche ►, puis utilisez les touches ▲ / ▼ pour sélectionner **Set ID**.
- 3 Appuyez sur la touche ►, puis à l'aide des touches ◀ / ▶ réglez **Set ID** pour choisir l'identificateur du moniteur de votre choix. La gamme de réglage de Set ID est de 1 à 99.
 - The adjustment range of **Set ID** is 1 ~ 99.
- 4 Appuyez sur la touche **EXIT** pour revenir au visionnage du téléviseur.

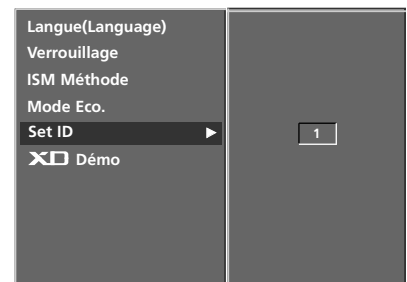
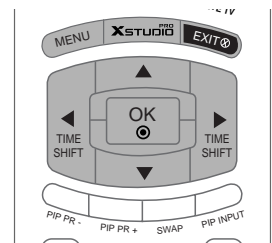

Paramètres de communication

- Débit en baud : 9600 bps (UART – émetteur-récepteur universel asynchrone)
- Longueur des données : 8 bits
- Parité : aucune
- Bit d'arrêt : 1 bit
- Code de communication : code ASCII
- Utilisez un câble croisé (inversé).

Liste des références de commandes

* Pour le réglage de 24 à 34, aucun menu ne s'affiche à l'écran.

	COMMANDE1	COMMANDE2	DATA (Hexadecimal)		COMMANDE1	COMMANDE2	DATA (Hexadecimal)
01. Marche	k	a	0 ~ 1	18. Balance	k	t	0 ~ 64
02. Sélection de la source	k	b	0 ~ 8	19. Température de Couleur	k	u	0 ~ 3
03. Format de l'image	k	c	Voir page 84	20. Réglage de Rouge	k	v	0 ~ 50
04. Sommeil écran	k	d	0 ~ 1	21. Réglage de Vert	k	w	0 ~ 50
05. Volume muet	k	e	0 ~ 1	22. Réglage de Bleu	k	\$	0 ~ 50
06. Contrôle du volume	k	f	0 ~ 64	23. Source d'entrée PIP	k	y	0 ~ 8
07. Contraste	k	g	0 ~ 64	24. État anormal	k	z	0 ~ 9
08. Luminosité	k	h	0 ~ 64	25. Méthode ISM (en option)	j	p	0 ~ 3
09. Couleur	k	i	0 ~ 64	26. Economie d'énergie (en option)	j	q	0~1
10. Teinte (en option)	k	j	0 ~ 64	27. Réglage de la fréquence du déplacement cyclique (en option)	j	r	1 ~ FE
11. Netteté	k	k	0 ~ 64	28. Réglage du nombre de pixels du déplacement cyclique (en option)	j	s	1 ~ 3
12. Sélection menu	k	l	0 ~ 1	29. Taille de l'image (en option)	j	t	0 ~ 20
13. Mode de commande externe	k	m	0 ~ 1	30. Réglage automatique (en option)	j	u	1
14. PIP/DW	k	n	Voir page 85	31. Sélection des programmes	m	a	0 ~ 63
15. Position PIP	k	q	0 ~ 3	32. Touche	m	c	Code Clé
16. Aigus	k	r	0 ~ 64	33. Sélection de l'entrée (principale)	x	b	Voir page 87
17. Graves	k	s	0 ~ 64	34. Sélection de l'entrée(PIP)	x	y	Voir page 87

Protocole de transmission/réception

Transmission

[Command1][Command2][][Set ID][][Data][Cr]

[Command 1] : première commande. (j, k, m ou x)

[Command 2] : seconde commande.

[Set ID] : vous pouvez régler cette fonction pour qu'elle choisisse le monitor ID (l'identificateur du moniteur) désiré, dans le Special menu (Menu spécial). La plage de réglage va de 1 à 99. Si vous sélectionnez l'identificateur " 0 ", vous pouvez contrôler tous les moniteurs connectés. L'identificateur (Set ID) est indiqué en décimales (1~99) dans le menu et en hexadécimales (0x0~0x63), dans le protocole de transmission/réception.

[DATA] : pour transmettre des données de commande.

Transmettre " FF " pour voir l'état des commandes.

[Cr] : retour chariot.

Code ASCII " 0x0D "

[] : ASCII code 'space (0x20)'

Accusé de réception OK

[Command2][][Set ID][][OK][Data][x]

Le moniteur transmet un accusé de réception (ACK) de ce format quand il reçoit des données normales. Si les données reçues sont en mode lecture, il indique l'état actuel des données. Si ces données sont en mode écriture, ce sont celles de l'ordinateur.

Erreur accusé de réception

[Command2][][Set ID][][NG][Data][x]

Le moniteur transmet un accusé de réception (ACK) de ce format quand il reçoit des erreurs de communication ou des données anormales de fonctions non viables.

Data1 : code non autorisé

Data2 : fonction non prise en charge

Data3 : patientez

01. Marche (Commande2: a)

pour allumer et éteindre le poste TV.

Transmission [k][a][][Set ID][][Data][Cr]

Donnée 0 : éteint Donnée 1 : allumé

Accusé de réception [a][][Set ID][][OK][Data][x]

pour montrer si le poste est allumé ou éteint.

Transmission [k][a][][Set ID][][FF][Cr]

Accusé de réception [a][][Set ID][][OK][Data][x]

* De la même manière, pour les autres fonctions, si les données 'FF' sont transmises selon ce format, le retour des données d'accusé de réception indique l'état de chaque fonction.

02. Sélection de la source (Commande 2 : b)

Permet de sélectionner la source d'entrée du téléviseur. Vous pouvez également sélectionner une source d'entrée à l'aide de la touche Input Select de la télécommande du téléviseur.

Transmission [k][b][][Set ID][][Data][Cr]

Donnée 0: TV Donnée 5: AV4
Donnée 1: AV1 Donnée 6: Component
Donnée 2: AV2 Donnée 7: RGB
Donnée 3: S-Vidéo2 Donnée 8: HDMI/DVI
Donnée 4: AV3

Accusé de réception [b][][Set ID][][OK][Data][x]

03. Format de l'image (Commande2: c) (format image principale)

Pour régler le format de l'écran. Vous pouvez aussi régler le format de l'écran avec la touche ARC (CF : commande format) de la télécommande ou dans le menu à l'écran.

Transmission [k][c][][Set ID][][Data][Cr]

Donnée 1: Normal screen (4:3) Donnée 6: Original
Donnée 2: Wide screen (16:9) Donnée 7: 14:9
Donnée 3: Horizon (Spectacle) Donnée 8: Full
Donnée 4: Zoom

Accusé de réception [c][][Set ID][][OK][Data][x]

* En mode PC, seuls les formats 16:9 et 4:3 sont disponibles.

04. Sommeil écran (Commande2: d)

Pour mettre l'écran en sommeil ou le réactiver.

Transmission [k][d][][Set ID][][Data][Cr]

Donnée 0 : écran actif
Donnée 1 : écran en sommeil (désactivé)

Accusé de réception [d][][Set ID][][OK][Data][x]

05. Volume muet (Commande2: e)

pour allumer ou éteindre le son.
Vous pouvez aussi éteindre le son avec la touche MUTE (MUET) de la télécommande.

Transmission [k][e][][Set ID][][Data][Cr]

Donnée 0 : volume actif
Donnée 1 : volume désactivé (muet)

Accusé de réception [e][][Set ID][][OK][Data][x]

06. Contrôle du volume (Commande2: f)

Pour régler le volume.

Vous pouvez aussi régler le volume avec les touches volume de la télécommande.

Transmission [k][f][][Set ID][][Data][Cr]

Donnée min : 0 ~ max : 64

Consultez 'Mise en correspondance réelle 1' à la page 86

Accusé de réception [f][][Set ID][][OK][Data][x]

07. Contraste (Commande2: g)

Pour régler le contraste de l'écran. Vous pouvez aussi régler le contraste dans le menu Picture (Image).

Transmission [k][g][][Set ID][][Data][Cr]

Donnée min : 0 ~ max : 64

Consultez 'Mise en correspondance réelle 1' à la page 86

Accusé de réception [g][][Set ID][][OK][Data][x]

08. Luminosité (Commande2: h)

pour régler la luminosité de l'écran. Vous pouvez aussi régler la luminosité dans le menu Picture (Image).

Transmission [k][h][][Set ID][][Data][Cr]

Donnée min : 0 ~ max : 64

Consultez 'Mise en correspondance réelle 1' à la page 86

Accusé de réception [h][][Set ID][][OK][Data][x]

09. Couleur (Commande2: i)

Pour régler la couleur de l'écran. Vous pouvez aussi régler la couleur dans le menu Picture (Image).

Transmission [k][i][][Set ID][][Data][Cr]

Donnée min : 0 ~ max : 64

Consultez 'Mise en correspondance réelle 1' à la page 86

Accusé de réception [i][][Set ID][][OK][Data][x]

10. Teinte (Commande2: j) (en option)

Pour régler la teinte de l'écran. Vous pouvez aussi régler la teinte dans le menu Picture (Image).

Transmission [k][j][][Set ID][][Data][Cr]

Donnée Rouge : 0 ~ Vert : 64

Consultez 'Mise en correspondance réelle 1' à la page 86

Accusé de réception [j][][Set ID][][OK][Data][x]

11. Netteté (Commande2: k)

pour régler la netteté de l'écran. Vous pouvez aussi régler la netteté dans le menu Picture (Image).

Transmission [k][k][][Set ID][][Data][Cr]

Donnée min : 0 ~ max : 64

Consultez 'Mise en correspondance réelle 1' à la page 86

Accusé de réception [k][][Set ID][][OK][Data][x]

12. Sélection menu (Commande2: l)

Pour activer ou désactiver le menu à l'écran (OSD).

Transmission [k][l][][Set ID][][Data][Cr]

Donnée 0: OSD (menu à l'écran) actif

Donnée 1: OSD (menu à l'écran) en sommeil

Accusé de réception [l][][Set ID][][OK][Data][x]

13. Mode de commande externe (Commande2: m)

Permet de verrouiller les touches du téléviseur et de la télécommande.

Transmission [k][m][][Set ID][][Data][Cr]

Donnée 0: Pas d'affichage Donnée 1: Affichage

Accusé de réception [m][][Set ID][][OK][Data][x]

Activez ce mode si vous n'utilisez pas la télécommande. Si vous éteignez puis rallumez le téléviseur, le verrouillage est désactivé.

14. PIP / DW (Commande2: n)

Permet d'activer la fonction d'incrustation d'image (PIP). Vous pouvez également activer la fonction d'incrustation d'image/double écran à l'aide des touches PIP et TWIN IMAGE de la télécommande ou du menu PIP/DW.

Transmission [k][n][][Set ID][][Data][Cr]

Donnée 0: Incrustation d'im

Donnée 2: DW1

age/double écran désactivé

Donnée 3: DW2

Donnée 1: PIP

Donnée 5: POP

Accusé de réception [n][][Set ID][][OK][Data][x]

15. Position PIP (Commande2: q)

En mode PIP, permet de déplacer l'image incrustée. Vous pouvez également régler la position de l'image incrustée à l'aide de la touche POSITION de la télécommande ou du menu PIP/DW.

Transmission [k][q][][Set ID][][Data][Cr]

Donnée 0: En bas à droite de l'écran

Donnée 1: En bas à gauche de l'écran

Donnée 2: En haut à gauche de l'écran

Donnée 3: En haut à droite de l'écran

Accusé de réception [q][][Set ID][][OK][Data][x]

16. Aigus (Commande 2 : r)

Permet de régler les aigus.

Vous pouvez également régler les aigus à partir du menu SON.

Transmission [k][r][][Set ID][][Data][Cr]

Donnée min : 0 ~ max : 64

Consultez 'Mise en correspondance réelle 1' à la page 86

Accusé de réception [r][][Set ID][][OK][Data][x]

17. Graves (Commande 2 : s)

Permet de régler les graves.

Vous pouvez également régler les graves à partir du menu SON.

Transmission [k][s][][Set ID][][Data][Cr]

Donnée min : 0 ~ max : 64

Consultez 'Mise en correspondance réelle 1' à la page 86

Accusé de réception [s][][Set ID][][OK][Data][x]

18. Balance (Commande 2: t)

Permet de régler la balance. Vous pouvez également régler la balance à partir du menu SON.

Transmission [k][t][][Set ID][][Data][Cr]

Donnée min : 0 ~ max : 64

Consultez 'Mise en correspondance réelle 1' à la page 86

Accusé de réception [t][][Set ID][][OK][Data][x]

19. Température de Couleur (Commande 2: u)

Permet de régler la température de couleur. Vous pouvez également régler le CSM à partir du menu IMAGE.

Transmission [k][u][][Set ID][][Data][Cr]

Donnée 0: Froid 1: Plat 2: Chaud 3: Utilisateur

Accusé de réception [u][][Set ID][][OK][Data][x]

20. Réglage de Rouge (Commande2: v)

Permet de régler le rouge dans le menu température de couleur.

Transmission [k][v][][Set ID][][Data][Cr]

Donnée min : 0 ~ max : 50

Consultez 'Mise en correspondance réelle 2' à la page 86

Accusé de réception [v][][Set ID][][OK][Data][x]

21. Réglage de Vert (Commande2: w)

Permet de régler le vert dans le menu température de couleur.

Transmission [k][w][][Set ID][][Data][Cr]

Donnée min : 0 ~ max : 50

Consultez 'Mise en correspondance réelle 2' à la page 86

Accusé de réception [w][][Set ID][][OK][Data][x]

22. Réglage de Bleu (Commande2: \$)

Permet de régler le bleu dans le menu température de couleur.

Transmission [k][\$][][Set ID][][Data][Cr]

Donnée min : 0 ~ max : 50

Consultez 'Mise en correspondance réelle 2' à la page 86

Accusé de réception [\$][][Set ID][][OK][Data][x]

23. Source d'entrée PIP (Commande 2 : y)

En mode PIP, permet de sélectionner la source de l'image incrustée. Vous pouvez également effectuer cette opération à l'aide de la touche PIP INPUT de la télécommande.

Transmission [k][y][][Set ID][][Data][Cr]

Donnée 0: TV

Donnée 1: AV1

Donnée 2: AV2

Donnée 3: S-Video2

Donnée 4: AV3

Donnée 5: AV4

Donnée 6: Component

Donnée 7: RGB

Donnée 8: HDMI/DVI

Accusé de réception [y][][Set ID][][OK][Data][x]

24. État anormal (Commande2: z)

Permet d'identifier un état anormal.

Cette fonction n'est pas disponible pour tous les modèles.

Transmission [k][z][][Set ID][][FF][][Cr]

Donnée FF: Read

Accusé de réception [z][][Set ID][][OK][Data][x]

Donnée 0: Normal (appareil sous tension et présence du signal)

Donnée 1: Pas de signal (appareil sous tension)

Donnée 2: Arrêt du téléviseur avec la télécommande

Donnée 3: Arrêt du téléviseur avec la fonction de mise en veille

Donnée 4: Arrêt du téléviseur avec la fonction RS-232C

Donnée 5: 5 V bas

Donnée 6: CABas

Donnée 7: Arrêt du téléviseur avec la fonction d'alarme du ventilateur (en option)

Donnée 8: Arrêt du téléviseur avec la fonction d'arrêt automatique

Donnée 9: Arrêt du téléviseur avec la fonction de mise en veille automatique

* Cette fonction est en "lecture seule".

25. Méthode ISM (Commande1: j, Commande2: p)(en option)

Pour contrôler la méthode ISM. Vous pouvez également régler la fonction ISM Méthode dans le menu SPECIAL.

Cette fonction n'est pas disponible pour tous les modèles.

Transmission [j][p][][Set ID][][Data][Cr]

Donnée 0: Normal Mode Donnée 1: Cérusé

Donnée 2: Orbiter Donnée 3: Inversion

Accusé de réception [p][][Set ID][][OK][Data][x]

26. Economie d'énergie (Commande1: j, Commande2: q)(en option)

Pour réduire la consommation électrique du moniteur. Vous pouvez également utiliser la fonction Low Power (Economie d'énergie) dans le menu SPECIAL.

Cette fonction n'est pas disponible pour tous les modèles.

Transmission [j][q][][Set ID][][Data][][Cr]

Donnée 0: Arrêt Donnée 1: Marche

Accusé de réception [q][][Set ID][][OK][Data][x]

27. Réglage de la fréquence du déplacement cyclique (Commande1: j, Commande2: r) (en option)

Pour régler la fréquence de déplacement de l'image.

Cette fonction n'est pas disponible pour tous les modèles.

Transmission [j][r][][Set ID][][Data][][Cr]

Donnée min : 1 ~ max : FE

Consultez 'Mise en correspondance réelle 1'

Accusé de réception [r][][Set ID][][OK][Data][x]

28. Réglage du nombre de pixels du déplacement cyclique (Commande1: j, Commande2: s)(en option)

Cette fonction permet de régler le nombre de pixels de la fonction de déplacement cyclique.

Cette fonction n'est pas disponible pour tous les modèles.

Transmission [j][s][][Set ID][][Data][Cr]

Donnée min : 1 ~ max : 3

Consultez 'Mise en correspondance réelle 1'

Accusé de réception [r][][Set ID][][OK][Data][x]

29. Réglage du format d'image pour le mode Twin Picture (Double image) (Commande 1 : j, Commande 2 : t) (en option)

Permet de régler le nombre de pixels de Orbiter.

Cette fonction n'est pas disponible pour tous les modèles.

Transmission [j][t][][Set ID][][Data][Cr]

Donnée min : 0 ~ max : 20

Consultez 'Mise en correspondance réelle 1'

Accusé de réception [t][][Set ID][][OK][Data][x]

30. Réglage automatique (Commande1: j, Commande2: u) (en option)

Cette fonction permet de régler automatiquement le centrage et la phase de l'image. Elle ne peut être utilisée qu'en mode RGB (PC).

Transmission [j][u][][Set ID][][Data][Cr]

Donnée 1: Validation

Accusé de réception [u][][Set ID][][OK][Data][x]

31. Sélection des programmes (Commande1: m, Commande2: a)

Sélection d'un programme pour l'image principale.

Transmission [m][a][][Set ID][][Data0][][Data1][][Data2][Cr]

Donnée 0: Min: 0 ~ Max: 64

Consultez 'Mise en correspondance réelle 1' à la page 74

Donnée 1: Indifférent

Donnée 2: 0 : Main

1 : Sub

Accusé de réception [a][][Set ID][][OK][Data0][x]

* Mappage réel des données 1

0 : Etape 0
 ⋮
 A : Etape 10 (Set ID 10)
 ⋮
 F : Etape 15 (Set ID 15)
 10 : Etape 16 (Set ID 16)
 ⋮
 64 : Etape 100
 ⋮
 6E : Etape 110
 ⋮
 73 : Etape 115
 74 : Etape 116
 ⋮
 C7 : Etape 199
 ⋮
 FE : Etape 254
 FF : Etape 255

* Mappage réel des données 2

0 : -40
 1 : -39
 2 : -38
 ⋮
 28 : 0
 ⋮
 4E : +38
 4F : +39
 50 : +40

32. Touche (Commande1: m, Commande2: c)

Pour envoyer le code clé de télécommande à IR.

Transmission [m][c][][Set ID][][Data][Cr]

Donnée: Code clé - Voir page 89.

Accusé de réception [c][][Set ID][][OK][Data][x]

33. Sélection de l'entrée (principale) (Command1:x, Command2:b)

Sélection de la source d'entrée.

Transmission [x][b][][Set ID][][Data][Cr]

Donnée: Structure

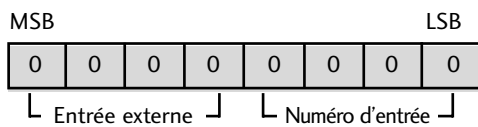

Entrée externe				Donnée
0	0	0	1	Analog
0	0	1	0	AV
0	0	1	1	S-Video
0	1	0	0	Component
0	1	0	1	RGB-DTV
0	1	1	0	RGB-PC
1	0	0	1	HDMI/DVI

Numéro d'entrée				Donnée
0	0	0	0	Input1
0	0	0	1	Input2
0	0	1	0	Input3
0	0	1	1	Input4

Accusé de réception [b][][Set ID][][OK][Data][x]

29. Sélection de l'entrée (PIP)

(Commande1: x, Commande2: y)

Réglage de la source de l'image incrustée en mode PIP.

Transmission [x][y][][Set ID][][Data][Cr]

Donnée: Structure

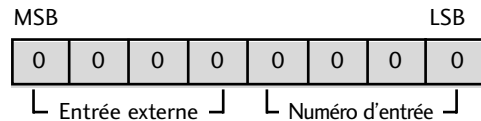

Entrée externe				Donnée
0	0	0	1	Analog
0	0	1	0	AV
0	0	1	1	S-Video
0	1	0	0	Component
0	1	0	1	RGB-DTV
0	1	1	0	RGB-PC
1	0	0	1	HDMI/DVI

Numéro d'entrée				Donnée
0	0	0	0	Input1
0	0	0	1	Input2
0	0	1	0	Input3
0	0	1	1	Input4

Accusé de réception [y][][Set ID][][OK][Data][x]

ANNEXE

CODES IR

1. Branchement

- Branchez la télécommande à fil sur la prise du téléviseur prévue à cet effet.

2. Code IR de la télécommande

■ Forme d'onde émise

Impulsion unique, fréquence de 37.917 KHz modulée à 455 KHz

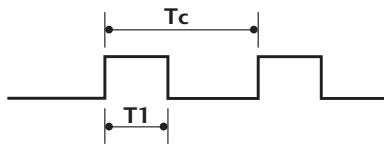

Fréquence de l'onde porteuse
 $F_{Porteuse} = 1/Tc = F_{Oscillateur}/12$
 Ratio = $T1/Tc = 1/3$

■ Configuration de la trame

Première trame

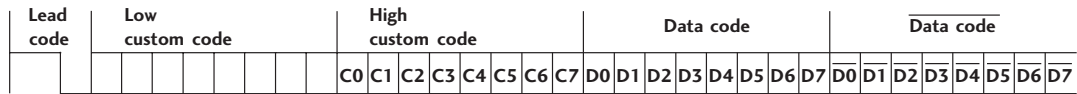

Trame répétée

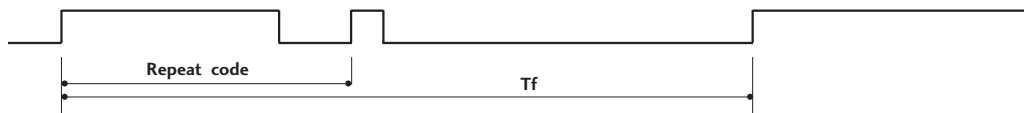

■ Code d'entête



■ Code de répétition

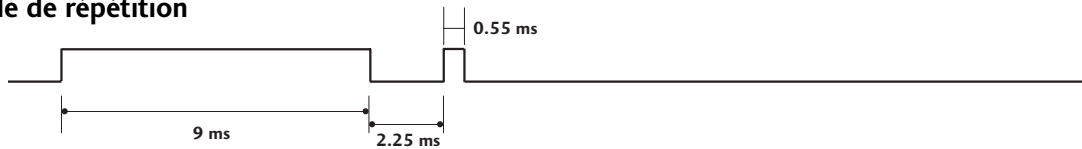

■ Description des bits

Bit "0"

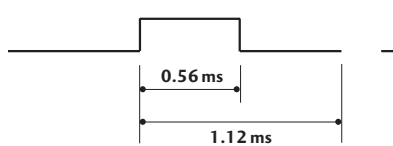

Bit "1"

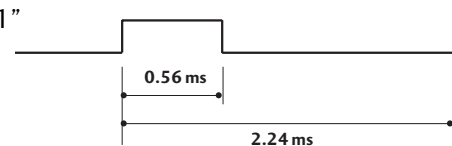

■ Intervalle de trame : Tf

Le signal est transmis tant qu'une touche est maintenue enfoncée.

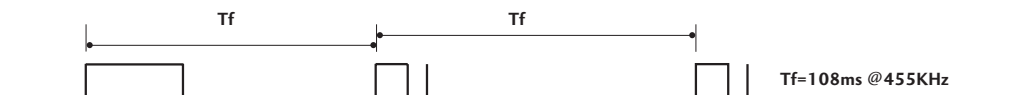

Code (Hexa)	Fonction	Remarque	Code (Hexa)	Fonction	Remarque
00	PR ▲	Touche de la télécommande	1A	Q.VIEW	Touche de la télécommande
01	PR ▼	Touche de la télécommande	0A	I/II	Touche de la télécommande
02	VOL ▲	Touche de la télécommande	0E	VEILLE PROGRAMMABLE	Touche de la télécommande
03	VOL ▼	Touche de la télécommande	43	MENU	Touche de la télécommande
40	▲	Touche de la télécommande	44	OK(⊙)	Touche de la télécommande
41	▼	Touche de la télécommande	4D	PSM	Touche de la télécommande
06	▶	Touche de la télécommande	52	SSM	Touche de la télécommande
07	◀	Touche de la télécommande	53	LIST	Touche de la télécommande
08	ALIMENTATION	Touche de la télécommande (marche/arrêt)	20	TEXT	Touche de la télécommande
C4	MARCHE	Spécifique Code IR (marche)	2A	REVEAL	Touche de la télécommande
C5	ARRÊT	Spécifique Code IR (arrêt)	22	MODE	Touche de la télécommande
09	COUPURE MOMENTANEE DU SON	Touche de la télécommande	24	MIX	Touche de la télécommande
10	TOUCHES NUMEROTEES 0	Touche de la télécommande	26	TIME	Touche de la télécommande
11	TOUCHES NUMEROTEES 1	Touche de la télécommande	62	UPDATE / POSITION	Touche de la télécommande
12	TOUCHES NUMEROTEES 2	Touche de la télécommande	64	SIZE	Touche de la télécommande
13	TOUCHES NUMEROTEES 3	Touche de la télécommande	65	HOLD	Touche de la télécommande
14	TOUCHES NUMEROTEES 4	Touche de la télécommande	70	INDEX	Touche de la télécommande
15	TOUCHES NUMEROTEES 5	Touche de la télécommande	60	PIP	Touche de la télécommande
16	TOUCHES NUMEROTEES 6	Touche de la télécommande	61	SOURCE D'ENTREE PIP	Touche de la télécommande
17	TOUCHES NUMEROTEES 7	Touche de la télécommande	63	SWAP	Touche de la télécommande
18	TOUCHES NUMEROTEES 8	Touche de la télécommande	71	PIP PR+	Touche de la télécommande
19	TOUCHES NUMEROTEES 9	Touche de la télécommande	72	PIP PR-	Touche de la télécommande
0B	INPUT	Touche de la télécommande	79	FORMAT D'IMAGE	Touche de la télécommande
98	MULTIMEDIA	Touche de la télécommande	76	FORMAT (4:3)	Code IR spécifique (mode 4:3 uniquement)
BF	COMPONENT	Spécifique (Mode COMPOSANTE)	77	FORMAT (16:9)	Code IR spécifique (mode 16:9 uniquement)
C6	HDMI	Spécifique (Mode HDMI)	AF	FORMAT (Zoom)	Code IR spécifique (mode Zoom uniquement)
D5	RGB	Spécifique (Mode RGB)	B5	MARK	Touche de la télécommande
D6	TV	Spécifique (Mode TV)	B0	PLAY	Touche de la télécommande
5A	AV1	Spécifique (Mode AV1)	B1	STOP	Touche de la télécommande
D0	AV2	Spécifique (Mode AV2)	BA	PAUSE	Touche de la télécommande
1E	FAV (Favorite)	Touche de la télécommande			

Programmation de la télécommande

Cette télécommande programmable est universelle. Elle permet de piloter des appareils de différentes marques. Il est possible que cette télécommande ne soit pas compatible avec certains appareils.

Programmation de la télécommande

- 1 Pour savoir si la télécommande peut contrôler un appareil sans programmation préalable, allumez cet appareil (un magnétoscope, par exemple), appuyez sur la touche correspondante (VCR, par exemple) puis sur la touche de sélection de mode appropriée de la télécommande.
Puis, appuyez sur la touche POWER pour vérifier que l'appareil fonctionne correctement. Si ce n'est pas le cas, vous devez programmer la télécommande, comme indiqué ci-dessous.
- 2 Maintenez les touches MENU et MUTE enfoncées pendant 2 secondes. La touche correspondant à l'appareil sélectionné s'allume.
Si vous n'appuyez sur aucune touche pendant 20 secondes, la touche s'éteint. Vous devez alors recommencer la procédure à partir de l'étape 2.
- 3 Saisissez le code à l'aide des touches numériques en vous reportant au tableau fourni ci-après. Lorsque vous appuyez sur la touche, le voyant clignote. Si l'appareil s'éteint, la télécommande est correctement programmée.
- 4 Appuyez sur la touche MENU pour enregistrer le code. Celui-ci clignote deux fois et est mémorisé.
- 5 Vérifiez que l'appareil fonctionne correctement à l'aide de la télécommande. Si ce n'est pas le cas, répétez la procédure à partir de l'étape 2.

CODES DE PROGRAMMATION

VCRs

Brand	Codes	Brand	Codes	Brand	Codes
AIWA	034	MAGNAVOX	031 033 034 041	SAMSUNG	032 040 102 104
AKAI	016 043 046 124		067 068		105 107 109 112
	125 146	MARANTZ	012 031 033 067		113 115 120 122
AMPRO	072		069		125
ANAM	031 033 103	MARTA	101	SANSUI	022 043 048 135
AUDIO DYNAMICS	012 023 039 043	MATSUI	027 030	SANYO	003 007 010 014
BROKSONIC	035 037 129	MEI	031 033		102 134
CANON	028 031 033	MEMOREX	003 010 014 031	SCOTT	017 037 112 129
CAPEHART	108		033 034 053 072		131
CRAIG	003 040 135		101 102 134 139	SEARS	003 008 009 010
CURTIS MATHES	031 033 041	MGA	045 046 059		013 014 017 020
DAEWOO	005 007 010 064	MINOLTA	013 020		031 042 073 081
	065 108 110 111	MITSUBISHI	013 020 045 046		101
	112 116 117 119		049 051 059 061	SHARP	031 054 149
DAYTRON	108		151	SHINTOM	024
DBX	012 023 039 043	MTC	034 040	SONY	003 009 031 052
DYNATECH	034 053	MULTITECH	024 034		056 057 058 076
ELECTROHOME	059	NEC	012 023 039 043		077 078 149
EMERSON	006 017 025 027		048	SOUNDESIGN	034
	029 031 034 035	NORDMENDE	043	STS	013
	036 037 046 101	OPTONICA	053 054	SYLVANIA	031 033 034 059
	129 131 138 153	PANASONIC	066 070 074 083		067
FISHER	003 008 009 010		133 140 145	SYMPHONIC	034
FUNAI	034			TANDY	010 034
GE	031 033 063 072	PENTAX	013 020 031 033	TATUNG	039 043
	107 109 144 147		063	TEAC	034 039 043
GO VIDEO	132 136	PHILCO	031 034 067	TECHNICS	031 033 070
HARMAN KARDON	012 045	PHILIPS	031 033 034 054	TEKNIKA	019 031 033 034
HITACHI	004 018 026 034		067 071 101		101
	043 063 137 150	PILOT	101	THOMAS	034
INSTANTREPLAY	031 033	PIONEER	013 021 048	TMK	006
JCL	031 033	PORTLAND	108	TOSHIBA	008 013 042 047
JCPENNY	012 013 015 033	PULSAR	072		059 082 112 131
	040 066 101	QUARTZ	011 014	TOTEVISION	040 101
JENSEN	043	QUASAR	033 066 075 145	UNITECH	040
JVC	012 031 033 043	RCA	013 020 033 034	VECTOR RESEARCH	012
	048 050 055 060		040 041 062 063	VICTOR	048
	130 150 152		107 109 140 144	VIDEO CONCEPTS	012 034 046
KENWOOD	014 034 039 043		145 147	VIDEOSONIC	040
	047 048	REALISTIC	003 008 010 014	WARDS	003 013 017 024
LG (GOLDSTAR)	001 012 013 020		031 033 034 040		031 033 034 040
	101 106 114 123		053 054 101		053 054 131
LLOYD	034	RICO	058	YAMAHA	012 034 039 043
LXI	003 009 013 014	RUNCO	148	ZENITH	034 048 056
	017 034 101 106	SALORA	014		058 072 080 101
MAGIN	040				

ANNEXE

CODES DE PROGRAMMATION

CATV

Brand	Codes	Brand	Codes	Brand	Codes
ABC	003 004 039 042 046 052 053	LG (GOLDSTAR)	001 106 101 005	SHERITECH	022
AJIN	112	M-NET	037	SIGNAL	030
ANTRONIK	014	MACOM	033	SIGNATURE	052
ARCHER	005 007 014 024	MAGNAVOX	010 012 064 079	SL MARX	030
CABLE STAR	026	MEMOREX	100	SPRUCER	047 078
CENTURION	092	MOVIE TIME	028 032	STARCOM	002 004 008 009
CENTURY	007	NSC	015 028 038 071 073	STARGATE	008 030
CITIZEN	007	OAK	016 031 037 053	TADIRAN	030
COLOUR VOICE	065 090	PANASONIC	044 047	TAEKWANG	110
COMBANO	080 081	PARAGON	100	TAIHAN	105
COMTRONICS	019 030	PHILIPS	006 012 013 020 065 085 090	TANDY	017
DIAMOND	023	PIONEER	034 051 052 063 076	TEXSCAN	029
EAGLE	020 030 040	POST NEWS WEEK	016	TOCOM	039 040 056
EASTERN	057 062 066	PRUCER	059	TOSHIBA	100
ELECTRICORD	032	PTS	011 048 071 072 073 074	UNIKA	007 014 024
GE	072	PULSAR	100	UNITED CABLE	004 053
GEMINI	008 022 025 054	RCA	047	UNIVERSAL	005 007 014 024 026 027 032 035
GI	052 074	REGAL	049 050	VIEWSTAR	012 015 018 086 087 088 089
GOLDEN CHANNEL	030	REGENCY	057	ZENITH	100 114 060 093
HAMLIN	049 050 055	REMBRANT	025		
HITACHI	052 055	SAMSUNG	102 107 030 068		
HOSPITALITY	070 077	SCIENTIFIC ATLANTA	003 011 041 042 043 045 046		
JERROLD	002 003 004 008 009 010 052 069 074				

CODES DE PROGRAMMATION

HDSTB

Brand	Codes	Brand	Codes	Brand	Codes
ALPHASTAR DSR	123	HOUSTON TRACKER	033 037 039 051	PROSAT	072
AMPLICA	050		057 104	RCA	066 106
BIRDVIEW	051 126 129	HUGHES	068	REALISTIC	043 074
CHANNEL MASTER	013 014 015 018 036 055	JANIEL	060 147	SAMSUNG	123
CHAPARRAL	008 009 012 077	JERROLD	061	SATELLITE SERVICE CO	028 035 047 057 085
CITOH	054	KATHREIN	108	SCIENTIFIC ATLANTA	032 138
CURTIS MATHES	050 145	LEGEND	057	SONY	103
DRAKE	005 006 007 010 011 052 112 116 141	LG	001	STARCAST	041
DX ANTENNA	024 046 056 076	LUTRON	132	SUPER GUIDE	020 124 125
ECHOSTAR	038 040 057 058 093 094 095 096 097 098 099 100 122	LUXOR	062 144	TEECOM	023 026 075 087 088 090 107 130 137
ELECTRO HOME	089	MACOM	010 059 063 064 065	TOSHIBA	002 127
EUROPLUS	114	MEMOREX	057	UNIDEN	016 025 042 043 044 045 048 049 078 079 080 086 101 135 136
FUJITSU	017 021 022 027 133 134	NEXTWAVE	028 124 125	VIEWSTAR	115
GENERAL INSTRUMENT	003 004 016 029 031 059 101	NORSAT	069 070	WINEGARD	128 146
HITACHI	139 140	PACE SKY SATELLITE	143	ZENITH	081 082 083 084 091 120
		PANASONIC	060 142		
		PANSAT	121		
		PERSONAL CABLE	117		
		PHILIPS	071		
		PICO	105		
		PRESIDENT	019 102		
		PRIMESTAR	030 110 111		

DVD

Brand	Codes	Brand	Codes	Brand	Codes
APEX DIGITAL	022	mitsubishi	002	RCA	005 006
DENON	020 014	NAD	023	SAMSUNG	011 015
GE	005 006	ONKYO	008 017	SONY	007
HARMAN KARDON	027	PANASONIC	003 009	THOMPSON	005 006
JVC	012	PHILIPS	013	TOSHIBA	019 008
LG	001 010 016 025	PIONEER	004 026	YAMAHA	009 018
MAGNAVOX	013	PROCEED	021	ZENITH	010 016 025
MARANTZ	024	PROSCAN	005 006		

CODES DE PROGRAMMATION

Audio

Brand	Codes	Brand	Codes	Brand	Codes
AIWA	014 028 070 096 125 129 139 229 230	NAD	045 046	SANYO	019 083 234
AKAI	163	LOTTE	014 016 036 098 100 172 173 174 175 176 177 178	SCOTT	106 186
ANAM	003 014 017 023 059 106 189 216 217 235 236		179 180 181 183 201 202 208 213 214 219 223 232 238 240	SHARP	031 032 051 052 072 082 117 119 156 184 199 200 206 209
BURMECTER	252	LXI	103	SHERWOOD	005 006 158
CARVER	086	MAGNAVOX	111	SONY	044 045 109 114 118 126 248 249
CLARION	199	MARANTZ	002 018 020 025 034 041 081 090 097 112	TAEKWANG	012 020 073 074 076 077 105 161 162 163 164 165 166 167 168 169 205 231 233 242
DAEWOO	027 053 060 084 102 148 198 221	MCINTOSH	049	TEAC	010 085 106 136 185 187 237
DENON	015 075 130 143	MCS	104	TECHNICS	101 113 128 134 147 218
FANTASIA	071	MEMOREX	107	TOSHIBA	137
FINEARTS	022	NAD	046	THE	061
FISHER	089 099	ONKYO	013 040 041 047 048 056 057 132 133 140	VICTOR	088 131
LG(GOLDSTAR)	001 021 024 029 087 107 108 110 190 191 192 210 211 212 239	OPTIMUS	158	WARDS	089
HAITAI	034 035 188 222	PANASONIC	007 033 064 113 142 220 241 251	YAMAHA	054 055 066 092 199
HARMAN/KARDON	068	PENNEY	104		
INKEL	037 058 062 069 078 079 095 121 122 149 150 151 152 153 154 155 157 158 159 160 189 207 222 224 225 226 227 243 247	PHILIPS	026 112 143		
JVC	004 013 141	PIONEER	039 042 043 063 065 091 093 094 115 123 127 250		
KEC	185 186 187	QUASAR	113		
KENWOOD	038 050 067 089 170 171 197 206 215 222	RCA	080		
KOHEL	030	RCX	092		
		REALISTIC	103 106		
		SAMSUNG	124 145 146 182 193 194 195 203 204 244 245 246		
		SANSUI	011 135 138 144		

CONSEILS DE DÉPANNAGE

L'opération ne fonctionne pas normalement.	
Mauvais fonctionnement de la télécommande	<ul style="list-style-type: none"> ■ Vérifiez qu'aucun obstacle n'empêche la transmission du signal de la télécommande vers le moniteur. ■ Vérifiez que la polarité des piles est correcte (+ sur +, - sur -) ■ Vérifiez que le mode de fonctionnement à distance est correct : TV, VCR etc. ■ Remplacez les piles.
L'appareil s'éteint soudainement	<ul style="list-style-type: none"> ■ Le mode veille est peut-être activé. ■ Vérifiez les réglages de mise sous/hors tension. L'alimentation a été interrompue. ■ Aucune station d'émission n'est syntonisée avec le mode de mise en veille activé.

Mauvais fonctionnement de la fonction vidéo.	
Absence d'image et de son	<ul style="list-style-type: none"> ■ Vérifiez que l'appareil est allumé. ■ Essayez de passer sur une autre chaîne. Il s'agit peut-être d'un problème d'émission. ■ Vérifiez que le cordon d'alimentation est correctement branché sur la prise secteur. ■ Vérifiez la direction et/ou l'emplacement de l'antenne. ■ Vérifiez la prise secteur en y branchant un autre appareil.
L'image apparaît lentement après avoir allumé l'appareil	<ul style="list-style-type: none"> ■ Il est normal que l'image apparaisse lentement lorsque l'appareil s'allume. Si aucune image n'apparaît au delà de cinq minutes, contactez le service technique.
L'image et les couleurs sont mauvaises	<ul style="list-style-type: none"> ■ Réglez la Couleur à l'aide des options du menu. ■ Assurez-vous que l'appareil et le magnétoscope sont suffisamment espacés l'un de l'autre. ■ Essayez de passer sur une autre chaîne. Il s'agit peut-être d'un problème d'émission. ■ Assurez-vous que les câbles du magnétoscope sont correctement installés. ■ Activez n'importe quelle fonction pour restaurer la luminosité de l'image.
Barres verticales/horizontales ou tremblement de l'image	<ul style="list-style-type: none"> ■ Décelez une possible interférence avec un appareil ou un outil électrique.
Mauvaise réception de certaines chaînes	<ul style="list-style-type: none"> ■ Il se peut que la station d'émission ait des problèmes, syntonisez sur une autre chaîne. ■ Le signal émis par la station d'émission est faible; changez la direction de l'antenne pour recevoir un signal. ■ Détectez les sources de possibles interférences.
L'image apparaît avec des raies ou des lignes	<ul style="list-style-type: none"> ■ Vérifiez l'antenne (changez la direction de l'antenne).

CONSEILS DE DÉPANNAGE

Mauvais fonctionnement de la fonction audio.

Image normale mais absence de son

- Appuyez sur la touche VOL ▲ / ▼.
- Le son est-il activé? Appuyez sur la touche **MUTE**.
- Essayez de passer sur une autre chaîne. Il s'agit peut-être d'un problème d'émission.
- Assurez-vous que les câbles audio sont correctement installés.

Absence de son sur un des hautparleurs

- Réglez la Balance à l'aide des options du menu.

Bruit particulier provenant de l'appareil

- L'appareil émet un bruit particulier lorsque vous l'activez et le désactivez. Ce bruit est dû au changement de température ou du taux d'humidité et n'est en aucun cas le signe d'un dysfonctionnement de l'appareil.

Il existe un problème en mode PC. (S'applique seulement au mode PC)

Le signal est hors de la gamme.

- Ajustez la résolution, la fréquence de lignes ou la fréquence du balayage vertical.
- Vérifiez la source d'entrée.

Barres verticales ou raies à l'arrière-plan, bruit horizontal, position incorrecte

- Activez la configuration automatique ou ajustez l'horloge, la phase, ou la position H/V.

La couleur de l'écran n'est pas stable ou devient monochrome

- Vérifiez le câble du signal.
- Réinstallez la carte vidéo du PC.

ENTRETIEN

Vous pouvez éviter les dysfonctionnement prématurés. Un nettoyage régulier permet d'accroître la durée de vie utile de votre téléviseur. Assurez-vous de mettre votre téléviseur hors tension et de débrancher le cordon d'alimentation avant de procéder au nettoyage.

Nettoyage de l'écran

- 1 Pour dépoussiérer correctement votre écran, procédez comme suit. Humidifiez un chiffon doux avec un mélange d'eau tiède et d'adoucisseur (ou liquide vaisselle). Essorez le chiffon jusqu'à ce qu'il soit presque sec, puis frottez l'écran délicatement.
- 2 Assurez-vous de retirer l'excès d'eau sur l'écran et laissez sécher à l'air libre avant de remettre votre téléviseur sous tension.

Nettoyage de la carcasse

- Pour retirer la poussière ou les saletés, nettoyez la carcasse avec un chiffon non pelucheux doux et sec.
- N'utilisez pas de chiffon humide.

Absence prolongée

ATTENTION

- ▶ En cas d'inutilisation prolongée de votre téléviseur (par exemple si vous partez en vacances), nous vous conseillons de débrancher le cordon d'alimentation afin de ne pas endommager votre téléviseur en cas d'orage ou de surcharges électriques.

SPÉCIFICATIONS DE L'APPAREIL

MODELS		37LC2RR*	42LC2RR*
		37LC2RR-ZL	42LC2RR-ZL
Dimensions (Largeur x Hauteur x Profondeur)	avec le socle	944,0 x 729 x 286 mm 37,1 x 28,7 x 11,2 inches	1054 x 813 x 286 mm 41,4 x 32 x 11,2 inches
	sans le socle	944,0 x 659,3 x 129,7 mm 37,1 x 26 x 5,1 inches	1054 x 746 x 136,8mm 41,4 x 29,3 x 5,3 inches
Poids	avec le socle	30,4 kg/67,0 livres	42,3kg/93,2 livres
	sans le socle	25,9 kg /57,1 livres	35,7kg/78,7 livres
Conditions d'alimentation Consommation électrique Système TV Impédance de l'antenne extérieure		AC100-240V~ 50/60Hz 200W PAL/SECAM B/G/D/K, PAL I/II, SECAM L/L' 75 Ω	
Condition d'environnement	Température de fonctionnement Humidité de fonctionnement	0 ~ 40°C / 32 ~ 104°F Moins de 80%	
	Température de stockage Humidité de stockage	-20 ~ 60°C / -4 ~ 140°F Moins de 85%	

- Afin d'améliorer la qualité de ce produit, les spécifications ci-dessus sont sujettes à des modifications sans préavis.

LG Electronics Inc.

LG Electronics Inc.

