



# Жидкокристаллический телевизор

Руководство пользователя

МОДЕЛЬ: 15LS1R \*

20LS1R \*



Перед изучением данного руководства и началом работы с телевизором внимательно прочитайте **Information Manual (Инструкцию пользователя)**.

Сохраните его для использования в будущем. Запишите номер модели и серийный номер телевизора. Когда вам понадобится техническое обслуживание телевизора, посмотрите на табличке, прикрепленной к задней крышке, и сообщите в сервисный центр следующую информацию.

---

# Содержание

---

<b>Установка</b>	<b>3</b>
<b>Местоположение и функции органов управления</b>	<b>6</b>
Пульт дистанционного управления Установка батареек в ПДУ / Передняя / Задняя панель	
<b>Управление основными функциями ателевизора</b>	<b>10</b>
Включение и выключение Выбор языка экранного меню OSD или страны	
<b>Экранные меню</b>	<b>11</b>
Выбор из меню / Переключение каналов Регулировка громкости звука	
<b>Настройка на телевизионные станции</b>	<b>12</b>
Автоматическая настройка на телевизионные станции Ручная настройка на станции Редактирование программ / Любимый Канал Вызов таблицы программ	
<b>Настройка изображения</b>	<b>17</b>
Изображение CSM (Запоминание цветов) Регулировка параметров изображения	
<b>Настройка звука</b>	<b>18</b>
Режим состояния звука / Настройка звука Прием стереофонических программ и программ, передаваемых на двух языках Прием передач, передаваемых в системе звукового сопровождения NICAM Выбор выходного сигнала звукового сопровождения	
<b>Меню времени</b>	<b>20</b>
Часы / Время включения/выключения Авто-откл. / Таймер 'сон'	
<b>Другие функции</b>	<b>22</b>
Выбор режимов TV, AV или PC Автоматическое переключение в режим AV (аудио/видео) Электронный замок от детей/ Индикатор питания	
<b>Телетекст</b>	<b>24</b>
Выбор языка телетекста / Включение и выключение функции телетекста Простой текст / Текст СВЕРХУ БЫСТРЫЙ ТЕКСТ / Специальные функции телетекста	
<b>Подключение внешней аппаратуры</b>	<b>26</b>
Гнездо антенны Евроразъем (VCR) / Входные гнезда для S-Video/Audio (S-Video) Евроразъем (DVD) Входные разъемы DTV (15LS1R*) Разъем аудио/видео / Гнездо для наушников	
<b>Connection of PC</b>	<b>28</b>
PC в разъеме (15LS1R*) Настройка ПК	
<b>Устранение неисправностей</b>	<b>30</b>
<b>Спецификации продукта</b>	<b>32</b>

---

# Установка

---

## Установка Подставки

1. Соедините ножку с нижней частью подставки. Вставьте ножку в нижнюю часть подставки до щелчка.
2. Аккуратно положите телевизор на мягкую поверхность экраном вниз, чтобы защитить телевизор и экран от повреждения.
3. Поместите подставку на телевизор, как показано на рисунке.

**Примечание.** Приведенная здесь схема может несколько отличаться от реальной.

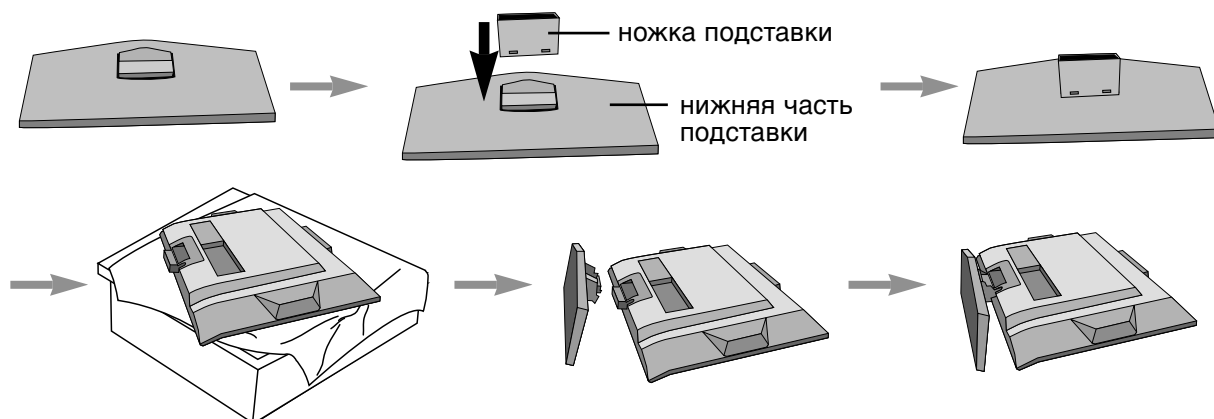

## Отсоединение подставки

1. Положите устройство экраном вниз на подушку или мягкую ткань.
2. Возьмитесь за подставку двумя руками и потяните ее вверх.
3. Потяните края нижней части подставки на себя, нажимая защелку вверх.
4. Возьмитесь за нижнюю часть подставки и резко потяните на себя, чтобы отделить ее от основания.
5. Зажав 2 защелки, потяните основание подставки, чтобы отсоединить его.

**Примечание.** Приведенная здесь схема может несколько отличаться от реальной.

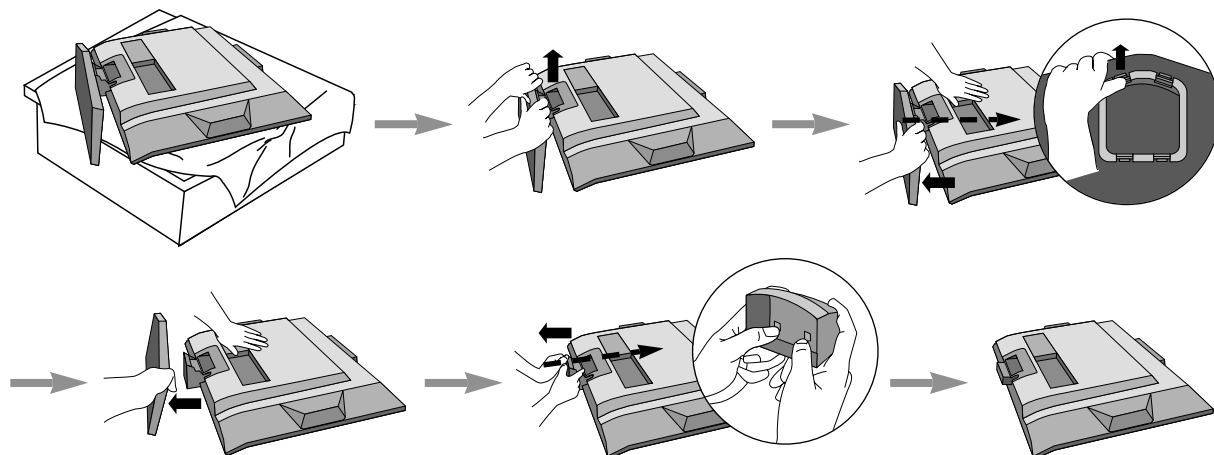

---

# Установка

---

## Подключение телевизора

1. Подключите антенный кабель к разъему с маркировкой **ANTENNA IN** на задней панели. Для лучшего приема используйте наружную антенну.
2. Информацию о том, как подключить дополнительное оборудование см. в разделе Подключение внешнего оборудования.
3. Подсоедините кабель питания.

**Примечание.** Приведенная здесь схема может несколько отличаться от реальной.

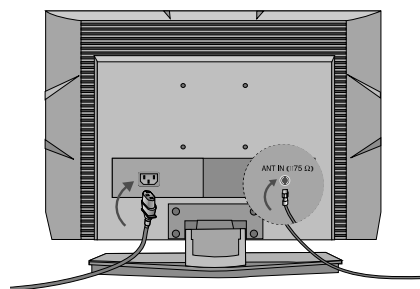

## ОСНОВНЫЕ ПОДКЛЮЧЕНИЯ

1. Подсоедините необходимые кабели. Подсоедините кабели и аккуратно заправьте их в держатель. Инструкции по подключению дополнительного оборудования см. в разделе Подключение к внешнему оборудованию.

2. Установите **КОРОБ ДЛЯ КАБЕЛЕЙ**, как показано на рисунке.

**Примечание.** Приведенная здесь схема может несколько отличаться от реальной.

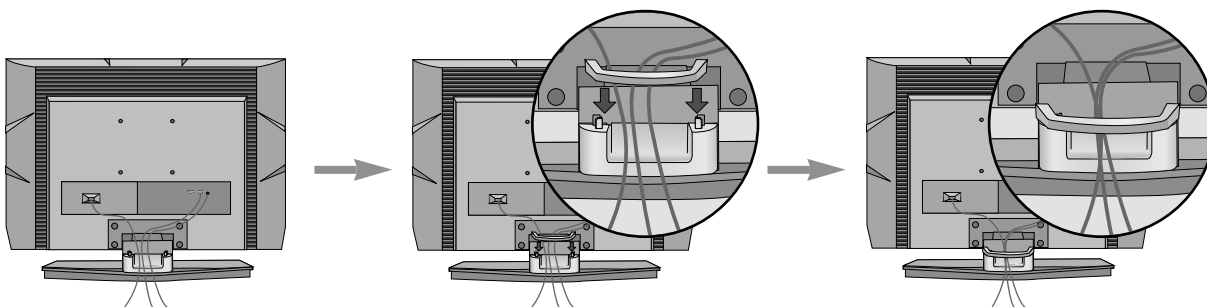

## КАК СНЯТЬ КОРОБ ДЛЯ КАБЕЛЕЙ

Возьмите **КОРОБ ДЛЯ КАБЕЛЕЙ** двумя руками и потяните его вверх.

**Примечание.** Перемещая устройство, не держите его за **КОРОБ ДЛЯ КАБЕЛЕЙ**. (Если устройство упадет, оно может сломаться, а вы – получить травму.)

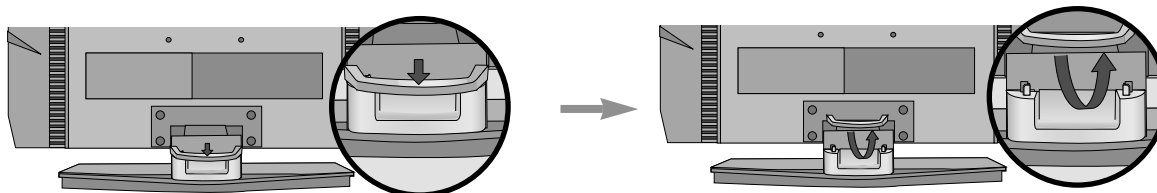

---

# Установка

---

## Монтаж на стену: горизонтальное размещение

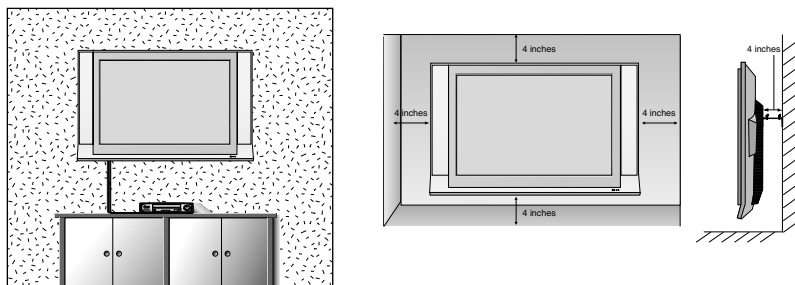

Для обеспечения необходимой вентиляции необходимо предусмотреть 10-сантиметровый зазор от боковых и задней стенок телевизора до стены. Подробные инструкции по настенному монтажу можно получить у продавца. Рекомендуется прочитать дополнительную инструкцию по установке и регулировке наклонного настенного кронштейна.

## Настольное размещение на подставке



Для обеспечения необходимой вентиляции необходимо предусмотреть 10-сантиметровый зазор от боковых и задней стенок телевизора до стены.

## Настройка положения дисплея

Выберите максимально удобное положение панели.

### • Угол наклона

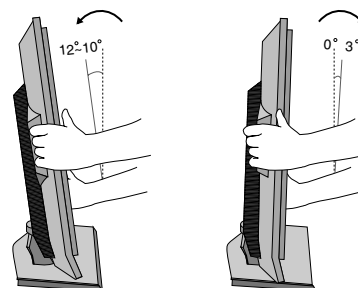

## Размещение

Установите телевизор так, чтобы на экран не попадал яркий электрический или прямой солнечный свет. Защищайте устройство от излишней вибрации, попадания влаги и пыли или перегрева. Убедитесь, что расположение телевизора не препятствует свободному току воздуха. Не закрывайте вентиляционные отверстия на задней крышке.

Если вы хотите разместить телевизор на стене, подсоедините монтажные детали стандарта VESA (поставляемые дополнительно) к задней панели телевизора.

Если вы устанавливаете устройство с помощью настенного кронштейна (поставляется отдельно), тщательно закрепите кронштейн во избежание падения устройства.

# Местоположение и функции органов управления

Управление всеми функциями может осуществляться с пульта дистанционного управления. Некоторые функции могут быть изменены с помощью кнопок на панели приставки.

## Пульт дистанционного управления

Прежде чем пользоваться пультом дистанционного управления, вставьте в него элементы питания.

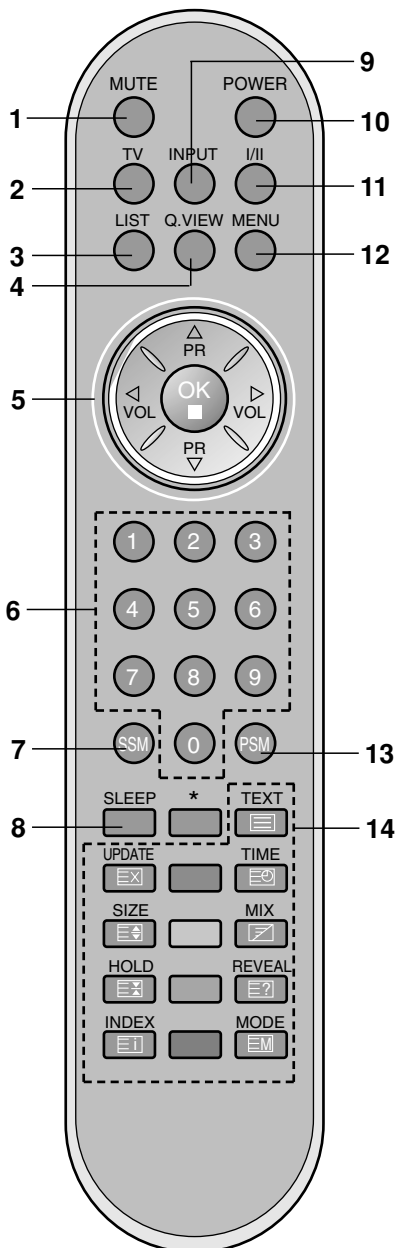

### 1. Выключенит звука

Включает и выключает звук.

Нажмите кнопку **MUTE** Звук отключается, и на экране телевизора появляется индикатор . Вы можете снова включить звук с помощью нажатия кнопок **MUTE**, **◀ / ▶**, **Режим состояния звука** или **I/II**.

### 2. TV

Возврат в режим ТВ.

Убирает меню с экрана.

Включает телевизор из дежурного режима.

### 3. LIST

Выводит на экран таблицу программ.

### 4. Q.VIEW

Возвращает к программе, которую вы смотрели перед этим.

Для возврата к программе предыдущего просмотра нажмите кнопку **Q.VIEW**.

**Примечание** : Эта функция работает, если любимая программа выключена. (Другими словами, нажатие этой кнопки воспроизведет сохраненную любимую программу).

### 5. ▲ / ▼ (ПРОГРАММА ВВЕРХ/ВНИЗ)

Включает телевизор из дежурного режима.

Выбирает программу или пункт меню.

### ◀ / ▶ (ГРОМКОСТЬ УВЕЛИЧИТЬ/УМЕНЬШИТЬ)

Регулирует громкость.

Изменяет установки в меню.

### OK

Принимает ваш выбор или показывает текущий режим.

### 6. Кнопки с цифрами

Включают находящийся в дежурном режиме телевизор или напрямую выбирают номер программы.

### 7. Режим состояния звука

Восстанавливает предпочитаемую вами настройку звука.

### 8. SLEEP

Устанавливает таймер 'сон'.

### 9. INPUT

Выбрать режим дистанционного управления.

# Местоположение и функции органов управления

## 10. ВКЛЮЧЕНИЕ/ВЫКЛЮЧЕНИЕ

Включает телевизор из дежурного режима и переключает его в дежурный режим.

## 11. I/II

Выбирает язык для передачи, которая ведется на двух языках.

## 12. МЕНЮ

Вызывает экранное меню.

## 13. Изображение

Восстанавливает предпочитаемую вами настройку изображения.

## 14. Кнопки телетекста

Данные кнопки используются в режиме телетекста. Дальнейшие подробности смотрите в разделе 'Телетекст'.

## \* : Nincs funkciója

**Színgombó** : Csak a teletext vezérlésére és a programhely lista szerkesztésére használhatók.

## Установка батареек в ПДУ

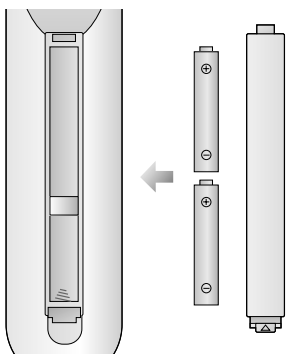

Пульт дистанционного управления работает от двух батареек AAA. Осторожно сдвиньте крышку ПДУ, чтобы открылось отделение для батареек. Установите две батарейки, соблюдая полярность согласно символам (+ и -) внутри отделения для батареек. Он может несколько отличаться от вида панели вашего телевизора.

**Примечание** : Во избежание повреждений ПДУ вследствие вытекания электролита из батареек извлеките батарейки из ПДУ, если вы не намерены пользоваться ПДУ в течение длительного времени.

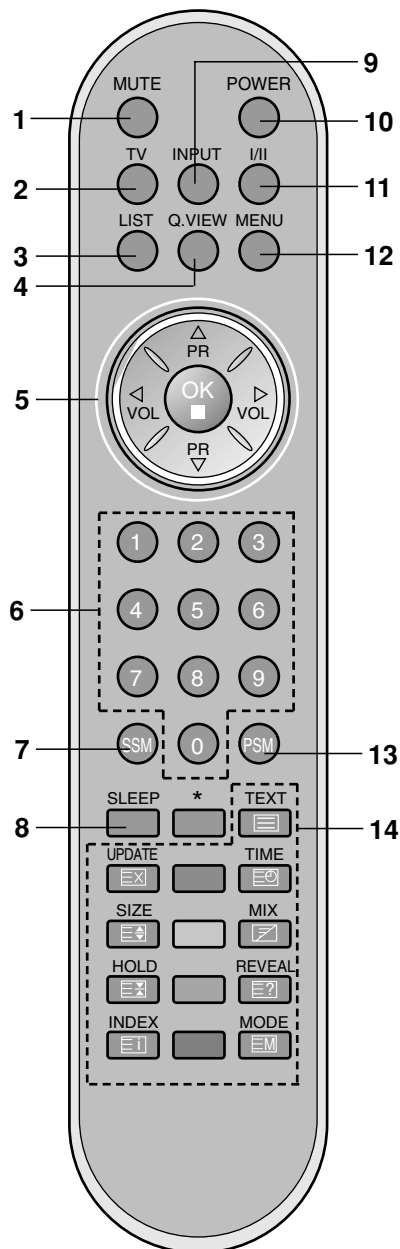

---

# Местоположение и функции органов управления

---

## Передняя

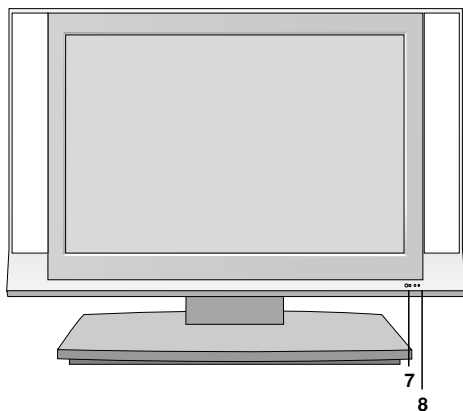

A készülék felső

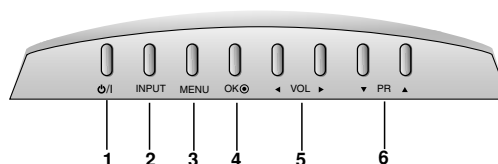

- 1. ВКЛЮЧЕНИЕ/ВЫКЛЮЧЕНИЕ (ON/OFF) (ϕ / I)**  
включает устройство из режима ожидания или переключает его в режим ожидания.
- 2. INPUT**  
Выбрать режим дистанционного управления.
- 3. МЕНЮ**  
Вызывает экранное меню.
- 4. ОК**  
Принимает ваш выбор или показывает текущий режим.
- 5. ◀ / ▶ (ГРОМКСТЬ УВЕЛИЧИТЬ/УМЕНЬШИТЬ)**  
Регулирует громкость.  
Изменяет установки в меню.
- 6. ▲ / ▼ (ПРОГРАММА ВВЕРХ/ВНИЗ)**  
Включает телевизор из дежурного режима.  
Выбирает программу или пункт меню.
- 7. Приемник сигналов дистанционного управления**
- 8. ИНДИКАТОР ПИТАНИЯ/ДЕЖУРНЫЙ РЕЖИМ**  
В режиме ожидания горит красный свет.  
В рабочем режиме горит зеленый свет.



# Местоположение и функции органов управления

## Задняя панель

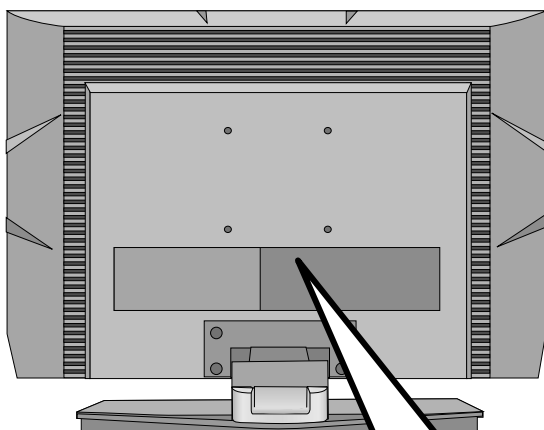

### 15LS1R\*

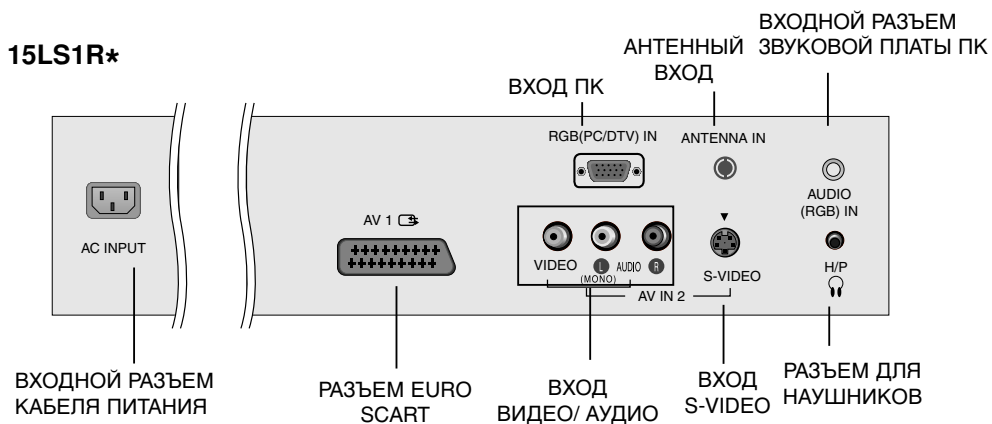

### 20LS1R\*

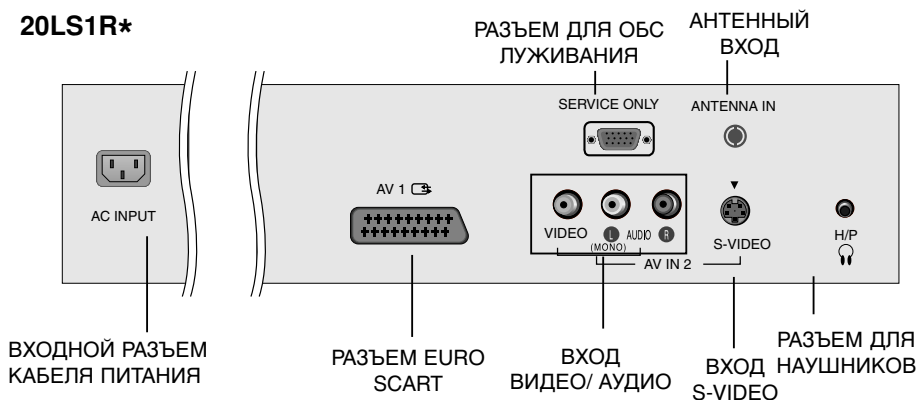

# Управление основными функциями телевизора

## Включение и выключение

1. для полного включения установки нажмите кнопки **POWER**, **▲ / ▼**, **TV**, **INPUT** или **NUMBER**.
2. Нажмите кнопку **POWER**. Телевизор возвращается в режим ожидания.
3. для выключения установки отсоедините сетевые штепсели.

**Примечание :** Если при включенном телевизоре происходит отсоединение вилки шнура питания от розетки электросети, то после подключения вилки шнура питания к розетке электросети в телевизоре будет устанавливаться режим ожидания.

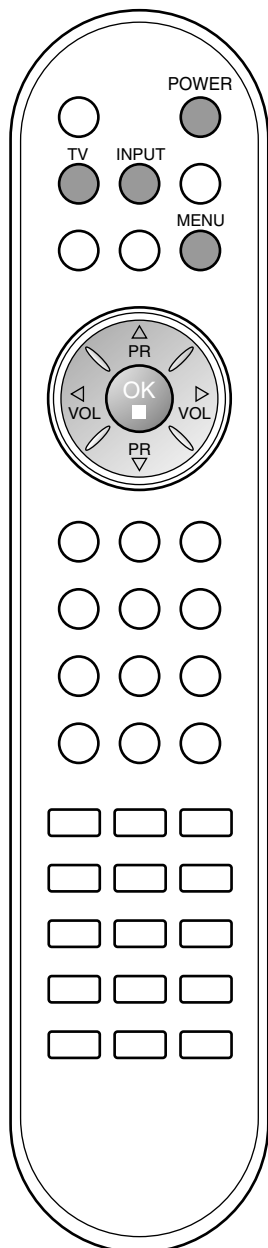

## Выбор языка экранного меню OSD или страны

Когда телевизор включается в первый раз, на экране появляется меню руководства по установке.

1. Нажмите кнопку **▲ / ▼ / ◀ / ▶**, затем с помощью кнопки **OK** выберите язык.
2. Нажмите кнопку **▲ / ▼ / ◀ / ▶**, затем с помощью кнопки **OK** выберите страну.

\* Если нужно изменить выбранный язык или страну:

1. Нажмите кнопку **АЕОЮ**, затем с помощью стрелок **▲ / ▼** выберите меню **СПЕЦИАЛ**.
2. Для выбора режима **Язык** нажмите кнопку **▶**, затем кнопку **▲ / ▼**. Прежде всего выберите язык пользования.  
Для выбора режима **Страна** нажмите кнопку **▶**, затем кнопку **▲ / ▼**.
3. Нажмите кнопку **▶**, затем с помощью кнопки **▲ / ▼ / ◀ / ▶** выберите другой язык или страну.
4. Нажмите кнопку **OK**.
5. Нажмите кнопку **TV** для возврата к нормальному просмотру телевизионных программ.

**Примечание :**

- a. Если вы не закончили установку **Руководства по инсталляции**, нажав на кнопку **MENU**, или из-за превышения лимита времени отображения экранного меню, меню снова появится при включении прибора.
- b. Если вы выбрали неверное название страны, могут возникнуть некоторые проблемы с отображением телетекста.
- c. Арабский язык и иврит добавляются к списку **Руководства по инсталляции** в соответствии со списком стран, в которых говорят на этих языках.

# Экранные меню

## Выбор из меню

1. Нажать кнопку **MENU (МЕНЮ)**, а затем кнопку **▲ / ▼** для отображения каждого меню.
2. Для выбора меню нажмите кнопку **▶** затем **▲ / ▼**.
3. Измените установку позиций в подменю или меню при помощи кнопок **◀ / ▶**.

Вы можете попасть на верхнее меню с помощью кнопки **OK** и чтобы перейти на меню ниже уровнем нажмите кнопку **MENU (МЕНЮ)**.

### Примечание :

- a. В режиме TV/AV (ТВ/Видео) экранное меню для модели (20LS1R\*) не отображается.
- b. В режиме системы телетекста, MENU не будет отображаться.
- c. В некоторых моделях телевизоров такие пункты меню, как **Язык** не показываются в экранных меню.

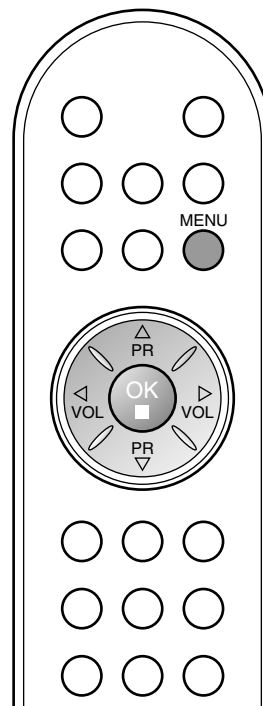

## Переключение каналов

Вы можете выбирать номер телевизионного канала посредством кнопки **▲ / ▼**.

## Регулировка громкости звука

Для выполнения регулировки громкости звука нажмите кнопку **◀ / ▶**.

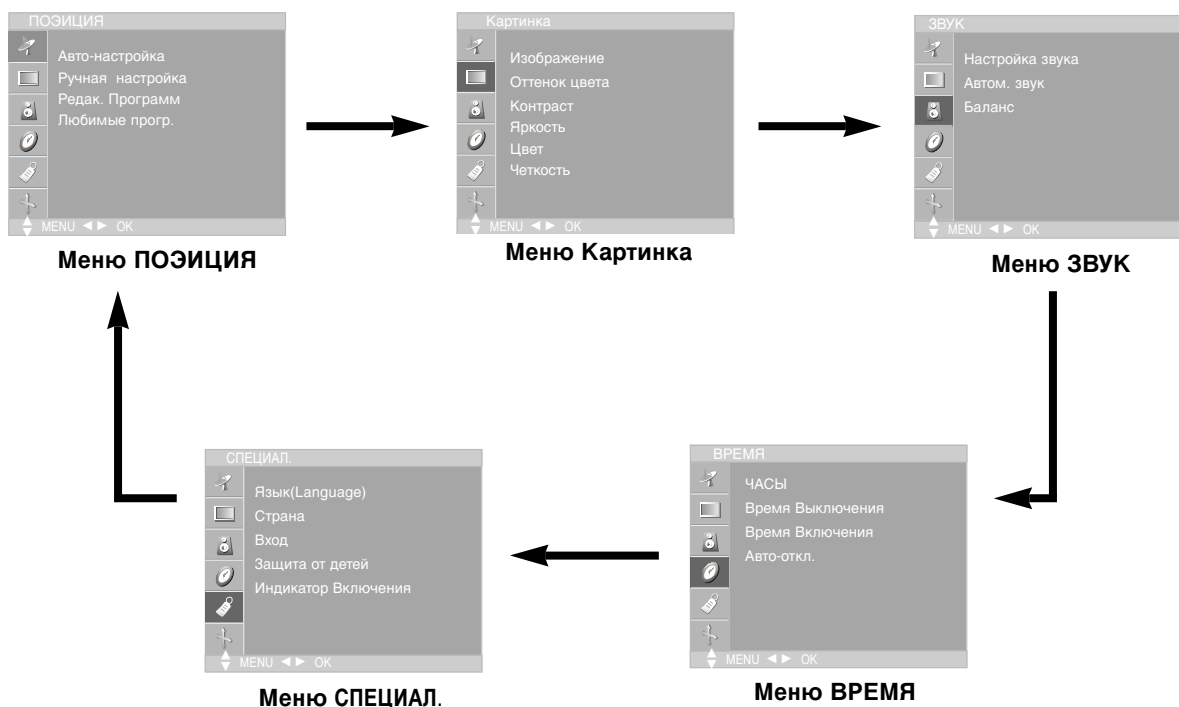

# Настройка на телевизионные станции

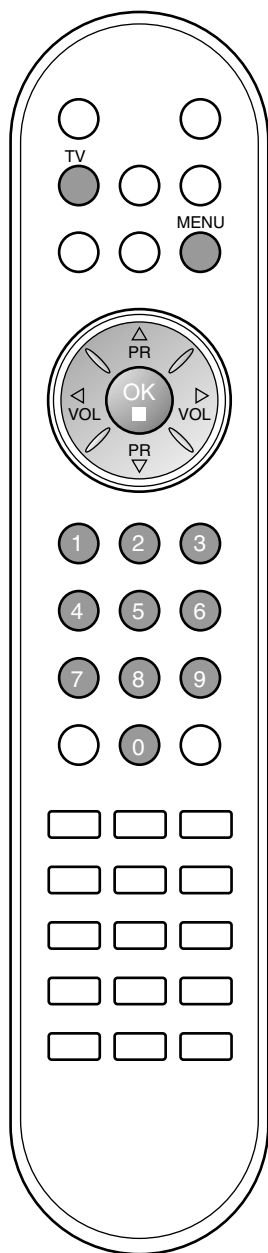
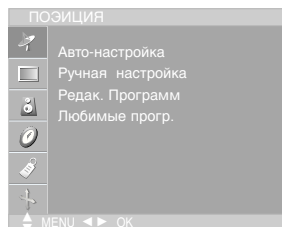

В вашем телевизоре может быть запомнена настройка максимум на 100 телевизионных станций (под номерами программ от 00 до 99). После того, как вы настроились на станции, вы будете иметь возможность использовать кнопки ▲ / ▼ или цифровые кнопки для выбора запрограммированных вами станций. На станции можно настраиваться в автоматическом или ручном режиме.

## Автоматическая настройка на телевизионные станции

При использовании этого способа запоминается настройка на все принимаемые телевизионные станции. Режим автоматической настройки рекомендуется использовать, когда вы только что приобрели телевизор.

1. Нажать кнопку **MENU (МЕНЮ)**, а затем кнопку ▲ / ▼, чтобы перейти к меню **ПОЗИЦИЯ**.
2. Нажмите кнопку ► затем ▲ / ▼ чтобы выбрать **Авто-настройка**.



3. Нажмите кнопку ► В меню **Система** нажмите кнопку ► и с помощью кнопок ▲ / ▼ выберите телевизионный стандарт;  
**BG** : PAL B/G, SECAM B/G (Европа/Восточная Европа)  
**I** : PAL I/II (Великобритания/Ирландия)  
**DK** : PAL D/K, SECAM D/K (Восточная Европа)  
**L** : SECAM L/L' (Франция)
4. Нажмите кнопку **OK**.
5. Нажатием кнопок ▲ / ▼ выберите пункт меню **Запомнить с**.
6. Выберите начальный номер программы кнопкой ◀ / ▶ или нажатием самого номера на панели меню. Любой номер до 10 вводится с цифрой '0' в начале, например '05' для 5 канала.
7. Нажатием кнопок ▲ / ▼ выберите пункт меню **Поиск**.

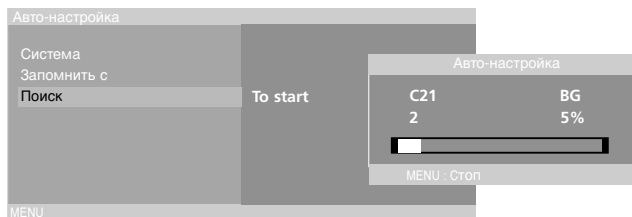

8. Нажмите кнопку ► для начала автоматического поиска. Запоминается настройка на все принимаемые телевизионные станции. Наименование станции закрепляется за теми станциями, которые передают VPS (служба вещания видео программ), PDC (регулирование вещания программ) или данные ТЕЛТЕКСТА. Если станции невозможно присвоить наименование, то в этом случае присваивается номер канала и сохраняется под обозначением **C** (V/UNF 01-69) или **S** (диапазон кабельной сети 01-47), идущим вслед за номером.

Для остановки автоматического поиска нажмите кнопку **MENU**. Когда автоматическая настройка завершена, на экране появляется меню **Редак. Программ**. Для редактирования запомненных программ обратитесь к разделу 'Редактирование программ'.

9. Нажмите кнопку **TV** для возврата к нормальному просмотру телевизионных программ.

# Настройка на телевизионные станции

## Ручная настройка на станции

Режим ручной предварительной установки телевизионных каналов позволяет вам настроить телевизионные станции и расположить их в любой удобной для вас последовательности. Также вы можете дать программе имя, состоящее из пяти символов для каждого номера программы.

1. Нажать кнопку **MENU (МЕНЮ)**, а затем кнопку **▲ / ▼**, чтобы перейти к меню канала.
2. Нажмите кнопку **▶** затем **▲ / ▼** чтобы выбрать **Ручная настройка**.
3. Нажмите кнопку **▶** затем **▲ / ▼** выберите пункт меню **Память**.

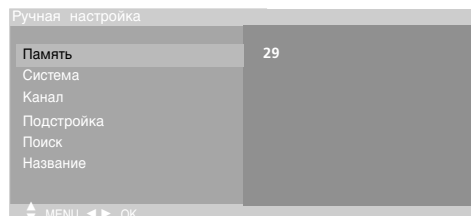

4. Выберите нужный номер программы (0 to 99) цифровыми кнопками **◀ / ▶** в **Память** в меню. При вводе любого номера меньше 10, введите перед номером цифру **'0'**. Например, **'05'** для номера 5.
5. Нажатием кнопка **▲ / ▼** выберите пункт меню **Система**.
6. В меню Система нажмите кнопку **▶** и с помощью кнопок **◀ / ▶** выберите телевизионный стандарт ;  
**BG** : PAL V/G, SECAM V/G (Европа/Восточная Европа)  
**I** : PAL I/II (Великобритания/Ирландия)  
**DK** : PAL D/K, SECAM D/K (Восточная Европа)  
**L** : SECAM L/L' (Франция)
7. Нажмите кнопку **OK**.
8. Нажатием кнопка **▲ / ▼** выберите пункт меню **Канал**.
9. В меню **Канал** нажмите кнопку **▶** и с помощью кнопок **▲ / ▼** выберите **VHF/UHF (ОВЧ/УКВ)** или **Cable (Кабель)**.  
По возможности изберите номер канала цифровыми кнопками. При вводе любого номера меньше 10, введите перед номером цифру **'0'**. Например, **'05'** для номера 5.
10. Нажмите кнопку **OK**.
11. Нажатием кнопка **▲ / ▼** выберите пункт меню **Подстройка**.
12. Отрегулируйте частоту телевизора с помощью кнопок **◀ / ▶**.
13. Нажмите кнопку **OK**.
14. Нажатием кнопка **▲ / ▼** выберите пункт меню **Поиск**.
15. Нажмите кнопку **▶**, а затем кнопку **◀ / ▶** чтобы запустить поиск в пункте меню **Поиск**. Когда канал найден, поиск останавливается.



16. Нажмите кнопку **OK**.
17. Чтобы сохранить настройку на следующую станцию, повторите шаги с 3 по 16.
18. Нажмите кнопку **TV** для возврата к нормальному просмотру телевизионных программ.

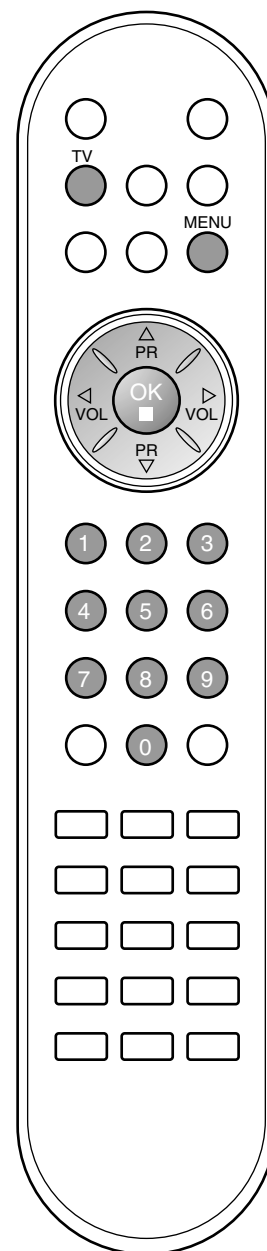
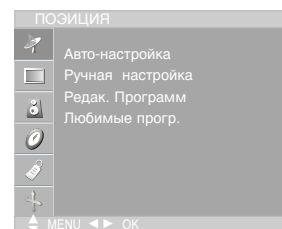

# Настройка на телевизионные станции

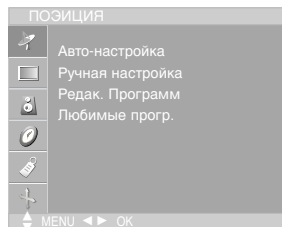

## Присвоение названия станции

1. Повторите шаги 1-2 раздела 'Ручная настройка на станции'.
2. Нажмите кнопку ► затем ▲ / ▼ выберите пункт меню **Название**.
3. Нажмите кнопку ►. Вы можете использовать пробел, +, -, цифры от 0 до 9 и буквы от A до Z.

A~Z ↔ a~z ↔ [ ] ↔ 0~9 ↔ ? ↔ ! ↔ # ↔ - ↔ +  
↑ \_\_\_\_\_ ↑  
[ ] : пробел,

кнопкой ◀ вы можете проводить выбор в противоположном направлении.

4. Выберите следующую позицию, нажав кнопку ◀ / ▶, затем выберите второй символ и т. д.
5. Нажмите кнопку **OK**.
6. Нажмите кнопку **TV** для возврата к нормальному просмотру телевизионных программ.

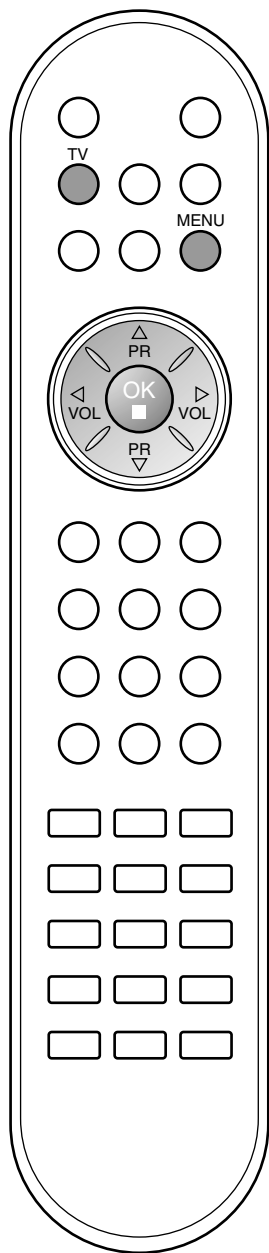

# Настройка на телевизионные станции

## Редактирование программ

Эта функция позволяет вам удалять или пропускать сохраненные программы. Вы можете также переместить некоторые станции на другие номера программ или вставить "пустую" станцию на выбранный номер программы.

1. Нажать кнопку **MENU (МЕНЮ)**, а затем кнопку **▲ / ▼**, чтобы перейти к меню **ПОЗИЦИЯ**.
2. Нажмите кнопку **▶** затем **▲ / ▼** чтобы выбрать **Редак. Программ**.
3. Нажмите кнопку **▶** чтобы появилось меню **Редак. Программ**.

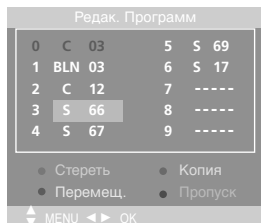

### Удаление программы

1. Кнопками **▲ / ▼** или **◀ / ▶** выберите программу, подлежащую удалению.
2. Дважды нажмите **КРАСНУЮ** кнопку. Выбранная программа удаляется, а все последующие программы перемещаются вверх на одну позицию.

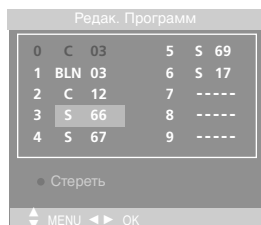

### Копирование программы

1. Кнопками **▲ / ▼** или **◀ / ▶** выберите программу, подлежащую копированию.
2. Нажмите **ЗЕЛЕНУЮ** кнопку. Все последующие программы перемещаются вперед на одну позицию.

### Перемещение программы

1. Кнопками **▲ / ▼** или **◀ / ▶** выберите программу, подлежащую перемещению.
2. Нажмите **ЖЕЛТУЮ** кнопку.
3. Переместите программу на желаемый номер программы с помощью кнопок **▲ / ▼** или **◀ / ▶**.
4. Вновь нажмите **ЖЕЛТУЮ** кнопку, чтобы выключить эту функцию.

### Пропуск номера программы

1. Кнопками **▲ / ▼** или **◀ / ▶** выберите номер программы, подлежащей пропуску.
2. Нажмите **СИНЮЮ** кнопку. Номер пропускаемой программы окрасится в синий цвет.
3. Вновь нажмите **СИНЮЮ** кнопку, чтобы выключить эту функцию. Когда номер программы пропускается, это означает, что вы не сможете ее выбрать в нормальном режиме работы телевизора с помощью кнопок **▲ / ▼** переключения программ. Если вы пожелаете выбрать программу с пропущенным номером, напрямую введите номер программы с помощью цифровых кнопок или выберите ее в меню редактирования программ или в таблице программ.

Нажмите кнопку **TV** для возврата к нормальному просмотру телевизионных программ.

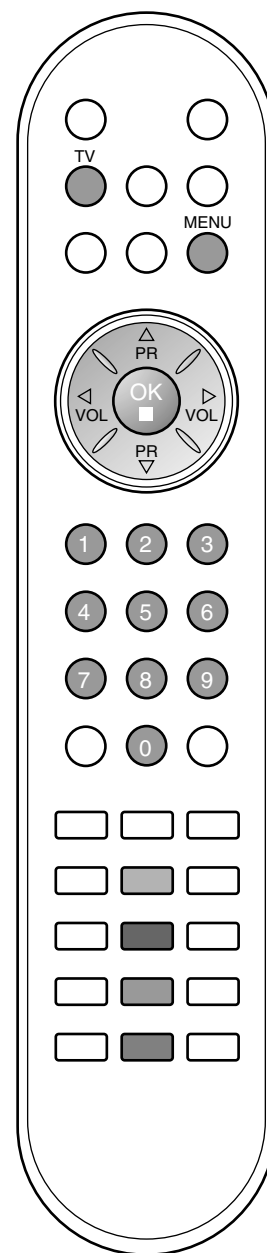
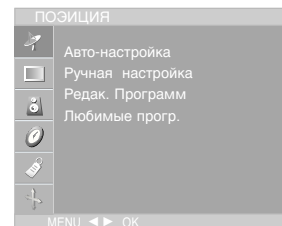

# Настройка на телевизионные станции

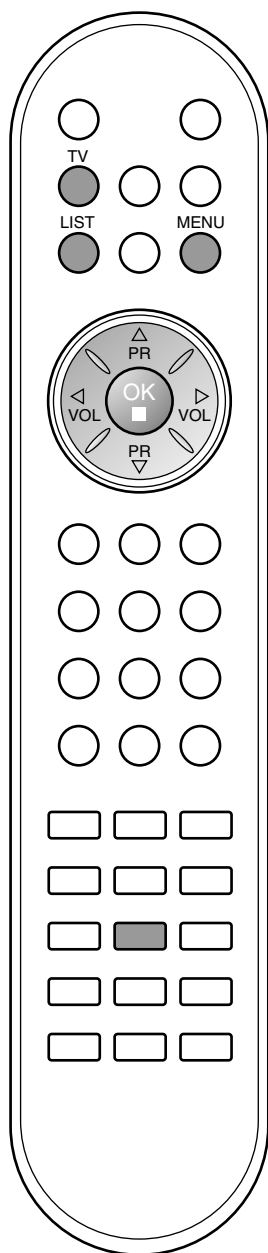
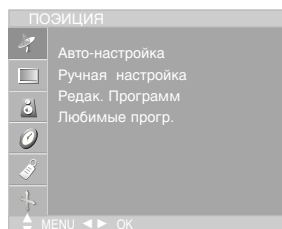

## Любимый канал

Эта функция позволит сразу переключиться Вам на любимые каналы.

1. Нажать кнопку **MENU (МЕНЮ)**, а затем кнопку **▲ / ▼**, чтобы перейти к меню **ПОЗИЦИЯ**.
2. Нажмите кнопку **▶** затем **▲ / ▼** чтобы выбрать **Любимые программы**.



3. Нажмите кнопку **▶** затем **◀ / ▶** выберите пункт меню **Вкл.** или **Выкл.**
4. Нажатием кнопок **▲ / ▼** выберите пункт меню **-- -----**.
5. Выбрать желаемую программу с помощью клавиш **◀ / ▶**.
6. Чтобы сохранить другие программы, повторить пункты 4 и 5. Вы можете сохранить до 8 программ.
7. Нажмите кнопку **TV** для возврата к нормальному просмотру телевизионных программ.

Чтобы выбрать сохраненную программу, необходимо повторно нажать клавишу **ЖЕЛТУЮ**.

## Вызов таблицы программ

Вы можете проверить сохраняемые в памяти программы, вызвав на экран таблицу программ.

### Вывод на экран таблицы программ

Нажмите кнопку **LIST (список)**, чтобы вывести на экран таблицу программ. Таблица программ появляется на экране. Одна таблица программ содержит десять программ, как указано ниже.

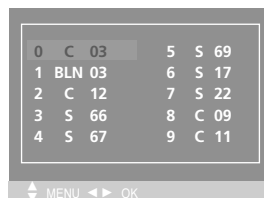

### Примечание:

- a. Вы можете обнаружить, что некоторые программы имеют номера синего цвета. Они были установлены на пропуск при автоматической настройке или в режиме редактирования программ.
- b. У некоторых программ в таблице программ показан только номер канала и это означает, что отсутствует присвоенное им название станции.

### Выбор программы в таблице программ

Выберите программу нажатием кнопок **▲ / ▼** или **◀ / ▶**. Затем нажмите кнопку **OK**.

Телевизор переключится на программу с выбранным номером.

### Просмотр страниц таблицы программ

В таблице программ есть 10 страниц, которые содержат 100 программ. Страницы последовательно "перелистываются" нажатием кнопок **▲ / ▼** или **◀ / ▶**.

Нажмите кнопку **TV** для возврата к нормальному просмотру телевизионных программ.



# Настройка изображения

## Изображение

1. Нажать кнопку **MENU (МЕНЮ)**, а затем кнопку **▲ / ▼**, чтобы перейти к меню Картинка.
2. Нажмите кнопку **▶** затем **▲ / ▼** чтобы выбрать **Изображение**.
3. Нажмите кнопку **▶** затем **▲ / ▼** для выбора установки изображения на **Изображение** меню.
4. Нажмите кнопку **OK**.

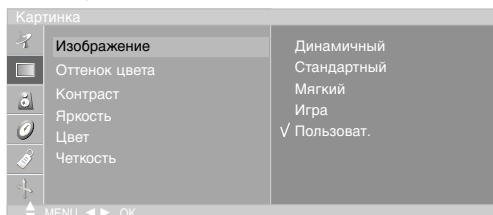

5. Нажмите кнопку **TV** для возврата к нормальному просмотру телевизионных программ.

Вы можете также вернуться к желаемому изображению (**Динамичный**, **Стандартный**, **Мягкий**, **Игра** или **Пользоват.**) с помощью кнопки **Изображение** на пульте дистанционного управления. **Динамичный**, **Стандартный**, **Мягкий** и **Игра** установки изображения запрограммированы на заводе для получения оптимального качества изображения и не могут изменяться.

## CSM (Запоминание цветов)

Выбор заводской настройки цветов.

1. Нажать кнопку **MENU (МЕНЮ)**, а затем кнопку **▲ / ▼**, чтобы перейти к меню Картинка.
2. Нажмите кнопку **▶** затем **▲ / ▼** чтобы выбрать **Оттенок цвета**.
3. Нажмите кнопку **▶** и с помощью кнопки **▲ / ▼** выберите нужную настройку цветов в меню **CSM: Cool (Холодная), Normal (Обычная), Warm (Теплая)** или **User (По выбору) (Red (красный), Green (зеленый), Blue (синий))**.
4. Нажмите кнопку **OK**.
5. Нажмите кнопку **TV** для возврата к нормальному просмотру телевизионных программ.

## Регулировка параметров изображения

Вы можете осуществлять регулировку контраста, яркости, насыщенности цвета, четкости изображения.

1. Нажать кнопку **MENU (МЕНЮ)**, а затем кнопку **▲ / ▼**, чтобы перейти к меню Картинка.

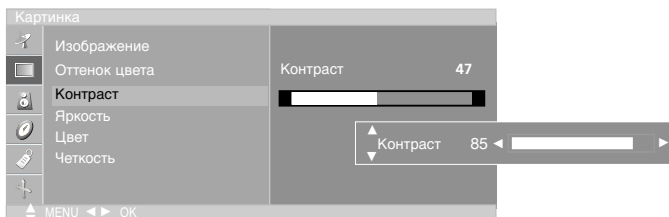

2. Нажмите кнопку **▲ / ▼** для выбора желаемого вида изображения.
3. Нажмите кнопку **◀ / ▶** чтобы сделать нужную настройку.
4. Нажмите кнопку **TV** для возврата к нормальному просмотру телевизионных программ.

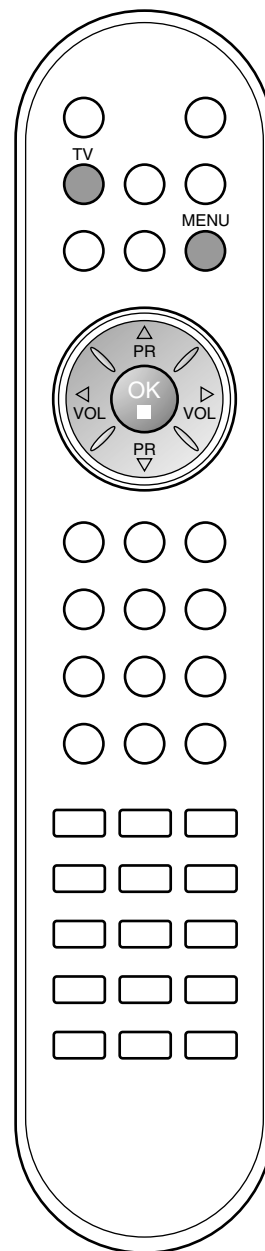
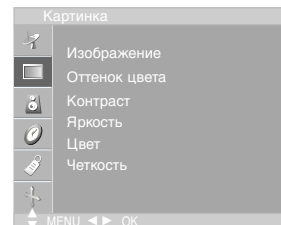

# Настройка звука

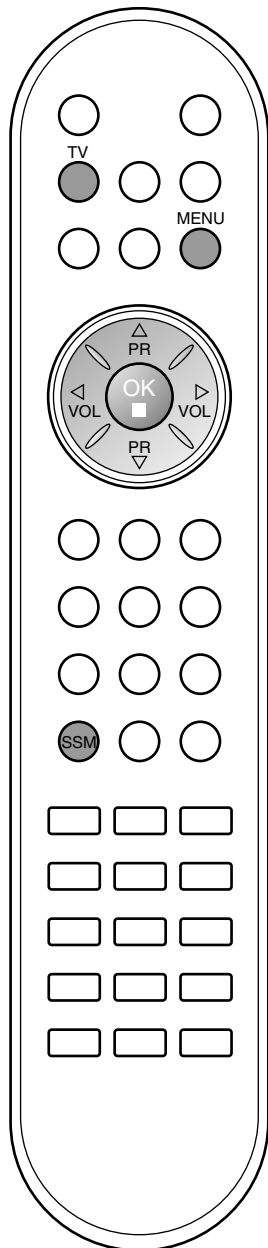
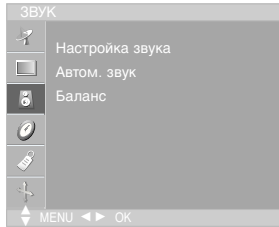

## Режим состояния звука

Вы можете выбрать подходящее для вас звучание при просмотре телевизора в зависимости от характера передачи: Плоский, Музыка (Музыка), Кино или Спорт также вы можете регулировать акустическую частоту эквалайзера.

1. Нажать кнопку **MENU (МЕНЮ)**, а затем кнопку **▲ / ▼**, чтобы перейти к меню звукового сопровождения.

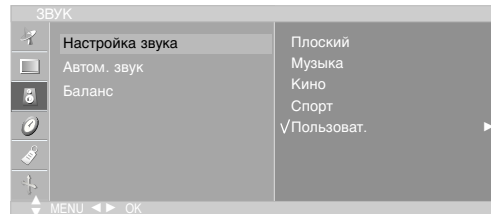

2. Нажмите кнопку **▶** затем **▲ / ▼** чтобы выбрать **Режим состояния звука**.
3. Нажмите кнопку **▶** затем **▲ / ▼** чтобы выбрать установку изображения на **Режим состояния звука** меню.

### Настройка частоты звука

- a. Нажмите кнопку **OK** в **Пользователь**.
- b. Выберите нужную полосу звуковых частот нажатием кнопки **◀ / ▶**.
- c. Установите необходимый уровень звука в этой полосе при помощи кнопки **▲ / ▼**.
- d. Нажмите кнопку **OK**, чтобы сохранить эти настройки эквалайзера, установленные пользователем.

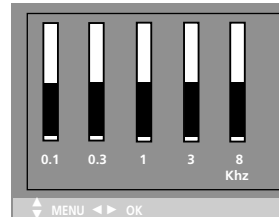

Нажмите кнопку **TV** для возврата к нормальному просмотру телевизионных программ.

Вы также можете повторно вызвать желаемые звуковые параметры (**Плоский**, **Музыка**, **Кино**, **Спорт** или **Пользователь**) с помощью кнопки **Режим состояния звука** на пульте дистанционного управления.

Параметры режимов **Плоский**, **Музыка**, **Кино** и **Речь** программируются на заводе для получения наилучшего воспроизведения звука, соответствующего каждому из этих типов передач и не могут быть изменены.

**Примечание :** Если Вы нажимаете кнопку **Режим состояния звука** после проведения соответствующей настройки в субменю **Пользователь** дисплей **Пользователь** автоматически появляется даже если Вы уже установили заранее установленный заводской параметр **Плоский**, **Музыка**, **Кино** или **Спорт**.

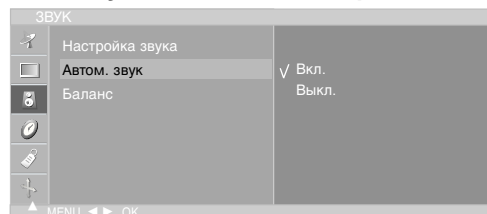

## Настройка звука

Вы можете настроить баланс, AVL (авто настройка громкости) или Низкие частоты. AVL автоматически поддерживает равный уровень звука даже если вы меняете программы. Turbo звук создает эффект присутствия как в концертном зале и Woofer звук усиливает бас.

1. Нажать кнопку **MENU (МЕНЮ)**, а затем кнопку **▲ / ▼**, чтобы перейти к меню звукового сопровождения.
2. Нажмите кнопку **▶** затем **▲ / ▼** выберите желаемый пункт меню настройки звука; **AVL** или **Баланс**.
3. выберите желаемую установку с помощью клавиш **◀ / ▶**, **▲ / ▼** в меню баланса и Нажмите кнопку **OK** в меню баланса.
4. Нажмите кнопку **TV** для возврата к нормальному просмотру телевизионных программ.

# Настройка звука

## Прием стереофонических программ и программ, передаваемых на двух языках

После выбора программы появляется информация о звуке для станции после того как исчезнет номер программы и имя станции.

Вещание	Экранный Дисплей
Mono	<b>MONO</b>
Stereo	<b>STEREO</b>
Dual	<b>DUAL I</b>

### Установка монофонического звука

При приеме в режиме "стерео", если стереосигнал слабый, вы можете переключиться в режим "моно" двукратным нажатием кнопки I/II. При монофоническом приеме улучшается глубина звучания. Для обратного переключения в режим "стерео" снова два раза нажмите кнопку I/II.

### Выбор языка для программы, передаваемой на двух языках

Если программа передается на двух языках, вы можете установить режим **DUAL I**, **DUAL II** или **DUAL I+II** (дополнительное устройство) посредством последовательных нажатий кнопки I/II.

**DUAL I** Громкоговорители воспроизводят основной язык.

**DUAL II** Громкоговорители воспроизводят второй язык.

**DUAL I+II** Один громкоговоритель воспроизводит основной язык, а второй громкоговоритель воспроизводит второй язык. (дополнительное устройство).

## Прием передач, передаваемых в системе звукового сопровождения NICAM

Если ваша установка оснащена приемником NICAM, вы можете получать прекрасное цифровое воспроизведение звука.

С помощью последовательных нажатий кнопки I/II могут быть установлены следующие режимы звукового сопровождения:

1. Когда принимается монофонический сигнал NICAM, вы можете выбрать режим **NICAM MONO** или FM MONO.
2. Когда принимается стереофонический сигнал NICAM, вы можете выбрать режим **NICAM STEREO** или FM MONO.
3. Когда принимается сигнал звукового сопровождения NICAM на двух языках, вы можете выбрать режимы **NICAM DUAL I**, **NICAM DUAL II** или **NICAM DUAL I+II** или **MONO**. Когда выбирается режим FM MONO, на экране появляется сообщение **MONO**.

## Выбор выходного сигнала звукового сопровождения

В режиме AV (Аудио/Видео) вы можете осуществлять переключение выходного звукового сигнала, подаваемого на правый и левый громкоговорители.

Это осуществляется с помощью последовательных нажатий кнопки I/II.

**L+R** : Звуковой сигнал, подключенный к левому входу аудиосигнала (L), подается на левый громкоговоритель, а звуковой сигнал, подключенный к правому входу аудиосигнала (R), подается на правый громкоговоритель.

**L+L** : Звуковой сигнал, подключенный к левому входу аудиосигнала (L), подается на левый и правый громкоговорители.

**R+R** : Звуковой сигнал, подключенный к правому входу аудиосигнала (R), подается на левый и правый громкоговорители.

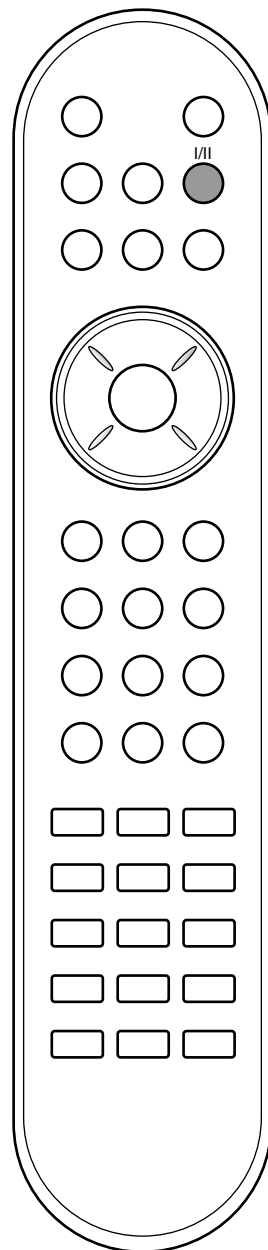

# Меню времени

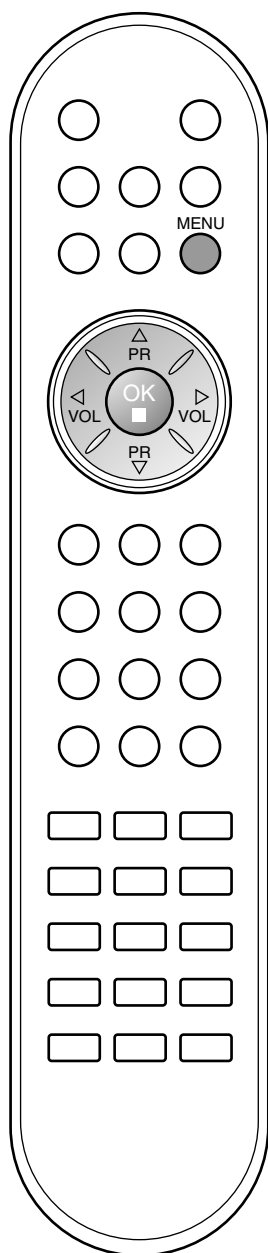
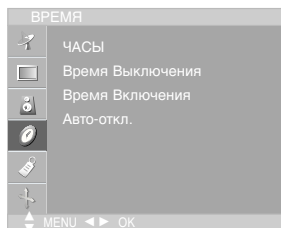

## Часы

Вы должны точно установить время, прежде чем включать/выключать функцию времени.

1. Нажать кнопку **MENU (МЕНЮ)**, а затем кнопку **▲ / ▼**, чтобы перейти к меню **ВРЕМЯ**.
2. Нажмите кнопку **▶** затем **▲ / ▼** чтобы выбрать времени.

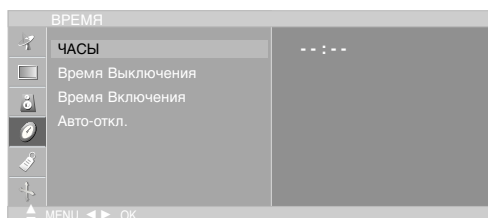

3. Для установки часов нажмите кнопку **▶** и затем кнопку **▲ / ▼**.
4. Для исправления минуты нажмите кнопку **▶** и затем кнопку **▲ / ▼**.
5. Нажмите кнопку **MENU** для сохранения.

## Время включения/выключения

Таймер выключения автоматически выводит телеприемник в режим ожидания в заданное время.

1. Нажать кнопку **MENU (МЕНЮ)**, а затем кнопку **▲ / ▼**, чтобы перейти к меню **ВРЕМЯ**.
2. Нажмите кнопку **▶** затем **▲ / ▼** чтобы выбрать **Выключение времени** или **Включение времени**.
3. Нажмите кнопку **▶** затем **▲ / ▼** чтобы выбрать **Вкл.** . Только функция Вкл. Времени нажатием кнопок **▲ / ▼** выберите пункт меню **Вкл.** .
4. Для установки часов нажмите кнопку **▶** и затем кнопку **▲ / ▼**.
5. Для исправления минуты нажмите кнопку **▶** и затем кнопку **▲ / ▼**.



6. Функция **Only On time (Только время включения)**.; Нажмите кнопку **▶**, затем с помощью кнопок **▲ / ▼** выберите номер программы и уровень громкости.
7. Нажмите кнопку **MENU** для сохранения.

## Примечание :

- a. В случае перерыва в электроснабжении (отключении телеприемника или электричества) время необходимо переустановить.
- b. Через 2 часа после срабатывания функции времени включения, телеприемник автоматически переключается в режим ожидания до тех пор, пока не нажимается какая-нибудь кнопка.
- c. Уже установленная функция времени включения или выключения ежедневно срабатывает в заданное время.
- d. Если функции таймеров выключения и включения установлены в одно и то же время, то срабатывает функция таймера выключения.
- e. Для срабатывания таймера включения телеприемник должен быть в режиме ожидания.

# Меню времени

## Авто-откл.

Если вы выбрали **Вкл.** на **Авто-откл.** меню, сет автоматически переключится на режим standby примерно через 10 минут, после того как ТВ станция прекращает трансляцию или как только прекращается сигнал.

1. Нажать кнопку **MENU (МЕНЮ)**, а затем кнопку **▲ / ▼**, чтобы перейти к меню **ВРЕМЯ**.
2. Нажмите кнопку **▶** затем **▲ / ▼** чтобы выбрать **Авто-откл.**
3. Нажмите кнопку **▶** затем **▲ / ▼** чтобы выбрать **Вкл.** или **Выкл.**

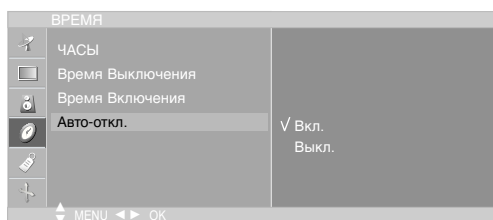
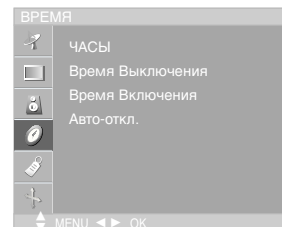

4. Нажмите кнопку **MENU** для сохранения.

## Таймер 'сон'

Вам не надо помнить о необходимости выключения телевизора перед отходом ко сну. Таймер "сон" автоматически переключает телевизор в дежурный режим через заданное время.

Выбирайте, через какое время вы хотите выключить телевизор, нажатиями кнопки **SLEEP (сон)**. При нажатии кнопки на экране телевизора появится сообщение 'z ---Мин.' за которым будут следовать цифры выбранного вами числа минут до выключения **10, 20, 30, 60, 90, 120, 180** и **240**. Таймер начинает обратный отсчет времени с выбранного числа минут.

### Примечание:

- a. Чтобы увидеть оставшееся до выключения время, нажмите один раз кнопку **SLEEP**.
- b. Для отмены действия таймера «сон» нажимайте кнопку **SLEEP** до тех пор, пока на экране не появится сообщение 'z ---Мин.'
- c. Когда вы сами выключаете телевизор, он сбрасывает заданное таймером время выключения.

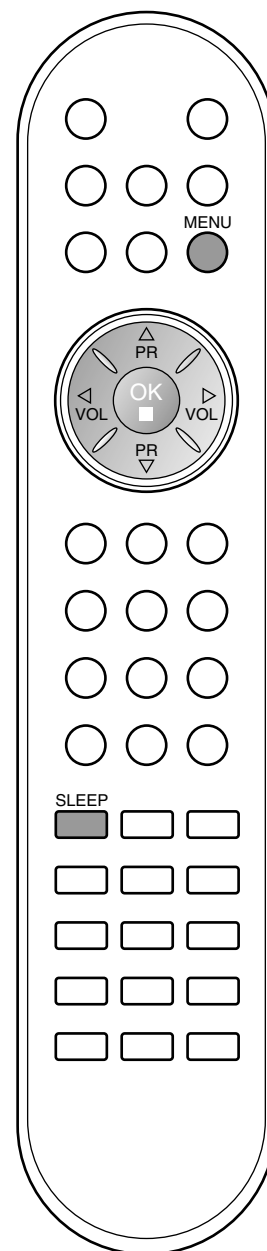

## Другие функции

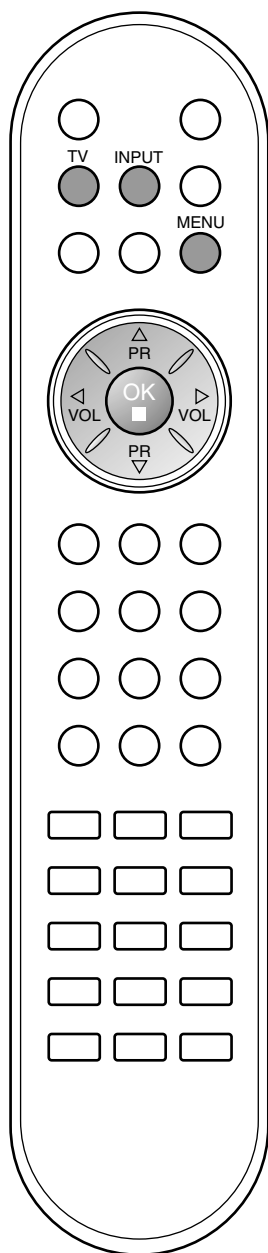

### TV, AV және PC ережелері

Входы могут быть установлены для режимов TV, AV или PC. Режим AV используется, когда к телевизору подключен кассетный видеоманитофон или другое оборудование.

**Примечание :** Если видеоманитофон подключен через гнездо для антенны, используется режим TV. Смотрите раздел 'Подключение внешнего оборудования'.

1. Нажмите кнопку **MENU**, затем с помощью стрелок **▲ / ▼** выберите меню **СПЕЦИАЛ..**
2. Нажмите кнопку **▶** затем **▲ / ▼** чтобы выбрать **Вход**.
3. Нажмите кнопку **▶** затем **▲ / ▼** чтобы выбрать **TV, AV1, AV2, RGB-DTV, RGB-PC**.



AV және PC тәртіптері:

AV1: Видеоманитофон подключен к гнездам Euro scart прибора LCD.

AV2: Видеоманитофон подключен к гнездам **AV IN 2** или **S-Video** прибора LCD.

RGB-DTV: Приставка подключена к разъему ВХОД ПК и ВХОДНОЙ РАЗЪЕМ ЗВУКОВОЙ ПЛАТЫ ПК на телевизоре (15LS1R\*)

RGB-PC: ПЕРСОНАЛЬНЫЙ КОМПЬЮТЕР соединить с разъемом PC прибора LCD. (15LS1R\*)

4. Нажмите кнопку **TV** для возврата к нормальному просмотру телевизионных программ.

### Автоматическое переключение в режим AV (аудио/видео)

Если на выходной разъем вашего видеоманитона подается переключающее напряжение и он подключен к телевизору через разъем Euro scart, телевизор автоматически переключится в режим **AV1** Но если вы хотите продолжать смотреть телевизионную передачу, нажмите кнопки **▲ / ▼** или цифровые кнопки.

## Другие функции

### Электронный замок от детей

В телевизоре может быть установлен такой режим работы, при котором его управление может осуществляться только с помощью ПДУ. Эта функция может использоваться для предотвращения несанкционированного использования телевизора.

1. Нажмите кнопку **MENU**, затем с помощью стрелок **▲ / ▼** выберите меню **СПЕЦИАЛ..**
2. Нажмите кнопку **▶** затем **▲ / ▼** чтобы выбрать **Защита от детей**.
3. Нажмите кнопку **▶** затем **▲ / ▼** выберите пункт меню **Вкл.** или **Выкл..**

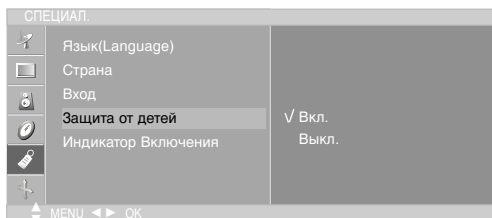

4. Нажмите кнопку **TV** для возврата к нормальному просмотру телевизионных программ.

Если при включенной блокировке во время просмотра телевизора нажать любую кнопку на панели, на экране появится надпись **Защита от детей**.

### Индикатор питания

С помощью этой функции можно включить или отключить индикатор питания на передней панели устройства. Установить значение **On (Включено)** можно в любой момент, и индикатор питания автоматически включится. Хотя выбран параметр **Off (Выкл.)**, в момент включения телевизионной приставки индикатор на передней панели ненадолго загорается.

1. Нажмите кнопку **MENU**, затем с помощью стрелок **▲ / ▼** выберите меню **СПЕЦИАЛ..**
2. Нажмите кнопку **▶** затем **▲ / ▼** чтобы выбрать **Индикатор Включения**.
3. Нажмите кнопку **▶** затем **▲ / ▼** выберите пункт меню **Вкл.** или **Выкл..**

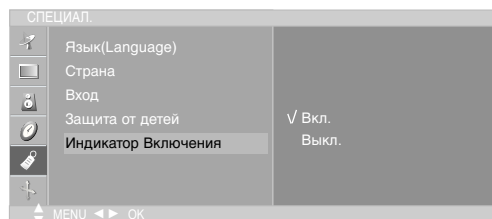

4. Нажмите кнопку **TV** для возврата к нормальному просмотру телевизионных программ.

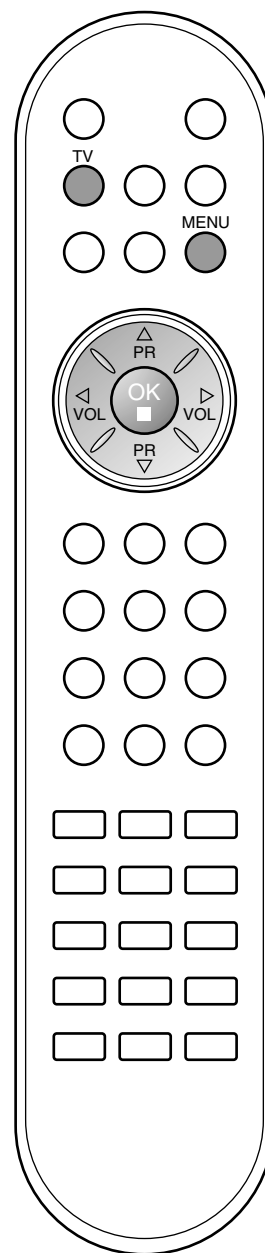
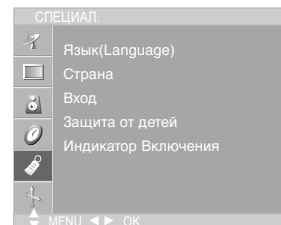

# Телетекст

- Эта функция доступна не во всех странах.

Телетекст является дополнительной функцией, поэтому прием телетекста может выполняться только на телевизорах, снабженных системой телетекста.

Телетекст - это бесплатная услуга, оказываемая большинством вещательных телевизионных станций. С помощью телетекста передается следующая информация: новости, погода, Программы телепередач, цены акций и т.д.

Декодер телетекста данного телевизора может поддерживать режимы Простой, TOP и FASTEXT. Простой режим состоит из ряда страниц, которые напрямую выбираются путем ввода соответствующего номера страницы. TOP и FASTEXT являются более современными системами телетекста, позволяющими быстро и легко находить нужную информацию, передаваемую в виде телетекста.

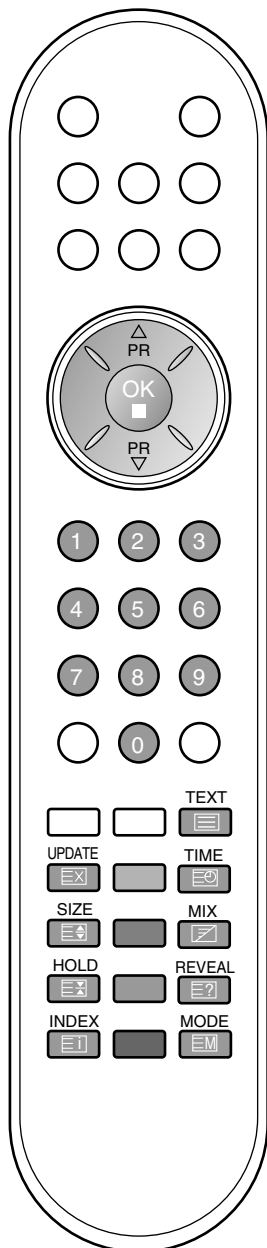

## Включение и выключение функции телетекста

Для включения функции телетекста нажмите кнопку **TEXT** (ТЕКСТ). Нажмите кнопку **TEXT** (текст) для переключения в режим "телетекст". На экране телевизора появляется начальная или последняя страница телетекста. На экране телевизора появляется первая страница или последняя выбранная страница телетекста.

В строке заголовка воспроизводятся два номера страницы, имя телевизионной станции, дата и время. Первый номер страницы соответствует номеру выбранной вами страницы, а второй номер страницы соответствует номеру текущей воспроизводимой страницы.

Для выключения функции телетекста нажмите кнопку **TEXT**. Предыдущий режим просмотра при этом появляется вновь.

## Простой текст

### Выбор страницы

1. Введите трехзначный номер нужной вам страницы посредством кнопок с цифрами. Если во время ввода номера страницы вы нажали не ту кнопку, вы должны закончить ввод трехзначного номера, а затем снова ввести правильный номер страницы.
2. Для вывода на экран предыдущей или последующей страницы телетекста можно использовать кнопку ▲ / ▼.

### Программирование цветных кнопок режим СПИСОК

На некоторых моделях, если телевизор включен в режим Простой текст/ Текст СВЕРХУ/ БЫСТРЫЙ ТЕКСТ, нажмите кнопку  для переключения в режим СПИСОК.

Четырем номерам страницы по вашему выбору может быть назначен цветовой код, что позволяет легко выводить на экран эти страницы нажатием соответствующей цветной кнопки на ПДУ.

1. Нажмите цветную кнопку.
2. Используя цифровые кнопки выберите страницу программы по вашему желанию.
3. Нажмите кнопку **OK**. Когда выбранная страница запомнена, номер страницы мигнет. С этого времени вы можете выбрать эту страницу используя кнопку с тем же цветом.
4. Остальные 3 цветные кнопки программируются аналогично.



---

# Телетекст

---

## Текст СВЕРХУ

Для облегчения поиска информации, передаваемой с помощью телетекста, в нижней части экрана воспроизводятся четыре цветных поля: красное, зеленое, желтое и синее. Желтое поле обозначает следующую группу, а синее поле обозначает следующий блок.

### Группы/Выбор блока/Страницы

1. С помощью СИНЕЙ кнопки вы можете переходить от блока к блоку.
2. Используйте ЖЕЛТУЮ кнопку для перехода на следующую группу с автоматическим переходом на следующий блок.
3. С помощью ЗЕЛЕННОЙ кнопки вы можете перейти на следующую страницу с автоматическим переходом на следующую группу. Для этого также может использоваться кнопка ▲.
4. КРАСНАЯ кнопка позволяет вернуться на предыдущую установку. Для этого также может использоваться кнопка ▼.

### Прямой выбор страницы

Так же, как и в режиме телетекста Простой, в режиме TOP вы можете выводить на экран страницу телетекста с помощью прямого ввода трехзначного номера страницы.

## БЫСТРЫЙ ТЕКСТ

Страницы телетекста имеют цветовой код, который регистрируется в нижней части экрана, и выбираются с помощью соответствующей цветной кнопки.

### Выбор страницы

1. Нажмите кнопку  для выбора страницы указателя.
2. Вы можете выбрать страницы, имеющие цветовой код, показанный в нижней строчке, с помощью соответствующих цветных кнопок.
3. Так же, как и в режиме телетекста Простой, в режиме телетекста FASTEXT вы можете выбрать страницу телетекста путем ввода трехзначного номера страницы с помощью цифровых кнопок.
4. Кнопка ▲ / ▼ может использоваться для выбора предыдущей или последующей страницы.

## Специальные функции телетекста



### REVEAL (ОТКРЫВАНИЕ СКРЫТОГО ТЕЛЕТЕКСТА)

Нажмите эту кнопку для воспроизведения на экране скрытой информации, такой как, например, ответы на загадки и вопросы викторины.

Нажмите кнопку еще раз для удаления информации с экрана.



### УВЕЛИЧЕНИЕ РАЗМЕРА (EXPAND)

Устанавливает двойную высоту знаков телетекста.

Нажмите эту кнопку для увеличения верхней половины страницы телетекста.



Нажмите эту кнопку еще раз для увеличения нижней половины страницы телетекста.

Нажмите эту кнопку еще раз для возвращения в режим нормального воспроизведения.



### UPDATE (ОБНОВЛЕНИЕ)

На экране воспроизводится нормальное телевизионное изображение во время ожидания поступления новой страницы телетекста.

В левом верхнем углу экрана воспроизводится индикатор  При поступлении новой страницы телетекста индикатор  меняется на номер страницы телетекста.

Нажмите эту кнопку для вывода на экран обновленной (новой) страницы телетекста.



### HOLD (УДЕРЖИВАНИЕ)

Прекращается автоматическая смена страниц телетекста, которая выполняется в том случае, если страница телетекста состоит из 2 или более субстраниц. Количество субстраниц и номер текущей субстраницы обычно воспроизводятся на экране под строкой времени. При нажатии этой кнопки в левом верхнем углу экрана воспроизводится символ удерживания, и автоматическая смена страниц отменяется.

Для перехода на следующую страницу телетекста нажмите эту кнопку еще раз.



### MIX (НАЛОЖЕНИЕ)

Воспроизводятся страницы телетекста, наложенные на телевизионную картинку.

Для выключения картинки телевизионной передачи нажмите эту кнопку еще раз.



### ВРЕМЯ

При просмотре телепрограммы нажмите эту кнопку, чтобы отобразить время в правом верхнем углу экрана. Для удаления показаний времени с экрана нажмите эту кнопку еще раз. В режиме телетекста эта кнопка используется для индикации номера субстраницы телетекста.

Номер подраздела отображается в левом верхнем углу экрана. Для удерживания или смены субстраницы нажмите любую из следующих кнопок: кнопки с цифрами. Для выхода из этого режима нажмите эту кнопку еще раз.

# Подключение внешней аппаратуры

Вы можете подключать к вашему телевизору дополнительное оборудование, такое как видеомагнитофоны, видеокамеры и т. п.

## Гнездо антенны

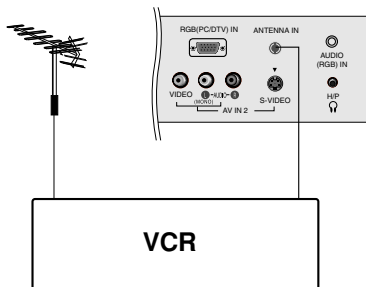

1. Соедините разъем высокочастотного выхода видеомагнитофона с гнездом антенны, расположенным на задней панели прибора LCD.
2. Подсоедините кабель антенны к гнезду видеомагнитофона, предназначенному для подключения антенны.
3. Настройтесь на выходной канал видеомагнитофона под желаемым номером программы, пользуясь указаниями раздела 'Ручная настройка программы'.
4. Выберите номер программы, выделенный вами для выходного сигнала от видеомагнитофона.
5. Нажмите кнопку **PLAY** на видеомагнитофоне.

## Евроразъем (VCR)

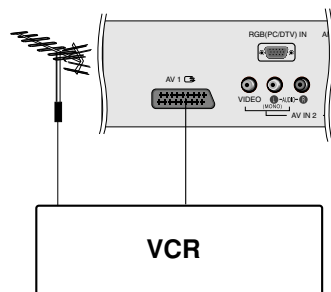

1. Подсоедините разъем типа Euro scart (скарт) видеомагнитофона к разъему Euro scart телевизора.
2. Нажмите кнопку **PLAY** на видеомагнитофоне. Если на выходной разъем вашего видеомагнитофона подается переключющее напряжение и он подключен к телевизору через разъем Euro scart, телевизор автоматически переключится в режим **AV 1**. Но если вы хотите продолжать смотреть телевизионную передачу, нажмите кнопки **▲ / ▼** или цифровые кнопки.

В противном случае нажмите кнопку **INPUT** на пульте дистанционного управления, чтобы выбрать режим **AV1**. На экране появится изображение, воспроизводимое видеомагнитофоном.

Вы можете также записывать на видеокассету передаваемые по телевидению передачи.

### Примечание :

- a. Тип сигнала **RGB**, т.е. сигналы красного, зелёного и голубого могут быть только выбраны для гнезда 1 Euro scart или **AV 1**. Эти сигналы передаются, к примеру, платным TV декодером, игровой приставкой или фото CD устройством и т.д.
- b. Если сигнал S-VHS получен через гнездо S-VIDEO, вы должны изменить режим на **S-Video**.
- c. Используйте экранированный кабель **SCART**.

## Входные гнезда для S-Video/Audio (S-Video)

При подключении видеомагнитофона формата S-VIDEO через входное гнездо **S-VIDEO** качество изображения улучшается.

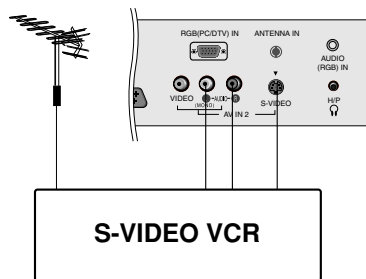

1. Соедините гнездо типа S-video видеомагнитофона с гнездом типа **S-VIDEO** прибора LCD.
2. Подключите аудио кабель от магнитофона стандарта S-VIDEO к гнездам для аудио сигнала прибора LCD.
3. Нажмите кнопку **INPUT** и выберите **AV IN 2**.
4. Нажмите кнопку **PLAY** на видеомагнитофоне. На экране появится изображение, воспроизводимое видеомагнитофоном.

# Подключение внешней аппаратуры

## Евроразъем (DVD)

1. Подключите разъем Euro scart DVD-проигрывателя к разъему Euro scart на телевизоре.
2. Нажмите кнопку **INPUT**, чтобы выбрать пункт **AV1**.
3. Нажмите кнопку **PLAY** на DVD-проигрывателе.  
На экране появится изображение с DVD-проигрывателя.

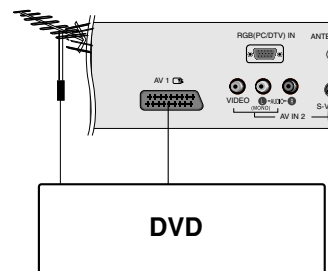

## Входные разъемы DTV (15LS1R\*)

1. Подсоедините выходной разъем D-Sub приставки к разъему **RGB (PC/DTV) IN** на телевизоре, а разъем **AUDIO (RGB) IN**.
2. Нажмите кнопку **INPUT** и выберите значение **RGB-DTV** (480i/576i/576p/483p).

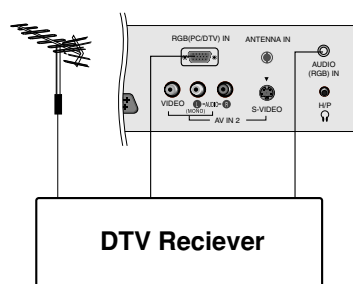

## Разъем аудио/видео

1. Соединить разъем аудио/видео выхода VCR с разъемом аудио/видео прибора LCD.
2. Нажмите кнопку **INPUT**, чтобы выбрать режим **AV IN 2**.
3. Нажмите кнопку **PLAY** на видеомагнитофоне.  
На экране появится изображение, воспроизводимое видеомагнитофоном.

**Примечание :** Если Вы имеете моно VCR, соединить аудио выход VCR с гнездом **AUDIO L (MONO)** прибора LCD.

## Гнездо для наушников

Подключите разъем наушников к гнезду для наушников на телевизоре.

Вы сможете слышать звук через наушники. Чтобы настроить громкость наушников, нажмите кнопки ◀/▶. При нажатии кнопки **MUTE** (временное выключение звука), звук в наушниках выключается.

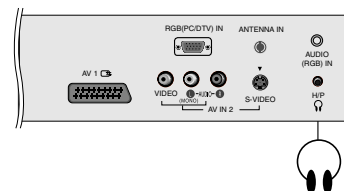
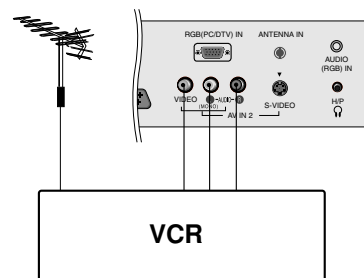

# Подключение PC

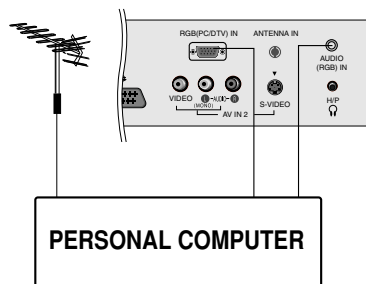

## PC in socket (15LS1R\*)

1. Соединить сигнальным кабелем разъем PC для выхода на монитор с входа разъемом PC прибора LCD. Соединить кабелем AUDIO выход PC с AUDIO входом PC на LCD.
2. Соединить кабелем аудио выход PC с аудио входом PC на LCD.
3. Последовательными нажатиями кнопки **INPUT** выберите режим **AUDIO (RGB) IN**.
4. Включить PC, и PC изображение появляется на экране. LCD может использоваться как монитор PC.

## Технические характеристики, отображаемые LCD

Режим	Разрешение	частота строчной развертки (кГц)	частота кадровой развертки (Гц)
VGA	640x480	31,4	60
SVGA	800x600	35,1	56
	800x600	37,8	60
XGA	1024x768	48,3	60

(Форма синхронизации входа: отдельно)

### Примечание :

- a. При включении холодного LCD возможно небольшое "мерцание". Это нормальное явление.
- b. Если возможно, используйте видеорежим VESA 1024x768 60Гц (15") чтобы получить наилучшее качество изображения на ЖК-мониторе. Если используется другое разрешение, на экране могут появиться некоторые признаки масштабируемости или другой обработки изображения. Режим VESA 1024x768 60Гц (15") Гц установлен на заводе.
- c. Несколько точечных дефектов могут появляться на экране, в виде красных, зеленых или синих пятен (местами). Однако, это не будет оказывать никакого воздействия или влияния на работу монитора.
- d. Не нажимайте на экран LCD пальцами в течение долгого времени, поскольку это может привести к необратимым остаточным явлениям.
- e. Когда изображение экрана PC появиться на LCD, некоторые сообщения могут появиться на экране, и эти сообщения могут быть различными, в зависимости от версии Операционной С истемы "Windows". Если некоторое сообщение появится, нажимайте "Next" до тех пор, пока не появится конечное сообщение.
- f. Если на экрана появиться сообщение "**Вне досягаемости**", настройте PC как в пункте "Технические характеристики, отображаемые LCD".

### DPM (Display Power Management) режим

Когда PC находится в режиме экономии напряжения, монитор автоматически переходит в режим DPM для сохранения энергии.

**Примечание :** Используйте укомплектованный сигнальный кабель. В противном случае, DPM режим может не работать.

# Подключение PC

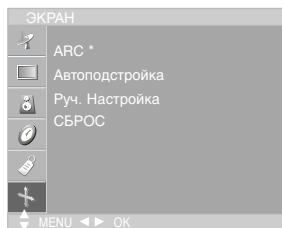

## Настройка ПК (15LS1R\*)

Вы можете настроить контрастность, яркость, горизонтальное / вертикальное положение изображения, Часы, Фаза, Автоподстройка, СБРОС по своему усмотрению.

1. Нажмите кнопку **INPUT**, затем с помощью стрелок ▲ / ▼ выберите меню **RGB-PC**.
2. Нажмите кнопку **MENU** и с помощью кнопок ▲ / ▼ выберите **ЭКРАН**.
3. Нажмите кнопку ►, затем с помощью кнопки ▲ / ▼ выберите нужный пункт.

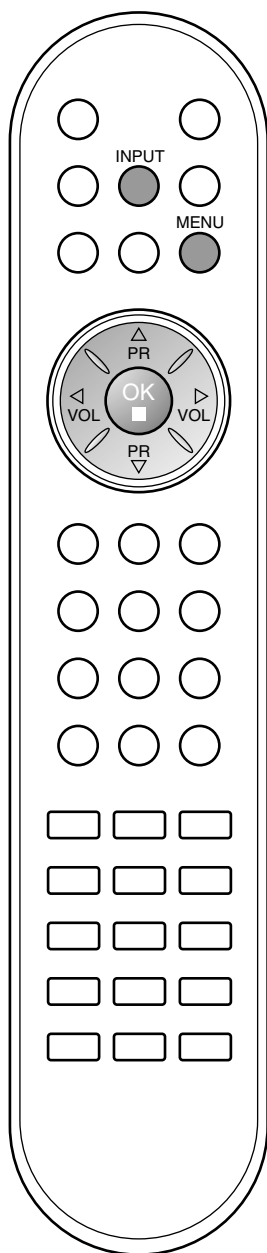
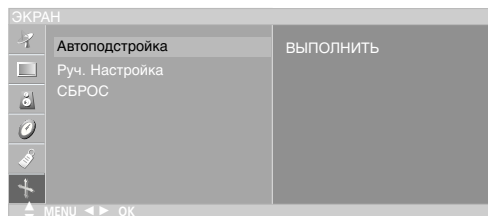

4. Выберите необходимые параметры.

### Автоподстройка

Автоматически настраивает положение экрана, тактовую частоту и фазу. Пока идет автоматическая настройка, изображение на несколько секунд исчезнет с экрана.

### Руч. Настройка

Кнопка для выравнивания положения изображения, Частота и ФАЗА вручную.

#### • Горизонтальное/ Вертикальное

Эта функция позволяет передвигать изображение влево / вправо и вверх / вниз.

#### • Частота

Эта функция позволяет минимизировать вертикальные полосы, видимые на экране и изменять горизонтальный размер экрана.

#### • Фаза

Эта функция позволяет Вам удалять любой горизонтальный шум и делать изображение более четким.

### СБРОС

Эта функция позволяет Вам возвратиться к стандартному изображению, запрограммированному на заводе изготовителе, которое изменить невозможно.

*Примечание : Некоторые сигналы графической коррекции изображения могут функционировать не должным образом. Если получены неудовлетворительные результаты настройте эти функции вручную.*

5. Нажать кнопку **OK** для сохранения его для изображения на мониторе PC.

## Устранение неисправностей

<b>Устройство не работает.</b>	
<b>Не работает пульт дистанционного управления</b>	<ul style="list-style-type: none"> <li>• Проверьте, нет ли между устройством и пультом дистанционного управления какого-нибудь предмета, создающего преграду.</li> <li>• Проверьте правильность установки батарей (“+” к “+”, “-” к “-“)?</li> <li>• Установите нужный режим дистанционного управления: TV, VCR и т.д.</li> <li>• Замените батареи.</li> </ul>
<b>Неожиданно выключается питание</b>	<ul style="list-style-type: none"> <li>• Возможно, установлен таймер перехода в энергосберегающий режим (sleep timer).</li> <li>• Проверьте настройки питания. Возможен отказ питания.</li> <li>• Отсутствие вещания на станции, на которую вы настроены, если задан параметр Auto Off (Автовыключение).</li> </ul>

<b>Не работает функция видео.</b>	
<b>Ни звука, ни изображения</b>	<ul style="list-style-type: none"> <li>• Проверьте, включено ли устройство.</li> <li>• Попробуйте другой канал. Проблема может быть в передаче.</li> <li>• Убедитесь в том, что кабель питания вставлен в розетку.</li> <li>• Проверьте направление и местоположение антенны.</li> <li>• Проверьте стенную розетку. Попробуйте подключить к ней другое устройство.</li> </ul>
<b>После включения питания изображение появляется не сразу</b>	<ul style="list-style-type: none"> <li>• Это нормально. Пока идет процесс включения, изображения не должно быть. Но если изображение не появляется в течение 5 минут, обратитесь в сервисный центр.</li> </ul>
<b>Отсутствие цвета, плохие цвета или плохая картинка</b>	<ul style="list-style-type: none"> <li>• Настройте в меню цвет (Color).</li> <li>• Между устройством и видеомагнитофоном должно быть достаточное расстояние.</li> <li>• Попробуйте другой канал. Проблема может быть в передаче.</li> <li>• Проверьте, правильно ли подсоединены видеокабели.</li> <li>• Активируйте любую функцию, чтобы вернуть яркость изображения.</li> </ul>
<b>Горизонтальные или вертикальные полосы, дрожащее изображение</b>	<ul style="list-style-type: none"> <li>• Проверьте, нет ли помех от работающего электроприбора или электроинструмента.</li> </ul>
<b>Плохой прием на некоторых каналах</b>	<ul style="list-style-type: none"> <li>• Возможны проблемы на передающей станции или с кабелем. Настройтесь на другую станцию.</li> <li>• Слабый сигнал со станции. Переориентируйте антенну для приема сигнала более слабой станции.</li> <li>• Поищите возможные источники помех.</li> </ul>
<b>Линии или штрихи на изображении</b>	<ul style="list-style-type: none"> <li>• Проверьте антенну (переориентируйте ее).</li> </ul>

## Устранение неисправностей

### Проблемы со звуком.

<b>Изображение есть, звука нет</b>	<ul style="list-style-type: none"><li>• Нажмите кнопку громкости <b>VOL</b> или <b>VOLUME</b>.</li><li>• Звук мог быть отключен специально. Нажмите кнопку отключения звука <b>MUTE</b>.</li><li>• Попробуйте другой канал. Проблема может быть в передаче со станции.</li><li>• Проверьте, правильно ли подсоединены звуковые кабели.</li><li>• Проверьте в меню <b>SOUND</b> (Звук), находится ли функция <b>TV Speaker</b> (Динамик телевизора) во включенном состоянии (On).</li></ul>
<b>Одна из колонок "молчит"</b>	<ul style="list-style-type: none"><li>• Настройте баланс (Balance) в меню.</li></ul>
<b>Необычный звук внутри устройства</b>	<ul style="list-style-type: none"><li>• Необычный звук во время включения или выключения устройства может быть вызван изменением влажности или температуры окружающей среды и не является дефектом или неисправностью.</li></ul>

### Проблемы в режиме ПК (только для режима ПК).

<b>Сигнал за пределами диапазона</b>	<ul style="list-style-type: none"><li>• Отрегулируйте разрешение, частоту строк или частоту кадров.</li><li>• Проверьте источник входного сигнала.</li></ul>
<b>Фон с вертикальными полосами Строчные помехи Неправильное положение изображения</b>	<ul style="list-style-type: none"><li>• Используйте автоматическую настройку или вручную отрегулируйте тактовую частоту, фазу или позицию по вертикали и горизонтали.</li></ul>
<b>Нестабильный или черно-белый цвет экрана</b>	<ul style="list-style-type: none"><li>• Проверьте сигнальный кабель.</li><li>• Переустановите видеоплату компьютера.</li></ul>

---

## Спецификации продукта

---

Требования к электропитанию/ Потребляемая мощность	<b>15LS1R*</b> : AC100-240V~ 50/60Hz 0,8A / 40W <b>20LS1R*</b> : AC100-240V~ 50/60Hz 1,2A / 65W
Габариты (Ширина x Длина x Высота)	<b>15LS1R*</b> : 463,3мм x 166,3мм x 353,5мм 18,2дюймов x 6,5дюймов x 13,9дюймов <b>20LS1R*</b> : 573,2мм x 189,7мм x 435,5мм 22,6дюймов x 7,5дюймов x 17,1дюймов
Вес (нетто)	<b>15LS1R*</b> : 4кг / 8,8фунта <b>20LS1R*</b> : 8кг / 17,6фунта
Телевизионная система	PAL/SECAM B/G/D/K, PAL I/II, SECAM L/L'
Охват программ	VHF: E2 ~ E12, UHF: E21 ~ E69, CATV: S1 ~ S20, HYPER: S21 ~ S47
Соппротивление внешней антенны	75 Ω

\* В целях повышения качества продукта данные спецификации могут изменяться без предварительного уведомления.

---