



ENGLISH

DEUTSCH

ESPAÑOL

SUOMI

SVENSKA

LCD- TELEVISIO | PLASMAT ELEVISIO

KÄYTTÖOHJE

32LC2D*
37LC2D*
42LC2D*

42PC1D*
50PC1D*

Lue laitteen mukana toimitettu Information Manual (Aloitusopas), ennen kuin tutustut tähän oppaaseen ja otat laitteen käyttöön.

Säilytä ne myöhempää tarvetta varten.
Kirjoita laitteen malli- ja sarjanumerot muistiin.
Numerot löy-tyvät laitteen takana olevasta arvokil-
vestä, niistä on hyötyä jos teet laitetta koskevia
tiedusteluja tai viet sen huoltoon.

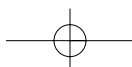
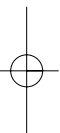
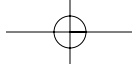

TARVIKKEET

Varmista, että television mukana toimitettiin seuraavat vakiovarusteet. Jos jokin vakiovarusteista puuttuu, ota yhteys myyjään, jolta ostit tuotteen.



Virtajohto



75Ω RF Coaxial

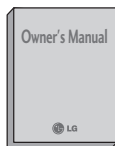

Käyttöopas

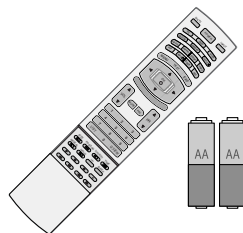

Kaukosäädin /
paristoineen



Kiillotusliina (paitsi 32LC2D*) Kiillota näyttö liinalla.

Jos tuotteen ulkopinnassa on tahroja tai sormenjälkiä, pyyhi ne kevyesti tuotteen ulkopinnan puhdistamiseen tarkoitettulla kankaalla.

Älä hankaa voimakkaasti tahraa poistaessasi. Noudata varovaisuutta, sillä tuote voi naarmuuntua tai senväri kärsiä, jos voimaa käytetään liikaa.

42PC1D*, 50PC1D*



2 seinäkiinnikettä



2-silmukkapulttia



2-pulttia
(42PC1D*)

32LC2D*, 37LC2D*, 42LC2D*



2 TV-kiinnikettä
2 seinäkiinnikettä



Kaapeliteline



2-pulttia



Johtopidike
Voit järjestää johdot
johtopidikkeen avulla.



4-pulttia (32LC2D*)
Kts. Mallin 32LC2D* jalustan
asentaminen jäljempänä.

MALLIN 32LC2D* JALUSTAN ASENTAMINEN

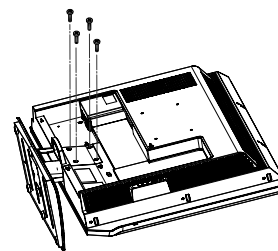
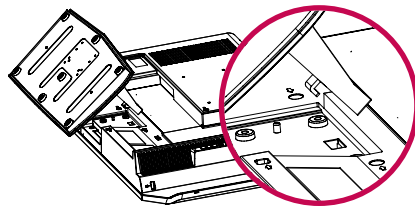
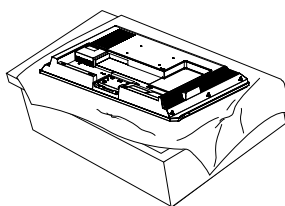

- 1 Aseta televisio pehmustetulle pinnalle kuvaruutu alaspäin, jotta televisio ja ruutu eivät pääse vahingoittumaan.
- 2 Aseta jalustan haka television takaosaan kuvan osoittamalla tavalla.
- 3 Kiinnitä tuotteen mukana toimitettavat neljä pulttia tiukasti television takaosaan.

SISÄLTÖ

TARVIKKEET 3

JOHDANTO

Ohjaimet (mallin nimi: 32/37/42LC2D*)	6
Liitännät (mallin nimi: 32/37/42LC2D*)	7
Ohjaimet (mallin nimi: 42PC1D*)	8
Liitännät (mallin nimi: 42PC1D*)	9
Kaukosäätimen näppäintoinnot	10-12

ASENTAMINEN

Tuen kääntäminen auki	13
Peruskytkenät	14-15
Jalustan asentaminen	16
Asentaminen seinälle: Vaakasuora asennus	16
Kuinka tuote kiinnitetään seinään siten, että se ei putoa	17

LIITÄNNÄT JA ASETUKSET

Antennin kytkeminen	18
Picture Out -lähtöliitännän määrytykset	18
Videonahurin kytkeminen	19-20
Ulkaisen AV-lähteen valitseminen	21
CI-moduulin kiinnittäminen	21
DVD-soittimen kytkeminen	22-23
Kotipäätteen (STB) kytkeminen	24-26
Digital Audio Output -lähtöliitäntä	26
Tietokoneen kytkeminen	27-29

PERUSTOIMINNOT

Television käynnistäminen	30
Kanavan valitseminen	30
Äänenvoimakkuuden säätäminen	31
Language Selection (Kielen valitseminen) (asetus)	31

ERIKOISTOIMINNOT

PIP/POP/Kaksoiskuva

PIP-, Double Window- tai POP-katselu	32
Kanavan valinta alakuvalle	32
Tulosignaalin valinta	33
Alikuvan koon säätäminen (vain PIP-tila)	33
Alikuvan siirtäminen (vain PIP-tila)	33
PIP Transparency -toiminnon säädöt (vain PIP-tilassa) ..	34
Pää- ja alikuvan vaihtaminen keskenään	34
POP (Picture-out-of-Picture: kanavien haku)	34

TEKSTI-TV

Teksti-tv:n kielen valitseminen (lisävaruste)	35
Teksti-TV päälle / pois	36
Normaali teksti-TV	36
TOP-teksti (Tämä ominaisuus ei ole käytettävissä kaikissa maissa)	37
Pikateksti	37
Teksti-TV:n erikoistoiminnot	38

EPG-ohjelmaopas (Electronic Programme Guide) (digitaalisessa tilassa)

EPG-oppaan käytön aloitus ja lopetus	39
Ohjelman valitseminen	39
Painikkeen toiminto ohjelmaoppaan NOW/NEXT (NYT/SEURAAVA) -tilassa	40
Painikkeen toiminto 8 Days Guide -tilassa (ohjelmaoppaan 8 päivän tilassa)	40
Painikkeen toiminto Date Change (Päivämäärän muuttaminen) -tilassa	40
Painikkeen toiminto Extended Description (Pidempi kuvaus) -ruudussa	41
Painikkeen toiminto Record/Remind (Tallennus/muistutus) -asetustilassa	41
Painikkeen toiminta Timer (Ajastin) -luettelotilassa	41

TV-VALIKKO

NÄYTTÖVALIKOIDEN VALITSEMINEN JA SÄÄDÖT 42

KANAVIEN VIRITTÄMINEN

Kanavien automaattiviritys (digitaalisessa tilassa) ...	43
Kanavien käsiviritys (digitaalisessa tilassa)	44
Ohjelmapaikkojen järjestäminen (digitaalisessa tilassa) ...	45-46
5V Antenna Power (5 voltin antennijännite) (vain digitaalisessa tilassa)	47
Booster eli tehostin (vain digitaalisessa tilassa)	48
Diagnostics (Diagnostiikka) (vain digitaalisessa tilassa)	49
CI [Common Interface] Information (CI-tiedot) (vain digitaalisessa tilassa)	50
Kanavien automaattiviritys (Analogisessa tilassa)	51
Kanavien käsiviritys (Analogisessa tilassa)	52
Hienoviritys (Analogisessa tilassa)	53
Nimen antaminen kanavalle (Analogisessa tilassa)	53
Ohjelmapaikkojen järjestäminen (Analogisessa tilassa) .	54-55
Suosikkiohjelma (Analogisessa tilassa)	56
Ohjelmataulukon näyttäminen	57

PICTURE (KUVA) -VALIKON ASETUKSET

PSM (Picture Status Memory: tallennetut kuva-asetukset) ...	58
Kuvan säätäminen (PSM-käyttäjäasetukset)	59
CSM (Colour Status Memory: tallennetut väriasetukset)	60
Manuaalinen värilämpötilan säätäminen (CSM - KÄYTTÄJÄN ASETUS)	60
XD	61
XD - Käyttäjän asetus	61
NR (Kohinanvaimen nnus)	62
Advanced (Lisäasetukset)	62
Reset (Nollaus)	62

ÄNIVALIKON ASETUKSET

SSM (Sound Status Memory: tallennetut äniasetukset)	63
Äänen taajuuden säätäminen (SSM-käyttäjäasetukset) ...	63
AVL (Auto Volume Leveler)	64
Kanavatasapainon säätäminen	64
Äänisetusten säätö	65
Digital Audio Out -lähtöliitännän valitseminen	66
Stereo / kaksikanavaääni (Vain analogisessa tilassa)	67

NICAM-ääni (Vain analogisessa tilassa)	67
Äänen ulostulon valinta (Vain analogisessa tilassa)	67

TIME (AIKA) -VALIKON VAIHTOEHDOT

Kellon asetukset	68
Kytkentä- ja katkaisuajustin	69
Automaattinen sammutus	70
Aikavyöhykkeen määrittäminen	71
Uniajustin	71

SPECIAL (LISÄTOIMINNOT) -VALIKON ASETUKSET

System Lock (Lukitusjärjestelmä) -asetus	72
Lapsilukitus	73
ISM Method (Image Sticking Minimization: kuvan palamisen vähentäminen)	74
Virransäästö	75
Factory Reset (Tehdasasetusten palauttaminen)	75

SCREEN (NÄYTTÖ) -VALIKON VAIHTOEHDOT

Automaattinen asetus	76
Manuaalisäätö	77
Kuvamuodon määrittäminen	78
VGA/XGA-laajakuvatilan valitseminen	79
XD-esittely	79
Alustaminen (palautus tehdasasetuksiin)	80

LIITE

Ulkoisen ohjauslaitteen liittäminen	81-88
IR-koodi	89-90
Kaukosäätimen ohjelmoiminen	91
Ohjelmointikoodit	92
Vianetsinnän tarkistuslista	93-94
Huolto	95
Tuotteen tekniset tiedot	96-97

JOHDANTO

OHJAIMET (MALLIN NIMI: 32/37/42LC2D*)

Tässä käyttöohjeessa kerrotaan 32LC2D*/37LC2D*/42LC2D*-televisioiden ominaisuuksista.

- Alla on etupaneelin yksinkertaistettu kuva.
- Oma televisiosi voi olla hieman erilainen.

JOHDANTO

Etupaneelin säädöt

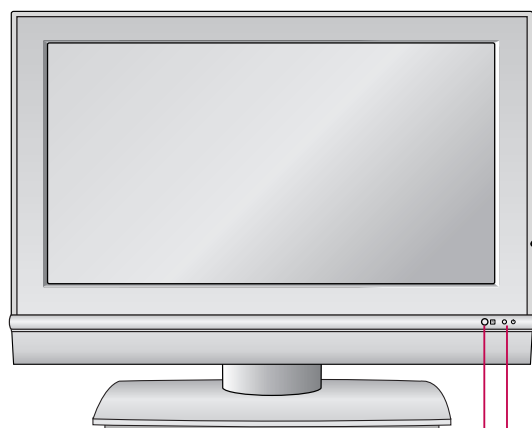

Kaukosäätimen vastaanotin

- Virran/valmiustilan merkkivalo
- Palaa punaisena valmiustilassa.
 - Palaa vihreänä, kun virta on kytketty.

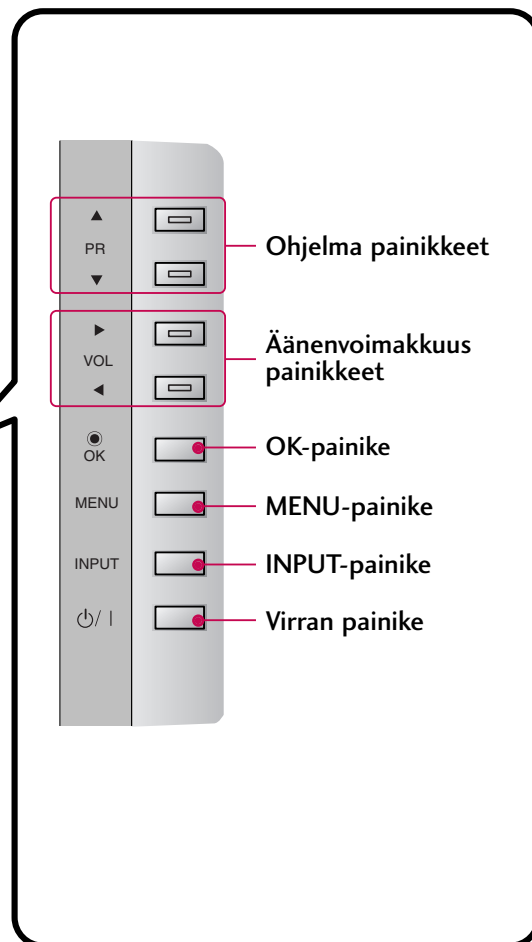

Kääntyvä jalusta (vain 42LC2D*)

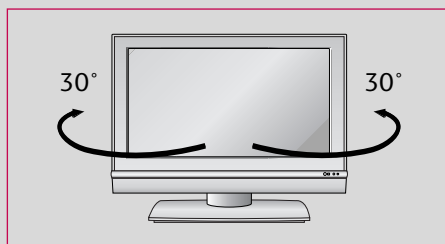

- Televisio voidaan kääntää jalustallaan kätevästi 30 astetta vasemmalle tai oikealle parhaaseen katselukulmaan.

LIITÄNNÄT (MALLIN NIMI: 32/37/42LC2D*)

- Oma televisiosi voi olla hieman erilainen.
- Tässä käyttöohjeessa kerrotaan 32LC2D*-televisioiden ominaisuuksista.

Takapaneeli

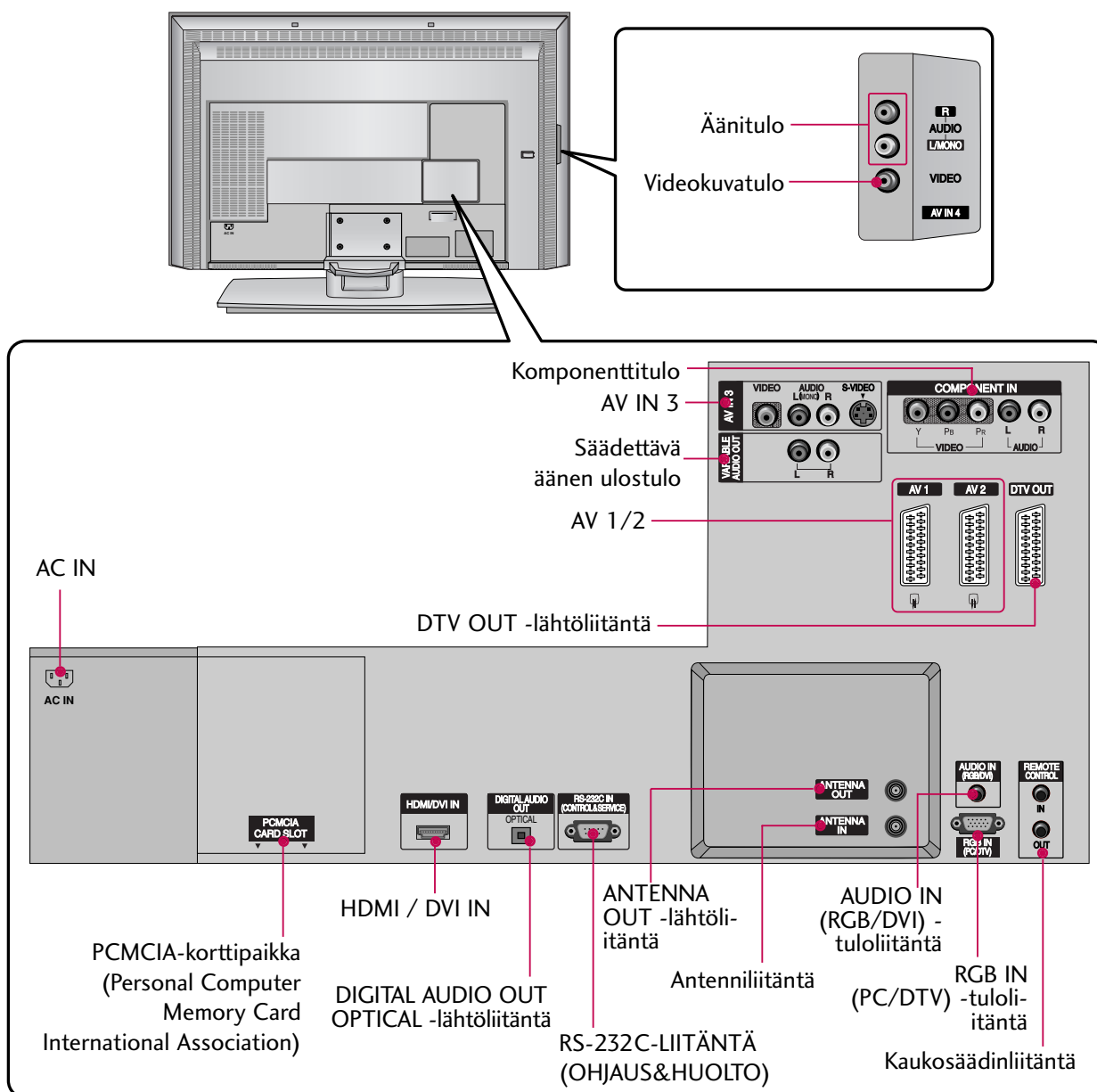

JOHDANTO

OHJAIMET (MALLIN NIMI: 42/50PC1D*)

- Alla on etupaneelin yksinkertaistettu kuva.
- Oma televisiosi voi olla hieman erilainen.

JOHDANTO

Etupaneelin säädöt

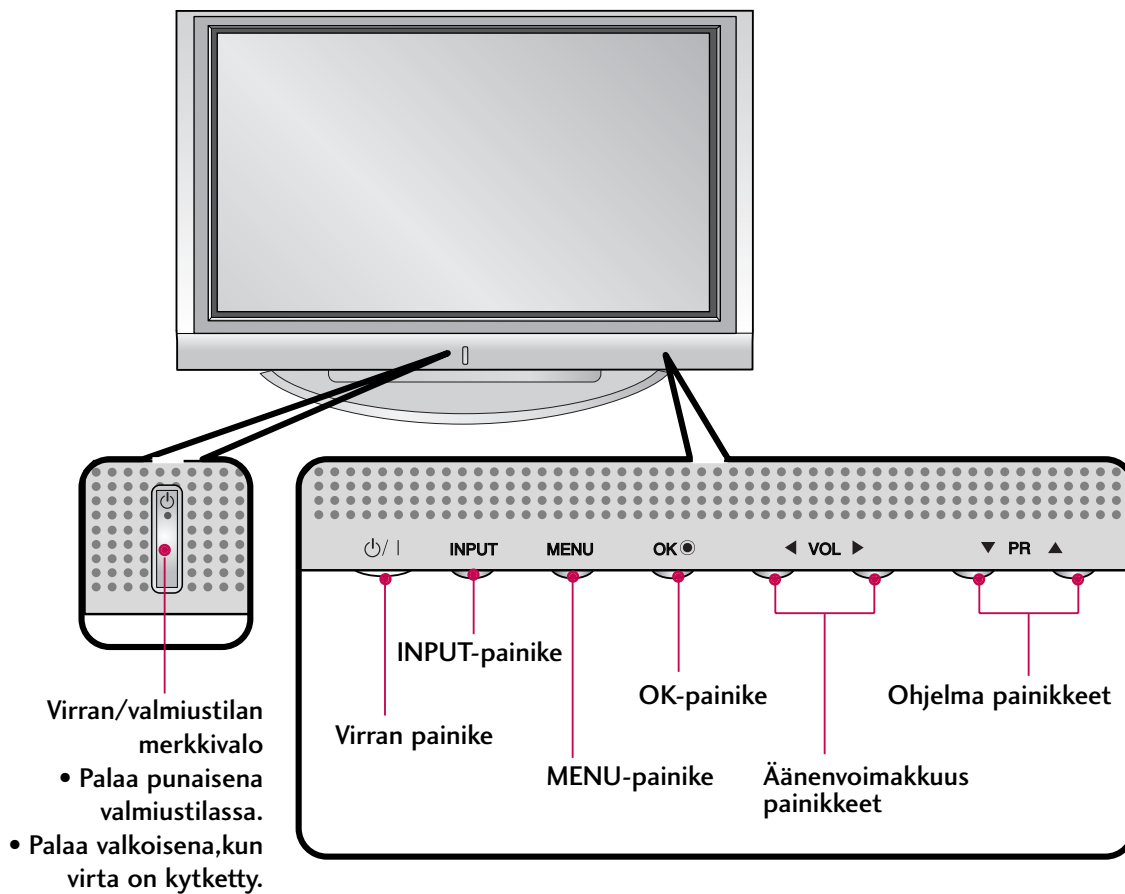

LIITÄNNÄT (MALLIN NIMI: 42/50PC1D*)

- Oma televisiosi voi olla hieman erilainen.
- Tässä käyttöohjeessa kerrotaan 42PC1D*-televisioiden ominaisuuksista.

Takapaneeli

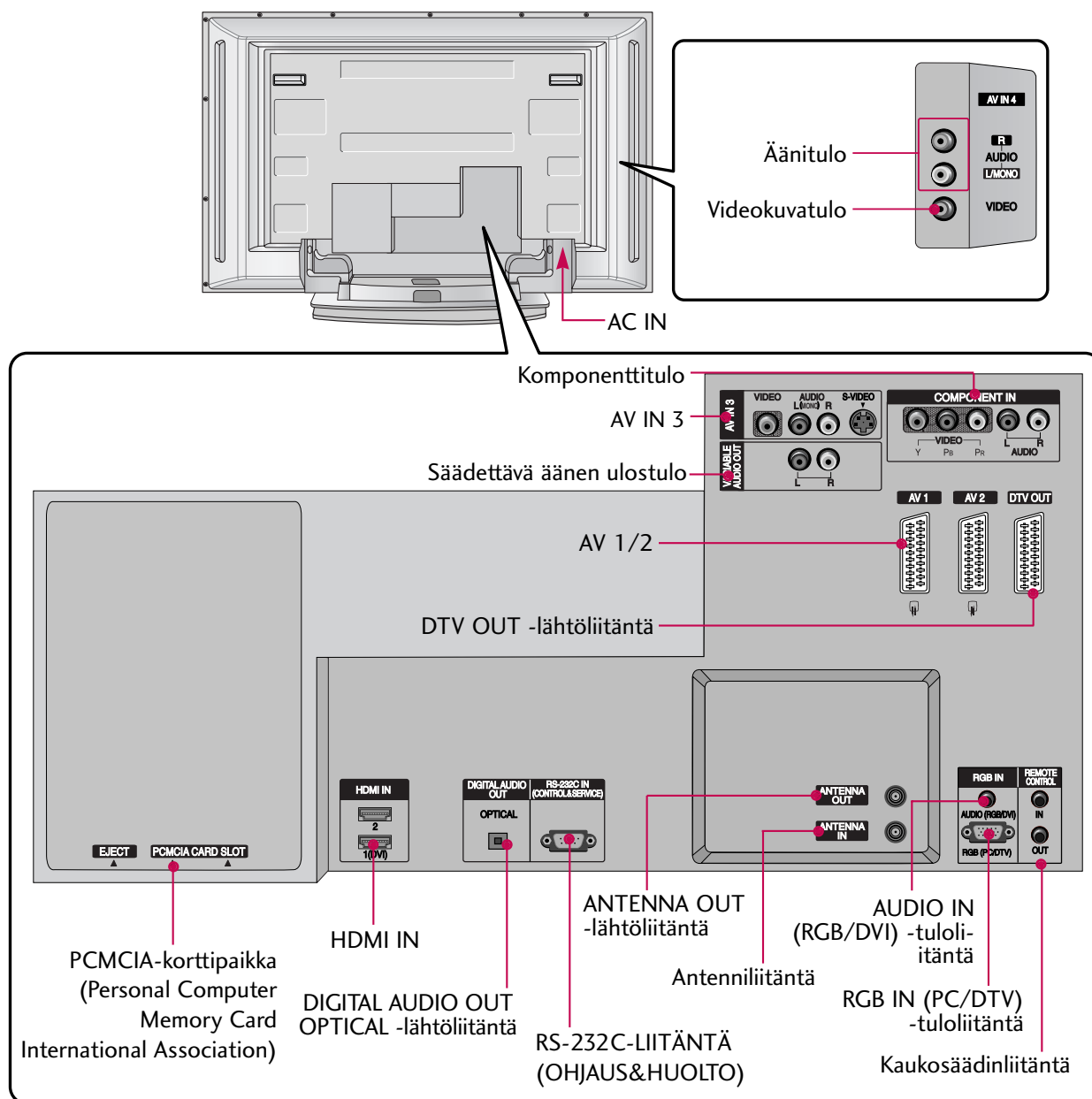

JOHDANTO

KAUKOSÄÄTIMEN NÄPPÄINTOIMINNOT

JOHDANTO

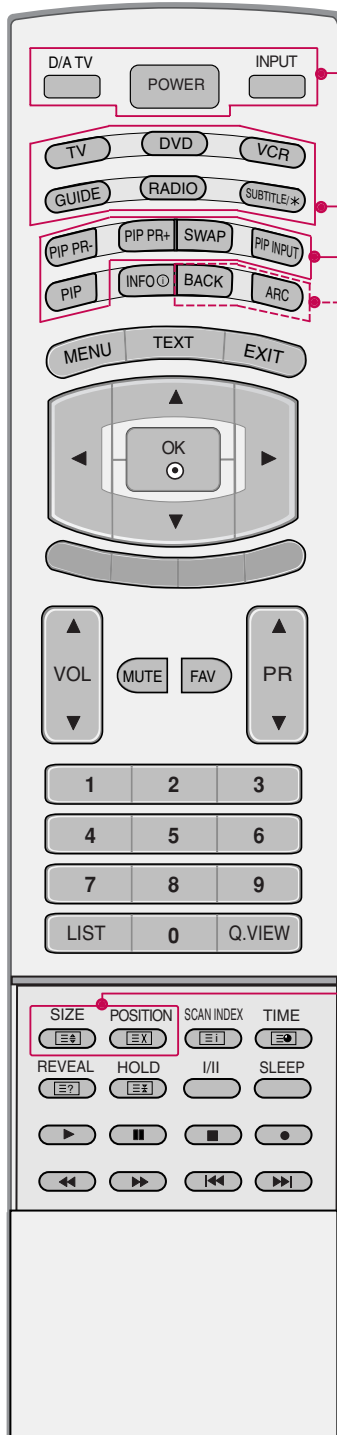

POWER

Kytkee virran, jos televisio on valmiustilassa, tai valitsee valmiustilan, jos virta on katkaistu.

D/A TV (Digital TV / Analogue TV)

Digitaalisen tai analogisen tilan valinta.

INPUT

DTV-, TV-, AV-, Component-, RGB- tai HDMI/DVI-tilan valinta.

TV, DVD, VCR

Etätoimintatilan valinta: TV, VCR (videonauhuri) tai DVD. Voit kauko-ohjata ulkoisia laitteita valitsemalla vastaavan toimintatilan.

GUIDE (OPAS)

Ohjelmaoppaan tuominen näkyviin.

RADIO

Radio- tai TV-kanavan valinta digitaalisessa tilassa.

SUBTITLE/* (TEKSTITYS)

Haluamasi tekstityksen käynnistäminen digitaalisessa tilassa.

PIP

Kytkee kuva kuvassa -toiminnon päälle tai pois. Valitsee PIP- tai DW-tilan.

SIZE

Säätää alakuvan kokoa.

POSITION

Alikuvan sijainnin muuttaminen.

PIP PR +/-

Valitsee kanavan alkuvalle.

SWAP

Vaihtaa pääkuvan ja alakuvan keskenään.

PIP INPUT

Valitsee alakuvan tilan.

BACK (TAKAISIN)

Käyttäjä voi siirtyä yhden tason taaksepäin vuorovaikutteisessa sovelluksessa, EPG-ohjelmaoppaassa tai muussa vuorovaikutteisessa toiminnossa.

ARC (Aspect Ratio Control)

Vaihtaa kuvasuhteen.

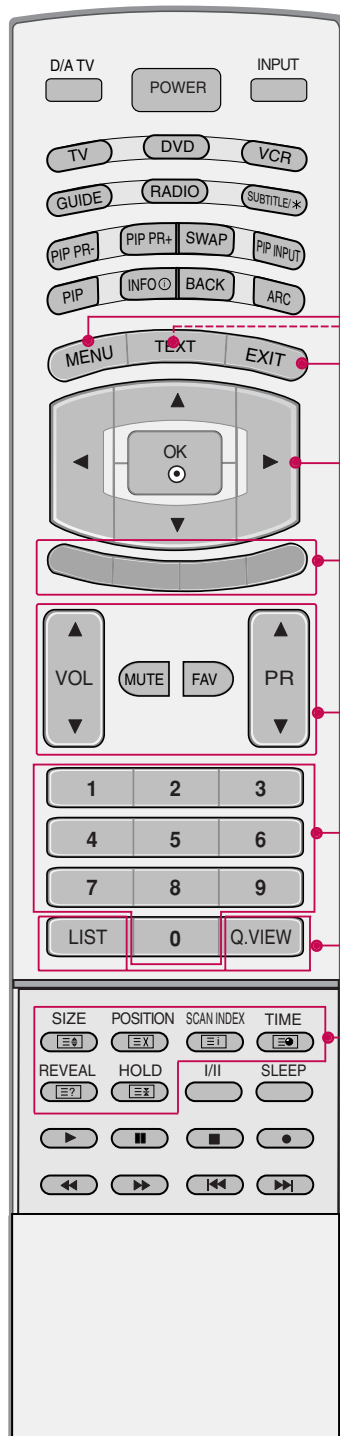
**MENU**

Mykistää äänen tai poistaa mykistykseen.

TEKSTITELEVISIOPAINIKKEET

Näillä painikkeilla käytetään tekstitelevisiota. Tekstitelevisio avataan Text (Teksti) -painikkeella, ja muilla painikkeilla käytetään tekstitelevisiotoimintoja. * Lisätietoja on kohdassa "Tekstitelevisio".

EXIT

Tyhjentää kuvaruutunäytön ja palaa kaikista valikoista television katseluun.

OK

Vahvistaa valinnan tai näyttää nykyisen tilan.



Säätää valikoiden asetuksia.

VÄRILLISET PAINIKKEET

Näitä painikkeita käytetään tekstinäytöissä (tekstitelevisiossa ja EPG-ohjelmaoppaassa) sekä ohjelmia ohjelmoitaessa sen mukaan, mitä merkkejä ja toimintoja televisioruudussa kulloinkin näkyy.

VOL ▲ / ▼ (äänenvoimakkuus alas/ylös)

Säätää äänenvoimakkuutta.

PR ▲ / ▼ (ohjelmapaikka ylös/alas)

Valitsee ohjelman.

MUTE

Mykistää äänen tai poistaa mykistykseen.

FAV (FAVOURITE)

Näyttää valitun suosikkiohjelman.

Numeropainikkeet 0~9**LIST**

Näyttää ohjelmataulukon.

Q.VIEW

Palaa viimeksi katseltuun ohjelmaan.

JOHDANTO

JOHDANTO

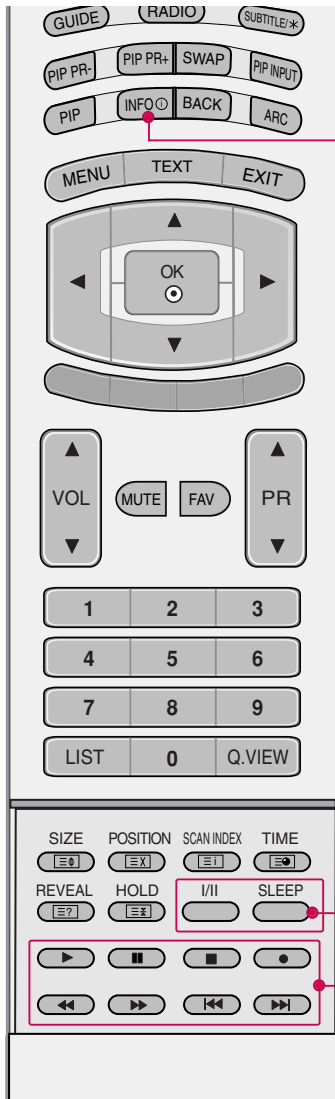

Brief Info -tiedot.

Mitä ovat Brief Info -tiedot?

- : Brief Info -tiedoissa on näkyvissä olevan ruudun tiedot.
- : Kun katselet televisiota ylempää tulosignaalia käyttäen, paina **INFO** -painiketta.

Käyttö

1. Tuo Brief Info -tiedot näkyviin napsauttamalla **INFO** -painiketta.
2. Voit poistaa tiedot näkyvistä **INFO** - tai EXIT -painikkeella.

Kaukosäätimen painikkeet	Toiminto
◀ / ▶	Now/Next (Nyt/Seuraava) -tilan vaihtaminen
▲ / ▼	Tarkat tiedot näkyviin ja pois näkyvistä

I/II

Valitsee moniäänilähetyksen kielen. Valitsee äänisignaalin ulostulon.

SLEEP

Asettaa uniajastimen.

VCR/DVD (VIDEO/DVD) -PAINIKKEET

LG-videonauhurin ohjaaminen.
LG DVD -soittimen ohjaaminen.

Paristojen asentaminen

- 1 Avaa kaukosäätimen takaosassa olevan paristolokeron kansi.

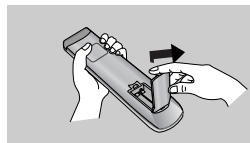

- 2 Aseta kaksi paristoa oikeinpäin (plus- ja miinusmerkit kohdakkain). Älä käytä vanhoja tai käytettyjä paristoja uusien kanssa.

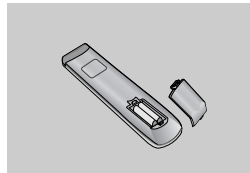

- 3 Sulje kansi.

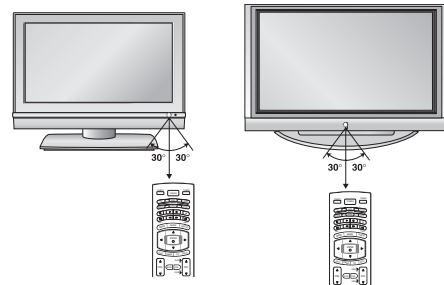
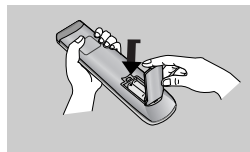

- Käytä kaukosäädintä enintään 7 metrin etäisyydellä ja 30 asteen kulmassa (vasemmalle tai oikealle) vastaanottimesta.
- Huolehdi käytettyjen paristojen hävittämisestä.

ASENTAMINEN

TUEN KÄÄNTÄMINEN AUKI

- Tämä ominaisuus ei ole käytettävissä kaikissa malleissa. (42PC1D*)

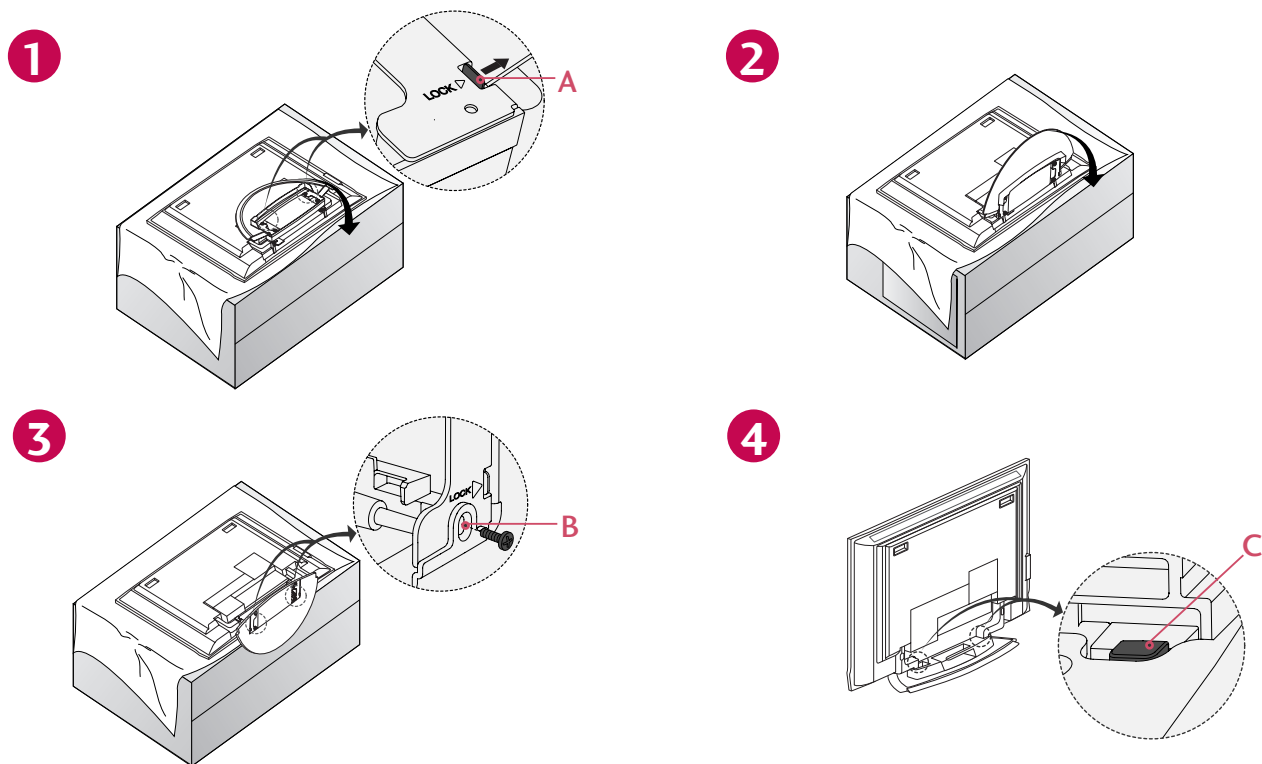

- Aseta televisio tynnyin tai pehmeään kankaan päälle etupuoli alaspäin kuvassa 1 näkyvällä tavalla. Ennen tuen kääntämistä auki varmista, että tuen pohjan kaksi lukkoa (A) on työnnetty ulos.
- Vedä tuki ulos kuvissa 2 –3 esitetyllä tavalla. Kun tuki on käännetty auki, kiinnitä tuen pohjan aukkoihin (B) kaksi ruuvia ja kiristä ne.
- Älä avaa lukkoa (C), kun yhdistät johtoja televisioon. Muutoin se voi kaatua ja aiheuttaa vakavia henkilövahinkoja tai vaurioitua.

! HUOMAUTUS

Oma televisiosi voi olla hieman erilainen, kuin tässä on kuvattu.

Tuen kääntäminen kiinni varastoimista varten

Poista ensin tuen pohjan aukoista (B) kaksi ruuvia. Vedä kahdesta tuen pohjan koukusta (D) ja taita tuki television taakse.

Kun tuki on taitettu, paina tuen pohjan kaksi lukkoa (A) ulospäin.

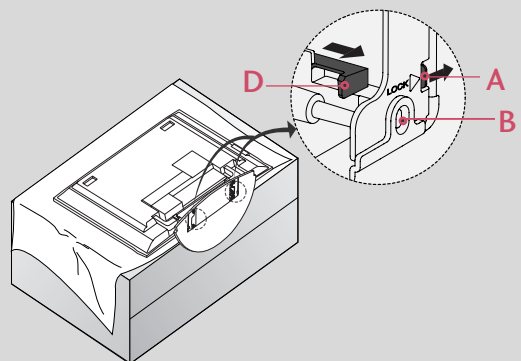

ASENTAMINEN

PERUSKYTKENNÄT (Vain 42PC1D/50PC1D*)

- Näissä malleissa on kaksi tapaa kiinnittää johdot tuen tyyppin mukaan.

Tyyppin 1

Järjestä johdot kuvassa näkyvällä tavalla.

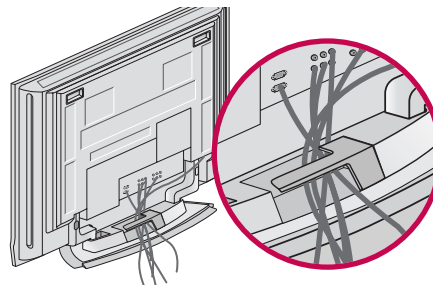

ASENTAMINEN

Tyyppin 2

- 1** Pidä kiinni **KAAPELITELINEESTÄ** molemmilla käsillä ja työnnä sitä kuvassa näkyvällä tavalla.

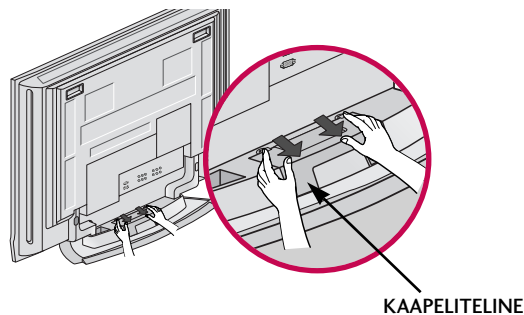

- 2** Kytke tarvittavat johdot.

Lisälaitteiden kytkemistä kuvataan kohdassa **Ulkoisten laitteiden kytkeminen**.

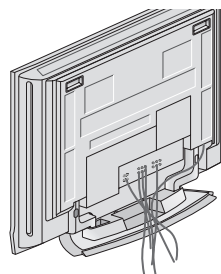

- 3** Asenna **KAAPELITELINE** takaisin paikoilleen kuvassa esitetyllä tavalla.

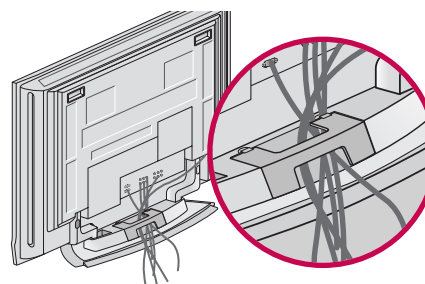

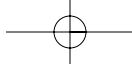

PERUSKYTKENNÄT (Vain 32/37/42LC2D*)

- 1** Kytke tarvittavat johdot. Kun olet kiinnittänyt johdot lujasti, järjestä ne kaapelipitimeen. Lisälaitteiden kytkemistä kuvataan kohdassa Ulkoisten laitteiden kytkeminen.

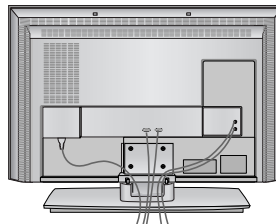

32LC2D*

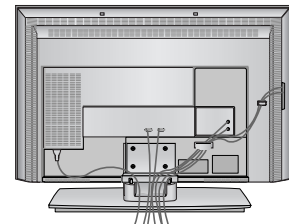

37/42LC2D*

- 2** Asenna **KAAPELITELINE** kuvassa esitetyllä tavalla.

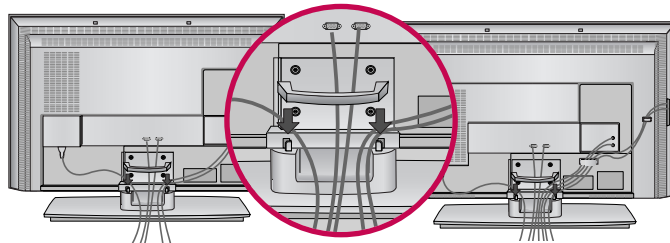

32LC2D*

37/42LC2D*

- 3** Niputa johdot varusteena olevan kaapelipidikkeen avulla.

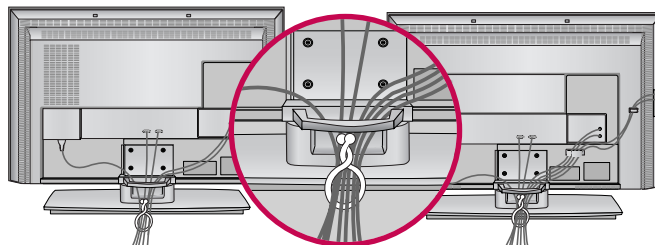

32LC2D*

37/42LC2D*

KAAPELITELINEEN POISTAMINEN

Pidä kiinni **KAAPELITELINEESTÄ** molemmin käsin ja vedä sitä taaksepäin.

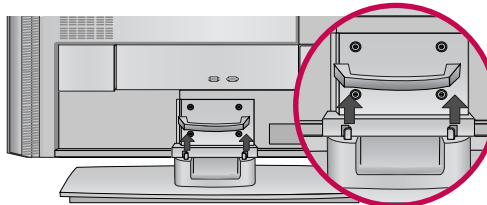

! HUOMAUTUS

- ▶ Älä pidä kiinni **KAAPELITELINEESTÄ**, kun siirrät tuotetta. Jos tuote putoaa, käyttäjä voi loukkaantua ja tuote rikkoutua.

ASENTAMINEN

- Televisio voidaan asentaa monella tavalla, esimerkiksi seinään tai pöydälle.
- Televisio on suunniteltu kiinnitettäväksi vaakasuoraan.

MAADOITTAMINEN

Varmista, että sähköiskulta suojaava maadoitus on yhdistetty. Jos maadoittaminen ei ole mahdollista, pyydä sähköasentajaa asentamaan erillinen vikavirtakytkin. Maadoitusjohtoa ei saa yhdistää kaasuputkiin eikä puhelinverkkoihin.

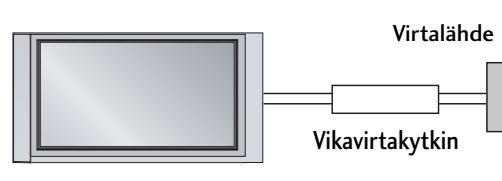

ASENTAMINEN

Jalustan asentaminen

Jätä laitteen jokaisen sivun ja seinän väliin 4" tyhjää tilaa, jotta ilma pääsee kiertämään vapaasti.

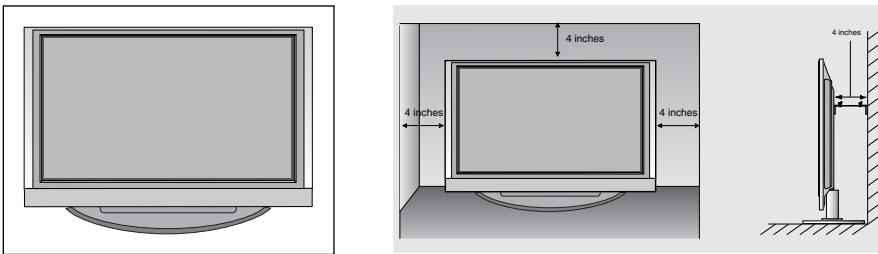

Asentaminen seinälle: Vaakasuora asennus

Jätä laitteen jokaisen sivun ja seinän väliin 4" tyhjää tilaa, jotta ilma pääsee kiertämään vapaasti. Saat yksityiskohtaiset asennusohjeet jälleenmyyjältä. Lisätietoja on Tilt Wall Mounting Bracket Installation and Setup (Kääntyvän seinäasennustelineen asentaminen) -oppaassa.

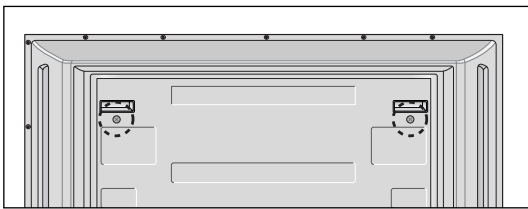
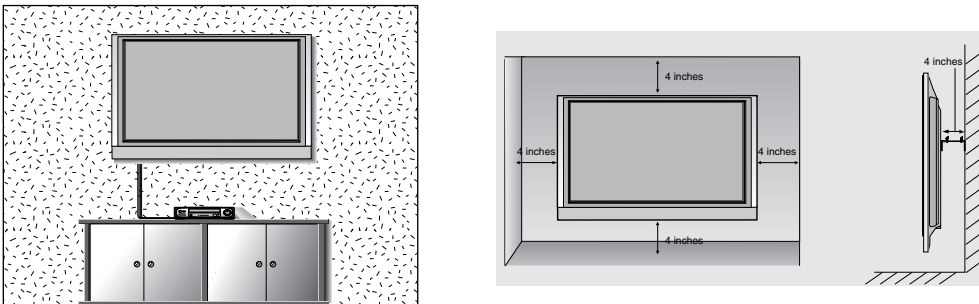

<Vain 42PC1D*>

Poista takaosasta kaksi ruuvia ennen seinäkiinnittimen asentamista.

KUINKA TUOTE KIINNITETÄÄN SEINÄÄN SITEN, ETTÄ SE EI PUTOA

- Kiinnitä tuote seinän lähelle, jotta se ei putoa, kun sitä työnnetään taaksepäin. Alla on ohjeet tuotteen kiinnittämiseksi seinään siten, että tuote ei putoa, kun sitä vedetään eteenpäin.
- Kun tuote kiinnitetään ohjeissa kuvatulla tavalla, se ei putoa ja vahingoita ihmisiä. Myöskään tuote ei vahingoitu. Varmista, että lapset eivät kiipeile tuotteen päällä tai roiku siitä.

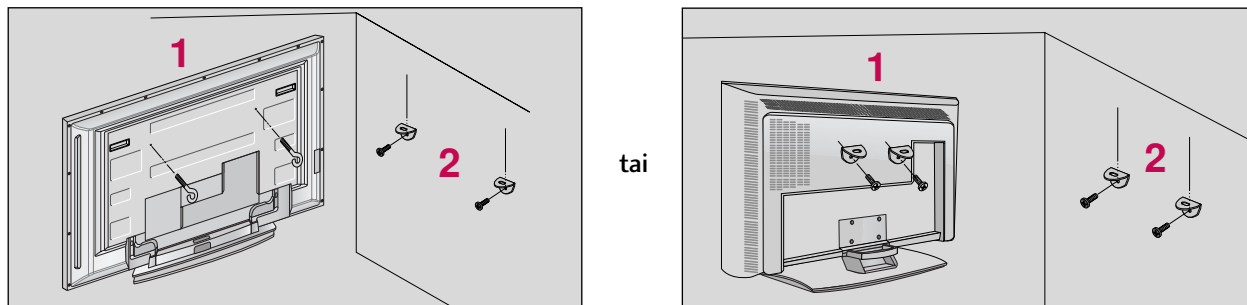

- 1** Kiinnitä tuote seinään silmukkapulttien tai tv-telineen ja pulttien avulla, kuten kuvassa on esitetty. (Jos tuotteessa on pultit silmukkapulttien tilalla, irrota pultit ennen silmukkapulttien asentamista paikoilleen.)
*Aseta silmukkapultit tai tv-teline ja pultit paikoilleen ja kiinnitä ne tiukasti ylempiin aukkoihin.
- 2** Varmista seinätelineen kiinnitys pulttien avulla (pultit eivät sisälly tuotekokoonpanoon, vaan ne on ostettava erikseen). Sovita korkeus seinäkannattimen mukaan.

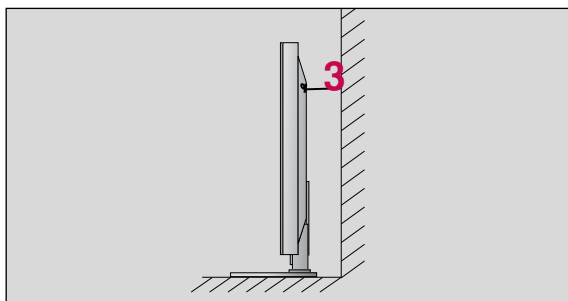

- 3** Varmista tuotteen kiinnitys vahvan kaapelin avulla (kaapeli ei sisälly tuotekokoonpanoon, vaan se on ostettava erikseen). Kaapeli kannattaa kiinnittää sitomalla, jotta se on vaakasuorassa seinän ja tuotteen välissä.

! HUOMAUTUS

- ▶ Irrota kaapelit, kun siirrät tuotteen toiseen paikkaan.
- ▶ Käytä sellaista telineä tai laatikkoa, joka on riittävän suuri ja vahva.
- ▶ Varmista, että seinään kiinnitettävä teline ja on yhtä korkea kuin tuote.

LIITÄNNÄT JA ASETUKSET

- Antennikaapeli ja muunnin on hankittava erikseen.
- Tässä LIITÄNNÄT JA ASETUKSET -OSASSA käytetään lähinnä 42PC1D-mallien kuvia.

ANTENNIN KYTKEMINEN

- Suuntaa antenni niin, että kuvasta tulee mahdollisimman hyvä.

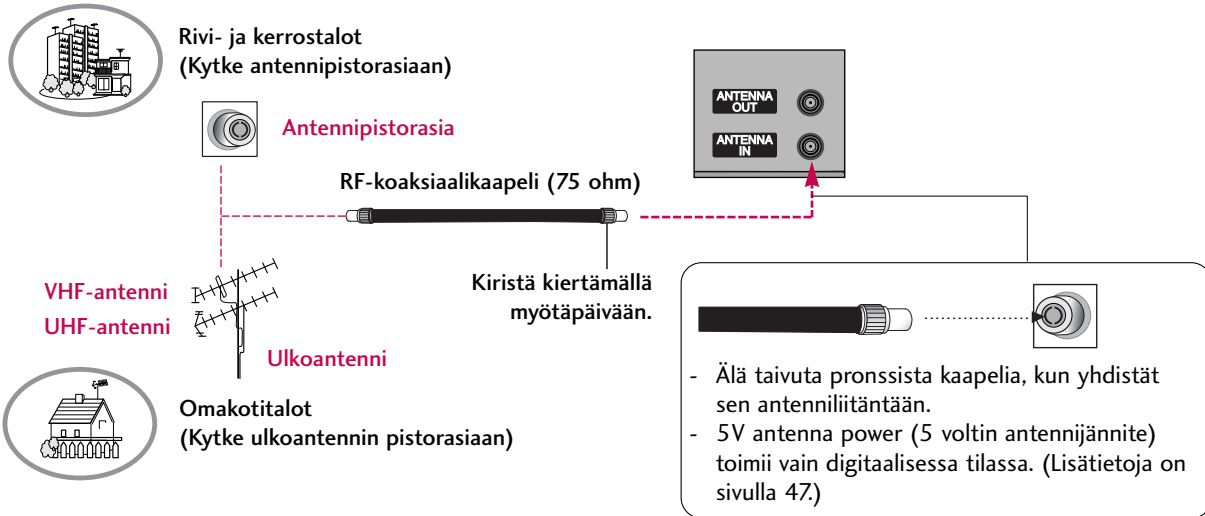

! HUOMAUTUS

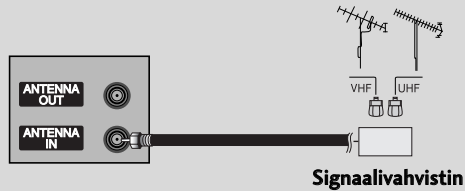

- Jos kuvanlaatu on heikko riittämättömän signaalin vuoksi, hanki ja asenna signaalivahvistin.
- Jos antennisignaali pitää jakaa kahden television kesken, käytä antennisignaalin jakajaa.
- Jos antennia ei ole asennettu oikein, ota yhteyttä jälleenmyyjään.

PICTURE OUT -LÄHTÖLIITÄNNÄN MÄÄRITYKSET

- Televisiossa on erityinen lähtöliitäntä, johon voi kytkeä toisen television tai näytön.

Television takapaneeli

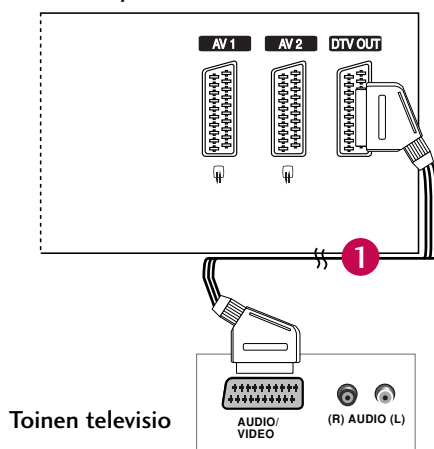

- 1 Kytke toinen televisio tai näyttö television DTV OUT -liitäntöihin.
- 2 Toisen television tai näytön käyttöoppaassa on tarkempia tietoja laitteen tulosignaaliasetuksista.

VIDEONAUHURIN KYTKEMINEN

- Jätä videonauhurin ja television väliin tilaa, jotta kuvassa ei näy kohinaa (häiriötä).
- Pysäytyskuva saadaan yleensä videonauhurista. Jos käytetään kuvasuhdetta 4:3, kuvaruudun sivuissa olevat liikkumattomat alueet voivat jäädä näkyviin.

1. Kytkeminen antennikaapelilla

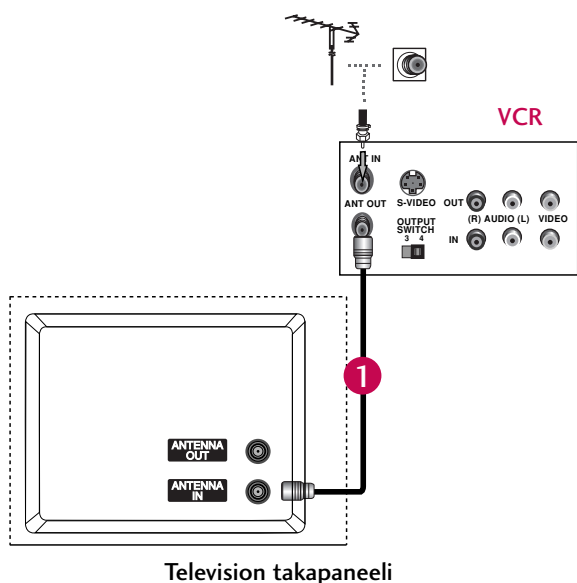

- 1 Kytke videonauhurin RF-lähtöliitäntä television antenniliitäntään.
- 2 Kytke antennikaapeli videonauhurin RF-antenniliitäntään.
- 3 Paina videonauhurin **PLAY**-painiketta ja etsi sopi-va ohjelma.

2. Kytkeminen Scart-kaapelilla

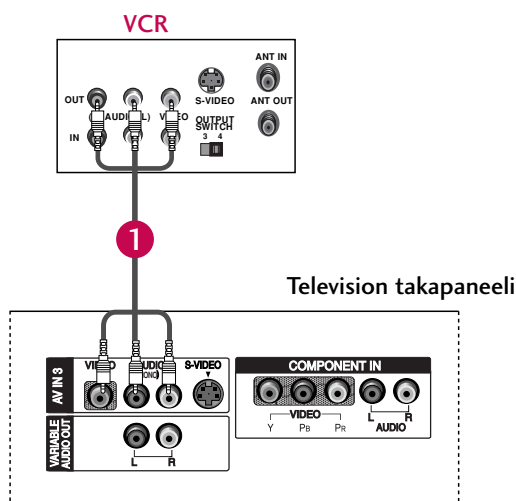

- 1 Kytke äänikaapeli television ja videonauhurin **AUDIO/VIDEO**-liitäntöihin. Huomioi liittimien värit. (Video = keltainen, vasen äänikanava = valkoinen ja oikea äänikanava = punainen)
- 2 Pane kasetti videonauhuriin ja paina videonauhurin **PLAY (TOISTO)** -painiketta. (Katso videonauhurin käyt-töopasta.)
- 3 Valitse kaukosäätimen **INPUT**-painikkeella **AV3** läh teeksi.
- Jos DVD-soitin on kytketty **AV IN 4**liitäntään, valitse läh-teeksi **AV4**.

! HUOMAUTUS

- Jos videonauhurista tulee monoääni, kytke sen audiokaapeli television **AUDIO L/MONO** -liitäntään.

LIITÄNNÄT JA ASETUKSET

3. Kytkeminen Scart-kaapelilla

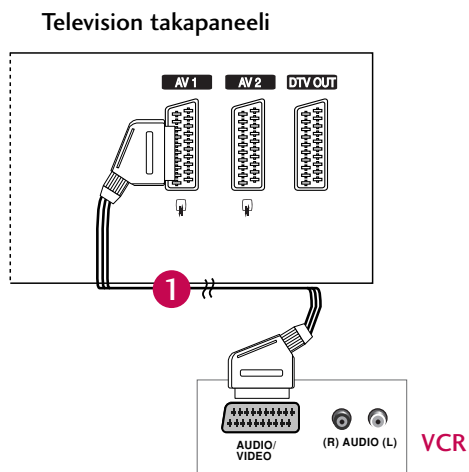

- 1 Kytke videonauhurin Scart-liitäntä television AV1-Scart-liitäntään. Käytä suojattua Scart-kaapelia.
- 2 Pane kasetti videonauhuriin ja paina videonauhurin PLAY-painiketta. (Katso videonauhurin käyttöopas-ta.)
- 3 Valitse kaukosäätimen INPUT-painikkeella lähteeksi AV1.
- Jos videonauhuri on kytketty AV2-Scart-liitäntään, valitse lähteeksi AV2.

! HUOMAUTUS

- ▶ Jos S-videosignaali (Y/C) vastaanotetaan Euro-scart-liitännän 2 kautta (AV2), on valittava SAV2-tila.
- ▶ Jos käytät EURO-scart-kaapelia, käytä suojattua Euro-scart-kaapelia.

4. Kytkeminen S-videokaapelilla

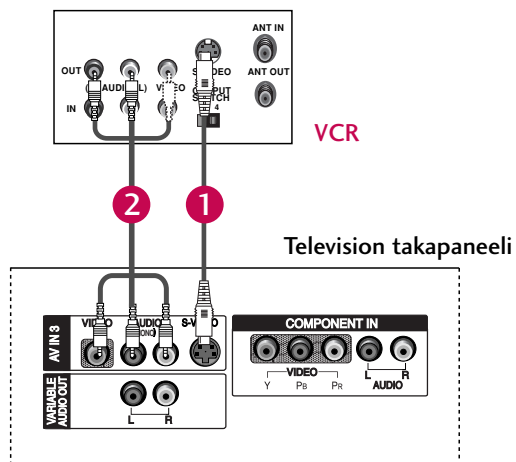

- 1 Kytke videonauhurin S-VIDEO-lähtöliitäntä television S-VIDEO-tuloliitäntään. Kuvanlaatu paranee verrattuna siihen, että tavallinen videonauhuri kytkettäisiin videoliitäntään.
- 2 Kytke äänikaapeli television ja videonauhurin AUDIO-liitäntöihin.
- 3 Pane kasetti videonauhuriin ja paina videonauhurin PLAY-painiketta. (Katso videonauhurin käyttöopasta.)
- 4 Valitse kaukosäätimen INPUT-painikkeella lähteeksi AV3.

! HUOMAUTUS

- ▶ Jos S-videonauhuri on kytketty sekä S-VIDEO- että VIDEO-liitäntään, signaali voidaan vastaanottaa ainoastaan lähteestä S-VIDEO.

ULKOISEN AV-LÄHTEEN VALITSEMINEN

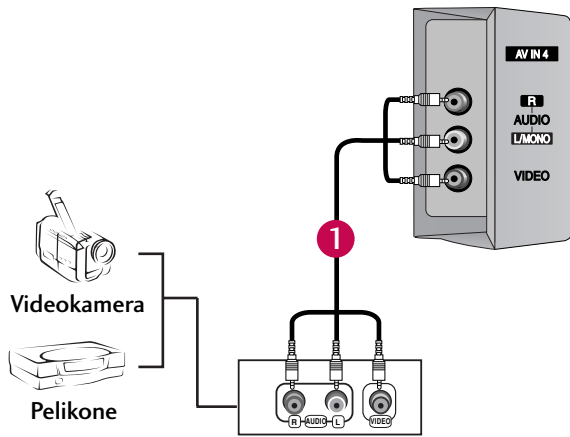

- 1 Kytke äänikaapeli television ja videonauhurin **AUDIO/VIDEO**-liitäntöihin. Huomioi liittimien värit. (Video = keltainen, vasen äänikanava = valkoinen ja oikea äänikanava = punainen)
- 2 Valitse kaukosäätimen **INPUT** -painikkeella lähteeksi **AV4**.
- Jos DVD-soitin on kytketty **AV IN 3** liitäntään, valitse läh-teek si **AV3**.
- 3 Valitse ulkoisen laitteen toimintoja. Katso ulkoisen laitteen käyttöopasta.

CI-MODUULIN KIINNITTÄMINEN

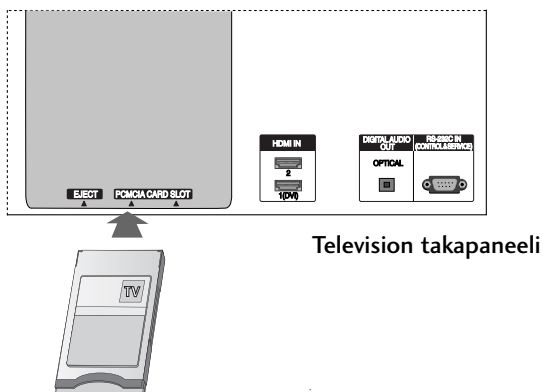

- **Maksullisten palvelujen katsominen digitaalisessa televisiotilassa.**

Aseta CI-moduuli television PCMCIA-KORTTI-PAIKKAAN (Personal Computer Memory Card International Association) oheisen kuvan mukaisesti. Lisätietoja on sivulla 50.

LIITÄNNÄT JA ASETUKSET

DVD-SOITTIMEN KYTKEMINEN

1. Kytkeminen S-videokaapelilla

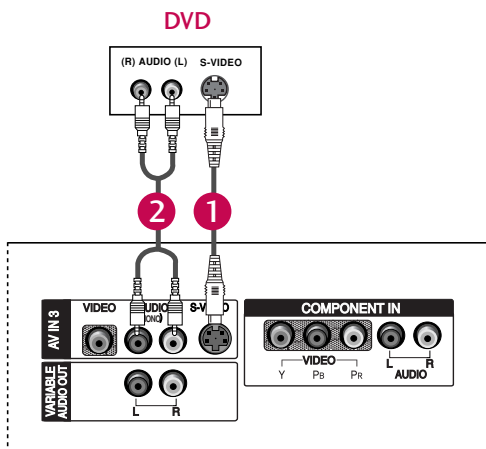

Television takapaneeli

- 1 Kytke DVD-soittimen S-VIDEO-lähtöliitäntä television S-VIDEO-tuloliitäntään.
- 2 Kytke DVD-soittimen ääniliitäntät television AUDIO-tuloliitäntöihin.
- 3 Kytke DVD-soittimeen virta ja pane soittimeen DVD-levy.
- 4 Valitse kaukosäätimen INPUT-painikkeella lähteeksi AV3.
- 5 Lisätietoja on DVD-soittimen käyttöohjeessa.

2. Kytkeminen HDMI kaapelilla

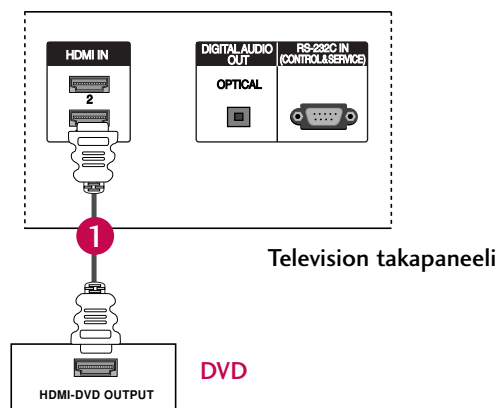

Television takapaneeli

- 1 Kytke DVD-soittimen HDMI-lähtöliitäntät television HDMI IN (tai HDMI/DVI IN)-liitäntään.
- 2 Valitse kaukosäätimen INPUT -painikkeella lähteeksi HDMI/DVI (tai HDMI1/DVI tai HDMI2).
- 3 Lisätietoja on DVD-soittimen käyttöohjeessa.

! HUOMAUTUS

- ▶ HDMI-kaapelia käytettäessä televisio voi vastaanottaa samanaikaisesti video- ja äänisignaalia.
- ▶ Jos DVD-soitin tukee automaattista HDMI-toimintaa, DVD-soittimen lähtötarkkuudeksi asetetaan automaattisesti 1 280 x 720p.
- ▶ Jos DVD-soitin ei tue automaattista HDMI:tä, määritä lähtötarkkuus vastaavalla tavalla. Saat parhaan kuvanlaadun säätämällä DVD-soittimen lähtötarkkuudeksi 1280 x 720p.

3. Kytkeminen komponenttikaapelilla

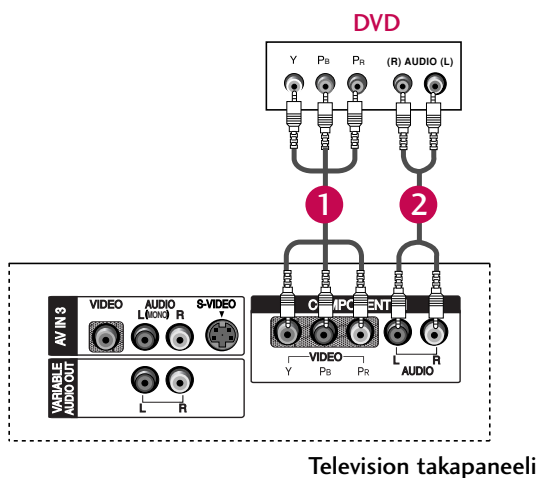

► Komponenttituloliitännät

Saat laadukkaan kuvan, kun kytket DVD-soittimen komponenttituloliitännäisiin seuraavalla tavalla.

Television komponenttitulot	Y	Pb	Pr
DVD-soittimen videolähdöt	Y	Pb	Pr
	Y	B-Y	R-Y
	Y	Cb	Cr
	Y	Pb	Pr

- 1 Kytke DVD-soittimen videolähtöliitännät (Y, Pb, Pr) tele vision **COMPONENT IN VIDEO**-tuloliitännäisiin.
- 2 Kytke DVD-soittimen äänilähtöliitännät television **COMPONENT IN AUDIO**-tuloliitännäisiin.
- 3 Kytke DVD-soittimeen virta ja pane soittimeen DVD-levy.
- 4 Valitse kaukosäätimen **INPUT**-painikkeella lähteeksi **Component**.
- 5 Katso ohjeita DVD-soittimen käyttöoppaasta.

4. Kytkeminen Scart-kaapelilla

Television takapaneeli

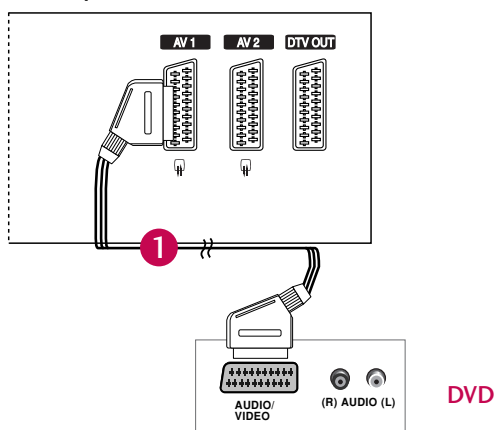

- 1 Kytke DVD-soittimen Scart-liitäntä television **AV1**-Scartliitäntään. Käytä suojattua Scart-kaapelia.
 - 2 Kytke DVD-soittimeen virta ja pane soittimeen DVD-levy.
 - 3 Valitse kaukosäätimen **INPUT**-painikkeella lähteeksi **AV1**.
- Jos videonauhuri on kytketty AV2-Scart-liitäntään, valitse lähteeksi **AV2**.
- * Käytä suojattua scart-kaapelia.

LIITÄNNÄT JA ASETUKSET

KOTIPÄÄTTEEN (STB) KYTKEMINEN

- Tämä televisio voi vastaanottaa digitaalista signaalia maanpäällisestä verkosta tai kaapelista ilman ulkoista digitaalista kotipäätettä. Jos kuitenkin vastaanotat digitaalista signaalia kotipäätteestä tai muusta ulkoisesta digitaalisesta laitteesta, katso lisätietoja jäljempänä olevasta kuvasta.

1. Kytkeminen 15-nastaisella D-sub-kaapelilla

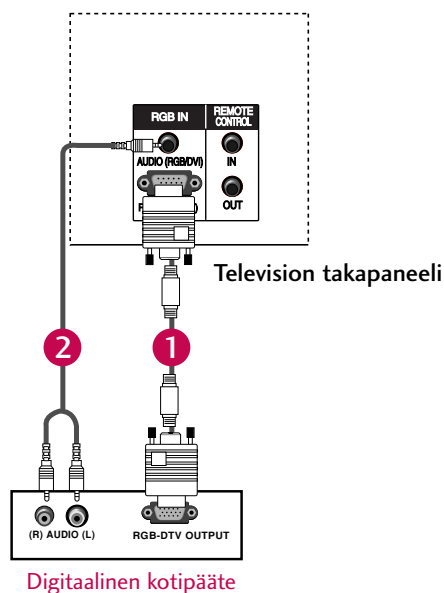

- 1 Kytke digitaalisen kotipäätteen RGB-lähtöliitäntä television RGB (PC/DTV) -liitäntään.
- 2 Kytke digitaalisen kotipäätteen äänen lähtöliitännät television AUDIO (RGB/DVI) -liitäntään.
- 3 Kytke virta digitaaliseen kotipäätteeseen. (Lisätietoja on kotipäätteen käyttöohjeessa.)
- 4 Valitse kaukosäätimen INPUT -painikkeella lähteeksi RGB.

2. Kytkeminen HDMI kaapelilla

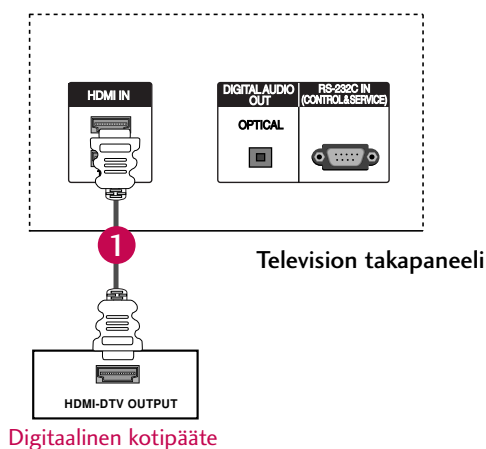

- 1 Kytke digitaalisen kotipäätteen HDMI-lähtöliitäntä television HDMI IN (tai HDMI/DVI IN) -liitäntään.
- 2 Valitse kaukosäätimen INPUT-painikkeella lähteeksi HDMI/DVI (tai HDMI1/DVI tai HDMI2).
- 3 Kytke virta digitaaliseen kotipäätteeseen. (Katso ohjeet kotipäätteen käsikirjasta.)

! HUOMAUTUS

- ▶ HDMI-kaapelia käytettäessä televisio voi vastaanottaa samanaikaisesti video- ja äänisignaalia.
- ▶ Jos digitaalinen kotipäätte tukee automaattista HDMI-toimintoa, kotipäätteen lähtötarkkuudeksi asetetaan automaattisesti 1280 x 720p.
- ▶ Jos digitaalinen kotipäätte ei tue automaattista HDMI:tä, määritä lähtötarkkuus vastaavalla tavalla. Saat parhaan kuvanlaadun säätämällä kotipäätteen lähtötarkkuudeksi 1 280 x 720p.

3. Kytkeminen komponenttikaapelilla

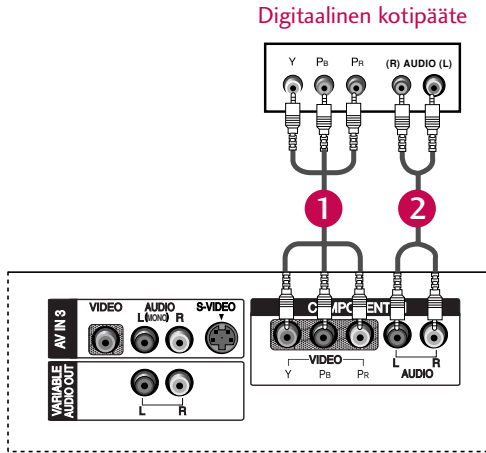

- 1 Kytke DVD-soittimen videolähtöliitännät (Y, PB, PR) television **COMPONENT IN VIDEO** -tuloliitännäisiin.
- 2 Kytke DVD-soittimen äänilähtöliitännät television **COMPONENT IN AUDIO** -tuloliitännäisiin.
- 3 Kytke virta digitaaliseen kotipäätteeseen. (Katso ohjeet kotipäätteen käsikirjasta.)
- 4 Valitse kaukosäätimen **INPUT** -painikkeella lähteeksi **Component**.

Signaali	Component	RGB-DTV, HDMI/DVI
480i/576i	Kyllä	Ei
480p/576p/720p/1080i	Kyllä	Kyllä

4. Kytkeminen HDMI-DVI-kaapelilla

Television takapaneeli

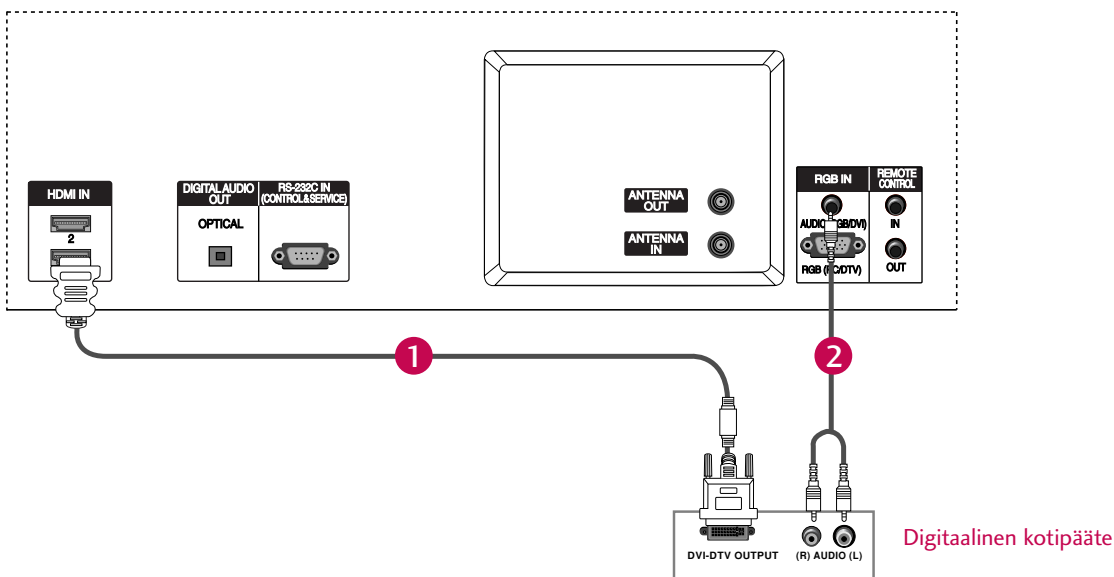

- 1 Kytke digitaalisen kotipäätteen DVI-lähtöliitäntä television **HDMI1 (DVI) IN** (tai **HDMI/DVI IN**)-liitäntään.
- 2 Kytke digitaalisen kotipäätteen äänen (audio)lähtöliitännät television **AUDIO (RGB/DVI)** -liitäntään.
- 3 Kytke virta digitaaliseen kotipäätteeseen. (Katso ohjeet kotipäätteen käsikirjasta.)
- 4 Valitse kaukosäätimen **INPUT**-painikkeella lähteeksi **HDMI1/DVI** (tai **HDMI/DVI**).

LIITÄNNÄT JA ASETUKSET

! HUOMAUTUS

- ▶ HDMI-kaapelia käytettäessä televisio voi vastaanottaa samanaikaisesti video- ja äänisignaalia.
- ▶ Jos DVD-soitin tukee automaattista HDMI-toimintoa, DVD-soittimen lähtötarkkuudeksi asetetaan automaattisesti 1 280 x 720p.
- ▶ Jos DVD-soitin ei tue automaattista HDMI:tä, määritä lähtötarkkuus vastaavalla tavalla. Saat parhaan kuvanlaadun säätämällä DVD-soittimen lähtötarkkuudeksi 1280 x 720p.

DIGITAL AUDIO OUTPUT -LÄHTÖLIITÄNTÄ

Voit välittää television äänen ulkoiseen äänentoistolaitteeseen (stereolaitteeseen) Digital Audio Output Optical -lähtöliitännän kautta.

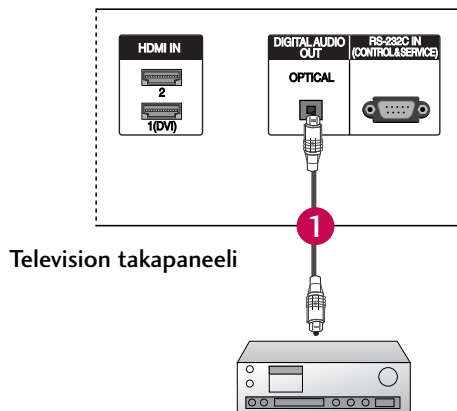

- 1 Kytke optisen kaapelin toinen pää television Digital Audio Optical Output -lähtöliitännään.
- 2 Kytke optisen kaapelin toinen pää äänentoistolaitteen digitaalisen äänen optiseen tuloliitännään.
- 3 Tutustu ulkoisen äänentoistolaitteen käyttöoppaaseen, kun ryhdyt käyttämään laitetta. Kun teet kytkennän ulkoisiin äänentoistolaitteisiin, kuten vahvistimiin tai kaiuttimiin, kytke TV-kaiuttimet pois päältä. (Lisätietoja on sivulla 65.)



VAROITUS

Älä katso optisen lähtöliitännän sisään. Lasersäteeseen katsominen voi vahingoittaa silmiäsi.

TIETOKONEEN KYTKEMINEN

- Tässä televisiossa on Kytke ja käytä -ominaisuus, joten tietokone mukautuu television asetuksiin automaattisesti.

1. Kytkeminen 15-nastaisella D-sub-kaapelilla

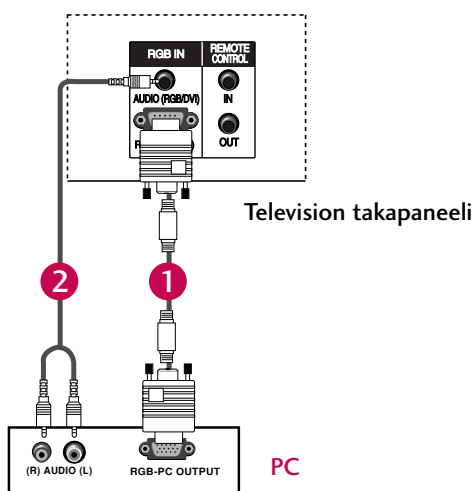

- 1 Kytke RGB-soittimen PC-lähtöliitäntä television RGB (PC/DTV) tuloliitäntään.
- 2 Kytke PC-soittimen ääniliitäntät television AUDIO (RGB/DTV)-tuloliitäntöihin.
- 3 Kytke tietokoneeseen virta.
- 4 Valitse kaukosäätimen INPUT-painikkeella lähteeksi RGB.

2. Kytkeminen HDMI-DVI-kaapelilla

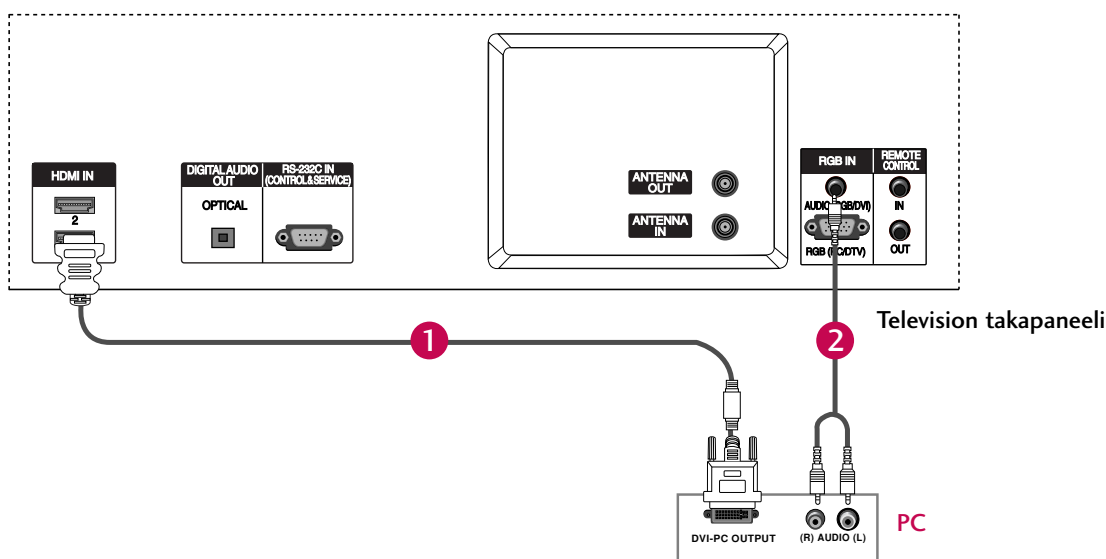

- 1 Kytke tietokoneen DVI-lähtöliitäntä television HDMI 1 (DVI) IN (tai HDMI/DVI IN)-liitäntään.
- 2 Kytke PC-soittimen ääniliitäntät television AUDIO (RGB/DVI)-tuloliitäntöihin.
- 3 Kytke tietokoneeseen virta.
- 4 Valitse kaukosäätimen INPUT-painikkeella lähteeksi HDMI 1/DVI (tai HDMI/DVI).

LIITÄNNÄT JA ASETUKSET

! HUOMAUTUS

- ▶ Voit nauttia elävästä kuvasta ja äänestä yhdessä täällä tietokoneen televisioon.
- ▶ Vältä jättämästä liikkumatonta kuvaa televisioruutuun pitkäksi ajaksi. Liikkumaton kuva voi palaa näyttöön pysyvästi. Käytä aina näytönsäästäjä, kun se on mahdollista.
- ▶ Kytke tietokone television RGB (PC/DTV)- tai HDMI/DVI-liitäntään. Muuta tietokoneen lähtötarkkuutta vastaavasti.
- ▶ Tietokonetilassa voi esiintyä kohinaa ja pystykuviota sekä kontrastin tai kirkkauden häiriöitä käytettäessä joitakin tarkkuuksia. Säädä tällöin tietokonetilan tarkkuutta, virkistystaajuutta, kirkkautta tai kontrastia, kunnes kuva on selkeä. Jos tietokoneen näytönohjaimen virkistystaajuutta ei voi säätää, vaihda tietokoneen näyttönohjain tai ota yhteys näytönohjaimen valmistajaan.
- ▶ Synkronointisignaali voidaan valita erikseen vaakaja pystytaajuuksia varten.
- ▶ 42PC1D/50PC1D-malleissa suositellaan käytettäväksi 1024 x 768 pikselin tarkkuutta ja 60 Hz:n taajuutta PC-tilassa, koska niillä saavutetaan paras kuvanlaatu.
- ▶ 42PC1DV-malleissa suositellaan käytettäväksi 640x768 pikselin tarkkuutta ja 60 Hz:n taajuutta PC-tilassa, koska niillä saavutetaan paras kuvanlaatu.
- ▶ Jos tietokoneen resoluutio on yli UXGA, näytössä ei näy kuvaa.
- ▶ Kytke tietokoneen näyttöliitäntään kiinnitetty signaalikaapeli television RGB (PC/DTV) -liitäntään tai tietokoneen HDMI-liitäntään kiinnitetty signaalikaapeli television HDMI/DVI-liitäntään.
- ▶ Liitä tietokoneen audiokaapeli näytön Audio-sisääntuloliitäntään. (Audiokaapelit eivät sisällä näytön toimitukseen.)
- ▶ Äänikorttia käytettäessä tietokoneen äänet tulee säätää halutulle tasolle.
- ▶ Tämä näyttö on yhteensopiva VESA Plug and Play -ratkaisun kanssa. Näyttö siirtää EDID-dataa tietokoneelle DDC-protokollan välityksellä. Tietokone ottaa automaattisesti käyttöön näytön asetukset.
- ▶ DDC-protokollaan on esiasetettu RGB (Analog RGB)- ja HDMI (HDMI, Digital RGB) -tila.
- ▶ Muuta näytön asetukset tarvittaessa Plug and Play -toimintoja vastaaviksi.
- ▶ Jos tietokoneen näyttökortista ei saada analogista ja digitaalista RGB-signaalia samanaikaisesti, kytke vain RGB (PC/DTV)- tai HDMI/DVI-liitäntä, jotta näet tietokoneen tuottaman kuvan televisiossa.
- ▶ Jos näytönohjain lähettää analogista ja digitaalista RGB-signaalia samanaikaisesti, aseta näyttö joko RGB- tai HDMI-tilaan. (Näyttö asettaa tällöin automaattisesti toisen tilan Plug and Play -asetuksille.)
- ▶ DOS-tila ei toimi kaikkien videokorttien kanssa, mikäli käytetään HDMI-I-kaapelia.

Tuettu näyttötarkkuus

RGB[PC] / HDMI[PC] tilassa			RGB[DTV] / HDMI[DTV] tilassa		
Tarkkuus	Vaakataajuus (KHz)	Pystytaajuus (Hz)	Tarkkuus	Vaakataajuus (KHz)	Pystytaajuus (Hz)
720x400	31.469	70.08	640x480	31.469	59.94
640x480	31.469	59.94		31.469	60.00
	800x600	37.500	75.00	720x480	31.47
37.879		60.31	31.50		60.00
832x624	46.875	75.00	720x576	31.25	50.00
	49.725	74.55		44.96	59.94
1024x768	48.363	60.00	1280x720	45.00	60.00
	56.476	70.06		37.50	50.00
1280x768	60.023	75.02	1920x1080	33.72	59.94
	47.78	59.87		33.75	60.00
1360x768	47.72	59.8	28.125	50.00	
1366x768	47.56	59.6			

 : Vain HDMI [DTV] -tila

PERUSTOIMINNOT

TELEVISION KÄYNNISTÄMINEN

- Kun käytät kaukosäädintä, suuntaa se kohti näytössä olevaa kaukosäätimen signaalin tunnistinta.

- 1 Kytke virtajohto oikein; televisio siirretään valmiustilaan.
- 2 Paina television painiketta  / I, INPUT, PR ▲ / ▼, paina kaukosäätimen painiketta POWER, INPUT, D/A TV, PR ▲ / ▼ tai paina kaukosäätimen numeropainikkeita. Televisioon tulee virta.

Määrittysten tekemisen aloittaminen

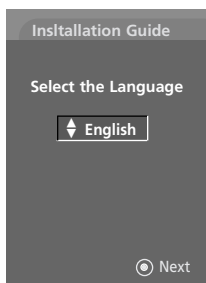

Jos OSD-kuvaruutunäyttö (On Screen Display) näkyy ruudussa lukuna virran kytkemisen jälkeen, voit muuttaa Language (Kieli)- ja Country (Maa) -asetuksia sekä automaattisen ohjelmahaun asetuksia.

Huomautus:

- Jos painalluksia ei tehdä, kuvaruutunäyttö häviää automaattisesti noin 40 sekunnin kuluttua.
- BACK (TAKAISIN) -painikkeella voit siirtyä nykyisestä OSD-kuvaruutunäytöstä edelliseen OSD-kuvaruutunäyttöön.

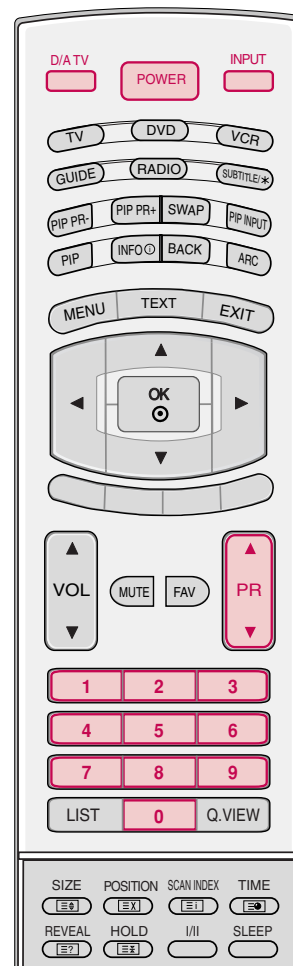

KANAVAN VALITSEMINEN

Etsi kaikki antennin tai kaapelin kautta vastaanotettavat kanavat ja tallentaa ne kanavaluetteloon.

- 1 Valitse kanava PR ▲ / ▼ -painikkeella tai numeropainikkeilla.

ÄÄNENVOIMAKKUUDEN SÄÄTÄMINEN

Säätää äänenvoimakkuuden halutuksi.

- 1 Säädä äänenvoimakkuus **VOL ▲ / ▼** painikkeella.
 Jos haluat mykistää äänen, paina **MUTE** -painiketta.
 Voit palauttaa äänen kuuluviin painamalla **MUTE-** tai **VOL ▲ / ▼-** tai **I/II**-painiketta

LANGUAGE SELECTION (KIELEN VALITSEMINEN) (ASETUS)

- Kuvaruudulle tulevien valikoiden kieli voidaan valita. Valitse ensin haluamasi kieli.
- **Audio** (Ääni) -toiminnon avulla voit valita lähetyksen kielen. Jos valittu kieli ei ole käytettävissä lähetyksessä, lähetyksen kuuluu alkuperäisen kielisenä. Kun ohjelma lähetetään vähintään kahdella kielellä, voit valita kielen myös kaukosäätimen **I/II**-painikkeella.
- **Subtitle** (Tekstitys) -toiminto on käytettävissä, kun ohjelma on tekstitetty vähintään kahdella kielellä. Jos valittu tekstityskieli ei ole käytettävissä lähetyksessä, lähetyksen tekstitetään alkuperäisellä kielellä. Voit valita tekstityskielen myös kaukosäätimen **SUBTITLE/*** (TEKSTITYS) -painikkeella.

- 1 Paina **MENU** -näppäintä ja sen paina **▲ / ▼** -näppäintä ja valitse **SPECIAL** valikon.
- 2 Paina **►** -näppäintä ja sen paina **▲ / ▼** -näppäintä valitaksesi kohdan **Language**.
- 3 Kun painat ensin **►** -painiketta, voit valita **▲ / ▼** -painikkeella vaihtoehdon **Language** (Kieli), **Audio** (Ääni), **Subtitle** (Tekstitys) tai **Subtitle Hard of hearing** (Tekstitys kuulovammaisille).
- 4 Valitse haluttu kieli painamalla **►** -painiketta ja sitten **▲ / ▼** -painikkeita. Kun tämä asetus on tehty, näyttövalikot näkyvät aina halutunkielisinä.
- 5 Paina **EXIT**-näppäintä palataksesi normaaliin katseluun.

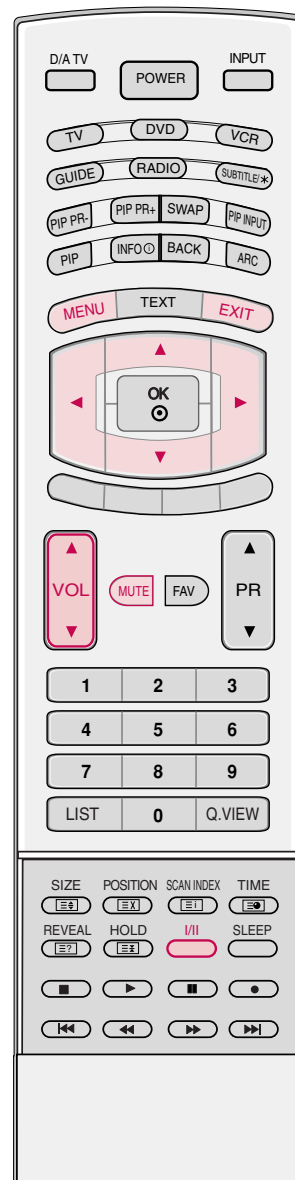

ERIKOISTOIMINNOT

PIP / POP / KAKSOISKUVA

PIP-toiminnolla voit katsella kahta eri lähdettä television kuvaruudulla samanaikaisesti. Toinen kuvista näkyy suurena ja toinen pienempänä suuremman sisällä.

Kaksoiskuvatila jakaa näytön kahteen osaan, jolloin television kuvaruudulla näkyy samanaikaisesti kahdesta lähteestä tuleva kuva. Kumpikin kuva käyttää puolet näytöstä.

PIP-, DOUBLE WINDOW- TAI POP-KATSELU

Alikuva tulee näkyviin painamalla **PIP**-painiketta. Jokainen **PIP**-painikkeen painallus muuttaa näytön asetuksia alla kuvatussa järjestyksessä.

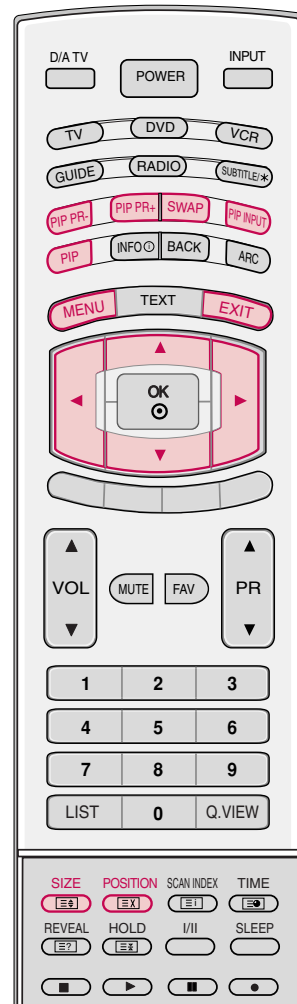
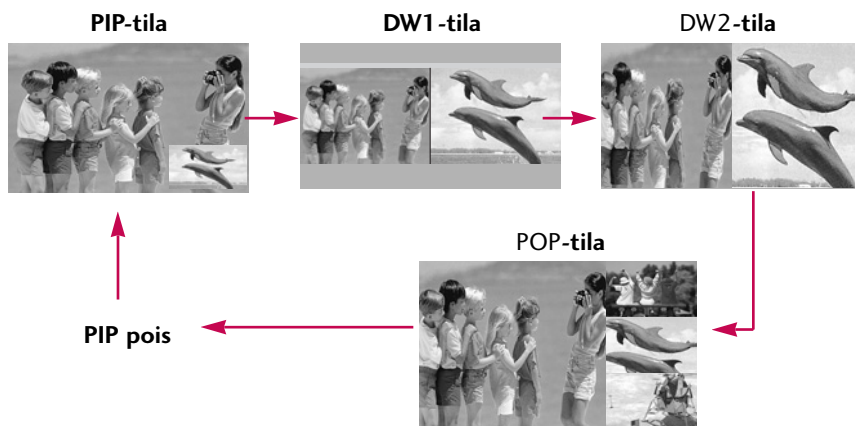

KANAVAN VALINTA ALAKUVALLE

- 1 Paina **PIP**-painiketta.
- 2 Valitse alikuvan ohjelma **PIP PR +/-** -painikkeella.
(Sekä pää- että alikuva ei voi olla samanaikaisesti DTV-tilassa.)

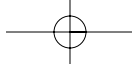

TULOSIGNAALIN VALINTA

Paina **PIP INPUT**-näppäintä valitaksesi haluamasi TV- tai AV-tilan alakuvalle. Kun painat **PIP INPUT** -painiketta, alikuvan lähteet tulevat näkyviin seuraavan kuvan mukaisesti. Joissakin malleissa saattaa esiintyä hairioita alikuvassa. Valitse PIP System-valikosta AUTO, PAL, SECAM tai NTSC.

! HUOMAUTUS

- ▶ Sama tila ei voi olla samanaikaisesti käytössä sekä pää- että alikuvassa.
- ▶ Kun pääkuva on DTV- tai HDMI-tilassa, DTV- ja HDMI-tilat eivät ole käytettävissä alikuvassa.
- ▶ Kun pääkuva on RGB-tilassa, HDMI-tilat eivät ole käytettävissä alikuvassa.
- ▶ Kun pääkuva on HDMI-tilassa, RGB-tilat eivät ole käytettävissä alikuvassa.
- ▶ Tätä toimintoa ei voi käyttää alikuvassa pystytaajuudella 85 Hz.
- ▶ Alikuvassa ei voi käyttää HDMI[PC]-asetusta 1280 x 720, 60Hz.

ALIKUVAN KOON SÄÄTÄMINEN (VAIN PIP-TILA)

- 1 Säädä alikuvan kokoa painamalla **SIZE**-painiketta ja sitten ◀ / ▶ -painikkeita.

Kun **SIZE**-painiketta painetaan DW1- tai DW2-tilassa, pää- ja alikuvan säädöt muuttuvat samanaikaisesti. Kun **SIZE**-painiketta painetaan PIP-tilassa, alikuvan säädöt muuttuvat.



ALIKUVAN SIIRTÄMINEN (VAIN PIP-TILA)

- 1 Paina **POSITION**-painiketta.
- 2 Siirrä kuva halutulle paikalle painamalla ▲ / ▼ - tai ◀ / ▶ -painikkeita toistuvasti.

Alikuva siirtyy ylös/alas tai oikealle/vasemmalle.

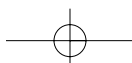

ERIKOISTOIMINNOT

PIP / POP / KAKSOISKUVA

PIP TRANSPARENCY -TOIMINNON SÄÄDÖT (VAIN PIP-TILASSA)

- 1 Valitse **PIP/DW**-valikko painamalla **MENU**-painiketta ja sitten ▲ / ▼ -painikkeita.
- 2 Valitse **PIP LÄPINÄKYVYYS** painamalla ► painiketta ja sitten ▲ / ▼ -painikkeita.
- 3 Säädä PIP Transparencya painamalla ► painiketta ja sitten ◀ / ▶ -painikkeita.
- 4 Paina **EXIT**-näppäintä palataksesi normaaliin katseluun.

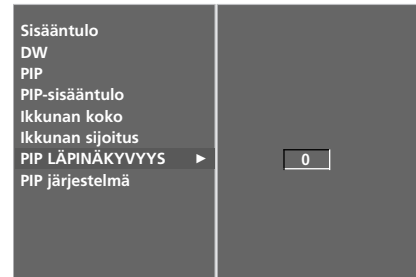

PÄÄ- JA ALIKUVAN VAIHTAMINEN KESKENÄÄN

Paina **SWAP (VAIHTO)** -painiketta, kun haluat vaihtaa pää- ja alikuvan keskenään.



ERIKOISTOIMINNOT

POP (PICTURE-OUT-OF-PICTURE: KANAVIEN HAKU)

POP-toiminnolla voit etsiä kaikki muistiin tallennetut kanavat yksitellen kolmessa POP-näytössä, samalla kun pääkuva pysyy näkyvässä. Kaikkia ohjelmoituja kanavia etsitään kolmessa POP-näytössä.



TEKSTI-TV

Teksti-TV on maksuton TV-kanavien tarjoama palvelu, joka tarjoaa ajan tasalla olevaa tietoa uutisista, säästä, TV-ohjelmista, pörssikursseista jne.

Tämän laitteen teksti-TV-dekooderi tukee normaalia teksti-TV:tä, TOP-tekstiä ja pikatekstiä. Normaalisissa teksti-TV:ssä sivu valitaan näppäilemällä halutun sivun numero. TOP-teksti ja pikateksti ovat uudempia ja nopeampia tapoja valita sivunumero.

TEKSTI-TV:N KIELEN VALITSEMINEN (LISÄVARUSTE)

- 1 Paina **MENU** -painiketta ja valitse sitten **▲ / ▼** -painikkeella **Special (LISÄTOIMINNOT)** -valikko.
- 2 Paina **▶** -painiketta ja valitse sitten **▲ / ▼** -painikkeella **Language (Kieli)**.
- 3 Paina **▶** -painiketta ja valitse sitten **▶** -painikkeella **Teletext Language** (Tekstitelevisio-kieli).
- 4 Voit valita haluamasi kielen **▲ / ▼** -painikkeen avulla.
- 5 Palaa television katseluun painamalla **MENU** -painiketta useita kertoja.

! HUOMAUTUS

- a. Valitse teksti-tv:lle paikallinen kieli.
- b. Muutoin teksti-tv ei ehkä näy normaalisti.
- c. Tämä ominaisuus ei ole käytettävissä kaikissa maissa.

ERIKOISTOIMINNOT

TEKSTI-TV

TEKSTI-TV PÄÄLLE / POIS

- 1 Paina **TEXT**-näppäintä siirtyäksesi teksti-TV:n käyttöön. Pääsivu tai viimeksi katsottu sivu ilmestyy näkyviin.

Sivun otsikkorivillä näkyy kaksi sivunumeroa, TV-kanavan nimi, päivämäärä ja kellonaika. Ensimmäinen sivunumero kertoo valitun sivun, toinen taas näkyvissä olevan sivun.

- 2 Paina **TEXT**- tai **EXIT** -näppäintä kytkeäksesi teksti-TV:n pois päältä. TV palaa aiempaan tilaansa.
-

NORMAALI TEKSTI-TV

■ Sivun valinta

- 1 Anna haluamasi kolminumeroinen sivunumero numeronäppäimillä.

Jos painat väärää numeroa valinnan aikana, kirjoita kolme numeroa kuitenkin loppuun ja syötä sitten koko sivunumero uudelleen.

- 2 Paina **PR** ▲ / ▼ -näppäintä valitaksesi edellisen tai seuraavan sivun.
-

TOP-TEKSTI

Käyttöopas näyttää kuvaruudun alareunassa neljä värikenttää: punainen, vihreä, keltainen ja sininen. Keltainen kenttä tarkoittaa seuraavaa ryhmää ja sininen seuraavaa lohkoa.

■ Ryhmän/lohkon/sivun valinta

- 1 Sinisellä näppäimellä pääset lohkosta toiseen.
 - 2 Keltaisella näppäimellä pääset seuraavaan ryhmään, lohko vaihtuu tällöin automaattisesti.
 - 3 Vihreällä näppäimellä pääset seuraavalle olemassa olevalle sivulle, ryhmä vaihtuu automaattisesti. Vaihtoehtoisesti voit käyttää **PR ▲** -näppäintä.
 - 4 Punaisella näppäimellä pääset edelliseen valintaan. Vaihtoehtoisesti voit painaa **PR ▼** -näppäintä.
-

■ Sivun suoravalinta

- 1 Voit toimia myös samoin kuin normaalin teksti-TV:n tapauksessa, eli antaa sivunumeron suoraan numeronäp-päimillä.
-

PIKATEKSTI

Teksti-TV:n sivut on värikoodattu kuvaruudun alareunassa ja ne valitaan värinäppäimiä painamalla.

■ Sivun valinta

- 1 Paina **≡** -näppäintä valitaksesi hakemistosivun.
 - 2 Voit valita sivun alareunassa näkyvät värikoodatut sivut kaukosäätimen värinäppäimiä painamalla.
 - 3 Voit toimia myös samoin kuin normaalin teksti-TV:n tapauksessa, eli antaa sivunumeron suoraan numeronäp-päimillä.
 - 4 **PR ▲ / ▼** -näppäimiä voidaan käyttää edellisen tai seuraavan sivun valintaan.
-

ERIKOISTOIMINNOT

TEKSTI-TV

TEKSTI-TV:N ERIKOISTOIMINNOT



REVEAL

Paina tätä näppäintä nähdäksesi piilotettuja tietoja, kuten kilpailujen ratkaisuja.
Paina uudelleen tietojen piilottamiseksi.



SIZE

Valitsee suurikokoisen tekstin.
Paina tätä suuretaaksesi sivun yläosan.
Paina uudelleen nähdäksesi suurennettun sivun alaosan.
Kolmas painallus palauttaa normaalinäytön.



HOLD

Pysäyttää automaattisen sivunvaihdon, jos sivu koostuu kahdesta tai useammasta alisivusta.
Alasivujen määrä näytetään yleensä kellonajan alapuolella. Tätä näppäintä painettaessa lukitussymboli ilmestyy kuvaruudun vasempaan yläkulmaan ja automaattinen sivunvaihto keskeytyy.
Paina uudelleen vapauttaaksesi sivunvaihdon.



POSITION

Näyttää TV-kuvaa sillä aikaa kuin valittua sivua haetaan. Symboli näkyy kuvaruudun vasemmassa yläkulmassa. Kun päivitetty sivu on löytynyt, symboli vaihtuu sivunumeroon.
Paina tätä näppäintä uudelleen katsoaksesi haettua sivua.



TIME

Kun katsot TV-ohjelmaa, paina tätä näppäintä jos haluat nähdä kellonajan kuvaruudun oikeassa yläkulmassa. Paina uudelleen kellon piilottamiseksi.
Teksti-TV:tä käytettäessä tällä näppäimellä voidaan valita alisivu. Alasivun numero näkyy kuvaruudun alareunassa. Alasivun lukitsemiseksi tai vaihtamiseksi paina **PR ▲ / ▼** -tai numeronäppäimää. Paina uudelleen poistuaksesi toiminnosta.

EPG-OHJELMAOPAS (ELECTRONIC PROGRAMME GUIDE) (DIGITAALISESSA TILASSA)

Tässä järjestelmässä on sähköinen EPG-ohjelmaopas (Electronic Programme Guide), joka helpottaa käytettävissä olevien katselumahdollisuuksien selaamista.

EPG-ohjelmaoppaassa on esimerkiksi tiedot televisio-ohjelmista ja kaikkien käytettävissä olevien palveluiden alkamis- ja päättymisajat. EPG-ohjelmaoppaassa on usein myös lisätietoja ohjelmista (ohjelmatietojen saatavuus ja määrä vaihtelevat kanavien mukaan).

Tätä toimintoa voi käyttää vain, kun lähetävä kanava lähettää myös EPG-tiedot.

EPG-ohjelmaoppaassa on seuraavien kahdeksan päivän ohjelmatiedot.

EPG-OPPAAN KÄYTÖN ALOITUS JA LOPETUS

- 1 Voit siirtyä EPG-ohjelmaoppaaseen **GUIDE** (OPAS) -painikkeella.
- 2 Painamalla **GUIDE** (OPAS)- tai **EXIT** (POISTU) -painiketta uudelleen voit sulkea EPG-ohjelmaoppaan ja palata televisionkatselutilaan.

OHJELMAN VALITSEMINEN

- 1 Valitse ohjelma painikkeella **▲ / ▼**, **◀ / ▶**, **PR ▲ / ▼** ja avaa valittu ohjelma **OK**-painikkeella.



ERIKOISTOIMINNOT

EPG-OHJELMAOPAS (ELECTRONIC PROGRAMME GUIDE) (DIGITAALISESSA TILASSA)

PAINIKKEEN TOIMINTO OHJELMAOPPAAN NOW/NEXT (NYT/SEURAAVA) -TILASSA

Kaukosäätimen painikkeet	Toiminto
PUNAINEN KELTAINEN	EPG-tilan vaihtaminen
SININEN	Siirtyminen Timer Record/Remind (Ajastintallennus/muistutus) -asetustilaan
○	Siirtyminen Timer Record/Remind (Ajastintallennus/muistutus) -luettelotilaan
◀ / ▶	Siirtyminen valitulle kanavalle
▲ / ▼	NOW (NYT) tai NEXT (SEURAAVA) -ohjelman valinta
PR ▲ / ▼	Televisio-ohjelman valinta
GUIDE/EXIT	Siirtyminen sivun loppuun ja alkuun
FAV	EPG-ohjelmaoppaan poistaminen käytöstä
ⓘ	Näkyvyyden poistaminen suosikkiohjelman yhteydessä.
	Tarkat tiedot näkyviin ja pois näkyvistä



PAINIKKEEN TOIMINTO 8 DAYS GUIDE -TILASSA (OHJELMAOPPAAN 8 PÄIVÄN TILASSA)

Kaukosäätimen painikkeet	Toiminto
PUNAINEN VIHREÄÄ KELTAINEN	EPG-tilan vaihtaminen
SININEN	Siirtyminen Date (Päivämäärä) -asetustilaan
○	Siirtyminen Timer Record/Remind (Ajastintallennus/muistutus) -asetustilaan
◀ / ▶	Siirtyminen valitulle kanavalle
▲ / ▼	NOW (NYT) tai NEXT (SEURAAVA) -ohjelman valinta
PR ▲ / ▼	Televisio-ohjelman valinta
GUIDE/EXIT	Siirtyminen sivun loppuun ja alkuun
FAV	EPG-ohjelmaoppaan poistaminen käytöstä
ⓘ	Näkyvyyden poistaminen suosikkiohjelman yhteydessä.
	Tarkat tiedot näkyviin ja pois näkyvistä



PAINIKKEEN TOIMINTO DATE CHANGE (PÄIVÄMÄÄRÄN MUUTTAMINEN) -TILASSA

Kaukosäätimen painikkeet	Toiminto
VIHREÄÄ	Date (Päivämäärä) -asetustilan poistaminen käytöstä
○	Siirtyminen valitulle kanavalle
◀ / ▶	Päivämäärän valinta
▼	Date (Päivämäärä) -asetustilan poistaminen käytöstä
GUIDE/EXIT	EPG-ohjelmaoppaan poistaminen käytöstä



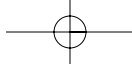

PAINIKKEEN TOIMINTO EXTENDED DESCRIPTION (PIDEMPI KUVAUS) -RUUDUSSA

Kaukosäätimen painikkeet	Toiminto
▲ / ▼	Teksti ylös-/alaspäin
ⓘ	Tarkat tiedot näkyviin ja pois näkyvistä
GUIDE/EXIT	EPG-ohjelmaoppaan poistaminen käytöstä



PAINIKKEEN TOIMINTO RECORD/REMIND (TALLENNUS/MUISTUTUS) -ASETUSTILASSA

Tämä toiminto on käytettävissä vain, kun 8-nastaista tallennussignaalia käyttävä tallennuslaite on kiinnitetty SCART-kaapelilla DTV-OUT-lähtöliitäntään.

Kaukosäätimen painikkeet	Toiminto
PUNAINEN	Siirtyminen Guide (Opas)- tai Timer (Ajastin) -luettelotilaan
⊙	Timer Record/Remind (Ajastintallennus/muistutus) -asetuksen tallentaminen
◀ / ▶	Valitse Type (Tyyppi), Service (Palvelu), Date (Päivämäärä) tai Start/End Time (Alkamis- ja päättymisaika)
▲ / ▼	Toiminnon asetus



ERIKOISTOIMINNOT

PAINIKKEEN TOIMINTA TIMER (AJASTIN) -LUETTELOTILASSA

Kaukosäätimen painikkeet	Toiminto
PUNAINEN	Uuden Manual Timer (Manuaalinen ajastin) -asetustilan lisääminen
VIHREÄÄ	Siirtyminen Timer (Ajastin) -luettelon-muokkaustilaan
KELTAINEN	Valitun kohteen poistaminen
SININEN	Siirtyminen Guide (Opas) -tilaan
▲ / ▼	Timer (Ajastin) -luettelon valitseminen

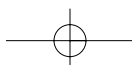

TV-VALIKKO

NÄYTTÖVALIKOIDEN VALITSEMINEN JA SÄÄDÖT

Näytössä näkyvä valikko ja tämän käyttöoppaan kuvat voivat olla hieman erilaisia.

- 1 Paina **MENU**-näppäintä ja sen paina **▲ / ▼**-näppäintä toistuvasti löytääksesi tarvittavan valikon.
- 2 Voit tuoda käytettävissä olevat valikot näkyviin painamalla ensin **▶**-painiketta ja painamalla sitten painiketta **▲ / ▼, ◀ / ▶**.



! HUOMAUTUS

- ▶ ISM-menetelmää ja virransäästöä ei voi käyttää 32/37/42LC2D-sarjan malleissa.
- ▶ 5V antenni jännite, CI information (CI-tiedot), Lisävahvistin ja Diagnostiikka eivät näy analogisessa tilassa.
- ▶ Joidenkin mallien SCREEN (NÄYTTÖ) -valikossa on XGA-vaihtoehto
- ▶ Digitaalisessa tilassa KANAVA -valikossa ei ole Suosikkikanava -vaihtoehtoa.

TV-VALIKKO / KANAVIEN VIRITTÄMINEN

KANAVIEN AUTOMAATTIVIRITYS (DIGITAALISESSA TILASSA)

Sen avulla voit hakea ja tallentaa kaikki ohjelmat automaattisesti.

Kun automaattihaku käynnistetään digitaalisessa tilassa, kaikki tallennetut palvelutiedot poistetaan.

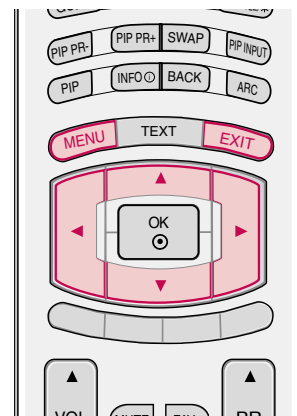

1 Paina **MENU**-näppäintä ja sitten **▲ / ▼**-näppäintä valitaksesi **KANA**VA valikon.

2 Paina **▶**-näppäintä ja sen Paina **▲ / ▼**-näppäintä ja valitse **Autom. kanavahaku**.

3 Paina **▶**-käynnistääksesi automaattivirityksen.

Näkyviin tulee "All (of your) channel setup information will be updated." -sanoma (Kaikki kanavat päivitetään).

Jos haluat jatkaa automaattihakua, valitse **◀ / ▶**-painikkeella **YES (KYLLÄ)**. Paina sitten **OK**-painiketta. Jos et halua jatkaa, valitse **NO (EI)**.

Automaattiviritys lopetetaan painamalla **MENU** näppäintä.

4 Painamalla **EXIT (POISTU)** -painiketta voit siirtyä takaisin televisio-ohjelmaan. Painamalla **MENU (VALIKKO)** -painiketta voit siirtyä takaisin edelliseen valikkoon.



1

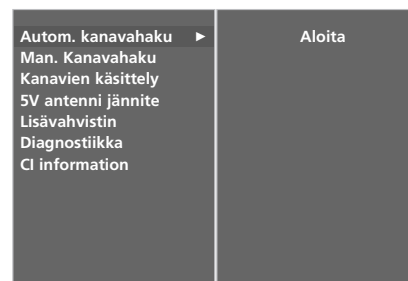

2

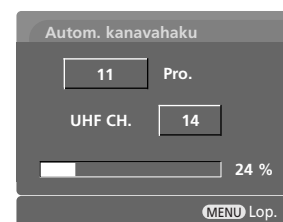

3

TV-VALIKKO / KANAVIEN VIRITTÄMINEN

KANAVIEN KÄSIVIRITYS (DIGITAALISESSA TILASSA)

Manuaalista ohjelmanhakua käytettäessä voit lisätä ohjelmia manuaalisesti ohjelmaluetteloon.

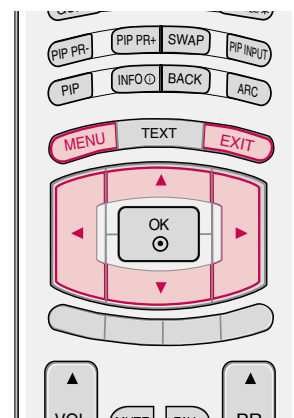

- 1 Paina **MENU**-näppäintä ja sitten **▲ / ▼** -näppäintä valitaksesi **KANAVA** valikon.
- 2 Paina **▶** -näppäintä ja sen Paina **▲ / ▼** -näppäintä ja valitse **Man. Kanavahaku**.
- 3 Paina ensin **▶** -painiketta ja valitse sitten haluamasi kanavanumero **▲ / ▼** -painikkeella tai numeropainikkeilla.
- 4 Tallenna asetukset painamalla **OK**-painiketta.

Kun kanavanumero, jonka haluat lisätä on jo lisätty ohjelmaluetteloon, näkyviin tulee "Setup-information of the channel will be updated. Continue?" -sanoma (Kanavan asetustiedot päivitetään. Jatketaanko?).

Jos haluat jatkaa manuaalista hakua, valitse **◀ / ▶** -painikkeella **YES (KYLLÄ)**.

Paina sitten **OK**-painiketta. Jos et halua jatkaa, valitse **NO (EI)**.

- 5 Painamalla **EXIT (POISTU)** -painiketta voit siirtyä takaisin televisio-ohjelmaan. Painamalla **MENU (VALIKKO)** -painiketta voit siirtyä takaisin edelliseen valikkoon.

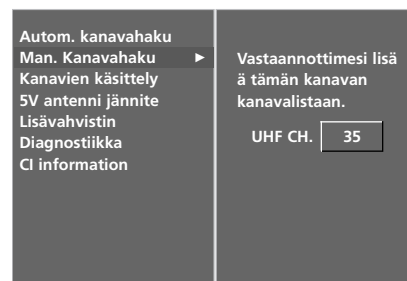

OHJELMAPAIKKOJEN JÄRJESTÄMINEN (DIGITAALISESSA TILASSA)

Jos ohjelma on määritetty ohitettavaksi, sitä ei voi valita **PR ▲ / ▼** painikkeella televisiota katseltaessa.

Jos haluat valita ohitettavaksi määritetyn ohjelman, anna sen numero numeropainikkeilla tai valitse se Programme edit (Ohjelmien järjestely) -valikosta.

Tämän toiminnon avulla voit ohittaa televisioon tallennettuja ohjelmia.

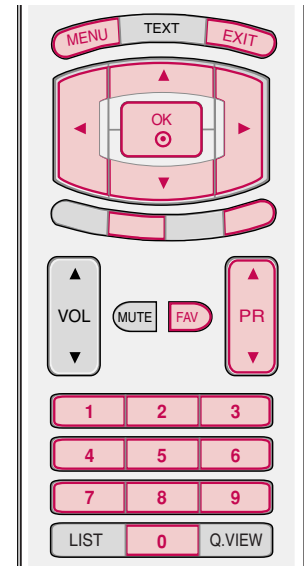

- 1 Paina **MENU**-näppäintä ja sitten **▲ / ▼** -näppäintä valitaksesi **KANAVA** valikon.
- 2 Paina **▶**-näppäintä ja sen Paina **▲ / ▼** -näppäintä ja valitse **Kanavien käsittely**.
- 3 Avaa **Kanavien käsittely** -valikko **▶** -painikkeella.
- 4 Valitse ohjelma tallennettavaksi tai ohitettavaksi **▲ / ▼** , **◀ / ▶** -painikkeella.
- 5 Voit ohittaa tai tallentaa ohjelman painamalla **SINISTÄ** painiketta toistuvasti.

Ohitettaviksi määritetyt ohjelmat näkyvät sinisinä, eikä niitä voi valita **PR ▲ / ▼** -painikkeella televisiota katseltaessa.

- 6 Painamalla **EXIT** (POISTU) -painiketta voit siirtyä takaisin televisio-ohjelmaan. Painamalla **MENU** (VALIKKO) -painiketta voit siirtyä takaisin edelliseen valikkoon.



1

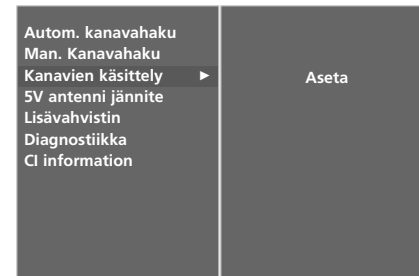

2 3



4 5

TV-VALIKKO / KANAVIEN VIRITTÄMINEN

Huomautus

- | | |
|--|--|
|  Näkyy DTV-ohjelman yhteydessä. |  Näkyy tekstitelevision käytön yhteydessä. |
|  Näkyy suosikkiohjelman yhteydessä. |  Näkyy tekstitystä käyttävän ohjelman yhteydessä. |
|  Näkyy lukitun ohjelman yhteydessä. |  Näkyy maksullisen ohjelman yhteydessä. |
|  Näkyy radio-ohjelman yhteydessä. | |

■ Ohjelmapaikan ohittaminen

- 1 Valitse ohitettava ohjelmapaikka ▲ / ▼ / ◀ / ▶ -näppäimillä.
- 2 Paina SINISTÄ näppäintä. Ohitettava ohjelmapaikka muuttuu siniseksi.
- 3 Paina SINISTÄ näppäintä uudelleen ohitetun ohjelmapaikan vapauttamiseksi.
Kun ohjelmapaikka on ohitettu, sitä ei voi valita PR ▲ / ▼ -näppäimellä kanavien normaalin selaamisen aikana.
Jos haluat valita ohitetun ohjelmapaikan, anna sen numero suoraan numeronäppäimillä tai valitse se ohjelmapaikkojen järjestelyvalikon tai kanavataulukon kautta.
- 4 Painamalla EXIT (POISTU) -painiketta voit siirtyä takaisin televisio-ohjelmaan.

■ Ohjelman lukitseminen (vain Lock System On (Lukitusjärjestelmä käytössä) -tilassa)

- 1 Valitse ohjelma lukittavaksi ▲ / ▼-, ◀ / ▶-painikkeella.
- 2 Paina VIHREÄÄ painiketta. Lukituksen merkki tulee näkyviin ohjelman numeron eteen.
- 3 Poista toiminto käytöstä painamalla VIHREÄÄ painiketta uudelleen.

Huomautus :

- ▶ Voit katsella lukittua ohjelmaa syöttämällä lukitusjärjestelmään 4-numeroisen salasanan. Älä unohda tätä numeroa!
- ▶ Jos olet unohtanut salasanan, valitse kaukosäätimestä '7', '7', '7', '7'.
- ▶ Jos olet purkanut ohjelman lukituksen ja siirtynyt johonkin muuhun ohjelmaan, voit palata lukittuun ohjelmaan ennen kuin yksi minuutti on kulunut. Muuten joudut syöttämään salasanan uudelleen.

■ A Suosikkiohjelman valitseminen

- 1 Valitse suosikkiohjelmasi numero ▲ / ▼ -, ◀ / ▶ -painikkeella ja paina sitten kaukosäätimen FAV (SUOSIKKI) -painiketta.
Valittu ohjelma sisällytetään automaattisesti suosikkiohjelmien luetteloon, ja kyseisen ohjelman numeron eteen tulee sydämen kuva.

5V ANTENNA POWER (5 VOLTIN ANTENNIJÄNNITE) (VAIN DIGITAALISESSA TILASSA)

Vaikka ulkoisessa antennissa ei olisikaan käytettävissä erityistä 5 voltin jännitelähdettä, televisio voi tuottaa tällä toiminnolla 5 voltin lähtöjännitteen.

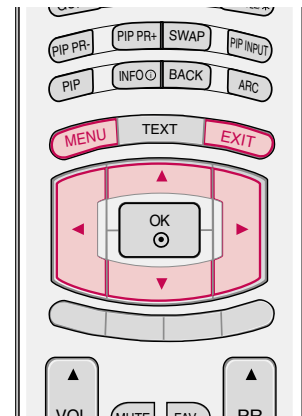

1 Paina **MENU**-näppäintä ja sitten **▲ / ▼** -näppäintä valitaksesi **KANA**VA valikon.

2 Paina **▶** -painiketta ja valitse sitten **5V antenni jännite** **▲ / ▼** -painikkeella.

3 Paina **▶** -painiketta ja valitse sitten **▲ / ▼** -painikkeella **On** (Päällä) tai **Off** (Pois).

Jos **5V antenni jännite** on käytössä ja televisio on oikosulussa, toiminto poistetaan automaattisesti käytöstä.

Näkyviin tulee "Antenna feed overloaded. Automatically switched off." -sanoma (Antennisyöttö ylikuormittunut ja kyketty pois.).

4 Paina **EXIT**-näppäintä palataksesi normaaliin katseluun.



1



2 3

TV-VALIKKO / KANAVIEN VIRITTÄMINEN

BOOSTER ELI TEHOSTIN (VAIN DIGITAALISESSA TILASSA)

Lisävahvistin-toiminto on lisävaruste, jota voidaan käyttää vain niissä malleissa, jotka on varustettu tällä toiminnolla.

Jos alueesi TV-signaali on heikko, voit kytkeä **Lisävahvistin**-toiminnon päälle (Päällä).

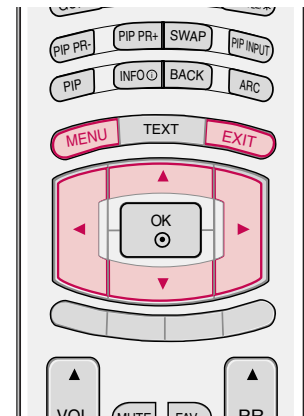

- 1 Paina **MENU**-näppäintä ja sitten **▲ / ▼** -näppäintä valitaksesi **KANAVA** valikon.
- 2 Paina **▶**-näppäintä ja sen Paina **▲ / ▼**-näppäintä ja valitse **Lisävahvistin**.
- 3 Paina **▶**-painiketta ja valitse sitten **▲ / ▼**-painikkeella **On** (Päällä) tai **Off** (Pois).
- 4 Paina **EXIT**-näppäintä palataksesi normaaliin katseluun.



1

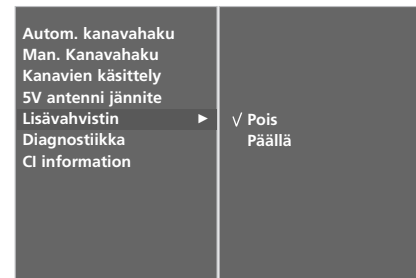

2 3

DIAGNOSTICS (DIAGNOSTIIKKA) (VAIN DIGITAALISESSA TILASSA)

Tämän toiminnon avulla voit tarkastella Manufacturer (Valmistaja)-, Model/Type (Malli/tyyppi)-, Serial Number (Sarjanumero)- ja Software Version (Ohjelmistoversio) -tietoja.

Näyttää käännetyin MUX:n tiedot ja signaalinvoimakkuuden.

Näyttää valitun MUX:n signaalitiedot ja palvelun nimen.

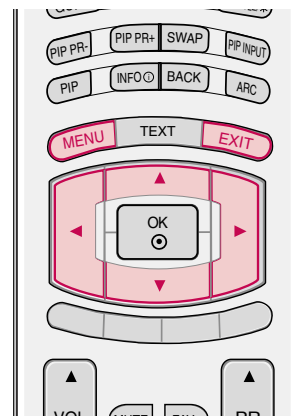

- 1 Paina **MENU**-näppäintä ja sitten **▲ / ▼** -näppäintä valitaksesi **KANA**VA valikon.
- 2 Paina **▶** -painiketta ja valitse sitten **Diagnostiikka** **▲ / ▼** -painikkeella.
- 3 Tämän toiminnon avulla voit tarkastella Manufacturer (Valmistaja)-, Model/Type (Malli/tyyppi)-, Serial Number (Sarjanumero)- ja Software Version (Ohjelmistoversio) -tietoja.
- 4 Paina **EXIT**-näppäintä palataksesi normaaliin katseluun.



1

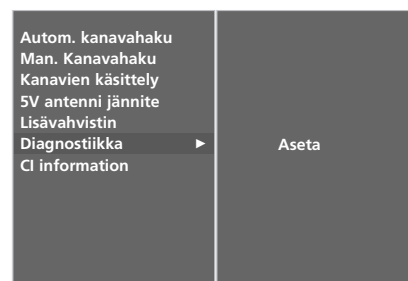

2

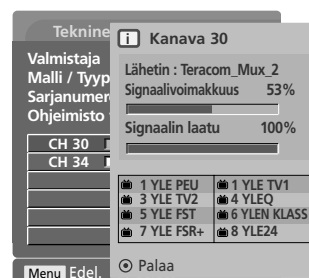

3

TV-VALIKKO / KANAVIEN VIRITTÄMINEN

CI [COMMON INTERFACE] INFORMATION (CI-TIEDOT) (VAIN DIGITAALISESSA TILASSA)

Tämän toiminnon avulla voit katsella tiettyjä maksullisia palveluja. Jos CI-moduuli poistetaan, maksullisia palveluja ei voi katsella. Kun moduuli on asennettu CI-paikkaan, moduulin valikko on käytettävissä.

Jos haluat hankkia moduulin ja älykortin, ota yhteys jälleenmyyjään. CAM-moduulia ei kannata toistuvasti kiinnittää ja irrottaa televisiosta. Tämä voi aiheuttaa ongelmia. Kun televisioon kytketään virta CI-moduulin kiinnittämisen jälkeen, ääni ei välttämättä kuulu.

CI-moduuli ja älykortti voivat aiheuttaa epänormaalin kuvan.

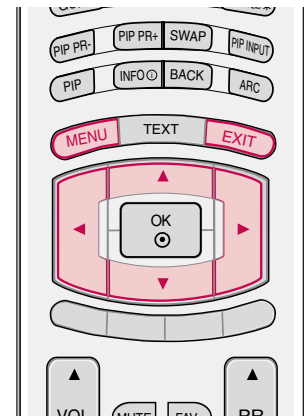

- 1 Paina **MENU**-näppäintä ja sitten **▲ / ▼** -näppäintä valitaksesi **KANAVA** valikon.
- 2 Paina **▶** -painiketta ja valitse sitten **CI Information** (CI-tiedot) **▲ / ▼** -painikkeella.
- 3 Paina **▶** -painiketta ja paina sitten **OK**-painiketta.
- 4 Valitse haluamasi kohde **▲ / ▼** -painikkeella. Kohteita ovat esimerkiksi moduulin tiedot, älykortin tiedot, kieli ja ohjelmistojen lataaminen.
- 5 Paina **OK** -näppäintä.
- 6 Paina **EXIT**-näppäintä palataksesi normaaliin katseluun.



1

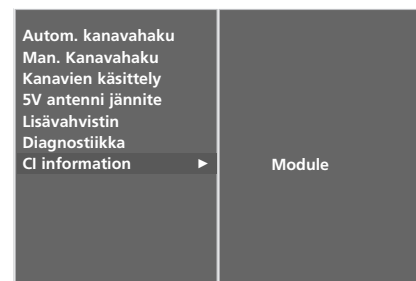

2 3

- Tämä OSD-kuvaruutunäyttö on tarkoitettu vain viitteeksi. Valikkovaihtoehdot ja ruudun asettelu ovat eri maksullisten digitaalisten palveluiden tarjoajilla erilaisia.
- Jälleenmyyjä voi tarvittaessa muuttaa CI (Common Interface) -valikkonäyttöä ja palvelua.

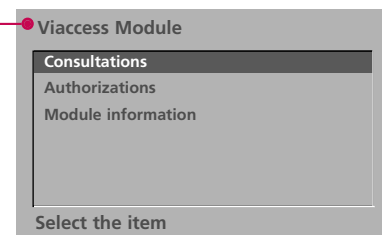

4 5

KANAVIEN AUTOMAATTIVIRITYS (ANALOGISESSA TILASSA)

Tällä menetelmällä voidaan tallentaa kaikki vastaanotokelpoiset kanavat. Suosittelemme, että käytät automaattiviritystä TV:n käyttöönoton yhteydessä.

- 1 Paina **MENU**-näppäintä ja sitten **▲ / ▼** -näppäintä valitaksesi **KANAVA** valikon.
- 2 Paina **▶**-näppäintä ja sen Paina **▲ / ▼** -näppäintä ja valitse **Autom. kanavahaku**.
- 3 Paina **▶** -näppäintä ja valitse **Järjestelmä**. Valitse television järjestelmävalikko **◀ / ▶** -painikkeella;
 - L : SECAM L/L' (lisävaruste)
 - BG : PAL B/G, SECAM B/G (Eurooppa/Itä-Eurooppa/Aasia/ Uusi Seelanti/Lähi-itä/Afrikka/Australia)
 - I : PAL I/II (U.K. / Ireland / Hong Kong / South Africa)
 - DK : PAL D/K, SECAM D/K (Itä-Eurooppa/Kiina/Afrikka/IVY)

- 4 Paina **▼** -näppäintä ja valitse **Tallenna**.
Valitse ohjelman ensimmäinen numero **◀ / ▶** -painikkeella tai numeropainikkeilla.

- 5 Paina **▼**-näppäintä ja valitse **Aloita**.
Kanavan nimi tallennetaan niille kanaville, jotka lähettävät VPS- (Video Programme Service), PDC- (Programme Delivery Control) tai teksti-TV-signaalia.

Jos kanavan nimeä ei välitetä, se tallennetaan joko **C-**(V/UHF 01-69) tai **S-**kanavana (kaapeli 01-47), jota seuraa numero.

Automaattiviritys lopetetaan painamalla **MENU** näppäintä.

Kun automaattiviritys on valmis, Kanavien järjestelyvalikko ilmestyy kuvaruudulle.

Katso Ohjelmapaikkojen järjestäminen -kappaletta tallennettujen kanavien järjestämiseksi.

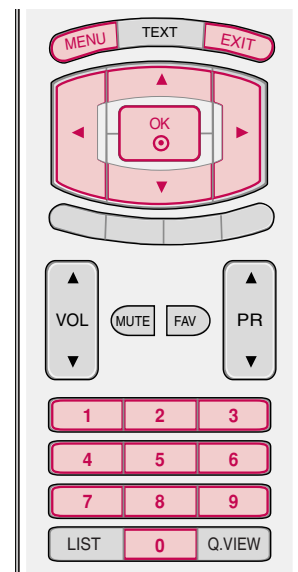

1



2 ~ 5

TV-VALIKKO / KANAVIEN VIRITTÄMINEN

KANAVIEN KÄSIVIRITYS (ANALOGISESSA TILASSA)

Kanavien käsiviritys mahdollistaa kanavien virittämisen ja niiden järjestämisen haluttuun järjestykseen käsin. Voit myös antaa jokaiselle kanavapaikalle viisimerkkisen nimen.

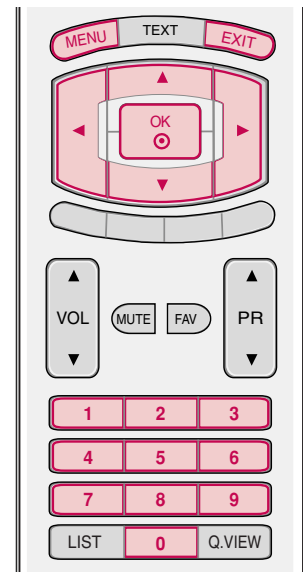

- 1 Paina **MENU**-näppäintä ja sitten **▲ / ▼** -näppäintä valitaksesi **KANAVA** valikon.
- 2 Paina **▶** -näppäintä ja sen Paina **▲ / ▼** -näppäintä ja valitse **Man. Kanavahaku**.
- 3 Paina **▶** -näppäintä ja valitse **Tallennus**.
Valitse ohjelman ensimmäinen numero **◀ / ▶** -painikkeella tai numeropainikkeilla.
- 4 Paina **▼** -näppäintä ja valitse **Järjestelmä**. Valitse television järjestelmävalikko **◀ / ▶** -painikkeella;
L : SECAM L/L' (lisävaruste)
BG : PAL B/G, SECAM B/G (Eurooppa/Itä-Eurooppa/Aasia/ Uusi Seelanti/Lähi-itä/Afrikka/Australia)
I : PAL I/II (U.K. / Ireland / Hong Kong / South Africa)
DK : PAL D/K, SECAM D/K (Itä-Eurooppa/ Kiina/Afrikka/IVY)
- 5 Paina **▼** -näppäintä ja valitse **Taaj.**. Valitse **◀ / ▶** -painikkeella **V/UHF** tai **Kaapel.**
- 6 Paina **▼** -näppäintä ja valitse **Kanava**. Voit valita halutun kanavan painamalla **◀ / ▶** -painiketta tai numeropainikkeita.
Jos mahdollista, valitse kanavan numero suoraan numeronäppäimillä.
- 7 Paina **▼** -näppäintä ja valitse **Haku**. Käynnistä haku **◀ / ▶** -painikkeella. Jos televisio löytää aseman, haku pysähtyy.
- 8 Paina **OK** tallentaaksesi kanavan.
- 9 Jos haluat tallentaa toisen aseman, toista vaiheet **3–8**.
- 10 Painamalla **EXIT (POISTU)** -painiketta voit siirtyä takaisin televisio-ohjelmaan.



1

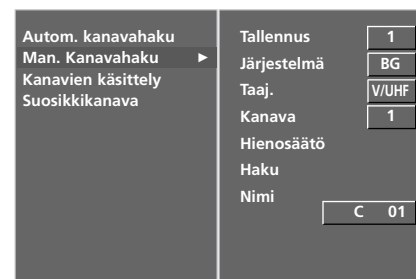

2 ~ 10

HIENOVIRITYS (ANALOGISESSA TILASSA)

Hienoviritys on yleensä tarpeen vain silloin, kun kuvanlaatu on heikko.

Hienosäädetyin kanavan erottaa keltaisesta numerosta ohjelmapaikan valinnan aikana.

- 1 Paina **MENU**-näppäintä ja sitten **▲ / ▼** -näppäintä valitaksesi **KANAVA** valikon.
- 2 Paina **▶**-näppäintä ja sen Paina **▲ / ▼** -näppäintä ja valitse **Man. Kanavahaku**.
- 3 Paina **▶**-painiketta ja valitse sitten **▲ / ▼**-painikkeella **Hienosäätö**.
- 4 Paina **▶**-näppäintä. Säädä kuva ja ääni mahdollisimman hyvälaatuisiksi **◀ / ▶**-painikkeilla.
- 5 Paina **OK** tallentaaksesi kanavan.
- 6 Painamalla **EXIT (POISTU)** -painiketta voit siirtyä takaisin televisio-ohjelmaan.

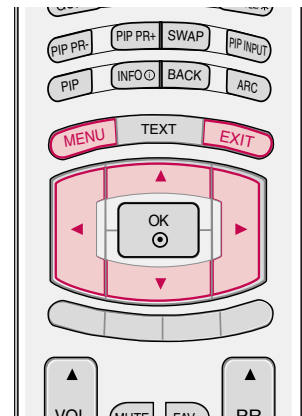

1

NIMEN ANTAMINEN KANAVALLE (ANALOGISESSA TILASSA)

Kuhunkin ohjelman numeroon on mahdollista liittää viisi merkkiä pitkä aseman nimi.

- 1 Paina **MENU**-näppäintä ja sitten **▲ / ▼** -näppäintä valitaksesi **KANAVA** valikon.
- 2 Paina **▶** -näppäintä ja sen Paina **▲ / ▼** -näppäintä ja valitse **Man. Kanavahaku**.
- 3 Paina **▶**-painiketta ja valitse sitten **▲ / ▼**-painikkeella **Nimi**.
- 4 Paina **▶** -näppäintä ja sen paina **▲ / ▼** -näppäintä. Voit käyttää merkkejä tyhjä, **+** ja **-** sekä numeroita **0-9** ja kirjaimia **A-Z**.
- 5 Valitse paikka **◀ / ▶** -painikkeella, valitse sitten toinen kirjain ja niin edelleen.
- 6 Paina **OK** tallentaaksesi kanavan.
- 7 Painamalla **EXIT (POISTU)** -painiketta voit siirtyä takaisin televisio-ohjelmaan.

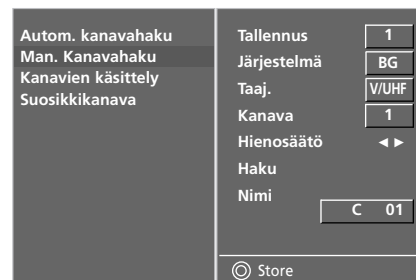

2 ~ 6

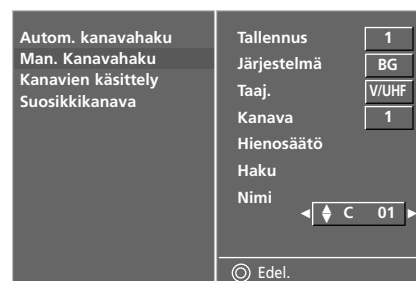

2 ~ 7

TV-VALIKKO / KANAVIEN VIRITTÄMINEN

OHJELMAPAIKKOJEN JÄRJESTÄMINEN (ANALOGISESSA TILASSA)

Tällä toiminnolla voit poistaa tai ohittaa tallennettua kanavia. Voit myös siirtää kanavia eri ohjelmapaikkoihin tai lisätä tyhjän kanavan valittuun ohjelmapaikkaan.

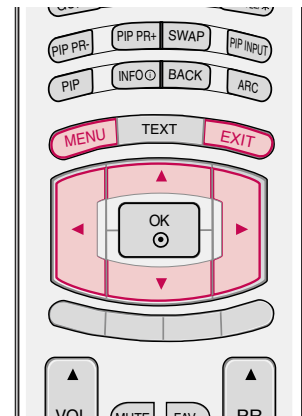

- 1 Paina **MENU**-näppäintä ja sitten **▲ / ▼** -näppäintä valitaksesi **KANAVA** valikon.
- 2 Paina **▶**-näppäintä ja sen Paina **▲ / ▼** -näppäintä ja valitse Kanavien käsittely.
- 3 Paina **▶**-näppäintä nähdäksesi Kanavien käsittelyvalikon.



1

■ Kanavan poistaminen

- a Valitse poistettava kanava **▲ / ▼ / ◀ / ▶** -näppäimillä.
- b Paina **PUNAISTA** näppäintä kahdesti. Valittu kanava poistetaan ja kaikki sen jälkeen tulevat kanavat siirtyvät pykälän ylöspäin.



2

■ Kanavan kopiointi

- a Valitse kopioitava kanava **▲ / ▼ / ◀ / ▶** -näppäimillä.
- b Paina **VIHREÄÄ** näppäintä. Kaikki seuraavat kanavat



3

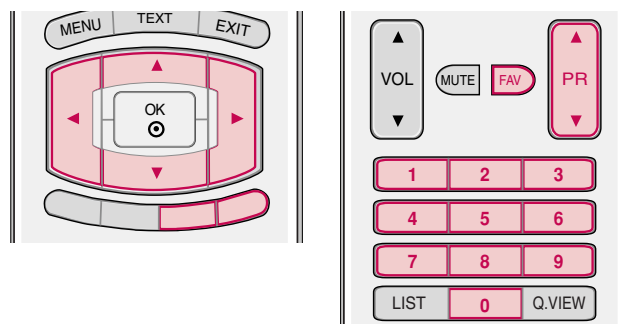

■ Kanavan siirtäminen

- a Valitse siirrettävä kanava ▲ / ▼ / ◀ / ▶ -näppäimillä.
- b Paina Keltaista näppäintä.
- c Siirrä kanava haluttuun ohjelmapaikkaan ▲ / ▼ / ◀ / ▶ -näppäimellä.
- d Paina Keltaista näppäintä uudelleen toiminnon suorittamiseksi.

■ Ohjelmapaikan ohittaminen

- a Valitse ohitettava ohjelmapaikka ▲ / ▼ / ◀ / ▶ -näppäimillä.
- b Paina Sinistä näppäintä. Ohitettava ohjelmapaikka muuttuu siniseksi.
- c Paina Sinistä näppäintä uudelleen ohitetun ohjelmapaikan vapauttamiseksi.
- d Kun ohjelmapaikka on ohitettu, sitä ei voi valita PR ▲ / ▼ -näppäimellä kanavien normaalin selaamisen aikana.

Jos haluat valita ohitetun ohjelmapaikan, anna sen numero suoraan numeronäppäimillä tai valitse se ohjelmapaikkojen järjestelyvalikon tai kanavataulukon kautta.

■ Suosikkiohjelman valitseminen

- a Valitse suosikkiohjelman numero näppäimellä ▲ / ▼ / ◀ / ▶.
- b Paina FAV (SUOSIKKI) -painiketta.

Valittu ohjelma lisätään suosikkiohjelmien luetteloon, ja ohjelman numeron eteen tulee sydämen kuva.

TV-VALIKKO / KANAVIEN VIRITTÄMINEN

SUOSIKKIOHJELMA (ANALOGISESSA TILASSA)

Tällä toiminnolla voit valita lem-pikanavasi suoraan.

Paina **FAV**-näppäintä toistuvasti valitaksesi tallennettuja lem-pikanavia.

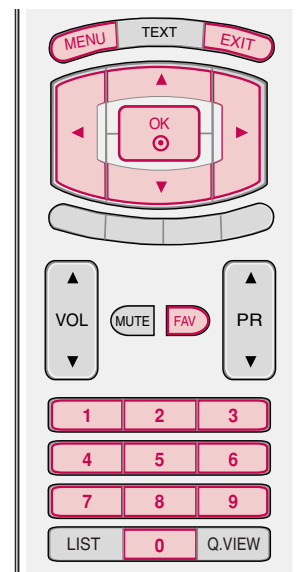

- 1 Paina **MENU**-näppäintä ja sitten **▲ / ▼** -näppäintä valitaksesi **KANAVA** valikon.
- 2 Paina **▶** -näppäintä ja sen Paina **▲ / ▼** -näppäintä ja valitse **Suosikkikanava**.
- 3 Paina **▶** -näppäintä ja sen Paina **▲ / ▼** -näppäintä ja valitse - - - - -.
- 4 Valitse ohjelma **◀ / ▶** -tai numeropainikkeilla.
Jos numero on pienempi kuin 10, sen eteen pitää lisätä nolla; esimerkiksi "05" tarkoittaa numeroa 5.
- 5 Seuraavan kanavan tallentamiseksi toista kohdat **3-4**.
Voit tallentaa jopa 18 kanavaa.
- 6 Painamalla **EXIT (POISTU)** -painiketta voit siirtyä takaisin televisio-ohjelmaan. Painamalla **MENU (VALIKKO)** -painiketta voit siirtyä takaisin edelliseen valikkoon.



1

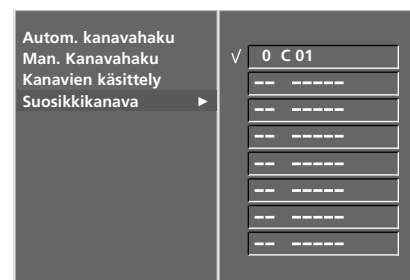

2 ~ 6

OHJELMATAULUKON NÄYTTÄMINEN

Voit tarkistaa tallennetut kanavat katsomalla kanavataulukkoa.

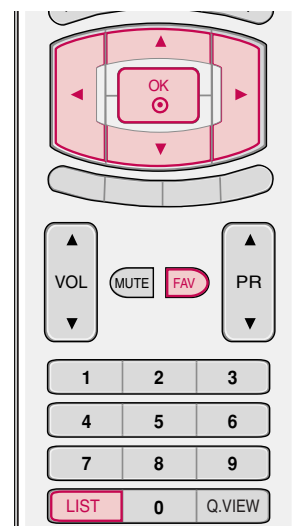

■ Kanavataulukon katselu

- 1 Paina **LIST**-näppäintä nähdäksesi Programme table -valikon.

Kanavataulukko tulee näkyviin.

- Saatat löytää muutamia sinisenä näkyviä kanavia. Ne ohitetaan automaattisesti automaattivirityksen tai ohjelmapaikkojen muokkauksen yhteydessä.
- Jotkut kanavat näkyvät ohjelmataulukossa numerolla. Niille ei ole annettu kanavan nimeä.

■ Kanavan valinta kanavataulukosta

- 1 Valitse kanava **▲ / ▼ / ◀ / ▶**-näppäimillä.
- 2 Paina sitten **OK** -näppäintä. TV siirtyy valitulle kanavalle.

■ Kanavataulukon selaaminen

- 1 Kanavataulukossa on 10 sivua, joista saadaan yhteensä 100 kanavaa.
- 2 **▲ / ▼ / ◀ / ▶**-näppäimen painaminen toistuvasti vaihtaa sivun.

Paina **LIST**-näppäintä palataksesi normaaliin katseluun.

■ Suosikkiohjelmataulukon näyttäminen

Tuo Favourite Programme table (Suosikkiohjelmataulukko) -valikko näkyviin **FAV** (SUOSIKKI) -painikkeella.



< Digitaalisessa tilassa >



< Analogisessa tilassa >

Huomautus

- ♥ Näkyy suosikkiohjelman yhteydessä.
- 🔒 Näkyy lukitun ohjelman yhteydessä.

TV-VALIKKO / PICTURE (KUVA) -VALIKON ASETUKSET

PSM (PICTURE STATUS MEMORY: TALLENNETUT KUVA-ASETUKSET)

Toiminto säätää näytölle parhaan mahdollisen kuvan ulkonäön. Valitse PSM-valikosta valmiiksi määritetty arvo ohjelman tyyppin mukaan.

Kun kuva-asetuksia (kontrasti, kirkkaus, väri, terävyys ja sävy (vain NTSC-sisääntulo)) säädetään manuaalisesti, PSM-asetukseksi tulee automaattisesti User1/2.

Kuva-asetukset **Dynaaminen**, **Vakio** ja **Hillitty** on säädetty tehtaalla tuottamaan paras mahdollinen kuva. Niitä ei voi muuttaa.

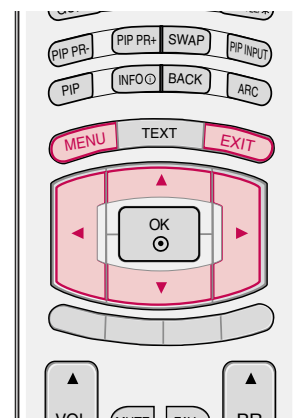

- 1 Paina **MENU**-näppäintä ja sitten **▲ / ▼** -näppäintä valitaksesi **KUVA**-valikon.
- 2 Paina **▶** -painiketta ja valitse sitten **▲ / ▼** -painikkeella **PSM**.
- 3 Paina **▶** -painiketta ja valitse sitten **▲ / ▼** -painikkeella **Dynaaminen**, **Vakio**, **Hillitty** tai **User1/2**.



1

Dynaaminen

Valitsemalla tämän vaihtoehdon saat terävän kuvan.

Vakio

Tämä on näytön tavallisin ja luonnollisin tila.

Hillitty

Valitsemalla tämän vaihtoehdon saat pehmeän kuvan.

Käyttäjä 1/2

Valitsemalla tämän vaihtoehdon voit käyttää itse määrittämiäsi asetuksia.

- 4 Painamalla **EXIT** (POISTU) -painiketta voit siirtyä takaisin televisio-ohjelmaan. Painamalla **MENU** (VALIKKO) -painiketta voit siirtyä takaisin edelliseen valikkoon.

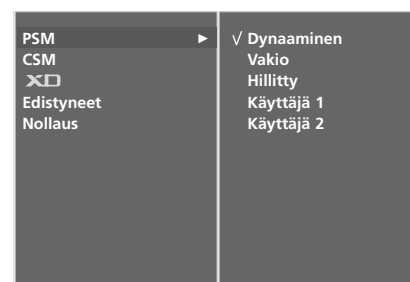

2 ~ 4

KUVAN SÄÄTÄMINEN (PSM-KÄYTTÄJÄASETUKSET)

Kuva-asetuksia (kontrasti, kirkkaus, väri, terävyys ja sävy) voidaan säätää halutulla tavalla.

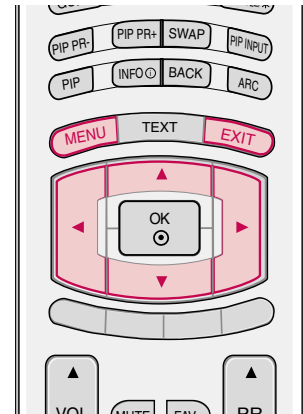

- 1 Paina **MENU**-näppäintä ja sitten **▲ / ▼** -näppäintä valitaksesi **KUVA**-valikon.
- 2 Paina **▶** -painiketta ja valitse sitten **▲ / ▼** -painikkeella **PSM**.
- 3 Paina **▶** -painiketta ja valitse sitten **▲ / ▼** -painikkeella **User1/2**.
- 4 Määritä haluamasi kuva-asetukset painamalla **▶** -painiketta ja sitten **▲ / ▼** -painikkeita (**Kontrasti, Kirkkaus, Väri, Terävyys** tai **Värisävy**).

Kontrasti

Säätää kuvan tummimpien ja vaaleimpien osien eroa.

Kirkkaus

Lisää tai vähentää valkoisen värin määrää kuvassa.

Väri

Säätää kaikkien värien voimakkuutta.

Terävyys

Säätää kuvan tummien ja vaaleiden osien reunojen terävyyttä. Mitä matalampi taso, sitä pehmeämpi kuva.

Värisävy

Säätää punaisen ja vihreän värin tasapainoa.

- 5 Tee haluamasi säädöt painamalla **▶** -painiketta ja sitten **◀ / ▶** -painikkeita.
- 6 Painamalla **EXIT (POISTU)** -painiketta voit siirtyä takaisin televisio-ohjelmaan. Painamalla **MENU (VALIKKO)** -painiketta voit siirtyä takaisin edelliseen valikkoon.



1



2 ~ 3

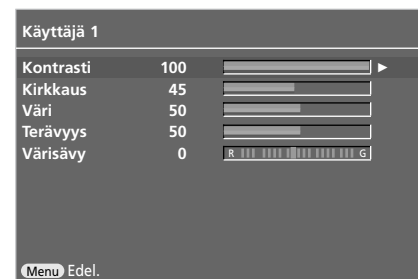

4 ~ 6

TV-VALIKKO / PICTURE (KUVA) -VALIKON ASETUKSET

CSM (COLOUR STATUS MEMORY: TALLENNETUT VÄRIASETUKSET)

- Valitse Normal (Normaali)-vaihtoehto, jos haluat palauttaa väriasetukset oletusarvojen mukaisiksi.
- Kun värilämpötila-asetuksia (punaista, vihreää tai sinistä) muutetaan manuaalisesti, CSM-asetuksen arvoksi vaihtuu automaattisesti User1/2 (Käyttäjä).
- Valitse yksi kolmesta automaattisesta värinsäätötavasta. Lämmin asetus tehostaa lämpimiä värejä, kuten punaista. Kylmä asetus lisää muihin väreihin sinistä.

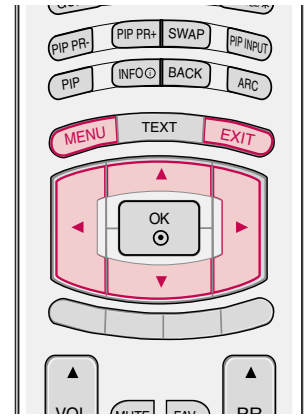

- 1 Paina **MENU**-näppäintä ja sitten **▲ / ▼** -näppäintä valitaksesi **KUVA**-valikon.
- 2 Paina **▶** -painiketta ja valitse sitten **▲ / ▼** -painikkeella **CSM**.
- 3 Paina **▶** -painiketta ja valitse sitten **▲ / ▼** -painikkeella **Kylmä, Normaali, Lämmin** tai **Käyttäjä**.
- 4 Painamalla **EXIT (POISTU)** -painiketta voit siirtyä takaisin televisio-ohjelmaan.



1

MANUAALINEN VÄRILÄMPÖTILAN SÄÄTÄMINEN (CSM - KÄYTTÄJÄN ASETUS)

Voit säätää punaisen, vihreän tai sinisen värin haluamasi värilämpötilan mukaiseksi.

- 1 Paina **MENU**-näppäintä ja sitten **▲ / ▼** -näppäintä valitaksesi **KUVA**-valikon.
- 2 Paina **▶** -painiketta ja valitse sitten **▲ / ▼** -painikkeella **CSM**.
- 3 Paina **▶** -painiketta ja valitse sitten **▲ / ▼** -painikkeella **Käyttäjä**.
- 4 Paina **▶** -painiketta ja valitse sitten **▲ / ▼** -painikkeella **Punainen, Verde** tai **Azul**.
- 5 Tee haluamasi säädöt painamalla **▶** -painiketta ja sitten **◀ / ▶** -painikkeita.
- 6 Painamalla **EXIT (POISTU)** -painiketta voit siirtyä takaisin televisio-ohjelmaan.

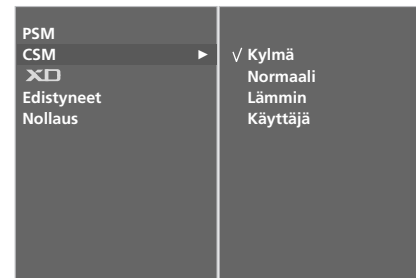

2 ~ 3



4 ~ 6

XD

XD on LG Electronicin ainutlaatuinen kuvanparannustekniikka, joka käsittelee HD (teräväpiirto) -lähteestä tulevan signaalin digitaalisella signaalinkäsittelyalgoritmilla.

- 1 Paina **MENU**-näppäintä ja sitten **▲ / ▼** -näppäintä valitaksesi **KUVA**-valikon.
- 2 Paina **▶**-näppäintä ja sen paina **▲ / ▼** -näppäintä ja valitse **XD**.
- 3 Paina **▶**-painiketta ja valitse sitten **▲ / ▼** -painikkeella **On** (Päällä) tai **Off** (Pois).
- 4 Painamalla **EXIT** (POISTU) -painiketta voit siirtyä takaisin televisio-ohjelmaan.

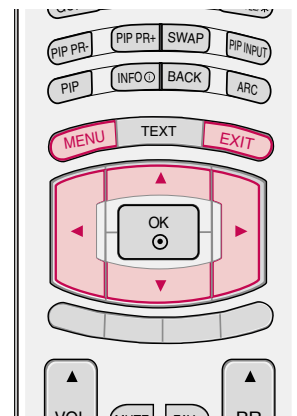

1

XD - KÄYTTÄJÄN ASETUS

Tällä toiminnolla voit säätää ihonvärin haluamaksesi.

Tämä toiminto ei ole käytettävissä RGB[PC]- ja HDMI[PC]-tilassa.

Tämä toiminto ei ole käytössä XD Pois -tilassa.

- 1 Paina **MENU**-näppäintä ja sitten **▲ / ▼** -näppäintä valitaksesi **KUVA**-valikon.
- 2 Paina **▶**-näppäintä ja sen paina **▲ / ▼** -näppäintä ja valitse **XD**.
- 3 Paina **▶** -painiketta ja valitse sitten **▲ / ▼** -painikkeella **Kasvojen värisävy**, **Vihreäsävy** tai **Sinisävy**.
- 4 Tee haluamasi säädöt painamalla **▶** -painiketta ja sitten **◀ / ▶** -painikkeita.
- 5 Painamalla **EXIT** (POISTU) -painiketta voit siirtyä takaisin televisio-ohjelmaan.

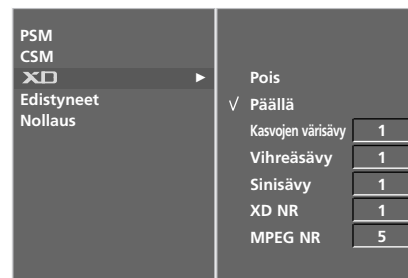

2 ~ 4

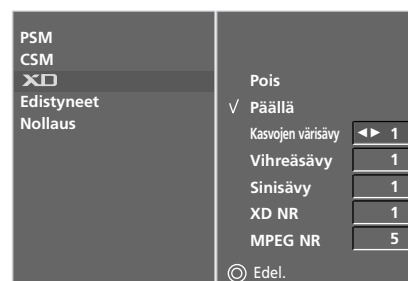

2 ~ 5

TV-VALIKKO / PICTURE (KUVA) -VALIKON ASETUKSET

NR (KOHINANVAIMENNUS)

Valitsemalla XD NR- tai MPEG NR -asetuksen voit vähentää kohinaa, jota kuvassa voi esiintyä televisiota katsottaessa.

Toiminto on käytössä seuraavassa tilassa : RGB[PC], HDMI[PC].

Tämä toiminto ei ole käytössä XD Pois -tilassa.

- 1 Paina **MENU**-näppäintä ja sitten **▲ / ▼** -näppäintä valitaksesi **KUVA**-valikon.
- 2 Paina **▶**-näppäintä ja sen paina **▲ / ▼** -näppäintä ja valitse **XD**.
- 3 Paina **▶** -painiketta ja valitse sitten **▲ / ▼** -painikkeella **XD NR** tai **MPEG NR**.
- 4 Tee haluamasi säädöt painamalla **▶** -painiketta ja sitten **◀ / ▶** -painikkeita.
- 5 Painamalla **EXIT (POISTU)** -painiketta voit siirtyä takaisin televisio-ohjelmaan.

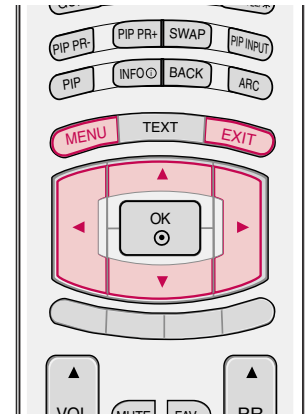

1

ADVANCED (LISÄASETUKSET)

Kun katsot elokuvaa, tämä toiminto säätää television kuvan mahdollisimman hyväksi.

- 1 Paina **MENU**-näppäintä ja sitten **▲ / ▼** -näppäintä valitaksesi **KUVA**-valikon.
- 2 Paina **▶**-näppäintä ja sen paina **▲ / ▼** -näppäintä ja valitse **Edistyneet**.
- 3 Paina **▶**-näppäintä ja sen paina **▲ / ▼** -näppäintä ja valitse **Cinema**.
- 4 Paina **◀ / ▶** -näppäintä säädön tekemiseksi.
- 5 Painamalla **EXIT (POISTU)** -painiketta voit siirtyä takaisin televisio-ohjelmaan.

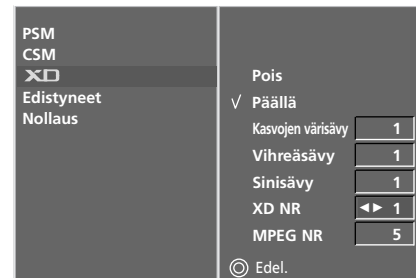

2 ~ 5

RESET (NOLLAUS)

- 1 Paina **MENU**-näppäintä ja sitten **▲ / ▼** -näppäintä valitaksesi **KUVA**-valikon.
- 2 Paina **▶** -painiketta ja valitse sitten **Nollaus** **▲ / ▼** -painikkeella.
- 3 **▶**-painikkeella voit palauttaa muutetun arvon oletusarvon mukaiseksi.

- Asetuksia, jotka voi palauttaa, ovat PSM, CSM, XD ja Edistyneet.

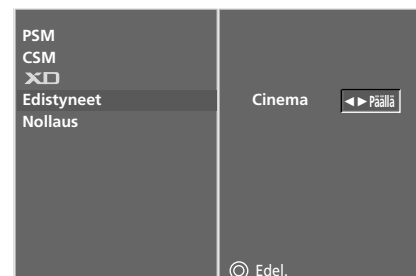

2 ~ 5

TV-VALIKKO / ÄÄNIVALIKON ASETUKSET

SSM (SOUND STATUS MEMORY: TALLENNETUT ÄÄNIASETUKSET)

Voit valita ääniasetuksiksi vaihtoehdon Flat (Tasainen), Music (Musiikki), Movie (Elokuva) tai Sports (Urheilu) tai säätää taajuuskorjaimen äänentäytteen.
SSM-toiminnolla voit nauttia parhaasta mahdollisesta äänestä ilman erityisiä säätöjä, koska televisio asettaa sopivat ääniasetukset ohjelman mukaan. Kun säädät taajuuskorjainta manuaalisesti, SSM-asetuksen arvoksi tulee automaattisesti User (Käyttäjän määrittämä).
Ääniasetukset Flat (Tasainen), Music (Musiikki), Movie (Elokuva) ja Sports (Urheilu) on määritetty tehtaalla tuottamaan paras mahdollinen äänenlaatu. Näitä asetuksia ei voi muuttaa.

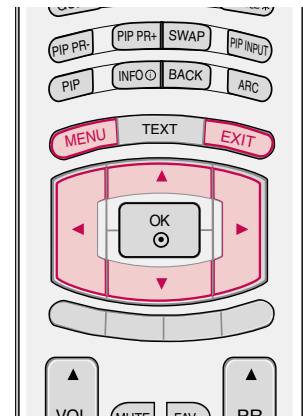

1 Paina **MENU** -näppäintä ja sitten **▲ / ▼** -näppäintä valitaksesi **SOUND** (Ääni)-valikon.

2 Paina **▶** -näppäintä ja sen paina **▲ / ▼**-näppäintä ja valitse **SSM** (tallennetut ääniasetukset).

3 Paina **▶** -painiketta ja valitse sitten **▲ / ▼** -painikkeella **SRS TSXT**, **Flat**, **Musikki**, **Elokuva**, **Urheilu** tai **Käyttäjä**.

Flat Tämä vaihtoehto saa äänen kuulostamaan mahdollisimman luonnolliselta.

Musikki Valitsemalla tämän asetuksen voit kuunnella musiikkia musiikin ehdoilla.

Elokuva Tämä asetus saa äänen kuulostamaan mahdollisimman täyteläiseltä.

Urheilu Valitse tämä vaihtoehto, kun katselet urheilulähetyksiä.

Käyttäjä Valitsemalla tämän vaihtoehdon voit käyttää itse määrittämiäsi asetuksia.

4 Painamalla **EXIT** (POISTU) -painiketta voit siirtyä takaisin televisio-ohjelmaan.

SRS on SRS Labs, Inc.:n tavaramerkki.

TruSurround XT -tekniikka sisältyy SRS Labs, Inc.:n lisenssiin.



1



2 ~ 3

ÄÄNEN TAAJUUDEN SÄÄTÄMINEN (SSM-KÄYTTÄJÄASETUKSET)

Säätää taajuuskorjainta.

1 Paina **MENU**-näppäintä ja sitten **▲ / ▼** -näppäintä valitaksesi **ÄÄNI**-valikon.

2 Paina **▶** -näppäintä ja sen paina **▲ / ▼**-näppäintä ja valitse **SSM** (tallennetut ääniasetukset).

3 Paina **▶** -painiketta ja valitse sitten **▲ / ▼** -painikkeella **Käyttäjä**.

4 Paina **▶** -painiketta.

5 Tee haluamasi äänisäädöt painikkeella **▲ / ▼**. Valitse äänialue painikkeella **◀ / ▶**.

6 Painamalla **EXIT** (POISTU) -painiketta voit siirtyä takaisin televisio-ohjelmaan.



4 ~ 6

TV-VALIKKO / ÄÄNIVALIKON ASETUKSET

AVL (AUTO VOLUME LEVELER)

AVL pitää kanavien äänen-voimakkuuden samana, vaikka vaihtaisitkin ohjelmaa.

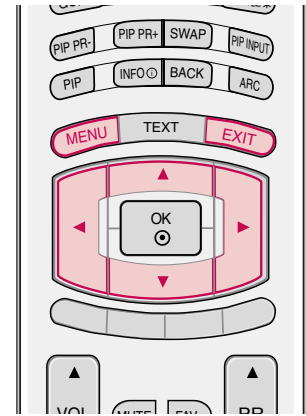

- 1 Paina **MENU**-näppäintä ja sitten **▲ / ▼**-näppäintä valitaksesi **ÄÄNI**-valikon.
- 2 Paina **▶**-näppäintä ja sen paina **▲ / ▼**-näppäintä ja valitse **AVL**.
- 3 Paina **▶**-painiketta ja valitse sitten **▲ / ▼**-painikkeella **On** (Päällä) tai **Off** (Pois).
- 4 Painamalla **EXIT** (POISTU) -painiketta voit siirtyä takaisin televisio-ohjelmaan.



1

KANAVATASAPAINON SÄÄTÄMINEN

Voit säätää kaiuttimien kanavatasapainon haluamaksesi.

- 1 Paina **MENU**-näppäintä ja sitten **▲ / ▼**-näppäintä valitaksesi **ÄÄNI**-valikon.
- 2 Paina **▶**-näppäintä ja sen paina **▲ / ▼**-näppäintä ja valitse **Tasapaino**.
- 3 Tee haluamasi säädöt painamalla **▶**-painiketta ja sitten **◀ / ▶**-painikkeita.
- 4 Painamalla **EXIT** (POISTU) -painiketta voit siirtyä takaisin televisio-ohjelmaan.



2 ~ 4

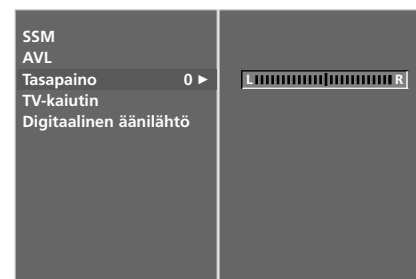

2 ~ 4

KAIUTIN

Voit säätää sisäisen kaiuttimen tilaa.

Kun signaalilähde on AV1, AV2, SAV2, AV3, AV4, COMPONENT, RGB ja HDMI/DVI (tai HDMI1/DVI) ja käytetään HDMI-DVI-kaapelia, television ääntä ja säädettävää äänisignaalia voidaan kuunnella, vaikka videosignaali puuttuu.

Jos haluat käyttää ulkoista hifi-stereojärjestelmää, poista television sisäinen kaiutin käytöstä.

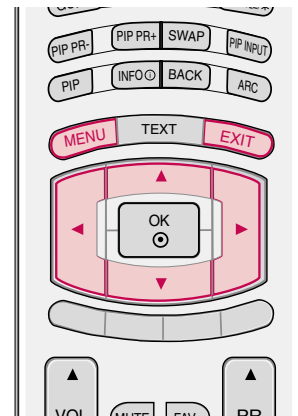

- 1 Paina **MENU**-näppäintä ja sitten **▲ / ▼** -näppäintä valitaksesi **ÄÄNI**-valikon.
- 2 Paina **▶** -näppäintä ja sen paina **▲ / ▼** -näppäintä ja valitse **TV-kaiutin**.
- 3 Paina **▶** -painiketta ja valitse sitten **▲ / ▼** -painikkeella **On** (Päällä) tai **Off** (Pois).
- 4 Painamalla **EXIT** (POISTU) -painiketta voit siirtyä takaisin televisio-ohjelmaan. Painamalla **MENU** (VALIKKO) -painiketta voit siirtyä takaisin edelliseen valikkoon.



1



2 ~ 4

TV-VALIKKO / ÄÄNIVALIKON ASETUKSET

DIGITAL AUDIO OUT -LÄHTÖLIITÄNNÄN VALITSEMINEN

Tämän toiminnon avulla voit valita haluamasi Digital Audio Output -lähdön. Tämä televisio voi tuottaa Dolby Digital -äänen vain Dolby Digital -ääntä lähettävällä kanavalla.

Kun Dolby Digital otetaan käyttöön kanavalla ja Dolby Digital -vaihtoehto valitaan Digital audio out -valikosta, SPDIF Output -lähtö tuotetaan Dolby Digital -muodossa.

Jos Dolby Digital valitaan kanavalla, jolla Dolby Digital ei ole käytössä, SPDIF Output -lähtö tuotetaan PCM-muodossa.

Jos Dolby Digital -ääntä lähettävällä kanavalla on valittu sekä Dolby Digital -ääni että lähetyksäänen kieli, vain Dolby Digital toistetaan.



Valmistettu Dolby Laboratoriesin lisenssillä. "Dolby" ja kaksois-D-symboli ovat Dolby Laboratoriesin tavaramerkkejä.

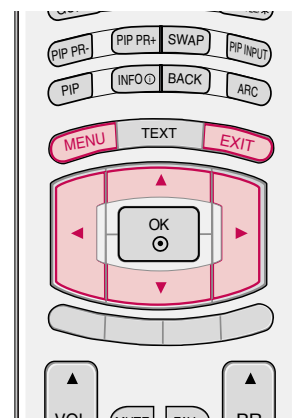

- 1 Paina **MENU**-näppäintä ja sitten **▲ / ▼** -näppäintä valitaksesi **ÄÄNI**-valikon.
- 2 Paina **▶** -näppäintä ja sen paina **▲ / ▼** -näppäintä ja valitse **Digitaalinen äänilähtö**.
- 3 Paina **▶** -painiketta ja valitse sitten **▲ / ▼** -painikkeella **Dolby Digital** tai **PCM**.
- 4 Paina **EXIT**-näppäintä palataksesi normaaliin katseluun.



1



2 ~ 4

STEREO / KAKSIKANAVAÄÄNI (VAIN ANALOGISESSA TILASSA)

Kun valitse jonkin ohjelmapaikan, kuvaruudulle tulee kanavapaikan numeron ja kanavatunnuksen jälkeen tieto kanavan lähettämästä äänisig-naalista.

Lähetys	Kuvaruutunäyttö
Mono	MONO
Stereo	STEREO
Kaksiääni	DUAL I

■ Monoäänien valitseminen

Jos stereoääni kuuluu huonosti signaalin ollessa liian heikko, voit vaihtaa monovastaanotolle painamalla I/II-näppäintä kahdesti. Monovastaanotossa äänen "syvyys" paranee.

Takaisin stereoääneen pääset painamalla I/II-näp-päintä jälleen kahdesti.

■ Kielen valinta kaksikielilähetöksissä

Jos kanava lähettää kaksikielilähetystä (kahdella kielellä), voit valita DUAL I, DUAL II tai DUAL I+II painamalla toistuvasti I/II-näppäintä.

DUAL I Sends the primary broadcast language to the loudspeakers.

DUAL II Sends the secondary broadcast language to the loudspeakers.

DUAL I+II Sends a separate language to each loudspeaker.

NICAM-ÄÄNI (VAIN ANALOGISESSA TILASSA)

Jos televisiossa on NICAM-valmius, sillä voidaan kuunnella laadukasta, digitaalista NICAM-ääntä (Near Instantaneous Companding Audio Multiplex).

Äänen tyyppi voidaan valita lähetysten mukaisesti painamalla I/II-näppäin-tä toistuvasti.

- 1 Kun kanava lähettää NICAM-monoääntä, voit valita **NICAM MONO** tai **FM MONO**.
- 2 Kun kanava lähettää NICAM-stereoääntä, voit valita **NICAM STEREO** tai **FM MONO**. Jos signaali on heikko, kannattaa valita **FM MONO**.
- 3 Kun kanava lähettää NICAM-kaksikanavaääntä, voit valita **NICAM DUAL I**, **NICAM DUAL II** tai **NICAM DUAL I+II** tai **MONO**.

ÄNEN ULOSTULON VALINTA

AV-, Component- RGB- ja HDMI/DVI-tilassa voidaan valita, mikä signaali lähetetään vasempaan ja oikeaan kaiuttimeen.

- 1 Paina toistuvasti I/II -näppäintä asetuksen tekemiseksi.
 - L+R: Audiosignaali liittimestä Audio L in menee vasempaan kaiuttimeen ja liittimestä Audio R in oikeaan kaiuttimeen.
 - L+L: Audiosignaali liittimestä Audio L in menee sekä vasempaan että oikeaan kaiuttimeen.
 - R+R: Audiosignaali liittimestä Audio R in menee sekä vasem paan että oikeaan kaiuttimeen.

TV-VALIKKO / TIME (AIKA) -VALIKON VAIHTOEHDOT

KELLON ASETUKSET

Kellon asetukset määritetään automaattisesti digitaalisen signaalin vastaanottamisen yhteydessä. (Voit määrittää kellon manuaalisesti, jos televisioon ei tule DTV-signaalia.)

Kello täytyy asettaa oikeaan aikaan ennen kytkentä- tai sammutusajastimen käyttämistä.

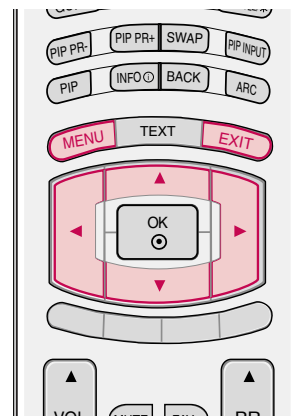

- 1 Paina **MENU** -näppäintä ja sitten **▲ / ▼** -näppäintä valitaksesi **AIKA**-valikon.
 - 2 Paina **▶** -näppäintä ja sen paina **▲ / ▼** -näppäintä ja valitse **Kello**.
 - 3 Valitse vuosi-, päivämäärä- tai kellonaika-asetus painamalla **▶** -painiketta ja painamalla sitten **◀ / ▶** -painiketta.
- Kun asetus on valittu, määritä vuosi-, päivämäärä- tai kellonaika-asetus **▲ / ▼** -painikkeella.
- 4 Painamalla **EXIT (POISTU)** -painiketta voit siirtyä takaisin televisio-ohjelmaan. Painamalla **MENU (VALIKKO)** -painiketta voit siirtyä takaisin edelliseen valikkoon.



1

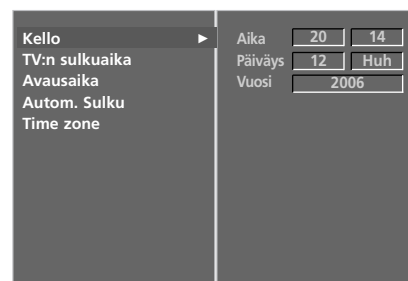

2 ~ 4

KYTKENTÄ- JA KATKAISUAJASTIN

Off-ajastin kytkee television automaattisesti valmiustilaan, kun ajastettu aika on kulunut.

Jos laitteen painikkeita ei paineta kahden tunnin kuluessa ajastusta käynnistyksestä, laite palaa valmiustilaan.

Kun Ajastin TV päälle tai Ajastin TV pois on asetettu, ajastin toimii joka päivä samaan aikaan.

Jos Off-ajastus ja On-ajastus on asetettu käynnistymään samanaikaisesti, Off-ajastus toteutuu.

Näytön tulee olla virransäästötilassa, jotta On-ajastus voi toimia.

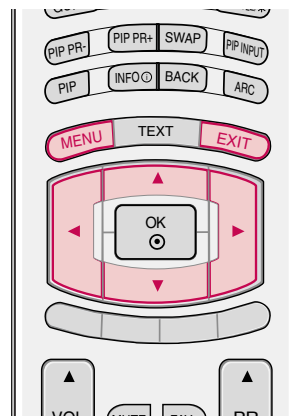

1 Paina **MENU** -näppäintä ja sitten **▲ / ▼** -näppäintä valitaksesi **AIKA**-valikon.

2 Paina **▶** -näppäintä ja sen paina **▲ / ▼** -näppäintä ja valitse **TV:n sulkuaika/Avausaika**.

3 Paina **▶** -näppäintä ja sen paina **▲ / ▼** -näppäintä ja valitse **On (Päällä)**.

- Voit peruuttaa kytkentä- tai sammutusajastimen valitsemalla **Off (Pois käytöstä)**.

4 Paina **▶** -näppäintä ja sitten **▲ / ▼** painiketta asetaaksesi tuntimäärän.

5 Paina **▶** -näppäintä ja sitten **▲ / ▼** painiketta asetaaksesi minuuttimäärän.

6 **Vain käynnistysajan ajastustoiminto:**

- **Programme:** Valitse Mode (Tila) -valikosta TV, DTV tai Radio painamalla **▶** -painiketta ja painamalla sitten painiketta **▲ / ▼**. Paina sitten **▶** -painiketta ja valitse ohjelma **▲ / ▼** -painikkeella.
- **Volume:** Säädä käynnistysajan yhteydessä käytettävä äänenvoimakkuus painamalla **▶** -painiketta ja painamalla sitten **▲ / ▼** -painiketta.

7 Painamalla **EXIT (POISTU)** -painiketta voit siirtyä takaisin televisio-ohjelmaan. Painamalla **MENU (VALIKKO)** -painiketta voit siirtyä takaisin edelliseen valikkoon.



1

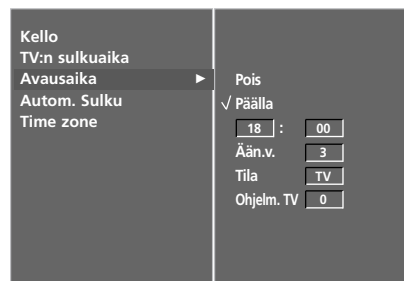

2 ~ 7

TV-VALIKKO / TIME (AIKA) -VALIKON VAIHTOEHDOT

AUTOMAATTINEN SAMMUTUS

Jos tämä toiminto on käytössä eikä tulosignaalia ole, television virta katkeaa automaattisesti 10 minuutin kuluttua.

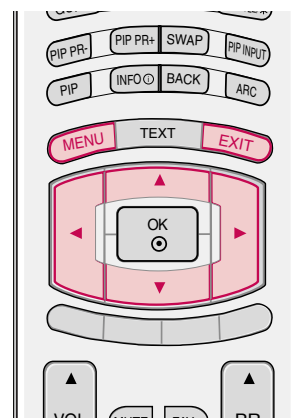

- 1 Paina **MENU** -näppäintä ja sitten **▲ / ▼** -näppäintä valitaksesi **AIKA**-valikon.
- 2 Paina **▶** -näppäintä ja sen paina **▲ / ▼** -näppäintä ja valitse **Autom. Sulku**.
- 3 Paina **▶** -painiketta ja valitse sitten **▲ / ▼** -painikkeella **On (Päällä)** tai **Off (Pois)**.
- 4 Painamalla **EXIT (POISTU)** -painiketta voit siirtyä takaisin televisio-ohjelmaan. Painamalla **MENU (VALIKKO)** -painiketta voit siirtyä takaisin edelliseen valikkoon.



1

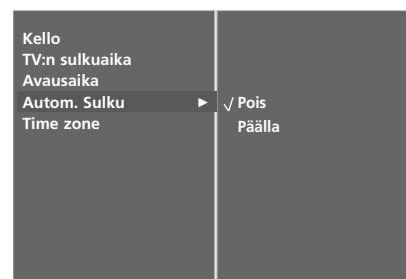

2 ~ 4

AIKAVYÖHYKKEEN MÄÄRITTÄMINEN

Aikavyöhyke määritetään automaattisesti maan mukaan.

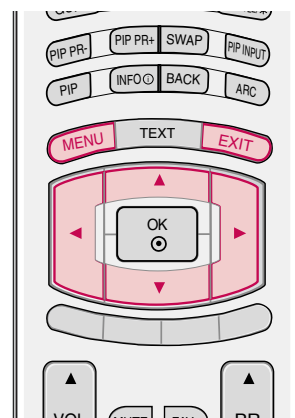

- 1 Paina **MENU** -näppäintä ja sitten **▲ / ▼** -näppäintä valitaksesi **AIKA**-valikon.
- 2 Paina **▶** -näppäintä ja sen paina **▲ / ▼** -näppäintä ja valitse **Time zone**.
- 3 Valitse katselualan aikavyöhyke painamalla **▶** -painiketta ja painamalla sitten **▲ / ▼** -painiketta: **Madrid Maa+1**, **Canary Maa**, **Stockholm Maa+1**, **Helsinki Maa+2** tai **Berlin Maa+1**.
- 4 Painamalla **EXIT (POISTU)** -painiketta voit siirtyä takaisin televisio-ohjelmaan.



1

UNIAJASTIN

Sinun ei tarvitse muistaa katkaista televisiosta virtaa ennen nukkumaanmenoa.

Uniajastin katkaisee virran automaattisesti ja siirtää television valmiustilaan, kun määritetty aika on kulunut.

- a Valitse aika minuutteina painamalla **SLEEP (UNIAJASTIN)** -painiketta useita kertoja.
Ruutuun tulee teksti ' - - - Min ' ja sen jäljessä luvut **10, 20, 30, 60, 90, 120, 180 ja 240**.
- b Kun haluamasi minuuttimäärä näkyy ruudussa, ajastin ryhtyy laskemaan taaksepäin valitusta minuuttimäärästä.
- c Voit tarkistaa jäljellä olevan ajan painamalla **SLEEP (UNIAJASTIN)** -painiketta kerran.
- d Jos haluat poistaa uniajastimen käytöstä, paina **SLEEP (UNIAJASTIN)** -painiketta, kunnes kuvaruutuun tulee teksti ' - - - Min '.
- e Kun televisiosta katkaistaan virta, uniajastin poistetaan käytöstä.



2 ~ 4

TV-VALIKKO / SPECIAL (LISÄTOIMINNOT) -VALIKON ASETUKSET

SYSTEM LOCK (LUKITUSJÄRJESTELMÄ) -ASETUS

Kun ensimmäisen kerran kirjoitat salasanan, valitse kaukosäätimestä '0', '0', '0', '0'.

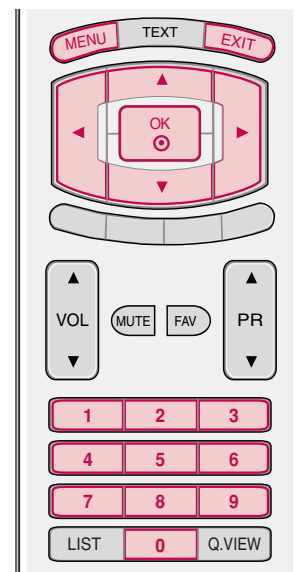

- 1 Paina **MENU** -näppäintä ja sitten ▲ / ▼ -näppäintä valitaksesi **ERIT.AS.** -valikon.
- 2 Paina ► -näppäintä ja sen paina ▲ / ▼ -näppäintä ja valitse **Lukitus**.
- 3 Paina ► -näppäintä ja sen paina ▲ / ▼ -näppäintä ja valitse **On (Päällä)**.

Salasanan määrittäminen

Paina ► -painiketta ja syötä 4-numeroinen salasana numeronäppäimillä.

Älä unohda tätä numeroa!

Vahvista salasana syöttämällä se uudelleen.

Jos olet unohtanut salasanan, valitse kaukosäätimestä '7', '7', '7', '7'.

- 4 Painamalla **EXIT (POISTU)** -painiketta voit siirtyä takaisin televisio-ohjelmaan. Painamalla **MENU (VALIKKO)** -painiketta voit siirtyä takaisin edelliseen valikkoon.



1

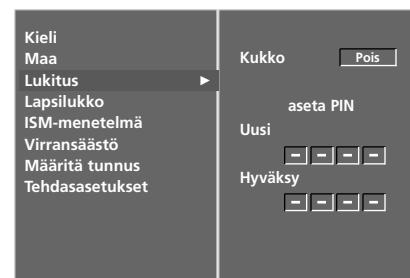

2 ~ 4

LAPSIKUKITUS

Voit rajoittaa tiettyjen kanavien ja ulkoisten kat-selulähteiden katsomista esimerkiksi ikärajoituksen perusteella.

Tämän valikon käyttäminen edellyttää salasanaa.

Tämä televisio muistaa viimeksi valitun asetuksen, vaikka virta katkaistaan.

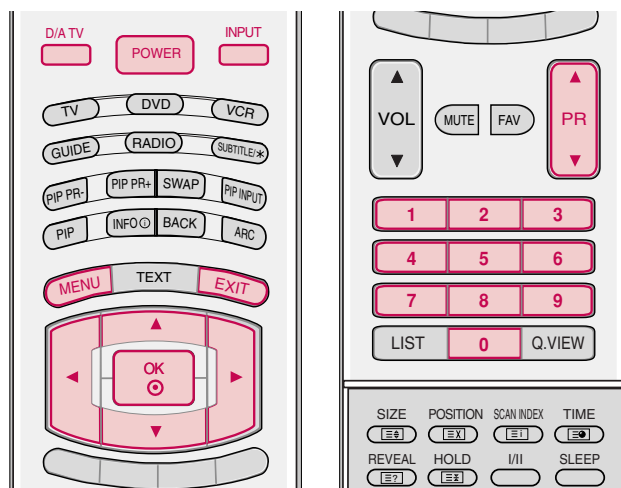

- 1 Paina **MENU** -näppäintä ja sitten **▲ / ▼** -näppäintä valitaksesi **ERIT.AS.** -valikon.
- 2 Paina **▶** -painiketta ja valitse sitten **Lapsilukko** (Lapsilukitus) **▲ / ▼** -painikkeella. Syötä sitten salasana **▶** -painikkeella. Televisiossa on käytössä valmiiksi salasana "0-0-0-0".
- 3 Paina **▶** -painiketta ja valitse sitten **▲ / ▼** -painikkeella **Vanhemmat valvovat** tai **Lapsilukko**.

Vanhemmat valvovat (vain digitaalisessa tilassa)
Lasta voi estää katsomasta tiettyjä aikuisille tarkoitettuja televisio-ohjelmia määritettyjen ikärajoitusten mukaan.
Lapsilukko (Lapsiturva)
Voit valita asetuksen, joka estää television käyttämisen ilman kaukosäädintä. Näin estetään television luvaton käyttö.
- 4 Tee asianmukaiset säädöt painikkeella **▲ / ▼**.
- 5 Painamalla **EXIT** (POISTU) -painiketta voit siirtyä takaisin televisio-ohjelmaan.

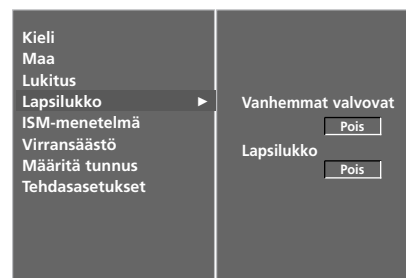

Kun lapsilukko on käytössä, ja näyttö on suljettuna, paina näytön **⏻ / I**, **INPUT**, **PR ▲ / ▼** -painiketta tai kaukosäätimen **POWER**, **INPUT**, **D/A TV**, **PR ▲ / ▼** -painikkeita.

Kun lapsilukko on käytössä, näytöllä näkyy teksti '**i Child lock on**' painettaessa mitä tahansa etupaneelin painiketta näytön ollessa päällä.

TV-VALIKKO / SPECIAL (LISÄTOIMINNOT) -VALIKON ASETUKSET

ISM (IMAGE STICKING MINIMIZATION: KUVAN PALAMISEN VÄHENTÄMINEN)

Jos näytössä näkyy pitkään paikallaan pysyvä esimerkiksi tietokoneesta tai videopelistä peräisin oleva kuva, se näkyy haamukuvana silloinkin, kun kuvaa vaihdetaan. Vältä jättämästä liikkumatonta kuvaa televisioruutuun pitkäksi ajaksi.

Tätä toimintoa ei ole **32/37/42LC2D*** -malleissa.

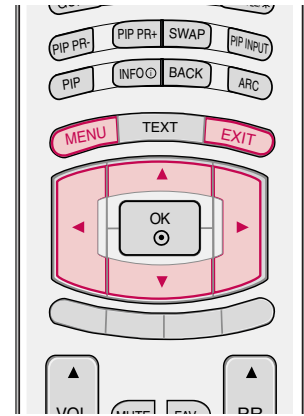

- 1 Paina **MENU** -näppäintä ja sitten **▲ / ▼** -näppäintä valitaksesi **ERIT.AS.** -valikon.
- 2 Paina **▶** -painiketta ja valitse sitten **▲ / ▼** -näppäintä ja valitse **ISM-menetelmä**.
- 3 Paina **▶** -painiketta ja valitse **▲ / ▼** -painikkeella **Normaali**, **White wash** (Valkoisen pesu), **Orbiter** (Näytönsäästäjä) tai **Inversion** (Käänteisyys).

Jos tätä toimintoa ei tarvita, valitse **Normaali**.

White wash (Valkoisen pesu) :

Valkoisen pesu poistaa pysyvät kuvat kuvaruudusta.

Huomautus: Jos kuva on palanut ruutuun voimakkaasti, valkoisen pesu ei ehkä voi poistaa sitä kokonaan.

Orbiter(Näytönsäästäjä):

Näytönsäästäjä auttaa vähentämään haamukuvien muodostumista (kuvan palamista kuvaruudun pintaan). Sama kuva ei saisi olla näkyvissä kovin pitkään. Kuvaruudun sisältö siirtyy 2 minuutin välein vaurioiden välttämiseksi.

Inversion (Käänteinen) :

Tämä toiminto kääntää kuvaruudun värit. Kuvaruudun värit käännetään automaattisesti 30 minuutin välein.

Normaali:

Kun tulosignaali on koko ajan muuttumaton tai lämpötila on korkea, kirkkausasetus pienenee automaattisesti kuvan kiinnipalamisen estämiseksi.

- 4 Painamalla **EXIT** (POISTU) -painiketta voit siirtyä takaisin televisio-ohjelmaan.



1



2 ~ 4

VIRRANSÄÄSTÖ

Voit vähentää television virrankulutusta tämän toiminnon avulla.

Tätä toimintoa ei ole 32/37/42LC2D* -malleissa.

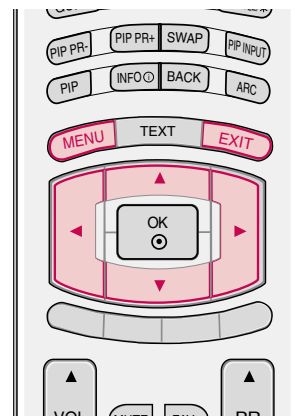

- 1 Paina **MENU** -näppäintä ja sitten **▲ / ▼** -näppäintä valitaksesi **ERIT.AS.** -valikon.
- 2 Paina **▶** -näppäintä ja sen paina **▲ / ▼** -näppäintä ja valitse **Virransäästö**.
- 3 Paina **▶** -painiketta ja valitse sitten **▲ / ▼** -painikkeella **On (Päällä)** tai **Off (Pois)**.
- 4 Painamalla **EXIT (POISTU)** -painiketta voit siirtyä takaisin televisio-ohjelmaan.



1

FACTORY RESET (TEHDASASETUSTEN PALAUTTAMINEN)

Tämän toiminnon avulla voit palauttaa kaikki valikkoasetukset nopeasti alkuperäisten tehdasasetusten mukaisiksi.

Kun tätä toimintoa käytetään, kaikki televisio-ohjelmat poistetaan.

Voit aloittaa tehdasasetusten palauttamisen syöttämällä lukitusjärjestelmään 4-numeroisen salasanan. Älä unohda tätä numeroa! Jos olet unohtanut salasanan, valitse kaukosäätimestä '7'; '7'; '7'; '7'.

- 1 Paina **MENU** -näppäintä ja sitten **▲ / ▼** -näppäintä valitaksesi **ERIT.AS.** -valikon.
- 2 Paina **▶** -näppäintä ja sen paina **▲ / ▼** -näppäintä ja valitse **Tehdasasetukset**.
- 3 Palauta valikkoasetukset alkuperäisten arvojen mukaisiksi **▶** -painikkeella.

Kun tehdasasetukset palautetaan, televisio käynnistyy uudelleen.

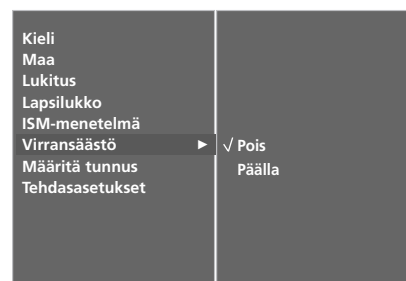

2 ~ 4

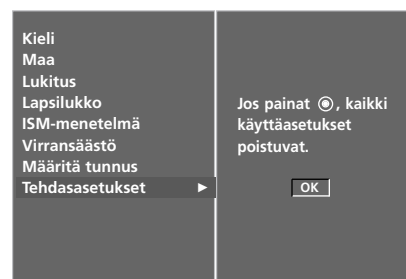

2 ~ 3

TV-VALIKKO / SCREEN (NÄYTTÖ) -VALIKON VAIHTOEHDOT

AUTOMAATTINEN ASETUS

Toiminto on käytössä seuraavassa tilassa : RGB[PC].

Tämä toiminto säätää sijainnin näytössä, kellon ja kellon vaiheen automaattisesti.

Kuva häviää näytöstä muutamaksi sekunniksi, kun asetuksia määritetään automaattisesti.

Jos kuva ei ole säätämisen jälkeenkään aivan moitteeton, televisiosta ei ole vikaa, vaan se tarvitsee lisäsäätämistä.

Automaattisia asetusten määrittystoimintoja ei tarvita HDMI/DVI-tilassa.

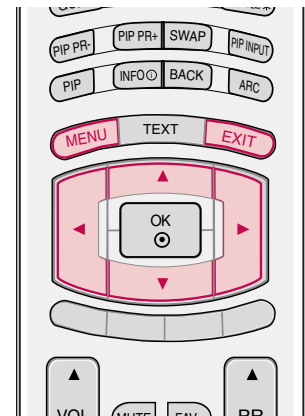

1 Paina **MENU** -näppäintä ja sitten **▲ / ▼** -näppäintä valitaksesi **NÄYTTÖ** -valikko.

2 Paina **▶** -näppäintä ja sen paina **▲ / ▼** -näppäintä ja valitse **Autom. asetukset**.

3 Käynnistä **Autom. asetukset** määrittys **▶** -painikkeella.

Kun **Autom. asetukset** määrittäminen on valmis, näkyviin tulee **OK**.

Jos kuvan sijainti ei ole vielä oikea, valitse automaattisäättö uudelleen.

Jos kuvaa tarvitsee säätää RGB (PC)-tilassa tehdyn automaattisäädön jälkeen, valitse **Man. asetukset** -toiminto.

4 Painamalla **EXIT (POISTU)** -painiketta voit siirtyä takaisin televisio-ohjelmaan.



1



2 ~ 4

MANUAALISÄÄTÖ

Jos kuva ei ole selkeä automaattisäädön jälkeen ja jos teksti näyttää edelleen värisevän, säädä kuvan vaiheistusta manuaalisesti.

Kuvan kokoa muutetaan Clock (Kello) -asetuksilla.

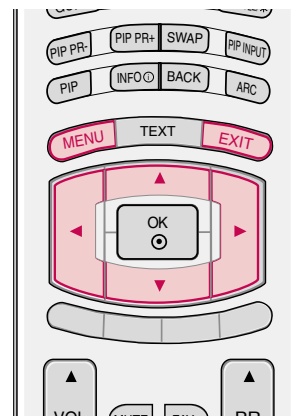

- 1 Paina **MENU** -näppäintä ja sitten **▲ / ▼** -näppäintä valitaksesi **NÄYTTÖ** -valikko.
- 2 Paina **▶** -näppäintä ja sen paina **▲ / ▼** -näppäintä ja valitse **Man. asetukset**.
- 3 Paina **▶** -painiketta ja valitse sitten **▲ / ▼** -painikkeella **Vaihe, Kello, Vaaka-asetus** tai **Pysty aset.**

Kello Tämä toiminto poistaa kuvan taustalta pystysuorat juovat tai raidat. Samalla kuvan vaakamitta muuttuu.

Vaihe Tämä toiminto poistaa vaakasuoran kohinan sekä muuttaa merkit selviksi tai teräviksi.

- 4 Paina **◀ / ▶** -näppäintä säädön tekemiseksi.
- 5 Painamalla **EXIT (POISTU)** -painiketta voit siirtyä takaisin televisio-ohjelmaan.



1



2 ~ 5

- Toiminto on käytössä seuraavassa tilassa : RGB[PC], RGB[DTV], COMPONENT (480p/576p/720p/1080i), HDMI (480p/576p/720p/1080i).
- Phase (Vaihe)- tai Clock (Kello) -toiminto ei ole mahdollinen RGB[DTV], COMPONENT (480p/576p/720p/1080i), HDMI (480p/576p/720p/1080i)-tilassa.

TV-VALIKKO / SCREEN (NÄYTTÖ) -VALIKON VAIHTOEHDOT

KUVAMUODON MÄÄRITTÄMINEN

Voit valita TV-kuvan kuvasuhteen seuraavista vaihtoehdoista: **Tapahtuma**, **Koko ruutu** (lisävaruste), **Alkuperäinen**, **4:3**, **16:9**, **14:9**, tai **Zoom**.

Jos paikallaan pysyvä kuva jää kuvaruutuun pitkäksi ajaksi, se voi palaa kiinni ja olla aina näkyvässä.

Koko näytön tilan yhteydessä voi olla ongelmia. Vaihda tila tällöin joksikin toiseksi tilaksi.

Voit säätää suurennussuhdetta ▲ / ▼ -painikkeen avulla.

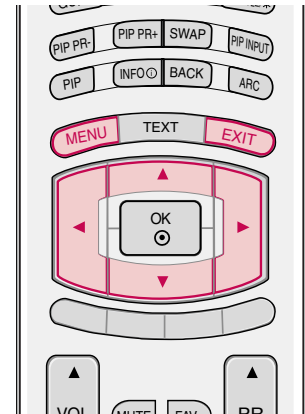

- 1 Paina **MENU** -näppäintä ja sitten ▲ / ▼ -näppäintä valitaksesi **NÄYTTÖ** -valikko.
- 2 Paina ► -näppäintä ja sen paina ▲ / ▼ -näppäintä ja valitse **ARC**.
- 3 Paina ► -painiketta ja valitse sitten ▲ / ▼ -painikkeella **Tapahtuma**, **Koko ruutu** (lisävaruste), **Alkuperäinen**, **4:3**, **16:9**, **14:9**, tai **Zoom**.

- **Tapahtuma**
Kun TV vastaanottaa laajakuvasignaalia, kuvaa on säädettävä vaakasuunnassa siten, että kuva täyttää koko kuvaruudun.
- **Koko ruutu** (lisävaruste)
Kun TV vastaanottaa laajakuvasignaalia, kuvaa on säädettävä vaakasuunnassa tai pystysuunnassa suorassa suhteessa siten, että kuva täyttää koko kuvaruudun.
- **Alkuperäinen**
Kun televisio vastaanottaa laajakuvasignaalia, signaali muutetaan automaattisesti lähetettäväksi kuvamuodoksi.

- **4:3**
Seuraava valinta näyttää kuvan alkuperäisessä 4:3-tahosuhteessa siten, että vasemmassa ja oikeassa laidassa näkyy harmaa reunus.
- **16:9**
Seuraavan valinnan avulla voit säätää kuvaa suorassa suhteessa vaakasuunnassa siten, että kuva täyttää koko kuvaruudun. Tästä on hyötyä katseltaessa DVD-elokuvia, joiden kuvasuhde on 4:3.
- **14:9**
Voit katsella kuvasuhde 14:9 tai tavallista TV-kuvaa tällä kuvasuhteella. Kuvasuhde 14:9 näkyy sellaisenaan, mutta kuvasuhdetta 4:3 venytetään ylös ja alas sekä oikealle ja vasemmalle, jotta koko 14:9-ruutu täyttyy.

- **Zoom**
Seuraavan valinta näyttää kuvan muuttumattomana siten, että kuva täyttää koko kuvaruudun. Kuvan ylä- ja alaosat kuitenkin rajautuvat pois näkyvistä.

- 4 Painamalla **EXIT** (POISTU) -painiketta voit siirtyä takaisin televisio-ohjelmaan.



1

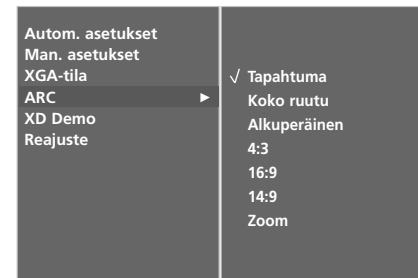

2 ~ 4

- Voit valita **4:3**, **16:9** (laajakulma) -kuvasuhteen vain **RGB[PC]**, **HDMI[PC]**-tilassa.
- Voit valita **4:3**, **16:9** (laajakulma) -kuvasuhteen vain **Zoom**, **RGB[DTV]**, **HDMI[DTV]**, **Component [DTV]** -tilassa.
- **Component [480i/576i]**-tiloissa käytävissä ovat ainoastaan kuvasuhteet **Tapahtuma**, **Koko ruutu** (lisävaruste), **4:3**, **16:9** (laaja), **14:9** ja **Zoom**.

VGA/XGA-LAAJAKUVATILAN VALITSEMINEN

Näet normaalin kuvan valitsemalla RGB-tilan tarkkuutta vastaavan VGA/XGA-tilan.

Toiminto on käytössä seuraavassa tilassa : RGB[PC], HDMI[PC] mode

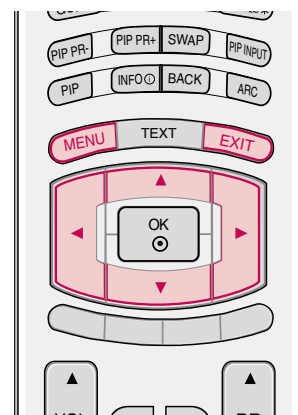

- 1 Paina **MENU** -näppäintä ja sitten **▲ / ▼** -näppäintä valitaksesi **NÄYTTÖ** -valikko.
- 2 Paina **▶** -näppäintä ja sen paina **▲ / ▼** -näppäintä ja valitse **XGA-tila** (tai **VGA-tila**).
- 3 Paina **▶** -painiketta ja valitse sitten **▲ / ▼** -painikkeella **VGA-** tai **XGA-tilan** tarkkuus .
- 4 Painamalla **EXIT (POISTU)** -painiketta voit siirtyä takaisin televisio-ohjelmaan.



XD -ESITTELY

Voit katsoa, millainen ero kuvassa on, kun XD Demo on käytössä ja poissa käytöstä.

Tämä toiminto ei ole käytettävissä RGB[PC]- eikä HDMI[PC]-tilassa.

- 1 Paina **MENU** -näppäintä ja sitten **▲ / ▼** -näppäintä valitaksesi **NÄYTTÖ** -valikko.
- 2 Paina **▶** -näppäintä ja sen paina **▲ / ▼** -näppäintä ja valitse **XD Demo** (XD-esittely).
- 3 Käynnistä **XD Demo** (XD-esittely) **▶** -painikkeella.
- 4 Pysäytä **XD Demo** (XD-esittely) painamalla **EXIT** -painiketta.

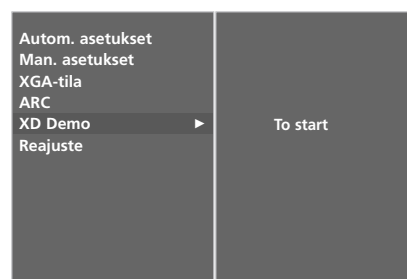

TV-VALIKKO / SCREEN (NÄYTTÖ) -VALIKON VAIHTOEHDOT

ALUSTAMINEN (PALAUTUS TEHDASASETUKSIIN)

Tämä toiminto on käytettävissä nykyisessä tilassa.

Se kumoaa asetuksiin tehdyt muutokset.

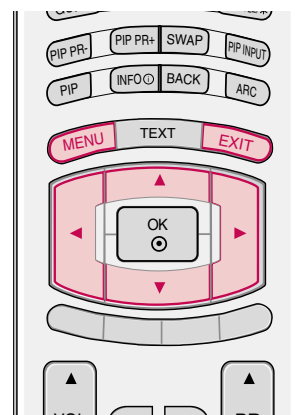

- 1 Paina **MENU** -näppäintä ja sitten **▲ / ▼** -näppäintä valitaksesi **NÄYTTÖ** -valikko.
- 2 Paina **▶** -näppäintä ja sen paina **▲ / ▼** -näppäintä ja valitse **Reajuste**.
- 3 Paina **▶** -näppäintä.

Kun PIP on käytössä, voit alustaa **PIP-koon**, **PIP-sijainnin**, **PIP-läpinäkyvyyden** ja alikuvan koon tehdasasetusten mukaisiksi.



1



2 ~ 3

LIITE

ULKOISEN OHJAUSLAITTEEN LIITTÄMINEN

Voit liittää RS-232C-tuloliittimen ulkoiseen oheislaitteeseen (kuten tietokone tai AV-laite), jolloin voit ohjata näyttöä ulkoisesti.

Liitä ulkoisen oheislaitteen sarjaportti näytön takapaneelin RS-232C-liitäntään.

HUOMAUTUS: RS-232C-liitäntäkaapelit eivät sisälly näytön toimitukseen.

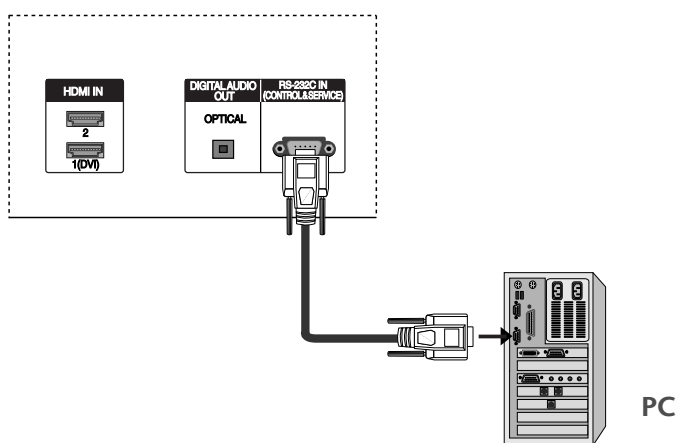

Liitintyyppi: 9-napainen D-sub-uroslititin

Nro	Signaalin nimi
1	Ei kytketty
2	RXD (Tuleva data)
3	TXD (Lähtevä data)
4	DTR (Päätelaite toimintavalmiina)
5	GND (Signaalimaa)
6	DSR (Siirtolaite toimintavalmiina)
7	RTS (Lähetyspyyntö)
8	CTS (Valmis lähetykseen)
9	Ei kytketty

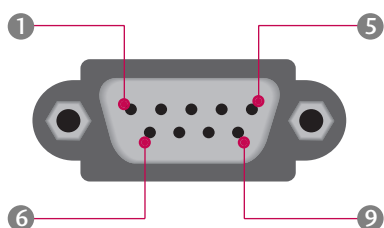

LIITE

RS-232C-liitäntäkaaviot

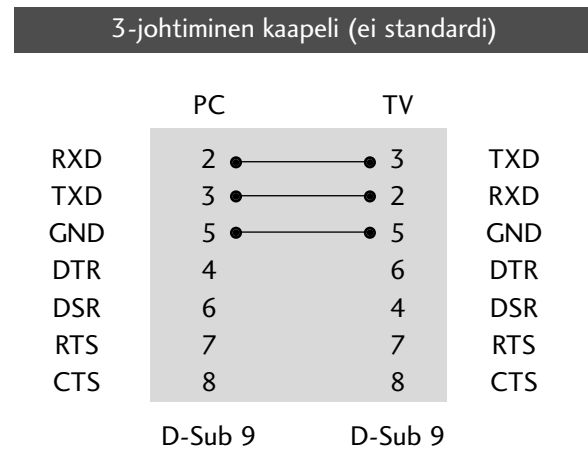
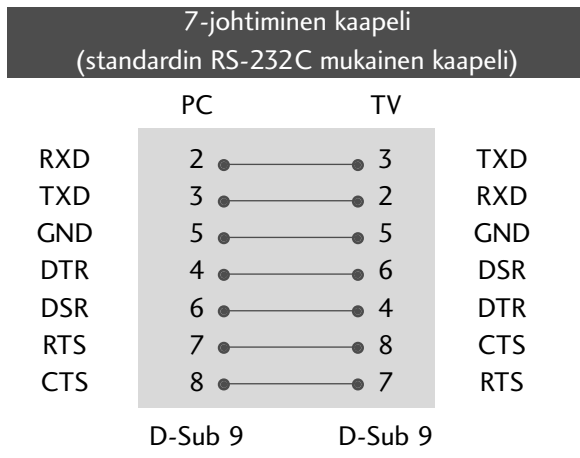

ID-numeron asetus

Tällä toiminnolla voi asettaa näytön tunnistenumeron.
Ks. kohta Real data mapping 1. (Katso s. 88)

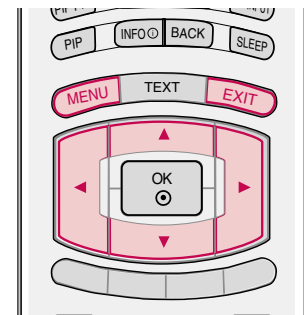

- 1 Paina **MENU** -näppäintä ja sitten ▲ / ▼ -näppäintä valitaksesi **ERIT.AS.** -valikon.
- 2 Valitse Tehdasasetukset painamalla ► -painiketta ja sitten ▲ / ▼ -painikkeita.
- 3 Aseta Tehdasasetukset ja valitse haluttu näytön ID-numero painamalla ► -painiketta ja sitten ◀ / ▶ -painikkeita.
Säätöasteikko on 1–99.
- 4 Painamalla **EXIT** (POISTU) -painiketta voit siirtyä takaisin televisio-ohjelmaan.

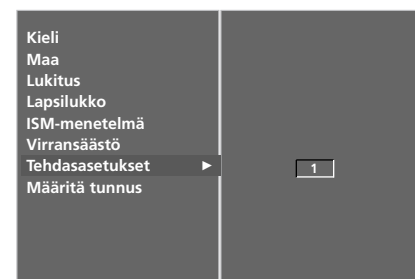

2 ~ 4

Kommunikaatioparametrit

- Kaistanopeus : 9600 bps (UART)
- Datapituus : 8 bittia
- Pariteetti: ei
- Stop-bittiasetus: 1 bitti
- Kommunikaatiokoodi: ASCII-koodi
- Käytä ristikkäiskaapelia.

Komento Reference List

	KOMENTO 1	KOMENTO 2	DATA (Hexadecimal)
01. Virta	k	a	0 ~ 1
02. Valitse lähde	k	b	Ks. sivu 84
03. Kuvasuhde	k	c	Ks. sivu 84
04. Valmiustila	k	d	0 ~ 1
05. Äänen mykistys	k	e	0 ~ 1
06. Äänenvoimakkuuden säätö	k	f	0 ~ 64
07. Kontrasti	k	g	0 ~ 64
08. Kirkkaus	k	h	0 ~ 64
09. Colour	k	i	0 ~ 64
10. Värisävy (lisävaruste)	k	j	0 ~ 64
11. Terävyys	k	k	0 ~ 64
12. Näyttövalikko	k	l	0 ~ 1
13. Kaukosäätimen lukitustila	k	m	0 ~ 1
14. PIP/DW	k	n	Ks. sivu 85
15. PIP-tilan valinta	k	q	0 ~ 3
16. Balance	k	t	0 ~ 64
17. Väriin lämpötilan säätäminen	k	u	0 ~ 3
18. Punaisen (Red) säätäminen	k	v	0 ~ 50
19. Vihreän (Green) säätäminen	k	w	0 ~ 50
20. Sinisen (Blue) säätäminen	k	\$	0 ~ 50
21. PIP-lähde	k	y	Ks. sivu 86
22. Epänormaali tila	k	z	0 ~ a
23. ISM-menetelmä	j	p	Ks. sivu 86
24. Virransäästötoiminto	j	q	0 ~ 1
25. Kierroittimen aika-asetukset	j	r	1 ~ FE
26. Kierroittimen pikseliasetukset	j	s	1 ~ 3
27. Kuvan koko	j	t	0 ~ F
28. Automaattinen säätö	j	u	1
29. Kanavan valinta	m	a	Ks. sivu 87
30. Näppäin	m	c	Lähetä IR-tunnus
31. Lähteen valinta (pää)	x	b	Ks. sivu 88
32. Lähteen valinta (PIP)	x	y	Ks. sivu 88

* Kun asetetaan kohtia 22–32, näytöllä ei näy valikkoa.

Lähetys-/vastaanottoyhteyshälytykset

Lähetys

- [Komento1][Komento2][][Näytön ID][][Data][Cr]
- * [Komento 1] : Ohjaa plasmanäyttöä.
(j, k, m tai x)
 - * [Komento 2] : Ohjaa plasmanäyttöä.
 - * [Näytön ID] : Special-valikosta voidaan muuttaa näytön tehtaalla asetettua tunnuslukua. Kts. sivu 88. Asteikko on 1–99. Kun Set ID -arvoksi valitaan 0, voidaan ohjata kaikkia liitettyjä plasmanäyttöjä.
 - * [DATA] : Lähettää komentotietoa. Lähetä FF näyttääksesi komennon tila.
 - * [Cr] : Vaihtonäppäin (Enter) ASCII-koodi "0x0D"
 - * [] : ASCII-koodi" välilyönti (0x20)"

OK vahvistus

[Komento2][][Näytön ID][][OK][Data][x]

- * Näyttö lähettää ACK:n (acknowledgement code, vahvis-tustunnus) tässä muodossa, kun se vastaanottaa nor-maalista tietoa. Mikäli tieto on vain luku -muodossa, se näyttää tiedon tilan. Mikäli tieto on kirjoitusmuodossa, se tietokoneelta tulleen palauttaa.

irheen vahvistus

[Komento2][][Näytön ID][][NG][Data][x]

- * Näyttö lähettää ACK:n (acknowledgement code, vahvis-tustunnus) tässä muodossa, kun se ottaa vastaan tietoajärjestelmävirheestä.

Data 1: Väärä koodi
2: Ei tukitoimintoa
3: Odota

LIITE

01. Virta (Kommento 2 : a)

- Näytön virran kytkeminen päälle ja pois.

Lähetys

[k][a][][Näytön ID][][Data][Cr]

Data 0 : Virta pois 1 : Virta päällä

Vahvistus

[a][][Näytön ID][][OK][Data][x]

- Virran päällä tai poissa olon näyttö.

Lähetys

[k][a][][Näytön ID][][FF][Cr]

Vahvistus

[a][][Näytön ID][][OK][Data][x]

* Mikäli muut toiminnot lähettävät viestin FF tässä muodossa, näyttää vahvistustieto jokaisen yksittäisen toiminnon tilan.

02. Valitse lähde (Kommento 2 : b)

- Näytön tulosignaalin valinta.
Tulosignaali voidaan valita myös käyttämällä näytön kauko-ohjaimen **INPUT** -painiketta.

Lähetys

[k][b][][Näytön ID][][Data][Cr]

Data 0 : DTV 4 : Component
1 : Analogue 6 : RGB-DTV
2 : AV1 7 : RGB-PC
3 : AV2

Vahvistus

[b][][Näytön ID][][OK][Data][x]

03. Kuvasuhde (Kommento 2 : c) (Main Picture Size)

- Näytön kuvasuhteen säätö.
Kuvaruudun asetuksia voidaan muuttaa myös **ARC** (Aspect Ratio Control) -painikkeen tai **SCREEN**-näyttövalikon avulla.

Lähetys

[k][c][][Näytön ID][][Data][Cr]

Data 1 : 4:3 6 : Alkuperäinen
2 : 16:9 7 : 14:9
3 : Tapahtuma 8 : Koko ruutu (lisävaruste)
4 : Zoom

Vahvistus

[c][][Näytön ID][][OK][Data][x]

* PC IN -toiminnon avulla voit valita joko kuvasuhteen 16:9 tai 4:3.

04. Valmiustila (Kommento 2 : d)

- Näytön asettaminen valmiustilaan ja pois.

Lähetys

[k][d][][Näytön ID][][Data][Cr]

Data 0 : Valmiustila pois (kuva näkyviin)

1 : Valmiustila päällä (kuva pois)

Vahvistus

[d][][Näytön ID][][OK][Data][x]

05. Äänen mykistys (Kommento 2 : e)

- Äänen mykistyksen asettaminen päälle ja pois.
Toimintoa voi käyttää myös kauko-ohjaimen **MUTE**-painikkeella.

Lähetys

[k][e][][Näytön ID][][Data][Cr]

Data 0 : Äänen mykistys pois (ääni kuuluviin)

1 : Äänen mykistys päällä (ääni pois)

Vahvistus

[e][][Näytön ID][][OK][Data][x]

06. Äänenvoimakkuuden säätö (Kommento 2 : f)

- Äänenvoimakkuuden säätö.
Toimintoa voi käyttää myös kauko-ohjaimen äänenvoimakkuuden säätöpainikkeilla.

Lähetys

[k][f][][Näytön ID][][Data][Cr]

Data Min : 0 ~ Max : 64

* Ks. kohta Real data mapping 1. (Katso s. 88)

Vahvistus

[f][][Näytön ID][][OK][Data][x]

07. Kontrasti (Kommento 2 : g)

- Näytön kontrastin säätö.
Kontrastia voi säätää myös **PICTURE**-valikosta.

Lähetys

[k][g][][Näytön ID][][Data][Cr]

Data Min : 0 ~ Max : 64

* Ks. kohta Real data mapping 1. (Katso s. 88)

Vahvistus

[g][][Näytön ID][][OK][Data][x]

08. Kirkkaus (Kommento 2 : h)

- Näytön kirkkauden säätö.
Kontrastia voi säätää myös **PICTURE**-valikosta.

Lähetys

[k][h][][Näytön ID][][Data][Cr]

Data Min : 0 ~ Max : 64

* Ks. kohta Real data mapping 1. (Katso s. 88)

Vahvistus

[h][][Näytön ID][][OK][Data][x]

09. Väri (Kommento 2 : i)

- ▶ Näytön värin säätö.
Kontrastia voi säätää myös PICTURE-valikosta.

Lähetys`[k][i][][Näytön ID][][Data][Cr]`

Data Min : 0 ~ Max : 64

* Ks. kohta Real data mapping 1. (Katso s. 88)

Vahvistus`[i][][Näytön ID][][OK][Data][x]`**10. Värisävy (Kommento 2 : j) (lisävaruste)**

- ▶ Näytön värisävyn säätö.
Kontrastia voi säätää myös PICTURE-valikosta.

Lähetys`[k][j][][Näytön ID][][Data][Cr]`

Data Red : 0 ~ Green : 64

* Ks. kohta Real data mapping 1. (Katso s. 88)

Vahvistus`[j][][Näytön ID][][OK][Data][x]`**11. Terävyys (Kommento 2 : k)**

- ▶ Näytön terävyyden säätö.
Kontrastia voi säätää myös PICTURE-valikosta.

Lähetys`[k][k][][Näytön ID][][Data][Cr]`

Data Min : 0 ~ Max : 64

* Ks. kohta Real data mapping 1. (Katso s. 88)

Vahvistus`[k][][Näytön ID][][OK][Data][x]`**12. Näyttövalikko (Kommento 2 : l)**

- ▶ Näyttövalikon (OSD, On Screen Display) asettaminen päälle ja pois.

Lähetys`[k][l][][Näytön ID][][Data][Cr]`

Data 0 : OSD pois 1 : OSD päällä

Vahvistus`[l][][Näytön ID][][OK][Data][x]`**13. Kaukosäätimen lukitustila (Kommento 2 : m)**

- ▶ Lukitsee etupaneelin ja kaukosäätimen painikkeet.

Lähetys`[k][m][][Näytön ID][][Data][Cr]`

Data 0 : Ei lukossa 1 : Lukossa

Vahvistus`[m][][Näytön ID][][OK][Data][x]`

* Jollet käytä kaukosäädintä, valitse tämä tila.
Kun laitteen virta on kytketty pois virtakytkimestä, ulkoinen lukitus ei ole toiminnassa.

14. PIP / DW (Kommento 2 : n)

- ▶ PIP-toiminnon (Picture-in-Picture) tai kaksoiskuvatoiminnon käyttäminen.
PIP/DW-kuvaa voidaan ohjailta kaukosäätimen PIP-painikkeen tai PIP/DW-valikon avulla.

Lähetys`[k][n][][Näytön ID][][Data][Cr]`

Data 0: PIP/DW pois 3: DW2
1: PIP 5: POP
2: DW1

Vahvistus`[n][][Näytön ID][][OK][Data][x]`**15. PIP-tilan valinta (Kommento 2 : q)**

- ▶ Alakuvan tilan valinta. Voit muuttaa alakuvan sijaintia kaukosäätimen POSITION-painikkeen tai PIP/DW-valikon avulla.

Lähetys`[k][q][][Näytön ID][][Data][Cr]`

Data 0 : Kuvaruudun oikea alakulma
1 : Kuvaruudun vasen alakulma
2 : Kuvaruudun vasen yläkulma
3 : Kuvaruudun oikea yläkulma

Vahvistus`[q][][Näytön ID][][OK][Data][x]`**16. Balance (Kommento 2 : t)**

- ▶ Säätää balanssia.
Voit säätää balanssia myös SOUND-äänivalikon avulla.

Lähetys`[k][t][][Näytön ID][][Data][Cr]`

Data Min : 0 ~ Max : 64

* Ks. kohta Real data mapping 1. (Katso s. 88)

Vahvistus`[t][][Näytön ID][][OK][Data][x]`**17. Värin lämpötilan säätäminen (Kommento 2 : u)**

- ▶ Säätää värin lämpötilaa.
Voit säätää CSM-asetuksia myös PICTURE-kuvavalikon avulla.

Lähetys`[k][u][][Näytön ID][][Data][Cr]`

Data 0: Cool 1: Normaali 2: Warm 3: User

Vahvistus`[u][][Näytön ID][][OK][Data][x]`

LIITE

18. Punaisen (Red) säätäminen (Kommento 2 : v)

- Säätää punaisen värin lämpötilaa.

Lähetys

[k][v][][Näytön ID][][Data][Cr]

Data Min : 0 ~ Max : 50

* Ks. kohta Real data mapping 2. (Katso s. 88)

Vahvistus

[v][][Näytön ID][][OK][Data][x]

19. Vihreän (Green) säätäminen (Kommento 2 : w)

- Säätää vihreän värin lämpötilaa.

Lähetys

[k][w][][Näytön ID][][Data][Cr]

Data Min : 0 ~ Max : 50

* Ks. kohta Real data mapping 2. (Katso s. 88)

Vahvistus

[w][][Näytön ID][][OK][Data][x]

20. Sinisen (Blue) säätäminen (Kommento 2 : \$)

- Säätää sinisen värin lämpötilaa.

Lähetys

[k][\$][][Näytön ID][][Data][Cr]

Data Min : 0 ~ Max : 50

* Ks. kohta Real data mapping 2. (Katso s. 88)

Vahvistus

[\$][][Näytön ID][][OK][Data][x]

21. PIP-lähde (Kommento 2 : y)

- Valitsee alikuvan tulosignaalin PIP/DW-kuvatilassa. Voit säätää alikuvan tulosignaalia myös kaukosäätimen PIP INPUT -painikkeella.

Lähetys

[k][y][][Näytön ID][][Data][Cr]

Data 0 : DTV

1 : Analogue

2 : AV1

3 : AV2

4 : Component

6 : RGB-DTV

7 : RGB-PC

Vahvistus

[y][][Näytön ID][][OK][Data][x]

22. Epänormaali tila (Kommento 2 : z)

- Mahdollisen järjestelmävian selvittäminen.

Lähetys

[k][z][][Näytön ID][][FF][][Cr]

Data FF : Read

Vahvistus

[z][][Näytön ID][][OK][Data][x]

Data 0: Normal (Virta on kytketty ja signaali on)

1: Ei signaalia (Virta päällä)

2: Sulje näyttö kaukosäätimellä.

3: Sulje näyttö Sleep Time -unijastuksella.

4: Sulje näyttö RS-232C-toiminnolla.

5: 5V alas

6: AC alas

7: Sulje näyttö Fan Alarm -toiminnolla. (lisävaruste)

8: Sulje näyttö Off Time -ajastustoiminnolla.

9: Sulje näyttö Auto Sleep -toiminnolla.

a: Kytke näyttö pois päältä käyttämällä AV board detect -toimintoa.

* Tämä toiminto on vain luku -muodossa.

23. ISM-menetelmä

(Kommento 1 : j, Kommento 2 : p)

- ISM Methodin säätäminen Voit säätää ISM Methodia myös SPECIAL-valikosta. Tätä toimintoa ei ole 32/37/42LC2D* -malleissa.

Lähetys

[j][p][][Näytön ID][][Data][Cr]

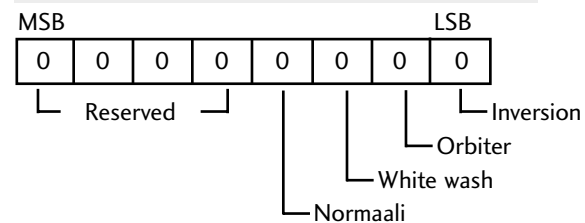

7	6	5	4	3	2	1	0	Toiminto
							1	Inversion ON
						1		Orbiter On
					1			White wash On
				1				Normal On
x	x	x	x					Reserved

Vahvistus

[p][][Näytön ID][][OK/NG][Data][x]

24. Virransäästötoiminto**(Komento 1 : j, Komento 2 : q)**

- ▶ Vähentää näytön virrankulutusta. Voit säätää Low Power -asetuksia myös SPECIAL-valikosta. Tätä toimintoa ei ole 32/37/42LC2D* -malleissa.

Lähetys

[j][q][][Näytön ID][][Data][][Cr]

Data 0 : pois
1 : päällä*Vahvistus*

[q][][Näytön ID][][OK/NG][Data][x]

25. Kierroittimen aika-asetukset**(Komento 1 : j, Komento 2 : r)**

- ▶ Kierrotintoiminnon toiminta-ajan säätäminen. Tätä toimintoa ei ole 32/37/42LC2D* -malleissa.

Lähetys

[j][r][][Näytön ID][][Data][][Cr]

Data Min: 1 ~ Max: FE
* Ks. kohta Real data mapping 1. (Katso s. 88)*Vahvistus*

[r][][Näytön ID][][OK/NG][Data][x]

26. Kierroittimen pikseliasetukset**(Komento 1 : j, Komento 2 : s)**

- ▶ Pikselimäärän säätäminen kierrotintoiminnolle. Tätä toimintoa ei ole 32/37/42LC2D* -malleissa.

Lähetys

[j][s][][Näytön ID][][Data][Cr]

Data Min: 1 ~ Max: 3
* Ks. kohta Real data mapping 1. (Katso s. 88)*Vahvistus*

[s][][Näytön ID][][OK/NG][Data][x]

27. Kuvan koko**(Komento 1 : j, Komento 2 : t)**

- ▶ DW-kuvasuhteen valitseminen. Voit asettaa DW-kuvasuhteen painamalla kaukosäätimen SIZE-painiketta.

Lähetys

[j][t][][Näytön ID][][Data][Cr]

Data Min: 0 ~ Max: F
* Ks. kohta Real data mapping 1. (Katso s. 88)*Vahvistus*

[t][][Näytön ID][][OK/NG][Data][x]

28. Automaattinen säätö**(Komento 1 : j, Komento 2 : u)**

- ▶ Säätää automaattisesti kuvan sijaintia ja ehkäisee kuvan värinää. Toiminto on käytössä vain RGB (PC)-tilassa.

Lähetys

[j][u][][Näytön ID][][Data][Cr]

Data 1: To näytön

Vahvistus

[u][][Näytön ID][][OK/NG][Data][x]

29. Kanavan valinta**(Komento 1 : m, Komento 2 : a)**

- ▶ Pääkuvan kanavanvalinta.

Lähetys

[m][a][][Näytön ID][][Data0][][Data1][][Data2][Cr]

Data0 :High channel data
Data1 :Low channel data
ex. No. 47 -> 00 2F (2FH)
No. 394 -> 01 88 (188H)
Data2 0x00 : ATV Main
0x01 : ATV Sub
0x10 : DTV Main
0x11 : DTV SubChannel data range
Analogue - Min: 00 ~ Max: 63 (0~99)
Digital - Min: 00 ~ Max: 3E7 (0~999)ex) In ATV Main and DTV Sub mode
1. Auto Programme or Manual Programme
2. "ma 1 00 08 00" --> Select 8 channel (ATV Main)
3. "ma 1 00 0E 11" --> Select 14 channel (DTV Sub)*Vahvistus*

[a][][Näytön ID][][OK/NG][Data][x]

Data Min: 00 ~ Max: FF

30. Näppäin**(Komento 1 : m, Komento 2 : c)**

- ▶ Lähettää infrapunakaukosäätimen tunnuksen.

Lähetys

[m][c][][Näytön ID][][Data][Cr]

Data Lähetä IR-tunnus - Katso s. 90.

Vahvistus

[c][][Näytön ID][][OK/NG][Data][x]

LIITE

31. Lähteen valinta (pää) (Komento 1 : x, Komento 2 : b)

► Television lähteen valinta.

Lähetys

[x][b][][Näytön ID][][Data][Cr]

Data Rakenne

MSB				LSB			
0	0	0	0	0	0	0	0
└─ Ulkoinen lähde ─┘				└─ Lähteen numero ─┘			

Ulkoinen lähde				Data
0	0	0	0	DTV
0	0	0	1	Analoginen
0	0	1	0	AV
0	0	1	1	SAV
0	1	0	0	Component
0	1	0	1	RGB-DTV
0	1	1	0	RGB-PC
1	0	0	1	HDMI-DTV
1	0	1	0	HDMI-PC

Lähteen numero				Data
0	0	0	0	Lähde1
0	0	0	1	Lähde2
0	0	1	0	Lähde3
0	0	1	1	Lähde4
0	1	0	0	Lähde5
0	1	0	1	Lähde6

Vahvistus

[b][][Näytön ID][][OK/NG][Data][x]

32. Lähteen valinta (PIP) (Komento 1 : x, Komento 2 : y)

► PIP-tilan alikuvan lähteen asettaminen.

Lähetys

[x][y][][Näytön ID][][Data][Cr]

Data Rakenne

MSB				LSB			
0	0	0	0	0	0	0	0
└─ Ulkoinen lähde ─┘				└─ Lähteen numero ─┘			

Ulkoinen lähde				Data
0	0	0	0	DTV
0	0	0	1	Analoginen
0	0	1	0	AV
0	0	1	1	SAV
0	1	0	0	Component
0	1	0	1	RGB-DTV
0	1	1	0	RGB-PC
1	0	0	1	HDMI-DTV
1	0	1	0	HDMI-PC

Lähteen numero				Data
0	0	0	0	Lähde1
0	0	0	1	Lähde2
0	0	1	0	Lähde3
0	0	1	1	Lähde4
0	1	0	0	Lähde5
0	1	0	1	Lähde6

Vahvistus

[y][][Näytön ID][][OK/NG][Data][x]

* Real data mapping 1

0 : Tila 0

 A : Tila 10 (Näytön ID 10)

 F : Tila 15 (Näytön ID 15)
 10 : Tila 16 (Näytön ID 16)

 64 : Tila 100

 6E : Tila 110

 73 : Tila 115
 74 : Tila 116

 C7 : Tila 199

 FE : Tila 254
 FF : Tila 255

* Real data mapping 2

0 : -40
 1 : -39
 2 : -38

 28 : 0

 4E : +38
 4F : +39
 50 : +40

IR-KOODI

1. Kytkeminen

- Kytke johdolla varustettu kaukosäädin näytön kaukosäädinliitäntään.

2. Kaukosäätimen infrapunakoodi

■ Ulostulon aaltomuoto

Yksittäinen pulssi, muutettu 37.917 KHz:n signaaliksi 455 KHz:ssa

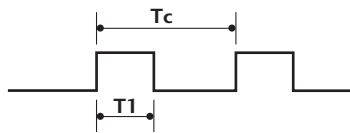

Kantoaaltotaajuus
 $FCAR = 1/TC = fOSC/12$
 Toimintasuhde = $T1/TC = 1/3$

■ Ruudun konfigurointi

1. ruutu

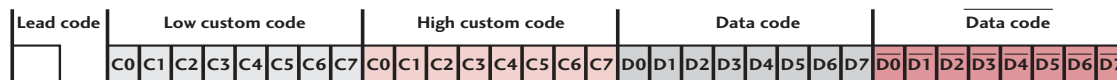

Toista ruutu

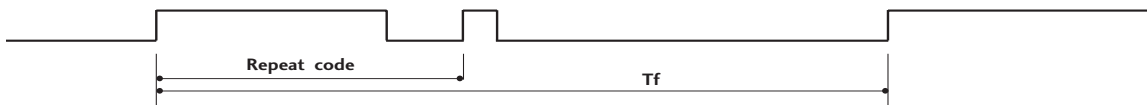

■ Johtokoodi

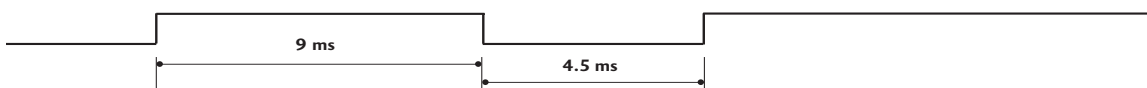

■ Toista koodi

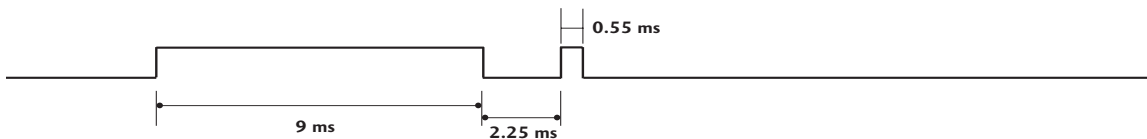

■ Bittikuvaus



■ Ruudun väli: Tf

Aaltomuotoa lähetetään niin kauan kuin painiketta painetaan.



LITE

LIITE

Koodi (Heksa)	Toiminto	Huomaa
00	PR ▲	R/C-painike
01	PR ▼	R/C-painike
02	VOL ▲	R/C-painike
03	VOL ▼	R/C-painike
40	Up (▲)	R/C-painike
41	Down (▼)	R/C-painike
06	Right (▶)	R/C-painike
07	Left (◀)	R/C-painike
08	POWER	R/C-painike (Virta päälle/pois)
C4	POWER ON	Huomaamaton IR-koodi (Vain virta päälle)
C5	POWER OFF	Huomaamaton IR-koodi (Vain virta pois)
09	MUTE	R/C-painike
10	Number Key 0	R/C-painike
11	Number Key 1	R/C-painike
12	Number Key 2	R/C-painike
13	Number Key 3	R/C-painike
14	Number Key 4	R/C-painike
15	Number Key 5	R/C-painike
16	Number Key 6	R/C-painike
17	Number Key 7	R/C-painike
18	Number Key 8	R/C-painike
19	Number Key 9	R/C-painike
0B	INPUT	R/C-painike
BF	COMPONENT	Huomaamaton IR-koodi (COMPONENT -tulon valinta)
C6	HDMI	Huomaamaton IR-koodi (HDMI -tulon valinta)
D5	RGB	Huomaamaton IR-koodi (RGB -tulon valinta)
D6	TV	Huomaamaton IR-koodi (TV -tulon valinta)
5A	AV1	Huomaamaton IR-koodi (AV1 -tulon valinta)
D0	AV2	Huomaamaton IR-koodi (AV2 -tulon valinta)
D1	AV3	Huomaamaton IR-koodi (AV3 -tulon valinta)
D2	AV4	Huomaamaton IR-koodi (AV4 -tulon valinta)
D3	SAV2	Huomaamaton IR-koodi (SAV2 -tulon valinta)
AA	INFO ⓘ	R/C-painike
AB	GUIDE	R/C-painike
39	SUBTITLE	R/C-painike
5B	EXIT	R/C-painike
1E	FAV	R/C-painike
1A	Q.VIEW	R/C-painike
50	D/A TV	R/C-painike
0A	I/II	R/C-painike
0E	SLEEP	R/C-painike
43	MENU	R/C-painike
44	OK(●)	R/C-painike
53	LIST	R/C-painike
20	TEXT	R/C-painike
2A	REVEAL	R/C-painike
26	TIME	R/C-painike
28	BACK	R/C-painike
62	UPDATE / POSITION	R/C-painike
64	SIZE	R/C-painike
70	INDEX	R/C-painike
60	PIP	R/C-painike
C3	PIP INPUT	R/C-painike
C2	SWAP	R/C-painike
C0	PIP PR+	R/C-painike
C1	PIP PR-	R/C-painike
61	BLUE Key	R/C-painike
63	YELLOW Key	R/C-painike
71	GREEN Key	R/C-painike
72	RED Key	R/C-painike
79	ARC	R/C-painike
76	ARC (4:3)	Huomaamaton IR-koodi (Vain kuvasuhde 4:3)
77	ARC (16:9)	Huomaamaton IR-koodi (Vain kuvasuhde 16:9)
AF	ARC (Zoom)	Huomaamaton IR-koodi (Vain Zoom-tila)

 LIITE

KAUKOSÄÄTIMEN OHJELMOINTI

Laitteen kaukosäädin on kaikkien merkkien kanssa toimiva säädin tai yleiskaukosäädin. Kaukosäädin voidaan ohjelmoida ohjaamaan useimpia muiden valmistajien kaukosäädettäviä laitteita.

Kaukosäätimen yhteensopivuutta kaikkien muiden valmistajien laitteiden kanssa ei kuitenkaan voida taata.

- 1 Voit selvittää helposti, onko kaukosäädin tietyn laitteen kanssa yhteensopiva ilman ohjelmointia. Kytke virta esimerkiksi videonauhuriin ja paina kaukosäätimestä videotilan painiketta.

Paina sitten kaukosäätimen **POWER**-virtapainiketta. Jos laite kytkeytyy pois päältä, säädin on sen kanssa yhteensopiva, eikä erillistä ohjelmointia tarvita.

Jos laite ei reagoi, säädin tulee ohjelmoida, jotta sillä voidaan ohjata laitetta. Ohjelmointivaiheet on esitely alla.

- 2 Paina **MENU**- ja **MUTE**-painikkeita samanaikaisesti 2 sekunnin ajan, jolloin valitun laitteen painikkeen valo syttyy.

Jos et jatka painikkeiden painamista 20 sekunnin kuluessa, laitteen painikkeen valo sammuu. Tällöin toista vaiheet kohdasta 2 alkaen.

- 3 Syötä oikea koodi kaukosäätimen numeropainikkeilla. Tarkista koodi seuraavien sivujen taulukoista. Painikkeita painettaessa painikkeiden valot syttyvät.

Jos laite kytkeytyy pois päältä, ohjelmointi on onnistunut.

- 4 Tallenna koodi painamalla **MENU**-painiketta. Kun valo välähtää kahdesti, koodi on tallennettu.

- 5 Testaa, voiko kaukosäätimellä nyt ohjata laitteen toimintoja. Jos laite ei reagoi, toista vaiheet kohdasta 2 alkaen.

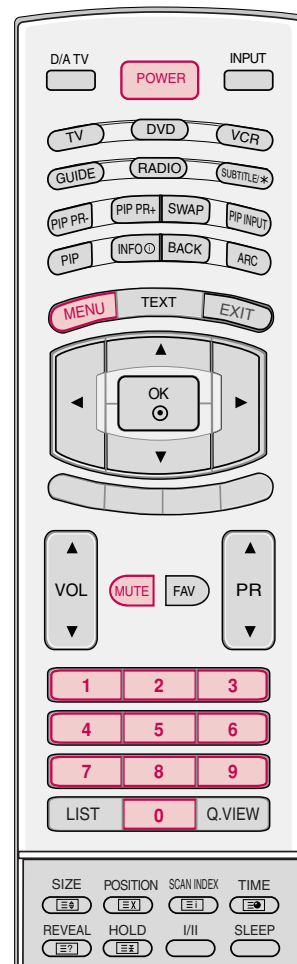

LIITE

OHJELMOINTIKOODIT

■ Kuvanauhurit

Merkki	Koodit	Merkki	Koodit	Merkki	Koodit	Merkki	Koodit
AIWA	034	KENWOOD	014 034 039 043	PORTLAND	108	TATUNG	039 043
AKAI	016 043 046 124		047 048	PULSAR	072	TEAC	034 039 043
	125 146	LG (GOLDSTAR)	001 012 013 020	QUARTZ	011 014	TECHNICS	031 033 070
AMPRO	072		101 106 114 123	QUASAR	033 066 075 145	TEKNIKA	019 031 033 034
ANAM	031 033 103	LLOYD	034	RCA	013 020 033 034		101
AUDIO DYNAMICS	012 023 039 043	LXI	003 009 013 014		040 041 062 063	THOMAS	034
BROKSONIC	035 037 129		017 034 101 106		107 109 140 144	TMK	006
CANON	028 031 033	MAGIN	040		145 147	TOSHIBA	008 013 042 047
CAPEHART	108	MAGNAVOX	031 033 034 041	REALISTIC	003 008 010 014		059 082 112 131
CRAIG	003 040 135		067 068		031 033 034 040	TOTEVISION	040 101
CURTIS MATHES	031 033 041	MARANTZ	012 031 033 067		053 054 101	UNITECH	040
DAEWOO	005 007 010 064		069	RICO	058	VECTOR RESEARCH	012
	065 108 110 111	MARTA	101	RUNCO	148	VICTOR	048
	112 116 117 119	MATSUI	027 030	SALORA	014	VIDEO CONCEPTS	012 034 046
DAYTRON	108	MEI	031 033	SAMSUNG	032 040 102 104	VIDEOSONIC	040
DBX	012 023 039 043	MEMOREX	003 010 014 031		105 107 109 112	WARDS	003 013 017 024
DYNATECH	034 053		033 034 053 072		113 115 120 122		031 033 034 040
ELECTROHOME	059		101 102 134 139	SANSUI	125		053 054 131
EMERSON	006 017 025 027	MGA	045 046 059	SANYO	022 043 048 135	YAMAHA	012 034 039 043
	029 031 034 035	MINOLTA	013 020		003 007 010 014	ZENITH	034 048 056 058
	036 037 046 101	MITSUBISHI	013 020 045 046		102 134		072 080 101
	129 131 138 153		049 051 059 061	SCOTT	017 037 112 129		
FISHER	003 008 009 010		151		131		
FUNAI	034	MTC	034 040	SEARS	003 008 009 010		
GE	031 033 063 072	MULTITECH	024 034		013 014 017 020		
	107 109 144 147	NEC	012 023 039 043		031 042 073 081		
GO VIDEO	132 136		048		101		
HARMAN KARDON	012 045	NORDMENDE	043	SHARP	031 054 149		
HITACHI	004 018 026 034	OPTONICA	053 054	SHINTOM	024		
	043 063 137 150	PANASONIC	066 070 074 083	SONY	003 009 031 052		
INSTANTREPLAY	031 033		133 140 145		056 057 058 076		
JCL	031 033	PENTAX	013 020 031 033		077 078 149		
JCPENNY	012 013 015 033		063	SOUNDESIGN	034		
	040 066 101	PHILCO	031 034 067	STS	013		
JENSEN	043	PHILIPS	031 033 034 054	SYLVANIA	031 033 034 059		
JVC	012 031 033 043		067 071 101		067		
	048 050 055 060	PILOT	101	SYMPHONIC	034		
	130 150 152	PIONEER	013 021 048	TANDY	010 034		

LIITE

■ DVD-soittimet

Merkki	Koodit	Merkki	Koodit	Merkki	Koodit	Merkki	Koodit
APEX DIGITAL	022	MAGNAVOX	013	PHILIPS	013	SONY	007
DENON	020 014	MARANTZ	024	PIONEER	004 026	THOMPSON	005 006
GE	005 006	MITSUBISHI	002	PROCEED	021	TOSHIBA	019 008
HARMAN KARDON	027	NAD	023	PROSCAN	005 006	YAMAHA	009 018
JVC	012	ONKYO	008 017	RCA	005 006	ZENITH	010 016 025
LG	001 010 016 025	PANASONIC	003 009	SAMSUNG	011 015		

VIANETSINNÄN TARKISTUSLISTA

Käyttöpainikkeet eivät toimi normaalisti.

Kaukosäädin ei toimi.

- Tarkista, ettei tuotteen ja kaukosäätimen välissä ole esteitä aiheuttavia esineitä.
- Onko paristot asennettu navat oikein päin (+ ja +, - ja -)?
- Onko kaukosäätimen toimintovalitsimen asento oikea: TV, VCR jne.?
- Asenna uudet paristot.

Virta kytkeytyy akkiä pois päältä

- Onko uniajastin käytössä?
- Tarkista virranhallinnan asetukset. Sähkökatko
- Yhtään asemaa ei virity, kun 'Auto off' on käytössä.

Videotoiminto ei toimi.

Ei kuvaa, ei ääntä

- Tarkista, että tuotteen virta on kytketty päälle.
- Kokeile toista kanavaa. Ongelma voi olla lähetyksessä.
- Onko virtajohdon pistoke työnnetty pistorasiaan?
- Tarkista antennin suuntausta ja/tai sijainti.
- Testaa pistorasia työntämällä siihen jonkun toisen laitteen virtajohdon pistoke.

Kuva tulee esiin hitaasti, kun virta on kytketty päälle

- Tämä on normaalia, kuva on sammutettu tuotteen käynnistyksen ajaksi. Jos kuva ei tule ruutuun viiden minuutin kuluessa, ota yhteys huoltopisteeseen.

Kuvassa ei ole värejä tai kuva on huono

- Säädä valikkovaihtoa Color - Värit.
- Jätä riittävä etäisyys tuotteen ja videonauhurin välille.
- Kokeile toista kanavaa. Ongelma voi olla lähetyksessä.
- Ovatko videokaapelit oikein liitettyjä?
- Käynnistä jokin toiminto kuvan kirkkauden palauttamiseksi.

Vaaka/pystyraitoja tai kuva värisee

- Tarkista paikalliset häiriöt, kuten sähkölaitteet tai sähkötyökalut.

Heikko vastaanotto joillakin kanavilla

- Televisio- tai kaapelitelevisioaseman lähetyksessä ongelmia, viritä toinen asema.
- Aseman signaali on heikko, suuntaa antennia vastaanottamaan heikko asema.
- Tarkista mahdolliset häiriölähteet.

Kuvissa viivoja tai raitoja

- Tarkista antenni (Muuta antennin suuntausta).

LIITE

VIANETSINNÄN TARKISTUSLISTA

Äänitoiminto ei toimi.	
Kuva OK, mutta ei ääntä	<ul style="list-style-type: none"> ■ Paina painimetta VOL▲ / ▼. ■ Ääni mykistetty? Paina painiketta MUTE - MYKISTYS. ■ Kokeile toista kanavaa. Ongelma voi olla lähetyksessä. ■ Ovatko audiokaapelit oikein liitettyjä?
Ei ääntä jostakin kaiuttimesta	<ul style="list-style-type: none"> ■ Säädä valikkovaihtoa Balance - Tasapaino.
Epätavallisia ääniä tuotteen sisältä	<ul style="list-style-type: none"> ■ Kosteuden tai lämpötilan muutos käyttöolosuhteissa voi saada aikaan epätavallisia ääniä kytkettäessä tuotteeseen virta, mutta tämä ei tarkoita tuotteessa olevan vikaa.

PC-tilassa on ongelma. (Käytössä on vain PC-tila)	
Signaali ei ole rajojen sisällä.	<ul style="list-style-type: none"> ■ Säädä tarkkuutta, vaakapoikkeutustaajuutta tai pystypoikkeutustaajuutta. ■ Tarkista signaalin syöttölähde.
Pystypalkki tai raita taustassa, vaakahäiriöitä ja kuvan väärä sijainti	<ul style="list-style-type: none"> ■ Käytä Auto-konfigurointia tai säädä taajuutta, vaihetta tai pysty- ja vaakasijaintia.
Ruudun väri ei ole vakaa tai on vain yksi väri	<ul style="list-style-type: none"> ■ Tarkista signaalikaapeli. ■ Asenna PC-videokortti uudestaan.

HUOLTO

Kaikki viat voidaan ehkäistä. Voit pidentää uuden televisiosi elinkaarta puhdistamalla sen huolellisesti säännöllisin väliajoin.

Sammuta virta ja irrota pistoke sähköpistorasiasta ennen puhdistamista.

Kuvaruudun puhdistaminen

- 1 Tämä on loistava tapa pitää kuvaruutu puhtaana pölystä jonkin aikaa. Kostuta pehmeä liina haalean veden ja huuhteluaineen tai astianpesuaineen seoksessa. Väännä liina lähes kuivaksi ja pyyhi kuvaruutu sen avulla.
- 2 Varmista, että kuvaruutuun ei jää vettä. Anna sen kuivua ennen television käynnistämistä.

Laitteen ulkopinnan puhdistaminen

- Pyyhi runko puhtaaksi liasta ja pölystä pehmeällä, kuivalla ja nukkaamattomalla liinalla.
- Älä käytä märkää liinaa.

Erittäin pitkä poissaoloaika

VAROITUS

- ▶ Jos televisio jää käyttämättä pitkäksi ajaksi esimerkiksi loman aikana, pistoke kannattaa irrottaa pistorasiasta, jotta mahdolliset esimerkiksi salamaniskujen aiheuttamat jännitepiikit eivät vaurioita televisiota.

LIITE

TUOTTEEN TEKNISET TIEDOT

MALLIT			32LC2D* 37LC2D* 42LC2D*
32LC2D* 32LC2D-SC 32LC2DB-SC	Mitatmitat (leveys x korkeus x syvyys)	Sisältää tuen	811.0 x 630.0 x 235.0 mm 31.9 x 24.8 x 9.3 tuumaa
		Ilman tukea	811 x 566.8 x 123.5 mm 32.0 x 22.4 x 4.9 tuumaa
	Paino	Sisältää tuen Ilman tukea	21.9 kg / 48.2 paunaa 18.5 kg / 40.8 paunaa
37LC2D* 37LC2D-SC 37LC2DB-SC	Mitatmitat (leveys x korkeus x syvyys)	Sisältää tuen	944.0 x 729.5 x 286.0 mm 37.2 x 28.7 x 11.3 tuumaa
		Ilman tukea	944 x 659.3 x 129.7 mm 37.2 x 26.0 x 5.2 tuumaa
	Paino	Sisältää tuen Ilman tukea	31.0 kg / 68.3 paunaa 24.9 kg / 54.9 paunaa
42LC2D* 42LC2D-SC 42LC2DB-SC	Mitatmitat (leveys x korkeus x syvyys)	Sisältää tuen	1054 x 813.5 x 302 mm 41.5 x 32.1 x 11.9 tuumaa
		Ilman tukea	1054 x 746 x 136.8 mm 41.5 x 29.4 x 5.4 tuumaa
	Paino	Sisältää tuen Ilman tukea	37 kg / 81.6 paunaa 30.4 kg / 67.1 paunaa
Jännite ja virta Televisiojärjestelmä Ulkoisen antennin impedanssi			AC100-240V -50/60Hz PAL/SECAM B/G/D/K, PAL I/II, SECAM L/L' 75 ohm
Käyttöympäristö	Käyttölämpötila Ilmankosteus		0 ~ 40°C / 32 ~ 104°F Alle 80%
	Säilytyslämpötila Säilytyskosteus		-20 ~ 60°C / -4 ~ 140°F Alle 85%

■ Tässä esitettyjä määrittämiä voidaan muuttaa laadun parantamiseksi ilman ennakoilmoitusta.

MALLIT		42PC1D* 50PC1D*	
42PC1D* 42PC1D-SC	Mitatmitat (leveys x korkeus x syvyys)	Sisältää tuen	1129 x 748.5 x 380 mm 44.5 x 29.5 x 15 tuumaa
		Ilman tukea	1129 x 695 x 103.7 mm 44.5 x 27.4 x 4.1 tuumaa
	Paino	Sisältää tuen Ilman tukea	29.3 kg / 64.6 paunaa 25.4 kg / 56.0 paunaa
50PC1D* 50PC1D-SC	Mitatmitat (leveys x korkeus x syvyys)	Sisältää tuen	1302.6 x 872 x 355.8 mm 51.3 x 34.4 x 14.0 tuumaa
		Ilman tukea	1302.6 x 810 x 108.7 mm 51.3 x 31.9 x 4.3 tuumaa
	Paino	Sisältää tuen Ilman tukea	51.5 kg / 113.5 paunaa 44.3 kg / 97.7 paunaa
Jännite ja virta Televisiojärjestelmä Ulkoisen antennin impedanssi		AC100-240V -50/60Hz PAL/SECAM B/G/D/K, PAL I/II, SECAM L/L' 75 ohm	
Käyttöympäristö	Käyttölämpötila Ilmankosteus	0 ~ 40°C / 32 ~ 104°F Alle 80%	
	Säilytyslämpötila Säilytyskosteus	-20 ~ 60°C / -4 ~ 140°F Alle 85%	

■ Tässä esitettyjä määrittelyjä voidaan muuttaa laadun parantamiseksi ilman ennakoilmoitusta.

LITE

LG Electronics Inc.