



TELEVISOR LCD

MANUAL DEL USUARIO

MODELO: 20LS3R *



Lea el **Information Manual** (Manual de información) incluido antes de leer este manual y utilizar la unidad.

Consérvelo para futuras consultas.

Registre el número de modelo y el número de serie del aparato. Consulte la etiqueta adherida en la cubierta posterior y proporcione dicha información a su proveedor cuando necesite asistencia técnica.

Contenido

Instalación	3
Localización y función de los controles	5
Mando a distancia	
Instalación de las pilas / Panel frontal/trasero / Parte posterior	
Operaciones básicas	9
Encendido y apagado	
Idioma del menú de visualización en pantalla/ Selección de país	
Menús en pantalla	10
Selección del menú/ Selección de programas	
Ajuste del volumen	
Sintonizar los canales de TV	11
Ajuste automático de programas	
Sintonía manual de programas	
Asignación nombres de emisoras / Sintonización fina	
Edición de Programas/ Programa favorito	
Visualización de una tabla de programas	
Ajuste de la imagen	16
PSM (Memoria del estado de imagen)	
Ajuste de la imagen	
CSM (Memoria de estado de color)	
Función XD / CINE / Reajuste (Reinicio)	
Ajuste del sonido	20
SSM (Memoria de ajuste de sonido)	
Ajuste del sonido / Recepción Estéreo/Dual	
Recepción NICAM / Selección de salida de sonido	
Menú HORA	22
Reloj / Hora de encendido/apagado	
Auto desconex / Temporizador de desconexión	
Otras funciones	24
Bloqueo para niños / iluminación del LED / XD Demo	
Modos TV, AV y PC / Conmutación auto AV	
Teletexto	27
Entrar / Salir de teletexto	
SIMPLE texto / TOP texto	
FASTEXT / Funciones teletexto especiales	
Conexión de equipos externos	29
Toma de la antena/ Tomas de Euroconector (VCR)	
Tomas de entrada de DVD	
Tomas de entrada de DTV	
Conexión de un PC	31
Conector de entrada de PC	
Configuración del PC	
Selección del modo XGA panorámico	
Formato de imagen	34
Configuración del dispositivo de control externo;RJ12	35
Lista de comprobación para resolución de problemas	40
Especificaciones del producto	42

Instalación

Aviso

Hay una marca de 'WARNING HIGH-VOLTAGE' (AVISO ALTO VOLTAJE) en la parte inferior del soporte.

Conexión del TV

* Advertencia: asegúrese de conectar la TV al adaptador de corriente CA antes de conectar el cable de alimentación de la TV a una toma de corriente de pared.

- Conecte el cable de la antena al puerto de entrada de la misma en la TV.
- Conecte el cable del adaptador de CA a la toma de entrada de alimentación en la TV.
- Primero conecte el cable de alimentación al adaptador de CA y después enchufe el cable de alimentación en la toma de corriente de pared.
- Utilice únicamente las fuentes de alimentación detalladas en las instrucciones del usuario.

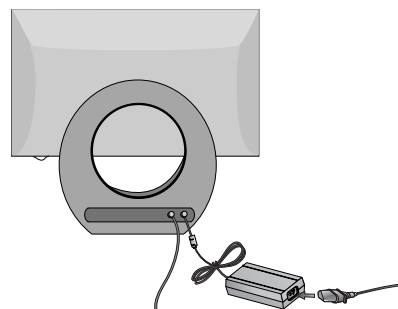

Nota: lo que aquí se muestra puede diferir con su equipo.

Colocación de su pantalla

Ajuste la posición del panel de varias maneras para obtener una mayor comodidad.

Nota: No introduzca su mano (dedo) entre la sección del cabezal y la sección del soporte al ajustar el ángulo de la pantalla. Su mano (dedo) pueden quedar capturados o resultar heridos.

• Rango de inclinación

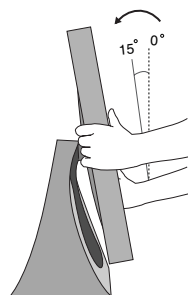

Ubicación

Coloque la unidad de manera que ninguna luz brillante o la luz solar incida directamente sobre la pantalla. Se debe tener cuidado de no exponer la unidad de manera innecesaria a vibraciones, humedad, polvo o calor. Asegúrese también de que la unidad esté colocada en una posición que permita un libre flujo de aire. No cubra las aberturas de ventilación de la cubierta trasera.

Si va a instalar el TV en una pared, fije la interfaz de montaje estándar VESA (piezas opcionales) en la parte posterior del TV.

Si instala la unidad para utilizar una abrazadera de montaje en pared (piezas opcionales), fíjela con cuidado para que no se caiga.

Instalación

Sistema de seguridad Kensington

- La TV está equipada con un conector para el sistema de seguridad Kensington en el panel trasero. Conecte el cable del sistema de seguridad Kensington como se muestra más abajo.

- Para la instalación y el uso detallado del sistema de seguridad Kensington, véase la guía del usuario suministrada con el sistema de seguridad Kensington.

Para más información, acuda a

<http://www.kensington.com>, la página en Internet de la empresa Kensington. Kensington vende sistemas de seguridad para equipos electrónicos de coste elevado como ordenadores portátiles y proyectores LCD.

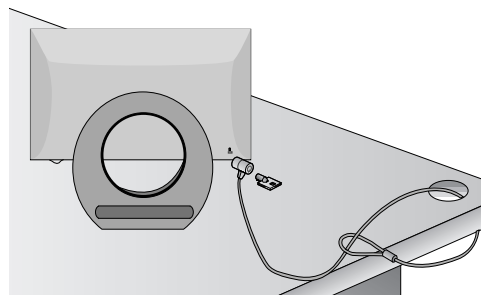

Nota:

- El sistema de seguridad Kensington es un accesorio opcional.

Nota:

- Si toca la TV y está fría, podría existir un pequeño «parpadeo» cuando se encienda. Esto es normal y no le ocurrirá nada malo a la TV.
- En la pantalla podrían observarse algunos puntos extraños durante algunos minutos, similares a pequeños puntos rojos, verdes o azules. Sin embargo, no tendrá ningún efecto adverso en el rendimiento de la pantalla.
- Evitar tocar la pantalla LCD o dejar colocados los dedos en ella durante un tiempo prolongado. Si hace eso podría provocar una distorsión temporal en la pantalla.

Instalación en pie sobre escritorio

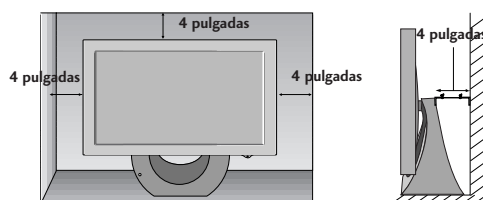
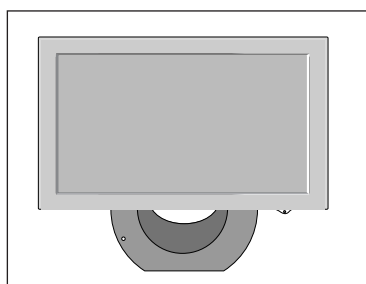

Para una ventilación adecuada, deje un hueco de 4 pulgadas a cada lado de la unidad y entre la unidad y la pared.

Localización y función de los controles

Todas las funciones pueden ser controladas mediante el mando a distancia. Algunas funciones también se pueden ajustar con los botones del panel superior de la unidad. Sólo utilice el mando suministrado.

Mando a distancia

Inserte las pilas antes de utilizar el mando a distancia.

1. MUTE

Conecta y desconecta el sonido.

Pulse el botón **MUTE**. El sonido se desconectará y aparecerá  la pantalla.

Podrá cancelar esta función, pulsando nuevamente el botón **MUTE**, **◀ / ▶**, **I/II** o **SSM**.

2. TV

vuelve al modo TV.

Permiten conectar el televisor desde el modo en espera.

3. LIST

Permite visualizar la lista de emisoras.

4. Q.VIEW

Vuelve al programa visualizado anteriormente.

Pulse el botón **Q.VIEW** para ver el último programa que estaba viendo.

5. ▲ / ▼ (Programa Arriba / Abajo)

Selecciona un programa o elemento de menú.

Permite conectar el televisor desde el modo en espera.

◀ / ▶ (Volumen Arriba/Abajo)

Ajusta el volumen.

Ajusta los elementos del menú.

OK

Acepta su selección o permite visualizar el modo actual.

6. BOTONES TELETEXO

Estos botones se utilizan para teletexto.

Para mayor información, ver sección 'Teletexto'.

7. SSM (Memoria de ajuste de sonido)

Para seleccionar el ajuste de sonido preferido.

8. ARC (Control de la Relación del Ancho a la Altura de la Imagen)

Seleccione el formato de pantalla que desea.

9. SLEEP

Ajusta el temporizador para la desconexión automática.

10. INPUT

Seleccione el modo de funcionamiento del mando a distancia.

Permiten conectar el televisor desde el modo en espera.

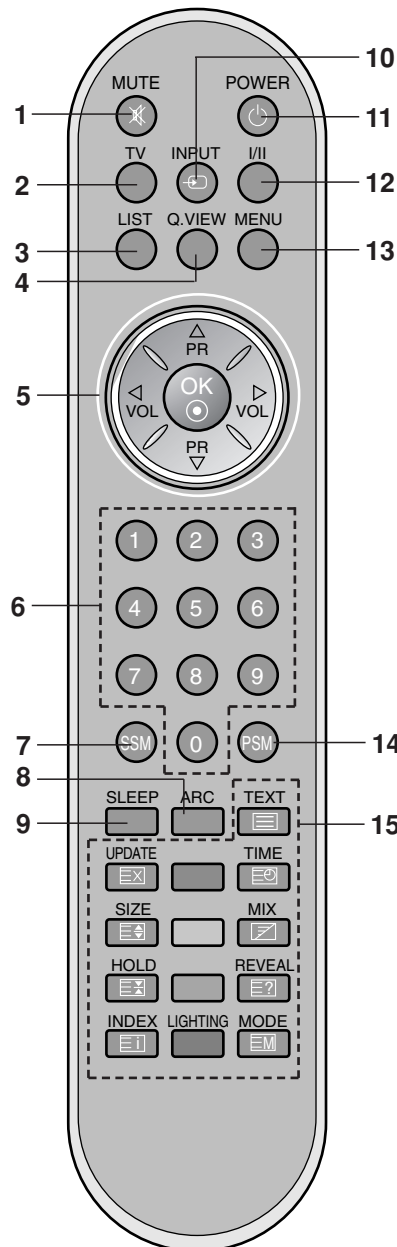

Localización y función de los controles

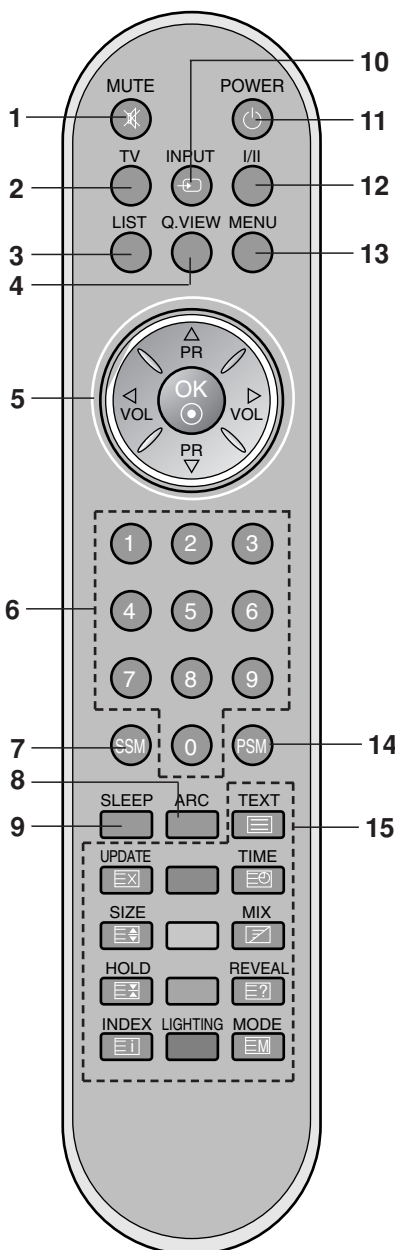

11. POWER

Enciende el televisor o lo pone en modo en espera.

12. I/II

Selecciona el idioma durante emisiones en dual.

13. MENU

Selecciona un menú.

14. PSM (Picture Status Memory)

E reproduce el ajuste de imagen que usted haya seleccionado.

15. BOTONES TELETXTO

Estos botones se utilizan para teletexto.

Para mayor información, ver sección 'Teletexto'.

BOTÓN EN COLOR : Estos botones se utilizan para teletexto (solamente con TELETXTO modelos) o edición de programas.

* **LIGHTING (ILUMINACIÓN) :** Pulse el botón **Lighting** para establecer el menú de iluminación del LED.

Instalación de las pilas

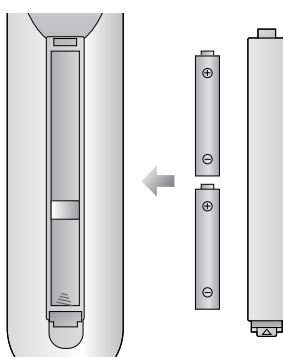

El mando a distancia funciona con dos pilas de tipo AAA. Para colocar las pilas, dé la vuelta al mando de control a distancia y abra el compartimento de las pilas. Coloque las pilas respetando la polaridad indicada por los símbolos (+) y (-) en el interior del compartimento.

Nota : Para evitar que una posible fuga de fluido de las pilas dañe el mando a distancia, extraiga las baterías cuando no vaya a usar el mando durante un período de tiempo largo.

Localización y función de los controles

Panel frontal

20LS3R*

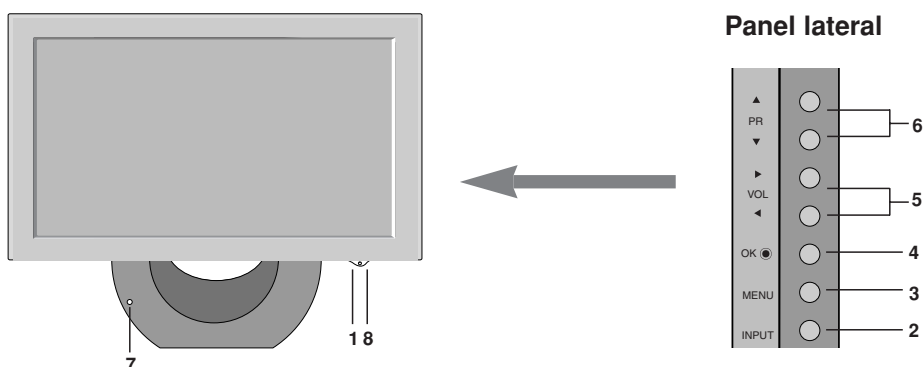

- 1. ON/OFF (⏻ / I)**
para encender el televisor, si está en espera, o para ponerlo en espera, si está apagado.
- 2. INPUT**
Seleccione el modo de funcionamiento del mando a distancia.
Permiten conectar el televisor desde el modo en espera.
- 3. MENU**
para seleccionar un menú.
- 4. OK**
para aceptar una selección o mostrar en la pantalla el modo de funcionamiento actual.
- 5. ◀ / ▶ (Volumen Abajo/Arriba)**
para ajustar el volumen.
para ajustar valores de menú.
- 6. ▲ / ▼ (Programa Arriba / Abajo)**
para seleccionar un canal o una opción de menú.
para encender el televisor, si está en espera.
- 7. SENSOR DEL MANDO DE CONTROL A DISTANCIA**
- 8. INDICADOR DE MODO DE ENCENDIDO**
se ilumina en rojo en el modo de espera.
se ilumina en verde cuando el equipo está conectado.

Localización y función de los controles

Parte posterior

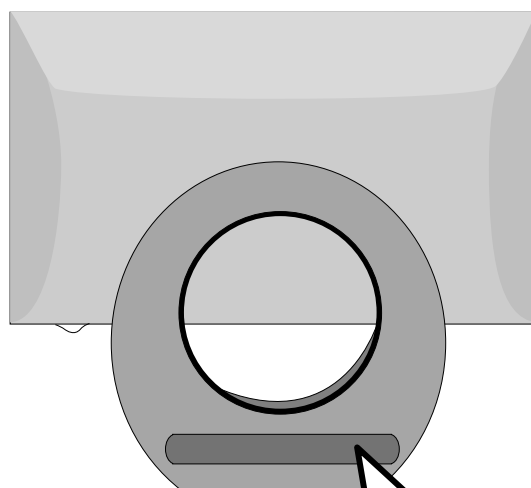

20LS3R*

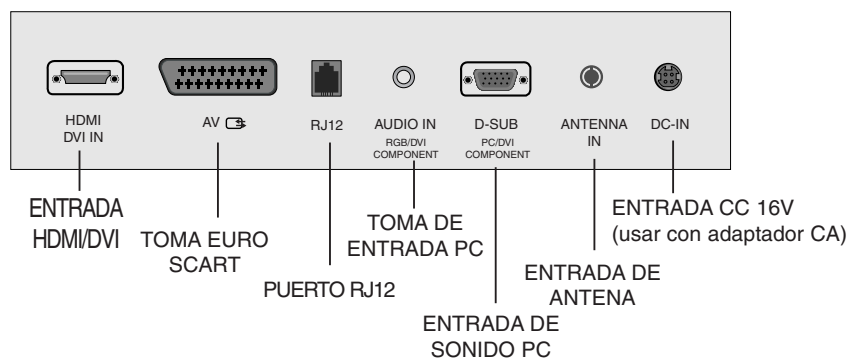

Operaciones básicas

Encendido y apagado

1. Pulse los botones **POWER**, **▲ / ▼**, **TV**, **INPUT** o **NUMBER** para encenderlo completamente.
2. Pulse el botón **POWER**. El aparato vuelve al modo de espera.
3. Extraiga el enchufe de la toma de corriente para desconectar el aparato.

Nota : Si el cable de alimentación no está conectado al encender el televisor, éste se pondrá en modo de espera o se conectará al volver a enchufar el aparato a la red.

Idioma del menú de visualización en pantalla/ Selección de país

El menú de la guía de instalación aparece en la pantalla del televisor al encenderlo por primera vez.

1. Pulse el botón **▲ / ▼ / ◀ / ▶** y, a continuación, el botón **OK** para seleccionar el idioma que desee.
2. Pulse el botón **▲ / ▼ / ◀ / ▶** y, a continuación, el botón **OK** para seleccionar el país.

* Si desea modificar la selección de idioma/país

1. Pulse el botón **MENU** y, a continuación, el botón **▲ / ▼** para seleccionar el menú de **Especial**.
2. Pulse el botón **▶** y entonces el botón **▲ / ▼** para seleccionar **Idioma(Language)**. El menú puede aparecer en la pantalla en idioma inglés, alemán, francés, italiano, u español. Pulse el botón **▶** y entonces el botón **▲ / ▼** para seleccionar **País**.
3. Pulse el botón **▶** y, a continuación, utilice el botón **▲ / ▼ / ◀ / ▶** para seleccionar el idioma o el país que desee.
4. Pulse el botón **OK**.
5. Pulse varias veces el botón **MENU** para volver a la visualización normal de la TV.

Nota:

- a. Si no finaliza el proceso indicado en la **Guía de instalación** presionando el botón **MENU** o el tiempo agotado de la **OSD** (visualización en pantalla), ésta aparecerá repetidamente cuando el equipo esté encendido
- b. Si selecciona el país equivocado, el teletexto podría no aparecer correctamente en pantalla, y experimentaría el mismo problema durante el funcionamiento del teletexto.
- c. El hebreo han sido añadidos a los **País** de la **Guía de instalación**, conforme a los países de uso del idioma hebreo.

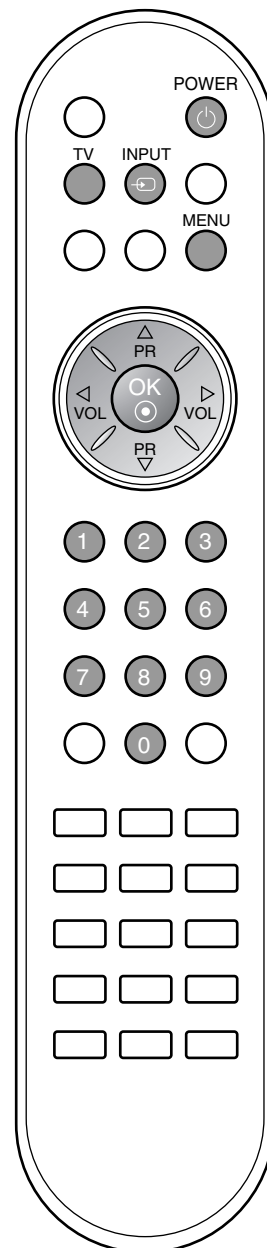

Menús en pantalla

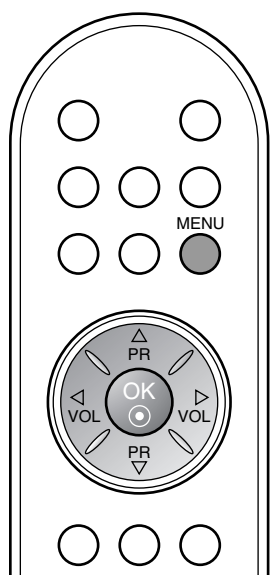

Selección del menú

1. Pulse el botón de **MENU** y entonces el botón **▲** / **▼** para visualizar cada menú.
2. Pulse el botón **▶** y entonces el botón **▲** / **▼** para seleccionar un elemento del menú.
3. Cambie la configuración de un ítem en el submarino o de tirar abajo de menú con **◀** / **▶**.
Usted puede trasladarse al menú de un nivel más alto con el botón **OK** y al movimiento a la prensa de nivel inferior del menú el botón de **MENU**.

Nota :

- a. En el modo teletexto, no se visualizan los menús.
- b. En algunos modelos, **Idioma (Language)** no aparece en pantalla.

Selección de programas

Los programas se pueden seleccionar, bien sea mediante **▲** / **▼** o las teclas de NÚMEROS.

Ajuste del volumen

Pulse el botón **◀** / **▶** para ajustar el volumen.

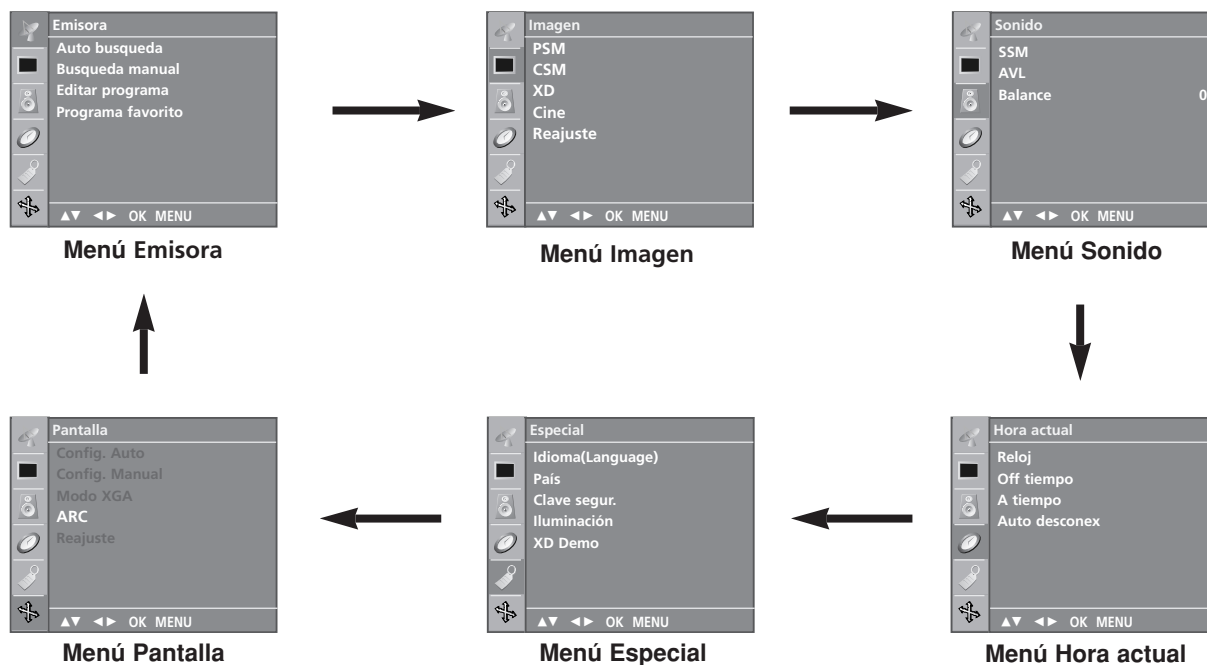

Sintonizar los canales de TV

La memoria de esta unidad permite almacenar hasta 100 emisoras de TV, mediante los números de programa (0 a 99). Una vez que haya introducido los canales, podrá utilizar los botones ▲ / ▼ o las teclas numéricas para cambiar de un canal a otro. Los canales se pueden programar de forma automática o manual.

Ajuste automático de programas

Todos los canales que se puedan recibir se almacenan mediante este método. Se recomienda que utilice la función auto-programa al instalar el aparato.

1. Pulse el botón **MENU** y el botón ▲ / ▼ para seleccionar el menú de **Emisora**.
2. Pulse el botón ► y entonces el botón ▲ / ▼ para seleccionar **Auto busqueda**.

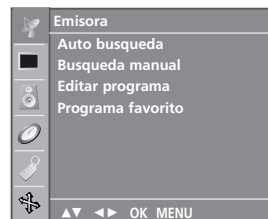

3. Pulse el botón ►. Seleccione un sistema de televisión con el botón ► y, a continuación, pulse el botón ▲ / ▼ del menú **Sistema**;
BG : PAL B/G, SECAM B/G (Europa/Europa del Este)
I : PAL I/II (Reino Unido/Irlanda)
DK : PAL D/K, SECAM D/K (Europa del Este)
L : SECAM L/L' (Francia)
4. Pulse el botón **OK**.
5. Pulse el botón ▲ / ▼ para seleccionar **Memoria**.
6. Seleccione el número del programa que comienza con el botón de ◀ / ▶ o los botones del NÚMERO en el **Memoria** de menú. Cualquier número inferior a 10 se escribirá con un '0' delante, es decir '05' para 5.
7. Pulse el botón **OK**.
8. Pulse el botón ▲ / ▼ para seleccionar **Buscar**.

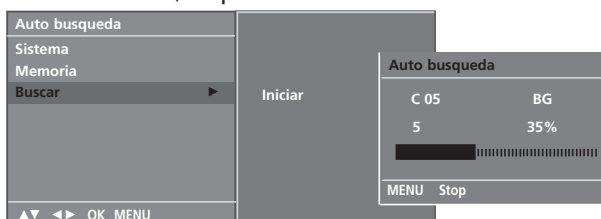

9. Pulse el botón ► para iniciar la programación automática. Se almacenarán todos los canales que se reciban. Para detener la programación automática, pulse el botón **MENU**. Cuando la programación automática ha finalizado, aparece en la pantalla el menú **Editar programa**. Vea la sección de edición de programas para editar el programa almacenado.
10. Pulse varias veces el botón **MENU** para volver a la visualización normal de la TV.

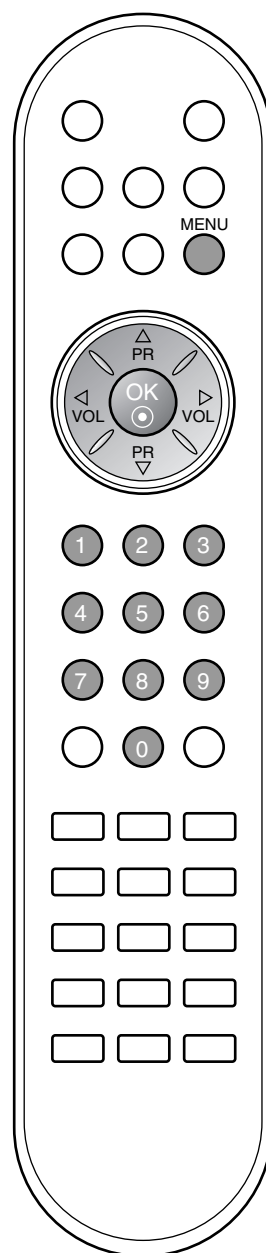

Sintonizar los canales de TV

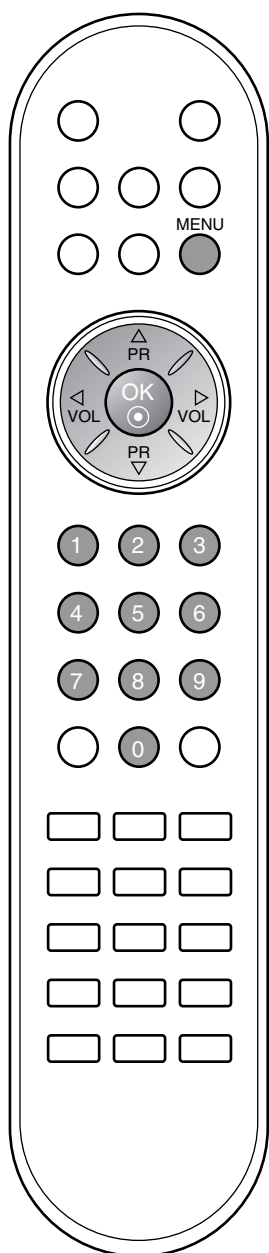

Sintonía manual de programas

Esta función le permite introducir de forma manual las emisoras y disponerlas en el orden que usted prefiera. Asimismo, le permitirá asignar un nombre de canal compuesto por cinco caracteres a cada número de programa.

1. Pulse el botón **MENU** y el botón ▲ / ▼ para seleccionar el menú de **Emisora**.
2. Pulse el botón ► y entonces el botón ▲ / ▼ para seleccionar **Búsqueda manual**.
3. Pulse el botón ► y entonces el botón ▲ / ▼ para seleccionar **Almacenar**.



4. Seleccione el número deseado del programa (0 a 99) con el botón ◀ / ▶ o los botones del NUMERO en el **Almacenar** de menú. Los números inferiores a 10, se escribirán con un '0' delante, es decir, '05' para 5.
5. Pulse el botón **OK**.
6. Pulse el botón ▲ / ▼ para seleccionar **Sistema**.
7. Selecciona un sistema de televisión con el botón ► y, a continuación, pulse el botón ◀ / ▶ en el menú **Sistema**;
BG : PAL B/G, SECAM B/G (Europa/Europa del Este)
I : PAL I/II (Reino Unido/Irlanda)
DK : PAL D/K, SECAM D/K (Europa del Este)
L : SECAM L/L' (Francia)
8. Pulse el botón **OK**.
9. Pulse el botón ▲ / ▼ para seleccionar **Banda**.
10. Pulse el botón ► y, a continuación, el botón ▲ / ▼ para seleccionar **VHF/UHF** o **Cable** en el menú **Banda**.
11. Pulse el botón **OK**.
12. Pulse el botón ▲ / ▼ para seleccionar **Canal**.
13. Puede seleccionar el número de programa que desee con el botón ◀ / ▶ o con los botones numéricos.
14. Pulse el botón **OK**.
15. Pulse el botón ▲ / ▼ para seleccionar **Buscar**.
16. Pulse el botón ► y, a continuación, el botón ◀ / ▶ para comenzar a buscar en el menú desplegable **Buscar**. Si se encuentra el canal, la búsqueda se detendrá.
17. Pulse el botón **OK** para almacenarlo.
18. Para almacenar otro canal, repita los pasos 3 a 17.

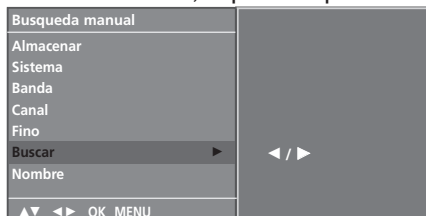

19. Pulse varias veces el botón **MENU** para volver a la visualización normal de la TV.

Sintonizar los canales de TV

Asignación nombres de emisoras

1. Repita los pasos 1 a 2 de la 'Sintonía manual de programas'.
2. Pulse el botón ► y entonces el botón ▲ / ▼ para seleccionar **Nombre**.
3. Pulse el botón ►. Puede utilizar un espacio en blanco, +, -, los números 0 al 9 y el alfabeto de la A a la Z. Se pueden guardar 5 dígitos por nombre.
Con el botón ◀ puede hacer la selección en la dirección contraria.
4. Seleccione la siguiente posición pulsando el botón ◀ / ► y eligiendo a continuación el segundo carácter, y así sucesivamente.
5. Pulse el botón **OK** para almacenarlo.
6. Pulse varias veces el botón **MENU** para volver a la visualización normal de la TV.



Sintonización fina

Normalmente la sintonización fina sólo es necesaria si la señal que recibe es pobre.

1. Repita los pasos del 1 al 2 de la «sintonización manual de programas».
2. Pulse el botón ► y después el botón ▲ / ▼ para seleccionar **Fino**.
3. Pulse el botón ►
4. Pulse el botón ◀ / ► para conseguir una sintonización fina destinada a la mejor imagen y sonido en el menú desplegable **Fino**.
5. Pulse el botón **OK**.
6. Pulse varias veces el botón **MENU** para volver a la visualización normal de la TV.

El programa de sintonización fina estará indicado mediante un número naranja durante la selección de programas.

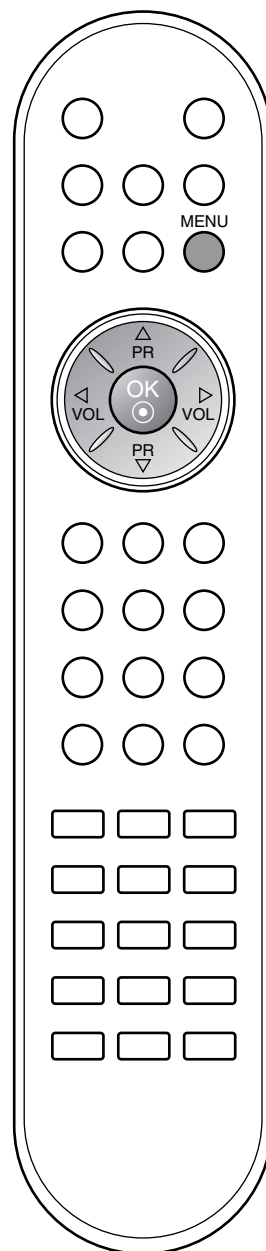
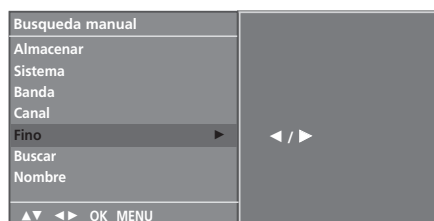

Sintonizar los canales de TV

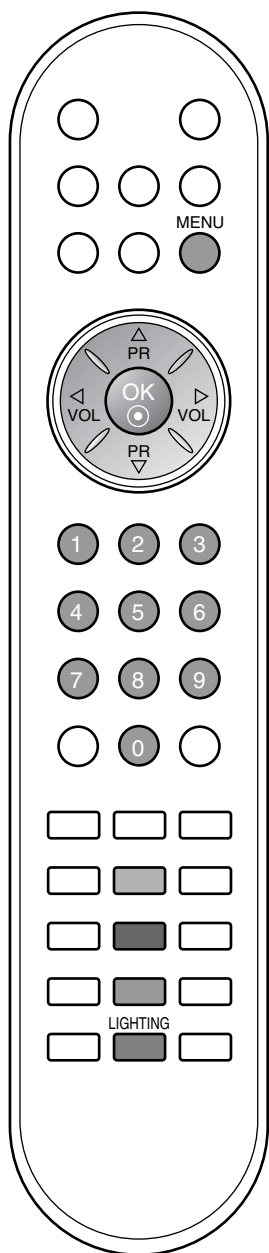

Edición de Programas

Esta función le permite borrar u omitir los programas almacenados. También puede mover algunos canales a otros números de programa o insertar datos de un canal en blanco en el número de programa seleccionado.

1. Pulse el botón **MENU** y el botón **▲ / ▼** para seleccionar el menú de **Emisora**.
2. Pulse el botón **►** y entonces el botón **▲ / ▼** para seleccionar **Editar programa**.
3. Pulse el botón **►** para visualizar la pantalla de **Editar programa**.



Borrar un programa

1. Seleccione el programa a borrar con los botones **▲ / ▼** o **◀ / ▶**.
2. Pulse el botón **ROJO** dos veces.
Si se borra el programa seleccionado, todos los demás programas cambian una posición.

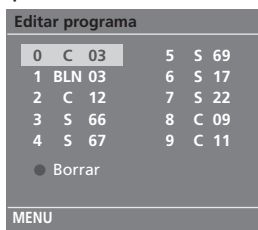

Copiar un programa

1. Seleccione el programa a copiar con el botón **▲ / ▼** o **◀ / ▶**.
2. Pulse el botón **VERDE**.
Todos los programas siguientes cambiarán una posición.

Mover un programa

1. Seleccione el programa a mover con los botones **▲ / ▼** o **◀ / ▶**.
2. Pulse el botón **AMARILLO**.
3. Mueva el programa al número de programa deseado con el botón **▲ / ▼**.
4. Pulse el botón **AMARILLO** de nuevo para salir de esta función.

Saltar un Programa

1. Seleccione el programa a saltar con los botones **▲ / ▼** o **◀ / ▶**.
2. Pulse al botón **AZUL**. El programa saltado se visualizará en azul.
3. Pulse el botón **AZUL** de nuevo para salir de esta función.
Cuando se omite un número de programa significa que no podrá seleccionarlo utilizando el botón **▲ / ▼** durante el funcionamiento normal de la televisión. Si quiere seleccionar el número de programa omitido, introduzca directamente el número de programa con los botones **NUMÉRICOS** o selecciónelo en el menú de edición de programas.

Pulse varias veces el botón **MENU** para volver a la visualización normal de la TV.

Sintonizar los canales de TV

Programa favorito

Esta función le permite seleccionar directamente sus programas favoritos.

1. Pulse el botón **MENU** y el botón **▲ / ▼** para seleccionar el menú de **Emisora**.
2. Pulse el botón **►** y entonces el botón **▲ / ▼** para seleccionar **Programa favorito**.



3. Pulse el botón **►** y entonces el botón **◀ / ►** para seleccionar **Conex** o **Descon**.
4. Pulse el botón **▲ / ▼** para seleccionar -- -----.
5. Seleccione un programa deseado con el botón **◀ / ►**.
6. Para almacenar otro canal, repita los pasos 4 a 5. Usted puede salvar hasta 8 programas.
7. Pulse varias veces el botón **MENU** para volver a la visualización normal de la TV.

Pulse el botón **AMARILLO** varias veces para seleccionar los programas favoritos guardados si **Conex** está seleccionado. Pulse el botón **AMARILLO** varias veces para seleccionar los programas anteriores guardados si **Descon** está seleccionado.

Visualización de una tabla de programas

Usted puede comprobar los programas almacenados en memoria, mediante la tabla de programas.

Para visualizar la lista de programas

Pulse el botón **LIST** para visualizar el modo Resumen programas. Aparece en la pantalla la tabla de programas. Una table de programas contiene diez programas, de la manera siguiente:

0	C	03	5	S	69
1	BLN	03	6	S	17
2	C	12	7	S	22
3	S	66	8	C	09
4	S	67	9	C	11

Navigation arrows and 'OK MENU' text are visible at the bottom of the table.

Nota :

- a. Puede que encuentre algunos nombres de programas en gris. Son omitidos durante la programación automática o en el modo de edición de programas.
- b. Algunos programas cuyo número de canal aparece en la tabla de programas indican que no se ha asignado nombre de canal.

Seleccionar un programa en la tabla de programas

Seleccione un programa superior o inferior con el botón **▲ / ▼** y un programa a la izquierda o a la derecha con el botón **◀ / ►**. Seguidamente, pulse el botón **OK**.

El aparato cambia al número de programa elegido.

Visualización Cuadros de Programa

Para pasar las 10 páginas de programas (contienen 100 programas en total). Pulse los botones **▲ / ▼** o **◀ / ►** repetidamente.

Pulse el botón **MENU** para volver a la pantalla normal del televisor.

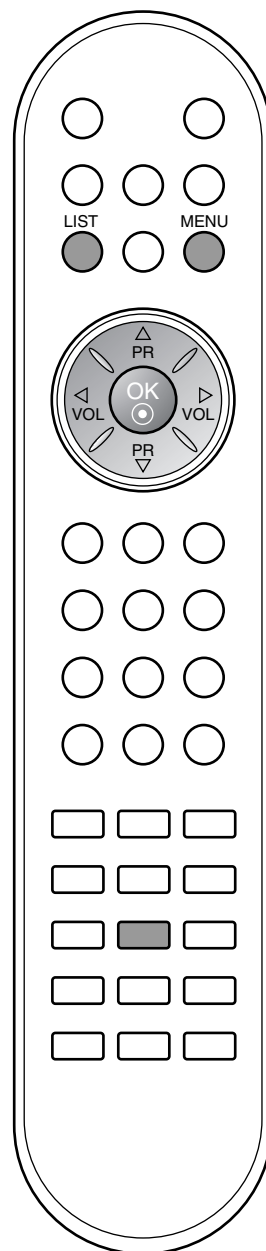

Ajuste de la imagen



PSM (Memoria del estado de imagen)

1. Pulse el botón **MENU** y entonces el botón ▲ / ▼ para seleccionar el menú **Imagen**.
2. Pulse el botón ► y entonces el botón ▲ / ▼ para seleccionar **PSM**.
3. Pulse el botón ► y entonces el botón ▲ / ▼ para seleccionar un cuadro que fija en el **PSM** menú.
4. Pulse el botón **OK**.



5. Pulse varias veces el botón **MENU** para volver a la visualización normal de la TV.

Para recuperar su ajuste preferido, pulse el botón **PSM** hasta que aparezca la imagen deseada (**Dinámico**, **Estándar**, **Suave**, **Juego** o **Usuario**). La **Dinámico**, **Estándar**, **Suave** y **Juego** se programa en fábrica para una buena reproducción de imagen y no se puede cambiar.

Ajuste de la imagen

Puede ajustar el contraste, la luminosidad, la Matiz, la intensidad del color, la definición, la Matiz de la imagen a los niveles que prefiera.

1. Pulse el botón **MENU** y entonces el botón ▲ / ▼ para seleccionar el menú **Imagen**.
2. Pulse el botón ► y entonces el botón ▲ / ▼ para seleccionar **PSM**.
3. Pulse el botón ► y entonces el botón ▲ / ▼ para seleccionar **Usuario**.
4. Pulse el botón ► y, a continuación, el botón ▲ / ▼ para seleccionar el elemento de imagen que desee.
5. Pulse el botón ► y, a continuación, el botón ◀ / ▶ para realizar los ajustes correspondientes.

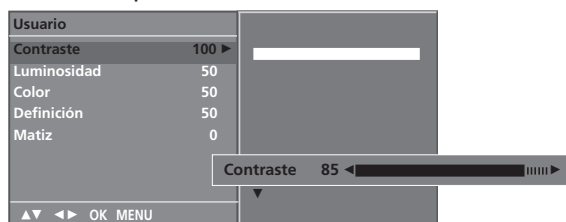

6. Pulse varias veces el botón **MENU** para volver a la visualización normal de la TV.

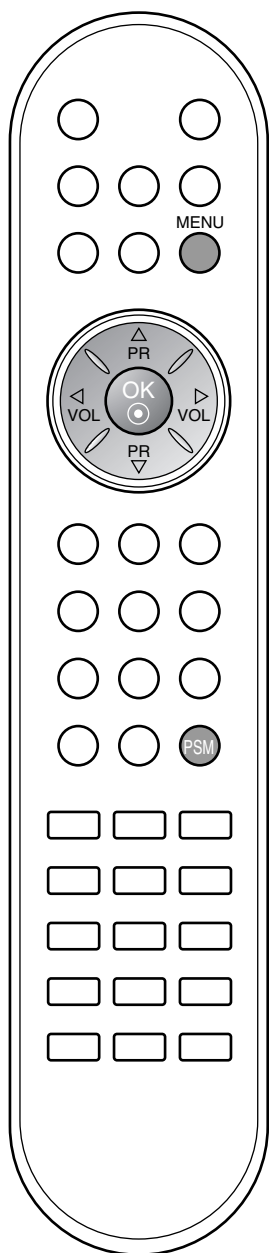

Ajuste de la imagen

CSM (Memoria de estado de color)

Selección de una definición de color de fábrica.

1. Pulse el botón **MENU** y entonces el botón ▲ / ▼ para seleccionar el menú **Imagen**.
2. Pulse el botón ► y entonces el botón ▲ / ▼ para seleccionar **CSM**.

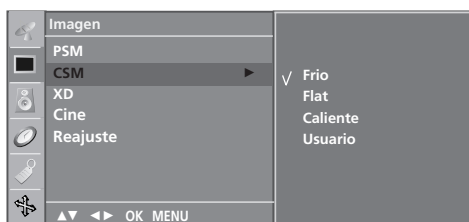

3. Pulse el botón ► y, a continuación, el botón ▲ / ▼ para seleccionar una configuración de color en el menú **CSM**: **Frío**, **Flat**, **Caliente**, o bien **Usuario (Rojo, Verde, Azul)**.
4. Pulse el botón **OK**.
5. Pulse varias veces el botón **MENU** para volver a la visualización normal de la TV.

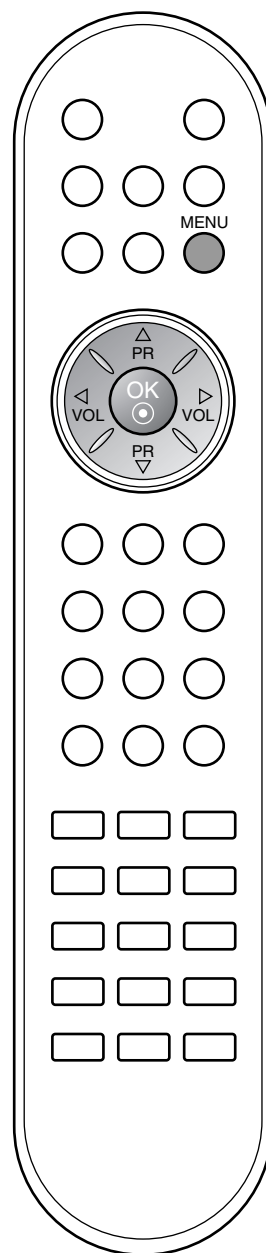

Ajuste de la imagen

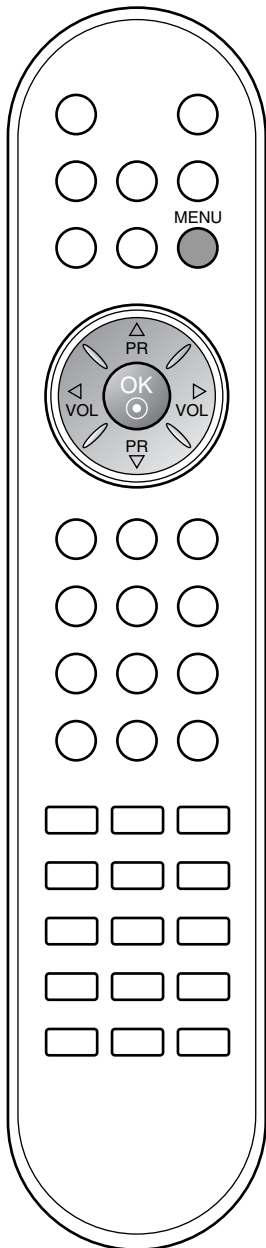

Función XD

XD es la tecnología de imagen exclusiva de LG Electronic's con la que se consigue mostrar una señal real de alta definición (HD) como algoritmo avanzado de procesamiento de señal digital.

1. Pulse el botón **MENU** y entonces el botón ▲ / ▼ para seleccionar el menú **Imagen**.
2. Pulse el botón ► y entonces el botón ▲ / ▼ para seleccionar **XD**.
3. Pulse el botón ► y entonces el botón ▲ / ▼ para seleccionar **Automático** o **Manual**.

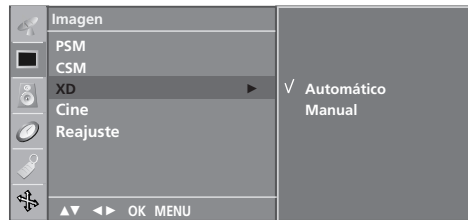

4. Pulse el botón **OK**.
5. Pulse varias veces el botón **MENU** para volver a la visualización normal de la TV.

Selección de la opción Manual

Este menú se activa tras seleccionar las opciones **Usuario** de **PSM**.

1. Pulse el botón ► y entonces el botón ▲ / ▼ para seleccionar **XD Contraste**, **XD Color** o **XD NR**.
2. Pulse el botón ► y entonces el botón ▲ / ▼ para seleccionar **Conex** o **Descon**.
3. Pulse varias veces el botón **MENU** para volver a la visualización normal de la TV.

XD Contraste: Mejora el contraste automáticamente según la luminosidad del reflejo.

XD Color: Ajusta los colores del reflejo automáticamente para reproducir en la medida de lo posible los colores más naturales.

XD NR : Elimina el ruido para que empeorar la imagen original.

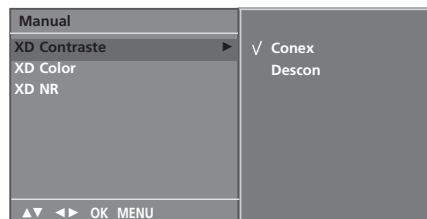

Nota: XD NR no está disponible en componente, RGB ni HDMI.

Ajuste de la imagen

Cine

Configura el televisor para obtener la mejor imagen posible al ver películas de cine.

1. Pulse el botón **MENU** y entonces el botón ▲ / ▼ para seleccionar el menú **Imagen**.
2. Pulse el botón ► y entonces el botón ▲ / ▼ para seleccionar **Cine**.
3. Pulse el botón ► y entonces el botón ▲ / ▼ para seleccionar **Conex** o **Descon**.



4. Pulse varias veces el botón **MENU** para volver a la visualización normal de la TV.

Nota: Esta característica está disponible en TV, AV y componente.

Reajuste (Reinicio)

Vuelva a las configuraciones por defecto **PSM**, **CSM**, **XD** y **Cine**.

1. Pulse el botón **MENU** y entonces el botón ▲ / ▼ para seleccionar el menú **Imagen**.
2. Pulse el botón ► y entonces el botón ▲ / ▼ para seleccionar **Reajuste**.
3. Pulse el botón ► para inicializar el valor ajustado.

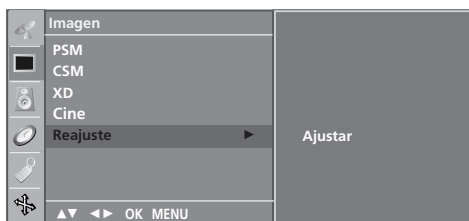

4. Pulse varias veces el botón **MENU** para volver a la visualización normal de la TV.

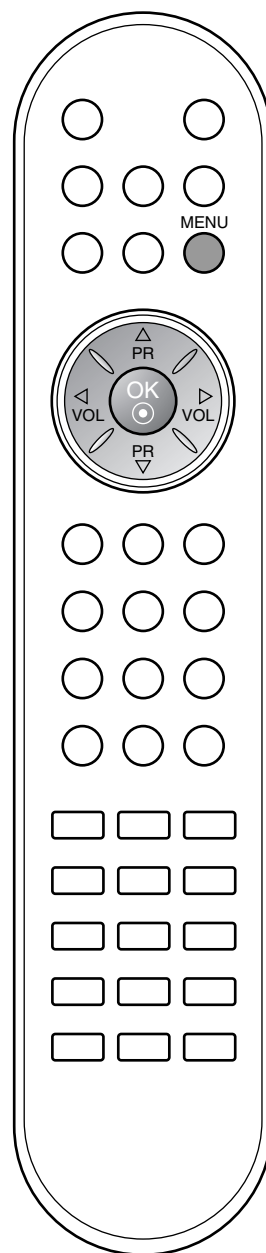

Ajuste del sonido



SSM (Memoria de ajuste de sonido)

Puede seleccionar el ajuste de sonido que prefiera ; Flat, Música, Película o Deportes), y también puede ajustar la frecuencia de sonido del ecualizador.

1. Pulse el botón **MENU** y el botón **▲ / ▼** para seleccionar el menú **Sonido**.

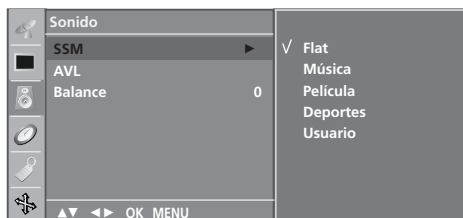

2. Pulse el botón **▶** y entonces el botón **▲ / ▼** para seleccionar **SSM**.
3. Pulse el botón **▶** y entonces el botón **▲ / ▼** para seleccionar el artículo de sonido deseado en el **SSM** menú.

Ajuste del sonido

- a. Pulse el botón de **OK** en **Usuario**.
- b. Seleccione una banda de sonido oprimiendo el botón **◀ / ▶**.
- c. Ajuste el nivel de sonido apropiado con el botón **▲ / ▼**.
- d. Oprima el botón **OK** para almacenarlo para el sonido **Usuario**.

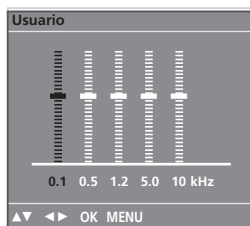

4. Pulse varias veces el botón **MENU** para volver a la visualización normal de la TV.

También puede recuperar el ajuste de sonido que desee (**Flat**, **Música**, **Película**, **Deportes** o **Usuario**) usando el botón **SSM** del mando de control a distancia. Los ajustes **Flat**, **Música**, **Película** o **Deportes** se programan en fábrica para proporcionar una buena calidad de reproducción del sonido y no pueden ser modificados.

Nota : Si presiona el botón **SSM** después de hacer el oportuno ajuste de sonido en el submenú **Usuario**, se aplicará automáticamente el ajuste **Usuario**, aunque antes se hubiera establecido un ajuste predefinido de fábrica **Flat**, **Música**, **Película** o **Deportes**.



Ajuste del sonido

Puede ajustar el balance y la función AVL (Nivelador automático de sonido). La función AVL mantiene automáticamente un mismo volumen aunque cambie de canal.

1. Pulse el botón **MENU** y el botón **▲ / ▼** para seleccionar el menú **Sonido**.
2. Pulse el botón **▶** y entonces el botón **▲ / ▼** para seleccionar el artículo de sonido deseado; **AVL** o **Balance**.
3. Haga el ajuste deseado con el botón **◀ / ▶**, **▲ / ▼** **OK**.
4. Pulse varias veces el botón **MENU** para volver a la visualización normal de la TV.

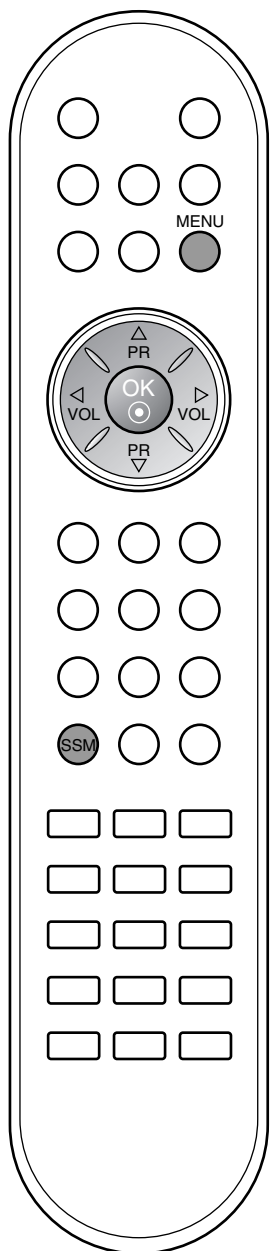

Ajuste del sonido

Recepción Estéreo/Dual

Al seleccionar un programa, la información de sonido para el canal aparece a continuación del número y nombre de programa.

Emisión	Información en Pantalla
Mono	MONO
Estéreo	STEREO
Dual	DUAL I

Selección de sonido mono

Las emisoras en estéreo cuyas señales son débiles, se podrán cambiar a mono pulsando el botón **I/II** dos veces. La profundidad del sonido es superior en mono. Para volver al modo estéreo, pulse el botón **I/II** de nuevo.

Selección de idioma emisiones dual

Durante emisiones bilingües (dual) podrá cambiar entre **DUAL I**, **DUAL II** o **DUAL I+II** pulsando repetidamente el botón **I/II**.

DUAL I envía el idioma primario emitido a los altavoces.

DUAL II envía el idioma secundario emitido a los altavoces.

DUAL I+II envía el idioma a cada altavoz.

Recepción NICAM

Si su unidad está equipada con un receptor para emisiones NICAM (Near Instantaneous Companding Audio Multiplex), la salida de sonido se puede elegir de acuerdo con el tipo de emisión recibida pulsando el botón **I/II** repetidamente:

1. Cuando se reciba NICAM mono, puede seleccionar **NICAM MONO** o FM MONO.
2. Cuando se reciba NICAM estéreo, puede seleccionar **NICAM STEREO** o FM MONO. Si la señal estéreo es débil, cambie a FM mono.
3. Cuando se reciba NICAM dual, puede seleccionar **NICAM DUAL I**, **NICAM DUAL II** o **NICAM DUAL I+II** o **MONO**. Cuando seleccione FM mono aparecerá en la pantalla la indicación **MONO**.

Selección de salida de sonido

En el modo AV, podrá seleccionar el sonido de salida para los altavoces izquierdo y derecho.

Pulse repetidamente el botón **I/II** para seleccionar la salida de sonido.

L+R : La señal audio de la entrada L se dirige al altavoz izquierdo y la señal de la entrada R se dirige al altavoz derecho.

L+L : La señal audio de la entrada L se dirige a los altavoces izquierdo y derecho.

R+R : La señal audio de la entrada R se dirige a los altavoces izquierdo y derecho.

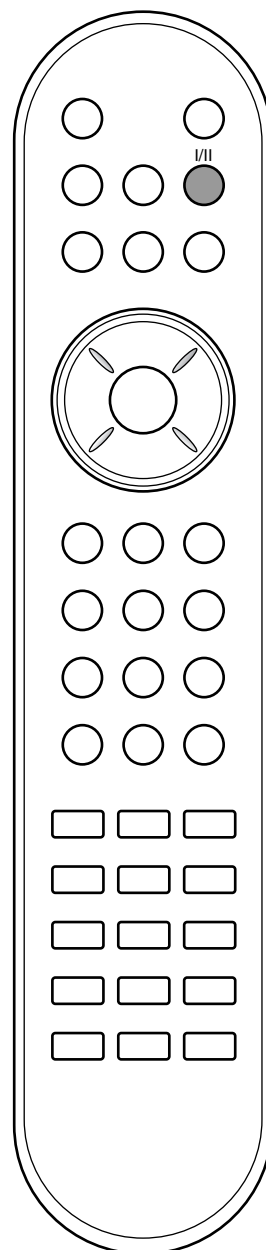

Menú HORA

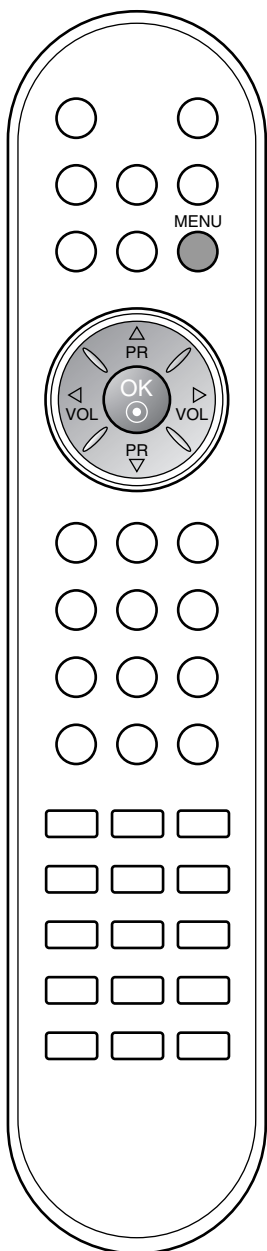

Reloj

Usted tendrá que ajustar el tiempo correctamente antes de utilizar la función de conexión/desconexión de tiempo.

1. Pulse el botón **MENU** y el botón ▲ / ▼ para seleccionar el menú **Hora actual**.
2. Pulse el botón ► y entonces el botón ▲ / ▼ para seleccionar **Reloj**.

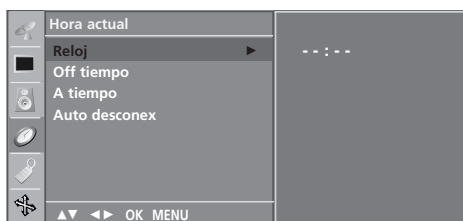

3. Pulse el botón ► y después el botón ▲ / ▼ para ajustar la hora.
4. Pulse el botón ► y después el botón ▲ / ▼ para ajustar el minuto.
5. Pulse el botón **MENU** para guardar.

Hora de encendido/apagado

El temporizador de apagado automáticamente cambia el equipo al estado de standby después de que transcurra el tiempo programado.

1. Pulse el botón **MENU** y el botón ▲ / ▼ para seleccionar el menú **Hora actual**.
2. Pulse el botón ► y entonces el botón ▲ / ▼ para seleccionar **Off tiempo** o **A tiempo**.
3. Pulse el botón ► y entonces el botón ▲ / ▼ para seleccionar **Conex**.

Para cancelar la función **A/Off tiempo**, pulse el botón ▲ / ▼ para seleccionar **Descon**.



4. Pulse el botón ► y después el botón ▲ / ▼ para ajustar la hora.
5. Pulse el botón ► y después el botón ▲ / ▼ para ajustar el minuto.
6. **Sólo para la función A timer (temporizador de conexión)** ; Pulse el botón ► y, a continuación, el botón ▲ / ▼ para ajustar el nivel de volumen y el número de programa.
7. Pulse el botón **MENU** para guardar.

Nota :

- a. En caso de interrupción de la corriente (desconexión o corte en el suministro eléctrico), se debe ajustar de nuevo el reloj.
- b. Dos horas después de que el aparato se haya encendido mediante la función de hora de encendido, volverá automáticamente al modo de espera a menos que se haya pulsado un botón.
- c. Una vez que se ha ajustado la hora de encendido y apagado, estas funciones se activan diariamente a la hora preajustada.
- d. La función de desconexión de tiempo anula la función de conexión de tiempo si ambas funciones se activan al mismo tiempo.
- e. El aparato deberá estar en el modo de espera para que se active el temporizador.

Menú HORA

Auto desconex

Si usted selecciona **Conex** en el **Auto desconex** que tira abajo de menú, el conjunto se cambiará automáticamente al modo espera aproximadamente diez minutos después de que una estación de la TV para el difundir.

1. Pulse el botón **MENU** y el botón ▲ / ▼ para seleccionar el menú **Hora actual**.
2. Pulse el botón ► y entonces el botón ▲ / ▼ para seleccionar **Auto desconex**.
3. Pulse el botón ► y entonces el botón ▲ / ▼ para seleccionar **Conex** o **Descon**.



4. Pulse el botón **MENU** para guardar.

Temporizador de desconexión

No es necesario que desconecte el aparato antes de acostarse. El sleep timer conmuta automáticamente el aparato al modo de espera una vez transcurrido el tiempo preajustado. Para seleccionar el número de minutos, pulse repetidamente el botón **SLEEP** '⌚ ---' aparecerá en la pantalla, seguido de **10, 20, 30, 60, 90, 120, 180** y **240**. El temporizador comienza la cuenta atrás desde el número de minutos seleccionado.

Nota :

- a. Para ver el tiempo que falta hasta la desconexión, pulse el botón **SLEEP** una vez.
- b. Para cancelar el tiempo, pulse repetidamente el botón **SLEEP** hasta que aparezca el mensaje '⌚ ---' appears.
- c. Cuando desconecta el aparato, éste anula el tiempo preseleccionado.

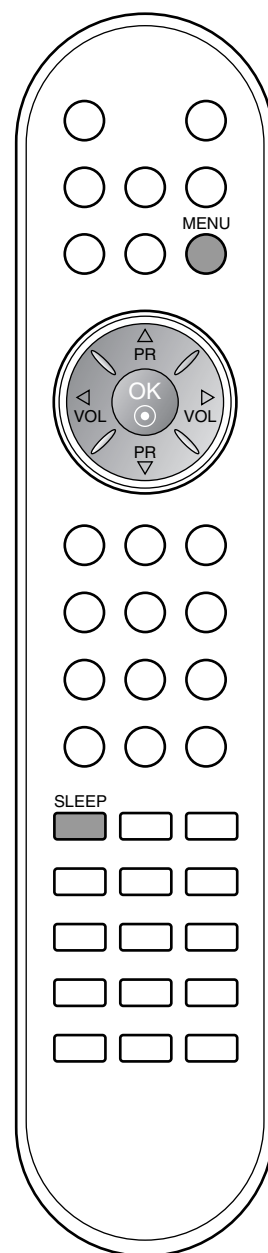

Otras funciones

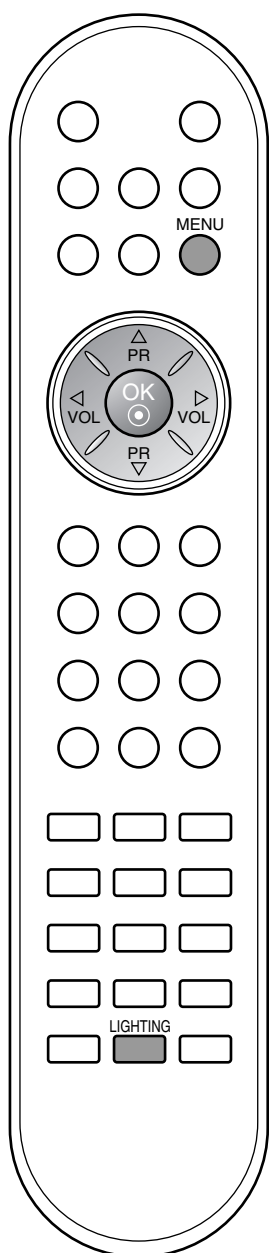

Bloqueo para niños

El televisor puede ajustarse de modo a controlarlo exclusivamente mediante el mando a distancia. Esta característica se puede utilizar para evitar que se mire la televisión sin su permiso.

1. Pulse el botón **MENU** y, a continuación, el botón ▲ / ▼ para seleccionar el menú **Especial**.
2. Pulse el botón ► y entonces el botón ▲ / ▼ para seleccionar **Clave segur.**
3. Pulse el botón ► y, a continuación, el botón ▲ / ▼ para seleccionar **Conex** u **Descon** en el menú **Clave segur.**



4. Pulse el botón **MENU** para guardar.
5. Pulse varias veces el botón **MENU** para volver a la visualización normal de la TV.

Si la unidad está bloqueada, aparece la pantalla **Clave segur.** **Conex** si se pulsa cualquier botón del panel superior mientras se ve el TV.

iluminación del LED

Utilice esta función para ajustar el encendido o apagado del LED rojo de la parte posterior de la base del producto. Si lo activa en cualquier momento, la **iluminación del LED** se encenderá automáticamente.

1. Pulse el botón **MENU** y, a continuación, el botón ▲ / ▼ para seleccionar el menú **Especial**.
2. Pulse el botón ► y, a continuación ▲ / ▼ para seleccionar **Iluminación**.
3. Pulse el botón ► y, a continuación ▲ / ▼ para seleccionar **Conex** u **Descon** en el menú **Iluminación**.



4. Pulse varias veces el botón **MENU** para volver a la visualización normal de la TV.

Otras funciones

XD Demo

Utilice esta función para ver la diferencia entre activar y desactivar la función XD demo.

1. Pulse el botón **MENU** y, a continuación, el botón ▲ / ▼ para seleccionar el menú **Especial**.
2. Pulse el botón ► y entonces el botón ▲ / ▼ para seleccionar **XD Demo**.
3. Pulse el botón ► para iniciar **XD Demo**.



4. Pulse el botón **MENU** para volver a la pantalla normal del televisor.

• XD Demo

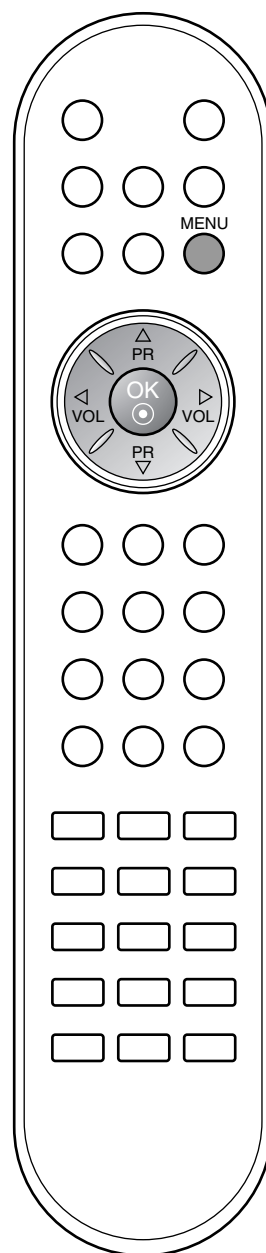

Otras funciones

Modos TV, AV y PC

Pulse el botón **INPUT** y, a continuación, el botón ▲ / ▼ para seleccionar el modo que desee.

El televisor puede recibir la señal de entrada en modo TV, AV o PC. El modo AV se usa cuando hay un equipo grabador/reproductor de vídeo (VCR), o equipo similar, conectado al televisor.

Nota : Cuando el VCR se conecta a través del conector de la antena, el televisor funciona en modo TV. Véase la sección 'Conexión de equipos externos'.

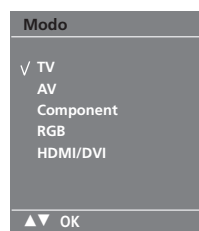
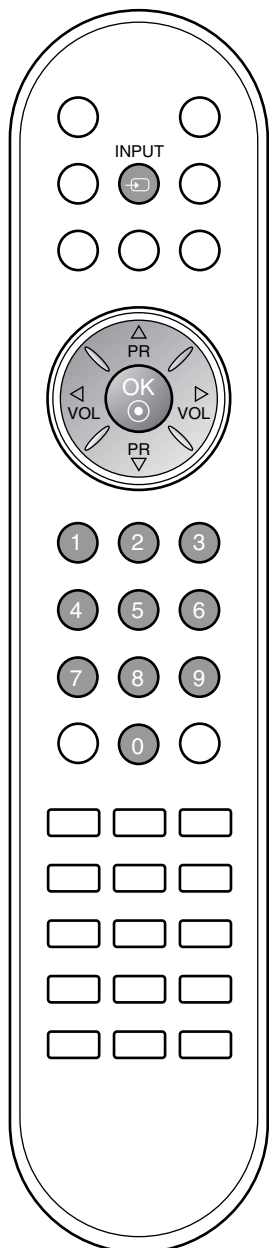

Las modalidades de funcionamiento AV y PC :

- AV : VCR conectado al conector Euroscart del televisor.
- RGB-DTV : CAJA RECEPTORA conectada a las tomas PC INPUT y PC SOUND de la unidad.
- RGB-PC : ORDENADOR PERSONAL conectado al conector OPC del televisor.
- Componente : DVD conectado a la toma D-SUB y a AUDIO IN en la parte posterior del equipo.
- HDMI-DTV : DVD conectado a las tomas HDMI en la parte trasera del equipo.
- HDMI-PC : ORDENADOR PERSONAL conectado a las tomas HDMI en la parte trasera del equipo.

Conmutación auto AV

Si su grabadora excede el voltaje de cambio cuando se cambie a reproducción con la grabadora conectada a los enchufes euro-conectores, el aparato cambiará automáticamente a los modos **AV** cuando entre una señal, pero si usted desea continuar en modo TV, oprima ▲ / ▼ o los botones de números.

Teletexto

- Esta función no está disponible en todos los países.

La función Teletexto (o texto TOP) es opcional. Por lo tanto, sólo los aparatos equipados con el sistema teletexto pueden recibir esta programación.

Teletexto es un servicio que se emite gratuitamente por la mayoría de los canales de TV, con el fin de proporcionar la información más reciente sobre noticias, meteorología, programas de televisión, mercado de valores y muchos otros temas.

El decodificador teletexto de este televisor soporta los sistemas SIMPLE, TOP y FASTEXT. El sistema SIMPLE (teletexto estándar) está compuesto por un número de páginas que se seleccionan directamente introduciendo el número de página correspondiente. TOP y FASTEXT son sistemas más modernos, que permiten una selección fácil y rápida de la información teletexto.

Entrar / Salir de teletexto

Pulse el botón **TEXT** para cambiar a teletexto.

La página inicial, o la última página seleccionada, aparece en la pantalla. Dos números de página. En el encabezamiento de la pantalla aparece el nombre del canal TV, así como la fecha y hora. El primer número de página indica su selección, mientras que el segundo indica la página que se está visualizando.

Pulse el botón **TEXT** para salir de teletexto. El modo anterior vuelve a aparecer en la pantalla.

SIMPLE texto

Selección de página

1. Introduzca el número de página deseado, compuesto por tres dígitos, mediante las teclas de NÚMEROS. Si pulsa un número equivocado durante la selección, deberá completar el número de tres dígitos y volver a introducir el número de página correcto.
2. El botón ▲ / ▼ puede utilizarse para seleccionar la página anterior o siguiente.

Programación de un botón en color al modo LIST

Si el televisor está en modo SIMPLE, TOP o FASTEXT, pulse el botón **EM** para cambiar al modo LIST.

Podrá seleccionar el código de color que prefiera para cuatro números de página de teletexto, de manera a poderlas seleccionar más fácilmente, pulsando el botón en color correspondiente en el mando a distancia.

1. Pulse un botón coloreado.
2. Mediante las teclas de NÚMEROS, seleccione la página que desee programar.
3. Pulse el botón **OK**. Entonces la paginación seleccionada se salva como la página seleccionada con el cektelleo una vez. De ahora encendido, usted puede seleccionar esta paginación con el mismo botón coloreado.
4. Los tres otros botones coloreados se programan en esta manera.

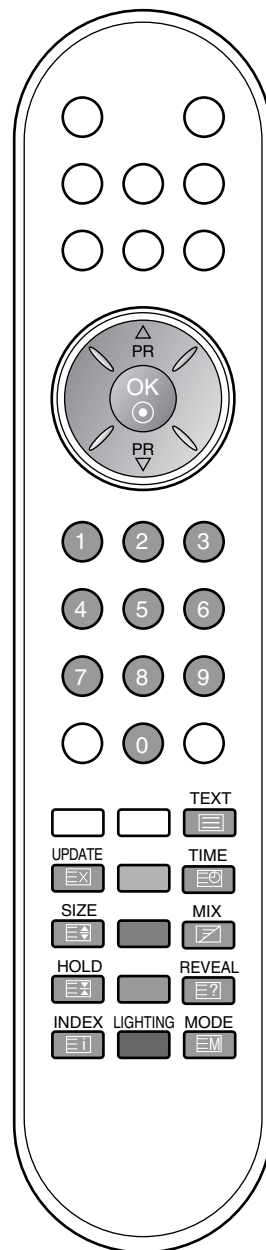

Teletexto

TOP texto (opción)

En la guía del usuario aparecen cuatro campos : rojo, verde, amarillo y azul, en la parte inferior de la pantalla. El campo amarillo se refiere al grupo siguiente y el campo azul indica el bloque siguiente.

Selección del grupo / bloque / página

1. Mediante el botón AZUL puede pasar de un bloque a otro.
2. Utilice el botón AMARILLO para pasar al grupo siguiente, pasando automáticamente al siguiente bloque.
3. Mediante el botón VERDE podrá pasar a la siguiente página, pasando automáticamente al grupo siguiente. Alternativamente, también se puede utilizar el botón ▲.
4. El botón ROJO le permite volver a la anterior selección. Alternativamente, también se puede utilizar el botón ▼.

Selección directa de la página

En el modo SIMPLE de teletexto, podrá seleccionar una determinada página, introduciendo su número formado por tres dígitos, mediante las teclas de NÚMEROS, en modo TOP.

FASTEXT

Las páginas teletexto están indicadas con un código de color en la parte inferior de la pantalla y se seleccionan pulsando el botón en color correspondiente.

Selección de la página

1. Pulse el botón  para seleccionar la página de índice.
2. Podrá seleccionar las páginas indicadas con un código de color en la línea inferior de la pantalla, mediante la tecla en color correspondiente.
3. En el modo de teletexto SIMPLE, podrá seleccionar una determinada página, introduciendo su número formado por tres dígitos, mediante las teclas de NÚMEROS, en modo FASTEXT.
4. Asimismo, puede utilizar el botón ▲ / ▼ para seleccionar la página anterior o siguiente.

Funciones teletexto especiales



REVELAR

Pulse este botón para visualizar información oculta, como por ejemplo la solución a enigmas o puzzles. Vuelva a pulsar este botón para que la información desaparezca de la pantalla.





TAMAÑO

Sirve para seleccionar una doble altura de texto. Pulse este botón para ampliar la mitad superior de la página. Pulse este botón nuevamente para ampliar la mitad inferior de la página. Vuélvalo a pulsar para volver a la pantalla normal.



ACTUALIZACIÓN

Hace aparecer la imagen de TV en pantalla, mientras espera la página de teletexto siguiente. La indicación  parece en la esquina superior izquierda de la pantalla. Cuando la página actualizada está disponible, la indicación  cambia al número de página. Pulse este botón para visualizar la página de teletexto actualizada.



RETENER

Detiene el cambio de página automático que se produce cuando una página de teletexto está compuesta por 2 o más sub-páginas. El número de sub-páginas y la sub-página que se visualiza, aparecen normalmente en la pantalla debajo de la hora. Cuando se pulsa este botón, aparece el símbolo Stop en la esquina superior izquierda de la pantalla y se inhibe el cambio automático de página. Para seguir, volver a pulsar este botón.



MEZCLA

Muestra las páginas de teletexto superpuestas sobre la imagen de TV. Para desactivar la imagen de TV pulse nuevamente este botón.



HORA

Mientras ve un programa de TV, pulse este botón para mostrar la hora en la esquina superior derecha de la pantalla. Vuelva a pulsar el botón para que desaparezca esta indicación. En el modo teletexto, pulse este botón para seleccionar un número de sub-página. El número de página secundaria se muestra en la esquina superior izquierda de la pantalla. Para mantener la sub-página o pasar a otra, pulse los botones teclas de NÚMEROS. Pulse nuevamente para salir de esta función.

Conexión de equipos externos

También puede conectar equipos adicionales a su televisor, como p.e. VCRs, videocámaras, etc.. Aquí mostrado puede ser algo diferente de su conjunto.

Toma de la antena

1. Conecte el conector RF del VCR a la toma de la antena en la parte posterior del televisor.
2. Conecte el cable de la antena al conector RF de antena en el VCR.
3. Guarde en memoria el canal VCR, asignándole el número de programa que desee, siguiendo las indicaciones contenidas en la sección 'Ajuste manual de programas'.
4. Seleccione el número de programa correspondiente al canal VCR.
5. Pulse el botón **PLAY** en el VCR.

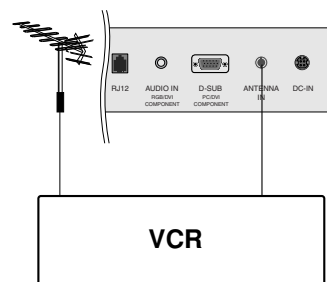

Tomas de Euroconector (VCR)

1. Conecte el euroconector del VCR con el Euro scart del televisor.
2. Pulse el botón **PLAY** del VCR.
Si su grabadora excede el voltaje de cambio cuando se cambia a reproducción con la grabadora conectada a los enchufes euroconectores, el aparato cambiará automáticamente a los modos **AV** cuando entre una señal, pero si usted desea continuar en modo TV, oprima **▲ / ▼** o los botones de números.

En caso contrario, presione el botón **INPUT** del mando de control a distancia para seleccionar **AV**. Aparecen en la pantalla las imágenes reproducidas por el VCR.

También puede grabar en cintas de vídeo programas recibidos por el televisor.

Nota :

- a. Señal tipo RGB, esto es, las señales roja, verde y azul sólo se pueden seleccionar para el Euroconector 1 y se puede recibir la **AV**. Estas señales son las que transmiten, por ejemplo, un decodificador de TV de pago, máquinas de juegos o unidades de CD con fotos, etc.
- b. Utilice el cable euroconector blindado.

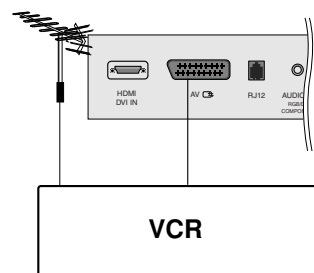

Conexión de equipos externos

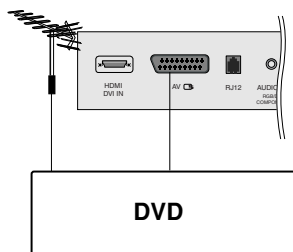

Tomas de entrada de DVD

Tomas de Euroconector

1. Conecte la toma del euroconector del DVD a la toma del euroconector de la unidad.
2. Pulse el botón **INPUT** para seleccionar **AV**.
3. Pulse el botón **PLAY** del DVD.
La imagen reproducida por el DVD aparecerá en la pantalla.

Toma de entrada RGB

1. Conecte las tomas de salida de DVD (Y Cb Cr, Y Pb Pr, Y B-Y R-Y o Y P_B P_R) del DVD a las tomas D-SUB del equipo. Cable de audio del DESCODIFICADOR al **AUDIO IN**.
2. Pulse el botón **INPUT** para seleccionar **Component**.

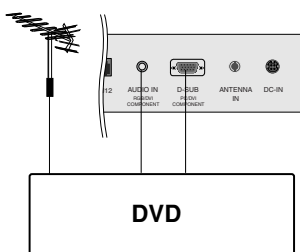

Tomas HDMI

1. Conecte la salida HDMI del DVD a la toma de entrada de **HDMI DVI IN** de la unidad.
2. Seleccione la fuente de entrada **HDMI** utilizando el botón **INPUT** del mando a distancia.

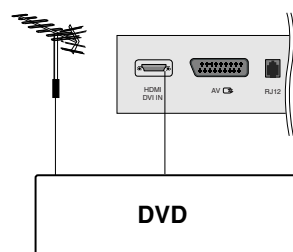

Tomas de entrada de DTV

Toma de entrada RGB

1. Conecte el DESCODIFICADOR con las tomas de salida de la DTV (Y Cb Cr, Y Pb Pr, Y B-Y R-Y o Y P_B P_R) a la toma D-SUB en el equipo y el cable de audio del DESCODIFICADOR al **AUDIO IN**.
2. Pulse el botón **INPUT** para seleccionar **Component**.

Tomas HDMI

1. Conecte la salida HDMI de la caja receptora digital a la toma de entrada de **HDMI DVI IN** de la unidad.
2. Seleccione la fuente de entrada **HDMI** utilizando el botón **INPUT** del mando a distancia.

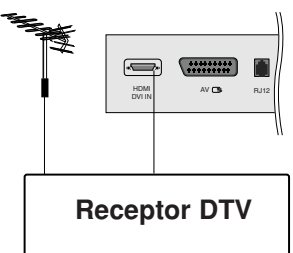
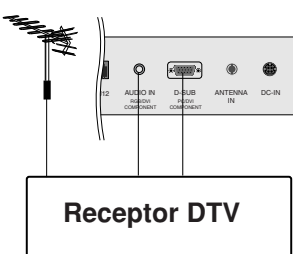

Conexión de un PC

Conector de entrada de PC

RGB en la toma

1. Conecte el cable de señal del conector de salida de monitor del ORDENADOR PERSONAL al conector de entrada de PC del televisor.
2. Conecte el cable de audio del PC a los conectores **AUDIO IN** del televisor.
3. Presione el botón **INPUT** para seleccionar el modo de funcionamiento **RGB** (o **RGB [PC]**).
4. Encienda el PC. La pantalla del PC aparece en el televisor.

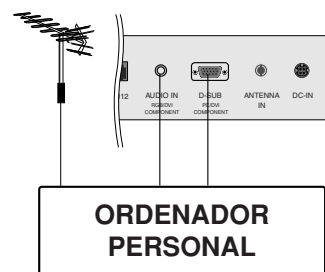

Tomas HDMI

1. Conecte la salida DVI del PC a la toma de **HDMI/DVI IN** de la unidad.
2. Conecte el cable de audio del PC a las tomas de entrada **AUDIO IN** de la unidad.
3. Seleccione la fuente de entrada **HDMI/DVI [PC]** con el botón **INPUT** del mando a distancia.

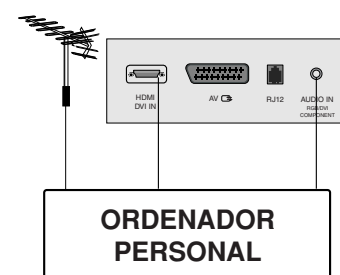

Especificación del monitor

MODO	Resolución	Frecuencia horizontal (kHz)	Frecuencia vertical (Hz)
VGA	640x480	31,4	60
SVGA	800x600	37,8	60
XGA	1024x768	48,3	60
	1280x768	47,7	60
WXGA	1360x768	47,7	60

(Forma de entrada de sincronización : Independiente)

Nota :

- a. Si el televisor está frío, puede haber un ligero "parpadeo" al encenderlo. Es algo normal, no supone ninguna anomalía en el televisor.
- b. Si es posible, utilice el modo de vídeo 1360x768@60Hz para obtener la mejor calidad de imagen en su monitor LCD. Si se utiliza con otras resoluciones, es posible que aparezcan en la pantalla imágenes procesadas o a escala. Este equipo se ha ajustado previamente para el modo 1360x768@60Hz.
- c. Pueden aparecer algunos defectos de puntos en la pantalla, tales como puntos rojos, verdes, o azules. Sin embargo, esos defectos no tendrán efecto alguno en el rendimiento del monitor.
- d. No presione la pantalla LCD con el dedo durante mucho tiempo, ya que podría originar efectos de persistencia de la imagen.
- e. Cuando aparezca la pantalla del PC en el televisor, puede aparecer algún mensaje en la pantalla. El mensaje variará según cuál sea la versión del sistema operativo Windows (Win98, 2000). Si aparece algún mensaje, haga clic en "Siguiente" para continuar hasta que aparezca el mensaje "Finalizar".
- f. Si aparece el mensaje "**Sin señal**" en la pantalla, ajuste el PC según se indica en la sección "Especificación del monitor".

Conexión de un PC



Configuración del PC

Puede ajustar la posición configuración automática de la configuración, Configuración manual la reajuste original del modo que usted prefiera.

1. Pulse el botón **INPUT** y, a continuación, el botón ▲ / ▼ para seleccionar **RGB[PC]**.
2. Pulse el botón **MENU** y, a continuación, el botón ▲ / ▼ para seleccionar el menú **Pantalla**.
3. Pulse el botón ► y, a continuación, el botón ▲ / ▼ para seleccionar la función en pantalla que desee.

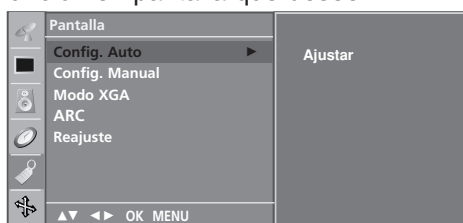

4. Realice los ajustes necesarios.

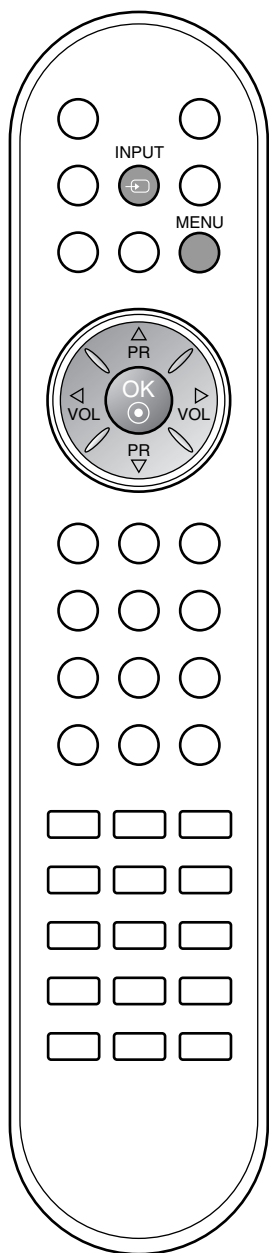

Config. Auto

Esta función se usa para ajustar automáticamente la posición, el reloj, y la fase del reloj de la pantalla. La imagen desaparecerá de la pantalla durante unos segundos mientras se realiza el proceso de configuración automática.

Config. Manual

Este botón se utiliza para el ajuste manual de la Posición, el Reloj y la Fase de reloj de la pantalla. Pulse el botón ◀ / ▶ para realizar los ajustes necesarios.

• Posición H / Posición V

Esta función se usa para ajustar la imagen horizontalmente y verticalmente de modo que usted prefiera.

• Reloj

Esta función sirve para minimizar las barras o franjas verticales que puedan aparecer en el fondo de la pantalla. También modifica el tamaño horizontal de la pantalla.

• Fase

Esta función permite eliminar toda posible perturbación horizontal y aclarar o hacer más nítida la imagen de los caracteres.

Reajuste

Esta función le permite restablecer la configuración de reproducción de la imagen establecida en fábrica. Dicha configuración no puede modificarse.

Nota : Es posible que no funcionen correctamente algunas señales de algunas tarjetas gráficas. Si los resultados no son satisfactorios, ajuste manualmente la posición, el reloj, y la fase del reloj del monitor.

5. Pulse el botón **OK** para guardar los ajustes de imagen de monitor del PC.

Conexión de un PC

Selección del modo XGA panorámico

Para ver una imagen normal, haga coincidir la resolución del modo RGB y la selección del modo XGA.

1. Pulse el botón **MENU** y el botón ▲ / ▼ para seleccionar el menú **Pantalla**.
2. Pulse el botón ► y, después, utilice los botones ▲ / ▼ para seleccionar el modo **Modo XGA**.
3. Pulse el botón ► y, después, utilice los botones ▲ / ▼ para seleccionar la resolución del modo XGA que desee.

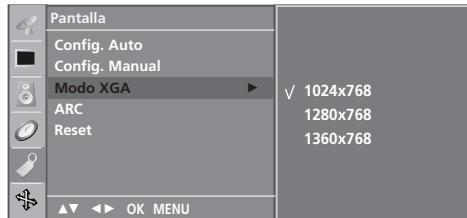

4. Pulse varias veces el botón **MENU** para volver a la visualización normal de la TV.

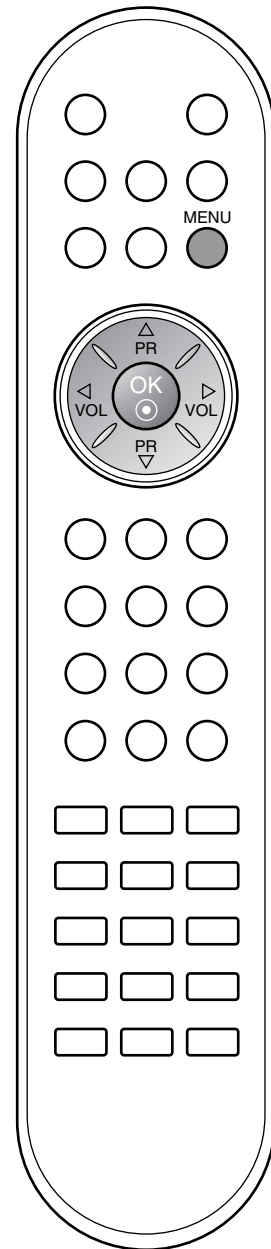

Formato de imagen

Puede ver Ud. la televisión en varios formatos de imagen; **Espectaculo, Original, 4:3, 16:9, 14:9, Zoom1, Zoom2.** Pulse el botón **ARC** para cambiar al formato de imagen.

Espectaculo

Cuando el TV recibe la señal de pantalla panorámica, podrá ajustar la imagen horizontalmente, con proporción no lineal, para ocupar toda la pantalla.

Original

Cuando el TV recibe la señal de pantalla panorámica, cambiará automáticamente al formato de imagen que deba enviarse. (Esta función no está disponible en todos los países.)

4:3

El formato de imagen es de 4 a 3 que se utiliza en los aparatos normales de televisión.

16:9,

Usted podrá disfrutar del cine (el formato imagen 16:9) o de cualquier programa de TV a través del modo 16:9. La pantalla 16:9 se verá tal cual, pero la pantalla 4:3 se ampliará hacia la izquierda y la derecha de forma que la pantalla 16:9 aparecerá completa.

14:9

Usted podrá disfrutar el formato imagen 14:9 o de cualquier programa de TV a través del modo 14:9. La pantalla 14:9 se ve apenas como ese pero la pantalla 4:3 se magnifica el al superior e inferior e izquierdo/derecho de modo que la pantalla 14:9 sea llena.

Zoom1

Al realizar la selección podrá ver la imagen sin ninguna alternancia y ocupando toda la pantalla. Sin embargo, las secciones inferior y superior de la imagen aparecerán cortadas.

Zoom2

Seleccione la opción Zoom 2 si desea ver la imagen alternada: ampliada horizontalmente y cortada verticalmente. La imagen estará a medio cambio entre la alternancia y la cobertura total de la pantalla.

Nota : El menú ARC no está disponible en los modos RGB, HDMI y Component excepto en los 4:3, 16:9. Puede ajustar la proporción de ampliación con los botones ▲ / ▼.

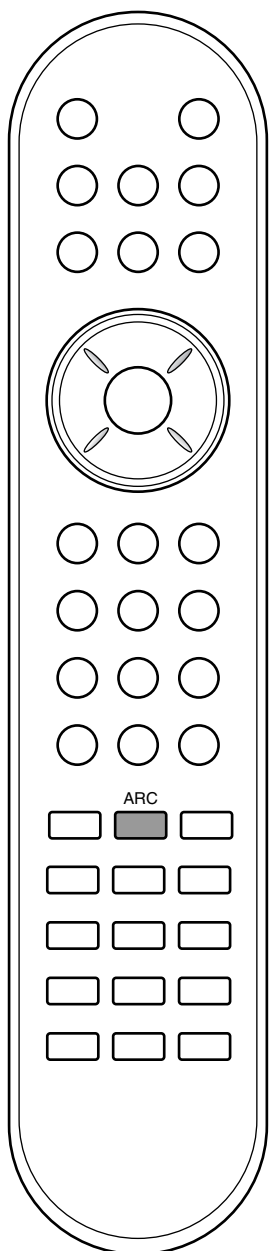

Configuración del dispositivo de control externo; RJ12

- Conecte la toma de entrada RJ-12 a un dispositivo de control externo (como una caja de interfaz) y controle las funciones de la TV desde el exterior.
- Conecte el puerto RJ-12 (comunicación) del dispositivo de control a la toma RJ-12 en el panel trasero de la TV.
- El cable de conexión RJ-12 no se suministra con la TV.

Configuración RJ-12

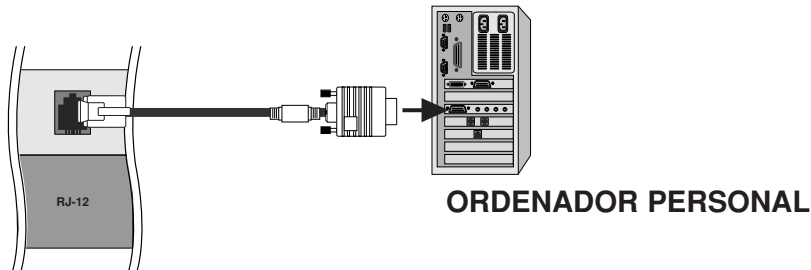
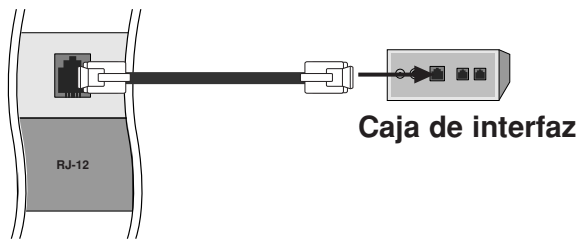

Tipo de conector; RJ-12 hembra de 6 clavijas

N.º	señal	Requisitos de la señal
1	NC	no conectado
2	GND	conexión a masa
3	RX	especificación RS232 estándar
4	ST_5V	400 mA 5VCC 5%, máx. 100mV ondulación
5	TX	especificación RS232 estándar
6	NC	

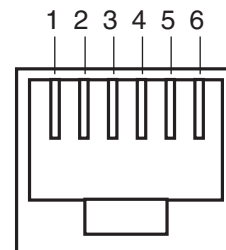

Conector hembra en la caja, visto a través del conector.

Configuraciones RJ-12

Configuraciones de 3 cables
(cable estándar RJ-12)

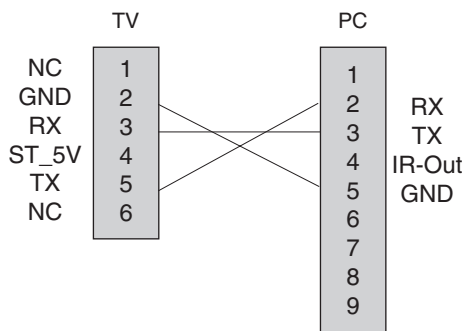

Configuración del dispositivo de control externo; RJ12

Set ID

- Utilice esta función para especificar un número de ID del monitor.
- Consulte la sección "Asignación de datos reales 1". Consulte la página 37.
- **Set ID Setup** está situado en el menú de servicio. (ADJ => MENU => Set ID Setup)

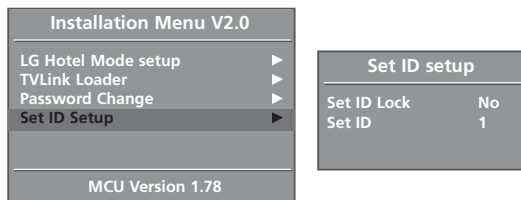

Parámetros de conexión

- Velocidad media de transferencia: 9600 bps (UART)
- Longitud de datos: 8 bits
- Paridad: ninguna
- Bit de parada: 1 bit
- Código de comunicación: código ASCII

* Utiliza un cable trenzado (inverso).

Lista de referencia de comandos

	COMANDO 1	COMANDO 2	DATOS (hexadecimales)
01. Energía	k	a	00 ~ 01
02. Selección de entrada	k	b	00 ~ 09
03. Relación de aspecto	k	c	00 ~ 07
04. Omisión de imagen	k	d	00 ~ 01
05. Silencio de volumen	k	e	00 ~ 01
06. Control de volumen	k	f	00 ~ 64
07. Contraste	k	g	00 ~ 64
08. Brillo	k	h	00 ~ 64
09. Color	k	i	00 ~ 64
10. Fondo de color	k	j	00 ~ 64
11. Nitidez	k	k	00 ~ 0A
12. Enmudecer OSD	k	l	00 ~ 01
13. Clave de bloqueo	k	m	00 ~ 01
14. Balance	k	t	00 ~ 64
15. CSM (Preajustar color)	k	u	00 ~ 03
16. Auto Configurar	j	u	00 ~ FF
17. Clave	m	c	Lista IR

Protocolo de transmisión/recepción

Transmisión

[Command1][Command2][][Set ID][][Data][Cr]

- * [Command 1]: primer comando. (j, k o m)
- * [Command 2]: segundo comando.
- * [Set ID]: El rango de ajuste oscila entre 1 y 99. Si selecciona Set ID '0', se controlará cada televisor conectado. Set ID se expresa como un decimal (1~99) en el menú y como un hexadecimal (0x0~0x63) en el protocolo de transmisión/recepción.
- * [DATA]: transmite los datos de los comandos. Transmite datos 'FF' para leer el estado del comando.
- * [Cr]: retorno de carro. Código ASCII '0x0D'
- * []: código ASCII 'espacio (0x20)'
- * Set ID & DATA tienen dos caracteres, por ejemplo, '00', '30'...

Confirmación correcta

[Command2][][Set ID][][OK][Data][x]

- * El monitor transmite un ACK (confirmación) basado en este formato al recibir los datos normales. En ese momento, si los datos están en modo de lectura, indicará el estado actual de los mismos. Si están en modo de escritura, devolverá los datos del PC.

Confirmación de error

[Command2][][Set ID][][NG][Data][x]

- * El monitor transmite un ACK (confirmación) basado en este formato al recibir datos anormales de funciones no viables o errores de comunicación.

Configuración del dispositivo de control externo; RJ12

01. Encendido (Comando: a)

- ▶ Para controlar el encendido y apagado del televisor.

Transmisión

[k][a][][Set ID][][Data][Cr]

Data 00: Apagado 01: Encendido

Confirmación

[a][][Set ID][][OK][Data][x]

02. Selección de entrada (Comando: b) (entrada de imagen principal)

- ▶ Para seleccionar la fuente de entrada del televisor. También puede seleccionar una fuente de entrada con el botón TV/VIDEO del mando a distancia del televisor.

Transmisión

[k][b][][Set ID][][Data][Cr]

Data 00 ~ 01 : TV 06 ~ 07 : RGB
02 ~ 03 : AV 08 ~ 09 : HDMI/DVI
04 ~ 05 : Componente

Confirmación

[b][][Set ID][][OK][Data][x]

03. Relación de aspecto (Comando: c) (formato de imagen principal)

- ▶ Para ajustar el formato de la pantalla. También puede ajustarlo con el botón ARC (control de relación de aspecto) del mando a distancia o en el menú Screen (Pantalla).

Transmisión

[k][c][][Set ID][][Data][Cr]

Data 00 : Original 04 : Zoom 1
01 : Pantalla normal (4:3) 05 : Zoom 2
02 : Panorámica (16:9) 06 : Original
03 : Espectaculo 07 : 14:9

* Espectaculo / Zoom1,2 / Original / 14:9 no están disponible en modo Componente/RGB/HDMI.

Confirmación

[c][][Set ID][][OK][Data][x]

04. Omisión de imagen (Comando: d)

- ▶ Para activar y desactivar la omisión de imagen.

Transmisión

[k][d][][Set ID][][Data][Cr]

Data 00: Omisión de imagen desactivada (imagen activada)
01: Omisión de imagen activada (imagen desactivada)

Confirmación

[d][][Set ID][][OK][Data][x]

05. Silencio de volumen (Comando: e)

- ▶ Para controlar la activación y desactivación del volumen. También puede ajustarla con el botón MUTE (SILENCIAR) del mando a distancia.

Transmisión

[k][e][][Set ID][][Data][Cr]

Data 00: Silencio de volumen desactivado (volumen activado)
01: Silencio de volumen activado (volumen desactivado)

Confirmación

[e][][Set ID][][OK][Data][x]

06. Control de volumen (Comando: f)

- ▶ Para ajustar el volumen. También puede ajustarlo con los botones de volumen del mando a distancia.

Transmisión

[k][f][][Set ID][][Data][Cr]

Data Mín: 00 ~ Máx: 64 (transmisión por código hexadecimal)
• Consulte la sección "Asignación de datos reales 1" más abajo.

Confirmación

[f][][Set ID][][OK][Data][x]

07. Contraste (Comando: g)

- ▶ Para ajustar el contraste de la pantalla. También puede ajustarlo en el menú Picture (Imagen).

Transmisión

[k][g][][Set ID][][Data][Cr]

Data Mín: 00 ~ Máx: 64 (transmisión por código hexadecimal)
• Consulte la sección "Asignación de datos reales 1" más abajo.

Confirmación

[g][][Set ID][][OK][Data][x]

08. Brillo (Comando: h)

- ▶ Para ajustar el brillo de la pantalla. También puede ajustarlo en el menú Picture (Imagen).

Transmisión

[k][h][][Set ID][][Data][Cr]

Data Mín: 00 ~ Máx: 64 (transmisión por código hexadecimal)
• Consulte la sección "Asignación de datos reales 1" más abajo.

Confirmación

[h][][Set ID][][OK][Data][x]

* Asignación de datos reales 1

00: Paso 0
⋮
0A: Paso 10
⋮
0F: Paso 15
10: Paso 16
⋮
64: Paso 100

* Asignación de datos reales 2

00: Paso 0
⋮
01: Paso 10
⋮
05: Paso 50
06: Paso 60
⋮
0A: Paso 100

* Tint : -50 ~ +50

Configuración del dispositivo de control externo; RJ12

09. Color (Comando: i)

- ▶ Para ajustar el color de la pantalla.
También puede ajustarlo en el menú Picture (Imagen).

Transmisión

[k][i][][Set ID][][Data][Cr]

Data Mín: 00 ~ Máx: 64 (transmisión por código hexadecimal)

- Consulte la sección "Asignación de datos reales 1" en la página 37.

Confirmación

[i][][Set ID][][OK][Data][x]

10. Fondo de color (Comando: j)

- ▶ Para ajustar el fondo de color de la pantalla.
También puede ajustarlo en el menú Picture (Imagen).

Transmisión

[k][j][][Set ID][][Data][Cr]

Data Mín: Rojo 00 ~ Máx: Verde 64 (transmisión por código hexadecimal)

- Consulte la sección "Asignación de datos reales 1" en la página 37.

Confirmación

[j][][Set ID][][OK][Data][x]

11. Nitidez (Comando: k)

- ▶ Para ajustar la nitidez de la pantalla.
También puede ajustarla en el menú Picture (Imagen).

Transmisión

[k][k][][Set ID][][Data][Cr]

Data Mín: 00 ~ Máx: 0A (transmisión por código hexadecimal)

- Consulte la sección "Asignación de datos reales 2" en la página 37.

Confirmación

[k][][Set ID][][OK][Data][x]

12. Enmudecer OSD (Comando: l)

- ▶ Para activar o desactivar la omisión de OSD (visualización en pantalla).

Transmisión

[k][l][][Set ID][][Data][Cr]

Data 00: Omisión de OSD activada 01: Omisión de OSD desactivada

Confirmación

[l][][Set ID][][OK][Data][x]

13. Clave de bloqueo (Comando: m)

- ▶ Para bloquear el mando a distancia y los controles del panel frontal del televisor.

Transmisión

[k][m][][Set ID][][Data][Cr]

Data 00: Desbloqueo 01: Bloqueo

Confirmación

[m][][Set ID][][OK][Data][x]

- Si no utiliza mando a distancia ni los controles del panel frontal del televisor, recurra a este modo. Si la alimentación está desconectada, el bloqueo del mando a distancia se anula.

14. Balance (Comando: t)

- ▶ Para cambiar el balance de sonido (L/R) del televisor.

Transmisión

[k][t][][Set ID][][Data][Cr]

Data Mín: 00(L50) ~ Máx: 64(R50) (transmitido por código hexadecimal)

- Consulte la sección "Asignación de datos reales 1" en la página 37.

Confirmación

[t][][Set ID][][OK][Data][x]

15. Preajuste del color - CSM (Comando: u)

- ▶ Para cambiar el preajuste de color (CSM) del televisor.

Transmisión

[k][u][][Set ID][][Data0][][Cr]

Mín: 00 ~ Máx: 03 (transmitido por código hexadecimal)

Data 00 : Frio 02 : Caliente
 01 : Flat 03 : Usuario

Confirmación

[u][][Set ID][][OK][Data][x]

16. Auto configurar (Comando: j u)

- ▶ Para ejecutar Auto configuración. (Sólo RGB-PC)

Transmisión

[j][u][][Set ID][][Data 0][Cr]

Mín: 00 ~ Máx: FF - Sin media.
(transmitido por código hexadecimal)

Confirmación

[u][][Set ID][][OK][Data][x]

17. Clave (Comando: m c)

- ▶ Para ejecutar el comando llave enviando código IR con RJ-12.

Transmisión

[m][c][][Set ID][][Data][Cr]

Data: Lista referencia IR (transmisión por código hexadecimal)

Confirmación

[c][][Set ID][][OK][Data][x]

Configuración del dispositivo de control externo; RJ12

Código clave

Código (Hexa)	Función	Nota
00	PR ▲	Botón R/C
01	PR ▼	Botón R/C
02	Vol ►	Botón R/C
03	Vol ◀	Botón R/C
08	Encendido / apagado	Botón R/C (alimentación)
C4	ENCENDIDO	Código IR discreto (Sólo Encendido)
C5	APAGADO	Código IR discreto (Sólo Apagado)
09	MUTE	Botón R/C
10~19	TECLAS DE NÚMEROS 0~9	Botón R/C
0E	Sleep	Botón R/C
43	Menú	Botón R/C
44	OK	Botón R/C
79	ARC	Botón R/C
4D	PSM	Botón R/C
52	SSM	Botón R/C
98	Fuente	Botón R/C
D6	TV	Código IR discreto (seleccionar entrada TV)
5A	AV	Código IR discreto (seleccionar entrada AV)
BF	Component	Código IR discreto (seleccionar entrada Componente)
C6	HDMI/DVI	Código IR discreto (seleccionar entrada HDMI/DVI)
D5	RGB	Código IR discreto (seleccionar entrada RGB)
76	ARC(4:3)	Código IR discreto (seleccionar entrada 4:3)
AF	ARC(ZOOM)	Código IR discreto (seleccionar entrada ZOOM)

Lista de comprobación para resolución de problemas

La operación no funciona con normalidad.	
El mando a distancia no funciona	<ul style="list-style-type: none"> • Verifique si hay algún objeto entre el producto y el mando a distancia que pueda interferir. • Ha insertado las pilas siguiendo la polaridad correcta (+ con +, - con -)? • El modo del mando a distancia está ajustado correctamente: TV, VCR, etc.? • Inserte pilas nuevas.
La unidad se apaga de forma repentina	<ul style="list-style-type: none"> • Ha configurado el temporizador? • Compruebe los ajustes de control de energía. Se ha interrumpido el suministro eléctrico • No hay ninguna emisora sintonizada con la opción de apagado automático activada.

La función de vídeo no funciona.	
No hay imagen ni sonido	<ul style="list-style-type: none"> • Compruebe que el producto está encendido. • Intente ver otro canal. El problema puede estar en la emisora. • Ha enchufado el cable de alimentación en la toma de corriente de la pared? • Compruebe la dirección y la ubicación de la antena. • Pruebe la toma de corriente de la pared, conecte otros aparatos que funcionen con cable de alimentación a la misma toma a la que estaba conectado el aparato.
La imagen tarda en aparecer tras encender el aparato	<ul style="list-style-type: none"> • Esto es normal, ya que la imagen aparece lentamente durante el proceso de arranque del aparato. Póngase en contacto con el centro de asistencia si la imagen no aparece transcurridos cinco minutos.
Apenas aparecen colores o la imagen es de mala calidad	<ul style="list-style-type: none"> • Ajuste la opción Color del menú. • Mantenga una distancia suficiente entre el producto y la videograbadora. • Intente ver otro canal. El problema puede estar en la emisora. • Están bien conectados los cables de vídeo? • Active cualquier función para restaurar la luminosidad de la imagen.
Aparecen barras horizontales/ verticales o la imagen tiembla	<ul style="list-style-type: none"> • Compruebe si existen interferencias locales producidas por otro electrodoméstico o herramienta de potencia.
Algunos canales se reciben con mala calidad	<ul style="list-style-type: none"> • La emisora puede estar experimentando problemas; sintonice otro canal. • La señal de la emisora es débil; vuelva a orientar la antena para recibir la señal. • Compruebe si hay otras posibles fuentes de interferencias.
La imagen se muestra con líneas o rayas	<ul style="list-style-type: none"> • Verifique la antena (cambie la dirección de la antena).

Lista de comprobación para resolución de problemas

La función de audio no funciona.	
Hay imagen pero no sonido	<ul style="list-style-type: none">• Pulse el botón VOL o VOLUME.• No hay sonido? Pulse el botón MUTE.• Intente ver otro canal. El problema puede estar en la emisora.• Están bien conectados los cables de audio?
No hay señal de salida en uno de los altavoces	<ul style="list-style-type: none">• Ajuste la opción Balance del menú.
Se aprecian ruidos extraños que provienen del interior del aparato	<ul style="list-style-type: none">• Los cambios provocados por la humedad y la temperatura pueden producir ruidos extraños al encender y apagar la unidad. Esto no implica ninguna avería.

Existe un problema en el modo PC. (Sólo se aplica al modo PC)	
La señal está fuera de rango.	<ul style="list-style-type: none">• Ajuste la resolución, la frecuencia horizontal o la frecuencia vertical.• Verifique la fuente de entrada.
Aparecen barras o rayas de fondo, ruido horizontal y distribución incorrecta	<ul style="list-style-type: none">• Ajuste la configuración automática o el reloj, la fase o la posición H/V.
El color de la pantalla no es estable o se muestra en un solo color	<ul style="list-style-type: none">• Compruebe el cable de señal.• Vuelva a instalar la tarjeta de vídeo del PC.

Especificaciones del producto

Entrada de alimentación Adaptador CA/CC Consumo de energía	16V $\overline{\text{---}}$ 3,2A LIEN CHANG LCA02 65W
Dimensiones (Ancho x Fondo x Alto)	487,0mm x 166,9mm x 404,0mm 19,2pulgadas x 6,6pulgadas x 15,9pulgadas
Peso (neto)	5,6kg (12,3libras)
Sistema de televisión	PAL/SECAM B/G/D/K, PAL I/II, SECAM L/L'
Cobertura de programas	VHF: E2 ~ E12, UHF: E21 ~ E69, CATV: S1 ~ S20, HYPER: S21 ~ S47
Impedancia de antena externa	75 Ω

* Las especificaciones mostradas arriba pueden cambiar sin previo aviso para mejorar la calidad.

NOTA

