



LCD-TELEVISIO

KÄYTTÖOHJE

MALLI : 20LS3R *



Lue laitteen mukana toimitettu **Information Manual** (Aloitusopas), ennen kuin tutustut tähän oppaaseen ja otat laitteen käyttöön.

Säilytä ne myöhempää tarvetta varten.

Kirjoita laitteen malli- ja sarjanumerot muistiin. Numerot löytyvät laitteen takana olevasta arvokilvestä, niistä on hyötyä jos teet laitetta koskevia tiedusteluja tai viet sen huoltoon.

Sisällysluettelo

Asennus	3
Näppäimet ja niiden toiminnot	5
Kaukosäädin	
Pari-tojen asennus / Etupaneeli / Takaosa	
Perustoiminnot	9
Päälle- ja pois-kytkentä	
Näyttövalikon kielen ja maan valitseminen	
Kuvaruutuvalikot	10
Valikon valinta / Ohjelmapaikan valinta	
Äänenvoimakkuuden säätö	
TV-kanavien viritys	11
Kanavien automaattiviritys	
Kanavien käsiviritys	
Ohjelmapaikkojen järjestäminen / Lempikanava	
Kanavataulukon haku	
Kuvan säätö	16
PSM (Picture Status Memory)	
Kuvan säätö	
CSM (tallennetut väriasetukset)	
XD toiminto / Cinema / Nollaus	
Äänen säätö	20
SSM (Sound Status Memory)	
Äänen säätö / Stereo/kaksikanavaääni	
NICAM-ään i/ Äänen ulostulon valinta	
AIKA-valikko	22
Kello / Päälle/pois-ajastin	
Automaattinen sammutus / Uniajastin	
Muut toiminnot	24
Lapsilukko / LED-valaistus / XD Demo	
TV-, AV- ja PC-tilat / Automaattinen AV-tila	
Teksti-TV	27
Teksti-TV päälle/pois	
Normaali teksti-TV / TOP-teksti	
Pikateksti / Teksti-TV:n erikoistoiminnot	
Lisälaitteiden liittäminen	29
Antenniliitin / Euroscart-liitin (VCR)	
DVD-sisääntuloliitännät	
DTV-liitännät	
PC-liitäntä	31
PC in -liitäntä	
PC-asetukset	
XGA-laajakuvatilan valitseminen	
Kuvasuhde	34
Ulkosen ohjauslaitteen asennus; RJ-12	35
Vianetsintä	40
Tuotteen tekniset tiedot	42

Asennus

Varoitus

Jalustan pohjassa on merkintä **WARNING HIGH-VOLTAGE – VAROITUS KORKEA JÄNNITE.**

Televisio kytkeminen

* Varoitus: Kytke televisio AC-muuntajaan, ennen kuin kytket television virtajohton pistorasiaan.

- Kytke antennikaapeli television antenniliitäntään.
- Kytke AC-muuntajan pistoke television virtaliitäntään.
- Kytke virtajohto ensin AC-muuntajaan ja sen jälkeen pistorasiaan.
- Käytä ainoastaan tässä käyttöoppaassa lueteltuja virtalähteitä.

Huomautus: Oma televisiosi voi olla hieman erilainen kuin tässä on kuvattu.

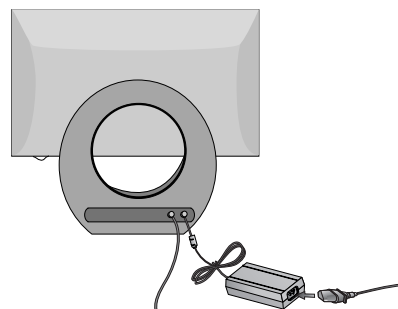

Näytön sijoittaminen

Säädä paneelin asento sopivaksi.

Huomautus: Älä jätä kättäsi (sormeasi) laitteen ja alustan väliin säätäessäsi ruudun kallistuskulmaa. Kätesi (sormesi) saattaa jäädä kiinni tai vahingoittua.

• Kallistuskulma

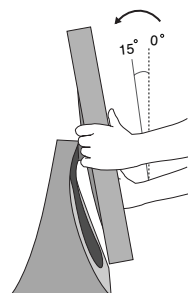

Sijainti

Sijoita televisio niin, ettei auringonvalo tai muu kirkas valo osu suoraan kuvaruudun pintaan. Televisio pitää suojata huolellisesti tärinältä, kosteudelta, pölyltä ja kuumuudelta. Varmista myös, että ilma pääsee vapaasti kiertämään television ympärillä. Älä peitä takapaneelissa olevia ilmanvaihtoaukkoja.

Jos aiot asentaa television seinään, kiinnitä sen takapaneeliin VESA-sovitin (lisävaruste).

Kun asennat television käyttäen seinäkiinnitystelinettä (lisävaruste), kiinnitä se huolellisesti, ettei televisio putoa.

Asennus

Kensington Security System -turvajärjestelmä

- Television takapaneelissa on Kensington Security System -liitäntä. Kytke Kensington Security Systemin kaapeli alla esitetyllä tavalla.
- Katso Kensington Security Systemin tarkemmat asennusohjeet turvajärjestelmän mukana toimitetusta ohjeista. Lisätietoja on Kensingtonin kotisivuilla osoitteessa <http://www.kensington.com>, Kensington myy kannettavien tietokoneiden, LCD-projektorien ja muiden kalliiden sähkölaitteiden turvajärjestelmiä.

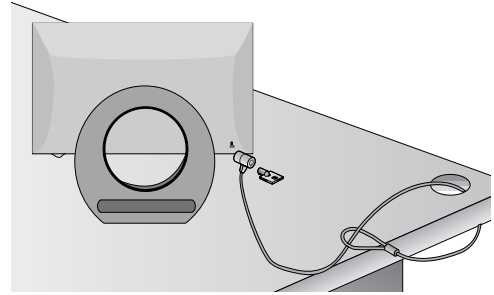

Huomautus:

- Kensington Security System on lisävaruste.

Huomautus:

- Jos televisio tuntuu villeältä, kuvaruudussa voi näkyä värinää virran kytkemisen jälkeen. Tämä on normaalia eikä merkki viasta.
- Kuvaruudussa saattaa olla viallisia pisteitä, jotka näkyvät punaisina, vihreinä tai sinisinä. Niillä ei kuitenkaan ole haitallista vaikutusta television suorituskykyyn.
- Vältä LCD-näytön koskettamista, äläkä paina sitä sormillasi kovin pitkään. Saatat siten aiheuttaa kuvaruutuun väliaikaisia vääristymiä.

Jalustan asentaminen

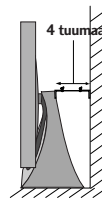
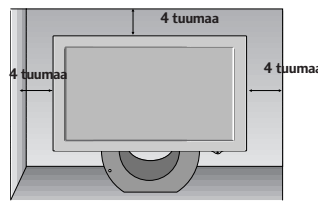
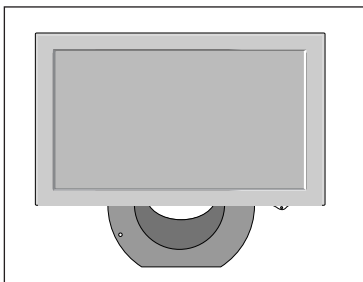

Jätä laitteen jokaisen sivun ja seinän väliin 10 cm tyhjää tilaa, jotta ilma pääsee kiertämään vapaasti.

Näppäimet ja niiden toiminnot

Laitteen kaikkia toimintoja voidaan ohjata kaukosäätimellä. Eräät toiminnot voidaan valita myös television yläpaneelin painikkeilla. Vain television mukana seuraava kaukosäädin toimii kyseisen mallin kanssa.

Kaukosäädin

Asenna paristot ennen kaukosäätimen käyttöönottoa. Katso ohjeet seuraavalta sivulta.

1. MUTE

Mykistää TV:n äänen ja palauttaa sen.

Paina **MUTE**-näppäintä. Ääni kytkeytyy pois ja symboli  tulee näkyviin.

Paina uudelleen **MUTE**, **◀ / ▶**-, **I/II**-, tai **SSM**-näppäintä äänen palauttamiseksi.

2. TV

palaa TV -tilaan.

Kytkee laitteen valmiustilasta päälle.

3. LIST

Näyttää kanavataulukon.

4. Q.VIEW

Kytkee aiemmin katsotun ohjelmapaikan.

Paina **Q.VIEW**-näppäintä valitaksesi viimeksi katsomasi ohjelma-paikan.

5. ▲ / ▼ (Kanava ylös/alas)

Valitsee kanavan tai valikon kohteen.

Kytkee laitteen valmiustilasta päälle.

◀ / ▶ (Äänenvoimakkuus alas/ylös)

Säätää äänenvoimakkuutta.

Säätää valikoiden asetuksia.

OK

Valinnan hyväksyminen tai valittuna olevan tilan näyttö.

6. NUMERONÄPPÄIMET

Kytkevät laitteen valmiustilasta päälle suoraan valitulle kanavalle tai valitsevat kanavan.

7. SSM (Sound Status Memory)

Palauttaa halutut äänen asetukset.

8. ARC

Vaihtaa kuvasuhteen.

9. SLEEP

Asettaa uniajastimen.

10. INPUT

Valitse etätoimintatila.

Kytkee laitteen valmiustilasta päälle.

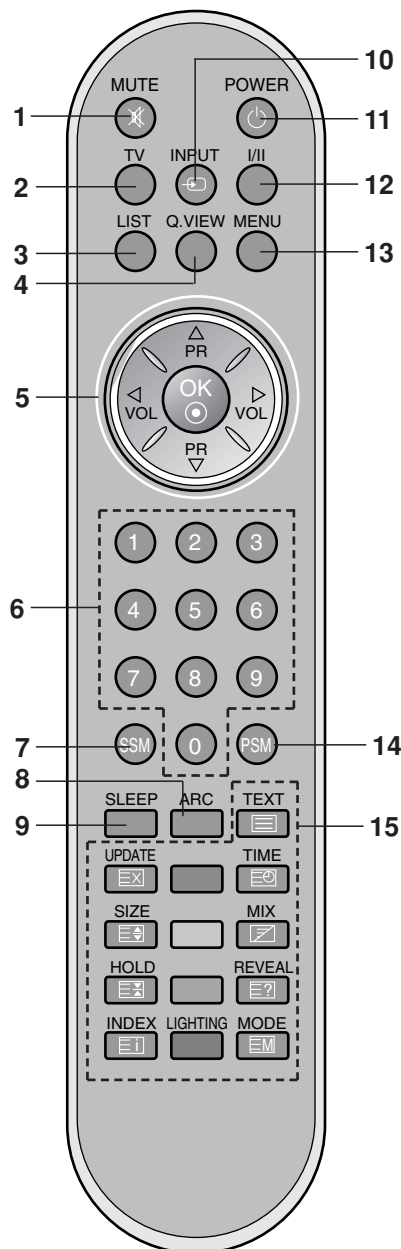

Näppäimet ja niiden toiminnot

11. POWER

Kytkee laitteen valmiustilasta päälle ja päinvastoin.

12. I/II

Valitsee kuunneltavan kielen kaksiäänilähetyksissä.

13. MENU

Valitsee valikkotoiminnot.

14. PSM (Picture Status Memory)

Palauttaa valitut kuvan oletusasetukset.

15. TEKSTI-TV NÄPPÄIMET

Näitä käytetään teksti-TV:n ohjaamiseen.

Katso lisätietoja kappaleesta Teksti-TV.

VÄRINÄPPÄIMET : Näitä näppäimiä käytetään teksti-TV:n ohjaamiseen (jos varusteena) ja muiden säätöjen tekemiseen.

* **LIGHTING (VALAISTUS)**: Paina valaistuspainiketta asettaaksesi LED valaistusvalikon.

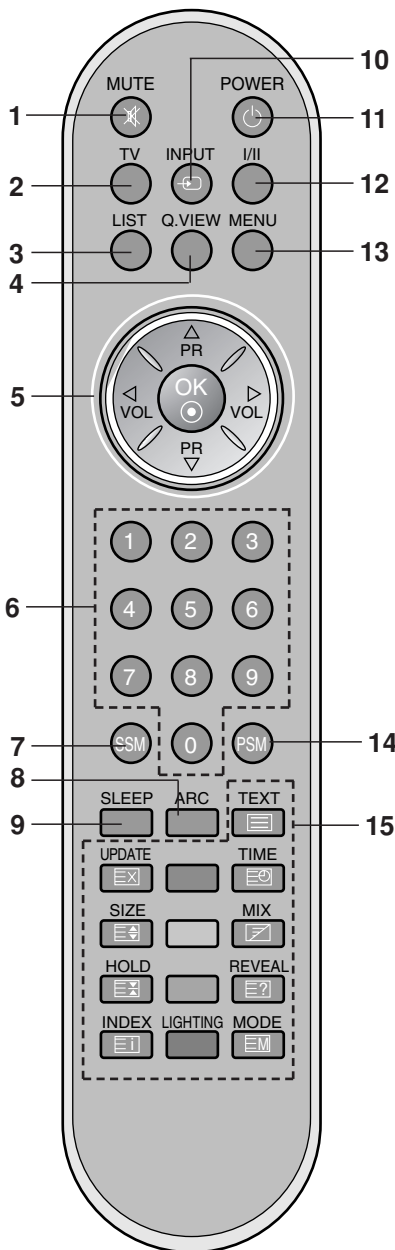

Paristojen asennus

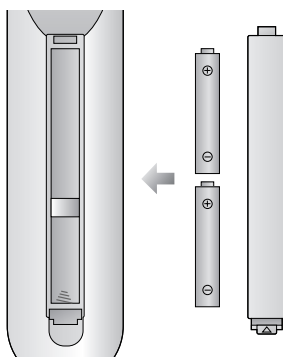

Kaukosäädintä varten tarvitaan kaksi AAA-paristoa. Avaa kaukosäätimen takana oleva paristokotelon kansi ja asenna paristot paristokotelossa olevien napaisuusmerkkien mukaisesti (+ ja -).

Huom : Paristojen vuotamisen estämiseksi poista paristot aina, jos kaukosäädintä ei aiota käyttää pidempään aikaan.

Näppäimet ja niiden toiminnot

Etupaneeli

20LS3R*

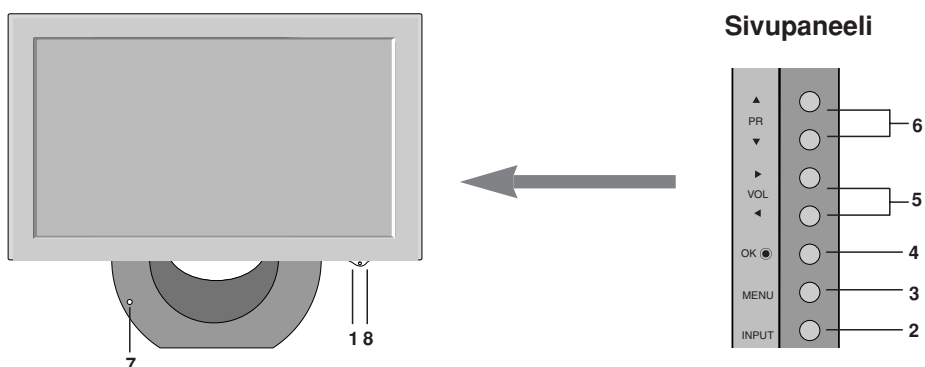

- 1. PÄÄLLÄ/POIS (⏻ / I)**
Kytkee laitteen valmiustilasta päälle ja päinvastoin.
- 2. INPUT**
Valitse etätoimintatila.
Kytkee laitteen valmiustilasta päälle.
- 3. MENU**
Valitsee valikon.
- 4. OK**
Valinnan hyväksyminen tai valittuna olevan tilan näyttö.
- 5. ◀ / ▶ (Äänenvoimakkuus alas/ylös)**
Säätää äänenvoimakkuutta.
Säätää valikoiden asetuksia.
- 6. ▲ / ▼ (Kanava ylös/alas)**
Valitsee kanavan tai valikon kohteen.
Kytkee laitteen valmiustilasta päälle.
- 7. KAUKOSÄÄTIMEN VASTAANOTIN**
- 8. VIRRRAN MERKKIVALO**
Palaa punaisena valmiustilassa.
Palaa vihreänä, kun virta on kytketty.

Näppäimet ja niiden toiminnot

Takaosa

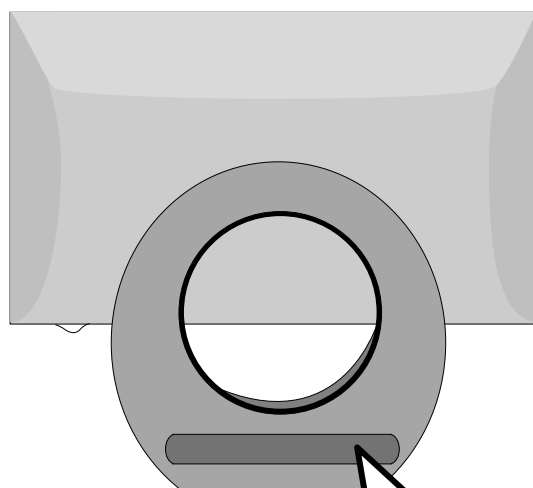

20LS3R*

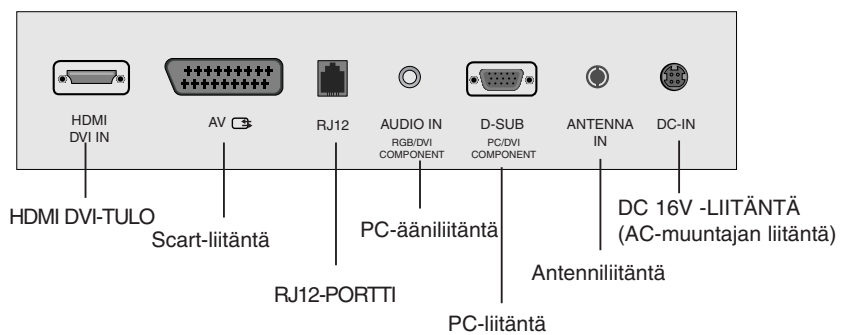

Perustoiminnot

Päälle- ja poiskytkentä

1. Paina kaukosäätimen **POWER**, ▲ / ▼-, **TV**-, **INPUT**- tai numeronäppäimiä laitteen kytkemiseksi päälle.
2. Paina **POWER**-näppäintä sammuttaaksesi laitteen valmiustilaan.
3. Paina päävirtakytkintä virran katkaisemiseksi kokonaan.

Huom : Jos pistotulppa irrotetaan pistorasiasta TV:n ollessa päällä, laite kytkeytyy takaisin päälle, kun pistotulppa kytketään takaisin.

Näyttövalikon kielen ja maan valitseminen

Asennusoppaan valikko tulee näkyviin, kun TV käynnistetään ensimmäisen kerran.

1. Valitse haluamasi kieli painamalla ▲ / ▼ / ◀ / ▶-painiketta ja sitten **OK**-painiketta.
2. Valitse haluamasi maa painamalla ▲ / ▼ / ◀ / ▶-painiketta ja sitten **OK**-painiketta.

* Jos haluat muuttaa kielen tai maan

1. Paina **MENU**-näppäintä ja sen paina ▲ / ▼-näppäintä ja valitse **ERITYISASETUKSET**-valikon.
2. Paina ▶-näppäintä ja sen paina ▲ / ▼-näppäintä valitaksesi kohdan **Kieli(Language)**. Kuvaruudulle tulevien valikoiden kieli voidaan valita.
Paina ▶-näppäintä ja sen paina ▲ / ▼-näppäintä valitaksesi kohdan **Land**.
3. Valitse haluamasi kieli tai maa painamalla ▶-painiketta ja sitten ▲ / ▼ / ◀ / ▶-painiketta.
4. Paina **OK**-näppäintä.
5. Voit palata normaaliin televisionkatselutilaan painamalla **MENU**-painiketta toistuvasti.

Huom :

- a. Ellet lopeta **Asennusopas** -asetusta painamalla **MENU**-näppäintä tai odota kuvaruutunäytön (OSD – On Screen Display) aikakatkaisua, se tulee aina näkyviin kytkettäessä laiteeseen virta.
- b. Jos valitset väärän maavaihtoehdon, teksti-TV ei ehkä näy oikein ruudulla, ja sen toiminnassa saattaa esiintyä virheitä.
- c. Heprea lisätään **Asennusopas Land** niiden maiden mukaisesti, joissa käytetään heprean kieltä.

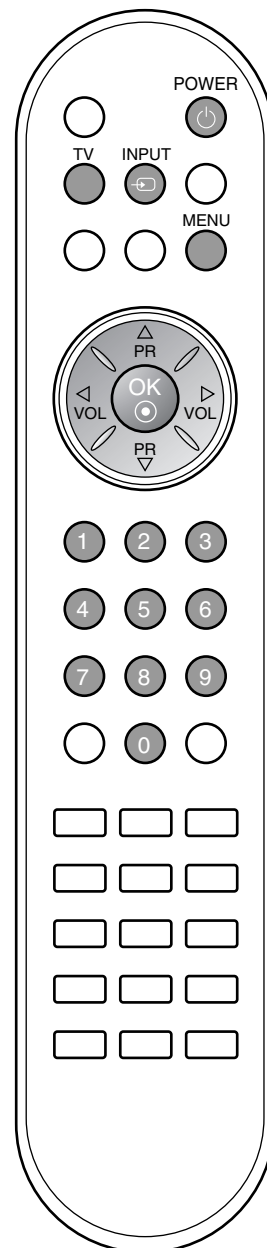

Kuvaruutuvalikot

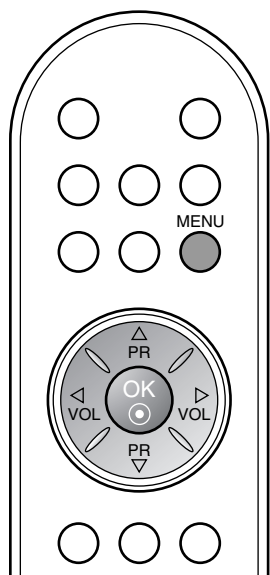

Valikon valinta

1. Paina **MENU**-näppäintä ja sen paina ▲ / ▼-näppäintä toistuvasti löytääksesi tarvittavan valikon.
2. Paina ►-näppäintä ja sen paina ▲ / ▼ -näppäintä valitaksesi haluamasi valikkokohtan.
3. Ali- ja pudotusvalikkojen asetuksia voi muuttaa ◀ / ▶-näppäimillä.
Ylöspäin valikkojen välillä pääset painamalla **OK**-näppäintä ja alaspäin pääset painamalla **MENU**-näppäintä.

Huom :

- a. Valikot eivät toimi teksti-TV -tilassa.
- b. Joissakin malleissa kohtaa **Kieli (Language)** search ei näy.

Ohjelmapaikan valinta

Voit selata ohjelmapaikkoja ▲ / ▼- tai numeronäppäimillä.

Äänenvoimakkuuden säätö

Paina ◀ / ▶- näppäintä äänenvoimakkuuden säätämiseksi.

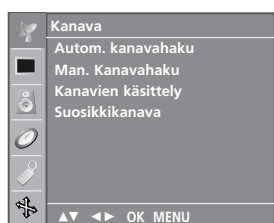

KANAVA-valikko

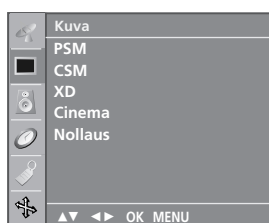

KUVA-valikko



ÄÄNI-valikko



NÄYTTÖ-valikko



ERITYISASETUKSET-valikko



AIKA-valikko



TV-kanavien viritys

Tähän televisioon voidaan tallentaa jopa 100 TV-kanavaa (0-99). Kun olet kerran tallentanut kanavat, voit selata niitä ▲ / ▼-näppäimillä tai numeronäppäimillä. Kanavat voidaan virittää ohjelma- paikkoihin joko automaattisesti tai käsin.

Kanavien automaattiviritys

Tällä menetelmällä voidaan tallentaa kaikki vastaanottokelpoiset kanavat. Suosittelemme, että käytät automaattiviritystä TV:n käyttöönoton yhteydessä.

1. Paina **MENU**-näppäintä ja sitten ▲ / ▼-näppäintä valitaksesi **Kanava**-valikon.
2. Paina ►-näppäintä ja sen Paina ▲ / ▼-näppäintä ja valitse **Autom. kanavahaku**.



3. Paina ►-näppäintä. Valitse TV-järjestelmä ►-painikkeella ja paina sitten **Järjestelmä** ▲ / ▼-painiketta ;
BG : PAL B/G, SECAM B/G (Eurooppa/Itä-Eurooppa)
I : PAL I/II (UK / Irlanti)
DK : PAL D/K, SECAM D/K (Itä-Eurooppa)
L : SECAM L/L' (Ranska)
4. Paina **OK**-näppäintä.
5. Paina ▲ / ▼-näppäintä ja valitse **Tallenna**.
6. Valitse aloittava ohjelmapaikan numero ◀ / ▶-näppäimellä tai numeronäppäimillä. Alle 10:n olevien numeroiden eteen lisätään '0', esim. 5 on siis '05'.
7. Paina **OK**-näppäintä.
8. Paina ▲ / ▼-näppäintä ja valitse **Haku**.

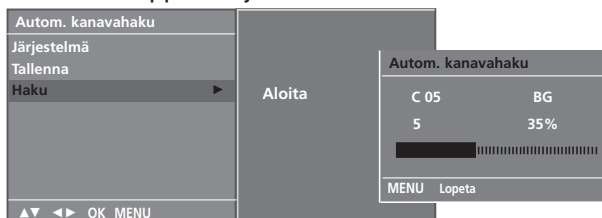

9. Paina ►-käynnistääksesi automaattivirityksen. Kaikki alueella näkyvät TV-kanavat tallennetaan. Automaattiviritys lopetetaan painamalla **MENU**-näppäintä. Kun automaattiviritys on valmis, **Kanavien käsittely**-valikko ilmestyy kuvaruudulle. Katso Ohjelmapaikkojen järjestäminen - kappaletta tallennettujen kanavien järjestämiseksi.
10. Voit palata normaaliin televisionkatselutilaan painamalla **MENU**-painiketta toistuvasti.

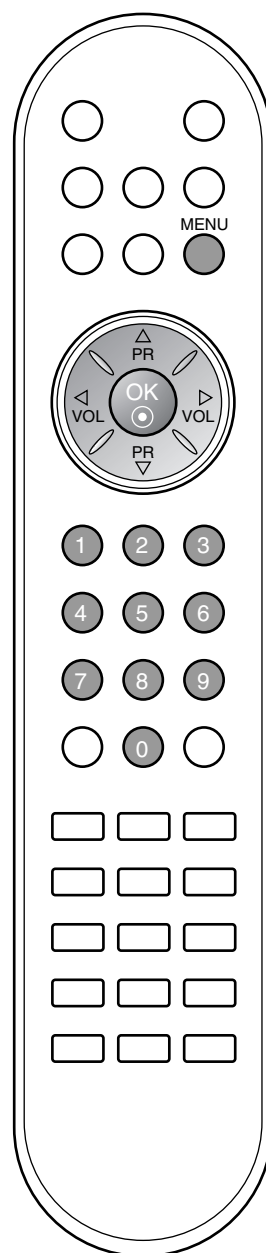

TV-kanavien viritys

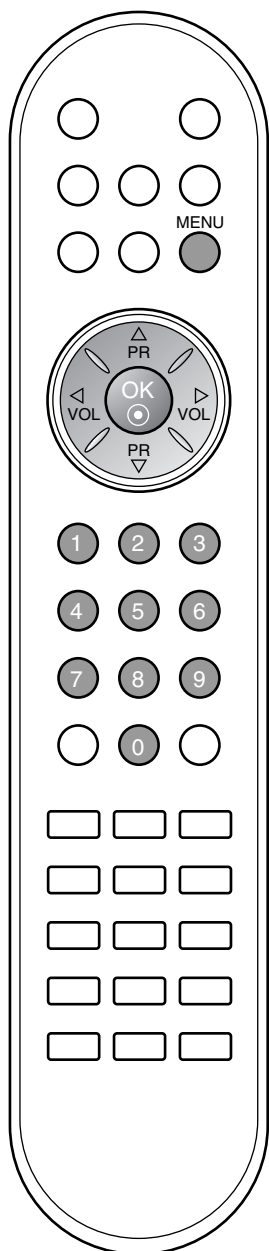

Kanavien käsiviritys

Kanavien käsiviritys mahdollistaa kanavien virittämisen ja niiden järjestämisen haluttuun järjestykseen käsin. Voit myös antaa jokaiselle kanavapaikalle viisimerkkisen nimen.

1. Paina **MENU**-näppäintä ja sitten **▲** / **▼**-näppäintä valitaksesi **Kanava**-valikon.
2. Paina **▶**-näppäintä ja sen paina **▲** / **▼**-näppäintä ja valitse **Man. Kanavahaku**.
3. Paina **▶**-näppäintä ja sen paina **▲** / **▼**-näppäintä ja valitse **Tallennus**.



4. Valitse haluamasi ohjelmapaikan numero (0–99) **◀** / **▶**-näppäimellä tai **NUMERO**-näppäimillä **Tallennus**-valikosta. Alle 10:n olevien numeroiden eteen lisätään '0', esim. 5 on siis '05'.
5. Paina **OK**-näppäintä.
6. Paina **▲** / **▼**-näppäintä ja valitse **Järjestelmä**.
7. Valitse TV-järjestelmä **▶**-painikkeella ja paina sitten **Järjestelmä**-valikon **◀** / **▶**-painiketta ;
BG : PAL B/G, SECAM B/G (Eurooppa/Itä-Eurooppa)
I : PAL I/II (UK / Irlanti)
DK : PAL D/K, SECAM D/K (Itä-Eurooppa)
L : SECAM L/L' (Ranska)
8. Paina **OK**-näppäintä.
9. Paina **▲** / **▼**-näppäintä ja valitse **Taajuuskaista**.
10. Paina **▶**-painiketta ja valitse sitten **Taajuuskaista**-valikosta **VHF/UHF** tai **Kaapeli** painamalla **▲** / **▼**-painiketta.
11. Paina **OK**-näppäintä.
12. Paina **▲** / **▼**-näppäintä ja valitse **Kanava**.
13. Voit valita haluamasi ohjelman numeron **◀** / **▶** -painikkeella tai numeropainikkeilla.
14. Paina **OK**-näppäintä.
15. Paina **▲** / **▼**-näppäintä ja valitse **Haku**.
16. Jatka avattavan **Haku**-valikon selaamista painamalla **▶** -painiketta ja sitten **◀** / **▶**-painiketta. Kun kanava löytyy, etsintä pysähtyy. Haku pysähtyy, kun kanava löytyy.
17. Paina **OK** tallentaaksesi kanavan.
18. Seuraavan kanavan tallentamiseksi toista kohdat 3 - 17.



19. Voit palata normaaliin televisionkatselutilaan painamalla **MENU**-painiketta toistuvasti.

TV-kanavien viritys

Nimen antaminen kanavalle

1. Toista vaiheet 1 - 2 kohdasta "Kanavien käsiviritys".
2. Paina ►-näppäintä ja sen paina ▲ / ▼-näppäintä ja valitse **Nimi**.
3. Paina ►-näppäintä ja sen paina ▲ / ▼-näppäintä. Voit käyttää merkkejä tyhjä, + ja - sekä numeroita 0 - 9 ja kirjaimia A - Z. Nimen enimmäispituus on viisi merkkiä. ◀-näppäimellä pääset vastakkaiseen suuntaan.
4. Siirry seuraavaan kohtaan painamalla ◀ / ► ja valitse toinen merkki samoin kuin edellä, jne.
5. Paina **OK** tallentaaksesi kanavan.
6. Voit palata normaaliin televisionkatselutilaan painamalla **MENU**-painiketta toistuvasti.



Hienoviritys

Hienoviritys on yleensä tarpeen vain silloin, kun kuvanlaatu on heikko.

1. Toista kohdan "Manuaalinen ohjelmanhaku" vaiheet 1 ja 2.
 2. Valitse **Hienosäätö** painamalla ►-painiketta ja sitten ▲ / ▼ -painikkeita.
 3. Paina ►-painiketta.
 4. Säädä kuva ja ääni mahdollisimman hyvälaatuisiksi **Hienosäätö** -valikon ◀ / ► -painikkeilla.
 5. Paina **OK**-painiketta.
 6. Voit palata normaaliin televisionkatselutilaan painamalla **MENU**-painiketta toistuvasti.
- Hienoviritetyn ohjelman numero näkyy ohjelmaa valittaessa oranssina.

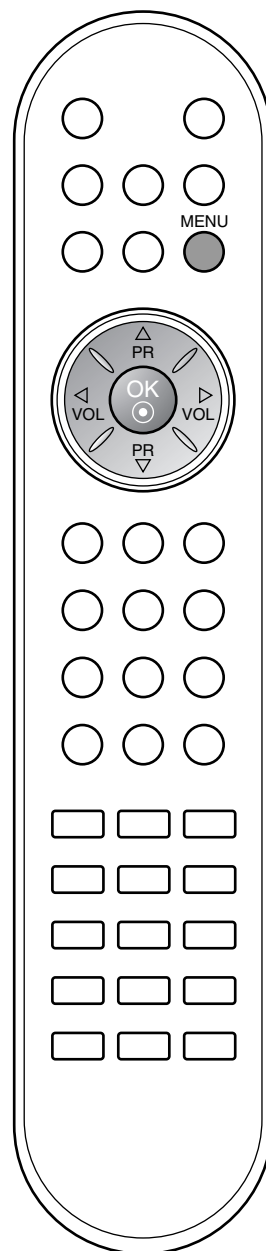

TV-kanavien viritys

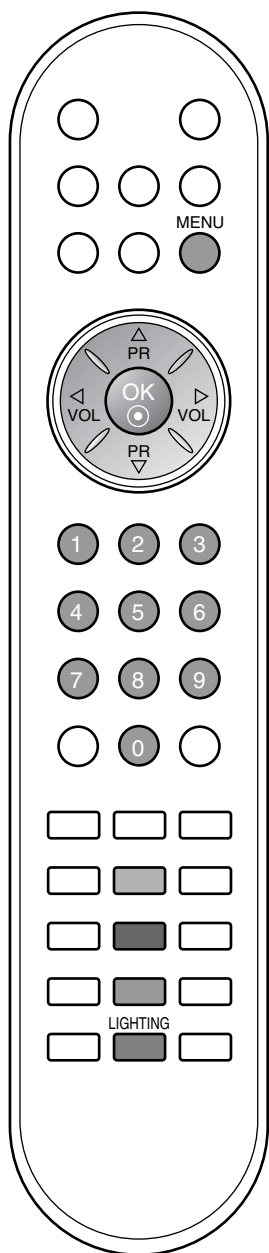

Ohjelmapaikkojen järjestäminen

Tällä toiminnolla voit poistaa tai ohittaa tallennettua kanavia. Voit myös siirtää kanavia eri ohjelmapaikkoihin tai lisätä tyhjän kanavan valittuun ohjelmapaikkaan.

1. Paina **MENU**-näppäintä ja sitten **▲ / ▼**-näppäintä valitaksesi **Kanava**-valikon.
2. Paina **▶**-näppäintä ja sen paina **▲ / ▼** -näppäintä ja valitse **Kanavien käsittely**.
3. Paina **▶**-näppäintä nähdäksesi **Kanavien käsittely**-valikon.

Kanavien käsittely			
0	C	03	5 S 69
1	BLN	03	6 S 17
2	C	12	7 S 22
3	S	66	8 C 09
4	S	67	9 C 11
● Poista		● Kopioi	
● Siirrä		● Ohita	
▲▼◀▶ OK MENU			

Kanavan poistaminen

1. Valitse poistettava kanava **▲ / ▼** tai **◀ / ▶**-näppäimillä.
2. Paina **PUNAISTA** näppäintä kahdesti. Valittu kanava poistetaan ja kaikki sen jälkeen tulevat kanavat siirtyvät pykälän ylöspäin.

Kanavien käsittely			
0	C	03	5 S 69
1	BLN	03	6 S 17
2	C	12	7 S 22
3	S	66	8 C 09
4	S	67	9 C 11
● Poista			
MENU			

Kanavan kopiointi

1. Valitse kopioitava kanava **▲ / ▼** tai **◀ / ▶**-näppäimillä.
2. Paina **VIHREÄÄ** näppäintä. Kaikki seuraavat kanavat siirtyvät pykälän alapäin.

Kanavan siirtäminen

1. Valitse siirrettävä kanava **▲ / ▼** tai **◀ / ▶**-näppäimillä.
2. Paina **KELTAISTA** näppäintä.
3. Siirrä kanava haluttuun ohjelmapaikkaan **▲ / ▼** tai **◀ / ▶**-näppäimellä.
4. Paina **KELTAISTA** näppäintä uudelleen toiminnon suorittamiseksi.

Ohjelmapaikan ohittaminen

1. Valitse ohitettava ohjelmapaikka **▲ / ▼** tai **◀ / ▶**-näppäimillä.
2. Paina **SINISTÄ** näppäintä. Ohitettava ohjelmapaikka muuttuu siniseksi.
3. Paina **SINISTÄ** näppäintä uudelleen ohitetun ohjelmapaikan vapauttamiseksi. Kun ohjelmapaikka on ohitettu, sitä ei voi valita **▲ / ▼**-näppäimellä kanavien normaalin selaamisen aikana. Jos haluat valita ohitetun ohjelmapaikan, anna sen numero suoraan numeronäppäimillä tai valitse se ohjelmapaikkojen järjestelyvalikon tai kanavataulukon kautta.

Voit palata normaaliin televisionkatselutilaan painamalla **MENU** -painiketta toistuvasti.

TV-kanavien viritys

Lempikanava

Tällä toiminnolla voit valita lempikanavasi suoraan.

1. Paina **MENU**-näppäintä ja sitten **▲** / **▼**-näppäintä valitaksesi **Kanava**-valikon.
2. Paina **▶**-näppäintä ja sen paina **▲** / **▼**-näppäintä ja valitse **Suosikkikanava**.

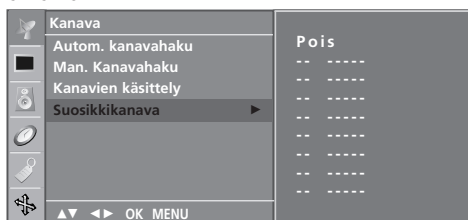

3. Paina **▶**-näppäintä ja sen paina **▲** / **▼**-näppäintä ja valitse **Päällä** tai **Pois**.
4. Paina **▲** / **▼**-näppäintä ja valitse **-- -----**.
5. Valitse haluamasi kanava **◀** / **▶**-näppäintä.
6. Seuraavan kanavan tallentamiseksi toista kohdat 4 - 5. Voit tallentaa jopa 8 kanavaa.
7. Voit palata normaaliin televisionkatselutilaan painamalla **MENU**-painiketta toistuvasti.

Voit valita tallennettuja suosikkikanavia painamalla toistuvasti **KELTAISTA** painiketta, kun valittuna on **Päällä**. Voit valita aiempia kanavia painamalla toistuvasti **KELTAISTA** painiketta, kun valittuna on **Pois**.

Kanavataulukon haku

Voit tarkistaa tallennetut kanavat katsomalla kanavataulukkoa.

Kanavataulukon katselu

Paina **LIST**-näppäintä nähdäksesi **Programme table** -valikon. Kanavataulukko tulee näkyviin. Yksi taulukon sivu sisältää kymmenen ohjelmapaikkaa, alla olevan kuvan mukaisesti.

Kanavalista					
0	C	03	5	S	69
1	BLN	03	6	S	17
2	C	12	7	S	22
3	S	66	8	C	09
4	S	67	9	C	11

Huom :

- a. Saatat löytää muutamia sinisenä näkyviä kanavia. Ne ohitetaan automaattisesti automaattivirityksen tai ohjelmapaikkojen muokkauksen yhteydessä.
- b. Jotkut kanavat näkyvät ohjelmataulukossa numerolla. Niille ei ole annettu kanavan nimeä.

Kanavan valinta kanavataulukosta

Valitse kanava **▲** / **▼** tai **◀** / **▶**-näppäimillä. Paina sitten **OK** -näppäintä. TV siirtyy valitulle kanavalle.

Kanavataulukon selaaminen

Kanavataulukossa on 10 sivua, joista saadaan yhteensä 100 kanavaa.

▲ / **▼** tai **◀** / **▶**-näppäimen painaminen toistuvasti vaihtaa sivun.

Paina **MENU**-näppäintä palataksesi normaaliin katseluun.

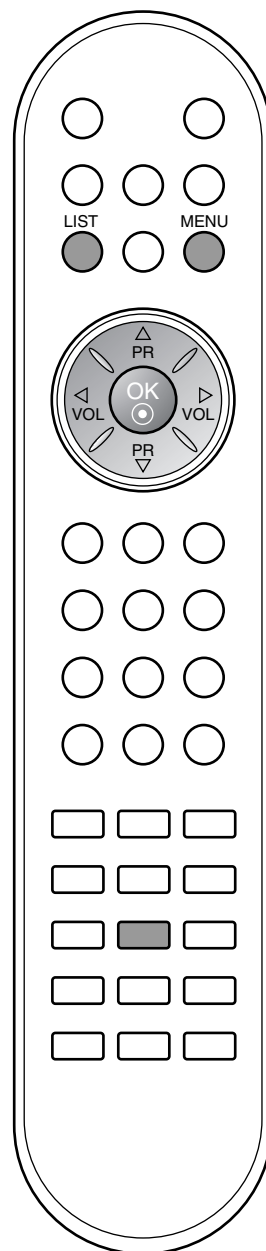

Kuvan säätö

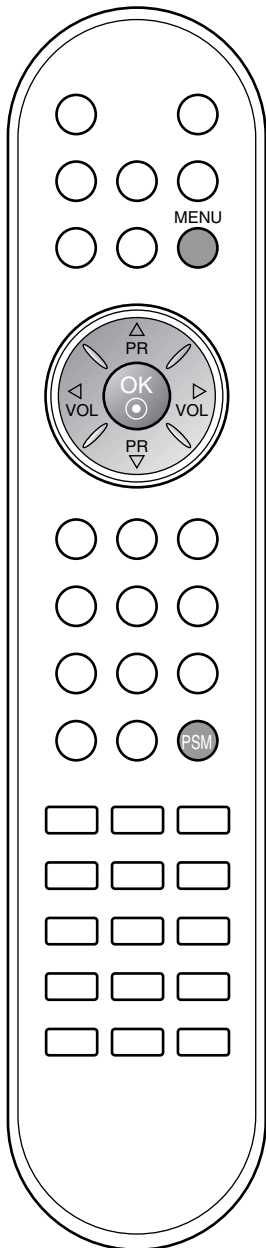
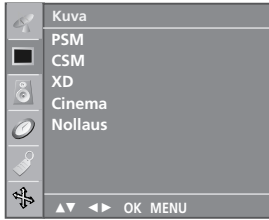

PSM (Picture Status Memory)

1. Paina **MENU**-näppäintä ja sen paina ▲ / ▼-näppäintä ja valitse **Kuva**-valikon.
2. Paina ►-näppäintä ja sen paina ▲ / ▼-näppäintä ja valitse **PSM**.
3. Paina ►-näppäintä ja sitten ▲ / ▼-näppäintä valitaksesi kuva-asetukset **PSM**-pudotusvalikosta.
4. Paina **OK**-näppäintä.

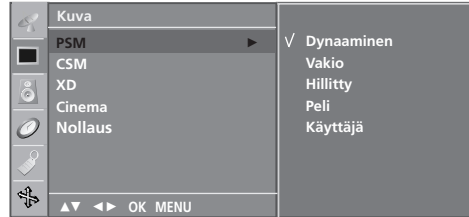

5. Voit palata normaaliin televisionkatselutilaan painamalla **MENU**-painiketta toistuvasti.

Voit valita haluamasi kuva-asetukset (**Dynaaminen**, **Vakio**, **Hillitty**, **Peli** tai **Käyttäjä**) myös kaukosäätimen **PSM**-näppäimellä. Kuva-asetukset **Dynaaminen**, **Vakio**, **Hillitty**, ja **Peli** on ohjelmoitu tehtaalla eikä niitä voi muuttaa.

Kuvan säätö

Voit säätää kuvan kontrastia, kirkkautta, värikylläisyyttä, terävyyttä, Värisävy haluamallasi tavalla.

1. Paina **MENU**-näppäintä ja sen paina ▲ / ▼-näppäintä ja valitse **Kuva**-valikon.
2. Paina ►-näppäintä ja sen paina ▲ / ▼-näppäintä ja valitse **PSM**.
3. Paina ►-näppäintä ja sen paina ▲ / ▼-näppäintä ja valitse **Käyttäjä**.
4. Paina ►-painiketta ja valitse haluamasi asetus ▲ / ▼-painikkeella.
5. Paina ►-painiketta ja muuta asetuksen arvoa ◀ / ▶-painikkeella.

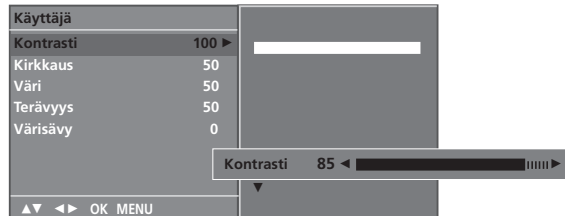

6. Voit palata normaaliin televisionkatselutilaan painamalla **MENU**-painiketta toistuvasti.

Kuvan säätö

CSM (tallennetut väriasetukset)

Esimääritettyjen väriasetusten valinta.

1. Paina **MENU**-näppäintä ja sen paina ▲ / ▼-näppäintä ja valitse **Kuva**-valikon.
2. Paina ►-näppäintä ja sen paina ▲ / ▼-näppäintä ja valitse **CSM**.

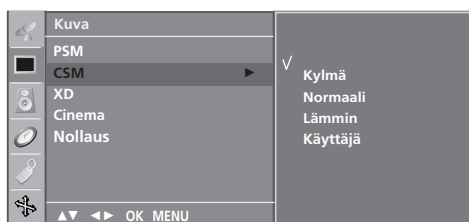

3. Paina ►-painiketta ja valitse sitten ▲ / ▼-painikkeella **CSM**-valikosta väriasetus: **Kylmä**, **Normaali**, **Lämmin** tai **Käyttäjä (Punainen, Vihreä, Sininen)**.
4. Paina **OK**-näppäintä.
5. Voit palata normaaliin televisionkatselutilaan painamalla **MENU**-painiketta toistuvasti.

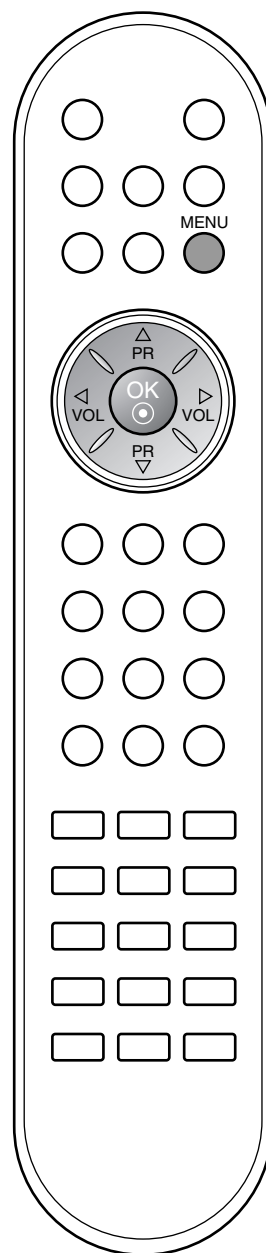

Kuvan säätö

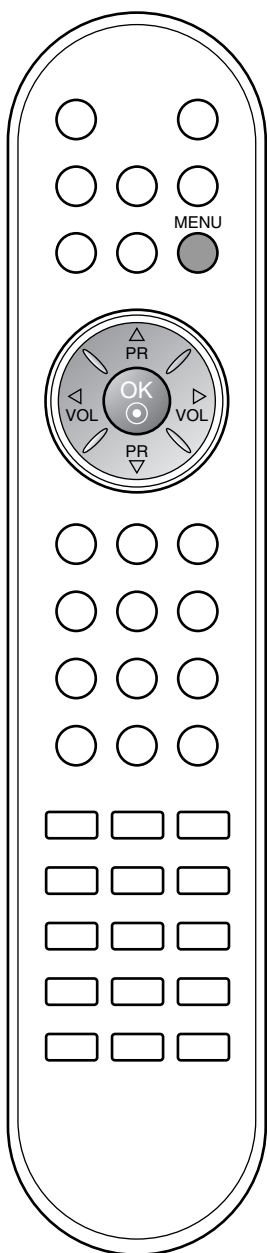
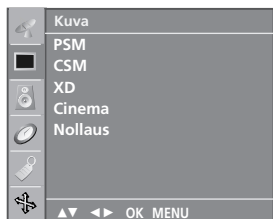

XD toiminto

XD on LG Electronic -yhtiön ainutlaatuinen kuvanparannustekniikka, joka käsittelee HD (teräväpiirto) -lähteestä tulevan signaalin digitaalilla signaalinkäsittelyalgoritmeilla.

1. Paina **MENU**-näppäintä ja sen paina **▲** / **▼**-näppäintä ja valitse **Kuva**-valikon.
2. Paina **▶**-näppäintä ja sen paina **▲** / **▼**-näppäintä ja valitse **XD**.
3. Paina **▶**-painiketta ja **▲** / **▼**-painiketta. Valitse **Automaattinen** tai **Manuaalinen**.

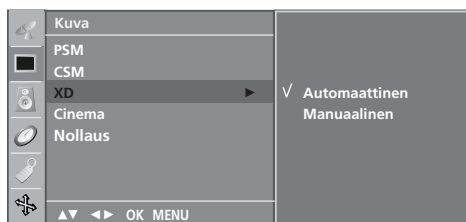

4. Paina **OK**-näppäintä.
5. Voit palata normaaliin televisionkatselutilaan painamalla **MENU**-painiketta toistuvasti.

Manuaalinen -vaihtoehdon valitseminen

Tämä valikko tulee käyttöön, kun **PSM**-asetukseksi valitaan **Käyttäjä**.

1. Paina **▶**-näppäintä ja sen paina **▲** / **▼**-näppäintä ja valitse **XD kontrasti**, **XD Väri** tai **XD NR**.
2. Paina **▶**-näppäintä ja sen paina **▲** / **▼**-näppäintä ja valitse **Päällä** tai **Pois**.
3. Voit palata normaaliin televisionkatselutilaan painamalla **MENU**-painiketta toistuvasti.

XD kontrasti : Kontrastiksi valitaan automaattisesti paras asetus heijastuksen kirkkauden mukaan.

XD Väri : Heijastuksen värit säädetään automaattisesti mahdollisimman luonnollisiksi.

XD NR : Kohinaa poistetaan niin paljon, että alkuperäinen kuva ei häiriinny.



Huomautus: XD NR ei ole käytettävissä tyypeillä Component, RGB, HDMI.

Kuvan säätö

Cinema

Televiisiokuva säädetään mahdollisimman sopivaksi elokuvien katsomista varten.

1. Paina **MENU**-näppäintä ja sen paina ▲ / ▼-näppäintä ja valitse **Kuva**-valikon.
2. Paina ►-näppäintä ja sen paina ▲ / ▼-näppäintä ja valitse **Cinema**.
3. Paina ►-näppäintä ja sen paina ▲ / ▼-näppäintä ja valitse **Päällä** tai **Pois**.



4. Voit palata normaaliin televisionkatselutilaan painamalla **MENU**-painiketta toistuvasti.

Huomautus: Tämä ominaisuus ei ole käytettävissä tyypeillä TV, AV, Component.

Nollaus

Palauttaa **PSM, CSM, XD, Nollaus**-asetukset tehdasasetuksiksi.

1. Paina **MENU**-näppäintä ja sen paina ▲ / ▼-näppäintä ja valitse **Kuva**-valikon.
2. Paina ►-näppäintä ja sen paina ▲ / ▼-näppäintä ja valitse **Nollaus**.
3. ►-painikkeella voit palauttaa muutetun arvon oletusarvon mukaiseksi.

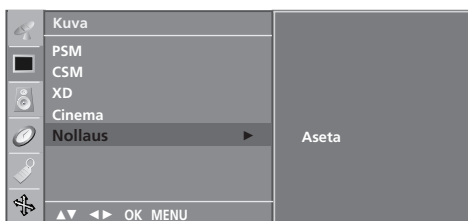

4. Voit palata normaaliin televisionkatselutilaan painamalla **MENU**-painiketta toistuvasti.

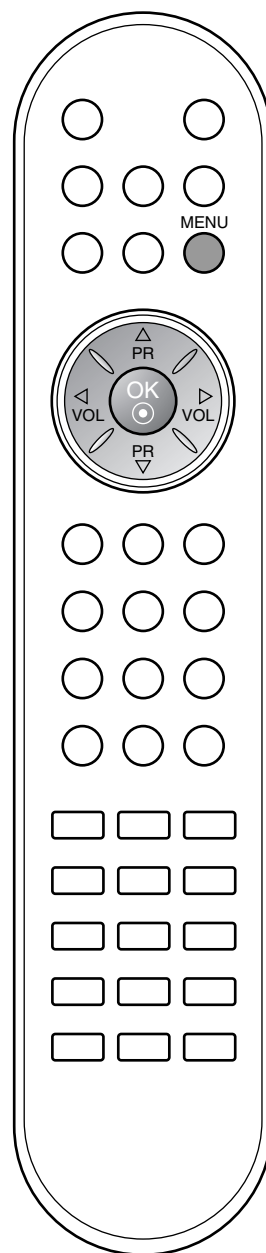

Äänen säätö



SSM (Sound Status Memory)

Voit valita haluamasi ääniasetuksen : Flat, Musiikki, Elokuva tai puhe. Voit myös säätää äänen taajuusalueita ekvalisaattorilla.

1. Paina **MENU**-näppäintä ja sen paina **▲** / **▼**-näppäintä ja valitse **Ääni**-valikon.



2. Paina **▶**-näppäintä ja sen paina **▲** / **▼**-näppäintä ja valitse **SSM**.
3. Paina **▶**-näppäintä ja sitten **▲** / **▼**-näppäintä valitaksesi ääniasetuksen **SSM**-valikosta.

Äänen taajuuden säätö

- a. Paina **OK**-näppäintä ollessasi **Käyttäjä**-valikossa.
- b. Valitse haluamasi taajuuskaista **◀** / **▶**-näppäimellä.
- c. Tee säätö **▲** / **▼**-näppäimellä.
- d. Paina **OK** tallentaaksesi äänen säädöt nimellä **Käyttäjä**.



4. Voit palata normaaliin televisionkatselutilaan painamalla **MENU**-painiketta toistuvasti.

Voit valita haluamasi ääniasetukset (**Flat**, **Musiikki**, **Elokuva**, **Urheilu** tai **Käyttäjä**) myös kaukosäätimen **SSM**-näppäimellä. Äänen asetukset **Flat**, **Musiikki**, **Elokuva** ja **Urheilu** ohjelmoitu tehtaalla eikä niitä voi muuttaa.

Huom : Jos painat **SSM**-näppäintä tehtyysi asetukset **Käyttäjä**-alivalikot, näyttö **Käyttäjä** tulee automaattisesti näkyviin, vaikka olisit valinnut jonkin tehdasasetuksista: **Flat**, **Musiikki**, **Elokuva** tai **Urheilu**.

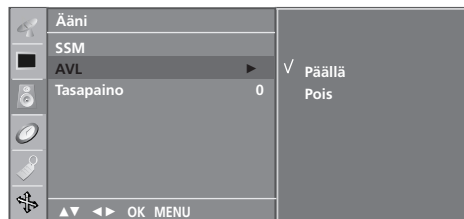

Äänen säätö

Voit säätää balanssia tai kytkeä AVL-toiminnon päälle (Auto Volume Leveler). AVL pitää äänenvoimakkuuden samalla tasolla automaattisesti kanavan vaihdosta huolimatta.

1. Paina **MENU**-näppäintä ja sen paina **▲** / **▼**-näppäintä ja valitse **Sound**-valikon.
2. Paina **▶**-näppäintä ja sitten **▲** / **▼**-näppäintä valitaksesi haluamasi valikkokohdan : **AVL** tai **Kanavatasapaino**.
3. Tee haluamasi säädöt valikoissa **◀** / **▶**, **▲** / **▼** ja sen paina **OK**-näppäintä.
4. Voit palata normaaliin televisionkatselutilaan painamalla **MENU**-painiketta toistuvasti.

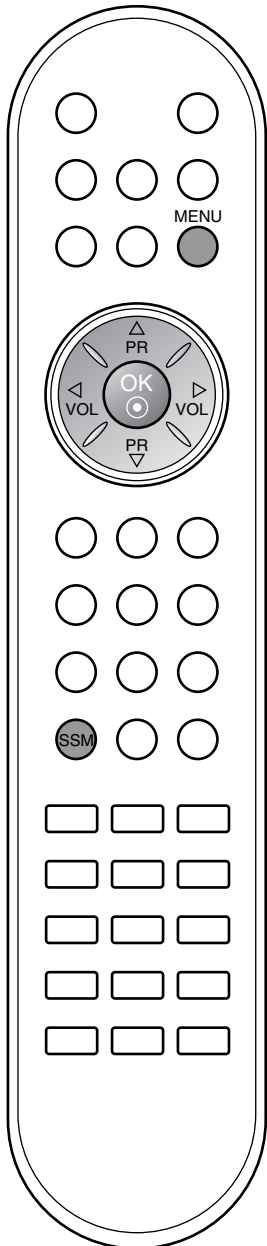

Äänen säätö

Stereo / kaksikanavaääni

Kun valitse jonkin ohjelmapaikan, kuvaruudulle tulee kanavapaikan numeron ja kanavatunnuksen jälkeen tieto kanavan lähettämästä äänisignaalista.

Lähetys	Kuvaruutunäyttö
Mono	MONO
Stereo	STEREO
Kaksiääni	DUAL I

Monoäänien valitseminen

Jos stereoääni kuuluu huonosti signaalin ollessa liian heikko, voit vaihtaa monovastaanotolle painamalla **I/II**-näppäintä kahdesti. Monovastaanotossa äänen "syvyys" paranee. Takaisin stereo-ääneseen pääset painamalla **I/II**-näppäintä jälleen kahdesti.

Kielen valinta kaksiaänilähetyksissä

Jos kanava lähettää kaksiaänilähetystä (kahdella kielellä), voit valita **DUAL I**, **DUAL II** tai **DUAL I+II** painamalla toistuvasti **I/II**-näppäintä.

DUAL I lähettää kaiuttimista lähetyksen ensisijaisen kielen.

DUAL II lähettää kaiuttimista lähetyksen toissijaisen kielen.

DUAL I+II lähettää kummastakin kaiuttimesta eri kieltä.

NICAM-ääni (lisävaruste)

Jos TV:si on varustettu NICAM-dekooderilla, saat vastaanotettua korkealaatuista, digitaalista NICAM-äänisignaalia.

Äänen tyyppi voidaan valita lähetyksen mukaisesti painamalla **I/II**-näppäintä toistuvasti.

1. Kun kanava lähettää NICAM-monoääntä, voit valita **NICAM MONO** tai **FM MONO**.
2. Kun kanava lähettää NICAM-stereoääntä, voit valita **NICAM STEREO** tai **FM MONO**. Jos signaali on heikko, kannattaa valita **FM MONO**.
3. Kun kanava lähettää NICAM-kaksikanavaääntä, voit valita **NICAM DUAL I**, **NICAM DUAL II** tai **NICAM DUAL I+II** tai **MONO**. Jos valitset **FM MONO**, näkyviin tulee tunnus **MONO**.

Äänen ulostulon valinta

AV-tilassa voit valita äänen ulostulon vasempaan ja oikeaan kaiuttimeen.

Paina toistuvasti **I/II** -näppäintä asetuksen tekemiseksi.

L+R : Audiosignaali liittimestä Audio L in menee vasempaan kaiuttimeen ja liittimestä Audio R in oikeaan kaiuttimeen.

L+L : Audiosignaali liittimestä Audio L in menee sekä vasempaan että oikeaan kaiuttimeen.

R+R : Audiosignaali liittimestä Audio R in menee sekä vasem paan että oikeaan kaiuttimeen.

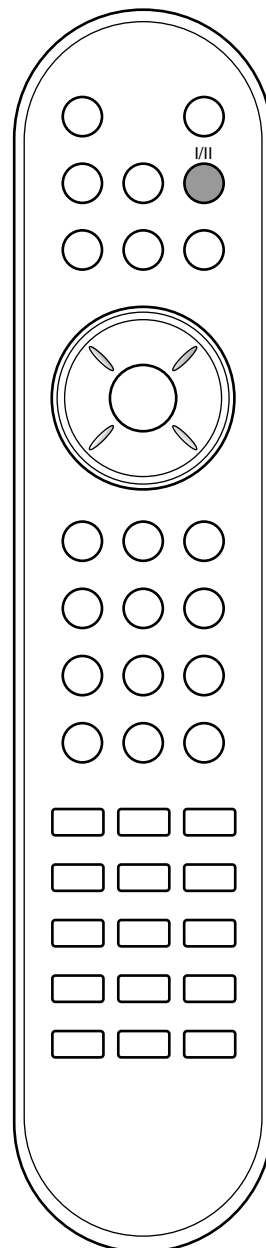

AIKA-valikko

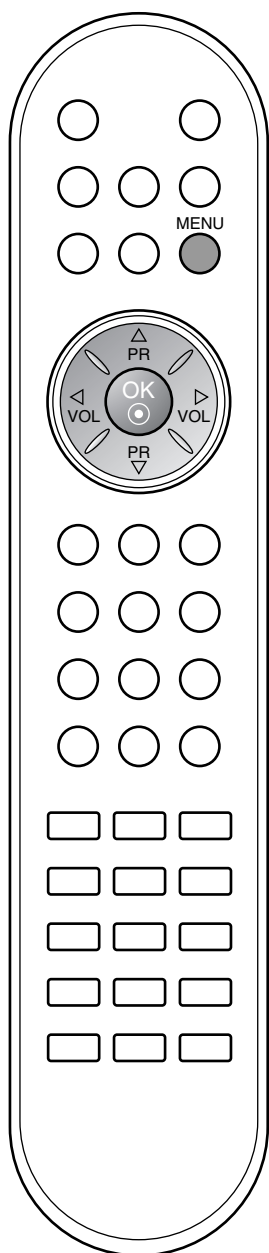

Kello

Laitteeseen on asetettava oikea kellonaika, ennen kuin Off/On Time -toimintoa voidaan käyttää.

1. Paina **MENU**-näppäintä ja sitten ▲ / ▼-näppäintä valitaksesi **Aika**-valikon.
2. Paina ►-näppäintä ja sen paina ▲ / ▼-näppäintä ja valitse **Kello**.

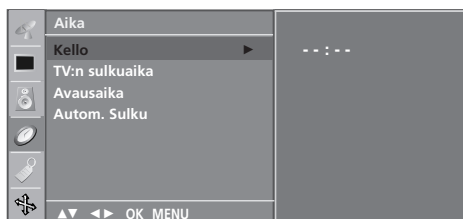

3. Paina ► painiketta ja sitten ▲ / ▼ painiketta asettaaksesi tuntimäärän.
4. Paina ► painiketta ja sitten ▲ / ▼ painiketta asettaaksesi minuuttimäärän.
5. Paina **MENU**-painiketta tallentaaksesi.

Päälle/pois-ajastin

Off-ajastin kytkee television automaattisesti valmiustilaan, kun ajastettu aika on kulunut.

1. Paina **MENU**-näppäintä ja sitten ▲ / ▼-näppäintä valitaksesi **Aika**-valikon.
2. Paina ►-näppäintä ja sen paina ▲ / ▼-näppäintä ja valitse **TV:n sulkuaika tai Avausaika**.
3. Paina ►-näppäintä ja sen paina ▲ / ▼-näppäintä ja valitse **Päällä**.

TV:n sulkuaika/Avausaika -toiminnon peruuttaminen, paina ▲ / ▼-näppäintä valitaksesi **Pois**.



4. Paina ► painiketta ja sitten ▲ / ▼ painiketta asettaaksesi tuntimäärän.
5. Paina ► painiketta ja sitten ▲ / ▼ painiketta asettaaksesi minuuttimäärän.
6. **Vain On-ajastustoiminto** ; Säädä äänenvoimakkuutta ja määritä ohjelman numero painamalla ►-painiketta ja sitten ▲ / ▼-painiketta.
7. Paina **MENU**-painiketta tallentaaksesi.

Huom :

- a. Kello on asetettava uudelleen pitkän sähkökatkon jälkeen.
- b. Kun laite on kytkeytynyt päälle Ajastin TV päälle -ajastimella, se sammuu automaattisesti valmiustilaan kahden tunnin kuluttua, jos mitään näppäintä ei ole painettu tänä aikana.
- c. Kun Ajastin TV päälle tai Ajastin TV pois on asetettu, ajastin toimii joka päivä samaan aikaan.
- d. Ajastin TV pois -toiminto ohittaa Ajastin TV päälle -toiminnon, jos ne on asetettu samaan aikaan.
- e. Ajastin TV päälle-toiminto toimii vain, kun laite on valmiustilassa.

AIKA-valikko

Automaattinen sammutus

Jos valitset **Päällä**-kohdan **Autom. Sulku**-pudotusvalikosta, laite sammuttaa itsensä automaattisesti valmiustilaan noin 10 minuuttia sen jälkeen, kun katsottava kanava on lopettanut lähetyksensä.

1. Paina **MENU**-näppäintä ja sitten **▲** / **▼**-näppäintä valitaksesi **Aika**-valikon.
2. Paina **▶**-näppäintä ja sen paina **▲** / **▼**-näppäintä ja valitse **Autom. Sulku**.
3. Paina **▶**-näppäintä ja sen paina **▲** / **▼**-näppäintä ja valitse **Päällä** tai **Pois**.



4. Paina **MENU**-painiketta tallentaaksesi.

Uniajastin

Voit ohjelmoida television sammuttamaan itsensä sen jälkeen, kun olet mennyt nukkumaan. Uniajastin sammuttaa TV:n valmiustilaan säädetyn ajan kuluttua.

Paina **SLEEP**-näppäintä valitaksesi ajan minuutteina. Näkyviin tulee ensin symboli '⌚ ---' ja sitten **10, 20, 30, 60, 90, 120, 180** ja **240**. Ajastin laskee aikaa taaksepäin valitusta minuuttimäärästä alkaen.

Huom :

- a. Voit tarkistaa jäljellä olevan ajan painamalla **SLEEP**-näppäintä kerran.
- b. Uniajastin peruutetaan painamalla **SLEEP**-näppäintä toistuvasti, kunnes näyttö '⌚ ---' tulee näkyviin.
- c. Uniajastin nollautuu, jos sammutat television.

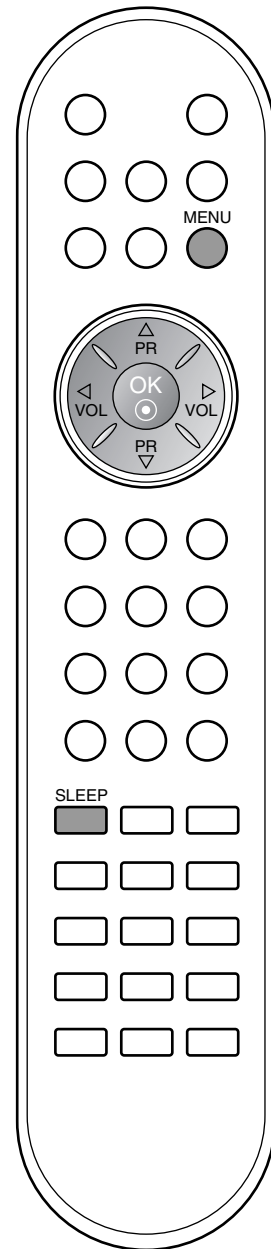

Muut toiminnot



Lapsilukko

TV voidaan kytkeä siten, että sitä voi käyttää vain kaukosäätimellä. Toimintoa voidaan käyttää luvattoman katselun estämiseen.

1. Paina **MENU**-näppäintä ja sen paina **▲** / **▼**-näppäintä ja valitse **Erityisasetukset**-valikon.
2. Paina **▶**-näppäintä ja sen paina **▲** / **▼**-näppäintä ja valitse **Lapsilukko**.
3. Valitse **Lapsilukko**-valikosta **Päällä** tai **Pois** painamalla **▶**-painiketta ja sitten **▲** / **▼**-painiketta.



4. Paina **MENU**-painiketta tallentaaksesi.
5. Voit palata normaaliin televisionkatselutilaan painamalla **MENU**-painiketta toistuvasti.

Kun lukko on käytössä ja televisiota katseltaessa painetaan yläpaneelin painikkeita, kuvaruutuun tulee teksti **Lapsilukko päällä**.

LED-valaistus

Käytä tätä toimintoa asettaaksesi jalustan takana olevan punaisen LED-valaistuksen päälle tai pois päältä. Jos asetat sen päälle (On), LED-valaistus syttyy automaattisesti.

1. Paina **MENU**-näppäintä ja sen paina **▲** / **▼**-näppäintä ja valitse **Erityisasetukset**-valikon.
2. Paina **▶**-painiketta ja sitten **▲** / **▼**-painiketta valitaksesi vaihtoehdon **Lighting**.
3. Paina **▶**-painiketta ja sitten **▲** / **▼**-painiketta valitaksesi **Päällä** tai **Pois** **Lighting (Valaistus)** -valikosta.



4. Voit palata normaaliin televisionkatselutilaan painamalla **MENU**-painiketta toistuvasti.

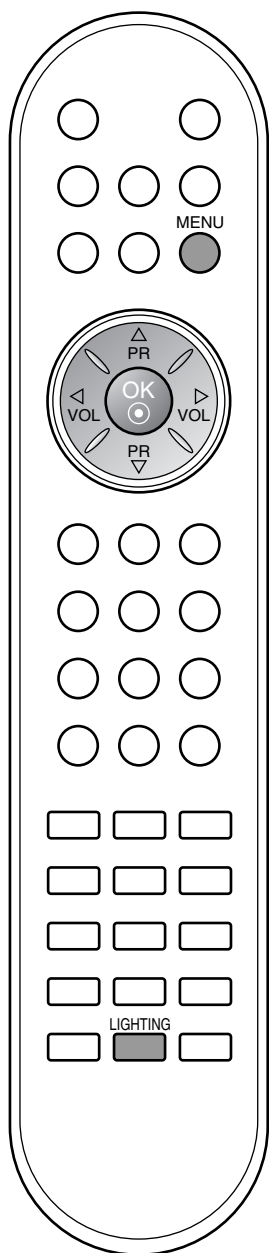

Muut toiminnot

XD Esittely

Voit katsoa, millainen ero kuvassa on, kun XD Demo on käytössä ja poissa käytöstä.

1. Paina **MENU**-näppäintä ja sen paina ▲ / ▼-näppäintä ja valitse **Erityisasetukset**-valikon.
2. Paina ►-näppäintä ja sen paina ▲ / ▼-näppäintä ja valitse **XD Demo**.
3. Käynnistä XD Demo ► -painikkeella.



4. Paina **MENU**-näppäintä palataksesi normaaliin katseluun.

• XD Demo

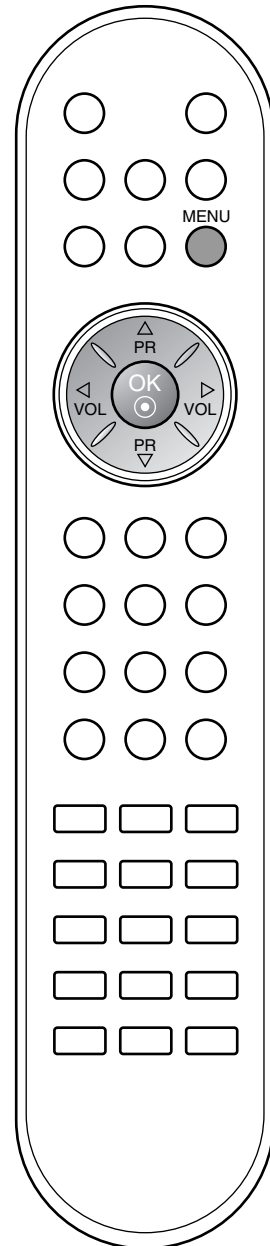

Muut toiminnot

TV-, AV- ja PC-tilat

Valitse haluamasi tila painamalla **INPUT**-painiketta ja sitten ▲ / ▼-painiketta.

Tuloliitännät voidaan kytkeä TV-, AV- tai PC-tilaan. AV-tilaa käytetään videonauhurin tai muiden televisioon kytkettyjen lisälaitteiden kanssa.

Huom : Jos ulkoinen laite on kytketty antenniliittimen kautta, laitetta käytetään TV-tilassa. Katso lisää kohdasta "Lisälaitteiden liittäminen".

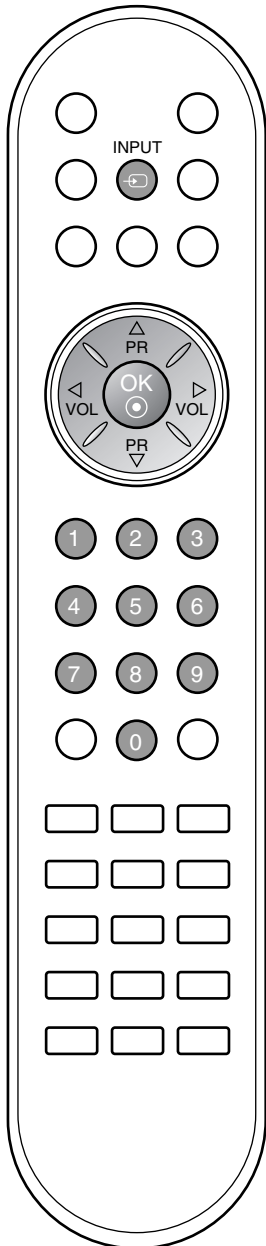

AV- ja RGB-PC-tilat :

- AV : Videonauhuri on kytketty Scart -liittimiin.
- RGB-DTV : Kotipääte, joka on kytketty television PC INPUT- ja PC SOUND-liitäntöihin.
- RGB-PC : Tietokone on kytketty laitteen PC-liitäntään.
- Komponentti: DVD liitettynä D-SUB -liittimiin ja AUDIO IN -liitimeen television takana.
- HDMI-DTV : Television takana oleviin HDMI-liittimiin liitetty DVD.
- HDMI-PC : Television takana oleviin HDMI-liittimiin liitetty tietokone.

Automaattinen AV-tila

Jos videonauhurisi lähettää ohjaussignaalia scart-liittimen kautta, kun video kytketään toistamaan, televisio kytkeytyy tällöin automaattisesti AV-tilaan, kun se vastaanottaa AV-signaalia. Jos kuitenkin haluat jatkaa normaalia television katselua, paina ▲ / ▼-tai numeronäppäimiä.

Teksti-TV

- Tämä ominaisuus ei ole käytettävissä kaikissa maissa.

Teksti-TV (tai TOP-teksti) on valinnainen toiminto, jota voidaan käyttää vain niissä vastaanottimissa, jotka on varustettu tällä järjestelmällä.

Teksti-TV on maksuton TV-kanavien tarjoama palvelu, jossa annetaan ajan tasalla olevaa tietoa uutisista, säästä, TV-ohjelmista, pörssikursseista jne.

Tämän laitteen teksti-TV-dekooderi tukee normaalia teksti-TV:tä, TOP-tekstiä ja pikatekstiä. Nämä ovat sivun valintaan liittyviä toimintoja, jotka kuvataan seuraavassa omassa kappaleissaan.

Teksti-TV päälle / pois

Paina **TEXT**-näppäintä siirtyäksesi teksti-TV:n käyttöön. Pääsivu tai viimeksi katsottu sivu ilmestyy näkyviin. Sivun otsikkorivillä näkyy kaksi sivunumeroa, TV-kanavan nimi, päivämäärä ja kellonaika. Ensimmäinen sivunumero kertoo valitun sivun, toinen taas näkyvisä olevan sivun.

Paina **TEXT**-näppäintä kytkeäksesi teksti-TV:n pois päältä. TV palaa aiempaan tilaansa.

Normaali teksti-TV

Sivun valinta

1. Anna haluamasi kolminumeroinen sivunumero numeronäppäimillä. Jos painat väärää numeroa valinnan aikana, kirjoita kolme numeroa kuitenkin loppuun ja syötä sitten koko sivunumero uudelleen.
2. Paina **▲** / **▼**-näppäintä valitaksesi edellisen tai seuraavan sivun.

Värinäppäimen ohjelmointi LIST-tilassa

Kun TV on jossakin kolmesta teksti-TV-tilasta, paina **EM**-näppäintä valitaksesi LIST-tilan.

Voit ohjelmoida haluamasi sivut neljään värinäppäimeen, jolloin ne on helppo valita myöhemmin.

1. Paina värinäppäintä.
2. Valitse haluamasi sivu numeronäppäimillä.
3. Paina **OK**-näppäintä. Kuvaruudun alareunassa olevan (valitsemasi) värikentän numero vilkkuu kerran Tästä eteenpäin voit valita tämän sivun painamalla samaa värinäppäintä.
4. Kolme muuta värinäppäintä voidaan ohjelmoida samaan tapaan.

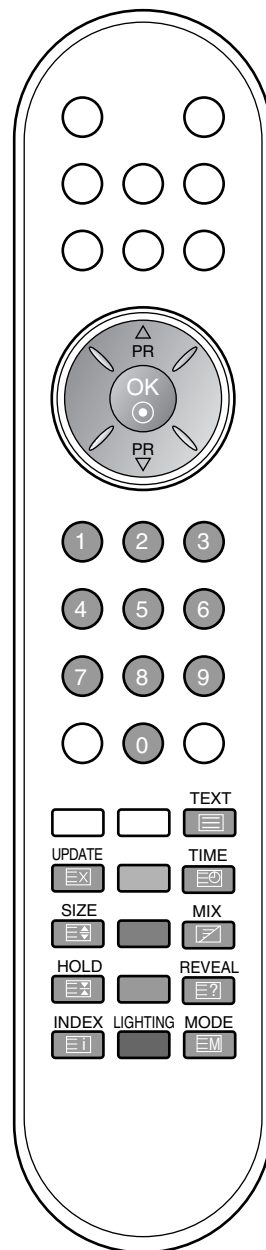

Teksti-TV

TOP-teksti (lisävaruste)

Käyttöopas näyttää kuvaruudun alareunassa neljä värikenttää: punainen, vihreä, keltainen ja sininen. Keltainen kenttä tarkoittaa seuraavaa ryhmää ja sininen seuraavaa lohkoa.

Ryhmän/lohkon/sivun valinta

1. Sinisellä näppäimellä pääset lohkoista toiseen.
2. Keltaisella näppäimellä pääset seuraavaan ryhmään, lohko vaihtuu tällöin automaattisesti.
3. Vihreällä näppäimellä pääset seuraavalle olemassa olevalle sivulle, ryhmä vaihtuu automaattisesti. Vaihtoehtoisesti voit käyttää ▲-näppäintä.
4. Punaisella näppäimellä pääset edelliseen valintaan. Vaihtoehtoisesti voit painaa ▼-näppäintä.

Sivun suoravalinta

Voit toimia myös samoin kuin normaalin teksti-TV:n tapauksessa, eli antaa sivunumeron suoraan numeronäppäimillä.

Pikateksti

Teksti-TV:n sivut on värikoodattu kuvaruudun alareunassa ja ne valitaan värinäppäimiä painamalla.

Sivun valinta

1. Paina  -näppäintä valitaksesi hakemistosivun.
2. Voit valita sivun alareunassa näkyvät värikoodatut sivut kaukosäätimen värinäppäimiä painamalla.
3. Voit toimia myös samoin kuin normaalin teksti-TV:n tapauksessa, eli antaa sivunumeron suoraan numeronäppäimillä.
4. ▲ / ▼-näppäimiä voidaan käyttää edellisen tai seuraavan sivun valintaan.

Teksti-TV:n erikoistoiminnot



REVEAL

Paina tätä näppäintä nähdäksesi piilotettuja tietoja, kuten kilpailujen ratkaisuja. Paina uudelleen tietojen piilottamiseksi.





SIZE

Valitsee suurikokoisen tekstin.
Paina tätä suurentaaksesi sivun yläosan.
Paina uudelleen nähdäksesi suurennnetun sivun alaosan.
Kolmas painallus palauttaa normaalinäytön.



UPDATE

Näyttää TV-kuvaa sillä aikaa kuin valittua sivua haetaan. Symboli  näkyy kuvaruudun vasemmassa yläkulmassa. Kun päivitetty sivu on löytynyt, symboli  vaihtuu sivunumeroon. Paina tätä näppäintä uudelleen katsoaksesi haettua sivua.



HOLD

Pysäyttää automaattisen sivunvaihdon, jos sivu koostuu 2:sta tai useammasta alasisivusta. Alasisivujen määrä näytetään yleensä kellonajan alapuolella. Tätä näppäintä painettaessa lukitusymboli ilmestyy kuvaruudun vasempaan yläkulmaan ja automaattinen sivunvaihto keskeytyy. Paina uudelleen vapauttaaksesi sivunvaihdon.



MIX

Näyttää teksti-TV:n sivut TV-kuvan päällä.
Paina näppäintä uudelleen TV-kuvan poistamiseksi.



TIME

Kun katselet televisio-ohjelmaa, tätä painiketta painamalla saat kellonajan kuvaruudun oikeaan yläkulmaan. Paina uudelleen kellon piilottamiseksi. Teksti-TV:tä käytettäessä tällä näppäimellä voidaan valita alasisivu. Alisivun numero näkyy kuvaruudun vasemmassa yläkulmassa. Alisivun lukitsemiseksi tai numeronäppäimiä.
Paina uudelleen poistuaksesi toiminnosta.

Lisälaitteiden liittäminen

Voit kytkeä televisioon lisälaitteita, esimerkiksi videonauhurin tai videokameran. Oheiset liitinkuvat saattavat poiketa omasta laitteestasi.

Huomautus: *Oma televisiosi voi olla hieman erilainen, kuin tässä on kuvattu.*

Antenniliitin

1. Kytke kaapeli videonauhurin RF out -liitimestä television antenniliittimeen.
2. Kytke antennikaapeli videonauhurin RF in -liittimeen.
3. Tallenna videonauhurin kanava haluttuun ohjelmapaikkaan kappaleen "Kanavien käsiviritys" mukaisesti.
4. Valitse ohjelmapaikka, johon videonauhurin kanava on tallennettu.
5. Paina videonauhurin **PLAY**-näppäintä.

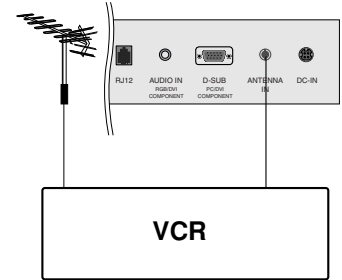

Euroscart-liitin (VCR)

1. Kytke Euroscart-välijohto videonauhurin Scart-liittimen ja TV:n Scart-liittimen väliin.
2. Paina videonauhurin **PLAY**-näppäintä.

Jos videonauhuri lähettää ohjausjännitesignaalia Scart-liitännän kautta, televisio siirtyy automaattisesti **AV**-tilaan. Jos haluat kuitenkin katsella TV-ohjelmaa, paina ▲ / ▼-näppäintä tai numeronäppäimiä.

Jos kanava ei vaihdu automaattisesti, paina television kaukosäätimen **INPUT**-näppäintä ja valitse **AV**. Videon toisokuva tulee näkyviin.

Voit myös nauhoittaa TV:llä katsottavaa ohjelmaa videokasetille

Huom :

- a. Jos molemmat Scart-liittimet on kytketty videonauhureihin, vain **AV:n** kautta voidaan vastaanottaa signaalia.
- b. Käytä suojattua scart-kaapelia.

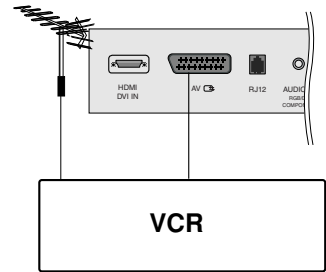

Lisälaitteiden liittäminen

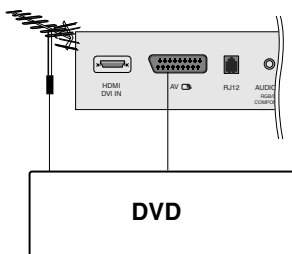

DVD-sisääntuloliitännät

Euroscart-liitin

1. Kytke DVD-soittimen Scart-kaapeli television Scart-liitännään.
2. Valitse **INPUT**-painikkeella **AV**.
3. Paina DVD-soittimen TOISTA-painiketta.
DVD-soittimen lähettämä kuva tulee kuvaruutuun.

RGB-tuloliitäntä

1. Kytke DVD-soittimen lähtöliitännät (Y Cb Cr, Y Pb Pr, Y B-Y R-Y tai Y PB PR) television D-SUB-liitännöihin. Kytke SET TOP (KOTIPÄÄTE) -audiokaapeli **AUDIO IN**-liitännään.
2. Paina **INPUT**-painiketta valitaksesi vaihtoehdon **Component**.

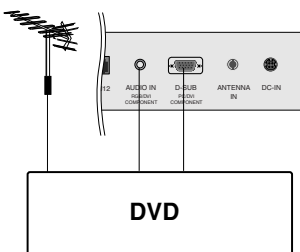

HDMI-liitännät

1. Kytke DVD-soittimen HDMI-lähtöliitännät television **HDMI DVI IN**-liitännään.
2. Valitse **INPUT**-painikkeella **HDMI**.

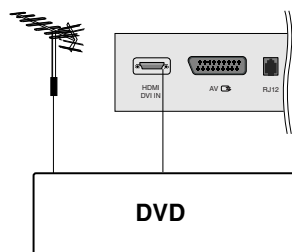

DTV-tuloliitännät

RGB-tuloliitäntä

1. Kytke SET TOP (KOTIPÄÄTE) DTV-lähtöliitännöistä (Y Cb Cr, Y Pb Pr, Y B-Y R-Y tai Y PB PR) television D-SUB-liitännään ja kytke SET TOP (KOTIPÄÄTE) -audiokaapeli **AUDIO IN**-liitännään.
2. Paina **INPUT**-painiketta valitaksesi vaihtoehdon **Component**.

HDMI-liitännät

1. Kytke digitaalisen kotipäätteen HDMI-lähtöliitännät television **HDMI DVI IN**-liitännään.
2. Valitse **INPUT**-painikkeella **HDMI**.

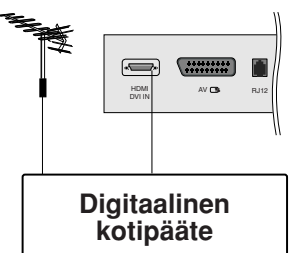
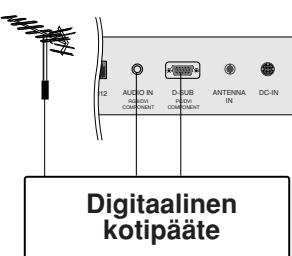

PC-liitäntä

PC in -liitäntä

RGB-tuloliitäntä

1. Kytke signaalikaapeli tietokoneen näyttöliitännästä television PC input -liittimeen.
2. Kytke audiokaapeli tietokoneesta television **AUDIO IN**-liittimiin.
3. Paina **INPUT**-näppäintä ja valitse **RGB** (tai **RGB [PC]**).
4. Käynnistä tietokone. PC:n näyttökuva tulee näkyviin televisioruudulle.
Laite toimii nyt tietokoneen monitorina.

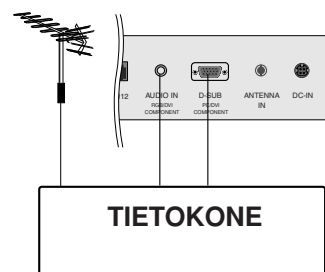

HDMI-liitännät

1. Kytke tietokoneen DVI-lähtöliitäntä television **HDMI DVI IN** -liitännään .
2. Kytke tietokoneen audiokaapeli television **AUDIO IN**-liitännöihin.
3. Valitse kaukosäätimen **INPUT**-painikkeella lähteeksi **HDMI/DVI [PC]**.

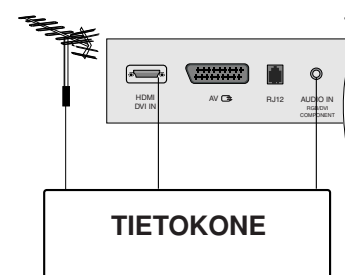

Käyttökelpoiset näyttöasetukset

Tilassa	Auflösung	Vaakataajuus (kHz)	Pystytaajuus (Hz)
VGA	640x480	31.4	60
SVGA	800x600	37.8	60
XGA	1024x768	48.3	60
	1280x768	47.7	60
WXGA	1360x768	47.7	60

(Synkronointisignaali voidaan valita erikseen vaaka- ja pystytaajuuksia varten.)

Huom :

- a. Jos laite on kylmä, kuva saattaa hiukan välkkyä päälle kytkettäessä. Tämä on normaalia, ei merkki viasta.
- b. Nestekidenäytön kuvanlaatu on parhaimmillaan, kun näyttötarkkuudeksi valitaan VESA-1360x768@60Hz pistettä ja pystytaajuudeksi 60 Hz. Jos tarkkuus on jokin muu, kuva voi näyttää skaalatulta tai käsitellyltä. Vastaanotin on esisäädetty käyttämään VESA-1360x768@60Hz pystytaajuudella.
- c. Näytöllä saattaa esiintyä pistemäisiä merkkejä, kuten punaisia, vihreitä tai sinisiä pisteitä. Tällä ei kuitenkaan ole vaikutusta näytön toimintaan tai suorituskykyyn.
- d. Älä paina LCD-näyttöä sormella, siitä voi aiheutua jälkikuvia.
- e. Kun tietokoneen kuva ilmestyy ruudulle, saattaa ruudulla näkyä myös jokin ilmoitus. Ilmoitus vaihtelee sen mukaan, mikä Windows-käyttäjärjestelmä (Windows 98, 2000) on käytössä. Jos jokin viesti ilmestyy ruudulle, napsauta Seuraava (Next), kunnes ilmoitus Valmis (Finish) ilmestyy ruudulle.
- f. Jos ruudulle ilmestyy viesti **“Ei signaalia”**, säädä tietokonetta kappaleen Näyttöominaisuuksien säätö ohjeiden mukaan.

PC-liitântä

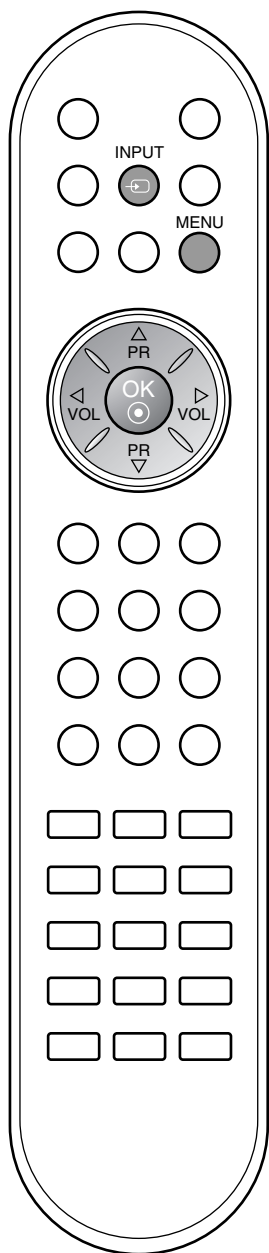

PC-asetukset

Voit säätää pysty- ja vaaka-asentoa, nollaus, kelloa, kellon ajan-näyttötapaa (12 tai 24 tuntia) ja automaattisia asetuksia sekä muuttaa asetuksia.

1. Paina **INPUT**-näppäintä ja sen paina ▲ / ▼-näppäintä ja valitse **RGB [PC]**.
2. Paina **MENU**-näppäintä ja sen paina ▲ / ▼-näppäintä ja valitse **Näyttö**-valikon.
3. Paina ►-painiketta ja valitse haluamasi näyttötoiminto ▲ / ▼-painikkeella.



4. Tee tarvittavat muutokset.

Autom. asetukset

Tällä toiminnolla voidaan tehdä kuvan säädöt automaattisesti. Kuva häipyi hetkeksi näkyvistä säädön aikana.

Man. asetukset

Tällä toiminnolla voidaan tehdä kuvan säädöt käsin. Paina ◀ / ▶-näppäintä säädön tekemiseksi.

• Vaaka-asetus / Pysty asetus

Tällä toiminnolla säädetään kuvaa vasemmalle/oikealle ja ylös/alas tarpeen mukaan.

• Kello

Tämän toiminnon avulla voidaan minimoida kuvan sivuilla näkyvät pystypalkit tai -raidat. Kuvan vaakasuuntainen koko muuttuu samalla.

• Vaihe

Tämä toiminto poistaa vaakasuuntaisen kohinan ja kirkastaa tai terävöittää ruudulla näkyviä merkkejä.

Nollaus

Tämä toiminto mahdollistaa tehtaalla ohjelmoitujen alkuperäisen kuvan asetusten palauttamisen. Ohjelmoituja asetuksia ei voi muuttaa.

Huom : Osa näyttöohjaimista lähettää sellaista signaalia, että autokonfigurointi ei toimi kunnolla. Säädä kuvan paikka, Clock ja Clock phase tällöin käsin.

5. Paina **OK**-näppäintä tallentaaksesi PC-kuvan säädöt.

PC-liitântä

XGA-laajakuvatilan valitseminen

Näet normaalin kuvan valitsemalla RGB-tilan tarkkuutta vastaavan XGA-tilan.

1. Paina **MENU**-näppäintä ja sen paina ▲ / ▼-näppäintä ja valitse **Näyttö**-valikon.
2. Paina ►-näppäintä ja sen paina ▲ / ▼-näppäintä ja valitse **XGA-tila**.
3. Paina ►-painiketta ja valitse sitten ▲ / ▼-painikkeella XGA-tilan tarkkuus .

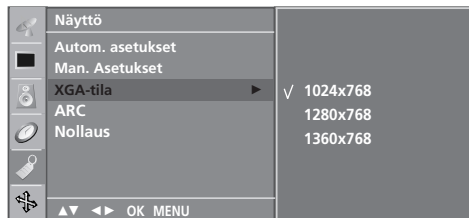

4. Voit palata normaaliin televisionkatselutilaan painamalla **MENU**-painiketta toistuvasti.

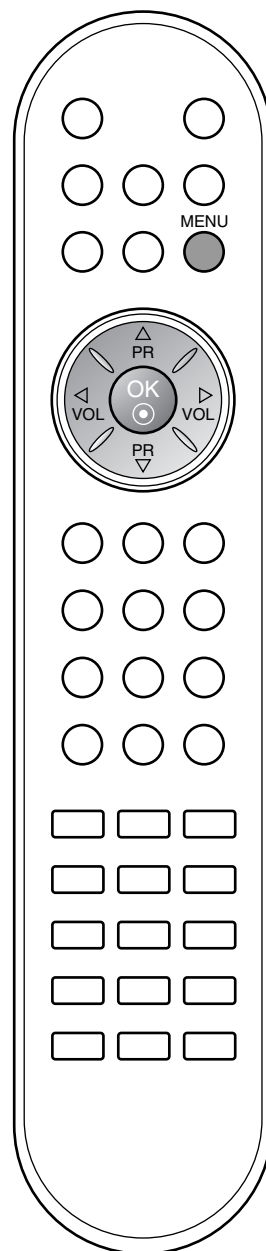

Kuvasuhde

Voit valita TV-kuvan kuvasuhteen seuraavista vaihtoehdoista: **Tapahtuma, Alkuperäinen, 4:3, 16:9, 14:9, Zoom1, Zoom2.** Paina toistuvasti **ARC**-näppäintä valitaksesi haluamasi kuvasuhteen.

Tapahtuma

Kun TV vastaanottaa laajakuvaisignaalia, kuvaa on säädettävä vaakasuunnassa siten, että kuva täyttää koko kuvaruudun.

Alkuperäinen

Kun televisio vastaanottaa laajakuvaisignaalia, signaali muutetaan automaattisesti lähetettäväksi kuvamuodoksi. (Tämä ominaisuus ei ole käytettävissä kaikissa maissa.)

4:3

Tämä vakioasetus on tavallisen televisiokuvan kuvasuhde eli 4:3.

16:9

Voit katsella elokuvia (kuvasuhde 16:9) tai tavallista TV-kuvaa tällä kuvasuhteella.

Laajakuvalähetykset (16:9) näkyvät sellaisenaan, mutta tavallisissa TV-lähetyksissä (4:3) kuvaa venytetään oikealle ja vasemmalle, jotta ruutu täyttyy sivuilta.

14:9

Voit katsella kuvasuhde 14:9 tai tavallista TV-kuvaa tällä kuvasuhteella.

Kuvasuhde 14:9 näkyy sellaisenaan, mutta kuvasuhdetta 4:3 venytetään ylös ja alas sekä oikealle ja vasemmalle, jotta koko 14:9-ruutu täyttyy.

Zoom1

Seuraavan valinta näyttää kuvan muuttumattomana siten, että kuva täyttää koko kuvaruudun. Kuvan ylä- ja alaosa kuitenkin rajautuvat pois näkyvistä.

Zoom2

Valitse **Zoom 2**, jos haluat muuttaa kuvaa sekä pystysuunnassa levittämällä että rajaamalla sekä muuttaa kuvaa että yrittää täyttää sillä mahdollisimman suuren osan kuvaruudusta.

Huomautus: **ARC**-valikko ei ole käytettävissä RGB-, HDMI- tai Component-tilassa paitsi kuvasuhteissa 4:3 ja 16:9. Voit säätää suurennussuhdetta ▲ / ▼-painikkeen avulla.

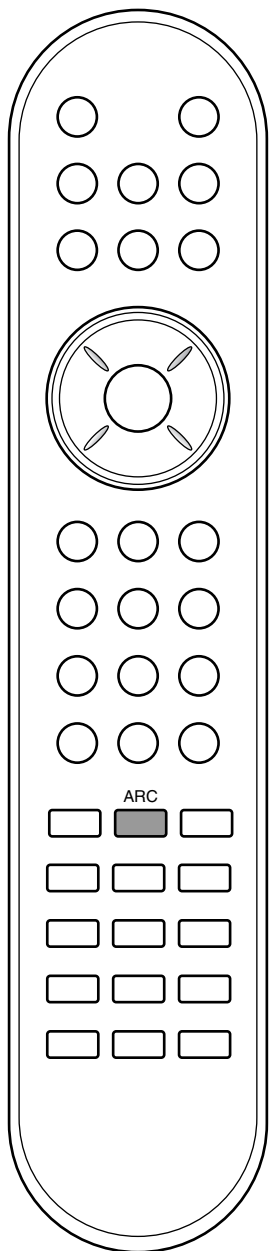

Ulkoisen ohjauslaitteen asennus; RJ-12

- Kun RJ-12-liitäntä kytketään ulkoiseen ohjauslaitteeseen (kuten liitäntälaitteeseen), television toimintoja voidaan kauko-ohjata.
- Kytke ohjauslaitteen RJ-12 (tietoliikenne) -portti television takapaneelissa olevaan RJ-12-liitäntään.
- RJ-12-liitäntäkaapelia ei toimiteta television mukana.

RJ-12:n asetus

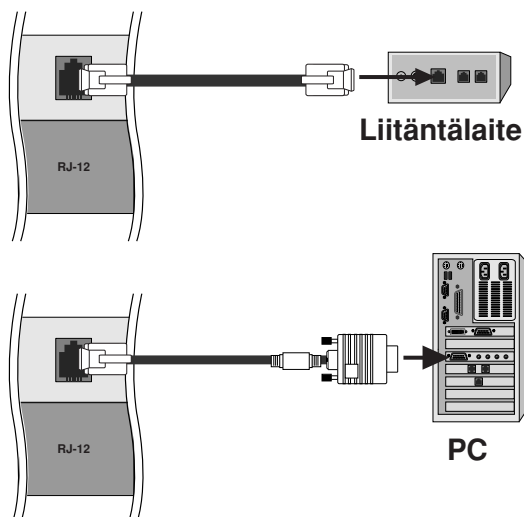

Liittimen tyyppi: 6-nastainen RJ-12-pistoke

Nro	Signaali	Signaalin vaatimukset
1	NC	Ei ole kytketty
2	GND	Suojamaadoitus
3	RX	RJ-12-perusominaisuudet
4	ST_5V	400 mA 5 VDC 5 %, max 100 mV jäännösaaltoisuus
5	TX	RJ-12-perusominaisuudet
6	NC	

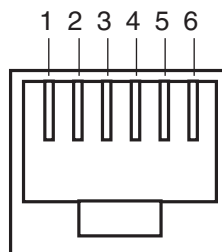

Laitteen naarasliitin, kuvattuna liitäntään päin.

RJ-12-liittimen kytkennät

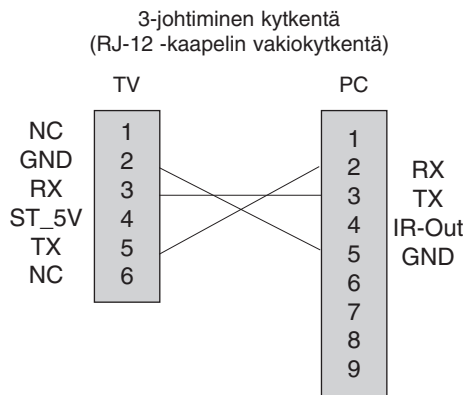

Ulkoisen ohjauslaitteen asennus; RJ-12

Set ID

Tällä toiminnolla määritetään näytön tunnusnumero.

Katso kohtaa "Heksadesimaali" sivulla 37.

- Set ID asetus sijaitsee huoltovalikossa. (ADJ => MENU => Set ID Setup)

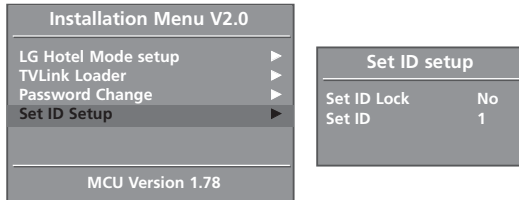

Tietoliikenneasetukset

- Siirtonopeus: 9600 bps (UART)
- Tavun pituus: 8 bittiä
- Pariteetti: Ei ole
- Lopetusbittejä: 1
- Tietojen muoto: ASCII-koodi

* Käytä ristikkäiskaapelia.

Komentoluettelo

	KOMENTO	KOMENTO	DATA
	1	2	(heksades.)
01. Virta	k	a	00 ~ 01
02. Tulosignaalin valinta	k	b	00 ~ 09
03. Kuvasuhde	k	c	00 ~ 07
04. Näytön pimennys	k	d	00 ~ 01
05. Äänen mykisty	k	e	00 ~ 01
06. Äänenvoimakkuus	k	f	00 ~ 64
07. Kontrasti	k	g	00 ~ 64
08. Kirkkaus	k	h	00 ~ 64
09. Väri	k	i	00 ~ 64
10. Sävy	k	j	00 ~ 64
11. Terävyys	k	k	00 ~ 0A
12. OSD-mykistys	k	l	00 ~ 01
13. Näppäinlukko	k	m	00 ~ 01
14. Kanavatasapaino	k	t	00 ~ 64
15. Väriin asetus – CSM	k	u	00 ~ 03
16. Automaattinen konfigurointi	j	u	00 ~ FF
17. Näppäin	m	c	IR-lista

Lähetys- ja vastaanottoprotokolla

Lähetys

```
[Command1][Command2][ ][Set ID][ ][Data][Cr]
```

- * [Command 1]([Komento 1]): Ensimmäinen komento (j, k tai m).
- * [Command 2]([Komento 2]): Toinen komento.
- * [Set ID]([Tunnus]): Arvoalue on 1–99. Jos numeroksi annetaan 0, ohjaus koskee jokaista kytkettyä TV-laitetta. Tunnusnumero esitetään valikossa kymmenjärjestelmän kokonaislukuna (1–99) ja lähetys/vastaanotto-protokollassa heksadesimaalisena (0x0–0x63).
- * [DATA]([Data]): Lähetettävät komennot. To transmit command data.
"FF" tarkoittaa komennon tilan lukemista.
- * [Cr]: Rivinvaihto.
ASCII-koodi "0x0D"
- * []: Väilyönti eli ASCII-koodi "0x20"
- * Set ID ja DATA -arvot ovat kaksi merkkiä pitkiä, esimerkiksi '00', '30'.

OK-kuittaus

```
[Command2][ ][Set ID][ ][OK][Data][x]
```

- * Näyttö lähettää tämänmuotoisen kuittauksen (ACK), kun vastaanotetut tiedot ovat kelvollisia. Jos tietojen lukutila on valittu, kuittaus ilmaisee nykyisen tilan. Jos tietojen kirjoitustila on valittu, kuittaus palauttaa tietokoneen lähettämät tiedot.

Virhekuittaus

```
[Command2][ ][Set ID][ ][NG][Data][x]
```

- * Näyttö lähettää tämänmuotoisen kuittauksen (ACK), kun vastaanotetut tiedot eivät ole kelvollisia. Syy on kielletyn toiminnon valinta tai tiedonsiirtovirhe.

Ulkoisen ohjauslaitteen asennus; RJ-12

01. Virran kytkentä (komento: a)

- Kytkee tai katkaisee television virran.

Lähetys

[k][a][][Set ID][][Data][Cr]

Data 00 : Katkaise virta 01 : Kytke virta

Kuittaus

[a][][Set ID][][OK][Data][x]

02. Tulosignaalin valinta (komento: b) (pääkuvasignaalin lähde)

- Valitsee television signaalilähteen. Signaalilähde voidaan valita myös kaukosäätimen TV/VIDEO-painikkeella.

Lähetys

[k][b][][Set ID][][Data][Cr]

Data 00 ~ 01 : TV 06 ~ 07 : RGB
02 ~ 03 : AV 08 ~ 09 : HDMI/DVI
04 ~ 05 : Komponentti

Kuittaus

[b][][Set ID][][OK][Data][x]

03. Kuvasuhde (komento: c) (pääkuvan muoto)

- Muuttaa näytön pääkuvan tahosuhdetta. Kuvasuhde voidaan valita myös kaukosäätimen ARC (Aspect Ratio Control) -painikkeella tai kuvaruutuvalikon komennolla.

Lähetys

[k][c][][Set ID][][Data][Cr]

Data 00 : Alkuperäinen 04 : Zoom1
01 : Normaali kuva (4:3) 05 : Zoom2
02 : Laajakuva (16:9) 06 : Alkuperäinen
03 : Tapahtuma 07 : 14:9

* Spectacle / Zoom1,2 / Original / 14:9 -arvot eivät ole valittavissa Component / RGB / HDMI -moodeissa.

Kuittaus

[c][][Set ID][][OK][Data][x]

04. Näytön pimennys (komento: d)

- Valitsee, onko näyttö pimennetty vai ei.

Lähetys

[k][d][][Set ID][][Data][Cr]

Data 00 : Näyttö ei pimennetty (kuva näkyy)
01 : Näyttö pimennetty (kuva ei näy)

Kuittaus

[d][][Set ID][][OK][Data][x]

05. Äänen mykistys (komento: e)

- Valitsee, onko ääni mykistetty vai ei. Ääni voidaan mykistää myös kaukosäätimen MUTE -painikkeella.

Transmission

[k][e][][Set ID][][Data][Cr]

Data 00 : Ääni ei mykistetty
01 : Ääni mykistetty

Kuittaus

[e][][Set ID][][OK][Data][x]

06. Äänenvoimakkuuden säätö (komento: f)

- Suurentaa tai pienentää äänenvoimakkuutta. Äänenvoimakkuutta voidaan säätää myös kaukosäätimen äänenvoimakkuuspainikkeilla.

Lähetys

[k][f][][Set ID][][Data][Cr]

Data Min : 00 ~ Max : 64 (lähetys heksadesimaaliarvon mukaan)

- Katso jäljempänä olevaa kohtaa "Real data mapping 1".

Kuittaus

[f][][Set ID][][OK][Data][x]

07. Kontrasti (komento: g)

- Muuttaa kuvan kontrastia. Kontrastia voidaan säätää myös Picture (Kuva) -valikon avulla.

Lähetys

[k][g][][Set ID][][Data][Cr]

Data Min : 00 ~ Max : 64 (lähetys heksadesimaaliarvon mukaan)

- Katso jäljempänä olevaa kohtaa "Real data mapping 1".

Kuittaus

[g][][Set ID][][OK][Data][x]

08. Kirkkaus (komento: h)

- Muuttaa kuvan kirkkautta. Kirkkautta voidaan säätää myös Picture (Kuva) -valikon avulla.

Lähetys

[k][h][][Set ID][][Data][Cr]

Data Min : 00 ~ Max : 64 (lähetys heksadesimaaliarvon mukaan)

- Katso jäljempänä olevaa kohtaa "Real data mapping 1".

Kuittaus

[h][][Set ID][][OK][Data][x]

* Heksadesimaalit 1

00: Arvo 0
⋮
0A: Arvo 10
⋮
0F: Arvo 15
10 : Arvo 16
⋮
64 : Arvo 100

* Heksadesimaalit 2

00: Arvo 0
⋮
01: Arvo 10
⋮
05: Arvo 50
06: Arvo 60
⋮
0A: Arvo 100

* Sävy : -50 ~ +50

Ulkoisen ohjauslaitteen asennus; RJ-12

09. Väri (komento: i)

- ▶ Muuttaa kuvan väriä.
Värejä voidaan säätää myös Picture (Kuva) -valikon avulla.

Lähetys

[k][i][][Set ID][][Data][Cr]

Data Min : 00 ~ Max : 64 (lähetys heksadesimaaliarvon mukaan)

- Katso kohtaa "Real data mapping 1" sivulla 37.

Kuittaus

[i][][Set ID][][OK][Data][x]

10. Sävy (komento: j)

- ▶ Muuttaa kuvan värisävyä.
Värisävyä voidaan säätää myös Picture (Kuva) -valikon avulla.

Lähetys

[k][j][][Set ID][][Data][Cr]

Data Min : Red 00 ~ Max : Green 64 (lähetys heksadesimaaliarvon mukaan)

- Katso kohtaa "Real data mapping 1" sivulla 37.

Kuittaus

[j][][Set ID][][OK][Data][x]

11. Terävyys (komento: k)

- ▶ Muuttaa kuvan terävyyttä.
Terävyyttä voidaan säätää myös Picture (Kuva) -valikon avulla.

Lähetys

[k][k][][Set ID][][Data][Cr]

Data Min : 00 ~ Max : 0A (lähetys heksadesimaaliarvon mukaan)

- Katso kohtaa "Real data mapping 2" sivulla 37.

Kuittaus

[k][][Set ID][][OK][Data][x]

12. OSD-mykistys (komento: l)

- ▶ Valitsee, onko OSD-kuvaruutunäyttö pimennetty vai ei.

Lähetys

[k][l][][Set ID][][Data][Cr]

Data 00: OSD pimennetty

01: OSD-näyttöä ei pimennetty

Kuittaus

[l][][Set ID][][OK][Data][x]

13. Näppäinlukko (komento: m)

- ▶ Lukitsee TV-vastaanottimen etupaneelin ja kaukosäätimen painikkeet.

Lähetys

[k][m][][Set ID][][Data][Cr]

Data 00: Lukko ei käytössä

01: Lukko käytössä

Kuittaus

[m][][Set ID][][OK][Data][x]

- Jos et käytä etupaneelin ja kaukosäätimen painikkeita, valitse tämä tila. Kun virta katkaistaan ja kytketään, kaukosäätimen lukitus vapautuu.

14. Kanavatasapaino (komento: t)

- ▶ Äänen kanavatasapainon säätämiseksi (L/R) TV:ssä.

Lähetys

[k][t][][Set ID][][Data][Cr]

Data Min: 00(L50) ~ Max: 64(R50) (lähetys heksadesimaaliarvon mukaan)

- Katso kohtaa "Real data mapping 1" sivulla 37.

Kuittaus

[t][][Set ID][][OK][Data][x]

15. Väriin asetus – CSM (komento: u)

- ▶ Väriin asetuksen (CSM) muuttaminen TV:ssä

Lähetys

[k][u][][Set ID][][Data0][][Cr]

Min : 00 ~ Max : 03 (lähetys heksadesimaaliarvon mukaan)

Data 00 : Kylmä 02 : Lämmin

01 : Normaali 03 : Oma säätö

Kuittaus

[u][][Set ID][][OK][Data][x]

16. Automaattinen kokoonpano (komento: j u)

- ▶ Automaattisen kokoonpanomäärityksen suorittaminen.
(Vain RGB-PC)

Lähetys

[j][u][][Set ID][][Data 0][Cr]

Min : 00 ~ Max : FF - Tällä ei ole keskipäivää.

(lähetys heksadesimaaliarvon mukaan)

Kuittaus

[u][][Set ID][][OK][Data][x]

17. Näppäin (komento: m c)

- ▶ Avainkomentojen suorittaminen lähettämällä IR-koodi RS232C:n avulla.

Lähetys

[m][c][][Set ID][][Data][Cr]

Data: : IR-viitelista (lähetys heksadesimaaliarvon mukaan)

Kuittaus

[c][][Set ID][][OK][Data][x]

Ulkoisen ohjauslaitteen asennus; RJ-12

Näppäinkoodi

Koodi (Heksa)	Toiminto	Huomaa
00	PR ▲	R/C-painike
01	PR ▼	R/C-painike
02	Vol ►	R/C-painike
03	Vol ◄	R/C-painike
08	Virta päälle/pois (On/Off)	R/C -painike (Virta)
C4	Power ON	Huomaamaton IR-koodi (Vain virta päälle)
C5	Power OFF	Huomaamaton IR-koodi (Vain virta pois)
09	MUTE	R/C-painike
10~19	Number Key 0~9	R/C-painike
0E	Unitoiminto	R/C-painike
43	Valikko	R/C-painike
44	OK	R/C-painike
79	ARC	R/C-painike
4D	PSM	R/C-painike
52	SSM	R/C-painike
98	Lähde	R/C-painike
D6	TV	Huomaamaton IR-koodi (TV -tulon valinta)
5A	AV	Huomaamaton IR-koodi (AV -tulon valinta)
BF	Component	Erillinen IR-koodi (Syöttölähteen valinta)
C6	HDMI/DVI	Huomaamaton IR-koodi (HDMI/DVI -tulon valinta)
D5	RGB	Huomaamaton IR-koodi (RGB -tulon valinta)
76	ARC(4:3)	Huomaamaton IR-koodi (Vain kuvasuhde 4:3)
AF	ARC(ZOOM)	Huomaamaton IR-koodi (Vain Zoom-tila)

Vianetsintä

Käyttöpainikkeet eivät toimi normaalisti.

Kaukosäädin ei toimi.	<ul style="list-style-type: none">• Tarkista, ettei tuotteen ja kaukosäätimen välissä ole esteitä aiheuttavia esineitä.• Onko paristot asennettu navat oikein päin (+ ja +, - ja -)?• Onko kaukosäätimen toimintovalitsimen asento oikea: TV, VCR jne.?• Asenna uudet paristot.
Virta kytkeytyy äkkiä pois päältä	<ul style="list-style-type: none">• Onko uniajastin käytössä?• Tarkista virranhallinnan asetukset. Sähkökatko• Yhtään asemaa ei virity, kun "Auto off" on käytössä.

Videotoiminto ei toimi.

Ei kuvaa, ei ääntä	<ul style="list-style-type: none">• Tarkista, että tuotteen virta on kytketty päälle.• Kokeile toista kanavaa. Ongelma voi olla lähetyksessä.• Onko virtajohdon pistoke työnnetty pistorasiaan?• Tarkista antennin suuntausta ja/tai sijainti.• Testaa pistorasia työntämällä siihen jonkun toisen laitteen virtajohdon pistoke.
Kuva tulee esiin hitaasti, kun virta on kytketty päälle	<ul style="list-style-type: none">• Tämä on normaalia, kuva on sammutettu tuotteen käynnistyksen ajaksi. Jos kuva ei tule ruutuun viiden minuutin kuluessa, ota yhteys huoltopisteeseen.
Kuvassa ei ole värejä tai kuva on huono	<ul style="list-style-type: none">• Säädä valikkovaihtoa Color - Värit.• Jätä riittävä etäisyys tuotteen ja videonauhurin välille.• Kokeile toista kanavaa. Ongelma voi olla lähetyksessä.• Ovatko videokaapelit oikein liitettyjä?• Käynnistä jokin toiminto kuvan kirkkauden palauttamiseksi.
Vaaka/pystyrailo- ja tai kuva värisee	<ul style="list-style-type: none">• Tarkista paikalliset häiriöt, kuten sähkölaitteet tai sähkötyökalut.
Heikko vastaanotto joillakin kanavilla	<ul style="list-style-type: none">• Televisio- tai kaapelitelevisioaseman lähetyksessä ongelmia, viritä toinen asema.• Aseman signaali on heikko, suuntaa antennia vastaanottamaan heikko asema.• Tarkista mahdolliset häiriölähteet.
Kuvissa viivoja tai raitoja	<ul style="list-style-type: none">• Tarkista antenni (Muuta antennin suuntausta).

Vianetsintä

Äänitoiminto ei toimi.

Kuva OK, mutta ei ääntä	<ul style="list-style-type: none">• Paina painimetta VOL tai VOLUME - VOIMAKKUUS.• Ääni mykistetty? Paina painiketta MUTE - MYKISTYS.• Kokeile toista kanavaa. Ongelma voi olla lähetyksessä.• Ovatko audiokaapelit oikein liitetyt?
Ei ääntä jostakin kaiuttimesta	<ul style="list-style-type: none">• Säädä valikkovaihtoa Balance - Tasapaino.
Epätavallisia ääniä tuotteen sisältä	<ul style="list-style-type: none">• Kosteuden tai lämpötilan muutos käyttöolosuhteissa voi saada aikaan epätavallisia ääniä kytkettäessä tuotteeseen virta, mutta tämä ei tarkoita tuotteessa olevan vikaa.

PC-tilassa on ongelma. (Käytössä on vain PC-tila)

Signaali ei ole rajojen sisällä.	<ul style="list-style-type: none">• Säädä tarkkuutta, vaakapoikkeutustaajuutta tai pystypoikkeutustaajuutta.• Tarkista, onko signaalikaapeli liitetty tai löysällä.• Tarkista signaalin syöttölähde.
Pystypalkki tai raita taustassa, vaakahäiriöitä ja kuvan väärä sijainti	<ul style="list-style-type: none">• Käytä Auto-konfigurointia tai säädä taajuutta, vaihetta tai pysty- ja vaakasijaintia.
Ruudun väri ei ole vakaa tai on vain yksi väri	<ul style="list-style-type: none">• Tarkista signaalikaapeli.• Asenna PC-videokortti uudestaan.

Tuotteen tekniset tiedot

Virransyöttö AC/DC-adapteri Tehonkulutus	16V $\overline{\text{---}}$ 3,2A LIEN CHANG LCA02 65W
Mitat (Leveys x syvyys x korkeus)	487,0mm x 166,9mm x 404,0mm 19,2tuumaa x 6,6tuumaa x 15,9tuumaa
Paino (netto)	5,6kg (12,3paunaa)
Televisiojärjestelmä	PAL/SECAM B/G/D/K, PAL I/II, SECAM L/L'
Taajuusalueet	VHF: E2 ~ E12, UHF: E21 ~ E69, CATV: S1 ~ S20, HYPER: S21 ~ S47
Ulkoisen antennin impedanssi	75 Ω

* Tässä esitetyjä määrittämiä voidaan muuttaa laadun parantamiseksi ilman ennakkoi-
moitusta.

Huomaa

