

Televizor LCD | Plazmový televizor

UŽIVATELSKÁ PŘÍRUČKA

Televizory LCD

26LC2R*
27LC2R*
32LC2R*
32LC25R*
26LC3R*
32LC3R*
32LX2R*
32LE2R*
37LE2R*
42LE2R*

Plazmové televizory

42PC1RV*
42PC3RV*
42PC3RA*

Než si přečtete tuto příručku a začnete televizor používat, přečtěte si dodanou **Information Manual** (Informační příručku).

Uchovejte ji pro pozdější použití.

Zapište si číslo modelu a výrobní číslo přístroje.

Na štítku připevněném k zadnímu krytu naleznete informace, které musíte sdělit svému prodejci, budete-li potřebovat servis.

PŘÍSLUŠENSTVÍ

Zkontrolujte, zda bylo s televizorem dodáno následující příslušenství. Pokud nějaké příslušenství chybí, kontaktujte prodejce tohoto zařízení.

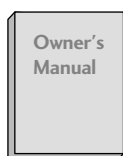

Uživatelská příručka

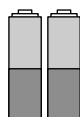

baterie

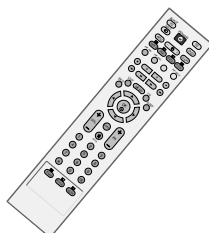

Dálkový ovladač



Síťový kabel

42PC1RV*, 42PC3RV*, 42PC3RA*



2 stěnové vzpěry



2-šrouby s oky



2 šrouby pro podstavec
(Viz strana p.12)
Tato funkce není dostupná u všech modelů.

26LC2R*, 27LC2R*, 32LC2R*, 32LC25R*, 26LC3R*, 32LC3R*, 32LX2R*, 32LE2R*, 37LE2R*, 42LE2R*



2 televizní vzpěry
2 stěnové vzpěry



spona na kabely
Slouží k uspořádání kabelů.



2 šrouby

Pouze u 32LC2R*,
32LC25R*



4 šrouby pro podstavec

**26LC2R*, 27LC2R*, 32LC2R*,
32LC25R*, 32LE2R*,
37LE2R*, 42LE2R***



Držák kabelů

26LC3R*, 32LC3R*



Držák kabelů

OBSAH

PŘÍSLUŠENSTVÍ

ÚVOD

Ovládací prvky / Možnosti zapojení	4-9
Funkce tlačítek na dálkovém ovladači	11-12
Instalace baterií	12

INSTALACE

Rozložení podstavce	13-14
Základní připojení / Jak odstranit kabeláž	15-17
Bezpečné sestavení produktu a montáž na stěnu ...	19

PŘIPOJENÍ A NASTAVENÍ

Připojení antény	20
Nastavení videorekordéru	21-22
Připojení externích zařízení	23
Nastavení přehrávače DVD	24-25
Nastavení zařízení STB (Set-Top Box)	26-27
Nastavení počítače	28-29
Zapínání televizoru	30-31

SPECIÁLNÍ FUNKCE

PIP (Obraz v obraze)	
Sledování PIP	32
Výběr programu pro vnořený obraz	32
Výběr vstupního zdroje pro vnořený obraz	32
Nastavení velikosti vnořeného obrazu (pouze v režimu PIP)	32
Posunutí vnořeného obrazu (pouze v režimu PIP) ..	32

Teletext

Zapnutí / vypnutí	33
Jednoduchý teletext (SIMPLE Text)	33
Nejlepší teletext (TOP Text)	34
Rychlý teletext (FASTEXT)	34
Speciální funkce teletextu	35

1

NABÍDKA TELEVIZORU

Výběr a nastavení nabídek OSD	36
-------------------------------------	----

Nastavení televizních stanic

Automatické ladění programů	37
Ruční ladění programů	38
Doladění	39
Přiřazení názvu stanice	40
Úprava programu	41
Oblíbený program	42
Zobrazení seznamu programů	43

Obraz

PSM (paměť pro informace o stavu obrazu) ..	44
Přizpůsobení obrazu (PSM – uživatelská možnost)	45
CSM (paměť pro informace o stavu barev) ..	46
Ruční ovládání teploty barev (CSM – uživatelská možnost)	47
Funkce XD	48
ADVANCED-CINEMA (POKROČILÉ KINO)	49
ADVANCED-BLACK LEVEL (POKROČILÁ ÚROVEŇ ČERNÉ)	50
Vynulování nastavení	51

Možnosti nabídky Sound (Zvuk)

SSM (Paměť pro informace o stavu zvuku)	52
Nastavení frekvence zvuku (SSM – uživatelská možnost)	53
AVL (Automatická hlasitost)	54
Nastavení vyvážení	55
Reproduktor	56
Stereo / duální příjem	57
Příjem NICAM	58
Výběr výstupu zvuku reproduktorů	58

Možnosti nabídky Time (Čas)

Nastavení hodin	59
Čas zapnutí / vypnutí	60
Automatické vypnutí	61
Časovač vypnutí	61

Možnosti nabídky Special (Speciální)

Dětský zámek	62
Metoda ISM (Minimalizace lpení obrazu)	63
Nízká spotřeba	64
Ukázka XD	65

NABÍDKA TELEVIZORU

Možnosti nabídky Screen (Obrazovka)

Automatické nastavení(pouze v režimu RGB [PC]) ...	66
Ruční nastavení	67
Nastavení formátu obrazu	68-69
Výběr širokého režimu VGA / XGA	69
Obnovení výchozího nastavení (inicializace) ...	70

DODATKY

Programování dálkového ovladače	71
Programovací kódy	71-72
Kontrolní seznam pro řešení potíží	73-74
Údržba	75
Technické údaje	76-77

OVLÁDÁNÍ

Tato uživatelská příručka popisuje vlastnosti modelu **42PC1RV***.

- Základní popis čelního panelu. Popis se od údajů na vašem televizoru může mírně lišit.

Ovládání čelního panelu

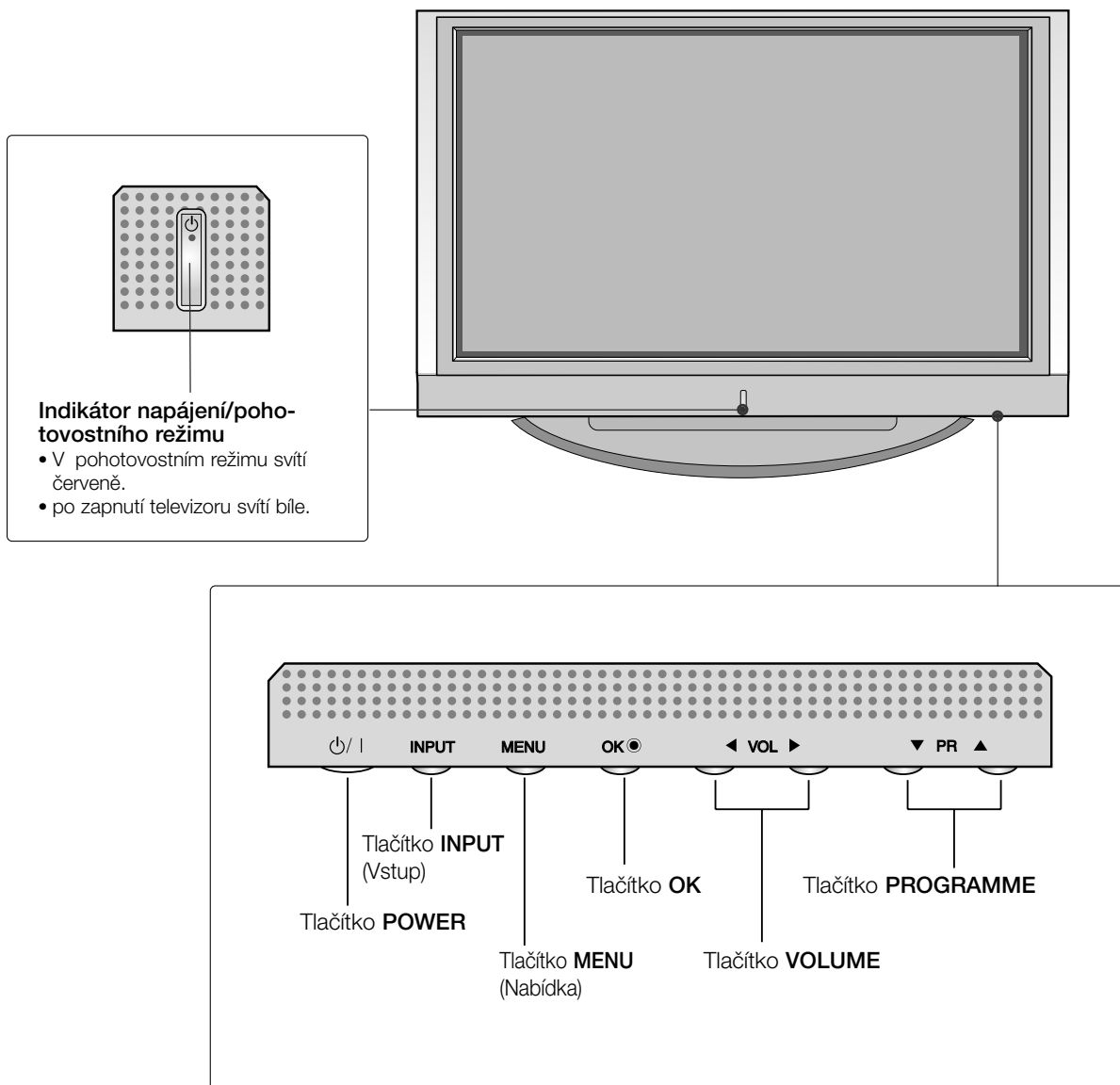

Tato uživatelská příručka popisuje vlastnosti modelu **42PC3RV***, **42PC3RA***.

- Základní popis čelního panelu. Popis se od údajů na vašem televizoru může mírně lišit.

Ovládání čelního panelu

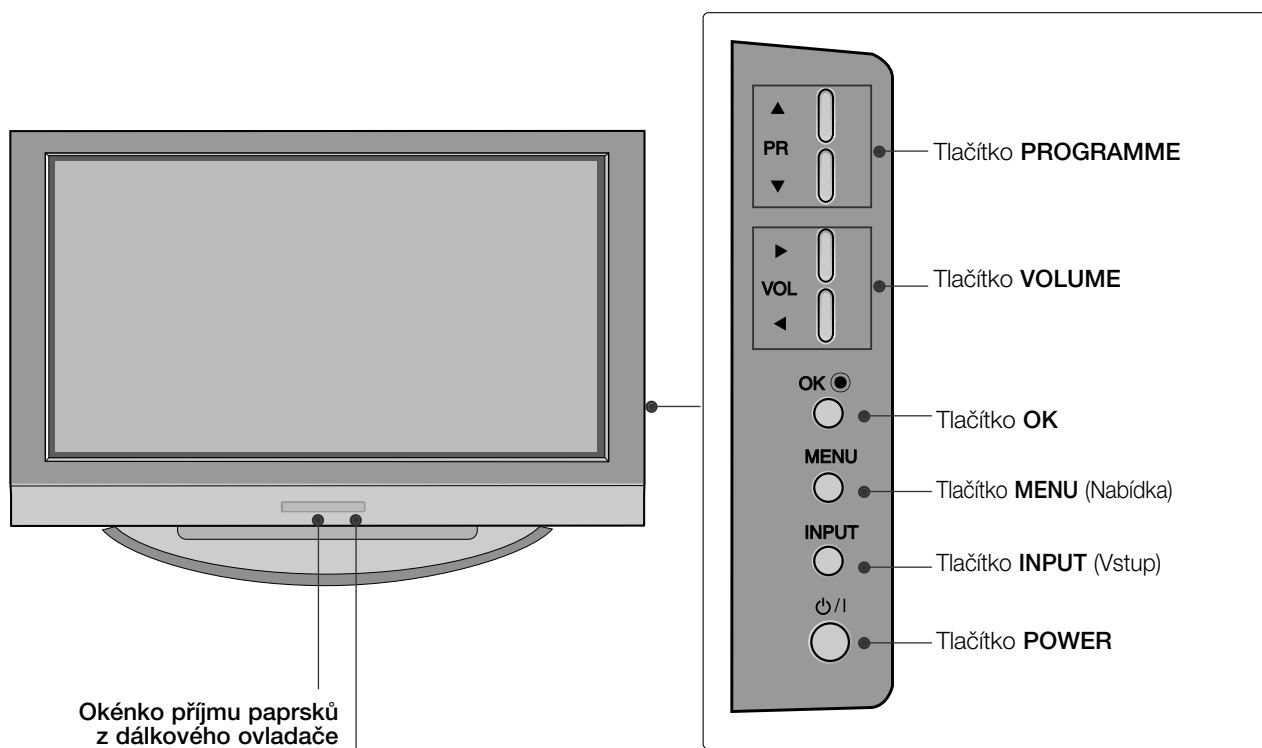

Okénko příjmu paprsků
z dálkového ovladače

Indikátor napájení/pohotovostního režimu

- V pohotovostním režimu svítí červeně.
- po zapnutí televizoru svítí bíle.

MOŽNOSTI PŘIHOJENÍ

Čelní panel modelů 42PC1RV*, 42PC3RV*, 42PC3RA*.

Zadní panel televizoru

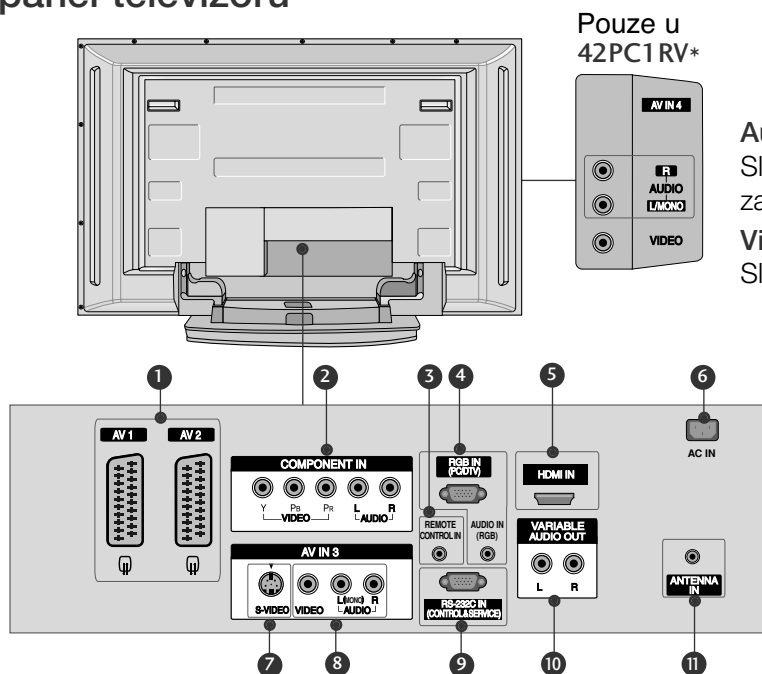

Pouze u
42PC1RV*

Audio vstup

Slouží k připojení externího zařízení pro poslech stereo zvuku.

Video vstup

Slouží k připojení videorekordéru.

1 Zásuvka konektoru Euro Scart (AV1/AV2)

K této zásuvce typu jack připojte zástrčku Scart pro vstup nebo výstup z externího zařízení.

2 Vstup komponentního videa

K této zásuvce typu jack připojte video / audio zařízení Component.

3 Port dálkového ovladače

Slouží k připojení drátového dálkového ovládání.

4 Vstup RGB / Audio

K příslušnému vstupnímu portu připojte výstup monitoru osobního počítače.

5 Vstup HDMI

Slouží k připojení signálu HDMI pomocí kabelu HDMI.

6 Zásuvka pro napájecí kabel

Přístroj pracuje pod střídavým napětím. Elektrické napětí je uvedeno v části

Technické údaje. Nepokoušejte se používat přístroj se stejnosměrným napětím.

7 Vstup S-Video

Zde připojte výstup S-Video ze zařízení S-VIDEO.

8 Audio / video vstup

K těmto zásuvkám typu jack připojte audio / video výstup z externího zařízení.

9 Vstupní port RS-232C (kontrolní&servisní)

Do zásuvky RS-232C typu jack zapojte sériový port dálkového ovládání.

10 Proměnlivý audio výstup

Slouží k připojení externího zesilovače nebo přidání subwooferu systému surround sound.

11 Vstup antény

K této zásuvce typu jack připojte anténu bezdrátového signálu.

OVLÁDÁNÍ

Tato uživatelská příručka popisuje vlastnosti modelu **26LC2R***, **26LC3R***, **27LC2R***, **32LC2R***, **32LC25R***, **32LC3R***, **32LE2R***, **37LE2R***, **42LE2R***.

- Základní popis čelního panelu. Popis se od údajů na vašem televizoru může mírně lišit.

Ovládání čelního panelu

26LC2R*, **27LC2R***, **32LC2R***, **32LC25R***, **32LE2R***,
37LE2R*, **42LE2R***



Okénko příjmu paprsků
z dálkového ovladače

Indikátor napájení/pohotovostního režimu

- V pohotovostním režimu svítí červeně.
- po zapnutí televizoru svítí bíle.

26LC3R*, **32LC3R***



Okénko příjmu paprsků
z dálkového ovladače

Indikátor napájení/pohotovostního režimu

- V pohotovostním režimu svítí červeně.
- po zapnutí televizoru svítí bíle.

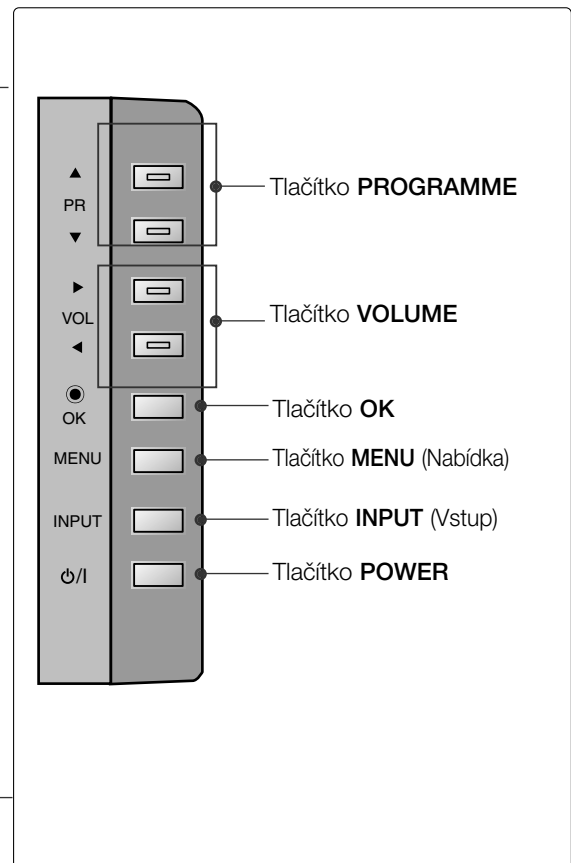

OVLÁDÁNÍ

Tato uživatelská příručka popisuje vlastnosti modelu **32LX2R***.

- Základní popis čelního panelu. Popis se od údajů na vašem televizoru může mírně lišit.

Ovládání čelního panelu

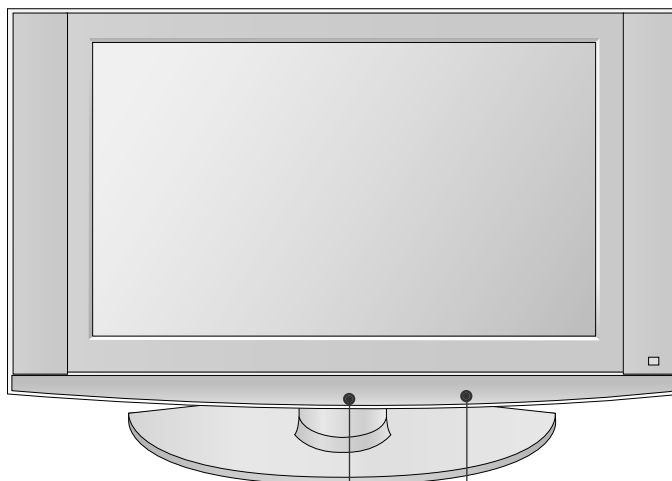

Okénko příjmu paprsků
z dálkového ovladače

Indikátor napájení/pohotovostního
režimu

- V pohotovostním režimu svítí červeně.
- po zapnutí televizoru svítí bíle.

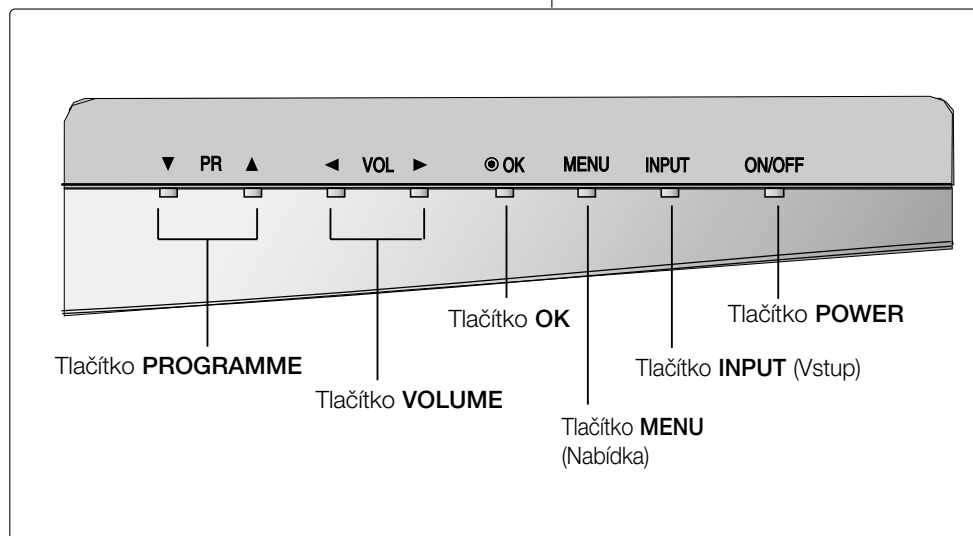

MOŽNOSTI PŘIPOJENÍ

Čelní panel modelů 26LC2R*, 26LC3R*, 27LC2R*.

Zadní panel televizoru

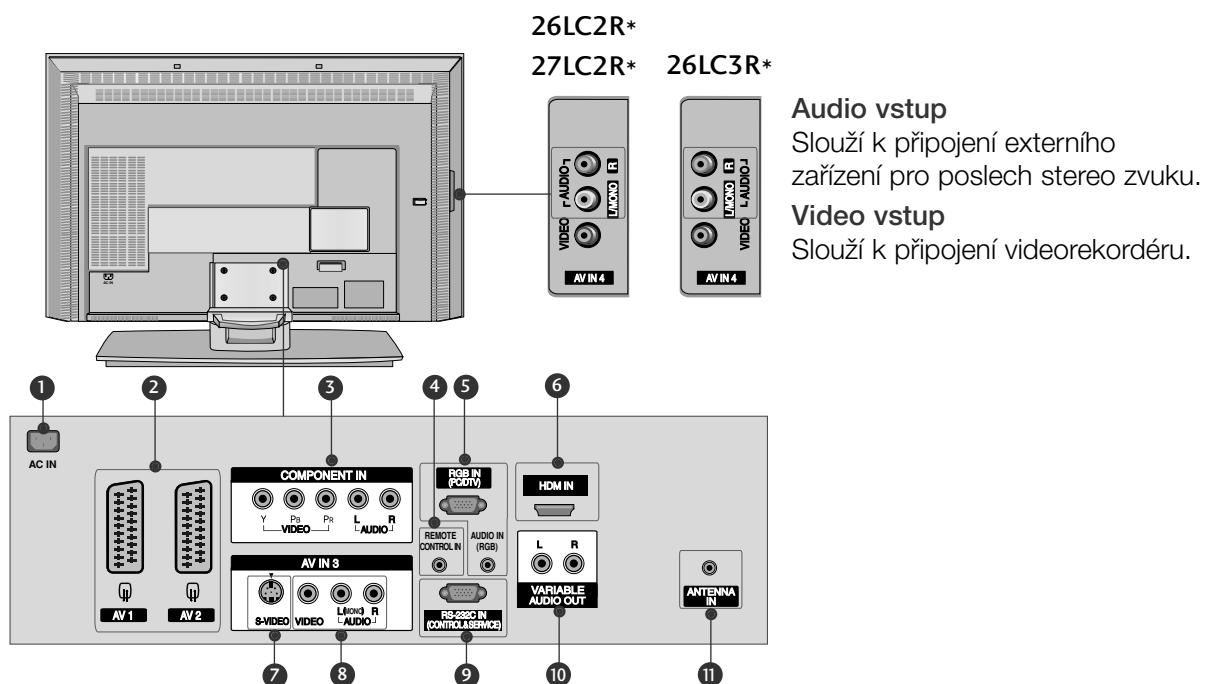

1 Zásuvka pro napájecí kabel

Přístroj pracuje pod střídavým napětím. Elektrické napětí je uvedeno v části Technické údaje. Nepokoušejte se používat přístroj se stejnosměrným napětím.

2 Zásuvka konektoru Euro Scart (AV1/AV2)

K této zásuvce typu jack připojte zástrčku Scart pro vstup nebo výstup z externího zařízení.

3 Vstup komponentního videa

K této zásuvce typu jack připojte video / audio zařízení Component.

4 Port dálkového ovladače

Slouží k připojení drátového dálkového ovládání.

5 Vstup RGB / Audio

K příslušnému vstupnímu portu připojte výstup monitoru osobního počítače.

6 Vstup HDMI

Slouží k připojení signálu HDMI pomocí kabelu HDMI.

7 Vstup S-Video

Zde připojte výstup S-Video ze zařízení S-VIDEO.

8 Audio / video vstup

K těmto zásuvkám typu jack připojte audio / video výstup z externího zařízení.

9 Vstupní port RS-232C (kontrolní&servisní)

Do zásuvky RS-232C typu jack zapojte sériový port dálkového ovládání.

10 Proměnlivý audio výstup

Slouží k připojení externího zesilovače nebo přidání subwooferu systému surround sound.

11 Vstup antény

K této zásuvce typu jack připojte anténu bezdrátového signálu.

MOŽNOSTI PŘIPOJENÍ

Čelní panel modelů 32LC2R*, 32LC25R*, 32LC3R*, 32LX2R*, 32LE2R*, 37LE2R*, 42LE2R*.

Zadní panel televizoru

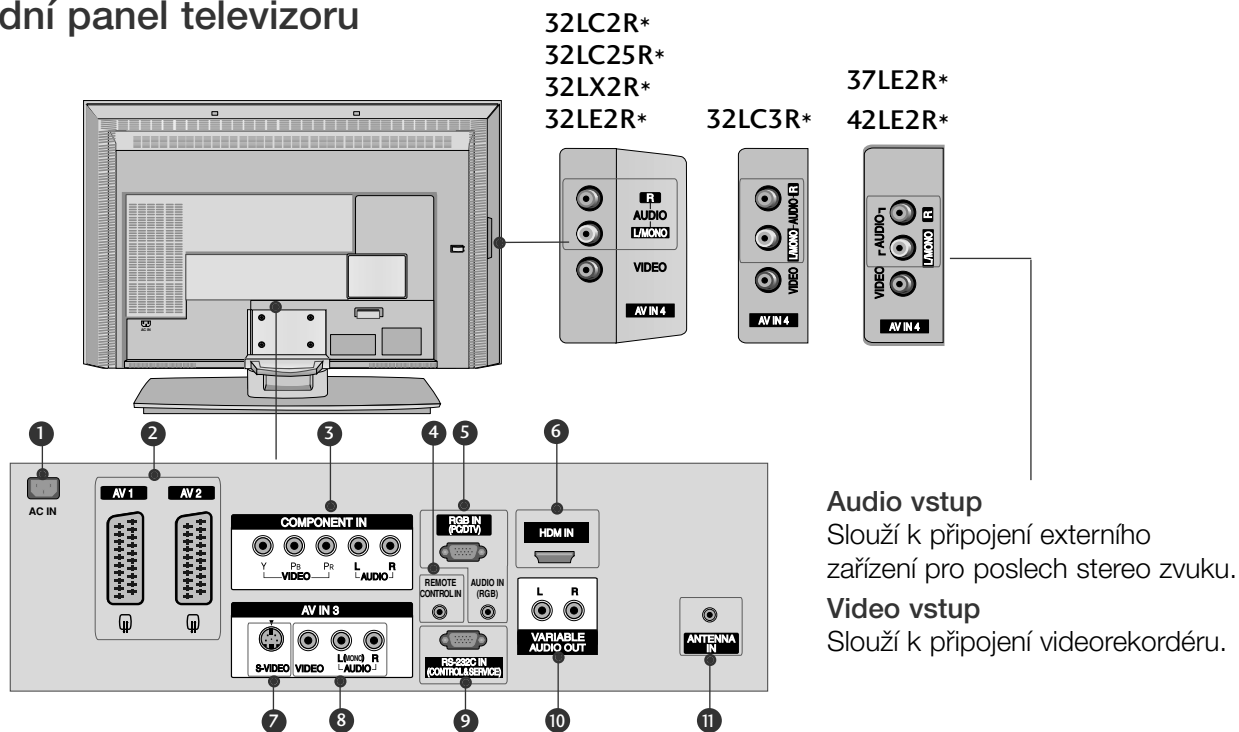

- 1 Zásuvka pro napájecí kabel**
Přístroj pracuje pod střídavým napětím. Elektrické napětí je uvedeno v části Technické údaje. Nepokoušejte se používat přístroj se stejnosměrným napětím.
- 2 Zásuvka konektoru Euro Scart (AV1/AV2)**
K této zásuvce typu jack připojte zástrčku Scart pro vstup nebo výstup z externího zařízení.
- 3 Vstup komponentního videa**
K této zásuvce typu jack připojte video / audio zařízení Component.
- 4 Port dálkového ovladače**
Slouží k připojení drátového dálkového ovládání.
- 5 Vstup RGB / Audio**
K příslušnému vstupnímu portu připojte výstup monitoru osobního počítače.
- 6 Vstup HDMI**
Slouží k připojení signálu HDMI pomocí kabelu HDMI.
- 7 Vstup S-Video**
Zde připojte výstup S-Video ze zařízení S-VIDEO.
- 8 Audio / video vstup**
K těmto zásuvkám typu jack připojte audio / video výstup z externího zařízení.
- 9 Vstupní port RS-232C (kontrolní&servisní)**
Do zásuvky RS-232C typu jack zapojte sériový port dálkového ovládání.
- 10 Proměnlivý audio výstup**
Slouží k připojení externího zesilovače nebo přidání subwooferu systému surround sound.
- 11 Vstup antény**
K této zásuvce typu jack připojte anténu bezdrátového signálu.

Funkce dálkového ovladače

po zapnutí televizoru svítí bíle.



POWER Tímto tlačítkem přepnete monitor z pohotovostního stavu a dalším stisknutím jej vypnete do pohotovostního stavu.

TV INPUT Obnoví režim sledování televizoru (z jakéhokoli režimu). Přepne televizor z pohotovostního režimu do stavu Zapnuto.

INPUT Pokud tlačítko stisknete jednou, na obrazovce se objeví vstupní zdroj OSD (viz obrázek). Pomocí tlačítek ▲ / ▼ vyberte požadovaný vstupní zdroj (TV, AV1, AV2, S-Video2, AV3, AV4 (s výjimkou 42PC3RV*, 42PC3RA*), Component, RGB, nebo HDMI) a stisknutím tlačítka OK volbu potvrďte.

ARC vyberte požadovaný formát obrazu.

Nastavení jasu Slouží k nastavení jasu obrazovky. Při změně režimu zdroje se obnoví výchozí nastavení této funkce.

PIP Přepíná mezi režimy vnořeného obrazu PIP, DW a režimem vypnuto.

SIZE Nastaví velikost vedlejšího obrazu.

POSITION Přesun vloženého obrázku.

PIP PR - / + Vybere předvolbu pro vedlejší obraz.

PIP INPUT Slouží k výběru vstupního zdroje pro dílčí obraz v režimu obrazu PIP/Twin.

BAREVNÁ TLAČÍTKA Slouží k ovládání teletextu (jen modely s TELETExTEM) nebo k programování skladeb.

TLAČÍTKA VCR/DVD Ovládá některé videorekordéry (kasetové) nebo přehrávače DVD, pokud bylo již stisknuto tlačítko pro režim DVD nebo VCR.

EXIT Zruší veškerá menu zobrazená na obrazovce a zvolí návrat ke sledování televizního vysílání z jakéhokoliv menu.

LIST Zobrazí tabulku předvoleb.

MENU Vybere nabídku.

I/II Nastaví zvukový výstup.

SLEEP Nastaví časovač automatického vypnutí.

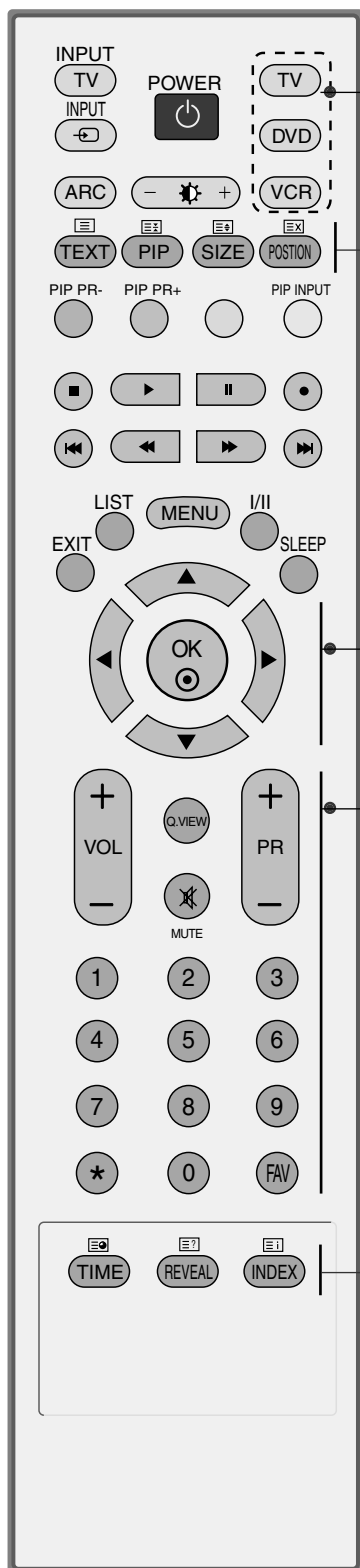

MODE Slouží k výběru provozních režimů dálkového ovladače.

1 Tlačítka TELETEXT Slouží k ovládání teletextu. Více informací najdete v části **Teletext**.

1 Tlačítko THUMBSTICK (Nahoru/Dolů/Doleva) Umožňuje ovládat nabídky OSD a provést uživatelské nastavení televizoru.
OK potvrzuje vaši volbu, nebo zobrazí aktuální režim.

VOLUME + / - Upraví hlasitost.

Q.VIEW Zapne naposledy sledovaný program.

MUTE Zapne a vypne zvuk.

Programme UP/DOWN Vybere program.

Číselná tlačítka 0-9 Vybere program. Volba číselných položek nabídky.

FAV Zobrazí zvolený oblíbený program.

* Bez funkce

Instalace baterií

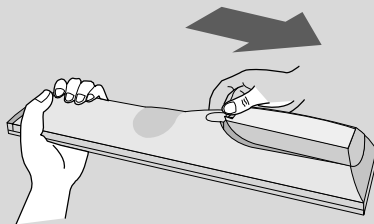

- Otevřete prostor baterií, který se nachází v zadní části dálkového ovladače a do prostoru baterií vložte se správnou polaritou.
- Použijte dvě baterie 1,5 V typu AA. Nepoužívejte současně použité baterie s novými.

INSTALACE

Rozložení podstavce

- Tato funkce není dostupná u všech modelů.

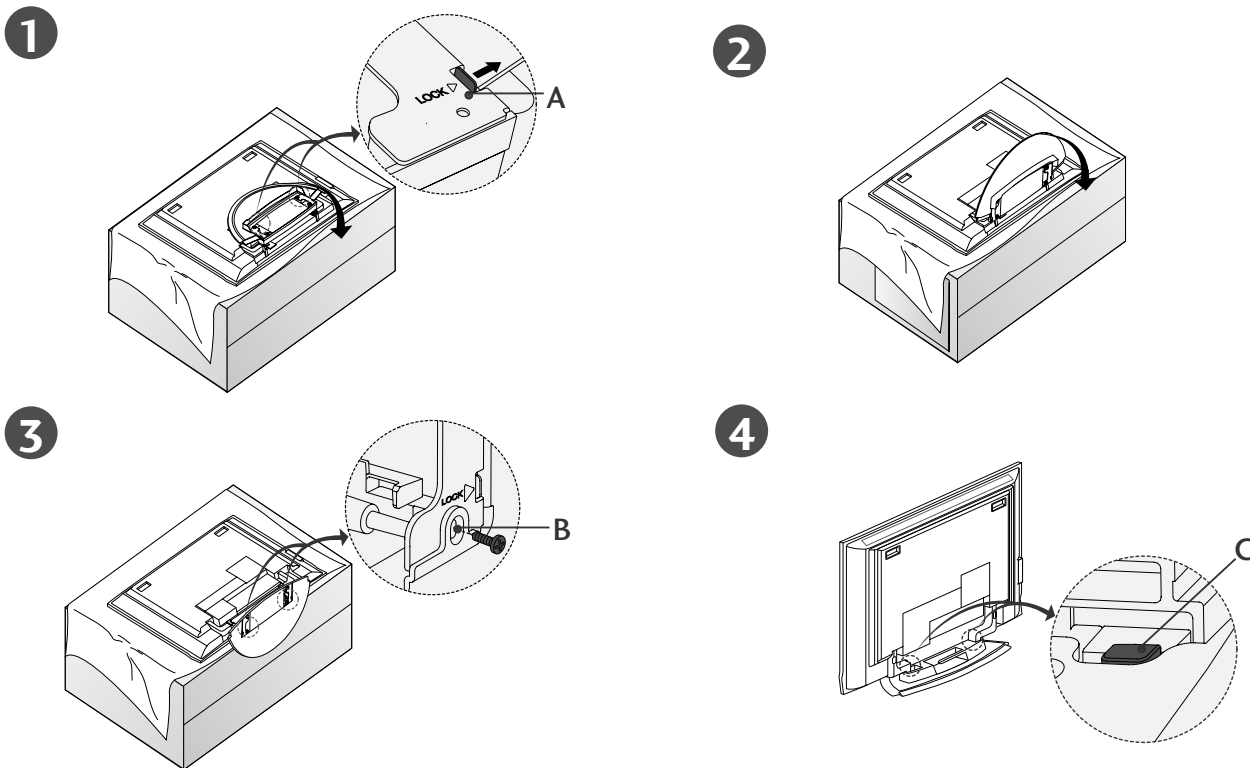

- Podle návodu na obrázku 1 umístěte televizor obrazovkou dolů na polštářek nebo měkkou látku. Před rozložením podstavce se ujistěte, zda dva zámky (A) na spodní straně podstavce stojanu lze vysunout.
- Roztáhněte podstavec podle návodu na obrázcích 2 a 3. Po roztažení vložte a utáhněte šrouby v otvorech (B) na spodní straně podstavce.
- Během připojování kabelů k televizoru dejte pozor, aby se neuvolnil zámek (C). Přístroj by mohl spadnout na zem a vážně vás zranit, nebo by mohlo dojít k jeho vážnému poškození.

! POZNÁMKA:

Popis se od údajů na vašem televizoru může mírně lišit.

Postup při rozebrání podstavce

Nejdříve vyjměte šrouby z otvorů (B) na spodní straně podstavce. Poté zasuňte dva háky na spodní straně podstavce (D) a připojte podstavec k zadní straně přístroje.

Po připojení vysuňte dva zámky (A) na spodní straně podstavce.

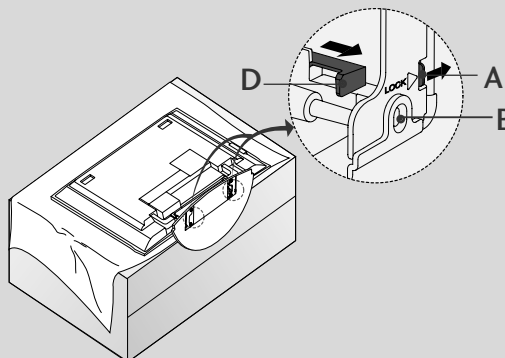

INSTALACE

Rozložení podstavce (Pouze u 32LC2R*, 32LC25R*)

- 1 Opatrně umístěte přístroj čelní stranou dolů na měkký povrch, aby nedošlo k poškození obrazovky.

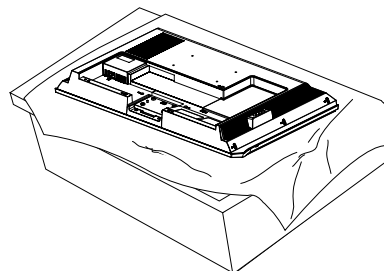

- 2 Podle obrázku umístěte podstavec na přístroj.

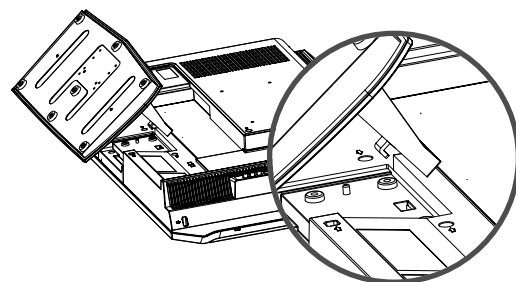

- 3 Bezpečně zašroubujte čtyři šrouby do otvorů na zadní straně přístroje.

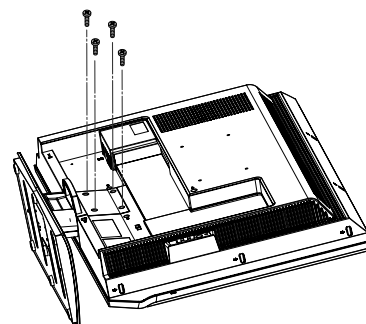

ZÁKLADNÍ PŘIPOJENÍ (42PC1RV*, 42PC3RV*, 42PC3RA*)

- U těchto modelů jsou použity dva různé způsoby uspořádání kabeláže podle typu podstavce.

Podstavec typ 1

Podle obrázku uspořádejte kabely.

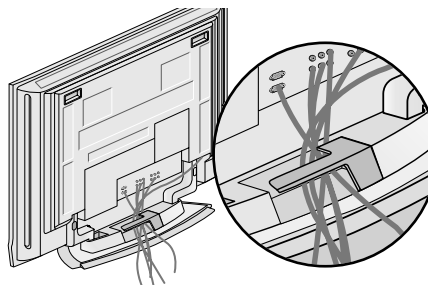

Podstavec typ 2

- 1** Přidržte **DRŽÁK KABELŮ** oběma rukama a podle obrázku jej posuňte.

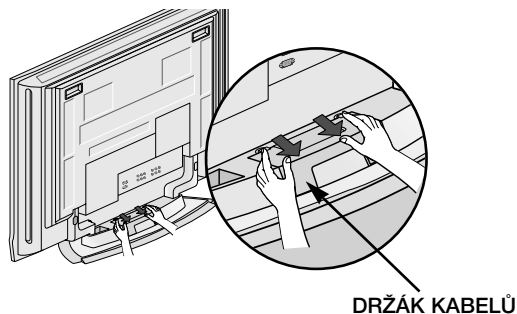

- 2** Připojte požadované kabely.

Chcete-li připojit další zařízení, podívejte se do části **Připojení externích zařízení**.

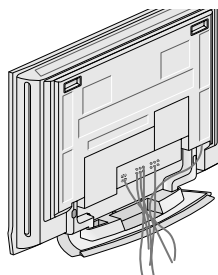

- 3** Znovu nainstalujte **DRŽÁK KABELŮ** podle obrázku.

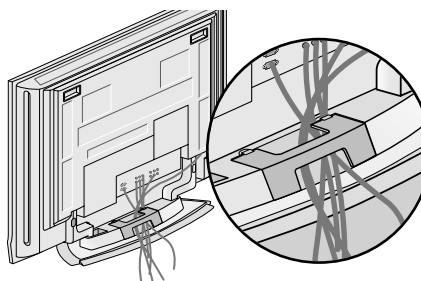

INSTALACE

ZÁKLADNÍ PŘIPOJENÍ

(Pouze u 26LC2R*, 27LC2R*, 32LC2R*, 32LC25R*, 26LC3R*, 32LC3R*, 32LE2R*, 37LE2R*, 42LE2R*)

- Připojte požadované kabely.
Zapojte kabely požadovaným způsobem a potom je uložte do držáku kabelů.

Chcete-li připojit další zařízení, postupujte podle pokynů v části **Připojení externích zařízení**.

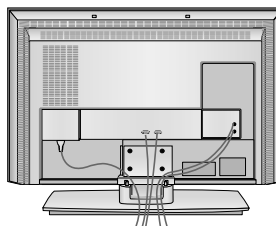

- Nainstalujte **DRŽÁK KABELŮ** podle obrázku.

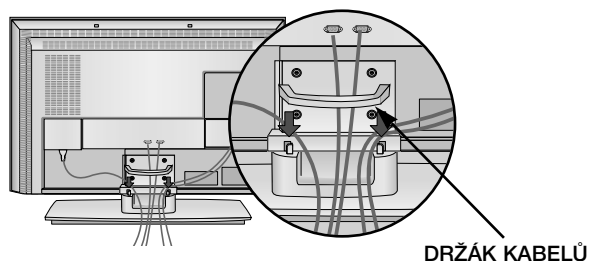

- Kabely spojte pomocí dodávané sponky.

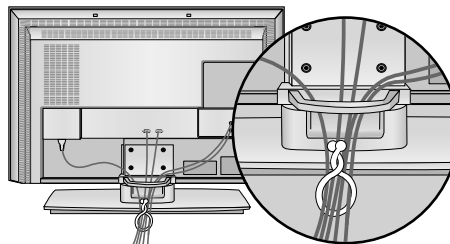

SEJMUTÍ DRŽÁKU KABELŮ

- Uchopte **DRŽÁK KABELU** oběma rukama a zatáhněte jej dozadu.
- Uchopte **DRŽÁK KABELU** oběma rukama a zatáhněte jím dolů. (Pouze u 32LC3R*)

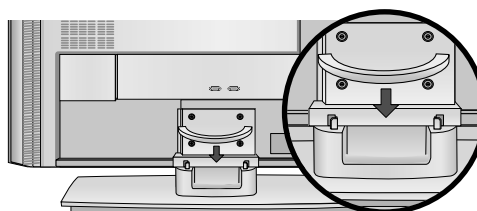
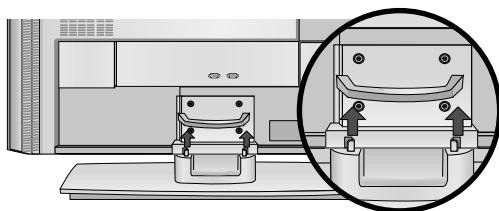

! POZNÁMKA

- Při přenášení produkt nedržte za **DRŽÁK KABELU**.
Pokud by vám produkt spadl na zem, mohlo by dojít k jeho poškození nebo ke zranění.

ZÁKLADNÍ PŘIPOJENÍ (32LX2R*)

- Uchopte kryt oběma rukama a zatáhněte jej dozadu.

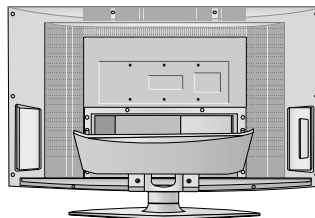

- Připojte požadované kabely.
Chcete-li připojit další zařízení, postupujte podle pokynů v části **Připojení externích zařízení**.

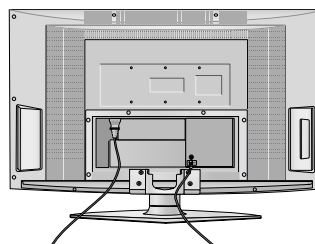

- Kabely spojte pomocí dodávané sponky.

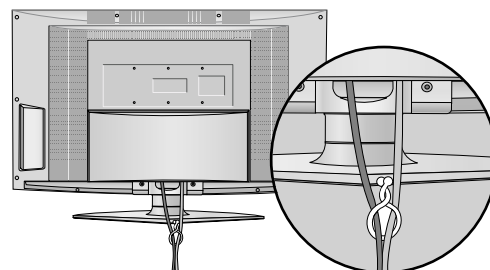

Otočný stojan (32LX2R*)

Pro nastavení optimálního úhlu sledování lze televizor otáčet na stojanu o 30° doprava nebo doleva.

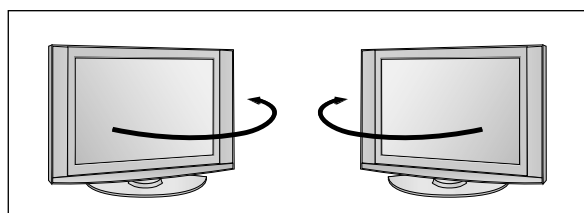

INSTALACE

- Příklad lze umístit různým způsobem, například na zeď nebo na rovnou plochu.
- Příklad je určený k vodorovnému umístění.

ZEMNĚNÍ

Abyste zabránili riziku zásahu elektrickým proudem, zkontrolujte, že jste připojili uzemňovací kabel. Pokud tento způsob není možný, požádejte kvalifikovaného elektrikáře, aby vám nainstaloval elektrický jistič. Nepokoušejte se přístroj uzemnit připojením k telefonním drátům, drátům osvětlení nebo plynovému potrubí.

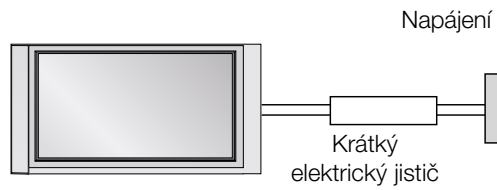

Instalace s podstavcem na stolku

Aby bylo zajištěno řádné větrání, na bočních stranách a na zadní straně musí být alespoň 10 cm volného prostoru.

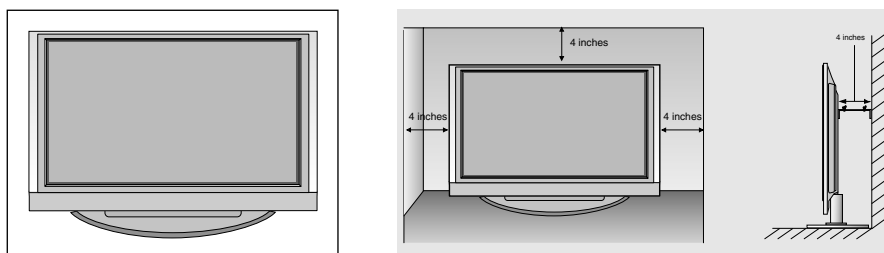

Montáž na zeď: Horizontální instalace

Aby bylo zajištěno řádné větrání, na bočních stranách a na zadní straně musí být alespoň 10 cm volného prostoru. Podrobné pokyny k instalaci získáte u svého prodejce (viz příručka k instalaci a nastavení volitelného naklápěcího držáku na zeď).

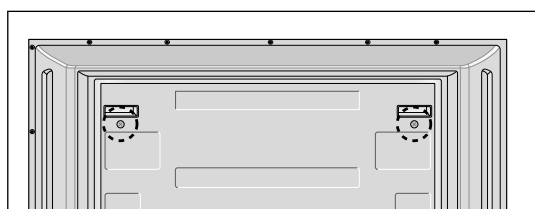
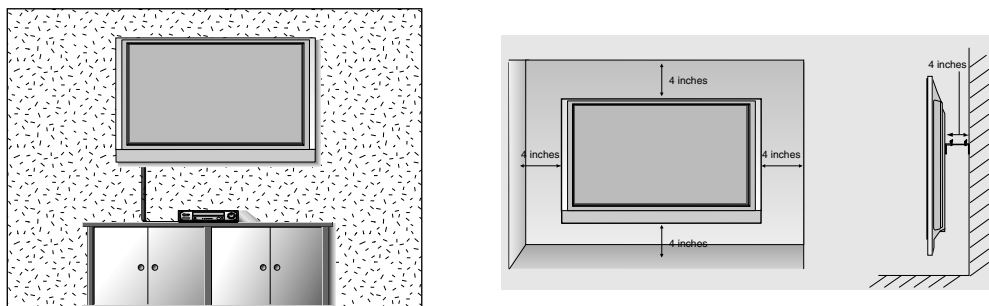

<Pouze pro 42PC1RV*, 42PC3RV*, 42PC3RA*>
Před instalací stěnové konzoly odstraňte dva šrouby na zadní straně přístroje.

Bezpečné sestavení produktu a montáž na stěnu

- Umístěte televizor blízko ke zdi, aby nepadl, když na něj zatlačíte zepředu.
- Následující pokyny slouží k bezpečné montáži produktu na stěnu, aby nepadl, když za něj zatáhnete směrem dopředu. Zabrání pádu produktu a následnému poranění osob. Také zabrání poškození produktu způsobenému pádem. Nedovolte dětem, aby lezly po televizoru nebo aby se na něj věšely.

Plazmové televizory

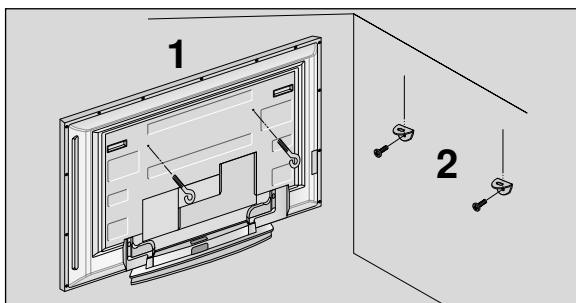

LCD televizory

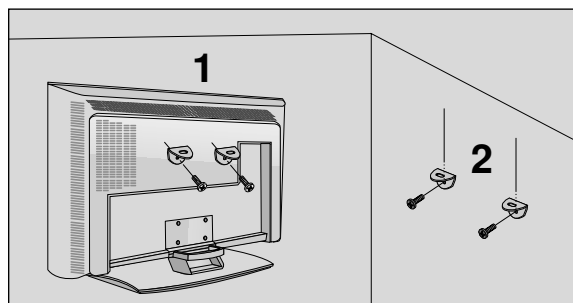

- 1** Pomocí šroubů s okem nebo stěnové konzoly a šroubů upevněte produkt ke stěně (viz obrázek). (Pokud má váš produkt před vložením šrouby v pozici šroubů s okem, vytáhněte je.)
* Bezpečně upevněte šrouby s okem nebo stěnové konzoly a šrouby v horních dírách.
- 2** Připevněte stěnové konzoly šrouby (nutno pořídit samostatně) ke stěně. Srovnejte výšku konzoly upevněné ke stěně.

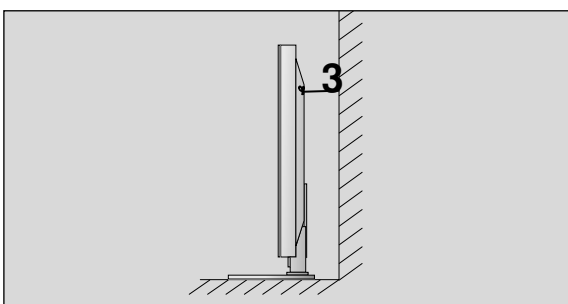

- 3** K zajištění produktu použijte pevný provaz (není součástí dodávky). Uvažte provaz tak, aby byl mezi stěnou a produktem ve vodorovné poloze.

! POZNÁMKA:

- ▶ Při přemísťování produktu nejprve odvažte provaz.
- ▶ Použijte držák produktu nebo skříň, která je dostatečně velká a pevná pro velikost a hmotnost produktu.
- ▶ Aby bylo zajištěno bezpečné použití produktu, výška konzoly upevněné na stěně musí být stejná jako výška produktu.

PŘIPOJENÍ A NASTAVENÍ

- Chcete-li zabránit poškození zařízení, nikdy nezapojte kabel do sítě, dokud nepřipojíte celé zařízení.

Připojení antény

- Optimální kvality obrazu dosáhnete úpravou zaměření antény.
- Kabel antény a převaděč nejsou součástí dodávky.

Obytné bloky či domy pro více rodin
(Zapojení do nástěnné zásuvky antény)



Nástěnná zásuvka antény



Anténa VHF
Anténa UHF

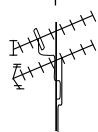

Venkovní anténa



Rodinné domy
(Kabel připojte k zástrčce externí antény.)

Koaxiální kabel (75 ohmů)



Utáhněte otočením ve směru hodinových ručiček.



- V oblastech se slabým signálem vyšší kvalitu obrazu získáte připojením zesilovače signálu k anténě (viz obrázek vpravo).
- Pokud je nutno signál připojit ke dvěma televizorům, použijte rozdělovač anténního signálu.

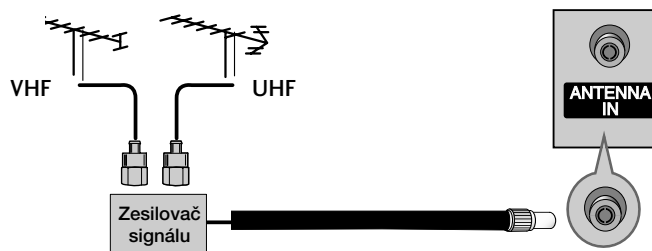

Nastavení videorekordéru

- Aby nedošlo k rušení obrazu, ponechte mezi videorekordérem a televizorem dostatečnou vzdálenost.
- Například pozastavený obraz videopřehrávače. Trvalý obraz může po stranách obrazovky zůstat zobrazen při použití formátu obrazu 4:3.

Připojení pomocí kabelu antény

- 1 Propojte zásuvku **ANT OUT** (Výstup antény) na videorekordéru se zásuvkou **Antenna** na televizoru.
- 2 Zapojte kabel antény do zásuvky **ANT IN** (Vstup antény) videorekordéru.
- 3 Stiskněte tlačítko **PLAY** (Přehrát) na videorekordéru a naladte příslušný program pro přehrávání signálu videorekordéru na televizoru.

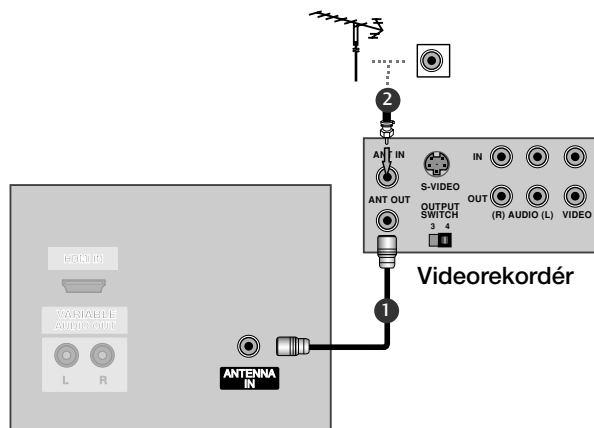

Připojení pomocí kabelu RCA

- 1 Propojte zdířky **AUDIO/VIDEO** typu jack na televizoru a videorekordéru. Konektory jsou barevně označeny. (obraz = žlutá, levý audiokanál = bílá a pravý audiokanál = červená)
- 2 Vložte videokazetu do videorekordéru a stiskněte tlačítko **PLAY** (Přehrát) na videorekordéru. (Postupujte podle pokynů v příručce k videorekordéru.)
- 3 Pomocí tlačítka **INPUT** (Vstup) na dálkovém ovladači vyberte zdroj vstupu **AV3**. Pokud je zapojena zásuvka **AV4** vpředu, vyberte zdroj vstupu **AV4 IN4**. (s výjimkou 42PC3RV*, 42PC3RA*)

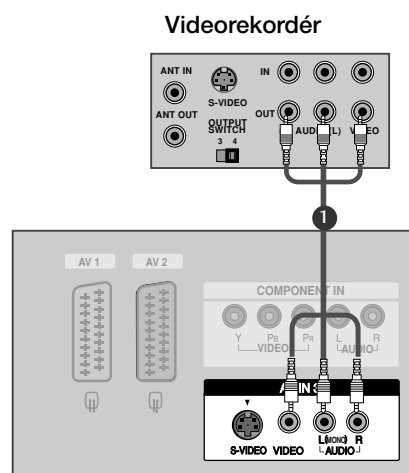

! POZNÁMKA:

- Máte-li monofonní videorekordér, zapojte audiokabel z videorekordéru ke konektoru typu jack **AUDIO L/MONO** (Levý kanál/monofonní) na televizoru.

PŘIPOJENÍ A NASTAVENÍ

Nastavení videorekordéru

Připojení pomocí kabelu scart

- 1 Propojte zásuvku scart na videorekordéru se zásuvkou scart **AV1** na televizoru.
- 2 Vložte videokazetu do videorekordéru a stiskněte tlačítko **PLAY** (Přehrát) na videorekordéru. (Postupujte podle pokynů v příručce výrobce video rekordéru.)
- 3 Pomocí tlačítka **INPUT** na dálkovém ovladači vyberte zdroj vstupu **AV1**.
- Pokud je zapojena zásuvka scart **AV2**, vyberte zdroj vstupu **AV2**.

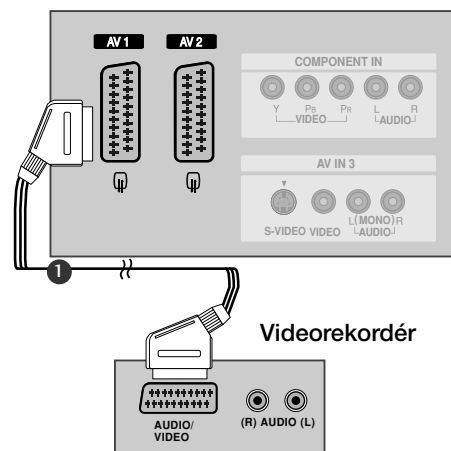

! POZNÁMKA:

- ▶ Pokud signál S-VIDEO(Y/C) přijímáte pomocí zásuvky Euro scart socket 2 (AV2), je potřeba změnit režim na S-Video2.
- ▶ Pokud chcete použít kabel Euro Scart, musíte použít stíněný kabel Euro Scart.

Připojení pomocí kabelu S-Video

- 1 Propojte výstup S-VIDEO na videorekordéru se vstupem **S-Video** na televizoru. Ve srovnání s normálním vstupem Composite (kabel RCA) je kvalita obrazu lepší.
- 2 Propojte audio výstupy na videopřehrávači se vstupními konektory **AUDIO** typu jack na televizoru.
- 3 Vložte videokazetu do videorekordéru a stiskněte tlačítko **PLAY** (Přehrát) na videorekordéru. (Postupujte podle pokynů v příručce výrobce video rekordéru.)
- 4 Pomocí tlačítka **INPUT (Vstup)** na dálkovém ovladači vyberte zdroj vstupu **AV3**.

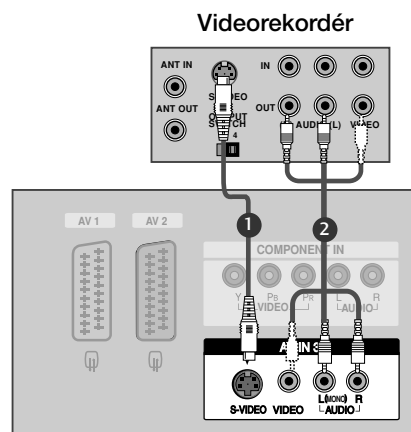

! POZNÁMKA:

- ▶ Pokud jste současně zapojili zásuvky S-VIDEO a VIDEO do videorekordéru S-VHS, bude možné přijímat pouze signál S-VIDEO.

Připojení externích zařízení

- 1** Propojte zdířky **AUDIO/VIDEO** typu jack na televizoru a videorekordéru. Konektory jsou barevně označeny. (obraz = žlutá, levý audiokanál = bílá a pravý audiokanál = červená)
- 2** Pomocí tlačítka **INPUT** (Vstup) na dálkovém ovladači vyberte zdroj vstupu **AV4**. (s výjimkou 42PC3RV*. 42PC3RA*)
- Pokud je zapojena zásuvka **AV IN3** vpředu, vyberte zdroj vstupu **AV3**.
- 3** Spusťte příslušné externí zařízení.
Pokyny naleznete v příručce k externímu zařízení.

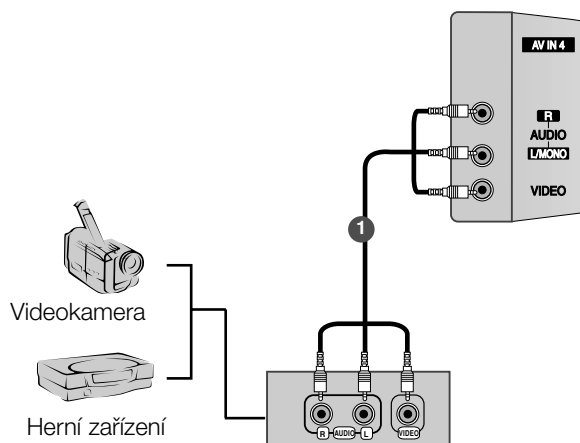

PŘIPOJENÍ A NASTAVENÍ

Nastavení přehrávače DVD

Připojení pomocí komponentního kabelu

- 1 Propojte výstupy videa (Y, P_B, P_R) přehrávače DVD s konektory **COMPONENT IN VIDEO** typu jack na televizoru.
- 2 Propojte audiovýstupy přehrávače DVD se vstupními konektory **COMPONENT IN AUDIO** typu jack na televizoru.
- 3 Zapněte přehrávač DVD a vložte disk DVD.
- 4 Pomocí tlačítka **INPUT** na dálkovém ovladači vyberte zdroj vstupu **Component** (Komponentní).
- 5 Pokyny k používání přehrávače DVD naleznete v příručce k danému zařízení.

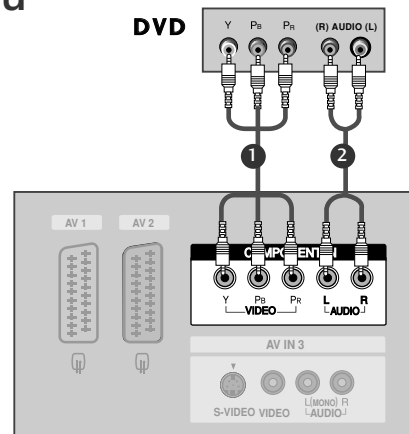

! POZNÁMKA:

► Komponentní vstupy

Chcete-li získat lepší kvalitu obrazu, zapojte přehrávač DVD do komponentních vstupů, jak je znázorněno na obrázku níže.

Komponentní konektory na televizoru	Y	P _B	P _R
Videovýstupy na přehrávači DVD	Y	P _B	P _R
	Y	B-Y	R-Y
	Y	C _b	C _r
	Y	P _B	P _R

Připojení pomocí kabelu scart

- 1 Propojte zásuvku scart přehrávače DVD se zásuvkou scart **AV1** na televizoru.
- 2 Zapněte přehrávač DVD a vložte disk DVD.
- 3 Pomocí tlačítka **INPUT** na dálkovém ovladači vyberte zdroj vstupu **AV1**.
- Pokud je zapojena zásuvka scart **AV2**, vyberte zdroj vstupu **AV2**.

! POZNÁMKA:

► Použijte stíněný kabel scart.

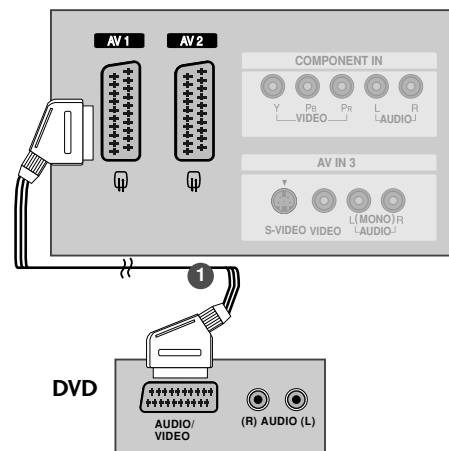

Připojení pomocí kabelu S-Video

- 1 Propojte výstup S-VIDEO na přehrávači DVD se vstupem **S-Video** na televizoru.
- 2 Propojte audio výstupy na přehrávači DVD se vstupními konektory **AUDIO** typu jack na televizoru.
- 3 Zapněte přehrávač DVD a vložte disk DVD.
- 4 Pomocí tlačítka **INPUT (Vstup)** na dálkovém ovladači vyberte zdroj vstupu **AV3**.
- 5 Pokyny k používání přehrávače DVD naleznete v příručce k danému zařízení.

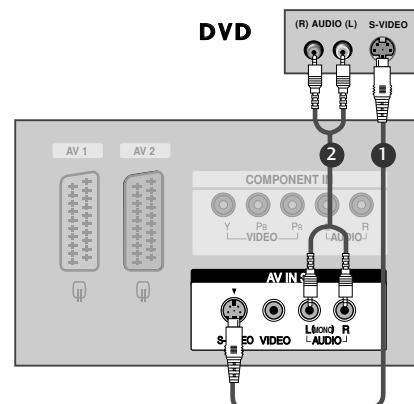

Připojení pomocí kabelu HDMI

- 1 Propojte výstup HDMI přehrávače DVD s konektorem **HDMI IN** typu jack na televizoru.
- 2 Pomocí tlačítka **INPUT (Vstup)** na dálkovém ovladači vyberte zdroj vstupu **HDMI**.
- 3 Pokyny k používání přehrávače DVD naleznete v příručce k danému zařízení.

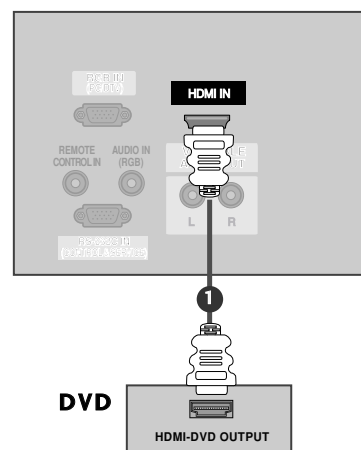

! POZNÁMKA:

- ▶ Pomocí kabelu HDMI může televizor současně přijímat video a audio signál.
- ▶ Pokud přehrávač DVD podporuje funkci Auto HDMI, bude výstupní rozlišení přehrávače DVD automaticky nastaveno na 1280 x 720 pixelů.
- ▶ Pokud přehrávač DVD nepodporuje funkci Auto HDMI, bude potřeba nastavit výstupní rozlišení přiměřeně k jeho parametrům. Nejlepší kvality obrazu dosáhnete, pokud nastavíte výstupní rozlišení přehrávače DVD na 1280 x 720 pixelů.

PŘIPOJENÍ A NASTAVENÍ

Nastavení zařízení STB (Set-Top Box)

Připojení pomocí komponentního kabelu

- 1 Propojte výstupy videa (Y, P_B, P_R) přehrávače DVD s konektory **COMPONENT IN VIDEO** typu jack na televizoru.
- 2 Propojte audiovýstupy přehrávače DVD se vstupními konektory **COMPONENT IN AUDIO** typu jack na televizoru.
- 3 Zapněte digitální zařízení set top box. (Informace o zařízení set-top box najdete v příručce k tomuto zařízení.)
- 4 Pomocí tlačítka **INPUT** na dálkovém ovladači vyberte zdroj vstupu **Component** (Komponentní).

Digitální kabelový přijímač

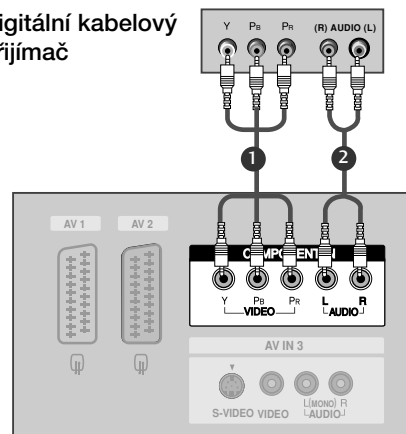

! NOTE

Signál	Component	RGB-DTV	HDMI
480i/576i	Ano	Ne	Ne
480p/576p/720p/1080i	Ano	Ano	Ano

Propojení pomocí kabelu HDMI/DVI

- 1 Propojte výstup RGB z digitálního kabelového přijímače se vstupním konektorem **HDMI IN** typu jack na televizoru.
- 2 Propojte audio výstupy kabelového přijímače s **AUDIO (RGB)** typu jack na televizoru.
- 3 Zapněte digitální kabelový přijímač. (Informace o digitálním kabelovém přijímači najdete v příručce k tomuto zařízení.)
- 4 Pomocí tlačítka **INPUT (Vstup)** na dálkovém ovladači vyberte zdroj vstupu **HDMI**.

Digitální kabelový přijímač

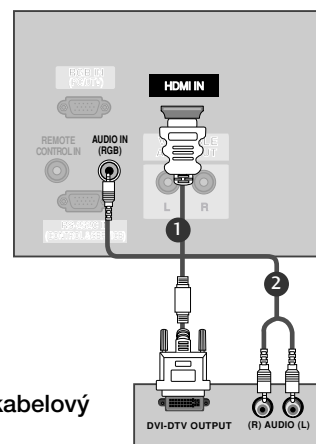

! POZNÁMKA:

- ▶ Pokud má digitální kabelový přijímač výstup DVI, ale nemá výstup HDMI, je nutno audio signál připojit samostatně.
- ▶ Pokud digitální kabelový přijímač podporuje funkci Auto DVI, bude jeho výstupní rozlišení automaticky nastaveno na 1280 x 720 pixelů.
- ▶ Pokud digitální kabelový přijímač nepodporuje funkci Auto DVI, bude potřeba nastavit výstupní rozlišení přiměřeně k jeho parametrům. Nejlepší kvality obrazu dosáhnete, pokud nastavíte výstupní rozlišení digitálního kabelového přijímače na 1280 x 720 pixelů.

Připojení 15kolíkového kabelu D-sub

- 1 Propojte výstup RGB z digitálního kabelového přijímače se vstupním konektorem **RGB IN (PC/DTV)** typu jack na televizoru.
- 2 Propojte audio výstupy kabelového přijímače s **AUDIO IN (RGB)** typu jack na televizoru.
- 3 Zapněte digitální kabelový přijímač. (Informace o digitálním kabelovém přijímači najdete v příručce k tomuto zařízení.)
- 4 Pomocí tlačítka **INPUT (Vstup)** na dálkovém ovladači vyberte zdroj vstupu **RGB-DTV**.

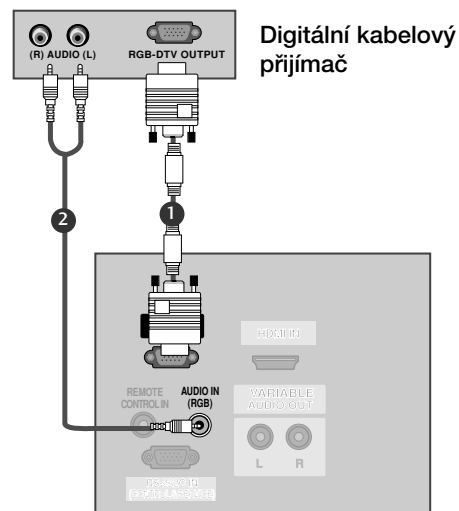

Připojení pomocí kabelu HDMI

- 1 Propojte výstup HDMI digitálního zařízení set-top boxu s konektorem **HDMI IN** typu jack na televizoru.
- 2 Pomocí tlačítka **INPUT (Vstup)** na dálkovém ovladači vyberte zdroj vstupu **HDMI**.
- 3 Zapněte digitální zařízení set top box. (Informace o zařízení set-top box najdete v příručce k tomuto zařízení.)

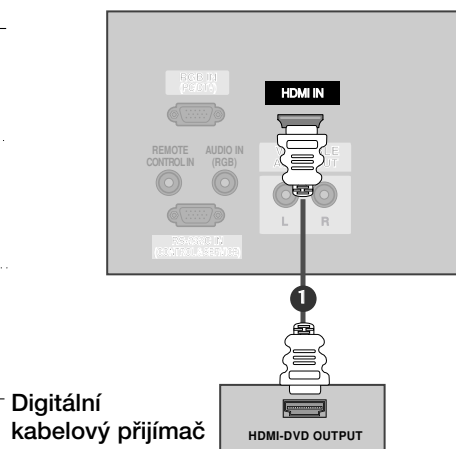

! POZNÁMKA:

- ▶ Pomocí kabelu HDMI může televizor současně přijímat video a audio signál.
- ▶ Pokud digitální kabelový přijímač podporuje funkci Auto HDMI, bude jeho výstupní rozlišení automaticky nastaveno 1280 x 720 pixelů.
- ▶ Pokud digitální kabelový přijímač nepodporuje funkci Auto HDMI, bude potřeba nastavit výstupní rozlišení přiměřeně k jeho parametrům. Nejlepší kvality obrazu dosáhnete, pokud nastavíte výstupní rozlišení digitálního kabelového přijímače na 1280 x 720 pixelů.

PŘIPOJENÍ A NASTAVENÍ

Nastavení pro počítač

- Příklad podporuje technologii Plug and Play, osobní počítač se automaticky nastaví podle nastavení televize.

Připojení 15kolíkového kabelu D-sub

- 1 Propojte výstup RGB z osobního počítače se vstupním konektorem **RGB IN (PC/DTV)** typu jack na televizoru.
- 2 Propojte audio výstupy kabelového přijímače s **AUDIO IN (RGB)** typu jack na televizoru.
- 3 Zapněte počítač a televizor.
- 4 Pomocí tlačítka **INPUT (Vstup)** na dálkovém ovladači vyberte zdroj vstupu **RGB [PC]**.

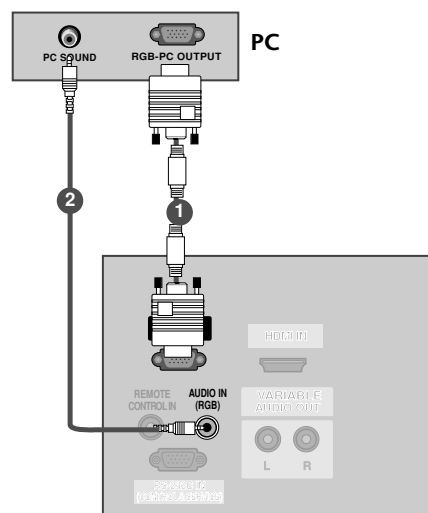

! POZNÁMKA:

- 1 Pokud se chcete těšit ze živého obrazu a zvuku, připojte osobní počítač k přístroji.
- 2 Nenechávejte na obrazovce po delší dobu stejný obraz. Tento obraz by se mohl na obrazovce natrvalo vypálit. Pokud je to možné, používejte spoušči obrazovky.
- 3 Připojte osobní počítač ke vstupu RGB (PC INPUT) na přístroji a změňte jeho výstupní rozlišení podle nastavení přístroje.
- 4 Pokud používáte některá rozlišení, vertikální vzory, kontrast nebo jas, mohou se v režimu PC vyskytnout šумы obrazu. V takovém případě v režimu PC změňte rozlišení či obnovovací frekvenci, nebo v nabídce nastavte jas a kontrast tak, aby obraz byl čistý. Pokud nelze změnit obnovovací frekvenci grafické karty v osobním počítači, vyměňte ji nebo se poraďte s výrobcem.
- 5 Vstup synchronizace je pro horizontální a vertikální frekvenci samostatný.
- 6 Pokud chcete dosáhnout nejvyšší kvality obrazu, doporučujeme v režimu PC používat rozlišení 640x480, 60 Hz (42PC1RV*, 42PC3RV*), 1360x768, 60 Hz (26LC2R*, 27LC2R*, 32LC2R*, 32LC25R*, 26LC3R*, 32LC3R*, 32LX2R*, 32LE2R*, 37LE2R*, 42LE2R*) nebo 1024x768, 60 Hz (42PC3RA*).
- 7 Pokud je rozlišení osobního počítače vyšší než SXGA, přístroj nezobrazí žádný obraz.
- 8 Propojte audio kabel z osobního počítače se vstupními audio konektory typu jack na televizoru. (Audio kabely nejsou součástí balení přístroje.)
- 9 Pokud používáte příliš dlouhý kabel RGB-PC, mohou se na obrazovce objevit šумы. Doporučujeme používat kabel kratší než pět metrů. S takovým kabelem lze dosáhnout nejlepší kvality obrazu.

Podporované rozlišení displeje

(režim RGB[PC])

(26LC2R*/ 27LC2R*/ 32LC2R*/ 32LC25R*/
26LC3R*/ 32LC3R*/ 32LX2R*/ 32LE2R*/ 37LE2R*/
42LE2R*/ 42PC3RA*)

Rozlišení	Horizontální kmitočet (kHz)	Vertikální kmitočet (Hz)
640x350	31,5	70,8
720x400	31,5	70,8
640x480	31,5	59,9
800x600	37,9	60,3
1024x768	48,4	60,0
1280x768	47,8	59,9
1360x768	47,7	59,8
1366x768	47,7	59,8

Podporované rozlišení displeje

(režim RGB[PC])

(42PC1RV*/ 42PC3RV*)

Rozlišení	Horizontální kmitočet (kHz)	Vertikální kmitočet (Hz)
640x350	31,5	70,8
720x400	31,5	70,8
640x480	31,5	59,9
848x480	31,5	60,0
852x480	31,5	60,0
800x600	37,9	60,3
1024x768	48,4	60,0

PŘIPOJENÍ A NASTAVENÍ

ZAPÍNÁNÍ TELEVIZORU

Vlastnosti televizoru lze využívat po jeho zapnutí.

Zapínání televizoru

- 1 Nejdříve správně zapojte napájecí kabel.
Televizor se přepne do pohotovostního režimu.
 - V pohotovostním režimu lze televizor zapnout stisknutím tlačítek ϕ /I , **INPUT** nebo **PR** \blacktriangle / \blacktriangledown na přístroji nebo pomocí tlačítek **POWER**, **TV**, **INPUT**, **PR +/-** a čísla **0 - 9** na dálkovém ovladači.

Nastavení hlasitosti

- 1 Hlasitost upravte pomocí tlačítka **VOL +/-** (Hlasitost).
- 2 Chcete vypnout zvuk, stiskněte tlačítko **MUTE** (Vypnout zvuk).
- 3 Zvuk obnovíte stisknutím tlačítka **MUTE** (Vypnout zvuk), **VOL +/-** (Hlasitost) nebo **I/II**.

Volba programu

- 1 Číslo programu vyberete stisknutím tlačítka **PR +/-** nebo číselného tlačítka.

! POZNÁMKA:

- Pokud máte v úmyslu delší dobu televizor nepoužívat, vypojte kabel ze síťové zásuvky.

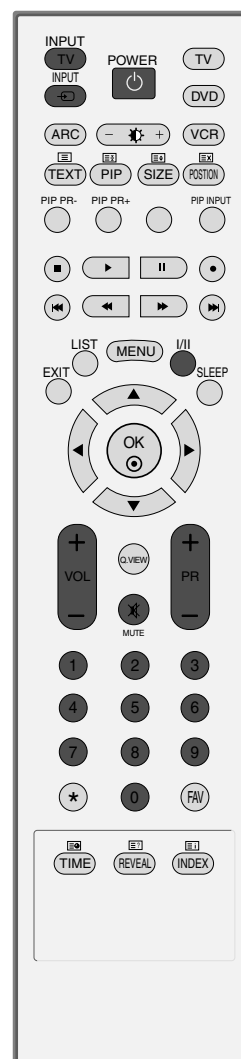

Volba jazyka/země nabídky na obrazovce

Při prvním zapnutí se na obrazovce televizoru zobrazí nabídka instalační příručky.

- 1 Stisknutím tlačítka ▲ / ▼ / ◀ / ▶ a tlačítka **OK** vyberte požadovaný jazyk.
- 2 Stisknutím tlačítka ▲ / ▼ / ◀ / ▶ a tlačítka **OK** vyberte zemi.

* Pokud chcete změnit již nastavený jazyk/zemi

- 1 Stisknutím tlačítka **MENU** a tlačítka ▲ / ▼ vyberte nabídku **SPECIAL (Speciální)**.
- 2 Stiskněte tlačítko ▶ a potom tlačítka ▲ / ▼ vyberte položku **Language** (Jazyk). Nabídku na obrazovce můžete zobrazit ve Vašem oblíbeném jazyce.
Stiskněte tlačítko ▶ a potom tlačítka ▲ / ▼ vyberte položku **Country** (zemi).
- 3 Stisknutím tlačítka ▶ a tlačítka ▲ / ▼ vyberte požadovaný jazyk nebo zemi.
- 4 Stisknutím tlačítka **OK**.
- 5 Stiskněte tlačítko **EXIT** a vrátíte se k normálnímu sledování TV.

! POZNÁMKA:

- ▶ Pokud nedokončíte úvodního **Installation guide** (Průvodce instalací) stiskem tlačítka **EXIT** nebo vypršením časového limitu OSD (zobrazení na obrazovce), bude opakovaně objevovat po každém zapnutí přístroje.
- ▶ Pokud vyberete nesprávnou zemi, teletext nemusí být správně zobrazen a při jeho provozu může docházet k problémům.
- ▶ K **Installation guide** (Průvodce instalací) byla přidána arabština a hebrejštiny pro **Country** (země), kde se mluví arabsky a henrejsky.

SPECIÁLNÍ FUNKCE

PIP (Obraz v obraze)

Režim PIP umožňuje na televizoru sledovat dva různé vstupy (zdroje) současně. Jeden zdroj se zobrazí jako hlavní (velký) a druhý jako menší (vsazený obraz).

Funkci PIP lze využívat v režimech Component, RGB a HDMI. (V režimu Component však nelze nastavit rozlišení 480i/576i.)

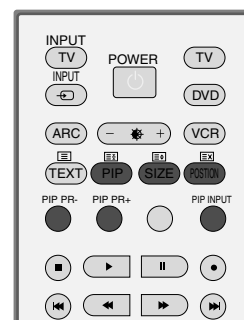

Sledování PIP

Vnořený obraz aktivujete stisknutím tlačítka **PIP**. Každé stisknutí tlačítka PIP změní nastavení této funkce (viz níže).

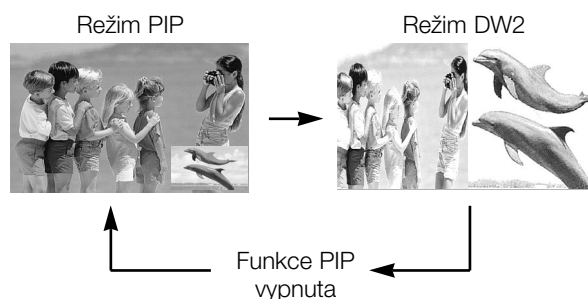

Výběr programu pro vnořený obraz

K výběru programu vnořeného obrazu slouží tlačítka **PIP PR +/-**. Číslo vybraného programu je zobrazeno pod číslem programu hlavního obrazu.

Výběr vstupního zdroje pro vnořený obraz

K výběru vstupního zdroje vnořeného obrazu stiskněte tlačítko **PIP INPUT** (Vstup PIP). Opakovaným stisknutím tlačítka **PIP INPUT** (Vstup PIP) můžete procházet jednotlivé zdroje vnořeného obrazu. (Funkce je k dispozici v režimu TV, AV1 (Video), AV2, S-Video2, AV3, AV4.)

Nastavení velikosti vnořeného obrazu (pouze v režimu PIP)

Opakovaným stisknutím tlačítka **SIZE** vyberte požadovanou velikost vedlejšího obrazu. Tlačítkem **SIZE** (Velikost) v režimu PIP se upravuje vnořený obraz.

Posunutí vnořeného obrazu (pouze v režimu PIP)

Opakovaným stisknutím tlačítka **POSITION** vyberte požadovanou pozici vedlejšího obrazu. Pozice vedlejšího obrazu se mění ve směru hodinových ručiček.

Teletext

Tato funkce není dostupná ve všech zemích.

Teletext je služba, kterou zdarma vysílá většina TV stanic a která poskytuje plně aktuální informace o událostech, počasí, televizních programech, kurzech akcií a mnoha dalších tématech.

Dekodér teletextu v tomto televizoru může podporovat systémy SIMPLE , TOP a FASTEXT. SIMPLE (standardní teletext) sestává z množství stránek, které se vybírají přímým zadáním příslušného čísla stránky. TOP a FASTEXT jsou modernější metody, které umožňují rychlý a snadný výběr informací z teletextu.

Zapnutí/vypnutí

Stisknutím tlačítka **TEXT** přepnete na zobrazení teletextu.

Na obrazovce se objeví úvodní nebo naposledy prohlížená stránka teletextu.

V záhlaví stránky se zobrazí dvě čísla stránek, název televizní stanice datum a čas. První číslo je Vaše volba stránky, zatímco druhé číslo zastupuje právě zobrazenou stránku.

Dalším stisknutím tlačítka **TEXT** nebo **EXIT** vypnete zobrazení teletextu.

SIMPLE text

■ Výběr stránky

- 1 Číselnými tlačítky vyberte požadované číslo stránky (třímístné číslo). Jestliže během zadávání čísla stránky stisknete nesprávné číslo, musíte dokončit třímístné číslo a potom můžete zopakovat zápis čísla znovu.
- 2 Tlačítka **PR+/-** můžete také použít pro výběr předcházející nebo následující stránky.

SPECIÁLNÍ FUNKCE

Teletext

TOP Text

- Průvodce uživatele zobrazí ve spodní části čtyři políčka - červené, zelené, žluté a modré. Žluté pole označuje následující skupinu a modré pole označuje následující blok.

■ Výběr bloku/skupiny/stránky

1. Modrým tlačítkem můžete přecházet z bloku na blok.
2. Žlutým tlačítkem můžete přejít na následující skupinu s automatickým přeskočením do následujícího bloku.
3. Zeleným tlačítkem můžete přejít na následující existující stránku s automatickým přeskočením do následujícího bloku.
Alternativně můžete také použít tlačítko **PR+**.
4. Červeným tlačítkem se můžete vrátit na předcházející výběr.
Alternativně můžete také použít tlačítko **PR-**.

■ Přímý výběr stránky

Stejně jako v režimu SIMPLE teletext, si můžete v režimu TOP vybrat stránku zapsáním třímístného čísla pomocí číselných tlačítek.

FASTEXT

- Barevným políčkům, které se nacházejí ve spodní části obrazovky jsou přiřazeny teletextové stránky, které si můžete vybrat stisknutím odpovídajícího barevného tlačítka.

■ Výběr stránky

1. Stisknutím tlačítka  vyberte stránku obsahu.
2. Stránky, které jsou uvedeny v barevných polích ve spodní části obrazovky můžete vybírat barevnými tlačítky na dálkovém ovladači.
3. Stejně jako v režimu SIMPLE teletext, si můžete v režimu FASTEXT vybrat stránku zapsáním třímístného čísla pomocí číselných tlačítek.
4. Tlačítka **PR+/-** můžete také použít pro výběr předcházející nebo následující stránky.

Speciální funkce teletextu



■ ODHALIT

Stisknutím tohoto tlačítka zobrazíte skryté informace, jako jsou řešení kvízů nebo hádanek. Dalším stisknutím tohoto tlačítka se obnoví původní zobrazení.



■ VELIKOST

Stisknutím tohoto tlačítka se zobrazí dvojnásobná velikost písma. Stisknutím tohoto tlačítka se zvětší horní polovina stránky. Dalším stisknutím tohoto tlačítka se zvětší spodní polovina stránky. Pro návrat do normálního zobrazení stiskněte toto tlačítko ještě jednou.



■ AKTUALIZOVAT

V tomto okamžiku bude na obrazovce zobrazen televizní program, zatímco teletext načítá novou teletextovou stránku. V levém horním rohu bude zobrazena ikona. Jakmile je k dispozici aktualizovaná stránka, změní se ikona na číslo stránky. Pro zobrazení aktualizované teletextové stránky stiskněte toto tlačítko.



■ TIME

Jestliže je během sledování televizního programu stisknuto toto tlačítko objeví se v pravém horním rohu obrazovky čas. Pro odstranění zobrazeného času stiskněte toto tlačítko ještě jednou. V režimu teletextu slouží toto tlačítko pro výběr podstránek. Číslo podstránky je zobrazeno ve spodní části obrazovky. Pro přidržení nebo změnu podstránky stiskněte zelené / modré tlačítko, tlačítka PR + / - nebo číselná tlačítka. Dalším stisknutím ukončíte tuto funkci.



■ PŘIDRŽET

Zastaví automatickou změnu stránky, která nastává v případě, že se stránka skládá ze dvou a více podstránek. Počet podstránek a zobrazená podstránka je obvykle uvedena na obrazovce pod časem. Jestliže je stisknuto toto tlačítko objeví se v levé části obrazovky ikona zastavení a bude potlačeno načítání dalších podstránek.

Pro pokračování v načítání podstránek stiskněte toto tlačítko znovu.

NABÍDKA TELEVIZORU

VÝBĚR NABÍDEK OSD A JEJICH NASTAVENÍ

Nabídka OSD (On Screen Display) se může mírně lišit od obrázků v této příručce.

OSD u modelů 42PC1RV*, 42PC3RV*, 42PC3RA* používá převážně obrázky.

- 1 Stisknutím tlačítka **MENU** a tlačítky **▲** / **▼** vyberte libovolnou nabídku.
- 2 Stiskněte tlačítko **▶** a potom tlačítka **▲** / **▼** vyberte položku nabídky.
- 3 Tlačítka **◀** / **▶** změňte nastavení položky ve vedlejší nabídce nebo v rozbalovací nabídce. Stisknutím tlačítka **OK** nebo **MENU** (Nabídka) se můžete přesunout do nabídky vyšší úrovně.



Nabídka STATION (STANICE)

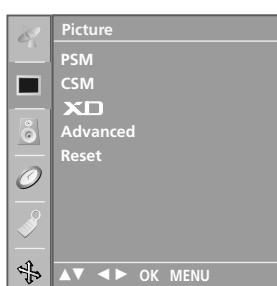

Nabídka PICTURE (Obraz)

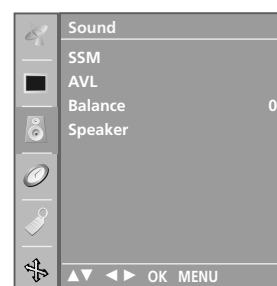

Nabídka SOUND (Zvuk)

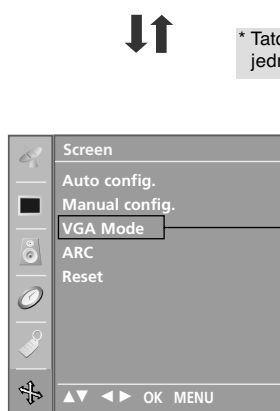

Nabídka SCREEN (Obrazovka)

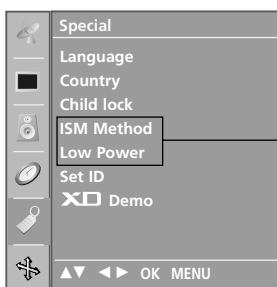

Nabídka SPECIAL (Speciální)

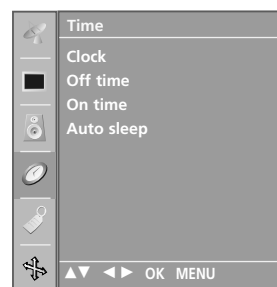

Nabídka TIME (Čas)

* Tato nabídka se u jednotlivých modelů liší.

* Pouze u 42PC1RV*, 42PC3RV*, 42PC3RA*

! POZNÁMKA

- a. Funkce OSD umožňuje snadné nastavení obrazovky, neboť poskytuje grafické znázornění funkcí.
- b. Položky nabídky OSD v této příručce se mohou lišit od položek OSD na vašem televizoru. Obrázky v pokynech jsou pouze jako příklady doplňující postupy.
- c. V teletextovém režimu se nezobrazují menu.

Nastavení televizních stanic

Automatické ladění programů

Je možné uložit do paměti až 100 TV stanic pod čísla programů (0 až 99). Jakmile předvolíte stanice, můžete s použitím tlačítka **PR +/-** nebo **NUMERICKÝCH** tlačítek procházet stanice, které jste naprogramovali.

Stanice můžete ladit v automatickém nebo ručním režimu.

Touto metodou se ukládají do paměti všechny stanice, které lze přijímat. Během instalace tohoto přístroje se doporučuje používat automatické programování.

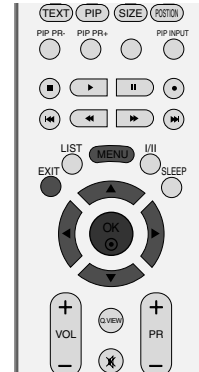

- 1 Stisknutím tlačítka **MENU** a tlačítka **▲ / ▼** vyberte nabídku **STATION (STANICE)**.
- 2 Stiskněte tlačítko **▶** Tlačítka **▲ / ▼** vyberte položku **Auto programme (Automatické ladění)**.
- 3 Stiskněte tlačítko **▶** a pomocí tlačítek **▲ / ▼** vyberte položku **System (Systém)**.
- 4 Pomocí tlačítek **▲ / ▼** vyberte systémovou nabídku televizoru.
 - L** : SECAM L/L' (Francie)
 - BG** : PAL B/G, SECAM B/G (Evropa/Východní Evropa/Asie/Nový Zéland/Střední východ /Afrika/Austrálie)
 - I** : PAL I/II (Velká Británie/Irsko/Hong Kong/Jižní Afrika)
 - DK** : PAL D/K, SECAM D/K (Východní Evropa /Čína/Afrika/CIS)
 - M** : (USA / Korea / Philippines) (option),
- 5 Stisknutím tlačítka **▲ / ▼** vyberte položku **Storage from (Ukládání od)**.
- 6 Pomocí tlačítek **◀ / ▶** nebo **ČÍSELNÝCH** tlačítek vyberte číslo počátečního programu. Všechna čísla nižší než deset je třeba zadat s číslicí 0 před vlastním číslem kanálu (pro číslo 5 je třeba zadat **05**).
- 7 Stisknutím tlačítka **▲ / ▼** vyberte položku **Search**.
- 8 Stiskněte tlačítko **▶** pro zahájení automatického ladění programů.
spusťte automatické programování.
Všechny přijímané stanice jsou uloženy do paměti. Pro stanice, které vysílají VPS (Video Programme Service), PDC (Programme Delivery Control) nebo teletextové informace, se ukládá do paměti také název stanice. Pokud stanici nelze přiřadit žádný název, je jí přiřazeno číslo kanálu a uloženo jako **C** (V/UHF 01-69) nebo **S** (Kabelové TV 01-47) a příslušné číslo.



1



2

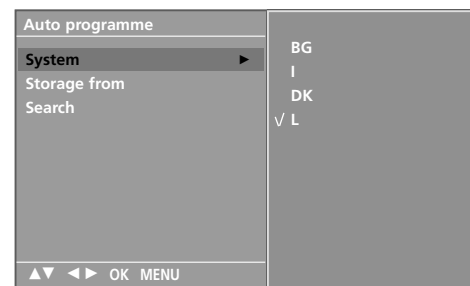

3 4 5 6 7

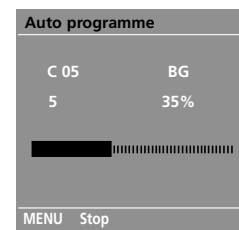

8

Pro zastavení automatického programování stiskněte tlačítko **MENU**.

Když je automatické programování hotové, objeví se na obrazovce nápis **Programme edit (Úprava předvolby)** Pokyny pro úpravy uložených programů naleznete v kapitole 'Úpravy programů'.

- 9 Stiskněte tlačítko **EXIT** a vrátíte se k normálnímu sledování TV.

Ruční ladění programů

Ruční programování umožňuje ručně ladit a uspořádat stanice v libovolném pořadí, jaké si přejete.

- 1 Stisknutím tlačítka **MENU** a tlačítky **▲ / ▼** vyberte nabídku **STATION (STANICE)**.
- 2 Stiskněte tlačítko **▶** a potom tlačítky **▲ / ▼** vyberte položku **Manual programme (Ruční ladění)**.
- 3 Stiskněte tlačítko **▶** a potom tlačítky **▲ / ▼** vyberte **Storage. (Ukládání)**.
- 4 Pomocí tlačítek **◀ / ▶** nebo **ČÍSELNÝCH** tlačítek vyberte číslo požadovaného programu (0 až 99). Všechna čísla nižší než deset je třeba zadat s číslicí 0 před vlastním číslem kanálu (pro číslo 5 je třeba zadat **05**).
- 5 Stisknutím tlačítka **▲ / ▼** vyberte položku **System (Systém)**.
- 6 Pomocí tlačítek **▲ / ▼** vyberte systémovou nabídku televizoru.
L : SECAM L/L' (Francie)
BG : PAL B/G, SECAM B/G (Evropa/Východní Evropa/Asie/Nový Zéland/Střední východ /Afrika/Austrálie)
I : PAL I/II (Velká Británie/Irsko/Hong Kong/Jižní Afrika)
DK : PAL D/K, SECAM D/K (Východní Evropa /Čína/Afrika/CIS)
M : (USA / Korea / Philippines) (option).
- 7 Stisknutím tlačítka **▲ / ▼** vyberte položku **Band**.
- 8 Pomocí tlačítek **◀ / ▶** vyberte položku **V/UHF** nebo **Cable (Kabelová TV)**.
- 9 Stisknutím tlačítka **▲ / ▼** vyberte položku **Channel (Kanál)**.
- 10 Pomocí tlačítka **◀ / ▶** nebo číselných tlačítek vyberte číslo požadovaného programu. Je-li to možné, vyberte požadované číslo programu přímo pomocí číselných tlačítek. Všechna čísla nižší než deset je třeba zadat s číslicí 0 před vlastním číslem kanálu (pro číslo 5 je třeba zadat **05**).
- 11 Stisknutím tlačítka **▲ / ▼** vyberte položku **Search (Ladění)**.
- 12 Stisknutím tlačítka **◀ / ▶** zahájíte hledání. Jakmile bude stanice nalezena, hledání se zastaví.
- 13 Stiskněte tlačítko **OK** a stanice se uloží.
- 14 Chcete-li uložit jinou stanici, opakujte kroky 3 až 13.
- 15 Stiskněte tlačítko **EXIT** a vrátíte se k normálnímu sledování TV.

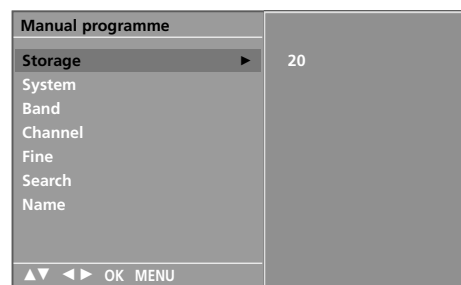
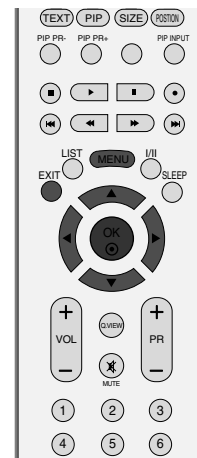

- 3
- 4
- 5
- 6
- 7
- 8
- 9
- 10
- 11
- 12

Jemné ladění

Obvykle je jemné ladění potřeba provést pouze tehdy, jeli slabá kvalita příjmu.

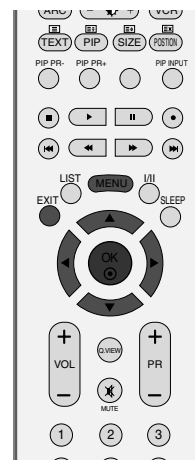

- 1 Stisknutím tlačítka **MENU** a tlačítky **▲ / ▼** vyberte nabídku **STATION (STANICE)**.
- 2 Stiskněte tlačítko **▶** a potom tlačítka **▲ / ▼** vyberte položku **Manual programme (Ruční ladění)**.
- 3 Stiskněte tlačítko **▶** a potom tlačítka **▲ / ▼** vyberte **Fine**.
- 4 Stisknutím tlačítka **◀ / ▶** jemně doladíte nejlepší obraz a zvuk.
- 5 Stiskněte tlačítko **OK** a stanice se uloží.
- 6 Stiskněte tlačítko **EXIT** a vrátíte se k normálnímu sledování TV.



1



2



3 4 5

Přiřazení názvu stanice

Je také možné přiřadit každému číslu programu název stanice s pěti znaky.

- 1 Stisknutím tlačítka **MENU** a tlačítky **▲ / ▼** vyberte nabídku **STATION (STANICE)**.
- 2 Stiskněte tlačítko **▶** a potom tlačítky **▲ / ▼** vyberte položku **Manual programme (Ruční ladění)**.
- 3 Stiskněte tlačítko **▶** a potom tlačítky **▲ / ▼** vyberte položku **Name (Název)**.
- 4 Stiskněte tlačítko **▶** a potom tlačítky **▲ / ▼**. Pro název předvolby můžete použít mezeru, znaky **+**, **-** číslice (**0** až **9**) a písmena (**A** až **Z**).
- 5 Pomocí tlačítek **◀ / ▶** vyberte pozici a potom vyberte druhý znak a tak dále.
- 6 Stiskněte tlačítko **OK** a stanice se uloží.
- 7 Stiskněte tlačítko **EXIT** a vrátíte se k normálnímu sledování TV.

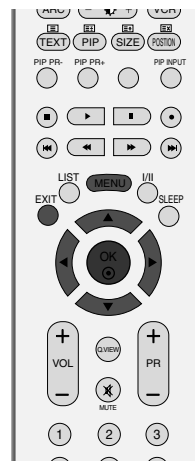

1



2

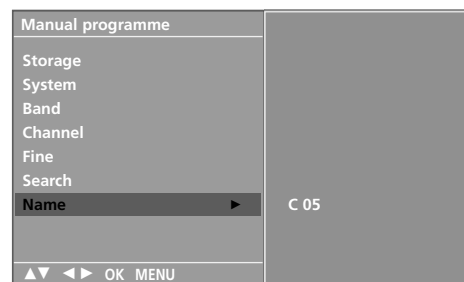

3 4 5 6

Úpravy programů

Tato funkce umožňuje vymazat nebo přeskočit uložené programy. Rovněž je možné přesouvat stanice pod jiná čísla programů nebo vložit prázdnou stanici pod zvolené číslo programu.

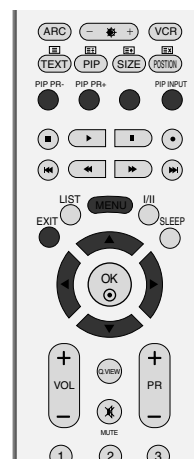

- 1 Stisknutím tlačítka **MENU** a tlačítky **▲ / ▼** vyberte nabídku **STATION (STANICE)**.
- 2 Stiskněte tlačítko **▶** a potom tlačítka **▲ / ▼** vyberte položku **Programme edit (Úprava předvolby)**.
- 3 Stiskněte tlačítko **▶** vyvolejte menu **Programme edit (Úprava předvolby)**.

■ Vymazání programu

1. Vyberte program, kt. chcete vymazat, tlačítkem **▲ / ▼ / ◀ / ▶**.
2. Stiskněte dvakrát **ČERVENÉ** tlačítko.
Vybraný program je vymazán a všechny následující programy posunuty o jednu pozici.

■ Kopírování programů

1. Vyberte program, kt. chcete okopírovat, tlačítkem **▲ / ▼ / ◀ / ▶**.
2. Stiskněte **ZELENÉ** tlačítko.
Všechny násled. programy se posunou o jednu pozici dozadu.

■ Přesunutí programu

1. Vyberte program, kt. chcete přesunout, tlačítkem **▲ / ▼ / ◀ / ▶**.
2. Stiskněte **ŽLUTÉ** tlačítko.
3. Přesuňte program pod požadované číslo programu tlačítkem **▲ / ▼ / ◀ / ▶**.
4. Znovu stiskněte **ŽLUTÉ** tlačítko, abyste ukončili tuto funkci.

■ Přeskočení čísla programu

1. Vyberte číslo programu, které chcete přeskočit, tlačítkem **▲ / ▼ / ◀ / ▶**.
2. Stiskněte **MODRÉ** tlačítko. Přeskočený program změní barvu na modrou.
3. Dalším stiskem **MODRÉHO** tlačítka opustíte přeskočený program.

Když přeskočíte číslo programu, znamená to, že ho nemůžete vybrat s použitím tlačítka **▲ / ▼** během normálního sledování TV. Pokud chcete vybrat přeskočený program, zadejte číslo programu přímo **NUMERICKÝMI** tlačítky nebo ho vyberte v menu úprav či v tabulce programů.

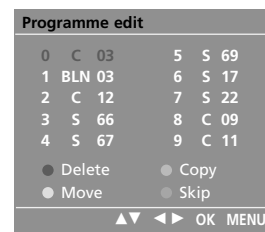

- 4 Stiskněte tlačítko **EXIT** a vrátíte se k normálnímu sledování TV.

Nejoblíbenější program

Tato funkce vám umožňuje přímo zvolit nejoblíbenější program.

Opakovaně stiskněte tlačítko **FAV** pro výběr uložených nejoblíbenějších programů.

- 1 Stisknutím tlačítka **MENU** a tlačítka **▲ / ▼** vyberte nabídku **STATION (STANICE)**.
- 2 Stiskněte tlačítko **▶** a potom tlačítka **▲ / ▼** vyberte položku **Favourite prog. (Oblíbený Program)**.
- 3 Stiskněte tlačítko **▶**.
- 4 Stisknutím tlačítka **▲ / ▼** vyberte položku **-- -----**.
- 5 Pomocí tlačítek **◀ / ▶** nebo **ČÍSELNÝCH** tlačítek vyberte požadovaný program. Všechna čísla nižší než deset je třeba zadat s číslicí 0 před vlastním číslem kanálu (pro číslo 5 je třeba zadat **05**).
- 6 Pro uložení dalšího programu opakujte kroky 4 až 5. Můžete uložit až 8 programů.
- 7 Stiskněte tlačítko **EXIT** a vrátíte se k normálnímu sledování TV.

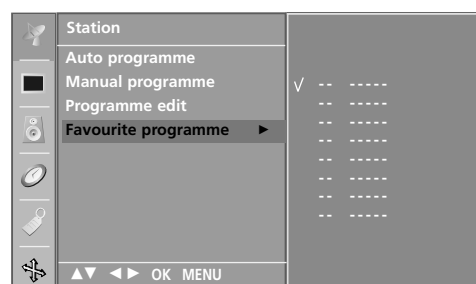

2 3 4 5

Vyvolání tabulky programů

Programy uložené v paměti můžete kontrolovat tak, že zobrazíte tabulku programů.

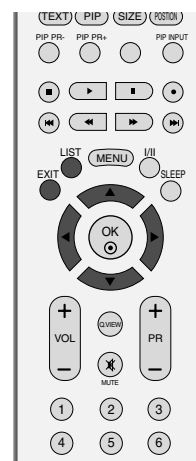

■ Zobrazení tabulky programů

Stisknutím tlačítka **LIST** zobrazíte menu **Programme table**.

Na obrazovce se objeví tabulka programů.

Jedna tabulka programů obsahuje deset programů, viz níže.

! POZNÁMKA:

- Některé programy mohou být zobrazeny v modré barvě. Ty byly nastaveny jako přeskočené automatickým programováním nebo v režimu úprav programů.
- Některé programy, uvedené v tabulce programů s číslem kanálu, nemají přiřazený žádný název stanice.

0	C	03	5	S	69
1	BLN	03	6	S	17
2	C	12	7	S	22
3	S	66	8	C	09
4	S	67	9	C	11

■ Volba programu v tabulce programů

Vyberte program tlačítkem **▲ / ▼ / ◀ / ▶**.

Potom stiskněte tlačítko **OK**.

Přístroj se přepne na program s vybraným číslem.

■ Listování v tabulce programů

Existuje 10 stránek tabulky programů, které obsahují celkem 100 programů.

Stránky se obracejí opakovaným stisknutím tlačítka **▲ / ▼ / ◀ / ▶**.

Pro návrat do normálního režimu zobrazení stiskněte tlačítko **LIST**.

PSM (paměť nastavení obrazu)

Dynamic (Dynamický)

Po vybrání této možnosti bude obraz ostrý.

Standard (Standardní)

Nejpřirozenější a nejobvyklejší stav obrazu.

Mild (Měkký)

Po vybrání této možnosti bude obraz měkký.

User 1/2 (Uživatelský 1/2)

Po vybrání této možnosti bude použito uživatelské nastavení.

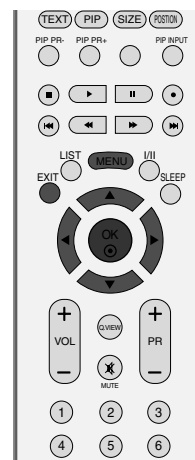

- 1 Stisknutím tlačítka **MENU** a potom tlačítky **▲ / ▼** vyberte nabídku **PICTURE (Obraz)**.
- 2 Stiskněte tlačítko **▶** a potom tlačítky **▲ / ▼** vyberte položku **PSM**.
- 3 Stiskněte tlačítko **▶** a potom tlačítky **▲ / ▼** vyberte položku **Dynamic, Standard, Mild, User 1** nebo **User 2**.
- 4 Ke sledování televize se vrátíte stisknutím tlačítka **EXIT (Konec)**, k předchozí nabídce se vrátíte stisknutím tlačítka **MENU (Nabídka)**.

- PSM nastaví televizor pro nejlepší vzhled obrazu. Vyberte přednastavenou hodnotu v nabídce **PSM** na základě kategorie programu.
- Nastavení **Dynamic (Dynamický)**, **Standard (Standardní)** a **Mild (Měkký)** byla pro dosažení optimální kvality obrazu naprogramována ve výrobě a nelze je měnit.

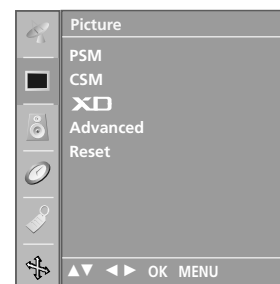

1

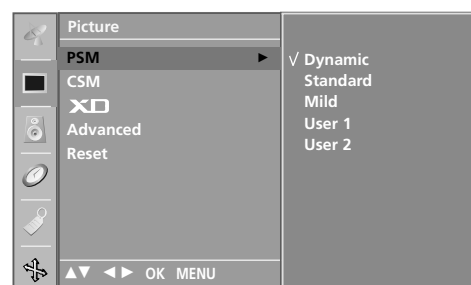

2 3

Přizpůsobení obrazu: PSM – uživatelská možnost

Contrast (Kontrast)

Nastavuje rozdíl mezi světlou a tmavou úrovní obrazu.

Brightness (Jas)

Zvyšuje nebo snižuje v obrazu množství bílé.

Colour (Barva)

Nastavuje intenzitu všech barev.

Sharpness (Ostrost)

Nastavuje úroveň ostrosti okrajů mezi světlými a tmavými oblastmi v obraze. Čím nižší úroveň, tím měkčí obraz.

Tint (Odstín)

Nastavuje rovnováhu mezi úrovněmi červené a zelené.

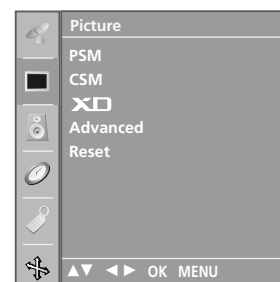
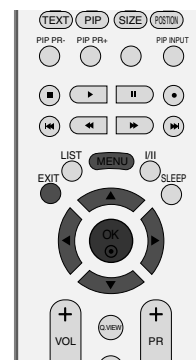

1

- 1 Stiskněte tlačítko **MENU** (Nabídka) a pomocí tlačítek ▲ / ▼ vyberte nabídku **PICTURE** (Obraz).
- 2 Stiskněte tlačítko ► a pomocí tlačítek ▲ / ▼ vyberte položku **PSM**.
- 3 Stiskněte tlačítko ► a pomocí tlačítek ▲ / ▼ vyberte položku **User 1** (Uživatelský 1) nebo **User 2** (Uživatelský 2).
- 4 Stiskněte tlačítko ► a pomocí tlačítek ▲ / ▼ vyberte požadovanou vlastnost obrazu: **Contrast (Kontrast)**, **Brightness (Jas)**, **Colour (Barva)**, **Sharpness (Ostrost)** a **Tint (Odstín)**.
- 5 Pomocí tlačítek ◀ / ▶ proveďte příslušné úpravy.
- 6 Stiskněte tlačítko **EXIT** a vrátíte se k normálnímu sledování TV.

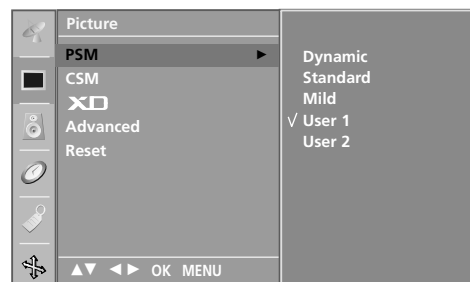

2 3

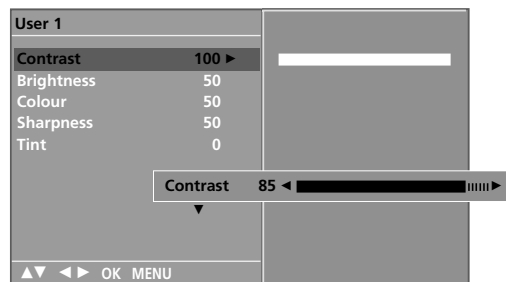

4 5

! POZNÁMKA

- V režimu RGB-PC nelze nastavit barvu, ostrost a odstín na preferovanou úroveň.

CSM (paměť pro informace o stavu barev)

Chcete-li inicializovat hodnoty (obnovit výchozí nastavení), vyberte možnost **Normal (Normální)**.

Vyberte jedno ze tří automatických nastavení barev. Možnost Warm (Teplé) obohatí teplejší barvy, jako je červená. Po zvolení možnosti Cool (Studené) budou barvy méně intenzivní a laděné více do modra.

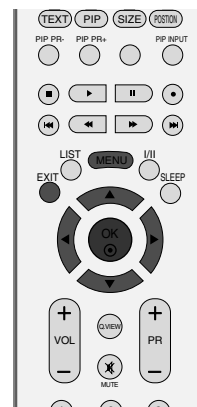

- 1 Stiskněte tlačítko **MENU** (Nabídka) a pomocí tlačítek ▲ / ▼ vyberte nabídku **PICTURE** (Obraz).
- 2 Stiskněte tlačítko ► a potom tlačítka ▲ / ▼ vyberte položku **CSM**.
- 3 Stiskněte tlačítko ► a pomocí tlačítek ▲ / ▼ vyberte položku **Cool (Studený)**, **Normal (Normální)**, **Warm (Teplý)** nebo **User (Vlastní)**.
- 4 Stiskněte tlačítko **EXIT** a vrátíte se k normálnímu sledování TV.

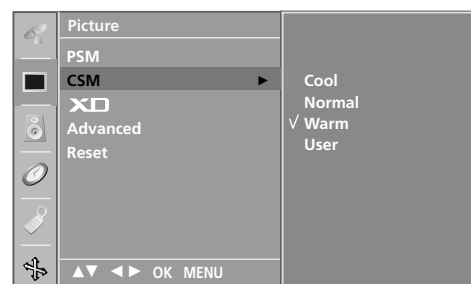
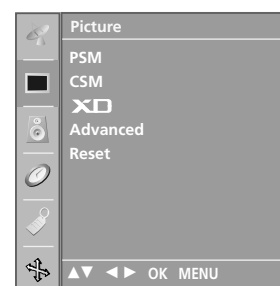

Ruční ovládání teploty barev (CSM – uživatelská možnost)

Jednotlivými barevnými složkami red (červená), green (zelená) nebo blue (modrá) můžete nastavit libovolnou barevnou teplotu.

- 1 Stiskněte tlačítko **MENU** (Nabídka) a pomocí tlačítek **▲ / ▼** vyberte nabídku **PICTURE** (Obraz).
- 2 Stiskněte tlačítko **▶** a potom tlačítka **▲ / ▼** vyberte položku **CSM**.
- 3 Stiskněte tlačítko **▶** a potom tlačítka **▲ / ▼** vyberte položku **User**.
- 4 Stiskněte tlačítko **▶** a poté pomocí tlačítek **▲ / ▼** vyberte položku **Red (Červená)**, **Green (Zelená)** nebo **Blue (Modrá)**.
- 5 Pomocí tlačítek **◀ / ▶** proveďte příslušné úpravy.
- 6 Stiskněte tlačítko **EXIT** a vrátíte se k normálnímu sledování TV.

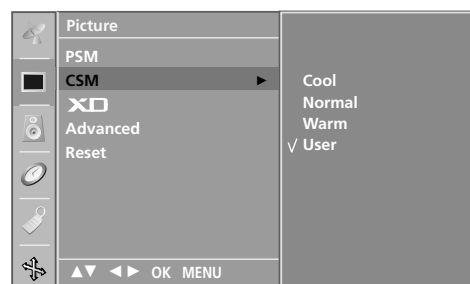
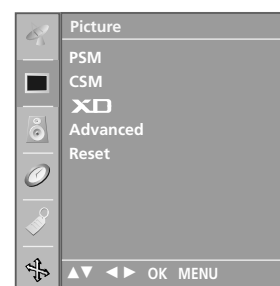
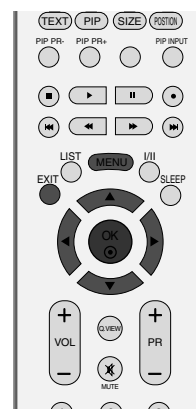

XD Funkce

Technologie XD je jedinečná technologie vylepšení obrazu vyvinutá společností LG Electronic. Slouží k zobrazení skutečného zdroje signálu HD pomocí pokročilého algoritmu zpracování digitálního obrazu.

Tuto funkci není možné používat v režimu RGB-PC.

- 1 Stiskněte tlačítko **MENU** (Nabídka) a pomocí tlačítek ▲ / ▼ vyberte nabídku **PICTURE** (Obraz).
- 2 Stiskněte tlačítko ► a potom tlačítka ▲ / ▼ vyberte položku **XD**.
- 3 Stiskněte tlačítko ► a pomocí tlačítek ▲ / ▼ vyberte položku **Auto** nebo **Manual**.
- 4 Stiskněte tlačítko **EXIT** a vrátíte se k normálnímu sledování TV.

* Manuální nastavení

Tato nabídka je přístupná po vybrání možnosti **User1** (Uživatelský 1) nebo **User2** (Uživatelský 2) v nabídce PSM.

- 1 Stiskněte tlačítko ► a pomocí tlačítek ▲ / ▼ vyberte položky **XD Contrast** (Kontrast XD), **XD Colour** (Barva XD) nebo **XD NR**.
- 2 Stiskněte tlačítko ► a pomocí tlačítek ▲ / ▼ vyberte položky **On** (Zapnuto) nebo **Off** (Vypnuto).
- 3 Stiskněte tlačítko **EXIT** a vrátíte se k normálnímu sledování TV.

- **XD Contrast (Kontrast XD):** Automatická optimalizace kontrastu podle jasu odrazu.
- **XD Colour (Barva XD):** Automatické nastavení barev odrazu, aby se dosáhlo co nejlepších přirozených barev.
- **XD NR:** Odstranění šumu do bodu, kde nenaruší původní obraz. (Tuto funkci není možné používat v režimu HDMI, Component (s výjimkou 480i/576i), RGB-PC.)

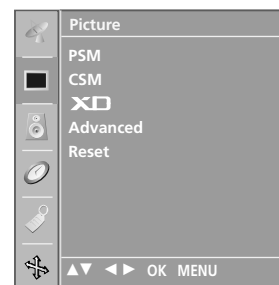
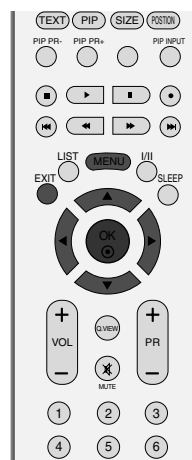

1

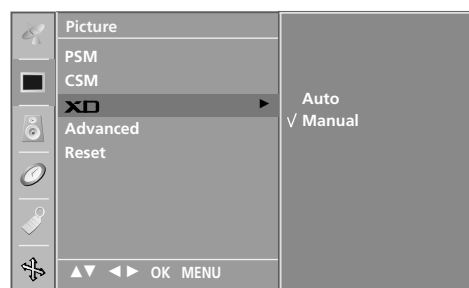

2 3

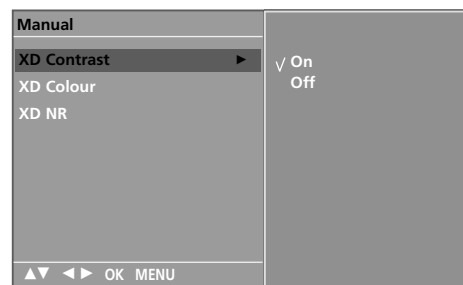

1 2

ADVANCED-CINEMA (POKROČILÉ KINO)

Nastavení televizoru pro nejlepší vzhled obrazu při sledování filmů.

Tato vlastnost je aktivní pouze v režimech Analog TV, AV, S-Video a Component 480i/576i.

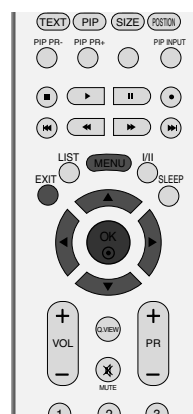

1 Stiskněte tlačítko **MENU** (Nabídka) a pomocí tlačítek ▲ / ▼ vyberte nabídku **PICTURE** (Obraz).

2 Stiskněte tlačítko ► a potom tlačítka ▲ / ▼ vyberte položku **Advanced**.

3 Stiskněte tlačítko ► a potom tlačítka ▲ / ▼ vyberte položku **Cinema**.

4 Stiskněte tlačítko ► a pomocí tlačítek ▲ / ▼ vyberte položku **On** (Zapnuto) nebo **Off** (Vypnuto).

5 Stiskněte tlačítko **EXIT** a vrátíte se k normálnímu sledování TV.

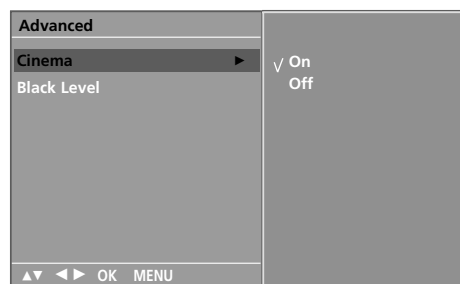

ADVANCED-BLACK LEVEL (POKROČILÁ ÚROVEŇ ČERNÉ)

Tato funkce optimalizuje kvalitu obrazu při sledování filmu. Nastavení kontrastu a jasu pomocí úrovně černé barvy na obrazovce.

Tato funkce pracuje v následujících režimech: AV (NTSC-M), S-Video (NTSC-M) a HDMI.

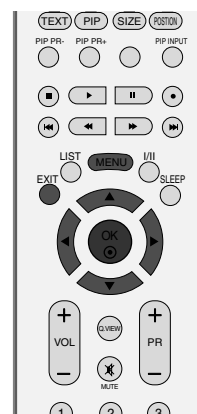

- 1 Stiskněte tlačítko **MENU** (Nabídka) a pomocí tlačítek ▲ / ▼ vyberte nabídku **PICTURE** (Obraz).
- 2 Stiskněte tlačítko ► a potom tlačítky ▲ / ▼ vyberte položku **Advanced**.
- 3 Stiskněte tlačítko ► a potom tlačítky ▲ / ▼ vyberte položku **Black Level**.
- 4 Stiskněte tlačítko ► a pomocí tlačítek ▲ / ▼ vyberte položky **Low** (Nízká) nebo **High** (Vysoká).
 - **Low** (Nízká) : Odraz obrazovky bude tmavší.
 - **High** (Vysoká) : Odraz obrazovky bude světlejší.
- 5 Stiskněte tlačítko **EXIT** a vrátíte se k normálnímu sledování TV.

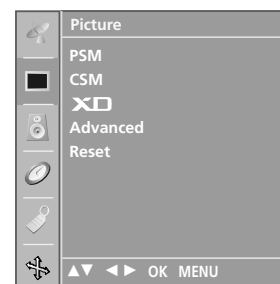

1

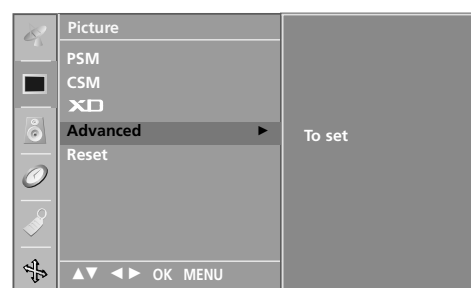

2 3

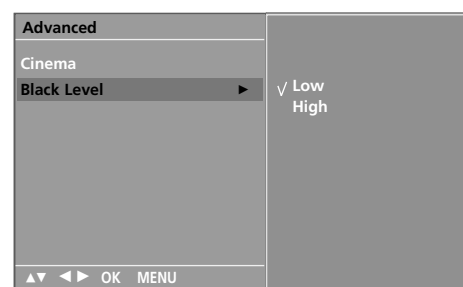

2 3

Vynulování nastavení

- 1 Stiskněte tlačítko **MENU** (Nabídka) a pomocí tlačítek ▲ / ▼ vyberte nabídku **PICTURE** (Obraz).
- 2 Stiskněte tlačítko ► a potom tlačítky ▲ / ▼ vyberte položku **Reset**.
- 3 Stiskněte tlačítko ►.
 - Obnoví výchozí nastavení položek PSM, CSM, XD a Advanced (Pokročilé nastavení).

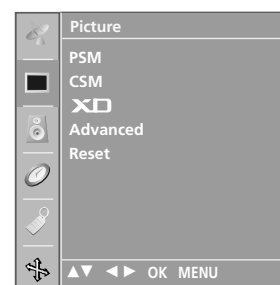
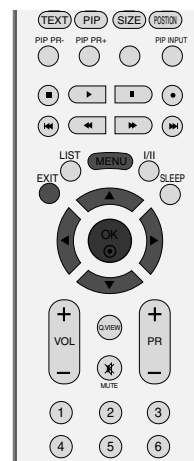

1

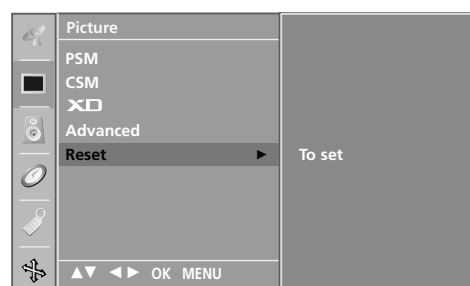

2 3

SSM (paměť pro informace o stavu zvuku)

Můžete si vybrat své oblíbené nastavení zvuku: Surround MAX (Maximální prostorový zvuk), Flat (Bez korekce zvuku), Music (Hudba), Movie (Film) nebo Sports (Sport); nebo můžete nastavit frekvenci zvuku v ekvalizéru.

Díky funkci SSM získáte vynikající zvuk, aniž by bylo nutno provádět zvláštní úpravy; zvuk televizoru se nastavuje na základě obsahu programu.

Položky Surround MAX (Maximální prostorový zvuk), Flat (Bez korekce zvuku), Music (Hudba), Movie (Film) a Sports (Sport) jsou přednastaveny výrobcem a nelze je změnit.

Surround Max (Maximální prostorový zvuk)

Po vybrání této možnosti bude zvuk realistický.

Flat (Bez korekce zvuku).

Nejpřirozenější a nejvíce impozantní zvuk.

Music (Hudba)

Výběr této možnosti umožňuje těšit se z originálního zvuku při poslechu hudby.

Movie (Film)

Výběr této možnosti umožňuje těšit se z úžasného zvuku.

Sports (Sport)

Vyberte tuto možnost, pokud chcete sledovat sportovní přenosy.

User (Uživatelský)

Po vybrání této možnosti bude použito uživatelské nastavení.

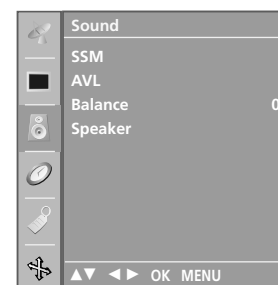
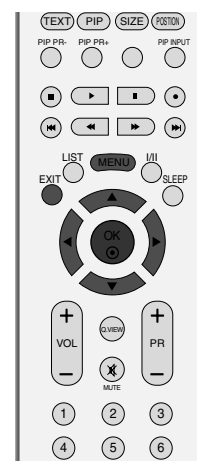

1

- 1 Stisknutím tlačítka **MENU** a potom tlačítky **▲ / ▼** vyberte nabídku **SOUND (Zvuk)**.
- 2 Stiskněte tlačítko **▶** a potom tlačítky **▲ / ▼** vyberte položku **SSM**.
- 3 Stiskněte tlačítko **▶** a potom tlačítky **▲ / ▼** vyberte položku **Surround MAX, Flat, Music, Movie, Sports** nebo **User**.
- 4 Stiskněte tlačítko **EXIT** a vrátíte se k normálnímu sledování TV.

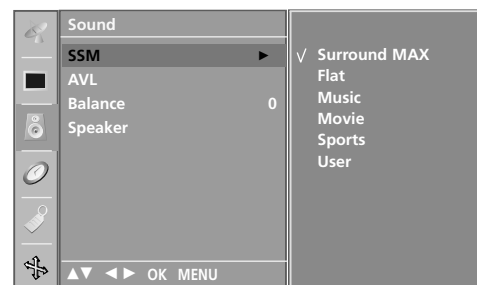

2 3

Nastavení frekvence zvuku (SSM – uživatelská možnost)

Nastavení zvukového ekvalizéru.

- 1 Stisknutím tlačítka **MENU** a potom tlačítka **▲ / ▼** vyberte nabídku **SOUND (Zvuk)**.
- 2 Stiskněte tlačítko **▶** a potom tlačítka **▲ / ▼** vyberte položku **SSM**.
- 3 Stiskněte tlačítko **▶** a potom tlačítka **▲ / ▼** vyberte položku **User**.
- 4 Stiskněte tlačítko **▶**.
- 5 Stisknutím tlačítek **▲ / ▼** vyberte zvukovou stopu. Stisknutím tlačítek **◀ / ▶** nastavte požadovanou úroveň zvuku.
- 6 Stiskněte tlačítko **EXIT** a vrátíte se k normálnímu sledování TV.

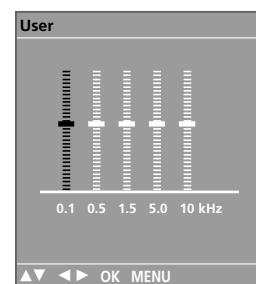
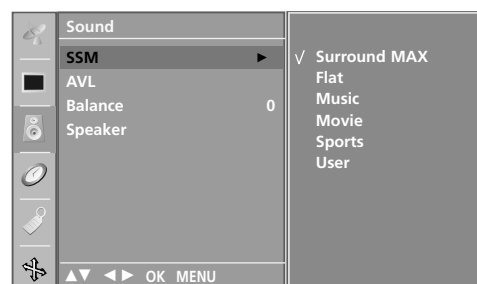
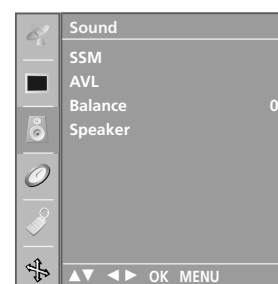
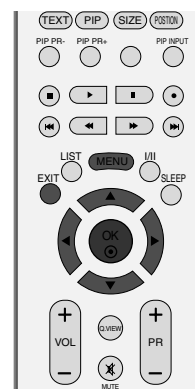

AVL (Auto Volume Leveler) (Automatická hlasitost)

Funkce **AVL** automaticky udržuje vyrovnanou úroveň hlasitosti, i když přepínáte programy.

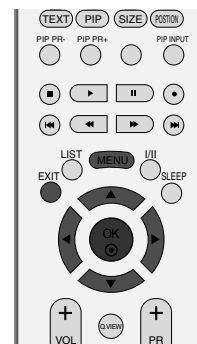

- 1 Stisknutím tlačítka **MENU** a potom tlačítky ▲ / ▼ vyberte nabídku **SOUND (Zvuk)**.
- 2 Stiskněte tlačítko ► a potom tlačítka ▲ / ▼ vyberte položku **AVL (Aut. hlasitost)**.
- 3 Stiskněte tlačítko ► a potom pomocí tlačítka ▲ / ▼ vyberte možnost **On (Zap.)** nebo **Off (Vyp.)**.
- 4 Stiskněte tlačítko **EXIT** a vrátíte se k normálnímu sledování TV.

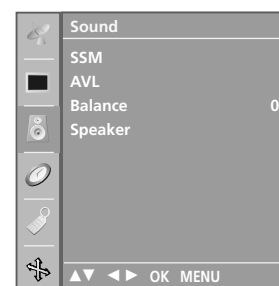

1

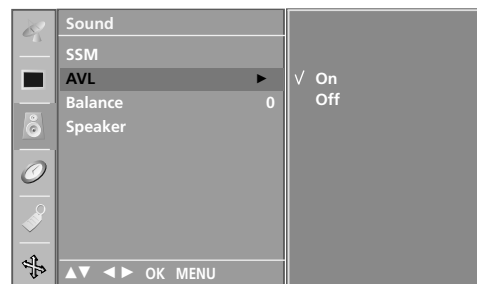

2 3

Nastavení vyvážení

Můžete nastavit požadované vyvážení zvuku reproduktorů.

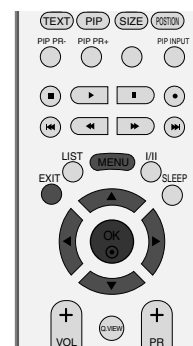

- 1 Stisknutím tlačítka **MENU** a potom tlačítka **▲ / ▼** vyberte nabídku **SOUND (Zvuk)**.
- 2 Stiskněte tlačítko **▶** a potom tlačítka **▲ / ▼** vyberte položku **Balance**.
- 3 Stiskněte tlačítko **▶** a potom tlačítka **◀ / ▶** proveďte nastavení.
- 4 Stiskněte tlačítko **EXIT** a vrátíte se k normálnímu sledování TV.

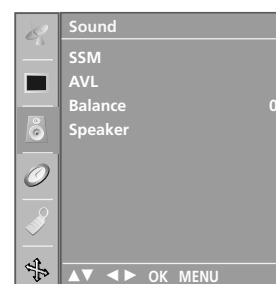

1



2 3

Speaker (Reproduktor)

Parametry vnitřního reproduktoru lze upravit.

Interní reproduktor může v režimech **AV**, **COMPONENT**, **RGB[PC]**, **RGB[DTV]** a **HDMI** vydávat zvuk, přestože televizor nemá žádný video signál.

Chcete-li použít externí stereofonní systém, vnitřní reproduktory televizoru vypněte.

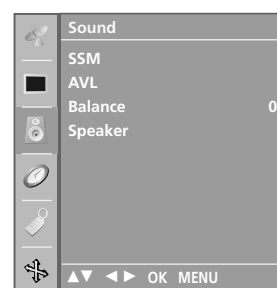
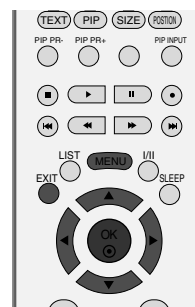

- 1 Stisknutím tlačítka **MENU** a potom tlačítky **▲ / ▼** vyberte nabídku **SOUND (Zvuk)**.
- 2 Stiskněte tlačítko **▶** a potom tlačítky **▲ / ▼** vyberte položku **Speaker**.
- 3 Stiskněte tlačítko **▶** a potom pomocí tlačítka **▲ / ▼** vyberte možnost **On (Zap.)** nebo **Off (Vyp.)**.
- 4 Stiskněte tlačítko **EXIT** a vrátíte se k normálnímu sledování TV.

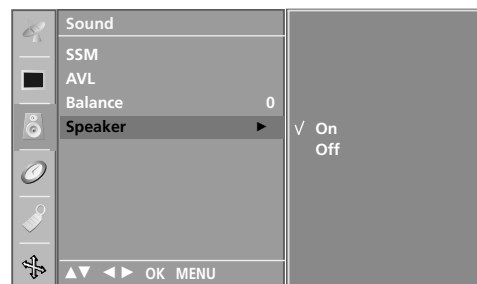

2 3

Stereo/duální příjem

Když vyberete program, objeví se za číslem programu zvukové informace o stanici a zmizí název stanice.

- DUAL I** posílá do reproduktorů primární vysílaný jazyk.
DUAL II posílá do reproduktorů sekundární vysílaný jazyk.
DUAL I+II posílá do každého reproduktoru jiný jazyk.

Vysílání	Displej na obrazovce
Mono	MONO
Stereo	STEREO
Duální	DUAL I

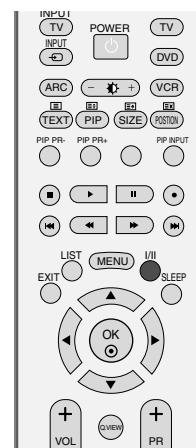

■ Volba mono zvuku

Je-li stereo signál při stereo příjmu slabý, můžete přepnout na mono dvojným stisknutím tlačítka **I/II**. Při mono příjmu se zlepšuje hloubka zvuku. Chcete-li přepnout zpět na stereo, stiskněte znovu dvakrát tlačítko **I/II**.

■ Volba jazyka při dvojjazyčném vysílání.

Pokud je program přijímán ve dvou jazycích (duální vysílání), můžete přepínat na **DUAL I**, **DUAL II** nebo **DUAL I+II** opakovaným stisknutím tlačítka **I/II**.

Příjem NICAM

Je-li váš přístroj vybaven přijímačem pro příjem NICAM, můžete přijímat vysoce kvalitní digitální zvuk NICAM (Near Instantaneous Companding Audio Multiplex).

Zvukový výstup může být nastaven podle typu přijímaného vysílání opakovaným stisknutím tlačítka **I/II** následujícím způsobem.

-
- 1** Když je přijímán zvuk NICAM mono, můžete si vybrat **NICAM MONO** nebo **FM MONO**.
 - 2** Když je přijímán zvuk NICAM stereo, můžete si vybrat **NICAM STEREO** nebo **FM MONO**.
Je-li stereo signál slabý, přepněte na FM mono.
 - 3** Když přijímáte duální zvuk NICAM, můžete si vybrat **NICAM DUAL I**, **NICAM DUAL II** nebo **NICAM DUAL I+II**, popř. **MONO**.
-

Výběr zvukového výstupu

V režimu AV, S-Video Component, RGB nebo HDMI je možné vybírat zvukový výstup pro levý a pravý reproduktor.

Opakovaným tisknutím tlačítka **I/II** vyberte zvukový výstup.

L+R : Audio signál z levého L audio vstupu je posílán do levého reproduktoru a audio signál z pravého R audio vstupu je posílán do pravého reproduktoru.

L+L : Audio signál z levého L audio vstupu je posílán do levého i pravého reproduktoru.

R+R : Audio signál z pravého R audio vstupu je posílán do levého i pravého reproduktoru.

Nastavení hodin

Abyste mohli používat funkci časového zapnutí / vypnutí, musíte nejprve správně nastavit čas.

Jestliže se aktuální čas vymaže, protože dojde k výpadku proudu nebo se televizor vypne ze zásuvky, hodiny znovu seřídíte.

- 1 Stisknutím tlačítka **MENU** a pak tlačítka **▲ / ▼** vyberte menu **TIME (Čas)**.
- 2 Stiskněte tlačítko **▶** a potom tlačítko **▲ / ▼**, abyste vybrali položku **Clock**.
- 3 Stisknutím tlačítka **▶** a potom tlačítka **▲ / ▼** nastavte hodiny.
- 4 Stisknutím tlačítka **▶** a potom tlačítka **▲ / ▼** nastavte minuty.
- 5 Stiskněte tlačítko **EXIT** a vrátíte se k normálnímu sledování TV.

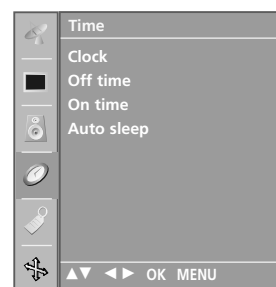
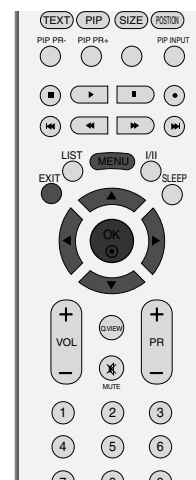

1

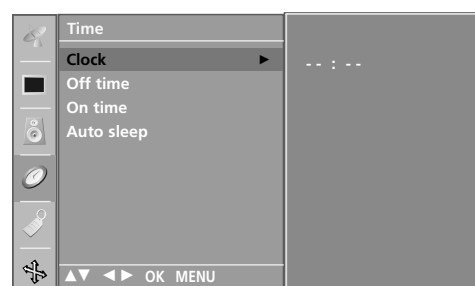

2 3 4

Časové zapnutí a vypnutí

Časový vypínač automaticky vypíná přístroj do pohotovostního režimu po uplynutí nastavené doby.

Dvě hodiny poté, co se přístroj zapne s použitím funkce časového zapnutí, se přepne automaticky zase zpět do pohotovostního režimu, pokud není stisknuto žádné tlačítko.

Když nastavíte funkci časového zapnutí nebo vypnutí, pracují tyto funkce každý den v zadanou dobu.

Funkce časového vypnutí má přednost před funkcí časového zapnutí, jsou-li nastaveny na stejný čas.

Aby pracovalo časové zapnutí, musí být přístroj v pohotovostním režimu.



1 Stisknutím tlačítka **MENU** a pak tlačítka **▲ / ▼** vyberte menu **TIME (Čas)**.

2 Stisknutím tlačítka **▶** a potom tlačítka **▲ / ▼** vyberte možnost **Off Time** nebo **On Time**.

3 Stisknutím tlačítka **▶** a potom tlačítka **▲ / ▼** vyberte možnost **On (Zap.)**.

- Chcete-li zrušit funkci **On/Off Time**, stiskněte tlačítko **▲ / ▼** a vyberte možnost **Off (Vyp.)**.

4 Stisknutím tlačítka **▶** a potom tlačítka **▲ / ▼** nastavte hodiny.

5 Stisknutím tlačítka **▶** a potom tlačítka **▲ / ▼** nastavte minuty.

6 **Pouze pro funkci On timer (Zapnutý časovač)**

- **Program:** Stiskněte tlačítko **▶** a pomocí tlačítek **▲ / ▼** vyberte program.
- **Hlasitost:** Stiskněte tlačítko **▶** a pomocí tlačítek **▲ / ▼** nastavte úroveň hlasitosti při zapnutí.

7 Stiskněte tlačítko **EXIT** a vrátíte se k normálnímu sledování TV.

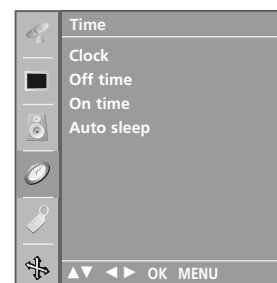

1

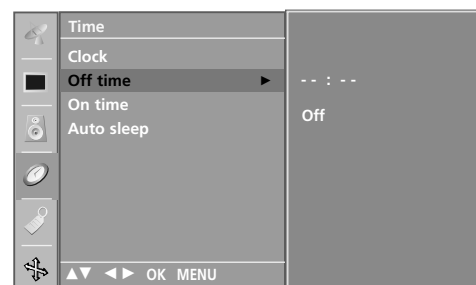

2 3

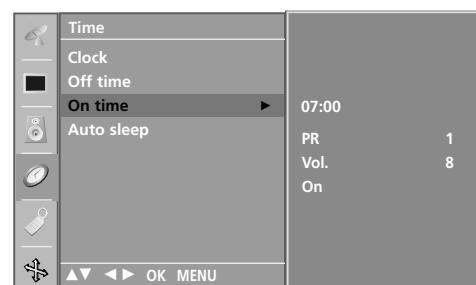

4 5 6

Automatické vypnutí

Je-li tato funkce zapnuta a k dispozici není žádný vstupní signál, televizor se po 10 minutách automaticky vypne.

- 1 Stisknutím tlačítka **MENU** a pak tlačítka ▲ / ▼ vyberte menu **TIME (Čas)**.
- 2 Stiskněte tlačítko ► a potom tlačítko ▲ / ▼, abyste vybrali položku **Auto sleep**.
- 3 Stisknutím tlačítka ► a pak tlačítka ▲ / ▼ vyberte položku **On (Zap.)** nebo **Off (Vyp.)**.
- 4 Stiskněte tlačítko **EXIT** a vrátíte se k normálnímu sledování TV.

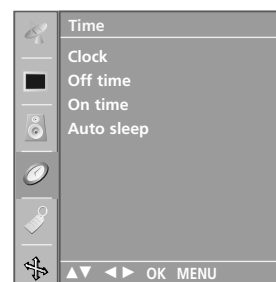

1

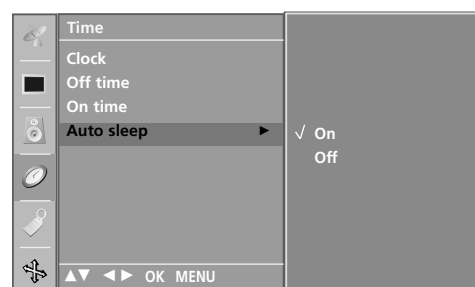

2 3

Časový vypínač

Při odchodu na lůžko nemusíte přístroj vypínat ručně. Časovač umožňuje po nastavené době automaticky přepnout přístroj do pohotovostního režimu.

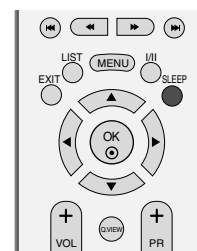

- 1 Opakovaným stisknutím tlačítka **SLEEP** nastavte požadovaný čas v minutách. Na obrazovce se zobrazí '@zz- - -' a potom postupně **10, 20, 30, 60, 90, 120, 180** a **240**.
- 2 Po zobrazení požadovaného počtu minut časovač spustí odpočet zbývajících minut.

! POZNÁMKA

- ▶ Chcete-li zkontrolovat počet minut zbývajících do vypnutí televizoru, stiskněte jednou tlačítko **SLEEP (Vypnout)**.
- ▶ Pokud chcete zrušit režim časovače vypnutí, stiskněte opakovaně tlačítko **SLEEP (Vypnout)**, dokud se nezobrazí položka '@zz- - -'.
- ▶ Když vypnete přístroj, zruší se nastavená doba do vypnutí automaticky.

CHILD LOCK

TV přijímač se dá nastavit tak, aby se dal obsluhovat pouze dálkovým ovladačem.

Tuto funkci můžete používat k tomu, abyste zabránili sledování nevhodných pořadů.

Tato souprava je naprogramována tak, aby si pamatovala poslední nastavení, i když ji vypnete.

- 1 Stisknutím tlačítka **MENU** a pak tlačítka **▲ / ▼** vyberte menu **SPECIAL (Speciální)**.
- 2 Stisknutím tlačítka **▶** a pak tlačítka **▲ / ▼** vyberte položku **Child lock (Dětský zámek)**.
- 3 Stisknutím tlačítka **▶** a pak tlačítka **▲ / ▼** vyberte položku **On (Zap.)** nebo **Off (Vyp.)**.
- 4 Stiskněte tlačítko **EXIT** a vrátíte se k normálnímu sledování TV.

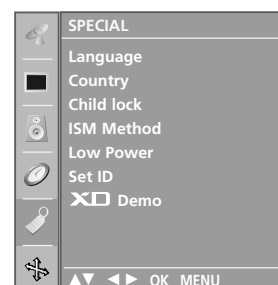
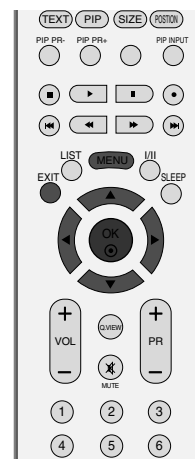

1

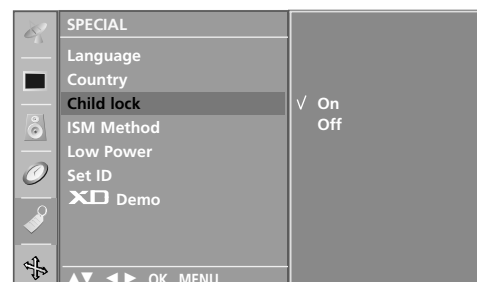

2 3

! POZNÁMKA

- ▶ Je-li souprava vypnutá, v režimu **Child lock 'On'**, (Zapnutý dětský zámek) stiskněte tlačítko **⊕ / I, INPUT, PR ▲ / ▼** nebo číselné tlačítko na dálkovém ovladači.
- ▶ Je-li zapnutý dětský zámek, objeví se na obrazovce nápis **Child lock on (Dětský zámek)**, když se během sledování soupravy stiskne jakékoli tlačítko na předním panelu.

ISM (metoda minimalizace vypálení obrazu)

Pozastavený obraz z počítače nebo videorekordéru, který na obrazovce zůstane po delší dobu, může po jeho změně způsobit zobrazení násobného obrazu (duchů). Nenechávejte na obrazovce po delší dobu stejný obraz. Tato funkce není k dispozici u modelů LCD.

White wash (Vymazání)

Funkce White Wash (Vymazání) odstraňuje z obrazovky pozastavený obraz.

Poznámka: V krajních případech funkce White Wash nedokáže pozastavený obraz zcela odstranit.

Orbiter

Funkce Orbiter slouží k předcházení násobnému obrazu (duchů). Přesto však doporučujeme vyvarovat se ponechání pozastaveného obrazu na obrazovce. Obrazovka se každé dvě minuty pohne, aby se zabránilo vzniku násobného obrazu.

Inversion (Inverze)

Tato funkce umožňuje invertovat barvu pozadí obrazovky. Barva pozadí obrazovky se invertuje automaticky každých 30 minut.

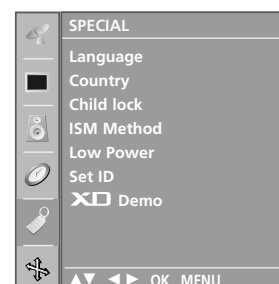
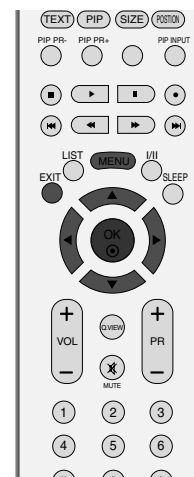

1

1 Stiskněte tlačítko **MENU (Nabídka)** a pomocí tlačítek **▲ / ▼** vyberte nabídku **SPECIAL (Speciální)**.

2 Stiskněte tlačítko **▶** a pomocí tlačítek **▲ / ▼** vyberte položku **ISM Method (Metoda ISM)**.

3 Stiskněte tlačítko **▶** a pomocí tlačítek **▲ / ▼** vyberte možnost **Normal (Normální)**, **White Wash**, **Orbiter** nebo **Inversion (Inverze)**.

Pokud tyto funkce nepotřebujete využívat, vyberte možnost Normal.

4 Stiskněte tlačítko **EXIT** a vrátíte se k normálnímu sledování TV.

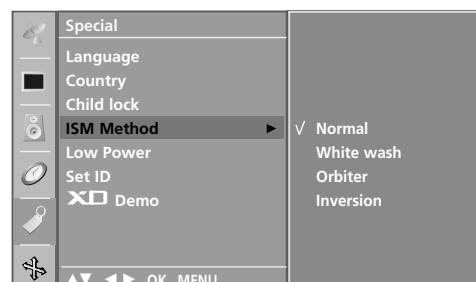

2 3

Nízká spotřeba

Tato funkce umožňuje přístroji snížit spotřebu energie.

Tato funkce není k dispozici u modelů LCD.



- 1 Stiskněte tlačítko **MENU (Nabídka)** a pomocí tlačítek **▲ / ▼** vyberte nabídku **SPECIAL (Speciální)**.
- 2 Stisknutím tlačítka **▶** a pak tlačítka **▲ / ▼** vyberte položku **Low power**.
- 3 Stisknutím tlačítka **▶** a pak tlačítka **▲ / ▼** vyberte položku **On (Zap.)** nebo **Off (Vyp.)**.
- 4 Stiskněte tlačítko **EXIT** a vrátíte se k normálnímu sledování TV.

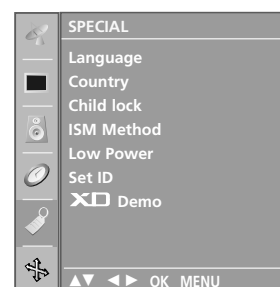

1

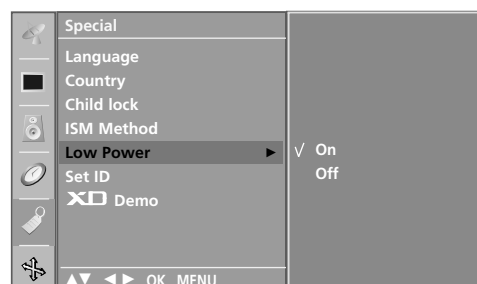

2 3

XD DEMO

Slouží ke znázornění rozdílu mezi obrazem při použití technologie XD a bez ní.

Tuto funkci není možné používat v režimu RGB-PC.

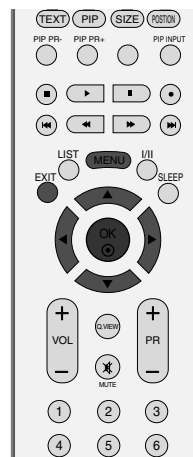

- 1 Stiskněte tlačítko **MENU (Nabídka)** a pomocí tlačítek ▲ / ▼ vyberte nabídku **SPECIAL (Speciální)**.
- 2 Stisknutím tlačítka ► a pak tlačítka ▲ / ▼ vyberte položku **XD Demo**.
- 3 Ukázku **XD Demo** spustíte stisknutím tlačítka ►.
- 4 Ukázku **XD Demo** zastavíte stisknutím tlačítka **MENU**.

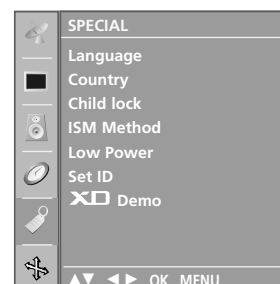

1

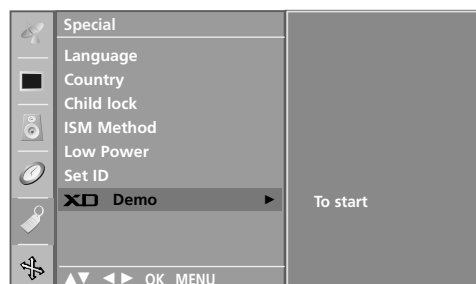

2 3

• XD Demo



NABÍDKA TELEVIZORU Nabídka SCREEN (Obrazovka)

Auto configure (Automatické nastavení) (pouze v režimu RGB [PC])

Automaticky upravuje pozici obrazu a minimalizuje třepání obrazu.

Ačkoli obraz stále není správný, monitor nyní funguje správně ale vyžaduje další nastavení.

Auto configure (Automatické nastavení)

Tato funkce automaticky upravuje pozici obrazu, frekvenci a fázi. (Po dobu provádění automatické konfigurace může být obraz nestabilní.)

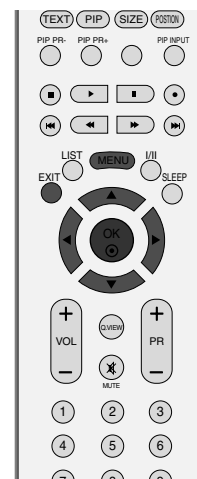

1 Stiskněte tlačítko **MENU (Nabídka)** a pomocí tlačítek **▲ / ▼** vyberte nabídku **SCREEN (Obrazovka)**.

2 Stiskněte tlačítko **▶** a pomocí tlačítek **▲ / ▼** vyberte možnost **Auto config (Automatické nastavení)**.

3 Stisknutím tlačítka **▶** funkci **Auto Config. (Automatické nastavení)** spustíte.

- Po dokončení automatického nastavení se na obrazovce zobrazí hlášení **OK**.
- Pokud pozice obrazu není správná, spustíte automatické nastavení znovu
- Pokud obraz po automatickém nastavení v režimu RGB (PC) ještě potřebuje upravit, zkuste manuální konfiguraci.

4 Stiskněte tlačítko **EXIT** a vrátíte se k normálnímu sledování TV.

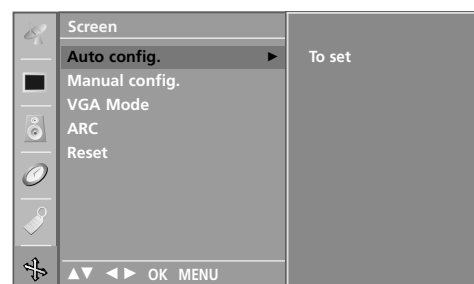
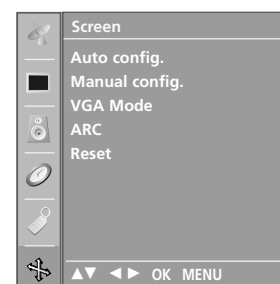

Ruční konfigurace

Pokud není obraz po provedení automatického nastavení jasný a zvláště pokud se zobrazované znaky stále chvějí, upravte fázi obrazu ručně.

K opravě velikosti obrazu nastavte **Clock (Taktování)**.

Tato funkce pracuje v následujících režimech: **RGB[PC]**, **RGB[DTV]**, **COMPONENT (480p/576p/720p/1080i)**, **HDMI (480p/576p/720p/1080i)**.

Funkce Phase (Fáze) a Clock (Frekvence) nelze používat v režimech **RGB[DTV]**, **COMPONENT (480p/576p/720p/1080i)**, **HDMI (480p/576p/720p/1080i)**.

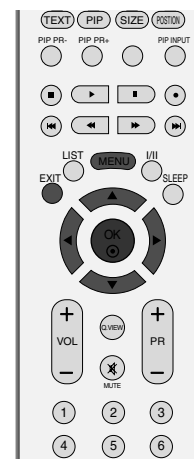

Clock (Taktování)

Tato funkce slouží k minimalizaci svislých pruhů na pozadí obrazu. Velikost obrazu ve vodorovném směru se změní také.

Phase (Fáze)

Tato funkce umožňuje odstranit veškeré vodorovné rušení a vyčistit nebo zaostřit znaky v obrazu.

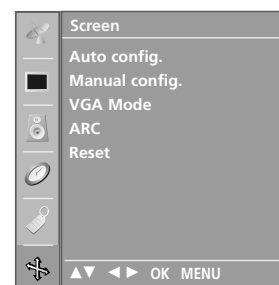

1

- 1 Stiskněte tlačítko **MENU (Nabídka)** a pomocí tlačítek **▲ / ▼** vyberte nabídku **SCREEN (Obrazovka)**.
- 2 Stiskněte tlačítko **▶** a potom pomocí tlačítka **▲ / ▼** vyberte možnost **Manual config.**.
- 3 Stiskněte tlačítko **▶** a pomocí tlačítek **▲ / ▼** vyberte položku **Phase (Fáze)**, **Clock (Taktování)**, **H-Position (Horizontální pozice)** nebo **V-Position (Vertikální pozice)**.
- 4 Stiskněte tlačítko **◀ / ▶** provedte požadovaná nastavení v každé vedlejší nabídce.
- 5 Stiskněte tlačítko **EXIT** a vrátíte se k normálnímu sledování TV.

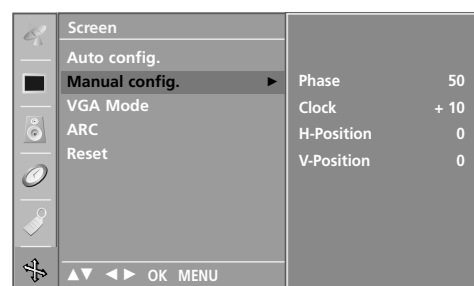

2 3 4

Nastavení obrazového formátu

Obraz můžete sledovat v různém formátu - **Spectacle, Full (Plný)** (volitelně), **Original, 4:3, 16:9 (širokoúhlý), 14:9** a **Zoom1 (Zvětšený1)** nebo **Zoom2 (Zvětšený2)**.

Pokud je pozastavený obraz přítomen na obrazovce po delší dobu, může na ní zůstat trvale viditelný.

Pokud vám režim Full (Plný) nevyhovuje, zkuste přepnout do jiného režimu.

Pomocí tlačítek **▲ / ▼** můžete nastavit míru rozšíření.

Tato funkce pracuje u následujícího signálu:

- 1 Stiskněte tlačítko **MENU (Nabídka)** a pomocí tlačítek **▲ / ▼** vyberte nabídku **SCREEN (Obrazovka)**.
- 2 Stiskněte tlačítko **▶** a potom pomocí tlačítka **▲ / ▼** vyberte možnost **ARC**.
- 3 Stiskněte tlačítko **▶** a potom tlačítka **▲ / ▼** vyberte položku **Spectacle, Full (Plný)** (volitelně), **Original, 4:3, 16:9 (širokoúhlý), 14:9, Zoom1 (Zvětšený1)** nebo **Zoom2 (Zvětšený2)**.

• Spectacle

Pokud váš televizor přijímá signál širokoúhlého obrazu, následující volba vás povede nastavením velikosti obrazu ve vodorovném směru, lineárně tak, aby byla vyplněna celá obrazovka.

• Full (Plný) (volitelně)

Pokud váš televizor přijímá signál širokoúhlého obrazu, následující volba vás povede nastavením velikosti obrazu ve vodorovném nebo svislém směru, lineárně tak, aby byla vyplněna úplně celá obrazovka. (Tato funkce není dostupná u signálu NTSC.)

• Original

Když přijímá televizor širokoúhlý signál, automaticky se přepne zobrazení podle tohoto formátu.

• 4:3

Následující výběr umožňuje zobrazit původní poměr stran 4:3 se šedými pruhy po levé a pravé straně.

• 16:9 (Wide – Široký)

Následující výběr umožňuje nastavit obraz svisle v lineárním poměru (vhodné pro DVD ve formátu 4:3).

• 14:9

Díky režimu 14:9 si můžete využívat formát filmů 14:9 nebo televizních programů. Obraz 14:9 je zobrazen jako formát 4:3 - je roztažen doleva a doprava.

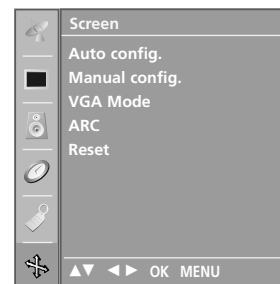
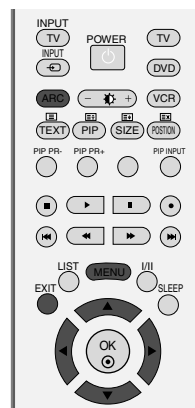

1

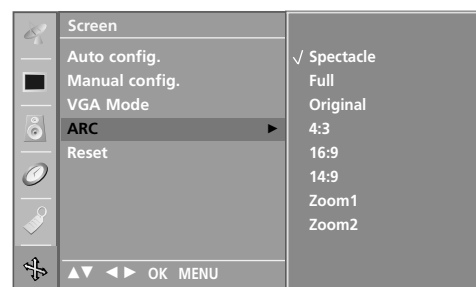

2 3

• Zoom 1 (Přiblížení 1)

Následující výběr umožňuje sledovat obraz bez zkrásování, protože vyplní celou obrazovku. Horní a dolní část obrazu bude oříznuta.

• Zoom 2 (Přiblížení 2)

Možnost Zoom 2 umožňuje změnit přiblížení tak, aby obraz byl vodorovně roztáhnutý a svisle oříznutý. Umožňuje porovnat změnu obrazu a pokrytí obrazovky.

- 4 Stiskněte tlačítko **EXIT** a vrátíte se k normálnímu sledování TV.

! POZNÁMKA

- ▶ V režimech Component, RGB a HDMI můžete vybrat pouze 4:3 a 16:9 (široký).

Výběr širokého režimu VGA / XGA

Abyste viděli normální obraz, srovnajte rozlišení režimu RGB s režimy VGA / XGA.

Tato funkce pracuje v následujícím režimu: -Režim RGB[PC]

Režim VGA: 42PC1RV, 42PC3RV*

Režim XGA: 26C2R*, 27LC2R*, 32LC2R*, 32LC25R*, 26LC3R*, 32LC3R*, 32LX2R*, 32LE2R*, 37LE2R*, 42LE2R*, 42PC3RA*

- 1 Stiskněte tlačítko **MENU (Nabídka)** a pomocí tlačítek **▲ / ▼** vyberte nabídku **SCREEN (Obrazovka)**.
- 2 Stiskněte tlačítko **▶** a pomocí tlačítek **▲ / ▼** vyberte režim **XGA Mode** (nebo **VGA mode**).
- 3 Stiskněte tlačítko **▶** a pomocí tlačítek **▲ / ▼** a vyberte požadované rozlišení režimu VGA / XGA.
- 4 Stiskněte tlačítko **EXIT** a vrátíte se k normálnímu sledování TV.

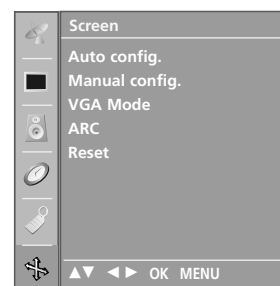

1



2 3

Initializing (Inicializace – obnovení výchozího nastavení)

Tato funkce pracuje v aktuálním režimu.
Spustit nastavenou hodnotu

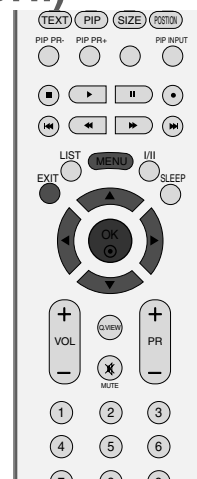

- 1 Stiskněte tlačítko **MENU (Nabídka)** a pomocí tlačítek **▲ / ▼** vyberte nabídku **SCREEN (Obrazovka)**.
- 2 Stiskněte tlačítko **▶** a potom tlačítko **▲ / ▼**, abyste vybrali položku **Reset**.
- 3 Stiskněte tlačítko **▶**.
 - Můžete inicializovat položky Position (Pozice), PIP size (Velikost obrazu v obraze), PIP position (Pozice obrazu v obraze).

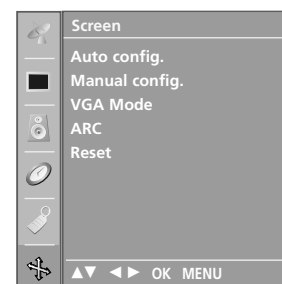

1

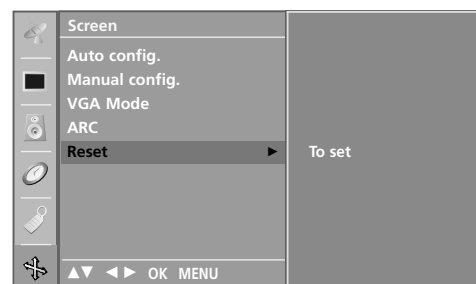

2 3

DODATKY

Programování dálkového ovladače

Dálkový ovladač je určen pro více značek výrobců nebo je univerzální. Lze jej naprogramovat tak, aby se s ním dalo obsluhovat více dálkově ovladatelných přístrojů jiných výrobců. Vezměte na vědomí, že ovladač nemusí obsáhnout veškeré modely jiných výrobců.

Programování kódu pro režim dálkového ovládání

- 1 Vyzkoušejte dálkový ovladač.
Chcete-li zjistit, zda dálkový ovladač dokáže ovládat zařízení bez nutnosti programování, zapněte dané zařízení (například videorekordér), naniřte na ně dálkový ovladač a stiskněte tlačítko příslušného režimu (**DVD** nebo **VCR**). Pomocí tlačítek **POWER** a **PR +/-** ověřte, zda zařízení správně reaguje. Pokud ne, je nutné ovladač ke spolupráci s tímto zařízením naprogramovat.
- 2 Zapněte zařízení, které chcete naprogramovat, a stiskněte tlačítko pro příslušný režim (**DVD** nebo **VCR**) na dálkovém ovladači. Tlačítko na dálkovém ovladači pro požadované zařízení se rozsvítí.
- 3 Stiskněte zároveň tlačítka **MENU** a **MUTE**. Dálkový ovladač je připraven k naprogramování kódu.
- 4 Pomocí číselných tlačítek na dálkovém ovladači zadejte odpovídající číslo kódu.
Čísla programovacích kódů pro příslušná zařízení naleznete na následujících stránkách. Pokud je kód správný, zařízení se vypne.
- 5 Stisknutím tlačítka **MENU** uložte kód.
- 6 Pomocí funkcí dálkového ovladače ověřte, zda zařízení správně reaguje. Pokud ne, přejděte zpět na krok 2.

Programování kódu pro režim dálkového ovládání

DVD

Značka	Kódy	Značka	Kódy	Značka	Kódy
APEX DIGITAL	022	mitsubishi	002	RCA	005 006
DENON	020 014	NAD	023	SAMSUNG	011 015
GE	005 006	ONKYO	008 017	SONY	007
HARMAN KARDON	027	PANASONIC	003 009	THOMPSON	005 006
JVC	012	PHILIPS	013	TOSHIBA	019 008
LG	001 010 016 025	PIONEER	004 026	YAMAHA	009 018
MAGNAVOX	013	PROCEED	021	ZENITH	010 016 025
MARANTZ	024	PROSCAN	005 006		

APPENDIX

VCRs

Značka	Kódy	Značka	Kódy	Značka	Kódy
AIWA	034	MAGNAVOX	031 033 034 041	SAMSUNG	032 040 102 104
AKAI	016 043 046 124		067 068		105 107 109 112
	125 146	MARANTZ	012 031 033 067		113 115 120 122
AMPRO	072		069		125
ANAM	031 033 103	MARTA	101	SANSUI	022 043 048 135
AUDIO DYNAMICS	012 023 039 043	MATSUI	027 030	SANYO	003 007 010 014
BROKSONIC	035 037 129	MEI	031 033		102 134
CANON	028 031 033	MEMOREX	003 010 014 031	SCOTT	017 037 112 129
CAPEHART	108		033 034 053 072		131
CRAIG	003 040 135		101 102 134 139	SEARS	003 008 009 010
CURTIS MATHES	031 033 041	MGA	045 046 059		013 014 017 020
DAEWOO	005 007 010 064	MINOLTA	013 020		031 042 073 081
	065 108 110 111	MITSUBISHI	013 020 045 046		101
	112 116 117 119		049 051 059 061	SHARP	031 054 149
DAYTRON	108		151	SHINTOM	024
DBX	012 023 039 043	MTC	034 040	SONY	003 009 031 052
DYNATECH	034 053	MULTITECH	024 034		056 057 058 076
ELECTROHOME	059	NEC	012 023 039 043		077 078 149
EMERSON	006 017 025 027		048	SOUNDESIGN	034
	029 031 034 035	NORDMENDE	043	STS	013
	036 037 046 101	OPTONICA	053 054	SYLVANIA	031 033 034 059
	129 131 138 153	PANASONIC	066 070 074 083		067
FISHER	003 008 009 010		133 140 145	SYMPHONIC	034
FUNAI	034			TANDY	010 034
GE	031 033 063 072	PENTAX	013 020 031 033	TATUNG	039 043
	107 109 144 147		063	TEAC	034 039 043
GO VIDEO	132 136	PHILCO	031 034 067	TECHNICS	031 033 070
HARMAN KARDON	012 045	PHILIPS	031 033 034 054	TEKNIKA	019 031 033 034
HITACHI	004 018 026 034		067 071 101		101
	043 063 137 150	PILOT	101	THOMAS	034
INSTANTREPLAY	031 033	PIONEER	013 021 048	TMK	006
JCL	031 033	PORTLAND	108	TOSHIBA	008 013 042 047
JCPENNY	012 013 015 033	PULSAR	072		059 082 112 131
	040 066 101	QUARTZ	011 014	TOTEVISION	040 101
JENSEN	043	QUASAR	033 066 075 145	UNITECH	040
JVC	012 031 033 043	RCA	013 020 033 034	VECTOR RESEARCH	012
	048 050 055 060		040 041 062 063	VICTOR	048
	130 150 152		107 109 140 144	VIDEO CONCEPTS	012 034 046
KENWOOD	014 034 039 043		145 147	VIDEOSONIC	040
	047 048	REALISTIC	003 008 010 014	WARDS	003 013 017 024
LG (GOLDSTAR)	001 012 013 020		031 033 034 040		031 033 034 040
	101 106 114 123		053 054 101		053 054 131
LLOYD	034	RICO	058	YAMAHA	012 034 039 043
LXI	003 009 013 014	RUNCO	148	ZENITH	034 048 056
	017 034 101 106	SALORA	014		058 072 080 101
MAGIN	040				

Kontrolní seznam pro řešení potíží

Zařízení nefunguje standardním způsobem.	
Dálkový ovladač nefunguje	<ul style="list-style-type: none"> ■ Zkontrolujte, zda v cestě mezi produktem a dálkovým ovladačem nepřekáží nějaký objekt. ■ Jsou baterie vloženy se správnou polaritou (+ na +, - na -)? ■ Je nastaven správný provozní režim dálkového ovladače: TV, video atd.? ■ Vložte do ovladače nové baterie.
Došlo k náhlému vypnutí přístroje	<ul style="list-style-type: none"> ■ Není nastaven časovač vypnutí? ■ Zkontrolujte nastavení napájení. Došlo k výpadku dodávky elektrické energie. ■ Na naladěné stanici se nevysílá a je aktivována funkce automatického vypnutí.

Nedostatky obrazu	
Bez obrazu a bez zvuku	<ul style="list-style-type: none"> ■ Zkontrolujte, zda je produkt zapnutý. ■ Vyzkoušejte jiný kanál. Je možné, že je problém ve vysílání. ■ Je napájecí kabel připojen do elektrické zásuvky ve zdi? ■ Zkontrolujte směr a umístění antény. ■ Vyzkoušejte, zda zásuvka ve zdi funguje: zapojte do zásuvky, ke které byl připojen napájecí kabel produktu, napájecí kabel jiného produktu.
Obraz se po zapnutí objevuje pomalu	<ul style="list-style-type: none"> ■ Toto chování je normální. Obraz je při spouštění zařízení utlumený. Pokud se obraz neobjeví ani po pěti minutách, obraťte se na servisní středisko.
Žádné barvy/málo barev nebo nekvalitní obraz	<ul style="list-style-type: none"> ■ Upravte barvy v nabídce OSC. ■ Zachovejte dostatečnou vzdálenost mezi produktem a videorekordérem. ■ Vyzkoušejte jiný kanál. Je možné, že je problém ve vysílání. ■ Jsou video kabely správně propojeny? ■ Aktivováním libovolné funkce obnovte jas obrazu.
Vodorovné či svislé pruhy nebo roztřepaný obraz	<ul style="list-style-type: none"> ■ Zkontrolujte, zda tyto chyby nezpůsobuje místní rušení, například elektrické zařízení nebo mechanické nářadí.
Nekvalitní příjem na některých kanálech	<ul style="list-style-type: none"> ■ Problémy ve vysílání stanice nebo kabelové televize. Přeladte na jinou stanici. ■ Signál stanice je slabý. Pokud chcete zjistit, zda není možné u stanice se slabým příjmem získat kvalitnější obraz a zvuk, zkuste přesměrovat anténu. ■ Zkontrolujte, zda nedochází k rušení signálu jiným zařízením.
Čáry nebo pásy v obraze	<ul style="list-style-type: none"> ■ Zkontrolujte (přesměrujte) anténu.

Kontrolní seznam pro řešení potíží

Zvukové nedostatky	
Obraz je v pořádku, ale není slyšet zvuk	<ul style="list-style-type: none">■ Stiskněte tlačítko pro ovládání hlasitosti, VOL +/-.■ Není zvuk úplně ztlumený? Stiskněte tlačítko pro ztlumení zvuku, MUTE.■ Vyzkoušejte jiný kanál. Je možné, že je problém ve vysílání.■ Jsou zvukové kabely správně propojeny?
Z jednoho reproduktoru není slyšet zvuk	<ul style="list-style-type: none">■ Upravte vyvážení zvuku v nabídce OSC.
Je slyšet neobvyklé zvuky uvnitř produktu	<ul style="list-style-type: none">■ Změna okolní vlhkosti nebo teploty může mít za následek neobvyklé zvuky uvnitř produktu při jeho zapnutí nebo vypnutí a neznámá vada produktu.

Dochází k potížím v režimu PC (platí pouze pro režim PC)	
Signál je mimo rozsah.	<ul style="list-style-type: none">■ Upravte rozlišení a vodorovnou nebo svislou frekvenci.■ Zkontrolujte vstupní zdroj.
Svislý pruh nebo pás na pozadí, vodorovný šum a nesprávná poloha	<ul style="list-style-type: none">■ Nastavte automatickou konfiguraci nebo upravte hodiny, fázi nebo polohu ve svislém/vodorovném směru.
Barva obrazu je nestabilní nebo se zobrazuje pouze jedna barva	<ul style="list-style-type: none">■ Zkontrolujte signálový kabel.■ Přeinstalujte PC video kartu.

ÚDRŽBA

Prvotním závadám lze předcházet. Opatrné a pravidelné čištění prodlužuje životnost nového televizoru. Než začnete s čištěním, ujistěte se, že jste přístroj vypnuli a odpojili napájecí kabel.

Čištění obrazovky

- 1 Nejlepší způsob, jak během chvílky odstranit prach z obrazovky. Namočte měkký hadřík ve vlažné vodě s přídavkem malého množství změkčovače nebo mycího prostředku. Vykrutte jej, aby byl téměř suchý, a poté jím utřete obrazovku.
- 2 Ujistěte se, že jste přebytečnou vodu z obrazovky setřeli. Dříve než přístroj zapnete, nechte jej uschnout.

Čištění skříně

- K odstranění nečistot a prachu vytřete skříň měkkým suchým hadříkem, který po sobě nezanechává vlákna.
- Nepoužívejte navlhčené hadříky.

Rozšířený nedostatek

UPOZORNĚNÍ

- ▶ Pokud necháváte přístroj po dlouhou dobu vypnutý (například v případě, že jedete na dovolenou), doporučujeme odpojit napájecí kabel, abyste předešli možnému poškození v důsledku zásahu bleskem nebo elektrickým proudem.

TECHNICKÉ ÚDAJE

MODELY		26LC2R*	26LC3R*	27LC2R*
		26LC2R-ZJ 26LC2RB-ZJ 26LC2RA-ZJ	26LC3R-ZJ	27LC2R-ZJ
Rozměry (šířka x výška x hloubka)	včetně podstavce	681,0 x 542,0 x 172,0 mm 26,8 x 21,3 x 6,8 palců	680,0 x 550,0 x 235,0 mm 26,8 x 21,7 x 9,3 palců	686,0 x 550,0 x 235,0 mm 27,0 x 21,7 x 9,3 palců
	bez podstavce	681,0 x 490,8 x 119,0 mm 26,8 x 19,3 x 4,6 palců	680,0 x 436,6 x 119,4 mm 26,8 x 17,2 x 4,7 palců	686,0 x 493,5 x 119,4 mm 27,0 x 19,4 x 4,7 palců
Hmotnost	včetně podstavce	18,5 kg / 40,8 lbs	12,4 kg / 27,3 lbs	14,5 kg / 32,0 lbs
	bez podstavce	15,2 kg / 33,5 lbs	11,5 kg / 25,3 lbs	11,4 kg / 25,1 lbs
Napájecí napětí Příkon Televizní systém Programové pokrytí Impedance externí antény		AC100-240V~ 50/60Hz 1,3A 130W AC100-240V~ 50/60Hz 1,3A 130W AC100-240V~ 50/60Hz 1,3A 130W PAL/SECAM B/G/D/K, PAL I/II, SECAM L/L' VHF: E2 ~ E12, UHF: E21 ~ E69, CATV: S1 ~ S20, HYPER: S21 ~ S47 75 Ω		
Okolní podmínky	Provozní teplota Provozní vlhkost vzduchu	0 ~ 40°C / 32 ~ 104°F Méně než 80%		
	Teplota při uskladnění Vlhkost vzduchu při uskladnění	-20 ~ 60°C / -4 ~ 140°F Méně než 85%		

- Vzhledem k neustále pokračujícímu vývoji si vyhrazujeme právo na změnu technických údajů bez předchozího upozornění.

TECHNICKÉ ÚDAJE

MODELY		32LC2R*	32LC25R*	32LC3R*	32LX2R*
		32LC2R-ZJ 32LC2RB-ZJ 32LC2RA-ZJ	32LC25R-ZJ	32LC3R-ZJ	32LX2R-ZJ
Rozměry (šířka x výška x hloubka)	včetně podstavce	681,0 x 542,0 x 172,0 mm 26,8 x 21,3 x 6,8 palců	935,0 x 570,0 x 244,0 mm 36,8 x 22,4 x 9,6 palců	917,5 x 614,3 x 287,5 mm 36,1 x 24,2 x 11,3 palců	
	bez podstavce	681,0 x 490,8 x 119,0 mm 26,8 x 19,3 x 4,6 palců	923,0 x 522,0 x 124,0 mm 36,4 x 20,6 x 4,9 palců	917,5 x 522,0 x 124,0 mm 36,1 x 20,6 x 4,9 palců	
Hmotnost	včetně podstavce	18,5 kg / 40,8 lbs	19,8 kg / 43,7 lbs	25,2 kg / 55,6 lbs	
	bez podstavce	15,2 kg / 33,5 lbs	17,9 kg / 39,5 lbs	17,9 kg / 39,5 lbs	
Napájecí napětí Příkon Televizní systém Programové pokrytí Impedance externí antény		AC100-240V~ 50/60Hz 1,3A 130W AC100-240V~ 50/60Hz 1,5A 150W AC100-240V~ 50/60Hz 2,0A 140W PAL/SECAM B/G/D/K, PAL I/II, SECAM L/L' VHF: E2 ~ E12, UHF: E21 ~ E69, CATV: S1 ~ S20, HYPER: S21 ~ S47 75 Ω			
Okolní podmínky	Provozní teplota Provozní vlhkost vzduchu	0 ~ 40°C / 32 ~ 104°F Méně než 80%			
	Teplota při uskladnění Vlhkost vzduchu při uskladnění	-20 ~ 60°C / -4 ~ 140°F Méně než 85%			

- Vzhledem k neustále pokračujícímu vývoji si vyhrazujeme právo na změnu technických údajů bez předchozího upozornění.

TECHNICKÉ ÚDAJE

MODELY		32LE2R*	37LE2R*	42LE2R*
		32LE2R-ZJ	37LE2R-ZJ	42LE2R-ZJ
Rozměry (šířka x výška x hloubka)	včetně podstavce	811,0 x 630,0 x 235,0 mm 31,9 x 24,8 x 9,3 palců	944,0 x 729,0 x 286,0 mm 37,1 x 28,7 x 11,2 palců	105,0 x 813,0 x 286,0 mm 41,4 x 32,0 x 11,2 palců
	bez podstavce	811,0 x 566,8 x 123,5 mm 31,9 x 22,3 x 4,9 palců	944,0 x 659,3 x 129,7 mm 37,1 x 26,0 x 5,1 palců	105,0 x 746,0 x 136,8 mm 41,4 x 29,3 x 5,3 palců
Hmotnost	včetně podstavce	21,9 kg / 48,2 lbs	35,5 kg / 78,2 lbs	36,9 kg / 81,3 lbs
	bez podstavce	18,5 kg / 40,8 lbs	30,9 kg / 68,1 lbs	31,3 kg / 69,0 lbs
Napájecí napětí Příkon Televizní systém Programové pokrytí Impedance externí antény		AC100-240V~50/60Hz 1,5A 150W	AC100-240V~50/60Hz 2,0A 190W	AC100-240V~50/60Hz 2,5A 240W
		PAL/SECAM B/G/D/K, PAL I/II, SECAM L/L' VHF: E2 ~ E12, UHF: E21 ~ E69, CATV: S1 ~ S20, HYPER: S21 ~ S47 75 Ω		
Okolní podmínky	Provozní teplota Provozní vlhkost vzduchu	0 ~ 40°C / 32 ~ 104°F Méně než 80%		
	Teplota při uskladnění Vlhkost vzduchu při uskladnění	-20 ~ 60°C / -4 ~ 140°F Méně než 85%		

- Vzhledem k neustále pokračujícímu vývoji si vyhrazujeme právo na změnu technických údajů bez předchozího upozornění.

TECHNICKÉ ÚDAJE

MODELY		42PC1RV*	42PC3RV*	42PC3RA*
		42PC1RV-ZJ 42PC1RVA-ZJ	42PC3RV-ZJ	42PC3RA-ZJ
Rozměry (šířka x výška x hloubka)	včetně podstavce	1129,0 x 748,5 x 380,0 mm 44,4 x 29,5 x 15,0 palců	1129,0 x 748,5 x 333,6 mm 44,4 x 29,5 x 13,1 palců	1129,0 x 748,5 x 333,6 mm 44,4 x 29,5 x 13,1 palců
	bez podstavce	1129,0 x 695,0 x 103,7 mm 44,4 x 27,4 x 4,1 palců	1129,0 x 695,0 x 103,7 mm 44,4 x 27,4 x 4,1 palců	1129,0 x 695,0 x 103,7 mm 44,4 x 27,4 x 4,1 palců
Hmotnost	včetně podstavce	27,7 kg / 61,1 lbs	31,5 kg / 69,4 lbs	31,5 kg / 69,4 lbs
	bez podstavce	24,2 kg / 53,4 lbs	24,2 kg / 53,3 lbs	24,2 kg / 53,3 lbs
Napájecí napětí Příkon Televizní systém Programové pokrytí Impedance externí antény		AC100-240V~50/60Hz 3,0A 260W	AC100-240V~50/60Hz 3,0A 260W	AC100-240V~50/60Hz 3,5A 310W
		PAL/SECAM B/G/D/K, PAL I/II, SECAM L/L' VHF: E2 ~ E12, UHF: E21 ~ E69, CATV: S1 ~ S20, HYPER: S21 ~ S47 75 Ω		
Okolní podmínky	Provozní teplota Provozní vlhkost vzduchu	0 ~ 40°C / 32 ~ 104°F Méně než 80%		
	Teplota při uskladnění Vlhkost vzduchu při uskladnění	-20 ~ 60°C / -4 ~ 140°F Méně než 85%		

- Vzhledem k neustále pokračujícímu vývoji si vyhrazujeme právo na změnu technických údajů bez předchozího upo-
zornění.

LG Electronics Inc.

DODATKY

Nastavení externího řídicího zařízení

K sériovému rozhraní RS-232C připojte ovládací zařízení (jako je osobní počítač nebo AV ovládací systém) a můžete ovládat funkce monitoru externě.

Sériový port RS-232C monitoru (nachází se na zadním panelu) připojte k řídicímu zařízení. Sériový kabel RS-232C není součástí dodávky s tímto zařízením.

RS-232C – nastavení

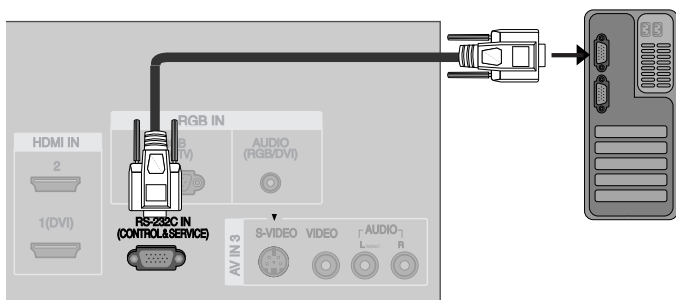

Konektor: 9pinový D-Sub konektor

Číslo	Popis
1	Nezapojeno
2	RXD (přijímaná data)
3	TXD (přenášovaná data)
4	TR (DTE připraveno)
5	GND - UZEMNĚNÍ
6	DSR (DCE připraveno)
7	RTS (připraveno k odeslání)
8	CTS (smazáno pro odeslání)
9	Nezapojeno

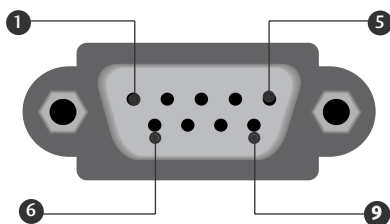

ENGLISH

MAGYAR

POLSKI

CHESKY

SLOVÁK

ROMANESTE

БЪЛГАРСКИ

DODATKY

Konfigurace sériového rozhraní RS-232C

Konfigurace pomocí sedmi vodičů
(Standardní sériový kabel RS-232C)

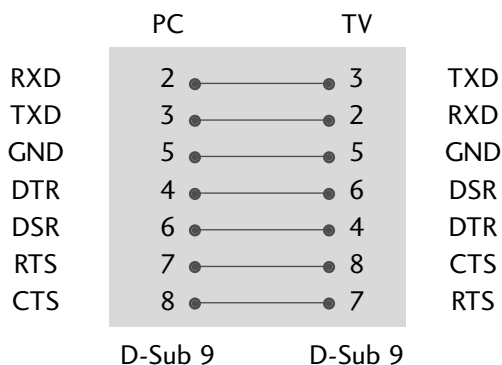

Konfigurace pomocí tří vodičů
(Nestandardní)

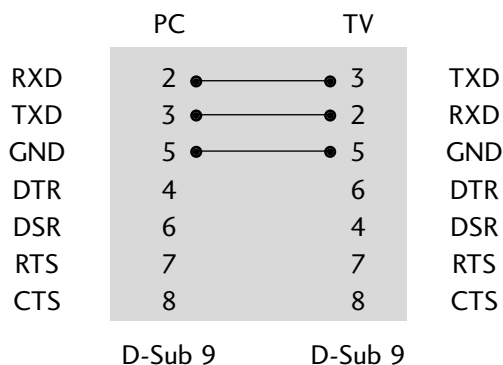

Nastavení ID

Toto funkci použijte pro specifikaci ID čísla.

Informace naleznete v části "Mapování skutečných dat 1". Další podrobnosti naleznete na straně 6.

- 1 Stisknutím tlačítka **MENU** a tlačítky ▲ / ▼ vyberte nabídku Special (Speciální).
- 2 Stiskněte tlačítko ► a potom tlačítka ▲ / ▼ vyberte položku **Set ID (Nastavit ID)**.
- 3 Stiskněte tlačítko ► a potom tlačítka ◀ / ▶ nastavte požadované **ID** monitoru.

- Rozsah nastavení položky **Set ID (Nastavit ID)** je 1 až 99.

- 4 Opakovaně stiskněte tlačítko **EXIT** pro návrat k normálnímu sledování televize.



Komunikační parametry

- Datový tok: 9600 b/s (UART)
- Datová délka: 8 bitů
- Parita: Žádná
- Použití překříženého kabelu.
- Stop bit: 1 bit
- Komunikační kód: ASCII kód

Referenční seznam příkazů

	PŘÍKAZ1	PŘÍKAZ2	DATA (Hexadecimální)		PŘÍKAZ1	PŘÍKAZ2	DATA (Hexadecimal)
01. Zapnutí	k	a	0 ~ 1	15. Vyvážení	k	t	0 ~ 64
02. Poměr stran	k	c	*	16. Barevná teplota	k	u	0 ~ 3
03. Potlačení obrazu	k	d	0 ~ 1	17. Nastavení červené	k	v	0 ~ 3C(nebo 50)
04. Ztišení zvuku	k	e	0 ~ 1	18. Nastavení zelené	k	w	0 ~ 3C(nebo 50)
05. Nastavení hlasitosti	k	f	0 ~ 64	19. Nastavení modré	k	\$	0 ~ 3C(nebo 50)
06. Kontrast	k	g	0 ~ 64	20. Abnormální stav	k	z	0 ~ a
07. Jas	k	h	0 ~ 64	21. Metoda ISM	j	p	0 ~ 3
08. Barva	k	i	0 ~ 64	22. Nízká spotřeba	j	q	0 ~ 1
09. Odstín	k	j	0 ~ 64	23. Nastavení času pro Orbiterj		r	1 ~ FE
10. Ostrost	k	k	0 ~ 64	24. Nastavení obrazových bodů pro Orbiter j		s	1 ~ 3
11. Výběr nabídek na obrazovce	k	l	0 ~ 1	25. Automatická konfigurace j		u	1
12. Režim uzamčení dálkového ovladače	k	m	0 ~ 1	26. Výběr předvoleb	m	a	*
13. PIP/DW	k	n	*	27. Propojovací kabel IR	m	c	Propojovací kabel IR
14. Pozice obrazu v obraze	k	q	0 ~ 3	28. Volba vstupu (Main)	x	b	*
				29. Volba vstupu (PIP)	x	y	*

Protokol přenosu/příjmu

Přenos

[Command1] [Command2] [] [Set ID] [] [Data] [Cr]

- * [Command 1]: První příkaz pro ovládání zařízení PDP. (j, k, m nebo x)
- * [Command 2]: Druhý příkaz pro ovládání zařízení PDP.
- * [Set ID]: Pro výběr požadovaného ID monitoru v nabídce Special (Speciální) můžete nastavit ID. Další podrobnosti naleznete na předcházející straně. Nastavení je z rozsahu 1 až 99. Jestliže zvolíte Set ID '0', bude ovládáno každé připojení PDP zařízení.
Set ID je v nabídce uvedeno v desítkové soustavě (1 až 99) a v protokolu příjmu/odeslání v Hexadecimálním tvaru (0x0 až 0x63).
- * [DATA]: Pro přenos dat příkazu. Přenese data 'FF' stavu načtení příkazu.
- * [Cr]: Návrat vozíku - ASCII kód "0x0D"
- * []: ASCII kód "mezera (0x20)"

OK potvrzení

[Command2][] [Set ID][] [OK][Data][x]

Po přijetí normálních dat odešle monitor ACK (potvrzení), které je založeno na tomto formátu. Jestliže jsou v tomto okamžiku data v režimu načtení dat, indikuje přítomný stav dat. Jestliže jsou data v režimu zápisu dat, vrátí data do osobního počítače.

Potvrzení chyby

[Command2][] [Set ID][] [NG][Data][x]

Po přijetí abnormálních dat z nesmyslné funkce nebo komunikační chyby odešle monitor ACK (potvrzení), které je založeno na tomto formátu.

Data 1: Nepřípustný kód
Data 2: Nepodporovaná funkce
Data 3: Vyčkejte delší dobu

10. Ostrost (Command 2 : k)

Pro nastavení ostrosti obrazu.

Ostrost obrazu můžete nastavit také pomocí nabídky PICTURE(Obraz).

Přenos [k][k][][Set ID][][Data][Cr]

Data Min : 0 ~ Max : 64

Informace naleznete v části "Mapování skutečných dat 1". Další podrobnosti naleznete na straně 6.

Potvrzení [k][][Set ID][][OK][Data][x]

11. Výběr nabídek na obrazovce (Command 2 : l)

Pro vzdálené ovládání zobrazení a zrušení zobrazení nabídek na obrazovce.

Přenos [k][l][][Set ID][][Data][Cr]

Data 0 : Vypnutí OSD
1 : Zapnutí OSD

Potvrzení [l][][Set ID][][OK][Data][x]

12. Režim uzamčení dálkového ovladače (Command 2 : m)

Pro uzamčení ovládacích prvků na čelním panelu zařízení a dálkového ovladače.

Přenos [k][m][][Set ID][][Data][Cr]

Data 0: Lock off (Odpojit) Data 1: Lock on(Připojit)

Potvrzení [m][][Set ID][][OK][Data][x]

Pokud nepoužíváte dálkový ovladač, použijte tento režim. Když je hlavní vypínač zapnut/vypnut, uvolní se externí řízení zámku.

13. Obraz PIP/DW (Command 2 : n)

Pro ovládání obrazu v obraze/Zdvojeného obrazu.

Obraz PIP/DW můžete také ovládat pomocí tlačítek PIP/DW na dálkovém ovladači nebo pomocí nabídky PIP/DW.

Přenos [k][n][][Set ID][][Data][Cr]

Data 0:PIP/DW je vypnutý Data 1: PIP
Data2: DW1 Data3: DW2
Data5: POP(volitelně)

Potvrzení [n][][Set ID][][OK][Data][x]

14. Pozice obrazu v obraze (Command 2 : q)

Pro nastavení pozice vedlejšího obrazu.

Pozici vedlejšího obrazu můžete také nastavit tlačítkem POSITION na dálkovém ovladači nebo pomocí nabídky PIP/DW..

Přenos [k][q][][Set ID][][Data][Cr]

Data 0 : Doprava dolů na obrazovce
Data 1 : Doleva dolů na obrazovce
Data 2 : Doleva nahoru na obrazovce
Data 3 : Doprava nahoru na obrazovce

Potvrzení [q][][Set ID][][OK][Data][x]

15. Vyvážení (Command 2 : t)

Pro nastavení vyvážení.

Vyvážení můžete nastavit také pomocí nabídky SOUND (Zvuk).

Přenos [k][t][][Set ID][][Data][Cr]

Data Min : 0 ~ Max : 64

Informace naleznete v části "Mapování skutečných dat 1". Další podrobnosti naleznete na straně 6.

Potvrzení [t][][Set ID][][OK][Data][x]

16. Barevná teplota (Command 2 : u)

Pro nastavení barevné teploty.

CSM můžete nastavit také pomocí nabídky PICTURE (Obraz).

Přenos [k][u][][Set ID][][Data][Cr]

Data 0: Jasně barvy 1: Normální
2: Teplé barvy 3: Uživatelské nastavení

Potvrzení [u][][Set ID][][OK][Data][x]

17. Nastavení červené (Command 2 : v)

Pro nastavení červené barvy v nastavení barevné teploty.

Přenos [k][v][][Set ID][][Data][Cr]

Data Min : 0 ~ Max : 50

Informace naleznete v části "Mapování skutečných dat 2". Další podrobnosti naleznete na straně 6.

Potvrzení [v][][Set ID][][OK][Data][x]

18. Nastavení zelené (Command 2 : w)

Pro nastavení zelené barvy.

Přenos [k][w][][Set ID][][Data][Cr]

Data Min : 0 ~ Max : 3C(nebo 50)

Informace naleznete v části "Mapování skutečných dat 2". Další podrobnosti naleznete na straně 6.

Potvrzení [w][][Set ID][][OK][Data][x]

19. Nastavení modré (Command 2 : \$)

Pro nastavení modré barvy.

Přenos [k][\$][][Set ID][][Data][Cr]

Data Min : 0 ~ Max : (nebo 50)

Informace naleznete v části "Mapování skutečných dat 2". Další podrobnosti naleznete na straně 6.

Potvrzení [\$][][Set ID][][OK][Data][x]

APPENDIX

20. Abnormální stav (Command 2 : z)

Pro rozpoznání abnormálního stavu.
Tato funkce není dostupná u všech modelů.

Přenos [k][z][][Set ID][][Data][][Cr]

Data FF: Read (Číst)

Potvrzení [z][][Set ID][][OK][Data][x]

- Data 0: Normální (Přístroj je zapnut a má signál)
Data 1: Bez signálu (Přístroj je zapnut)
Data 2: Vypnout televizi dálkovým ovládáním
Data 3: Vypnout televizi pomocí funkce Sleep time
Data 4: Vypnout televizi pomocí funkce RS-232C
Data 5: 5V down
Data 6: AC down
Data 7: Turn the TV off by Fan Alarm function (option)
(Vypnout televizi pomocí funkce Fan Alarm (dle možnosti))
Data 8: Turn the TV off by Off time function (Vypnout televizi pomocí funkce Off time)
Data 9: Turn the TV off by Auto sleep function (Vypnout televizi pomocí funkce Auto sleep)
Data a: Turn the TV off by AV board detect (Vypnout televizi pomocí funkce AV board detect)
* This function is ?read only? (Tato funkce je pouze pro čtení).

21. Metoda ISM

(Command 1 : j, Command 2 : p)

Pro ovládání metody ISM. Metodu ISM můžete nastavit také pomocí nabídky SPECIAL (Speciální).
Tato funkce není dostupná u všech modelů.

Přenos [j][p][][Set ID][][Data][Cr]

Data 0 : Normální režim 2 : Orbiter
1 : Bílé setření 3 : Inverze

Potvrzení [p][][Set ID][][OK][Data][x]

22. Nízká spotřeba

(Command 1 : j, Command 2 : q)

Pro snížení spotřeby elektrické energie monitoru.
Snížení spotřeby můžete nastavit také pomocí nabídky SPECIAL (Speciální).
Tato funkce není dostupná u všech modelů.

Přenos [j][q][][Set ID][][Data][][Cr]

Data 0 : Vypnuto 1 : Zapnuto

Potvrzení [q][][Set ID][][OK][Data][x]

23. Nastavení času pro Orbiter

(Command 1 : j, Command 2 : r)

Pro nastavení času pro orbiter.
Tato funkce není dostupná u všech modelů.

Přenos [j][r][][Set ID][][Data][][Cr]

Data Min: 1 ~ Max: FE

Informace naleznete v části "Mapování skutečných dat 1".

Potvrzení [r][][Set ID][][OK][Data][x]

24 . Nastavení obrazových bodů pro Orbiter (Command 1 : j, Command 2 : s)

Pro nastavení počtu obrazových bodů funkce orbiter.
Tato funkce není dostupná u všech modelů.

Přenos [j][s][][Set ID][][Data][Cr]

Data Min: 1 ~ Max: 3

Informace naleznete v části "Mapování skutečných dat 1".

Potvrzení [s][][Set ID][][OK][Data][x]

25 . Automatická konfigurace

(Command 1 : j, Command 2 : u) (volitelně).

Pro automatické nastavení pozici obrazu a minimalizaci chvění obrazu. Tato funkce funguje pouze v režimu RGB (PC).

Přenos [j][u][][Set ID][][Data][Cr]

Data 1: Nastaveno

Potvrzení [u][][Set ID][][OK][Data][x]

26 . Výběr předvoleb

(Command 1 : m, Command 2 : a)

Pro výběr předvolby hlavního obrazu.

Přenos [m][a][][Set ID][][Data0][][Data1][][Data2][Cr]

Data0 Min: 0 ~ Max: 63 (0~C7, 200 Pr je zapnuto)
Informace naleznete v části "Mapování skutečných dat 1".

Data1 Don't care

Data2 0 : Main
 1 : Sub

Potvrzení [a][][Set ID][][OK][Data0][x]

* Mapování skutečných dat 1

0 : Krok 0
⋮
A: Krok 10
⋮ (Nastaví ID 10)
F: Krok 15
⋮ (Nastaví ID 15)
10: Krok 16
⋮ (Nastaví ID 16)
64: Krok 100
⋮
6E: Krok 110
⋮
73: Krok 115
74: Krok 116
⋮
C7: Krok 199

FE: Krok 254
FF: Krok 255

* Mapování skutečných dat 2

0 : -40
1 : -39
2 : -38
⋮
28 : 0
⋮
4E : +38
4F : +39
50 : +40

27. Propojovací kabel IR

(Command 1 : m, Command 2 : c)

K propojení IR ovladače s kódem.

Přenos [m][c][][Set ID][][Data][Cr]

Data Propojovací kabel IR - Viz bod 9.

Potvrzení [c][][Set ID][][OK][Data][x]

28. Volba vstupu (Hlavní obraz Vstup)

(Command 1 : x, Command 2 : b)

Výběr vstupního signálu monitoru..

Přenos [x][b][][Set ID][][Data][Cr]

Data Struktura

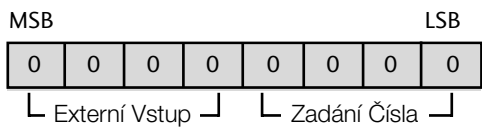

Externí Vstup				Data
0	0	0	1	Analogový
0	0	1	0	AV
0	0	1	1	S-Video
0	1	0	0	Komponentní video
0	1	0	1	RGB-DTV
0	1	1	0	RGB-PC
1	0	0	1	HDMI (dle volby)

Číslo vstupu				Data
0	0	0	0	Input1
0	0	0	1	Input2
0	0	1	0	Input3
0	0	1	1	Input4

Potvrzení [b][][Set ID][][OK][Data][x]

29. Volba vstupu (PIP)

(Command 1 : x, Command 2 : y)

Nastavit zdrojové zařízení pro vložený obraz v režimu PIP.

Přenos [x][y][][Set ID][][Data][Cr]

Data Struktura

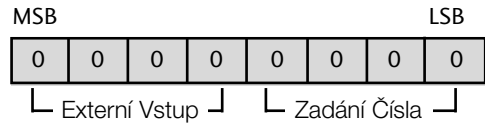

Externí Vstup				Data
0	0	0	1	Analogový
0	0	1	0	AV
0	0	1	1	S-Video
0	1	0	0	Komponentní video
0	1	0	1	RGB-DTV
0	1	1	0	RGB-PC
1	0	0	1	HDMI (dle volby)

Číslo vstupu				Data
0	0	0	0	Input1
0	0	0	1	Input2
0	0	1	0	Input3
0	0	1	1	Input4

Potvrzení [y][][Set ID][][OK][Data][x]

DODATKY

Kód IR

1. Způsob připojení

- Do portu Remote port na monitoru připojte kabel dálkového ovladače.

2. IR kód dálkového ovladače (formát NEC)

► Výstupní tvar signálu

Jeden puls, modulovaný signálem 37,917 kHz na kmitočtu 455 kHz

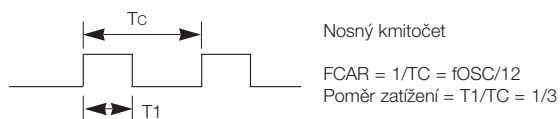

► Konfigurace snímku

- 1 .snímek

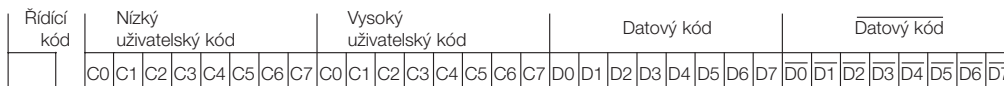

- Opakovací snímek

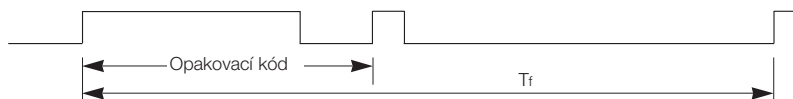

► Řídící kód



► Opakovací kód

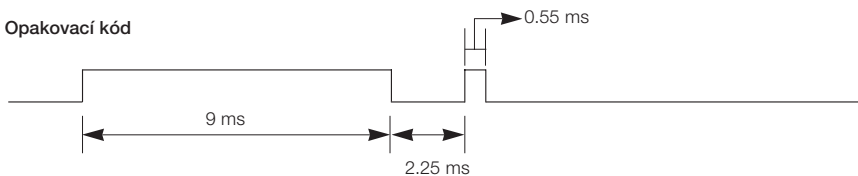

► Popis bitu

- Bit "0"

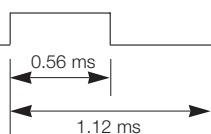

- Bit "1"

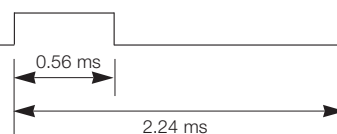

► Interval snímků: Tf

Křivka je odeslána po stisknutí tlačítka.

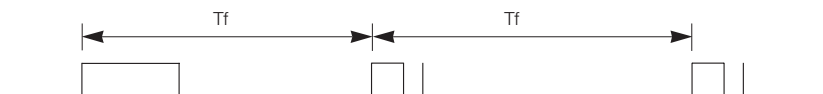

$T_f = 108$ ms na kmitočtu 455 kHz

IR kód dálkového ovladače

Kód (Hexa)	Funkce	Poznámka	Kód (Hexa)	Funkce	Poznámka
0F	TV	Tlačítko R/C	72	RED	Tlačítko R/C
0B	INPUT	Tlačítko R/C	71	GREEN	Tlačítko R/C
08	POWER	Tlačítko R/C (Zapnutí/vypnutí)	63	YELLOW	Tlačítko R/C
C4	POWER Zapnutí	Samostatný IR kód (pouze zapnutí)	61	BLUE	Tlačítko R/C
C5	POWER vypnutí	Samostatný IR kód (pouze vypnutí)	02	VOL +	Tlačítko R/C
60	PIP	Tlačítko R/C	03	VOL -	Tlačítko R/C
0E	SLEEP	Tlačítko R/C	00	PR +	Tlačítko R/C
20	TEXT	Tlačítko R/C	01	PR -	Tlačítko R/C
0A	I/II	Tlačítko R/C	09	MUTE	Tlačítko R/C
43	MENU	Tlačítko R/C	53	LIST	Tlačítko R/C
79	ARC	Tlačítko R/C	10 ~ 19	Číselné tlačítko 0 ~ 9	Tlačítko R/C
5B	EXIT	Tlačítko R/C	1E	FAVOURITE	Tlačítko R/C
07	◀	Tlačítko R/C	1A	Q.VIEW	Tlačítko R/C
06	▶	Tlačítko R/C	64	SIZE	Tlačítko R/C
40	▲	Tlačítko R/C	62	PIP: POSITION,	Tlačítko R/C
41	▼	Tlačítko R/C		Teletext: UPDATE	Tlačítko R/C
44	OK	Tlačítko R/C	70	INDEX	Tlačítko R/C
72	PIP PR-	Tlačítko R/C	26	TIME	Tlačítko R/C
71	PIP PR+	Tlačítko R/C	2A	REVEAL	Tlačítko R/C
63	SWAP	Tlačítko R/C	E0	☀ +	Tlačítko R/C
61	PIP INPUT	Tlačítko R/C	E1	☀ -	Tlačítko R/C