

# LCD-tv | Plasma-tv GEBRUIKSAANWIJZING

## LCD-tv-modellen

26LC2R\*  
27LC2R\*  
32LC2R\*  
32LC25R\*  
26LC3R\*  
32LC3R\*  
32LX2R\*  
32LE2R\*  
37LE2R\*  
42LE2R\*

## Plasma-tv-modellen

42PC1RV\*  
42PC3RV\*  
42PC3RA\*

Lees de bijgevoegde Information Manual (informatiehandleiding) voordat u deze handleiding leest en uw apparaat bedient.

Noteer het modelnummer en het serienummer van het toestel. Zie hiervoor het etiket op het achterpaneel en meld deze informatie aan uw dealer bij elk verzoek om onderhoud.



# ACCESSOIRES

Controleer of de volgende accessoires bij uw tv zijn geleverd. Als er iets ontbreekt, neemt u contact op met de dealer waar u het product hebt gekocht.

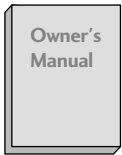

Gebruikershandleiding



batterijen

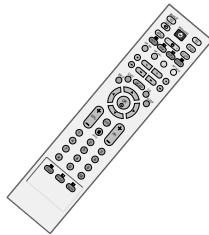

Afstandsbediening

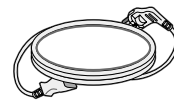

Netsnoer

Voor 42PC1RV\*, 42PC3RV\*, 42PC3RA\*



2 muurhaakjes



2 oogbouten



2 bouten voor steunmontage  
zie pagina 12

Deze functie is niet op alle modellen beschikbaar.

Voor 26LC2R\*, 27LC2R\*, 32LC2R\*, 32LC25R\*, 26LC3R\*, 32LC3R\*, 32LX2R\*, 32LE2R\*, 37LE2R\*, 42LE2R\*



2 tv-beugels  
2 muurhaakjes



Kabelhouder  
Bundel de kabels met behulp van de kabelhouder.

Alleen 32LC2R\*,  
32LC25R\*



4 bouten voor  
steunmontage

26LC2R\*, 27LC2R\*, 32LC2R\*,  
32LC25R\*, 32LE2R\*,  
37LE2R\*, 42LE2R\*



Kabelmanager



2 bouten

26LC3R\*, 32LC3R\*



Kabelmanager

# INHOUD

## ACCESSOIRES ..... 1

### INLEIDING

Bediening/aansluitopties .....	4-9
Toetsfuncties van de afstandsbediening .....	11-12
Batterijen plaatsen .....	12

### INSTALLATIE

Installatie van de steun .....	13-14
Basisaansluiting/De kabelmanager verwijderen .....	15-16
Bevestiging van het product aan de wand om omvallen van het toestel te voorkomen .....	19

### AANSLUITINGEN EN SETUP

Aansluiting antenne .....	20
Videorecorder instellen .....	21-22
Aansluiting externe av-bron .....	23
Dvd aansluiten .....	24-25
STB (SET-TOP BOX) AANSLUITEN .....	26-27
Pc aansluiten .....	28-29
De tv inschakelen .....	30-31

### SPECIALE FUNCTIES

#### PIP (Picture-In-Picture)

PIP bekijken .....	32
Zendersselectie voor subbeeld .....	32
Ingangsselectie voor subbeeld .....	32
Aanpassing van de grootte van het subbeeld (alleen in de PIP-modus) .....	32
Het subbeeld verplaatsen (alleen in de PIP-modus) .....	32

#### Teletekst

In-/uitschakelen .....	33
SIMPLE-tekst .....	33
TOP-tekst .....	34
FASTEXT .....	34
Speciale teletekstfuncties .....	35

## TV-MENU

Schermmenu's selecteren en aanpassen .....	36
--	----

### Tv-stations instellen

Automatisch programma's zoeken .....	37
Handmatig programma's zoeken .....	38
Fijnafstemming .....	39
Naam aan zender toewijzen .....	40
Programma bewerken .....	41
Favoriet programma .....	42
Programmalijst opvragen .....	43

### Opties van het menu Picture (Beeld)

PSM (Picture Status Memory, geheugen beeldstatus) .....	44
Beeld instellen (PSM - gebruikersoptie) .....	45
CSM (Color Status Memory, geheugen kleurstatus) .....	46
Handmatige kleurtemperatuurregeling (CSM - gebruikersoptie) .....	47
<b>XD</b> -functie .....	48
GEAVANCEERD-BIOSCOOP .....	49
GEAVANCEERD-ZWART NIVEAU .....	50
Resetten .....	51

### Opties van het menu Sound (Geluid)

SSM (Sound Status Memory, geheugen audiostatus) .....	52
Geluidsfrequentie-instelling (SSM - gebruikersoptie) .....	53
AVL (Auto Volume Leveler, automatische volumeregeling) .....	54
Balansinstelling .....	55
Luidspreker .....	56
Stereo/Dual-ontvangst .....	57
NICAM-ontvangst .....	58
Geluidswaergaveselectie luidsprekers .....	58

### Opties van het menu Time (Tijd)

Klok instellen .....	59
On/Off Time (Tijd Aan/Uit) .....	60
Auto Sleep (Automatische slaapstand) .....	61
Sleep timer (Slaaptimer) .....	61

### Opties van het menu Special (Extra)

Kinderslot .....	62
ISM Methode (Image Sticking Minimization) .....	63
Lage spanning .....	64
XD Demo .....	65

## TV-MENU

### Opties van het menu Screen (Scherm)

Automatisch Configureren (alleen in de modus RGB [PC]) .....	66
Handmatig configureren .....	67
Beeldformaat instellen .....	68-69
Modus Wide VGA/XGA selecteren .....	69
Initialiseren (de oorspronkelijke fabrieksinstellingen herstellen) .....	70

## BIJLAGE

De afstandsbediening programmeren .....	71
Programmeringscode .....	71-72
Controlelijst bij problemen .....	73-74
Onderhoud .....	75
Specificaties van het product .....	76-77

## BEDIENING

Dit is een voorpaneel van tv-model 42PC1RV\*.

- Dit is een vereenvoudigde weergave van een voorpaneel. Wat u hier ziet, kan enigszins afwijken van hoe uw tv er in werkelijkheid uitziet.

### Bediening op het voorpaneel

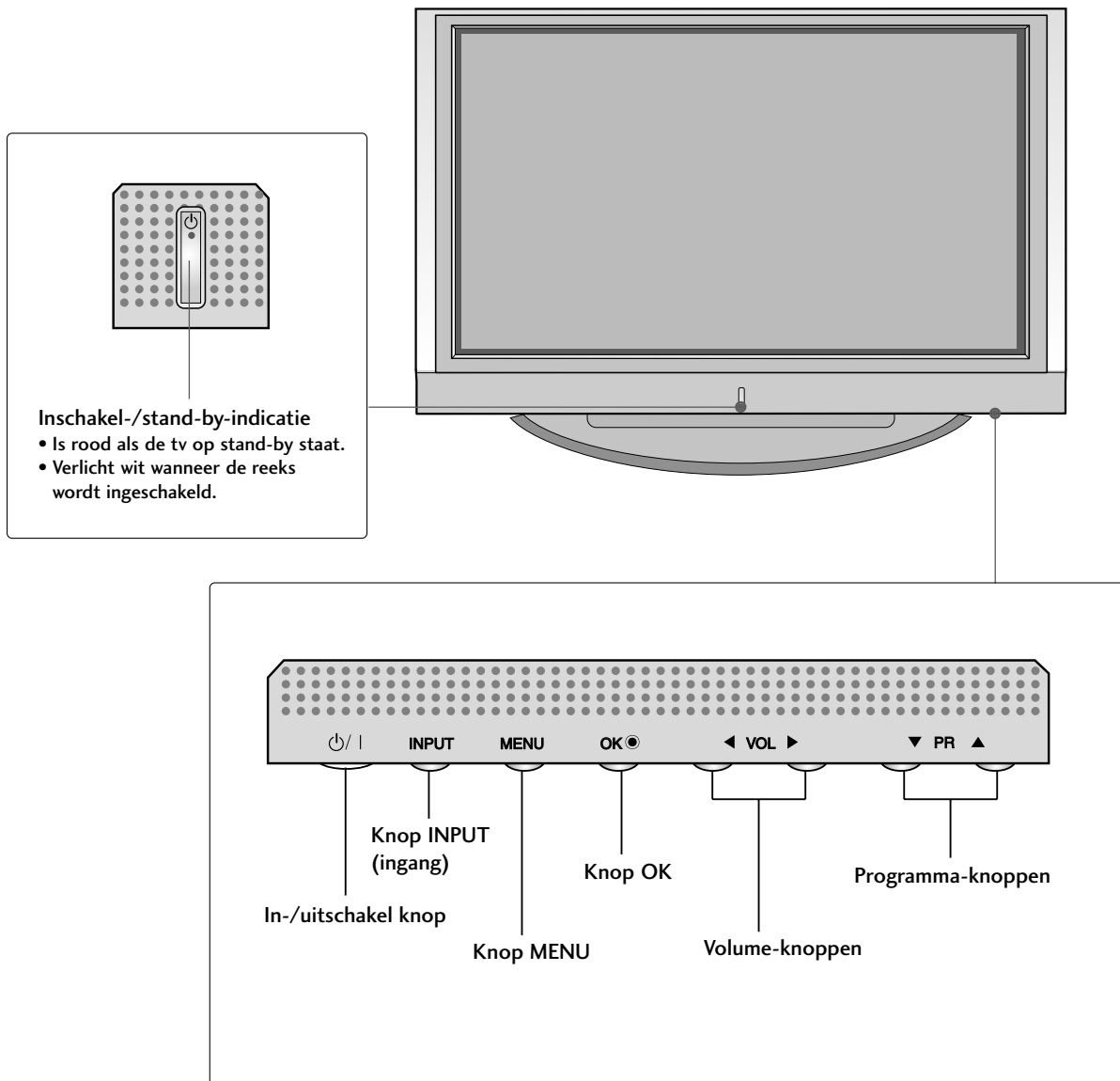

Dit is een voorpaneel van tv-model 42PC3RV\*, 42PC3RA\*.

- Dit is een vereenvoudigde weergave van een voorpaneel. Wat u hier ziet, kan enigszins afwijken van hoe uw tv er in werkelijkheid uitziet.

## Bediening op het voorpaneel

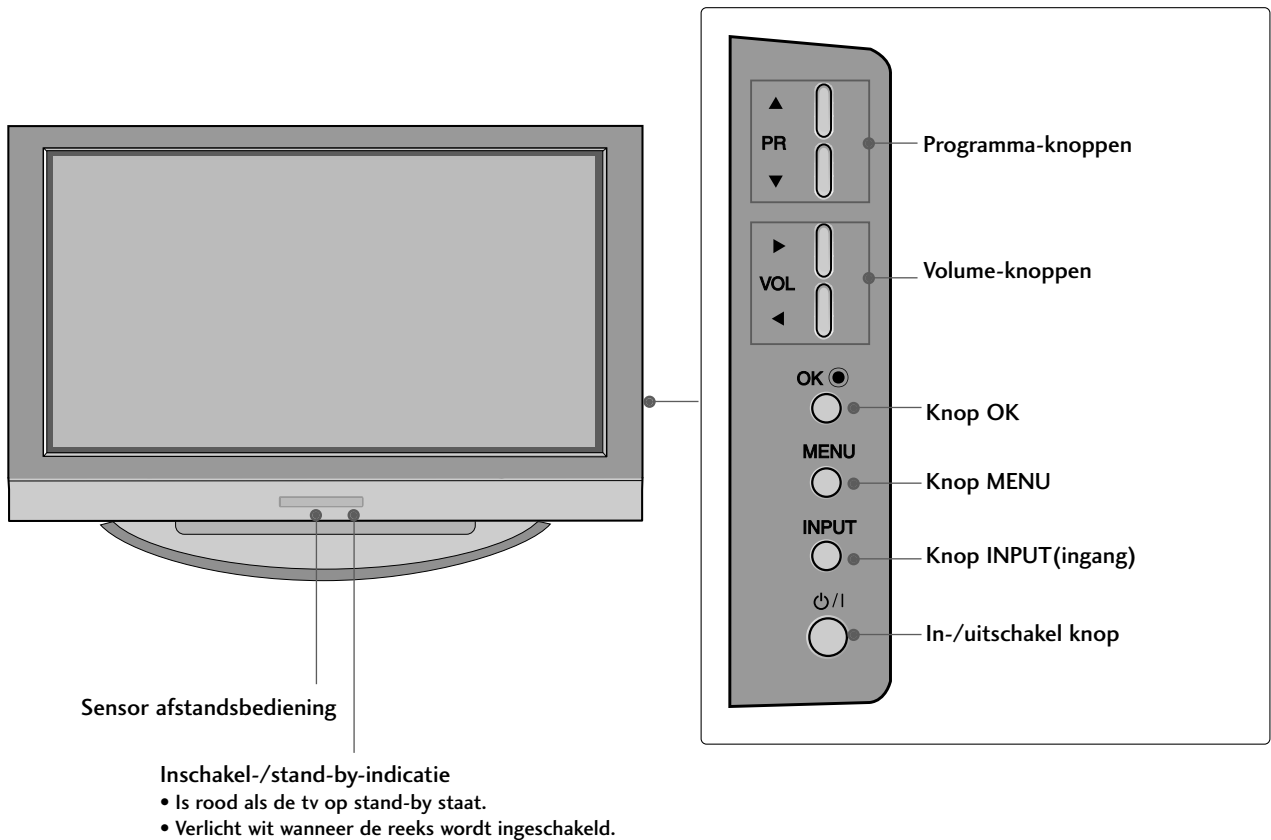

## AANSLUITOPTIE

Dit is een achterpaneel van tv-modellen 42PC1RV\*, 42PC3RV\* en 42PC3RA\*.

### Aansluitpaneel achterzijde

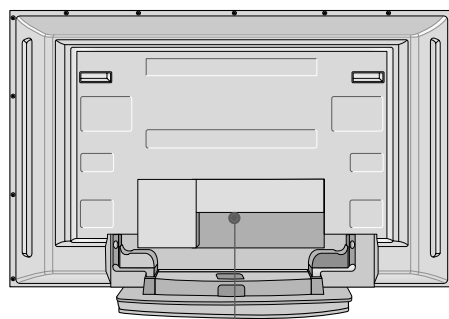

Alleen 42PC1RV\*

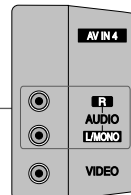

#### AUDIO-ingang

Er zijn aansluitingen waarmee u stereogeluid van een extern apparaat kunt beluisteren.

#### VIDEO-ingang

Hierop sluit u het videosignaal van een extern apparaat aan.

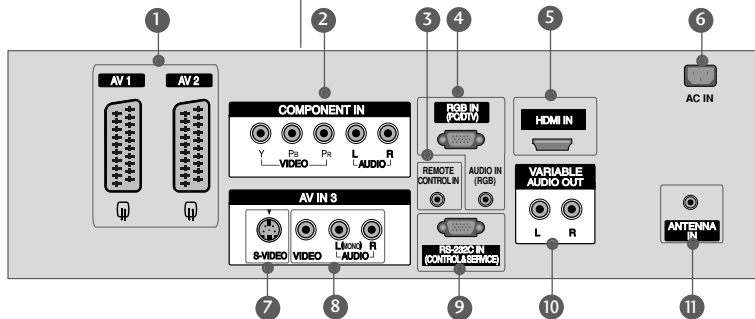

- 1 Euro-scartaansluiting (AV1/AV2)**  
Sluit scartingang of -uitgang van een extern apparaat aan op deze aansluitingen.
- 2 Component-ingang**  
Sluit een componentapparaat voor video/audio aan op deze aansluitingen.
- 3 Aansluiting voor afstandsbediening**  
Sluit hier uw afstandsbediening met draad aan.
- 4 RGB/Audio-ingang**  
Sluit de monitoruitgang van een pc aan op de desbetreffende ingang.
- 5 HDMI-aansluiting**  
Sluit een HDMI-sigitaal op de HDMI-aansluiting aan met een HDMI-kabel.
- 6 Aansluiting voedingskabel**  
Deze tv werkt op netvoeding (wisselstroom). Het voltage wordt aangegeven op de pagina met de specificaties. Probeer nooit de tv aan te sluiten op gelijkstroom.
- 7 S-Video-ingang**  
Sluit S-Video out van een S-VIDEO-apparaat aan.
- 8 Audio/video-ingang**  
Sluit de audio/video-uitgang van een extern apparaat aan op deze aansluitingen.
- 9 RS-232C-ingang (BEDIENING/SERVICE)**  
Verbind de seriële poort van de bedieningsapparaten met de RS-232C-aansluiting.
- 10 Variabele audio-uitgang**  
Sluit een externe versterker aan of breid uw surround sound systeem uit met een subwoofer.
- 11 Antenne-ingang**  
Sluit hier de antenne aan.



# BEDIENING

Dit is een voorpaneel van tv's van de tv-modellen 26LC2R\*, 26LC3R\*, 27LC2R\*, 32LC2R\*, 32LC25R\*, 32LC3R\*, 32LE2R\*, 37LE2R\*, 42LE2R\*.

- Dit is een vereenvoudigde weergave van een voorpaneel. Wat u hier ziet, kan enigszins afwijken van hoe uw tv er in werkelijkheid uitziet.

## Bediening op het voorpaneel

26LC2R\*, 27LC2R\*, 32LC2R\*, 32LC25R\*, 32LE2R\*,  
37LE2R\*, 42LE2R\*

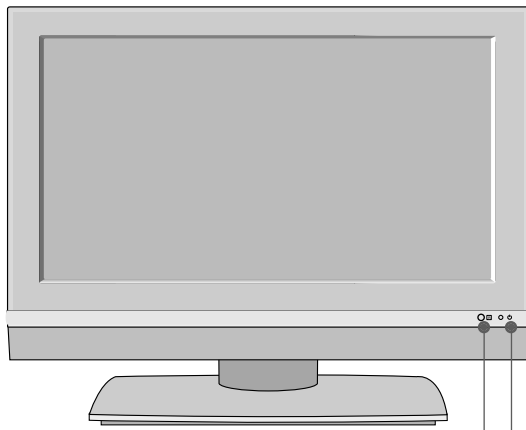

Sensor afstandsbediening

### Inschakel-/stand-by-indicatie

- Is rood als de tv op stand-by staat.
- Verlicht wit wanneer de reeks wordt ingeschakeld.

26LC3R\*, 32LC3R\*

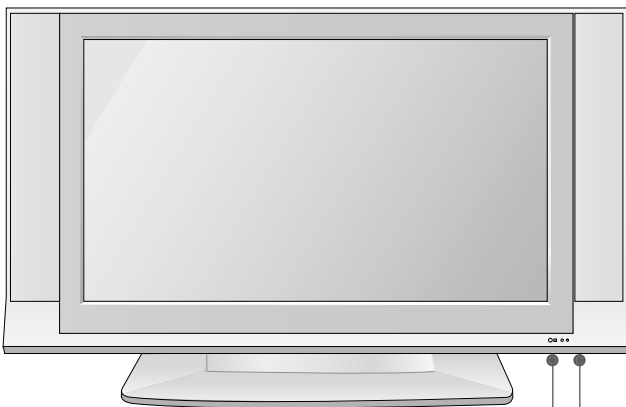

Sensor afstandsbediening

### Inschakel-/stand-by-indicatie

- Is rood als de tv op stand-by staat.
- Verlicht wit wanneer de reeks wordt ingeschakeld.

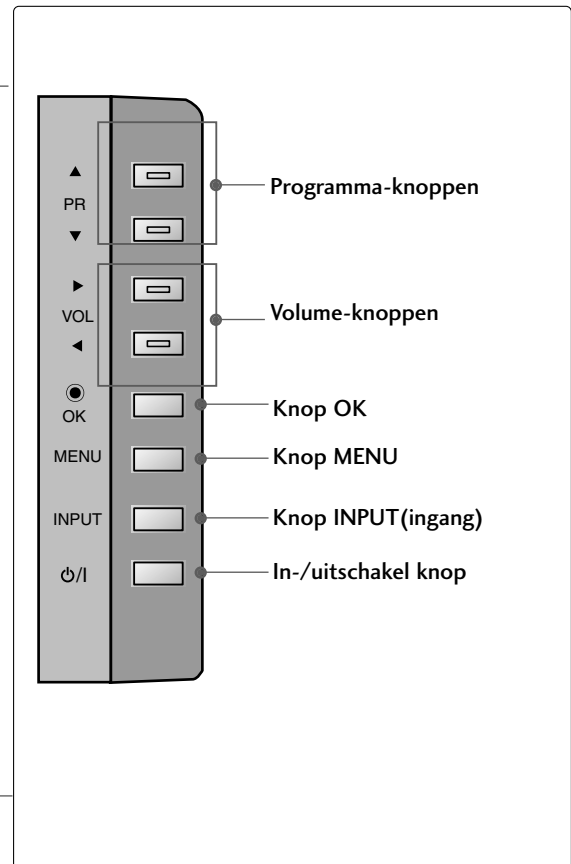

## BEDIENING

Dit is een voorpaneel van tv-model 32LX2R\*.

- Dit is een vereenvoudigde weergave van een voorpaneel. Wat u hier ziet, kan enigszins afwijken van hoe uw tv er in werkelijkheid uitziet.

### Bediening op het voorpaneel

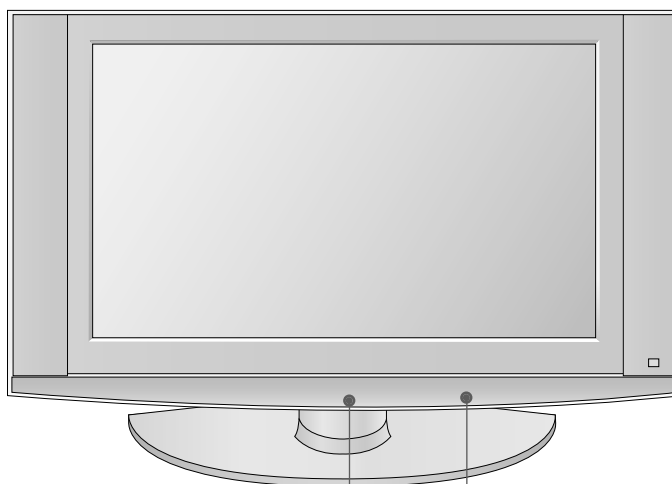

Sensor afstandsbediening

#### Inschakel-/stand-by-indicatie

- Is rood als de tv op stand-by staat.
- Verlicht wit wanneer de reeks wordt ingeschakeld.

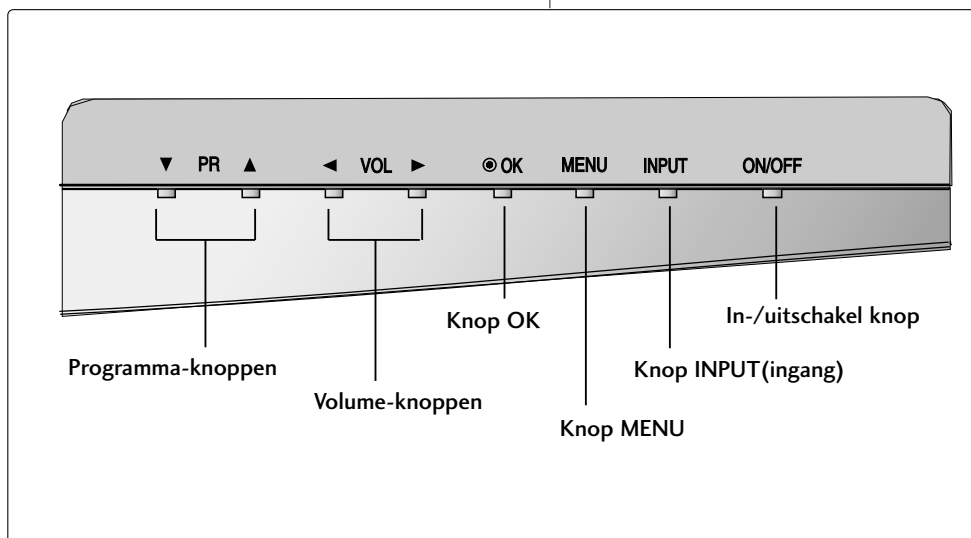

# AANSLUITOPTIE

Dit is een achterpaneel van tv-model 26LC2R\*, 26LC3R\*, 27LC2R\*.

## Aansluitpaneel achterzijde

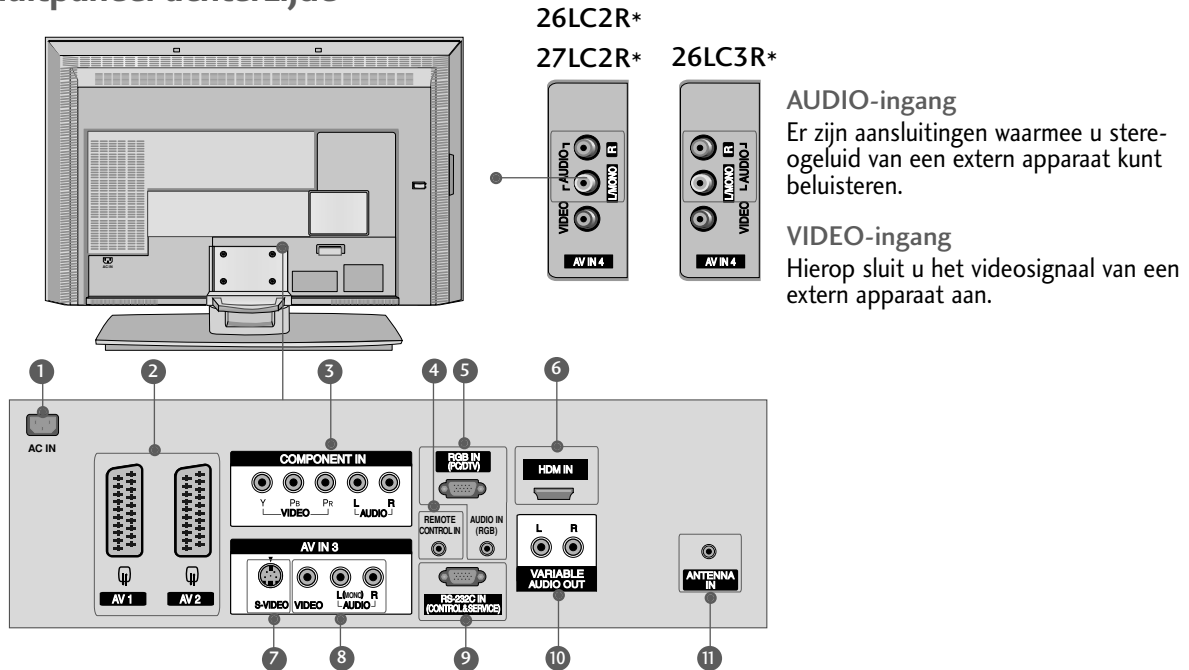

- 1 Aansluiting voedingskabel**  
Deze tv werkt op netvoeding (wisselstroom). Het voltage wordt aangegeven op de pagina met de specificaties. Probeer nooit de tv aan te sluiten op gelijkstroom.
- 2 Euro-scartaansluiting (AV1/AV2)**  
Sluit scartingang of -uitgang van een extern apparaat aan op deze aansluitingen.
- 3 Component-ingang**  
Sluit een componentapparaat voor video/audio aan op deze aansluitingen.
- 4 Aansluiting voor afstandsbediening**  
Sluit hier uw afstandsbediening met draad aan.
- 5 RGB/Audio-ingang**  
Sluit de monitoruitgang van een pc aan op de desbetreffende ingang.
- 6 HDMI-aansluiting**  
Sluit een HDMI-sigitaal op de HDMI-aansluiting aan met een HDMI-kabel.
- 7 S-Video-ingang**  
Sluit S-Video out van een S-VIDEO-apparaat aan.
- 8 Audio/video-ingang**  
Sluit de audio/video-uitgang van een extern apparaat aan op deze aansluitingen.
- 9 RS-232C-ingang (BEDIENING/SERVICE)**  
Verbind de seriële poort van de bedieningsapparaten met de RS-232C-aansluiting.
- 10 Variabele audio-uitgang**  
Sluit een externe versterker aan of breid uw surround sound systeem uit met een subwoofer.
- 11 Antenne-ingang**  
Sluit hier de antenne aan.

## AANSLUITOPTIE

Dit is een achterpaneel van tv-model 32LC2R\*, 32LC25R\*, 32LC3R\*, 32LX2R\*, 32LE2R\*, 37LE2R\*, 42LE2R\*.

### Aansluitpaneel achterzijde

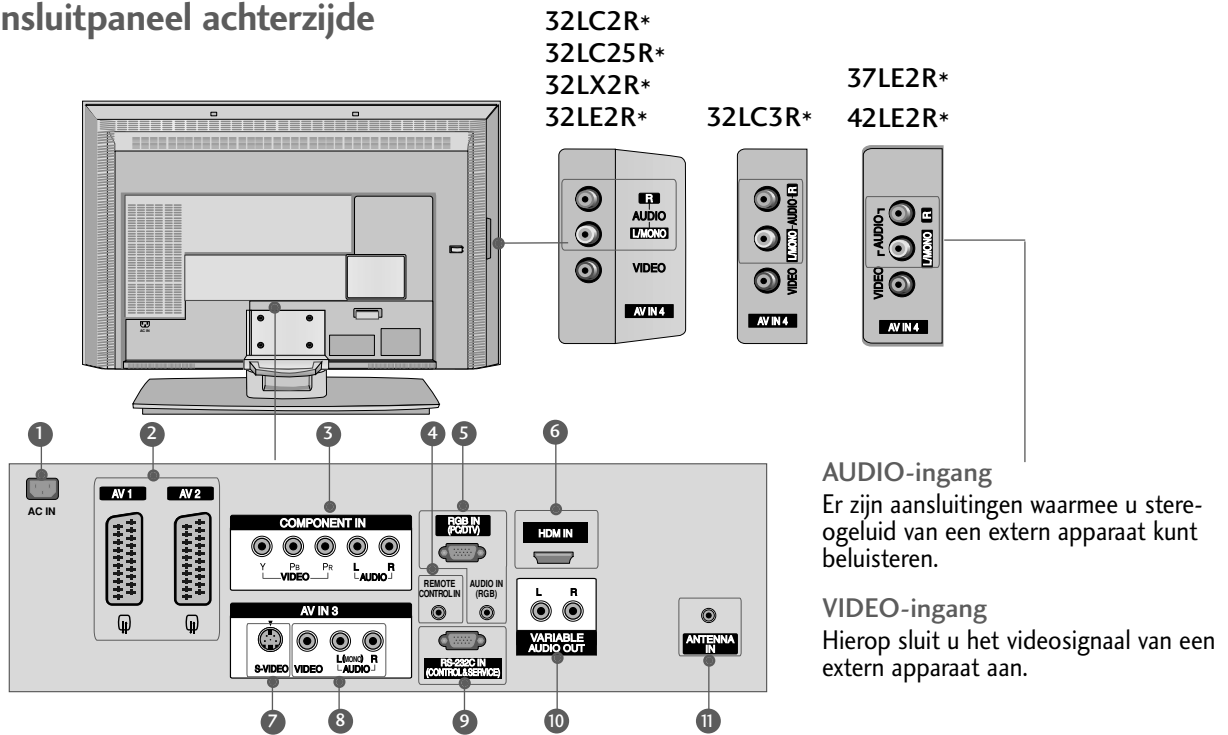

#### AUDIO-ingang

Er zijn aansluitingen waarmee u stereogeluid van een extern apparaat kunt beluisteren.

#### VIDEO-ingang

Hierop sluit u het videosignaal van een extern apparaat aan.

- 1 Aansluiting voedingskabel**  
Deze tv werkt op netvoeding (wisselstroom). Het voltage wordt aangegeven op de pagina met de specificaties. Probeer nooit de tv aan te sluiten op gelijkstroom.
- 2 Euro-scartaansluiting (AV1/AV2)**  
Sluit scartingang of -uitgang van een extern apparaat aan op deze aansluitingen.
- 3 Component-ingang**  
Sluit een componentapparaat voor video/audio aan op deze aansluitingen.
- 4 Aansluiting voor afstandsbediening**  
Sluit hier uw afstandsbediening met draad aan.
- 5 RGB/Audio-ingang**  
Sluit de monitoruitgang van een pc aan op de desbetreffende ingang.
- 6 HDMI-aansluiting**  
Sluit een HDMI-sigitaal op de HDMI-aansluiting aan met een HDMI-kabel.
- 7 S-Video-ingang**  
Sluit S-Video out van een S-VIDEO-apparaat aan.
- 8 Audio/video-ingang**  
Sluit de audio/video-uitgang van een extern apparaat aan op deze aansluitingen.
- 9 RS-232C-ingang (BEDIENING/SERVICE)**  
Verbind de seriële poort van de bedieningsapparaten met de RS-232C-aansluiting.
- 10 Variabele audio-uitgang**  
Sluit een externe versterker aan of breid uw surround sound system uit met een subwoofer.
- 11 Antenne-ingang**  
Sluit hier de antenne aan.

# TOETSFUNCTIES VAN DE AFSTANDSBEDIENING

Richt de afstandsbediening naar de sensor voor de afstandsbediening op de monitor.

**POWER** Hiermee schakelt u het apparaat in vanuit stand-by of uit naar stand-by.

**TV INPUT** Hiermee keert u vanuit elke stand weer terug naar de tv-weergave. Hiermee vergroot of verkleint u het formaat van het hoofdbeeld.

**INPUT (Invoeren)** Als u één keer op deze knop drukt verschijnt de ingangsbron OSD op het scherm, zoals weergegeven. Druk op de knop ▲ / ▼ en vervolgens op de knop OK om de gewenste ingangsbron te selecteren (TV, AV1, AV2, S-Video2, AV3, AV4 (behalve 42PC3RV\*, 42PC3RA\*), Component, RGB, of HDMI).

**ARC** Hiermee selecteert u het gewenste beeldformaat.

**Helderheidsregeling** Hiermee past u de helderheid van het scherm aan. Wanneer u de modusbron wijzigt, worden de standaardinstellingen hersteld.

**GEKLEURDE KNOPPEN** met deze knoppen bedient u teletekst (alleen op **TELETEKST**-modellen) of **Programmalijst**.

**PIP** Hiermee schakelt u naar de stand PIP, DW of uit.

**SIZE** De grootte van het subbeeld instellen.

**POSITION** Het subbeeld in de richting ▲ / ▼ of ◀ / ▶ verplaatsen.

**PIP PR - / +** Een kanaal voor het subbeeld selecteren.

**PIP INPUT** Selecteert de ingangsbron voor het subbeeld in de beeldmodus PIP/Twin.

**Bedieningsknoppen voor videorecorder en dvd-speler** Met deze knoppen kunt u sommige videorecorders of dvd-spelers bedienen wanneer u de modusknop DVD of VCR al hebt geselecteerd.

**EXIT** Hiermee verwijdert u alle schermmenu's en gaat u vanuit elk willekeurig menu terug naar de tv-weergave.

**LIST** De kanaaltabel weergeven.

**MENU** Hiermee selecteert u een menu.

**I/II** Hiermee selecteert u de audio-uitgang.

**SLEEP** Hiermee stelt u de slaaptimer in.

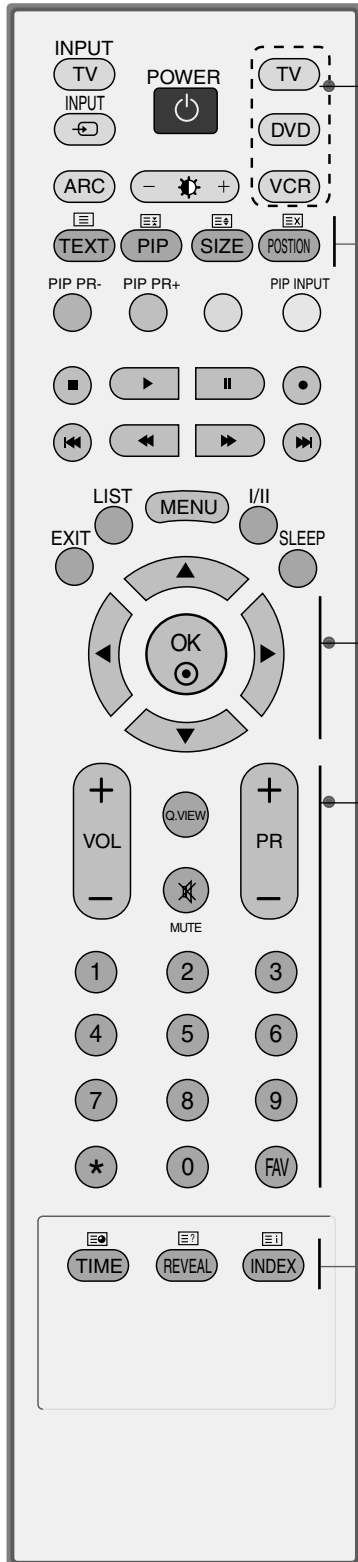

**MODE** Hiermee selecteert u de standen op de afstandsbediening.

**1 TELETEXT BUTTONS** Met deze knoppen bedient u teletekst. Zie voor meer informatie het onderwerp 'Teletekst'.

**1 THUMBSTICK** (omhoog/omlaag /links/rechts) Hiermee kunt u navigeren in de schermmenu's en de systeeminstellingen aan uw voorkeuren aanpassen.

**OK** Hiermee accepteert u de geselecteerde optie of geeft u de huidige modus weer.

**VOLUME UP /DOWN** Hiermee regelt u het volume.

**Q.VIEW** Hiermee gaat u terug naar het programma dat u hiervoor hebt bekeken.

**MUTE** Hiermee schakelt u het geluid in of uit.

**Programme UP/DOWN** Hiermee selecteert u een programma.

**0~9 number button** Hiermee selecteert u een programma. Hiermee selecteert u een genummerde optie in een menu.

**FAV** Hiermee geeft u de geselecteerde, favoriete zender weer.

\* Geen functie

## BATTERIJEN PLAATSEN

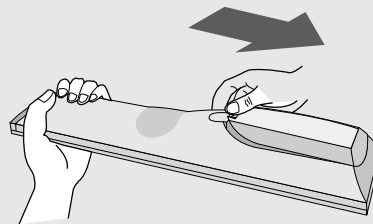

- Open het klepje van het batterijvak aan de achterzijde.
- Plaats twee AA-batterijen van 1,5V. Let daarbij op de polen (+ bij +, - bij -). Gebruik geen oude of gebruikte batterijen en nieuwe batterijen door elkaar.
- Sluit het klepje.

# INSTALLATIE

## INSTALLATIE VAN DE STEUN

- Deze functie is niet op alle modellen beschikbaar.

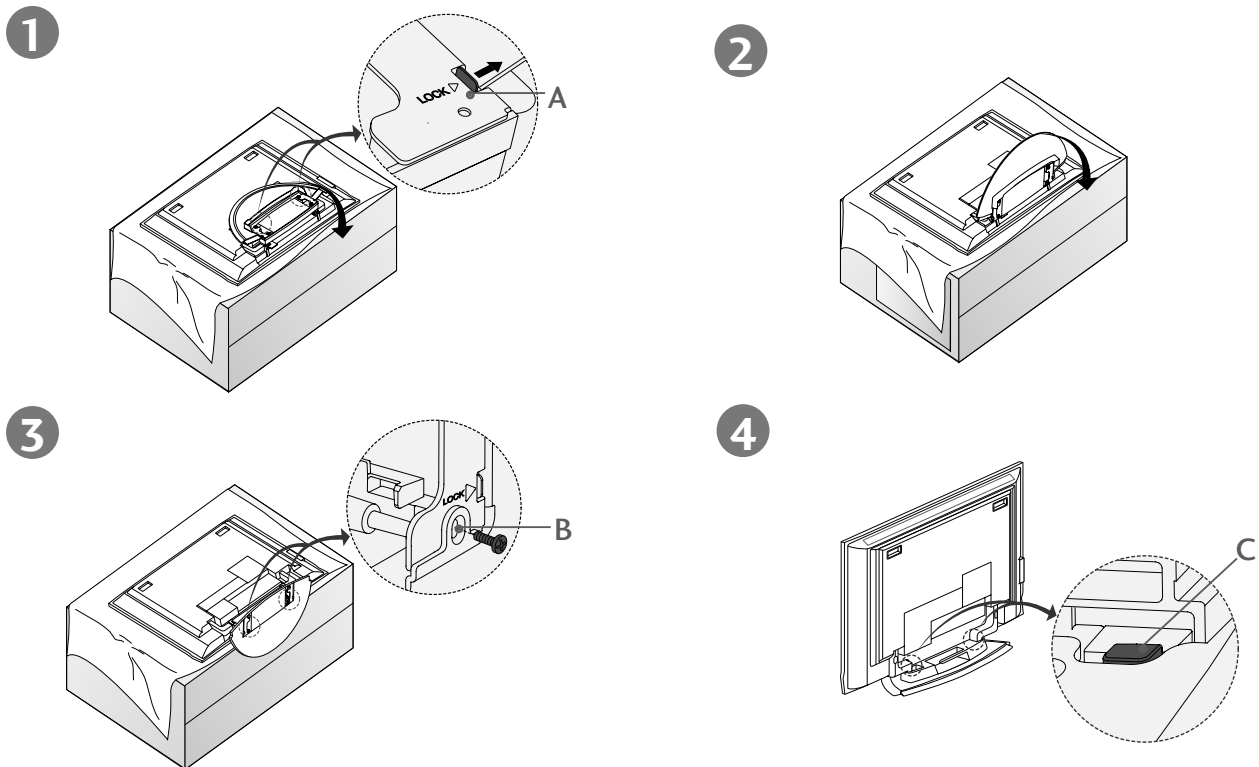

- Plaats het toestel met het scherm omlaag op een kussen of zachte doek, zoals is te zien in Afbeelding 1. Controleer voordat u de steun uitklapt of de twee vergrendelingen (A) onder aan de steun naar buiten zijn gedruwd.
- Trek de steun naar buiten, zoals hierboven is weergegeven in Afbeeldingen 2 en 3. Plaats na het uitklappen van de steun de schroeven in de gaten (B) onder aan de steun en draai de schroeven vast.
- Zorg dat u de vergrendeling (C) niet losmaakt wanneer u kabels aansluit op de tv. Hierdoor kan het toestel vallen, met als gevolg lichamelijk letsel of ernstige schade aan het toestel.

### ! Opmerkingen

De afbeeldingen kunnen enigszins afwijken van hoe uw apparaat er in werkelijkheid uitziet.

#### De steun dichtklappen voor opslag

Verwijder eerst de schroeven in de gaten (B) onder aan de steun. Trek vervolgens aan twee haken (D) in de onderzijde van de steun en vouw de steun in de achterzijde van het toestel.

Duw na het vouwen twee vergrendelingen (A) van de onderzijde van de steun naar buiten.

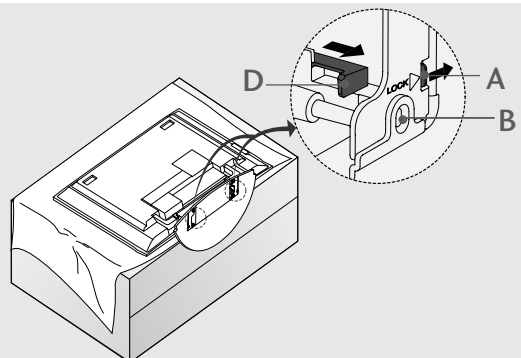

# INSTALLATIE

## INSTALLATIE VAN DE STEUN (Alleen 32LC2R\*, 32LC25R\*)

- 1 Plaats het product voorzichtig met de schermzijde omlaag op een zacht oppervlak dat het product en het scherm beschermt tegen beschadiging.

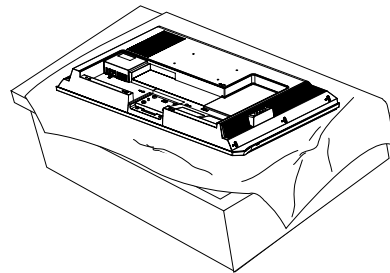

- 2 Plaats de steun op het product zoals is weergegeven.

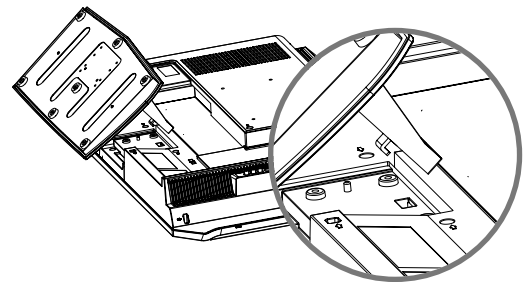

- 3 Monteer de 4 bouten stevig in de daarvoor bestemde gaten aan de achterzijde van het product.

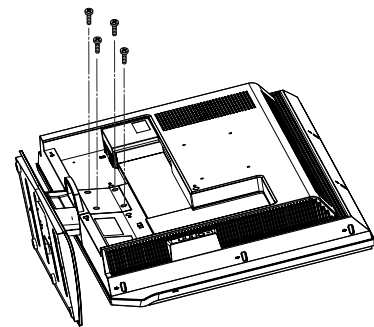



## BASISAANSLUITING (42PC1RV\*, 42PC3RV\*, 42PC3RA\*)

- Bij deze modellen worden, afhankelijk van het type steun, de kabels op twee manieren gebundeld.

### Steun type 1

Bundel de kabels zoals is te zien op de afbeelding.

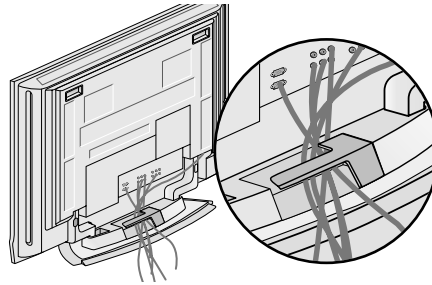

### Steun type 2

- 1 Houd de **kabelmanager** met beide handen vast en trek eraan zoals op de afbeelding is te zien.

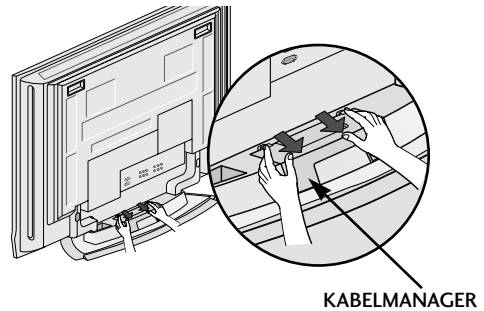

- 2 Sluit de gewenste kabels aan.  
Zie het gedeelte AANSLUITINGEN EN SETUP als u andere apparaten wilt aansluiten.

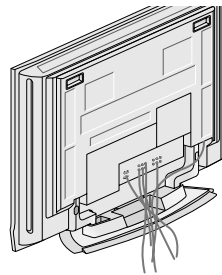

- 3 Bevestig de **kabelmanager** weer zoals op de afbeelding is weergegeven.

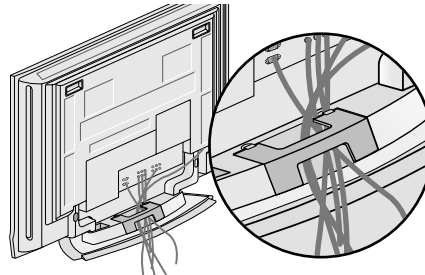

# INSTALLATIE

## BASISAANSLUITING

(alleen 26LC2R\*, 27LC2R\*, 32LC2R\*, 32LC25R\*, 26LC3R\*, 32LC3R\*, 32LE2R\*, 37LE2R\*, 42LE2R\*)

- 1 Sluit de gewenste kabels aan.  
Nadat u de kabels hebt aangesloten, leidt u de kabels door de kabelhouder.

Zie het gedeelte **AANSLUITINGEN EN SETUP** als u andere apparaten wilt aansluiten.

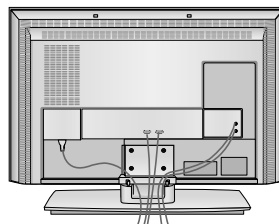

- 2 Bevestig de **kabelmanager** zoals op de afbeelding is weergegeven.

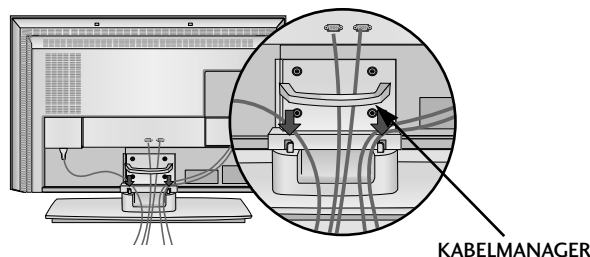

- 3 Bundel de kabels met behulp van de meegeleverde kabelhouder.

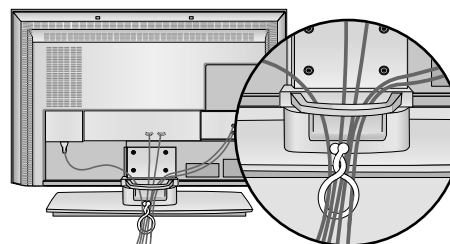

## DE KABELMANAGER VERWIJDEREN

- Houd de **KABELMANAGER** met beide handen vast en trek deze omhoog.
- Houd de **KABELMANAGER** met beide handen vast en trek deze naar beneden. (alleen 32LC3R\*)

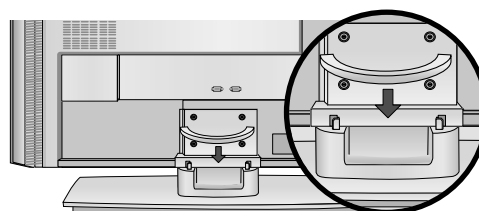
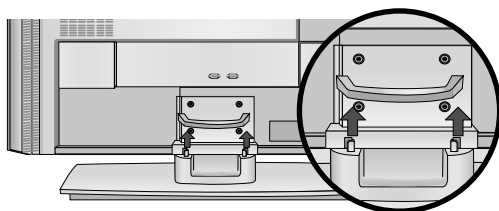

### ! Opmerkingen

- ▶ Het product niet aan de **kabelmanager** vastpakken bij verplaatsen.
  - Als het product valt, kunt u persoonlijk letsel oplopen of kan het product worden beschadigd.

## BASISAANSLUITING (32LX2R\*)

- 1 Houd het achterpaneel met beide handen vast en trek het paneel naar u toe.

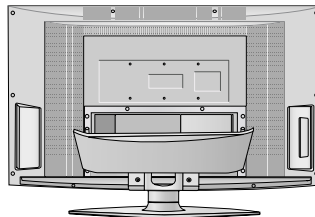

- 2 Sluit de gewenste kabels aan.  
Zie het gedeelte **AANSLUITINGEN EN SETUP** als u andere apparaten wilt aansluiten.

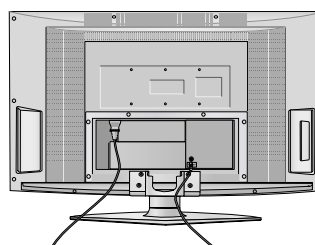

- 3 Bundel de kabels met behulp van de meegeleverde kabelhouder.

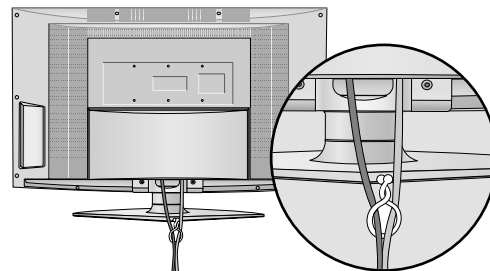

## DRAAISTEUN (32LX2R\*)

De tv kan op de steun eenvoudig 30° naar links of naar rechts worden gedraaid voor de optimale kijkhoek.

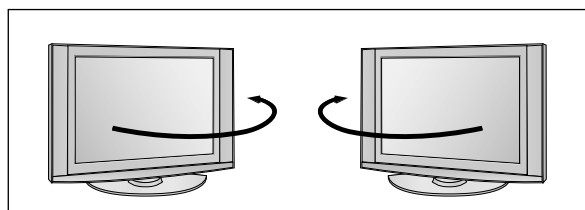

# INSTALLATIE

- De tv kan op verschillende manieren worden geïnstalleerd, bijvoorbeeld tegen een muur of op een bureaublad.
- De tv is ontworpen om horizontaal te worden bevestigd.

## AARDING

Zorg dat u de aardedraad aansluit om mogelijke elektrische schokken te vermijden. Als aarding niet mogelijk is, moet u door een erkend elektricien een aparte kortsluitvoorziening laten installeren. Probeer het apparaat niet te aarden door het te verbinden met telefoondraden, bliksemafleiders of gasleidingen.

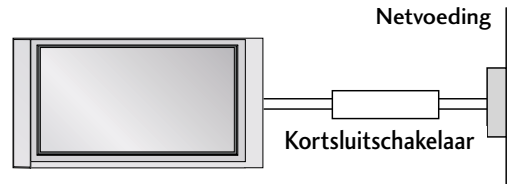

### Installatie van de voet

Zorg voor een goede ventilatie door aan beide zijden en ten opzichte van de muur een afstand van ongeveer 10 cm aan te houden.

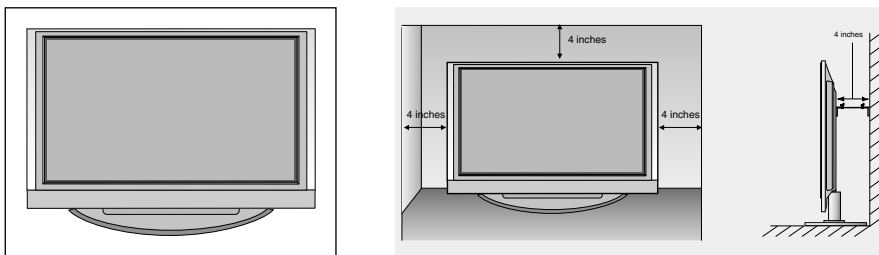

### Wandmontage: horizontale installatie

Zorg voor een goede ventilatie door aan beide zijden en ten opzichte van de muur een afstand van ongeveer 10 cm aan te houden. Neem voor uitgebreidere instructies contact op met uw dealer. Zie de installatiehandleiding van de optionele kantelbare wandmontagebeugel.

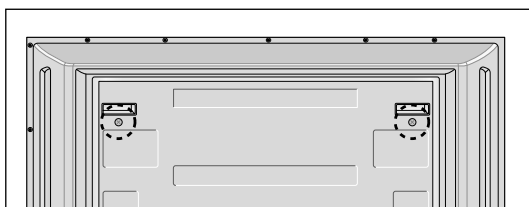
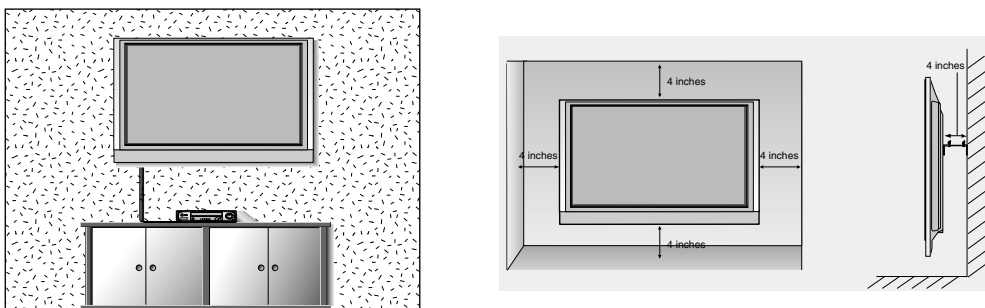

<Alleen 42PC1RV\*, 42PC3RV\*, 42PC3RA\*>  
Verwijder twee schroeven aan de achterzijde van het toestel voordat u de wandmontagebeugel monteert.

# BEVESTIGING VAN HET PRODUCT AAN DE MUUR OM OMVALLEN VAN HET PRODUCT TE VOORKOMEN

- Bevestig het product dicht tegen de muur aan, zodat het product niet omvalt als het naar achteren wordt geduwd.
- De instructies hieronder laten zien hoe het product op een veilige manier kan worden geplaatst. Het product wordt hierbij aan de muur bevestigd, zodat het niet voorovervalt als het product naar voren wordt getrokken. Hierdoor wordt voorkomen dat het product omvalt, waardoor mensen gewond kunnen raken. Ook wordt hiermee voorkomen dat het product beschadigd raakt door de val. Zorg ervoor dat kinderen niet op het product klimmen of aan het product gaan hangen.

## Plasma-tv-modellen

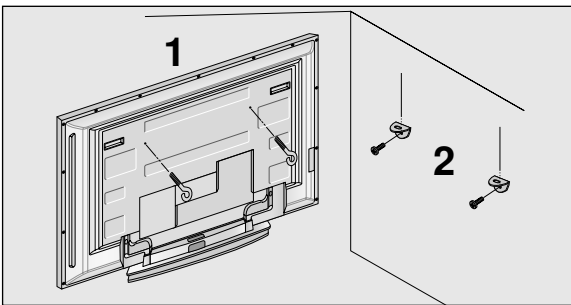

## LCD-tv-modellen

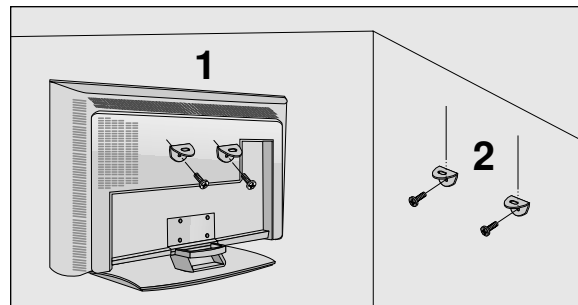

- 1 Gebruik de oogbouten of tv-haakjes/bouten om het product aan de muur te bevestigen (zoals in de afbeelding wordt getoond). (Als de bouten zich bij uw product in de oogboutpositie bevinden, moet u voor het plaatsen van de oogbouten de bouten losdraaien.)  
\* Plaats de oogbouten of tv-haakjes/bouten en draai ze stevig vast in de bovenste gaten.
- 2 Bevestig de muurhaakjes met de bouten in de muur. (Deze bouten worden niet bij het product geleverd en zijn los verkrijgbaar.) Pas de hoogte aan van het haakje dat in de muur wordt bevestigd.

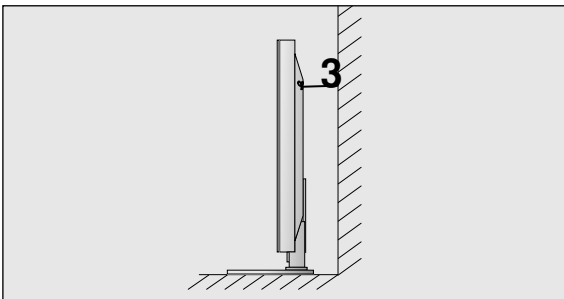

- 3 Gebruik een stevig touw om het product met de muur te verbinden. (Het touw wordt niet bij het product geleverd en is los verkrijgbaar.) De veiligste manier is ervoor te zorgen dat het touw horizontaal tussen de muur en het product loopt.

## ! Opmerkingen

- ▶ Maak eerst de touwen los voordat u het product verplaatst.
- ▶ Plaats het product op een houder of op een kast die groot en stevig genoeg is om het formaat en het gewicht van het product te kunnen dragen.
- ▶ Voor een veilig gebruik van het product dient u ervoor te zorgen dat de haakjes aan de muur op dezelfde hoogte zijn gemonteerd als de haakjes/beugel op het product.

# AANSLUITINGEN EN SETUP

- Breng om beschadiging van uw apparatuur te voorkomen geen netsnoeren aan voordat u alle apparatuur hebt aangesloten.

## AANSLUITING ANTENNE

- Richt de antenne voor een optimale beeldkwaliteit.
- Antennekabel en converter worden niet meegeleverd.

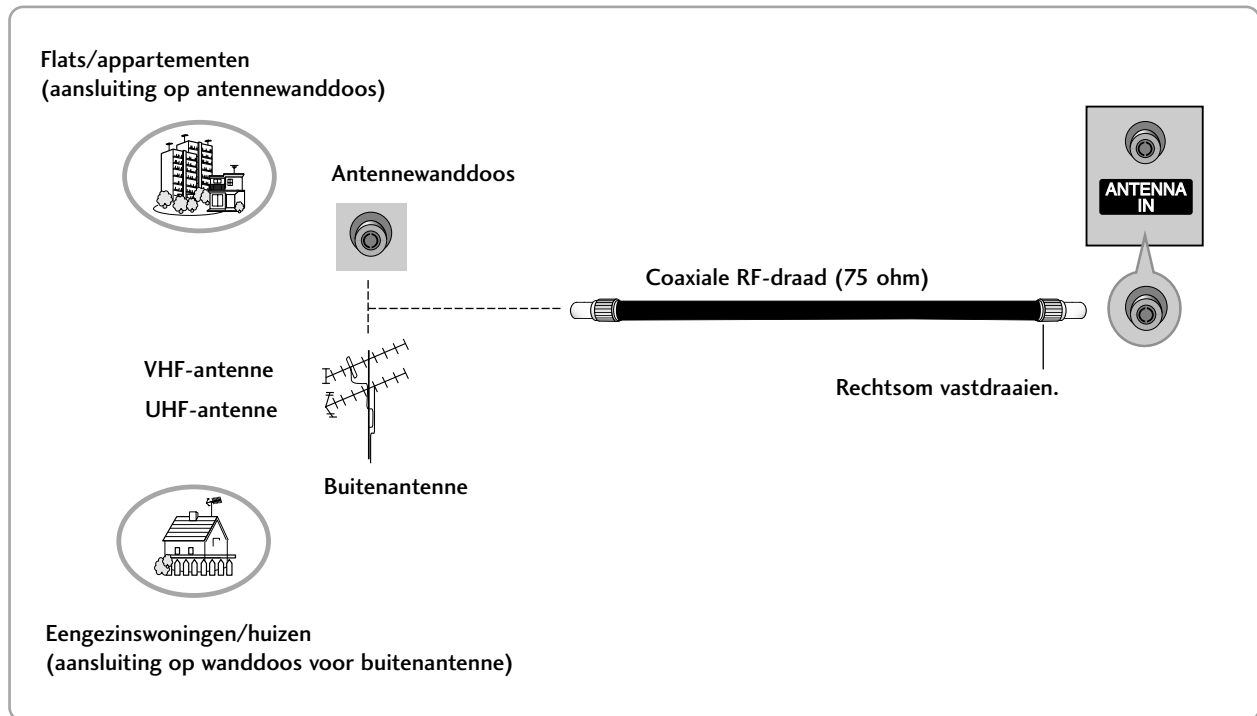

- Als het signaal zwak is, kunt u op de hiernaast aangegeven manier een signaalversterker voor de antenne aansluiten om de beeldkwaliteit te verbeteren.
- Als het signaal naar twee tv's moet worden gesplitst, kunt u hiervoor een antennesplitter gebruiken.

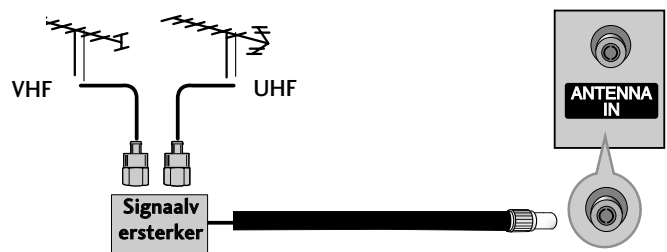

# VIDEORECORDER INSTELLEN

- U kunt beeldruis (interferentie) voorkomen door voor voldoende afstand tussen de videorecorder en de tv te zorgen.
- Als in het 4:3-beeldformaat het beeld van een videorecorder wordt stilgezet, kan het bevroren beeld aan de zijkanten van het scherm zichtbaar blijven.

## Aansluiting met een antennekabel

- 1 Verbind de **ANT OUT**-aansluiting van de videorecorder met de **ANTENNA IN**-aansluiting van de tv.
- 2 Sluit de antennekabel aan op de **ANT IN**-aansluiting van de videorecorder.
- 3 Druk op de knop **PLAY** (afspelen) van de videorecorder en stem de tv op de videorecorder af om de opname te bekijken.

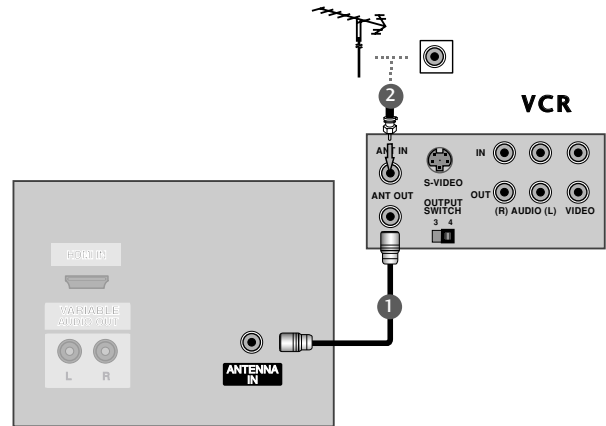

## Aansluiting met een RCA-kabel

- 1 Verbind de **AUDIO/VIDEO**-aansluitingen van de tv en de videorecorder. Zorg ervoor dat de kleuren van de aansluitingen overeenkomen. (video = geel, audio links = wit en audio rechts = rood)
- 2 Plaats een videoband in de videorecorder en druk op **PLAY** (afspelen) op de videorecorder. (raadpleeg de handleiding van de videorecorder).
- 3 Selecteer de **AV3**-ingang met de knop **INPUT** (ingang) op de afstandsbediening.
  - Selecteer de **AV4**-ingang als de videorecorder is aangesloten op de **AV IN 4**-ingang aan de voorzijde van de tv. (behalve 42PC3RV\*, 42PC3RA\*)

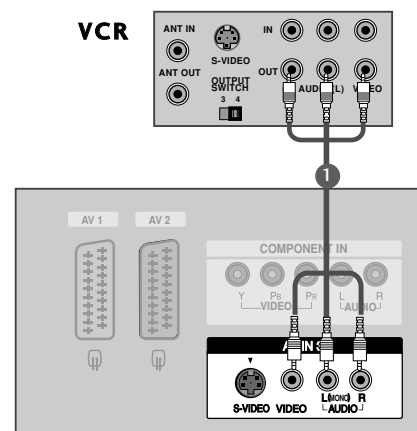

### ! Opmerkingen

- ▶ Als u een monovideorecorder hebt, sluit u de audiokabel van de recorder aan op de **AUDIO L/MONO**-aansluiting van de tv.

# AANSLUITINGEN EN SETUP

## VIDEORECORDER INSTELLEN

### Aansluiting met een scartkabel

- 1 Verbind de scartaansluiting van de videorecorder met de **AV1**-scartaansluiting van de tv. Gebruik een afgeschermd scartkabel.
- 2 Plaats een videoband in de videorecorder en druk op **PLAY** (afspelen) op de videorecorder (raadpleeg de handleiding van de videorecorder).
- 3 Selecteer de **AV1**-ingang met de knop **INPUT** op de afstandsbediening.  
- Selecteer de **AV2**-ingang als u het apparaat op de **AV2**-scartaansluiting hebt aangesloten.

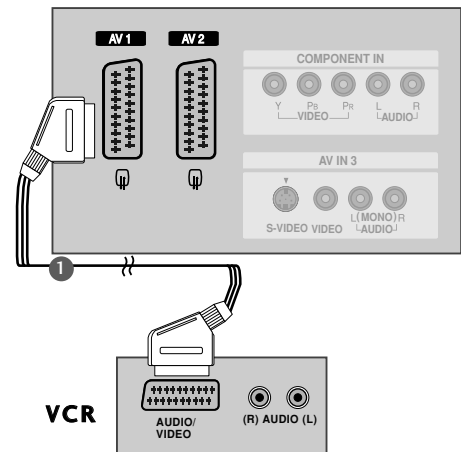

#### ! Opmerkingen

- ▶ Als het S-VIDEO-sigitaal (Y/C) wordt ontvangen via de Euro-scartaansluiting 2 (AV2), moet u de modus S-Video2 instellen.
- ▶ Als u een Euro-scartkabel wilt gebruiken, moet u een afgeschermd Euro-scartkabel gebruiken.

### Aansluiting met een S-Video-kabel

- 1 Verbind de S-VIDEO-uitgang van de videorecorder met de **S-VIDEO**-ingang van de tv. De beeldkwaliteit is nu beter dan wanneer u een normale composietingang (kabel met tulpstekkers) aansluit.
- 2 Verbind de audio-uitgangen van de videorecorder met de **AUDIO**-ingangen van de tv.
- 3 Plaats een videoband in de videorecorder en druk op **PLAY** (Afspelen) op de videorecorder (raadpleeg de handleiding van de videorecorder).
- 4 Selecteer de **AV3**-ingang met de knop **INPUT** op de afstandsbediening.

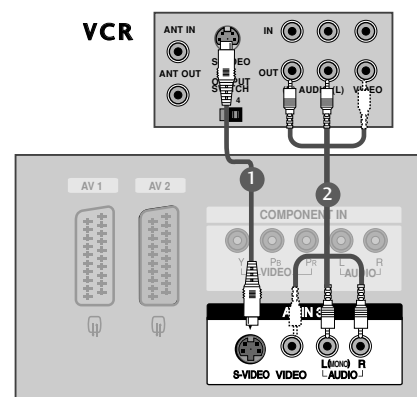

#### ! Opmerkingen

- ▶ Als de S-VIDEO en VIDEO-aansluitingen allebei met de S-VHS-Videorecorder zijn verbonden, kan er alleen via de S-VIDEO-ingang ontvangst plaatsvinden.



# AANSLUITING EXTERNE AV-BRON

- 1 Verbind de **AUDIO/VIDEO**-aansluitingen van de tv en de videorecorder. Zorg ervoor dat de kleuren van de aansluitingen overeenkomen. (video = geel, audio links = wit en audio rechts = rood)
- 2 Selecteer de AV4 -ingang met de knop INPUT (ingang) op de afstandsbediening (behalve 42PC3RV\*, 42PC3RA\*).
  - Selecteer de **AV3**-ingang als de videorecorder is aangesloten op de **AV IN3**-ingang aan de voorzijde van de tv.
- 3 Bedien het externe apparaat.  
Zie de handleiding van het externe apparaat.

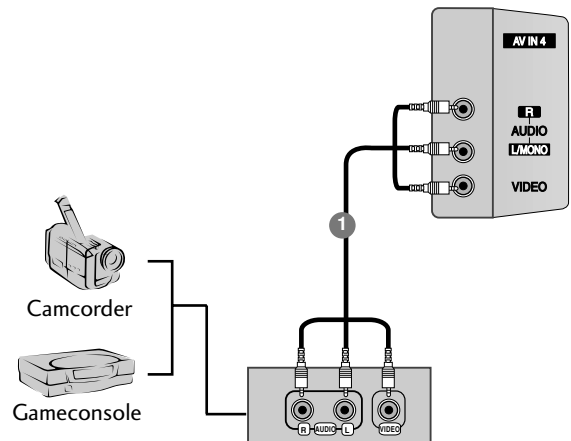

# AANSLUITINGEN EN SETUP

## DVD AANSLUITEN

### Aansluiting met een componentkabel

- 1 Verbind de video-uitgangen (Y, Pb, Pr) van de dvd-speler met de **COMPONENT IN VIDEO** (Y, Pb, Pr) van de tv.
- 2 Verbind de audio-uitgangen van de dvd-speler met de **COMPONENT IN AUDIO**-ingangen van de tv.
- 3 Schakel de dvd-speler in en plaats een dvd.
- 4 Selecteer de **Component** -ingang met de knop **INPUT** op de afstandsbediening.
- 5 Zie de handleiding van de dvd-speler voor bedieningsinstructies.

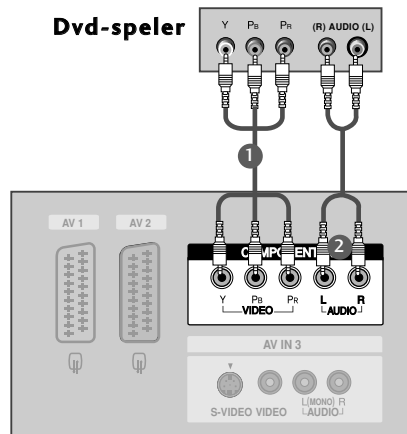

#### ! Opmerkingen

- **Componentingangen**  
U kunt de beeldkwaliteit verbeteren door een dvd-speler op de hieronder aangegeven manier op de componentingangen aan te sluiten.

Componentingangen op de tv	Y	Pb	Pr
Video-uitgangen op de dvd-speler	Y	Pb	Pr
	Y	B-Y	R-Y
	Y	Cb	Cr
	Y	Pb	Pr

### Aansluiting met een scartkabel

- 1 Verbind de scartaansluiting van de dvd-speler met de **AV1**-scartaansluiting van de tv.
- 2 Schakel de dvd-speler in en plaats een dvd.
- 3 Selecteer de **AV1** -ingang met de knop **INPUT** op de afstandsbediening.
  - Selecteer de **AV2**-ingang als de speler op de **AV2** -scartaansluiting is aangesloten.

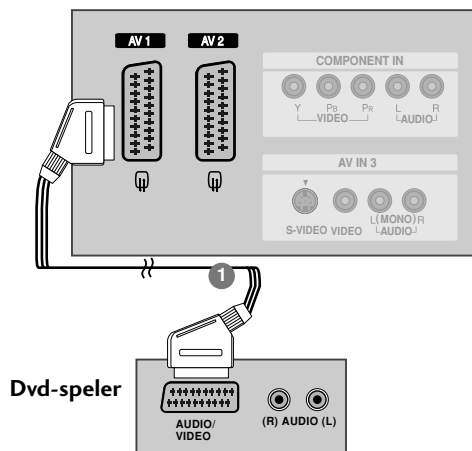

#### ! Opmerkingen

- Gebruik de afgeschermdde scartkabel.

## Aansluiting met een S-Video-kabel

- 1 Verbind de S-VIDEO-uitgang van de dvd-speler met de S-VIDEO-ingang van de tv.
- 2 Verbind de audio-uitgangen van de dvd-speler met de AUDIO-ingangen van de tv.
- 3 Schakel de dvd-speler in en plaats een dvd.
- 4 Selecteer de AV3 -ingang met de knop INPUT op de afstandsbediening.
- 5 Zie de handleiding van de dvd-speler voor bedieningsinstructies.

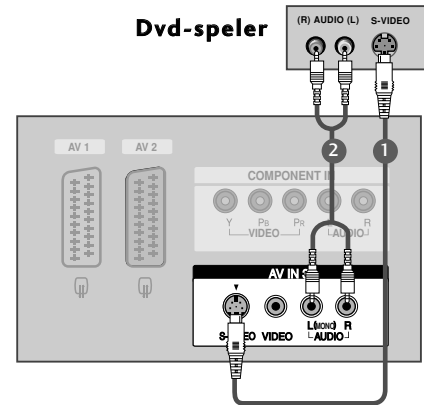

## Aansluiting met een HDMI-kabel

- 1 Verbind de HDMI-uitgang van de dvd met de HDMI IN-aansluiting op de tv.
- 2 Selecteer de HDMI-ingang met de knop INPUT op de afstandsbediening.
- 3 Zie de handleiding van de dvd-speler voor bedieningsinstructies.

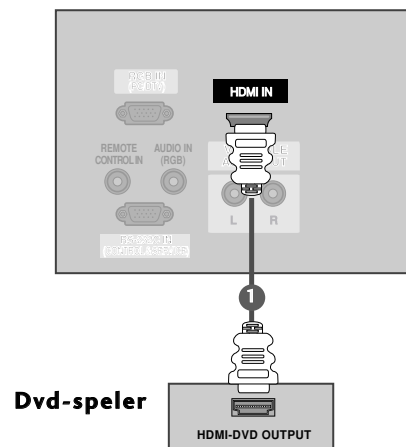

### ! Opmerkingen

- ▶ De tv kan het video- en audiosignaal gelijktijdig ontvangen als u een HDMI-kabel gebruikt.
- ▶ Als de dvd-speler de functie Auto HDMI ondersteunt, wordt de uitgangsfrequentie van de dvd-speler automatisch ingesteld op 1280x720.
- ▶ Als de dvd-speler geen Auto HDMI ondersteunt, moet u zelf de juiste uitgangsfrequentie instellen. Stel de uitgangsfrequentie van de dvd-speler in op 1280x720 voor de beste beeldkwaliteit.

# AANSLUITINGEN EN SETUP

## STB (SET-TOP BOX) AANSLUITEN

### Aansluiting met een componentkabel

- 1 Verbind de video-uitgangen (Y, PB, PR) van de dvd-speler met de **COMPONENT IN VIDEO** (Y, PB, PR) van de tv.
- 2 Verbind de audio-uitgangen van de dvd-speler met de **COMPONENT IN AUDIO**-ingangen van de tv.
- 3 Schakel de digitale set-top box in. (Raadpleeg de gebruikershandleiding van de digitale set-top box.)
- 4 Selecteer de **Component**-ingang met de knop **INPUT** op de afstandsbediening.

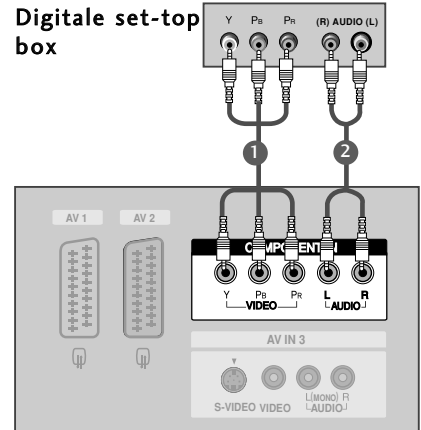

#### ! Opmerkingen

Signaal	Component	RGB-DTV	HDMI
480i/576i	Ja	Nee	Nee
480p/576p/720p/1080i	Ja	Ja	Ja

### Als u voor de verbinding een HDMI-naar-DVI-kabel gebruikt

- 1 Verbind de DVI-uitgang van de digitale set-top box met de **HDMI IN**-aansluiting op de tv.
- 2 Verbind de audio-uitgangen van de set-top box met de **AUDIO IN(RGB)**-aansluiting op de tv.
- 3 Schakel de digitale set-top box in. (Raadpleeg de gebruikershandleiding van de digitale set-top box.)
- 4 Selecteer de **HDMI**-ingang met de knop **INPUT** op de afstandsbediening.

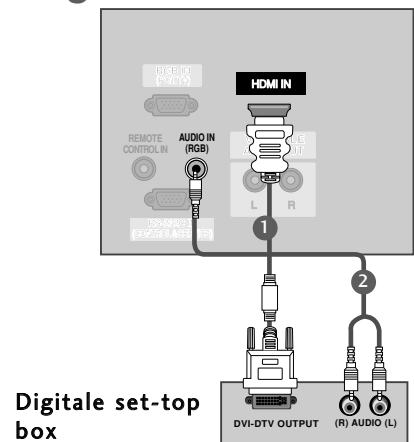

#### ! Opmerkingen

- ▶ Als de digitale set-top box een DVI-uitgang heeft en geen HDMI-uitgang, is een afzonderlijke audioverbinding noodzakelijk.
- ▶ Als de digitale set-top box de functie Auto DVI ondersteunt, wordt de uitgangsfrequentie van de digitale set-top box automatisch ingesteld op 1280x720.
- ▶ Als de digitale set-top box geen Auto DVI ondersteunt, moet u zelf de juiste uitgangsfrequentie instellen. Stel de uitgangsfrequentie van de digitale set-top box in op 1280x720 voor de beste beeldkwaliteit.

## Aansluiting met een 15-pins D-sub-kabel

- 1 Verbind de RGB-uitgang van de digitale set-top box met de **RGB IN (PC/DTV)**-aansluiting op de tv.
- 2 Verbind de audio-uitgangen van de set-top box met de **AUDIO IN (RGB)**-aansluiting op de tv.
- 3 Schakel de digitale set-top box in. (Raadpleeg de gebruikshandleiding van de digitale set-top box.)
- 4 Selecteer de **RGB-DTV** -ingang met de knop **INPUT** op de afstandsbediening.

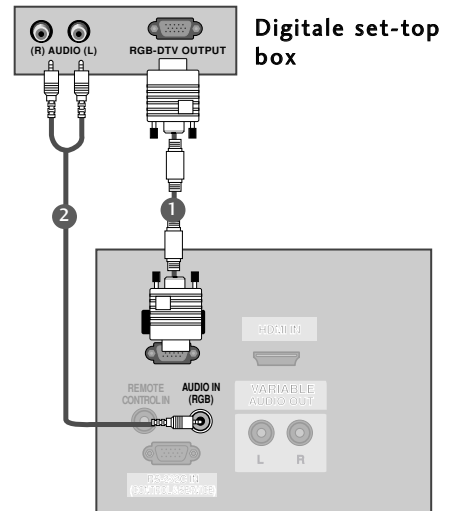

## Aansluiting met een HDMI kabel

- 1 Verbind de HDMI-uitgang van de digitale set-top box met de **HDMI IN**-aansluiting op de tv.
- 2 Selecteer de **HDMI**-ingang met de knop **INPUT** op de afstandsbediening.
- 3 Schakel de digitale set-top box in. (Raadpleeg de gebruikshandleiding van de digitale set-top box.)

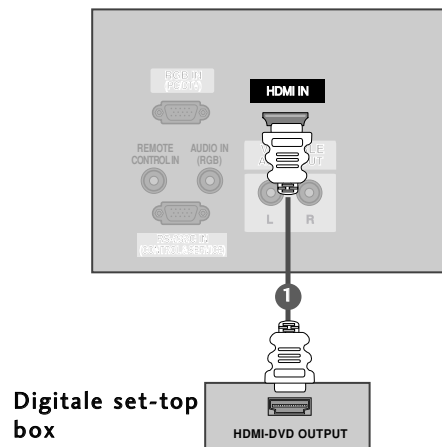

### ! Opmerkingen

- ▶ De tv kan het video- en audiosignaal gelijktijdig ontvangen als u een HDMI-kabel gebruikt.
- ▶ Als de digitale set-top box de functie Auto HDMI ondersteunt, wordt de uitgangsfrequentie van de digitale set-top box automatisch ingesteld op 1280x720.
- ▶ Als de digitale set-top box geen Auto HDMI ondersteunt, moet u zelf de uitgangsfrequentie instellen. Stel de uitgangsfrequentie van de digitale set-top box in op 1280x720 voor de beste beeldkwaliteit.

# AANSLUITINGEN EN SETUP

## PC AANSLUITEN

### Aansluiting met een 15-pins D-sub-kabel

- 1 Sluit de tv met de pc-kabel op de pc aan.
- 2 Verbind de audio-ingang van de pc met de **AUDIO IN(RGB)**-ingang van de tv.
- 3 Schakel de pc in.
- 4 Selecteer de **RGB [PC]**-ingang met de knop **INPUT** op de afstandsbediening.

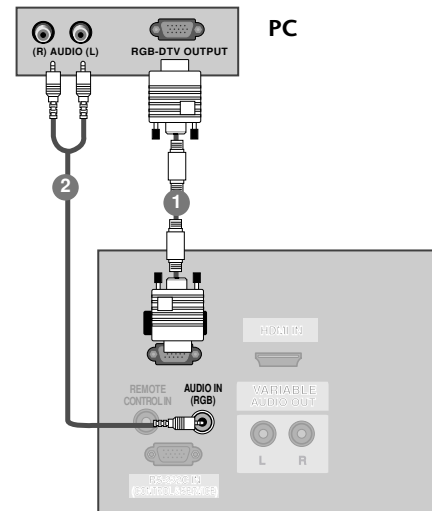

### ! Opmerkingen

- 1 Sluit een pc aan op de tv om te genieten van een helder beeld en geluid.
- 2 Voorkom dat een stilstaand beeld lang op het scherm wordt weergegeven. Het stilstaande beeld kan inbranden op het scherm. Gebruik wanneer mogelijk een screensaver.
- 3 Sluit de pc aan op de RGB INPUT (PC INPUT)-poort van de tv. Kies de juiste uitgangsfrequentie op de pc.
- 4 Er kan ruis zijn overeenkomstig een resolutie, verticaal patroon, contrast of helderheid in pc-modus. Verander dan de pc-modus in een andere resolutie, wijzig de verversingsfrequentie of pas de helderheid en het contrast aan in het menu totdat het beeld goed is. Als de verversingsfrequentie van de grafische kaart van de pc niet kan worden gewijzigd, vervangt u deze grafische kaart of raadpleegt u de fabrikant van de grafische kaart.
- 5 Voor de horizontale en de verticale frequentie wordt een aparte synchronisatie-ingang gebruikt.
- 6 We adviseren 640x480, 60Hz (42PC1RV\*, 42PC3RV\*) /1360x768, 60Hz (26LC2R\*, 27LC2R\*, 32LC2R\*, 32LC25R\*, 26LC3R\*, 32LC3R\*, 32LX2R\*, 32LE2R\*, 37LE2R\*, 42LE2R\*) /1024x768, 60Hz (42PC3RA\*) te gebruiken voor de pc-modus. Hiermee krijgt u de beste beeldkwaliteit.
- 7 Als de resolutie van de pc hoger dan SXGA is, is er geen beeld op de tv.
- 8 Verbind de audio-kabel van de pc met de Audio-ingang van de tv (geluidskabels worden niet meegeleverd bij de tv).
- 9 Wanneer u een te lange RGB-PC-kabel gebruikt, is er mogelijk ruis op het scherm. We adviseren u een kabel korter dan 5 meter te gebruiken. Hierdoor krijgt u de beste beeldkwaliteit.

Ondersteunde beeldschermresolutie (RGB [PC]-modus)  
(26LC2R\*/ 27LC2R\*/ 32LC2R\*/ 32LC25R\*/ 26LC3R\*/  
32LC3R\*/ 32LX2R\*/ 32LE2R\*/ 37LE2R\*/ 42LE2R\*/  
42PC3RA\*)

Resolutie	Horizontale frequentie(kHz)	Verticale frequentie(Hz)
640x350	31,5	70,8
720x400	31,5	70,8
640x480	31,5	59,9
800x600	37,9	60,3
1024x768	48,4	60,0
1280x768	47,8	59,9
1360x768	47,7	59,8
1366x768	47,7	59,8

Ondersteunde beeldschermresolutie (RGB [PC]-modus)  
(42PC1RV\*/ 42PC3RV\*)

Resolutie	Horizontale frequentie(kHz)	Verticale frequentie(Hz)
640x350	31,5	70,8
720x400	31,5	70,8
640x480	31,5	59,9
848x480	31,5	60,0
852x480	31,5	60,0
800x600	37,9	60,3
1024x768	48,4	60,0

# AANSLUITINGEN EN SETUP

## DE TV INSCHAKELEN

Als uw tv wordt ingeschakeld, kunt u de functies ervan gebruiken.

### De tv inschakelen

- 1 Sluit eerst het netsnoer op de juiste wijze aan.  
Hierna schakelt de tv in op stand-by.
  - Druk in de stand-by modus op de knop  $\phi/|$ , INPUT, PR  $\blacktriangle$  /  $\blacktriangledown$  van de tv of druk op de knop **POWER, TV, INPUT, PR +/-** of op **een van de cijfertoetsen** van de afstandsbediening om de tv in te schakelen.

### Volume regelen

- 1 Druk op de knop **VOL +/-** om het volume te regelen.
- 2 U kunt het geluid uitschakelen door op de knop **MUTE** (dempen) te drukken.  
U kunt deze functie weer annuleren door op de knop **MUTE, VOL +/-** of **I/II** te drukken.

### Programma selecteren

- 1 Druk op de knop **PR +/-** of op de cijfertoetsen om een programmanummer te selecteren.

#### ! Opmerkingen

- ▶ Als u op vakantie gaat, kunt u de stekker het beste uit het stopcontact halen.

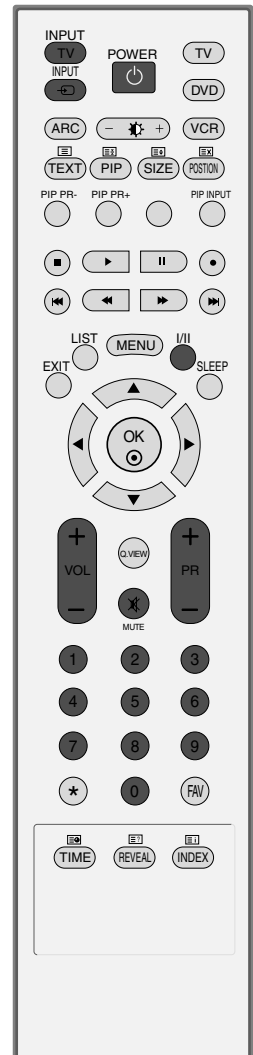



## Taal/land voor schermmenu selecteren

Wanneer het toestel voor de eerste keer wordt aangezet, verschijnt het installatiemenu op het scherm.

- 1 Druk op de knop ▲ / ▼ / ◀ / ▶ en vervolgens op de knop OK om de gewenste taal te selecteren.
- 2 Druk op de knop ▲ / ▼ / ◀ / ▶ en vervolgens op de knop OK om het gewenste land te selecteren.

### \* Als u de instelling voor Taal/Land wilt wijzigen

- 1 Druk op de toets MENU en vervolgens op de toets ▲ / ▼ om het menu **Extra** te selecteren.
- 2 Druk op de ▶-toets en vervolgens de toetsen ▲ / ▼ om **Taal(Language)** te selecteren. De menu's kunnen in de gekozen taal op het scherm worden weergegeven.  
Druk op de ▶-toets en vervolgens de toetsen ▲ / ▼ om **Land** te selecteren..
- 3 Druk op de knop ▶ en vervolgens op de knop ▲ / ▼ om de gewenste taal of het gewenste land te selecteren.
- 4 Druk op de OK-toets.
- 5 Druk op de EXIT-toets om terug te keren naar het normale TV-beeld.

### ! Opmerkingen

- ▶ Als u de **Installatiegids** niet stopt door op de **EXIT** knop te drukken, of time-out van OSD (On Screen Display) scherm, zal het herhaaldelijk worden getoond als de set wordt ingeschakeld.
- ▶ Als u het verkeerde lokale land selecteert, kan de teletekst niet correct op het scherm getoond worden en kunnen er problemen optreden tijdens teletekstgebruik.
- ▶ Arabisch en Hebreeuws zijn toegevoegd aan het **Installatiegids** volgens de **Land** waar Arabisch en Hebreeuws gesproken wordt.

# SPECIALE FUNCTIES

## PIP (Picture-In-Picture)

Met PIP kunt u tegelijkertijd 2 verschillende ingangen (bronnen) op uw tv-scherm weergeven. Met de ene bron wordt een groot beeld en met de andere bron een kleiner inzetbeeld weergegeven.

De PIP-functie is beschikbaar in de modus Component, RGB en HDMI. (In deze modus kan de 480i/576i-resolutie van de modus Component niet worden ingesteld.)

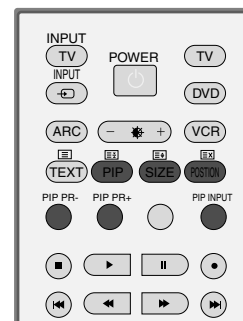

### PIP bekijken

Druk op de knop **PIP** om het subbeeld weer te geven. Telkens wanneer u op de knop PIP drukt, veranderen de PIP-opties, zoals hierna wordt weergegeven.

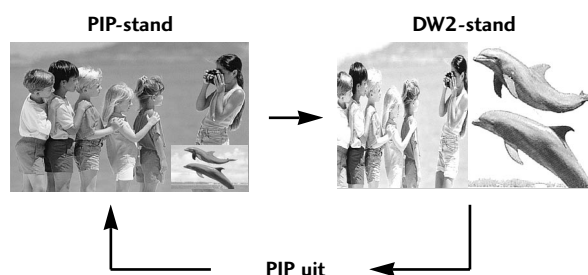

### Zenderselectie voor subbeeld

Druk op de knop **PIP PR +/-** om een zender voor het subbeeld te selecteren. Het geselecteerde zendernummer wordt onder het zendernummer van het hoofdbeeld weergegeven.

### Ingangsselectie voor subbeeld

Druk op de knop **PIP INPUT** (PIP-ingang) om de ingang voor het subbeeld te selecteren. Telkens wanneer op de knop **PIP INPUT** (PIP-ingang) wordt gedrukt, wordt elke ingang voor het subbeeld weergegeven. (De functie is beschikbaar in de TV, AV1 (Video), AV2, S-Video2, AV3, AV4-stand.)

### Aanpassing van de grootte van het subbeeld (alleen in de PIP-stand)

Druk op de knop **SIZE** (Grootte) om de grootte van het subbeeld aan te passen. Als u de knop **SIZE** (Grootte) in de PIP-modus gebruikt, wordt het subbeeld gewijzigd.

### Het subbeeld verplaatsen (alleen in de PIP-stand)

Druk op de knop **POSITION** (positie).  
Druk herhaaldelijk op de knop **POSITION** (Positie) om het subbeeld naar links te verplaatsen.

# TELETEKST

**Deze functie is niet in alle landen beschikbaar.**

Teletekst is een gratis service die door de meeste TV-zenders wordt uitgezonden en die tot op de minuut actuele informatie verschaft over nieuws, weer, televisieprogramma's, aandelenkoersen en nog veel meer.

De teletekst-decoder van dit TV-toestel ondersteunt de systemen SIMPLE, TOP en FASTEXT. SIMPLE (standaard-teletekst) bestaat uit een aantal pagina's die worden geselecteerd door rechtstreeks het overeenkomstige paginanummer in te voeren. TOP en FASTEXT zijn modernere systemen die een snelle en eenvoudige selectie van teletekstinformatie mogelijk maken.

## In-/uitschakelen

Druk op de **TEXT**-toets om teletekst in te schakelen.

De beginpagina of de laatst gekozen pagina verschijnt op het scherm.

Twee paginanummers, de naam van de TV-zender, de datum en de tijd worden in de kopregel van het scherm weergegeven. Het eerste paginanummer geeft uw keuze aan, het tweede is het nummer van de huidige pagina.

Druk op de **TEXT** of **EXIT**-toets om teletekst uit te schakelen. Het toestel keert terug naar de vorige modus.

## SIMPLE-tekst

### ■ Pagina kiezen

- 1 Voer het gewenste paginanummer in als een getal van drie cijfers met behulp van de NUMMER-toetsen. Als u tijdens het kiezen een verkeerd cijfer indrukt, moet u eerst het getal van drie cijfers afmaken en vervolgens het juiste paginanummer kiezen.
- 2 Met de toetsen **PR+/-** kan u de vorige of de volgende pagina selecteren.

# SPECIALE FUNCTIES

## TELETEKST

### TOP-tekst

De gebruiksaanwijzing toont vier velden - rood, groen, geel en blauw - onderaan op het scherm. Het gele veld duidt de volgende groep aan, het blauwe veld het volgende blok.

#### ■ Blok / groep / pagina kiezen

- 1 Met de blauwe toets gaat u van het ene blok naar een ander.
- 2 Met de gele toets gaat u naar de volgende groep, met een automatische overgang naar het volgende blok.
- 3 Met de groene toets gaat u naar de volgende bestaande pagina, met een automatische overgang naar de volgende groep.  
U kan hiervoor ook de **PR+** -toets gebruiken.
- 4 Met de rode toets keert u terug naar de vorige keuze. U kan hiervoor ook de **PR-** -toets gebruiken.

#### ■ Rechtstreeks een pagina kiezen

Net als in de teletekstmodus SIMPLE kan u in de TOP-modus een pagina selecteren door ze in te voeren als een getal van drie cijfers met behulp van de NUMMER-toetsen.

## FASTEXT

De teletekstpagina's zijn met een kleurcode aangegeven onderaan op het scherm en worden geselecteerd door de overeenkomstige kleurtoets in te drukken.

#### ■ Pagina kiezen

- 1 Druk op de toets  om de indexpagina te kiezen.
- 2 U kan de met een kleur aangeduide pagina's op de onderste regel selecteren met de overeenkomstige kleurtoetsen.
- 3 Net als in de teletekstmodus SIMPLE kan u in de FASTEXT-modus een pagina selecteren door ze in te voeren als een getal van drie cijfers met behulp van de NUMMER-toetsen.
- 4 Met de toetsen **PR+/-** kan u de vorige of de volgende pagina selecteren.

## Speciale teletekstfuncties



### ■ REVEAL

Druk op deze toets om verborgen informatie, zoals oplossingen van raadsels of puzzels weer te geven. Druk nogmaals op deze toets om de informatie van het scherm te doen verdwijnen.



### ■ SIZE

Selecteert de dubbele teksthogte.

Druk op deze toets om de bovenste helft van de pagina te vergroten.

Druk nogmaals op deze toets om de onderste helft van de pagina te vergroten.

Druk nogmaals op deze toets om terug te keren naar de normale weergave.



### ■ UPDATE

Toont het TV-beeld op het scherm terwijl u wacht op de nieuwe teletekstpagina. De aanduiding verschijnt in de linker bovenhoek van het scherm. Wanneer de nieuwe pagina beschikbaar is, verandert de aanduiding in het paginanummer.

Druk op deze toets om de nieuwe teletekstpagina te bekijken.



### ■ TIME

Druk tijdens het bekijken van een TV-programma op deze toets om de tijd weer te geven in de rechter bovenhoek van het scherm. Druk nogmaals op deze toets om de tijdsaanduiding te doen verdwijnen. Druk in de teletekstmodus op deze toets om een subpaginanummer te selecteren. Het subpaginanummer wordt onderaan op het scherm getoond. Druk op de toetsen **PR+/-** of op de NUMMER-toetsen om de subpagina stil te zetten of te veranderen.

Druk nogmaals op de toets om deze functie te annuleren



### ■ HOLD

Zet de automatische paginaverandering die plaatsvindt als een teletekstpagina uit 2 of meer subpagina's bestaat stil. Het aantal subpagina's en de huidige subpagina worden gewoonlijk onder de tijd weergegeven op het scherm. Wanneer deze toets wordt ingedrukt, verschijnt het stopsymbool in de linker bovenhoek van het scherm en wordt de automatische paginaverandering stilgezet.

Druk nogmaals op deze toets om voort te gaan.

# TV-MENU

## SCHERMMENU'S SELECTEREN EN AANPASSEN

Het OSD (Schermmenu) van uw tv kan enigszins afwijken van de afbeeldingen in deze handleiding. In het OSD worden voornamelijk afbeeldingen voor de 42PC1RV\*, 42PC3RV\* en 42PC3RA\* gebruikt.

- 1 Druk op de **MENU**-toets en vervolgens de toetsen ▲ / ▼ om elk menu weer te geven.
- 2 Druk op de ►-toets en vervolgens de toetsen ▲ / ▼ om een menu-item te selecteren.
- 3 Wijzig de instelling van een functie in het sub- of rolmenu met de toetsen ◀ / ▶.  
U kunt naar een hoger menu gaan door op de knop **OK** of **MENU** te drukken.



Het menu KANAAL



Het menu BEELD



Het menu GELUID

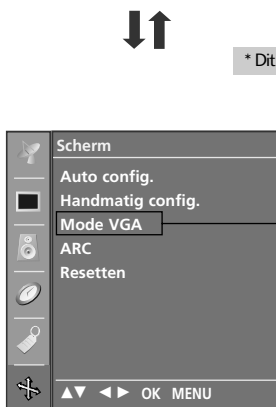

Het menu SCHERM



Het menu EXTRA



Het menu TIJD

\* Dit menu is per model verschillend.

\* Alleen 42PC1RV\*,  
42PC3RV\*, 42PC3RA\*

### ! Opmerking

- a. Met de functie OSD (On Screen Display) kunt u de schermstatus op een eenvoudige manier wijzigen omdat u met deze functie over een grafische weergave beschikt.
- b. De OSD (On Screen Display) in deze handleiding kan verschillen van de OSD op uw tv omdat het hier slechts om een voorbeeld gaat om u te helpen bij de bediening van de tv.
- c. In de teletekstmodus worden geen menu's getoond.

# Tv-stations instellen

## AUTOMATISCH PROGRAMMA'S ZOEKEN

In dit toestel kunnen tot 100 TV-zenders worden opgeslagen in de vorm van programmanummers (0 t/m 99).

Zodra u de zenders hebt ingesteld, kan u met de toets PR +/- of met de NUMMER-toetsen de zenders die u hebt geprogrammeerd overlopen. U kan zenders instellen door automatische of handmatige programmering.

worden ontvangen. Het verdient aanbeveling de automatische programmering te gebruiken wanneer u dit toestel installeert.

- 1 Druk op de **MENU**-toets en vervolgens de toetsen ▲ / ▼ om het **Kanaal** -menu te selecteren.
- 2 Druk op de ►-toets en vervolgens de toetsen ▲ / ▼ om **Auto programma** te selecteren.
- 3 Druk op de knop ► en vervolgens op de knop ▲ / ▼ om **Systeem** te selecteren.
- 4 Druk op de knop ◀ / ▶ om een tv-systeemmenu te selecteren;
  - BG** : PAL B/G, SECAM B/G (Europa/Oost-Europa/Azië/Nieuw-Zeeland/Midden-Oosten/Afrika/Australië)
  - I** : PAL I/II (V.K./Ierland/Hongkong/Zuid-Afrika)
  - DK** : PAL D/K, SECAM D/K (Oost-Europa/China/Afrika/CIS)
  - L** : SECAM L/L' (Frankrijk)
  - M** : (USA/Korea/Filipijnen) (optie)
- 5 Druk op de toetsen ▲ / ▼ om **Opslag van** te selecteren.
- 6 Druk op de knop ◀ / ▶ of op de cijfertoetsen om het eerste zendernummer te selecteren. Als u cijfertoetsen gebruikt, wordt elk nummer onder de 10 voorafgegaan door een 0 (nul), bijvoorbeeld '05' voor 5.
- 7 Druk op de toetsen ▲ / ▼ om **Zoeken** te selecteren.
- 8 Druk op de ►-toets om automatisch programmeren te beginnen. Alle zenders die ontvangen kunnen worden, worden opgeslagen. De naam van de zender wordt opgeslagen in het geval van zenders die VPS (Video Programma Service), PDC (Programma Delivery Control) of TELETEKST gegevens uitzenden. Wanneer er geen naam aan een zender kan toegekend worden, wordt het kanaalnummer toegekend en opgeslagen als C (V/UHF 01-69) of S (Kabel 01-47) gevolgd door een nummer.

Op de toets **MENU** drukken om automatisch programmeren te stoppen. Wanneer automatisch programmeren afgelopen is, wordt het menu **Programma bewerking** afgebeeld op het scherm. Zie het hoofdstuk 'Programma's editen' om het opgeslagen programma te editen.

- 9 Druk op de **EXIT**-toets om terug te keren naar het normale TV-beeld.

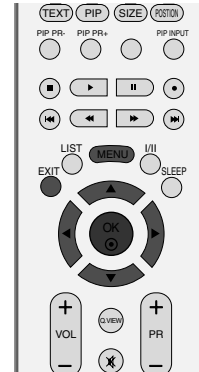

1



2

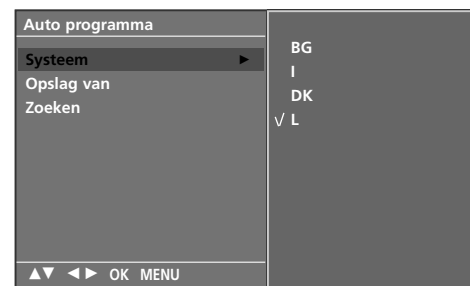

3 4 5 6 7

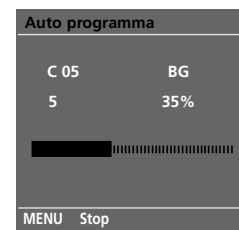

8

## HANDMATIG PROGRAMMA'S ZOEKEN

Deze methode stelt u in staat handmatig af te stemmen op zenders en de zenders in de gewenste volgorde te rangschikken.

- 1 Druk op de **MENU**-toets en vervolgens de toetsen ▲ / ▼ om het **Kanaal** -menu te selecteren.
- 2 Druk op de ►-toets en vervolgens de toetsen ▲ / ▼ om **Handmatig programma** te selecteren.
- 3 Druk op de ►-toets en vervolgens de toetsen ▲ / ▼ om **Opslag** te selecteren.
- 4 Druk op de knop ◀ / ▶ of op de cijfertoetsen om het gewenste zendernummer te selecteren (0 tot en met 99). Als u cijfertoetsen gebruikt, wordt elk nummer onder de 10 voorafgegaan door een 0 (nul), bijvoorbeeld '05' voor 5.
- 5 Druk op de toetsen ▲ / ▼ om **Systeem** te selecteren.
- 6 Druk op de knop ◀ / ▶ om een tv-systeemmenu te selecteren:
  - BG** : PAL B/G, SECAM B/G (Europa/Oost-Europa/Azië/Nieuw-Zeeland/Midden-Oosten/Afrika/Australië)
  - I** : PAL I/II (V.K./Ierland/Hongkong/Zuid-Afrika)
  - DK** : PAL D/K, SECAM D/K (Oost-Europa/China/Afrika/CIS)
  - L** : SECAM L/L' (Frankrijk)
  - M** : (USA/Korea/Filipijnen) (optie)
- 7 Druk op de toetsen ▲ / ▼ om **Band** te selecteren.
- 8 Druk op de knop ◀ / ▶ om **V/UHF** of **Kabel** te selecteren.
- 9 Druk op de toetsen ▲ / ▼ om **Kanaal** te selecteren.
- 10 U kunt het gewenste zendernummer selecteren met de knop ◀ / ▶ of met de cijfertoetsen. Selecteer, indien mogelijk, het zendernummer rechtstreeks met de cijfertoetsen. Elk nummer onder de 10 wordt voorafgegaan door een 0 (nul), bijvoorbeeld '05' voor 5.
- 11 Druk op de toetsen ▲ / ▼ om **Zoeken** te selecteren.
- 12 Druk op de ◀ / ▶-toets om het zoeken te starten. Wanneer er een station wordt gevonden, stopt de set met zoeken.
- 13 Druk op de **OK**-toets om de zender op te slaan.
- 14 Herhaal stappen 3 t/m 13 om een andere zender op te slaan.
- 15 Druk op de **EXIT**-toets om terug te keren naar het normale TV-beeld.

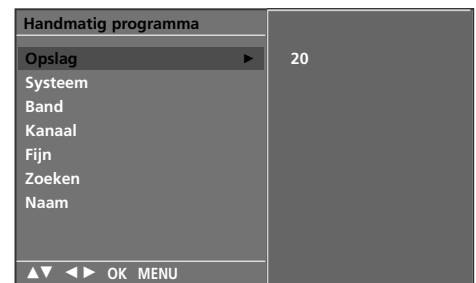

3 4 5 6 7  
8 9 10 11 12



# FIJNAFSTEMMING

Normaliter is fijnafstemming alleen noodzakelijk bij een slechte ontvangst.

- 1 Druk op de **MENU**-toets en vervolgens de toetsen ▲ / ▼ om het **Kanaal** -menu te selecteren.
- 2 Druk op de ►-toets en vervolgens de toetsen ▲ / ▼ om **Handmatig programma** te selecteren.
- 3 Druk op de ►-toets en vervolgens de toetsen ▲ / ▼ om **Fijn** te selecteren.
- 4 Druk op de ◀ / ▶-toets om een zo goed mogelijk beeld en geluid te krijgen.
- 5 Druk op de **OK**-toets om de zender op te slaan.
- 6 Druk op de **EXIT**-toets om terug te keren naar het normale TV-beeld.

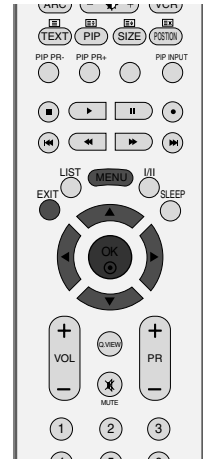

1



2



3 4 5

## NAAM AAN ZENDER TOEWIJZEN

U kan ook aan elk programmanummer een zendernaam van vijf tekens toekennen.

- 1 Druk op de **MENU**-toets en vervolgens de toetsen ▲ / ▼ om het **Kanaal** -menu te selecteren.
- 2 Druk op de ►-toets en vervolgens de toetsen ▲ / ▼ om **Handmatig programma** te selecteren.
- 3 Druk op de ►-toets en vervolgens de toetsen ▲ / ▼ om **Naam** te selecteren.
- 4 Druk op de ►-toets. U kan een spatie, +, -, cijfers van 0 t/m 9 en letters van A tot Z invoeren.
- 5 Druk op de knop ◀ / ▶ om de positie te selecteren, kies het tweede teken, enzovoort.
- 6 Druk op de **OK**-toets om de zender op te slaan.
- 7 Druk op de **EXIT**-toets om terug te keren naar het normale TV-beeld.

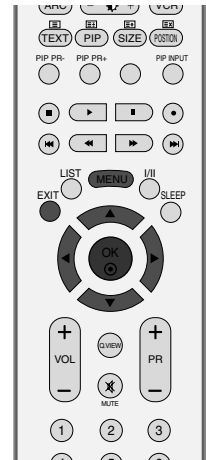

3 4 5 6

# PROGRAMMA BEWERKEN

Met deze functie kan u opgeslagen programma's wissen of overslaan. U kan ook zenders naar andere programmanummers verplaatsen of lege zenderinformatie invoegen op het geselecteerde programmanummer.

**1** Druk op de **MENU**-toets en vervolgens de toetsen **▲ / ▼** om het **Kanaal** -menu te selecteren.

**2** Druk op de **▶**-toets en vervolgens de toetsen **▲ / ▼** om **Programma bewerking** te selecteren.

**3** Druk op de **▶**-toets om het menu **Programma bewerking** weer te geven.

## ■ Een programma wissen

1. Selecteer het te wissen programma met de toetsen **▲ / ▼ / ◀ / ▶**.
2. Druk tweemaal op de RODE toets.  
Het geselecteerde programma wordt gewist en alle volgende programma's schuiven één positie op naar boven.

## ■ Een programma kopiëren.

1. Selecteer het te kopiëren programma met de toetsen **▲ / ▼ / ◀ / ▶**.
2. Druk op de GROENE toets.  
Alle volgende programma's schuiven één positie op naar onder.

## ■ Een programma verplaatsen

1. Selecteer het te verplaatsen programma met de toetsen **▲ / ▼ / ◀ / ▶**.
2. Druk op de GELE toets.
3. Verplaats het programma naar het gewenste programmanummer met de toetsen **▲ / ▼ / ◀ / ▶**.
4. Druk nogmaals op de GELE toets om de functie te annuleren.

## ■ Een programmanummer overslaan

1. Selecteer het programma dat moet worden overgeslagen met de toetsen **▲ / ▼ / ◀ / ▶**.
2. Druk op de BLAUWE toets. Het overgeslagen programma wordt blauw.
3. Druk nogmaals op de BLAUWE toets om de functie te annuleren.

Wanneer een programmanummer wordt overgeslagen, betekent dit dat u het niet langer kan selecteren met de toetsen **▲ / ▼** tijdens de normale TV-bediening. Om het overgeslagen programma te selecteren, moet u het programmanummer rechtstreeks invoeren met de NUMMER-toetsen of het selecteren in het menu programma's bewerken of in de programmatabel.

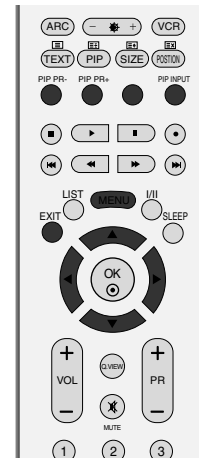

**1**



**2**



**3**

**4** Druk op de **EXIT**-toets om terug te keren naar het normale TV-beeld.

## FAVORIET PROGRAMMA

Met deze functie selecteert u rechtstreeks uw favoriete programma's.

Druk meerdere malen op de toets **pro-FAV** om de opgeslagen favoriete programma's te selecteren.

- 1 Druk op de **MENU**-toets en vervolgens de toetsen ▲ / ▼ om het **Kanaal** -menu te selecteren.
- 2 Druk op de ►-toets en vervolgens de toetsen ▲ / ▼ om **Favoriete programma** te selecteren.
- 3 Druk op de knop ► .
- 4 Druk op de toetsen ▲ / ▼ om -- ----- te selecteren.
- 5 Selecteer de gewenste zender met de knop ◀ / ▶ of met de cijfertoetsen. Elk nummer onder de 10 wordt voorafgegaan door een 0 (nul), bijvoorbeeld '05' voor 5.
- 6 Om een ander programma op te slaan, herhaalt u stappen 4 tot 5. U kunt maximaal 8 programma's opslaan.
- 7 Druk op de **EXIT**-toets om terug te keren naar het normale TV-beeld.



2 3 4 5

# PROGRAMMALIJST OPVRAGEN

U kan controleren welke programma's in het geheugen zijn opgeslagen door de programmatabel weer te geven.

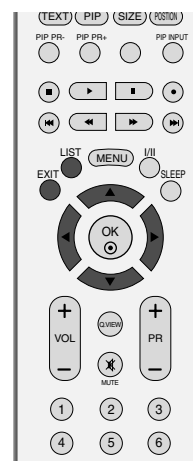

## ■ De programmatabel weergeven

Druk op de **LIST**-toets om het menu **Programmatabel** weer te geven. De programmatabel verschijnt op het scherm. Eë programmatabel bevat tien programma's, zoals u hieronder kan zien.

### ! Opmerking

- Mogelijk staan sommige programma's in het blauw. Dit zijn programma's die zijn ingesteld om te worden overgeslagen door de functie automatische programmering of in de programmabewerkingsfunctie.
- Sommige programma's worden in de tabel weergegeven met hun kanaalnummer. Dit zijn programma's waaraan geen zendernaam is toegekend.

0	C	03	5	S	69
1	BLN	03	6	S	17
2	C	12	7	S	22
3	S	66	8	C	09
4	S	67	9	C	11

## ■ Een programma selecteren in de programmatabel

Selecteer een programma met de toetsen ▲ / ▼ / ◀ / ▶. Druk daarna op de **OK**-toets. Het toestel stemt af op het gekozen programmanummer.

## ■ Bladeren door de programmatabel

Er zijn 10 pagina's met programmatabellen die in totaal 100 programma's bevatten. Druk herhaaldelijk op de toetsen ▲ / ▼ / ◀ / ▶ om de pagina's om te slaan.

Druk op de **LIST**-toets om terug te keren naar het normale TV-beeld.

# TV-MENU Opties van het menu Picture (Beeld)

## PSM (Picture Status Memory, geheugen beeldstatus)

- Dynamisch** Selecteer deze optie om een scherp beeld te krijgen.
- Standaard** De meest gebruikelijke en natuurlijke status van de schermweergave.
- Mild** Selecteer deze optie om een zacht beeld te krijgen.
- Gebruiker 1/2** Selecteer deze optie als u uw eigen instelling wilt toepassen.



- 1 Druk op de **MENU**-toets en vervolgens de toetsen **▲** / **▼** om het **Beeld** menu te selecteren.
- 2 Druk op de **▶**-toets en vervolgens de toetsen **▲** / **▼** om **PSM** te selecteren.
- 3 Druk op de knop **▶** en vervolgens op de knop **▲** / **▼** om **Dynamisch**, **Standaard**, **Mild**, **Gebruiker 1** of **Gebruiker 2** te selecteren.
- 4 Druk op de **EXIT**-toets om terug te keren naar het normale TV-beeld.

- Met PSM stelt u de tv in op de best mogelijke beeldkwaliteit. Selecteer de fabrieksinstelling in het menu PSM op basis van de programmacategorie.
- **Dynamisch**, **Standaard** en **Mild** worden in de fabriek geprogrammeerd voor een optimale beeldweergave en kunnen niet worden gewijzigd.



1



2 3

# Beeld instellen (PSM-gebruikersoptie)

- Contrast** Hiermee stelt u het verschil in tussen de lichte en donkere niveaus in het beeld.
- Helderheid** Hiermee verhoogt of verlaagt u de hoeveelheid wit in uw beeld.
- Kleur** Hiermee regelt u de intensiteit van alle kleuren.
- Scherpte** Hiermee regelt u het niveau van helderheid in de randen tussen de lichte en donkere gebieden van het beeld. Hoe lager het niveau, hoe zachter het beeld.
- Tint** Hiermee regelt u de balans tussen rood- en groenniveaus.

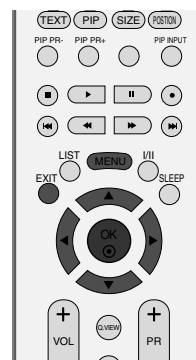

- 1 Druk op de **MENU**-toets en vervolgens de toetsen ▲ / ▼ om het **Beeld** menu te selecteren.
- 2 Druk op de ►-toets en vervolgens de toetsen ▲ / ▼ om **PSM** te selecteren.
- 3 Druk op de knop ► en vervolgens op de knop ▲ / ▼ om **Gebruiker 1** of **Gebruiker 2** te selecteren.
- 4 Druk op de knop ► en vervolgens op de knop ▲ / ▼ om de gewenste beeldoptie (**Contrast**, **Helderheid**, **Kleur**, **Scherpte** en **Tint**) te selecteren.
- 5 Druk op de knop ◀ / ▶ om de benodigde wijzigingen aan te brengen.
- 6 Druk op de **EXIT**-toets om terug te keren naar het normale TV-beeld.



1



2 3

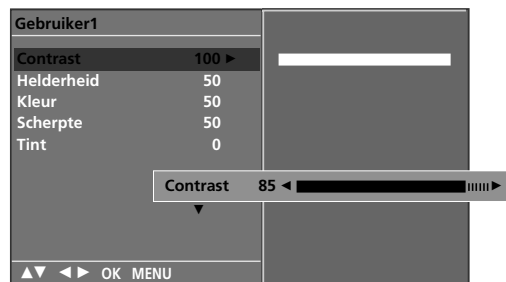

4 5

## ! Opmerking

- ▶ U kunt kleur, scherpte en tint in de modus RGB-PC niet aanpassen aan de niveaus van uw voorkeur.

## CSM (Color Status Memory, geheugen kleurstatus)

U kunt waarden initialiseren (de fabrieksinstellingen herstellen) door de optie **Normaal** te selecteren.

Kies een van drie automatische kleuraanpassingen. Selecteer **Warm** om warmere kleuren zoals rood te versterken. Selecteer **Cool (Koel)** om minder intense kleuren met meer blauw weer te geven.

- 1 Druk op de **MENU**-toets en vervolgens de toetsen ▲ / ▼ om het **Beeld** menu te selecteren.
- 2 Druk op de ►-toets en vervolgens de toetsen ▲ / ▼ om **CSM** te selecteren.
- 3 Druk op de knop ► en vervolgens op de knop ▲ / ▼ om **Koel**, **Normaal**, **Warm** of **Gebruiker** te selecteren.
- 4 Druk op de **EXIT**-toets om terug te keren naar het normale TV-beeld.

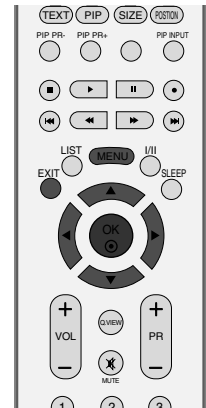



# Handmatige kleurtemperatuurregeling (CSM - gebruikersoptie)

Voor het wijzigen van de kleuren rood, groen en blauw in de kleurtemperatuur van uw voorkeur.

- 1 Druk op de **MENU**-toets en vervolgens de toetsen ▲ / ▼ om het **Beeld** menu te selecteren.
- 2 Druk op de ►-toets en vervolgens de toetsen ▲ / ▼ om **CSM** te selecteren.
- 3 Druk op de knop ► en vervolgens op de knop ▲ / ▼ om **Gebruiker** te selecteren.
- 4 Druk op de knop ► en vervolgens op de knop ▲ / ▼ om **Rood, Groen of Blauw** te selecteren.
- 5 Druk op de knop ◀ / ▶ om de benodigde wijzigingen aan te brengen.
- 6 Druk op de **EXIT**-toets om terug te keren naar het normale TV-beeld.

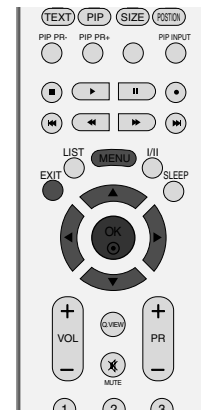

1



2 3

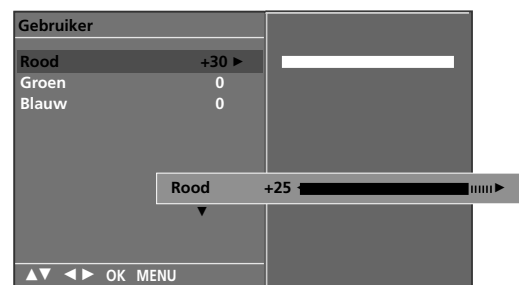

4 5

## XD-FUNCTIE

XD is de unieke beeldverbeteringstechnologie van LG Electronic waarmee een echte HD-bron via een geavanceerd digitaal signaalverwerkingsalgoritme kan worden weergegeven.

Deze functie is niet beschikbaar in de modus RGB-PC.

- 1 Druk op de **MENU**-toets en vervolgens de toetsen ▲ / ▼ om het **Beeld** menu te selecteren.
- 2 Druk op de ►-toets en vervolgens de toetsen ▲ / ▼ om **XD** te selecteren.
- 3 Druk op de knop ► en vervolgens op de knop ▲ / ▼ om **Automatisch** of **Handmatig** te selecteren.
- 4 Druk op de **EXIT**-toets om terug te keren naar het normale TV-beeld.

### \* Manual (Handmatig) selecteren

Dit menu wordt geactiveerd nadat u **Gebruiker1** of **Gebruiker2** van **PSM** hebt geselecteerd.

- 1 Druk op de knop ► en vervolgens op de knop ▲ / ▼ om **XD Kontrast**, **XD Kleur** of **XD NR** te selecteren.
- 2 Druk op de knop ► en vervolgens op de knop ▲ / ▼ om **Aan** of **Uit** te selecteren.
- 3 Druk op de **EXIT**-toets om terug te keren naar het normale TV-beeld.

- **XD Kontrast** : het contrast automatisch optimaliseren afhankelijk van de helderheid van de reflectie.
- **XD Kleur** : de kleuren van de reflectie automatisch aanpassen om de kleuren zo natuurgetrouw mogelijk te reproduceren.
- **XD NR** : de ruis in zoverre verwijderen dat het oorspronkelijke beeld niet wordt aangetast. (Deze functie is niet beschikbaar in de modus HDMI, Component (behalve 480i/576i), RGB-PC.)

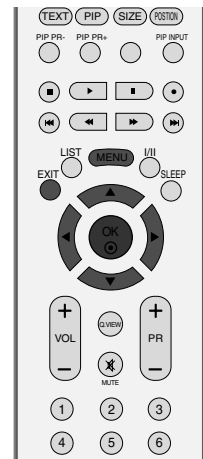

1

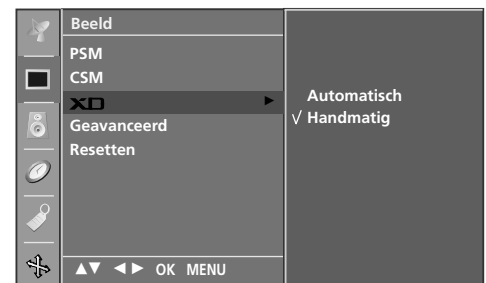

2 3

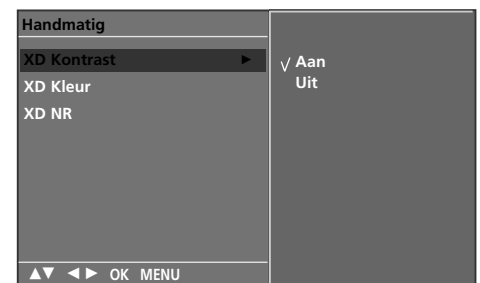

1 2

# GEAVANCEERD-BIOSCOOP

Stel de tv in op de best mogelijke beeldkwaliteit voor het weergeven van films.

Wanneer u Cinema gebruikt (modus 3:2 Pull-Down of Cinema Correction), wordt door de tv 24 fps video van films automatisch aangepast aan 30 fps video voor weergave.

Deze functie werkt alleen in de modus Analog TV (Analoge tv), AV, S-Video en Component 480i/576i.

- 1 Druk op de **MENU**-toets en vervolgens de toetsen ▲ / ▼ om het **Beeld** menu te selecteren.
- 2 Druk op de ►-toets en vervolgens de toetsen ▲ / ▼ om **Geavanceerd** te selecteren.
- 3 Druk op de ►-toets en vervolgens de toetsen ▲ / ▼ om **Bioscoop** te selecteren.
- 4 Druk op de knop ► en vervolgens op de knop ▲ / ▼ om **Aan** of **Uit** te selecteren.
- 5 Druk op de **EXIT**-toets om terug te keren naar het normale TV-beeld.

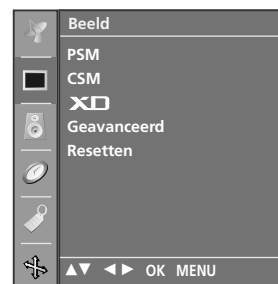
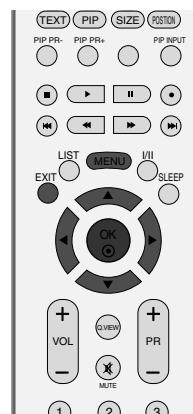

1



2 3

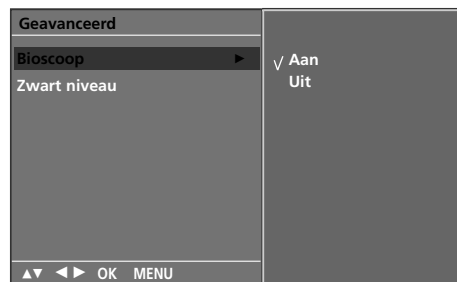

4

## GEAVANCEERD-ZWART NIVEAU

Wanneer u een film bekijkt, kunt u met deze functie het optimale beeld voor de tv instellen. Het contrast en de helderheid van het scherm aanpassen met het zwart niveau van het scherm.

Deze functie werkt in de volgende modus: AV (NTSC-M), S-Video (NTSC-M) of HDMI.

- 1 Druk op de **MENU**-toets en vervolgens de toetsen ▲ / ▼ om het **Beeld** menu te selecteren.
- 2 Druk op de ►-toets en vervolgens de toetsen ▲ / ▼ om **Geavanceerd** te selecteren.
- 3 Druk op de ►-toets en vervolgens de toetsen ▲ / ▼ om **Zwart niveau** te selecteren.
- 4 Druk op de knop ► en vervolgens op de knop ▲ / ▼ om **Laag** of **Hoog** te selecteren.
  - **Laag** : de reflectie van het scherm wordt donkerder.
  - **Hoog** : de reflectie van het scherm wordt helderder.
- 5 Druk op de **EXIT**-toets om terug te keren naar het normale TV-beeld.

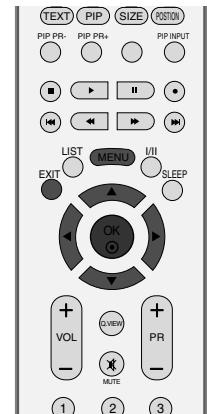

1



2 3

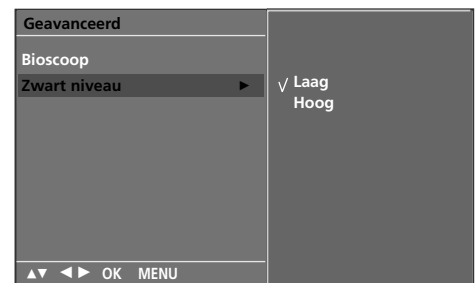

2 3

# RESETTEN

- 1 Druk op de **MENU**-toets en vervolgens de toetsen ▲ / ▼ om het **Beeld** menu te selecteren.
- 2 Druk op de ►-toets en vervolgens de toetsen ▲ / ▼ om **Resetten** te selecteren.
- 3 Druk op de knop ► om de ingestelde waarde te activeren.
  - De fabrieksinstellingen voor **PSM**, **CSM**, **XD** en **Geavanceerd** worden hersteld.

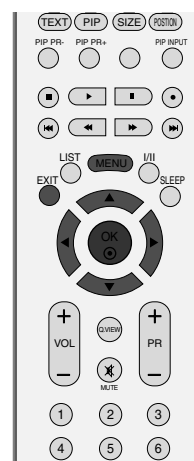

# TV MENU Opties van het menu Sound (Geluid)

## SSM (Sound Status Memory, geheugen audiostatus)

U kunt uw favoriete audio-instelling selecteren (Surround MAX, Flat (Plat), Music (Muziek), Movie (Film) of Sports (Sport)). U kunt ook de geluidsfrequentie van de equalizer aanpassen.

Met SSM kunt u zonder speciale aanpassingen genieten van prachtig geluid omdat op de tv de juiste geluidsopties worden ingesteld op basis van de programma-inhoud.

**Surround MAX, Plat, Muziek, Film en Sport** worden voor een goede geluidskwaliteit vooraf in de fabriek ingesteld en kunnen niet worden gewijzigd.

<b>Surround MAX</b>	Selecteer deze optie voor een realistisch geluid.
<b>Plat</b>	Voor de meest indrukwekkende en natuurlijke audio.
<b>Muziek</b>	Selecteer deze optie als u van het originele geluid wilt genieten bij het beluisteren van muziek.
<b>Film</b>	Selecteer deze optie voor een sublieme geluidskwaliteit.
<b>Sport</b>	Selecteer deze optie als u naar een sportuitzending kijkt.
<b>Gebruiker</b>	Selecteer deze optie als u eigen audio-instellingen wilt toepassen.

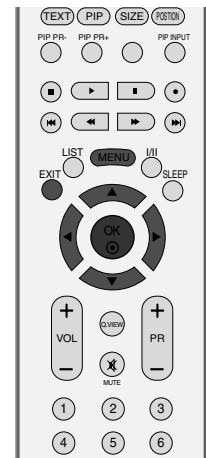

1

- 1 Druk op de **MENU**-toets en vervolgens de toetsen **▲** / **▼** om het **Geluid** menu te selecteren.
- 2 Druk op de **▶**-toets en vervolgens de toetsen **▲** / **▼** om **SSM** te selecteren.
- 3 Druk op de knop **▶** en vervolgens op de knop **▲** / **▼** om **Surround MAX, Plat, Muziek, Film, Sport** of **Gebruiker** te selecteren.
- 4 Druk op de **EXIT**-toets om terug te keren naar het normale TV-beeld.



2 3

# Aanpassing geluidsfrequentie (SSM - gebruikersoptie)

Pas de equalizer aan.

- 1 Druk op de **MENU**-toets en vervolgens de toetsen ▲ / ▼ om het **Geluid** menu te selecteren.
- 2 Druk op de ►-toets en vervolgens de toetsen ▲ / ▼ om **SSM** te selecteren.
- 3 Druk op de ►-toets en vervolgens de toetsen ▲ / ▼ om **Gebruiker** te selecteren.
- 4 Druk op de knop ►.
- 5 Selecteer een band door op de knop ◀ / ▶ te drukken. Stel het gewenste geluidsniveau in met de knop ▲ / ▼.
- 6 Druk op de **EXIT**-toets om terug te keren naar het normale TV-beeld.

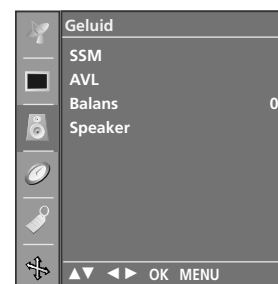
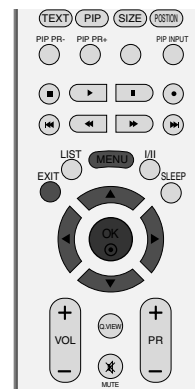

1

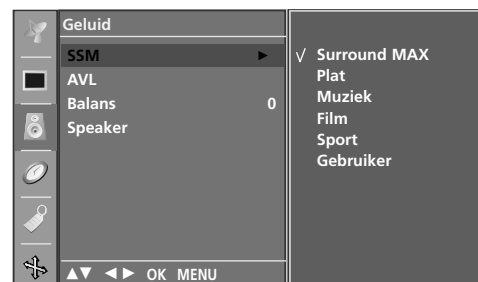

2 3 4

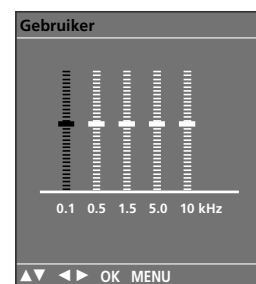

5

## AVL (Auto Volume Leveler, automatische volumeregeling)

Met AVL wordt automatisch een gelijk volumeniveau aangehouden, zelfs als u naar een ander zender overschakelt.

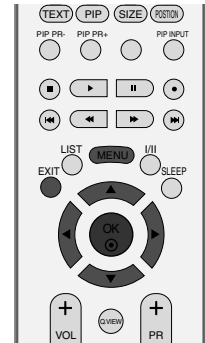

- 1 Druk op de **MENU**-toets en vervolgens de toetsen ▲ / ▼ om het **Geluid** menu te selecteren.
- 2 Druk op de ►-toets en vervolgens de toetsen ▲ / ▼ om **AVL** te selecteren.
- 3 Druk op de knop ► en vervolgens op de knop ▲ / ▼ om **Aan** of **Uit** te selecteren.
- 4 Druk op de **EXIT**-toets om terug te keren naar het normale TV-beeld.

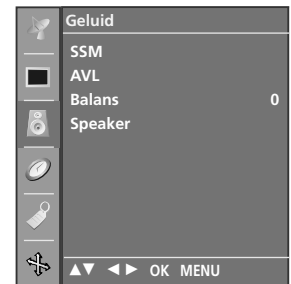

1

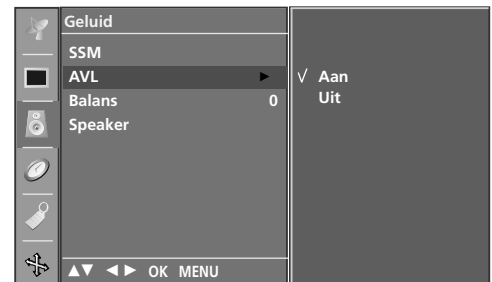

2 3



# BALANSINSTELLING

U kunt de balans van de luidsprekers aanpassen aan uw wensen.

- 1 Druk op de **MENU**-toets en vervolgens de toetsen ▲ / ▼ om het **Geluid** menu te selecteren.
- 2 Druk op de ►-toets en vervolgens de toetsen ▲ / ▼ om **Balans** te selecteren.
- 3 Druk op de knop ► en vervolgens op de knop ◀ / ▶ om de gewenste wijziging aan te brengen.
- 4 Druk op de **EXIT**-toets om terug te keren naar het normale TV-beeld.

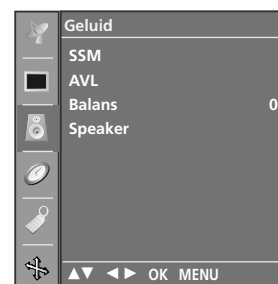
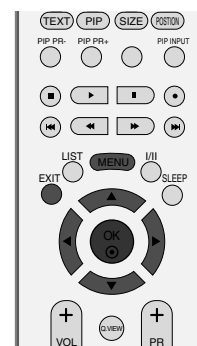

1



2 3

## LUIDSPREKER

U kunt de status van de interne luidsprekers aanpassen.

In de modus AV, COMPONENT, RGB[PC], RGB[DTV] en HDMI kan geluid via de interne luidsprekers worden weergegeven ook al is er geen videosignaal.

Als u uw externe hifi-stereosysteem wilt gebruiken, schakelt u de interne luidsprekers van de tv uit.

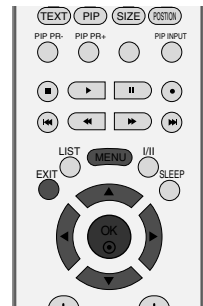

- 1 Druk op de **MENU**-toets en vervolgens de toetsen ▲ / ▼ om het **Geluid** menu te selecteren.
- 2 Druk op de ►-toets en vervolgens de toetsen ▲ / ▼ om **Speaker** te selecteren.
- 3 Druk op de knop ► en vervolgens op de knop ▲ / ▼ om **Aan** of **Uit** te selecteren.
- 4 Druk op de **EXIT**-toets om terug te keren naar het normale TV-beeld.

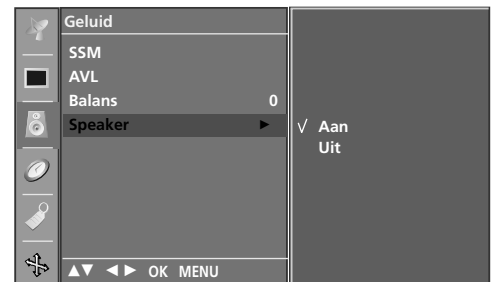

1

2 3

# STEREO/DUAL-ONTVANGST

Wanneer een programma wordt geselecteerd, verschijnt de gelu-idsinformatie voor de zender nadat het programmanummer en de zender-naam zijn verdwenen.

**DUAL I** zendt de hoofduitzendtaal naar de luidsprekers.

**DUAL II** zendt de secundaire uitzendtaal naar de luidsprekers.

**DUAL I+II** zendt een afzonderlijke taal naar elke luidspreker.

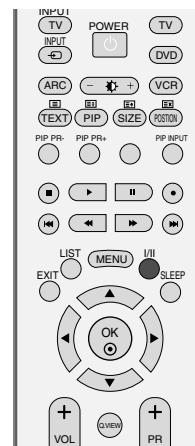

Uitzending	Weergave op het scherm
Mono	MONO
Stereo	STEREO
Dual	DUAL I

## ■ Monogeluid kiezen

Als bij stereo-ontvangst het stereosignaal zwak is, kan u overschakelen op mono door tweemaal op de toets I/II te drukken. In de mono-ontvangst verbetert de diepte van het geluid. Om opnieuw de stereomodus in te stellen, drukt u nogmaals tweemaal op de toets I/II.

## ■ Taal kiezen voor uitzending in twee talen

Als een programma wordt ontvangen in twee talen, kan u overschakelen op **DUAL I**, **DUAL II** of **DUAL I+II** door herhaaldelijk op de toets I/II te drukken.

**DUAL I** zendt de hoofduitzendtaal naar de luidsprekers.

**DUAL II** zendt de secundaire uitzendtaal naar de luidsprekers.

**DUAL I+II** zendt een afzonderlijke taal naar elke luidspreker.

## NICAM-ONTVANGST

Als uw toestel is uitgerust met een NICAM-ontvanger, kan het kwalitatief hoogstaande digitale NICAM-geluid (Near Instantaneous Companding Audio Multiplex) worden ontvangen.

Door herhaaldelijk op de toets I/II te drukken, kan u de geluidsuitvoer instellen overeenkomstig het type uitzending, zoals hieronder beschreven.

- 
- 1 Bij ontvangst van **NICAM-mono** kan u **NICAM MONO** of **FM MONO** selecteren.
  - 2 Bij ontvangst van **NICAM-stereo** kan u **NICAM STEREO** of **FM MONO** selecteren. Schakel over op **FM-mono** als het stereosignaal zwak is.
  - 3 Bij ontvangst van **NICAM** in twee talen kan u **NICAM DUAL I**, **NICAM DUAL II** of **NICAM DUAL I+II** of **MONO** selecteren.
- 

## GELUIDSWEERGAVESELECTIE LUIDSPREKERS

In de AV, S-Video, Component, RGB of HDMI-modus kan u de geluidsuitvoer uit de linkse en de rechtse luidspreker instellen.

Druk herhaaldelijk op de toets I/II om de geluidsuitvoer te selecteren.

**L+R:** Het audiosignaal van de audio-ingang L wordt naar de linkse luidspreker gezonden en het audiosignaal van de audio-ingang R wordt naar de rechtse luidspreker gezonden.

**L+L:** Het audiosignaal van de audio-ingang L wordt naar de linkse en de rechtse luidspreker gezonden.

**R+R:** Het audiosignaal van de R-audio-ingang wordt naar de linker en rechter luidsprekers gestuurd.

# TV-MENU Opties van het menu Time (Tijd)

## KLOK INSTELLEN

U moet de tijd correct instellen alvorens de aan/uit-tijdfunctie te gebruiken.

Als de huidige instelling voor de tijd verloren gaat door een stroomstoring of omdat de stekker van de tv uit het stopcontact wordt gehaald, moet u de klok opnieuw instellen.

- 1 Druk op de **MENU**-toets en vervolgens de toetsen ▲ / ▼ om het **Tijd** menu te selecteren.
- 2 Druk op de ►-toets en vervolgens de toetsen ▲ / ▼ om **Klok** te selecteren.
- 3 Druk op de toets ► en daarna op de toets ▲ / ▼ om het uur in te stellen.
- 4 Druk op de toets ► en daarna op de toets ▲ / ▼ om de minuten in te stellen.
- 5 Druk op de **EXIT**-toets om terug te keren naar het normale TV-beeld.

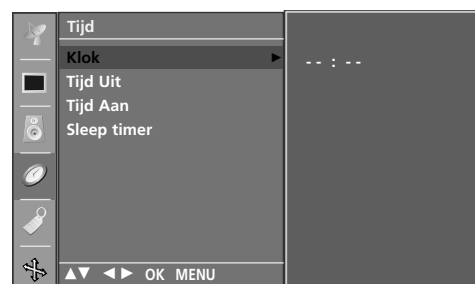
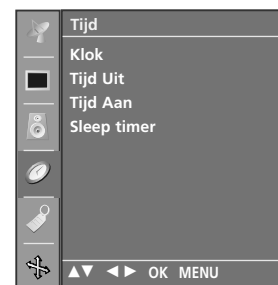
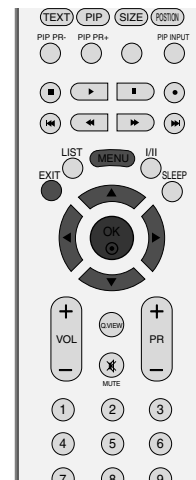

3 4

## ON/OFF TIME (TIJD AAN/UIT)

De uit-timer schakelt het toestel automatisch in stand-by nadat de ingestelde tijd verstreken is.

Wanneer geen enkele toets van de afstandsbediening wordt ingedrukt tijdens de twee uren die op het inschakelen volgen, wordt het toestel automatisch uitgeschakeld.

Begin- en Eind-uur worden per dag geprogrammeerd.

De uitschakelfunctie heeft voorrang op de inschakelfunctie als ze op dezelfde tijd zijn ingesteld.

Het toestel moet in de waakstand staan, anders werkt de inschakelfunctie niet.

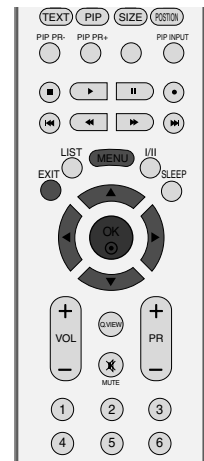

1 Druk op de **MENU**-toets en vervolgens de toetsen ▲ / ▼ om het **Tijd** menu te selecteren.

2 Druk op de ►-toets en vervolgens de toetsen ▲ / ▼ om **Tijd Uit** of **Tijd Aan** te selecteren.

3 Druk op de ►-toets en vervolgens de toetsen ▲ / ▼ om **Aan** te selecteren.  
Om de **Tijd Uit/Tijd Aan** te annuleren, druk op de toets ▲ / ▼ om **Uit** te selecteren.

4 Druk op de toets ► en daarna op de toets ▲ / ▼ om het uur in te stellen.

5 Druk op de toets ► en daarna op de toets ▲ / ▼ om de minuten in te stellen.

6 **Alleen bij functie On time (Tijd aan):**

- **Programma:** druk op de knop ► en vervolgens op de knop ▲ / ▼ om het programma te selecteren.
- **Volume:** druk op de knop ► en stel vervolgens met de knop ▲ / ▼ het volumeniveau bij inschakeling in.

7 Druk op de **EXIT**-toets om terug te keren naar het normale TV-beeld.



1

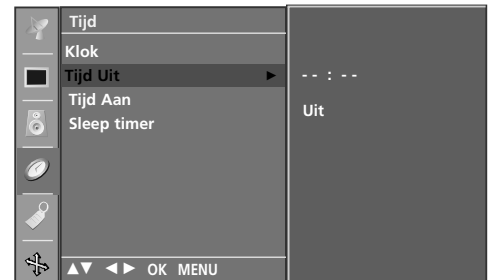

2 3

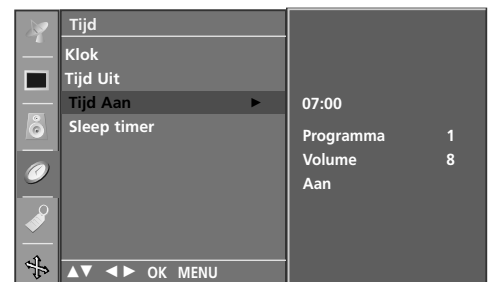

4 5 6

## AUTO SLEEP (AUTOMATISCHE SLAAPSTAND)

Als de slaapstand is ingesteld op aan en er geen ingangssignaal is, wordt de tv automatisch na 10 minuten uitgeschakeld.

- 1 Druk op de **MENU**-toets en vervolgens de toetsen ▲ / ▼ om het **Tijd** menu te selecteren.
- 2 Druk op de ►-toets en vervolgens de toetsen ▲ / ▼ om **Sleep timer** te selecteren.
- 3 Druk op de knop ► en vervolgens op de knop ▲ / ▼ om **Aan** of **Uit** te selecteren.
- 4 Druk op de **EXIT**-toets om terug te keren naar het normale TV-beeld.

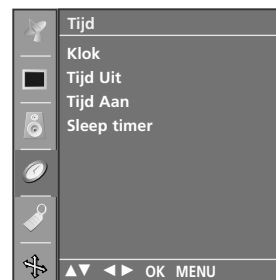

1



2 3

## SLEEP TIMER (SLAAPTIMER)

U hoeft er niet aan te denken om de tv uit te schakelen voordat u gaat slapen. De slaaptimer schakelt de tv automatisch naar stand-by nadat de vooraf ingestelde tijd is verstreken.

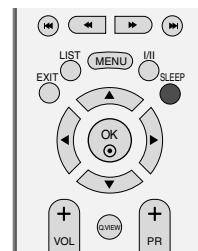

- 1 Druk enkele malen op de knop **SLEEP** (slaapstand) om het aantal minuten te selecteren. Eerst verschijnt de optie '⓪zz - - -' Minuut op het scherm, gevolgd door de volgende sleeptimeropties: 10, 20, 30, 60, 90, 120, 180 en 240 minuten.
- 2 Wanneer het gewenste aantal minuten op het scherm wordt weergegeven, begint de timer af te tellen tot dat het ingestelde aantal minuten is verstreken.

### ! Opmerking

- ▶ Om de resterende sluimertijd weer te geven, drukt u eenmaal op de **SLEEP** -toets.
- ▶ U kunt de sleeptimer annuleren door enkele malen op de knop **SLEEP**(slaapstand) te drukken totdat '⓪zz - - -' Minuut wordt weergegeven.
- ▶ Wanneer u het toestel uitschakelt, annuleert het toestel de ingestelde sluimertijd.

# TV-MENU Opties van het menu Special (Extra)

## KINDERSLOT

Het TV-toestel kan zo worden ingesteld dat men het enkel met de afstandsbediening kan bedienen.

Met deze functie kan u verhinderen dat zonder toestemming TV wordt gekeken.

Dit toestel onthoudt de laatst gebruikte optie, zelfs wanneer het wordt uitgeschakeld.

- 1 Druk op de **MENU**-toets en vervolgens de toetsen ▲ / ▼ om het **Extra** menu te selecteren.
- 2 Druk op de ►-toets en vervolgens de toetsen ▲ / ▼ om **Kinderslot** te selecteren.
- 3 Druk op de knop ► en vervolgens op de knop ▲ / ▼ om **Aan** of **Uit** te selecteren.
- 4 Druk op de **EXIT**-toets om terug te keren naar het normale TV-beeld.



### ! Opmerking

- ▶ Als **Kinderslot** op het toestel is ingesteld op **Aan**, kunt u het toestel uitschakelen met de knop **⏻** / **I**, **INPUT**, **PR** ▲ / ▼ op de tv of met **POWER**, **INPUT**, **TV**, **PR** +/- of de cijfertoetsen op de afstandsbediening.
- ▶ Als het **Kinderslot** is ingeschakeld, verschijnt **Kinderslot** **aan** op het scherm als er tijdens het tv-kijken op een willekeurige knop op het voorpaneel wordt gedrukt.



# ISM METHODE (IMAGE STICKING MINIMIZATION)

Een gepauzeerd beeld van een pc/videogame dat gedurende langere perioden op het scherm wordt weergegeven, resulteert in een echobeeld dat ook nog te zien is nadat het beeld is verdwenen. Voorkom dat een stilstaand beeld lang op het scherm van het toestel wordt weergegeven.

Deze functie is niet beschikbaar bij LCD-modellen.

## White wash

White wash verwijdert ingebrande beelden van het scherm.

**Opmerking:** Een ingebrand beeld dat te lang op het scherm is weergegeven, kan soms niet volledig worden verwijderd met White wash.

## Orbiter

Orbiter kan helpen om echobeelden te voorkomen. Het is echter het beste om geen vaste beelden op het scherm te laten staan. Om een ingebrand beeld op het scherm te voorkomen, wordt het beeld elke 2 minuten verplaatst.

## Inversie

Dit is de functie waarmee de schermkleur wordt geïnverteerd. De schermkleur wordt automatisch elke 30 minuten geïnverteerd.

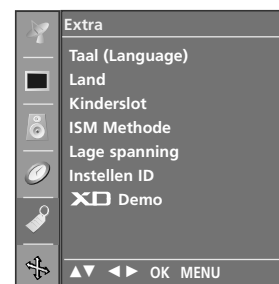
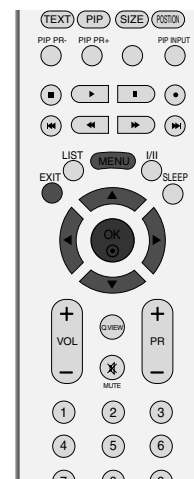

1

- 1 Druk op de **MENU**-toets en vervolgens de toetsen ▲ / ▼ om het **Extra** menu te selecteren.
- 2 Druk op de ►-toets en vervolgens de toetsen ▲ / ▼ om **ISM Methode** te selecteren.
- 3 Druk op de knop ► en vervolgens op de knop ▲ / ▼ om **Normaal**, **White wash**, **Orbiter** of **Inversie** te selecteren. Stel deze functie in op **Normal (Normaal)** als u deze functie niet wilt gebruiken.
- 4 Druk op de **EXIT**-toets om terug te keren naar het normale TV-beeld.

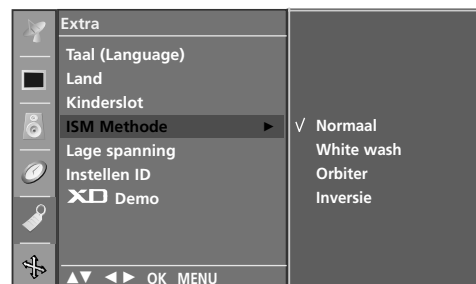

2 3

## LAGE SPANNING

Dit is de functie waarmee het energieverbruik van het toestel wordt vermindert.

Deze functie is niet beschikbaar bij LCD -modellen.

- 1 Druk op de **MENU**-toets en vervolgens de toetsen ▲ / ▼ om het **Extra** menu te selecteren.
- 2 Druk op de ►-toets en vervolgens de toetsen ▲ / ▼ om **Lage spanning** te selecteren.
- 3 Druk op de knop ► en vervolgens op de knop ▲ / ▼ om **Aan** of **Uit** te selecteren.
- 4 Druk op de **EXIT**-toets om terug te keren naar het normale TV-beeld.

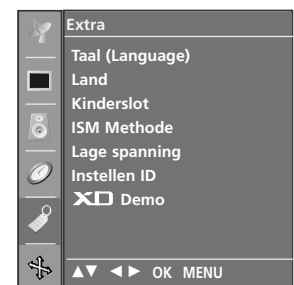
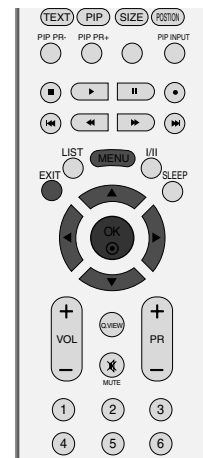

1

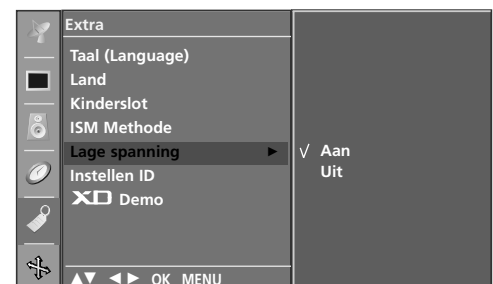

2 3

# XD DEMO

Gebruik de functie om na te gaan wat het verschil is tussen XD demo aan een XD Demo uit.

Deze functie is niet beschikbaar in de modus RGB-PC.

- 1 Druk op de **MENU**-toets en vervolgens de toetsen ▲ / ▼ om het **Extra** menu te selecteren.
- 2 Druk op de ►-toets en vervolgens de toetsen ▲ / ▼ om **XD Demo** te selecteren.
- 3 Druk op de knop ► om **XD Demo** te starten.
- 4 Druk op de knop **EXIT** (afsluiten) om **XD Demo** te stoppen.

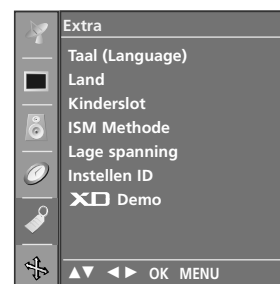
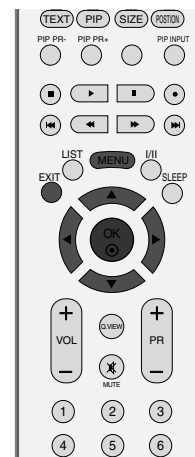

1

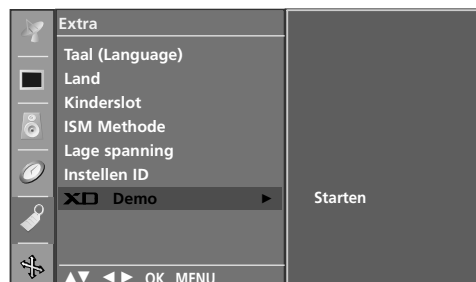

2 3

## • XD Demo



# TV-MENU Opties van het menu Screen (Scherm)

## AUTOMATISCH CONFIGUREREN (ALLEEN IN DE MODUS RGB [PC])

Automatisch de beeldpositie instellen en beeldtrillingen minimaliseren.

Als u de positie van het beeld hebt aangepast en het beeld nog steeds niet correct wordt weergegeven, ligt dit niet aan uw tv, maar moet het beeld nog verder worden aangepast.

### Auto config. (automatisch configureren)

Met deze functie kunt u de klok, de fase en de positie van het scherm automatisch aanpassen. Het weergegeven beeld verdwijnt enkele seconden terwijl de automatische configuratie wordt uitgevoerd.

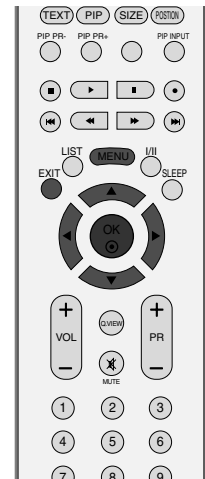

- 1 Druk op de **MENU**-toets en vervolgens de toetsen ▲ / ▼ om het **Scherm** menu te selecteren.
- 2 Druk op de ►-toets en vervolgens de toetsen ▲ / ▼ om **Auto config.** te selecteren.
- 3 Druk op de knop ► om de automatische configuratie te starten.
  - Wanneer de automatische configuratie is voltooid, wordt op het scherm **OK** weergegeven.
  - Als de positie van het beeld nog niet juist is, probeert u nogmaals de automatische aanpassing.
  - Als het beeld na automatische aanpassing verder moet worden aangepast in RGB (PC), kunt u de handmatige configuratie uitvoeren.
- 4 Druk op de **EXIT**-toets om terug te keren naar het normale TV-beeld.



1



2 3

# HANDMATIGE CONFIGURATIE

Indien het beeld na automatische instelling niet duidelijk is en de tekens nog steeds trillen, kunt u de beeldfase handmatig instellen.

Om de schermgrootte te corrigeren, stelt u **Klok** in.

Deze functie werkt in de volgende modus: RGB[PC], RGB[DTV], COMPONENT (480p/576p/720p/1080i), HDMI (480p/576p/720p/1080i).

Phase (Fase) en Clock (Kloksnelh.) zijn niet beschikbaar in RGB[DTV], COMPONENT (480p/576p/720p/1080i), HDMI (480p/576p/720p/1080i).

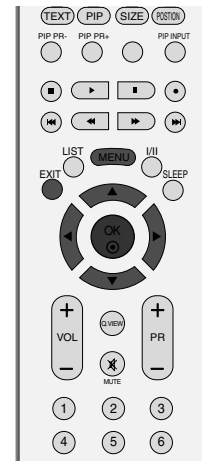

**Kloksnelh.** Met deze functie kunt u eventuele verticale balken of strepen minimaliseren die op de schermachtergrond zichtbaar zijn. Het horizontale schermformaat verandert dan ook.

**Fase** Met deze functie kunt u eventuele horizontale ruis verwijderen en tekens scherper weergeven.

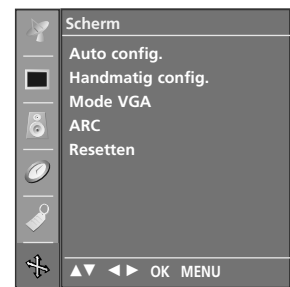

1 Druk op de **MENU**-toets en vervolgens de toetsen ▲ / ▼ om het **Scherm** menu te selecteren.

2 Druk op de ►-toets en vervolgens de toetsen ▲ / ▼ om **Handmatig config.** te selecteren.

3 Druk op de knop ► en gebruik vervolgens de knop ▲ / ▼ om **Fase**, **Kloksnelh.**, **Hor-Inst.** of **Ver-Inst.** te selecteren.

4 Druk op de toets ◀ / ▶ om de gewenste instellingen te maken.

5 Druk op de **EXIT**-toets om terug te keren naar het normale TV-beeld.

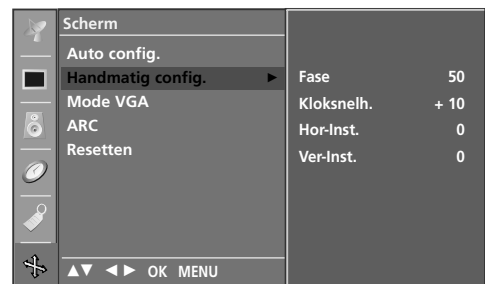

## BEELDFORMAAT INSTELLEN

U kan TV kijken in verschillende beeldformaten; **Spectakel**, **Volledig Beeld**, **Origineel**, **4:3**, **16:9**, **14:9**, **Zoomen**.

Als een stilstaand beeld lang op het scherm wordt weergegeven, kan dit beeld ingebrand worden op het scherm.

De volledige modus is mogelijk niet de prettigste. Schakel in dat geval een andere modus in.

U kunt de vergrotingsfactor aanpassen met de knop **▲** / **▼**.

Deze functie werkt bij het volgende signaal.

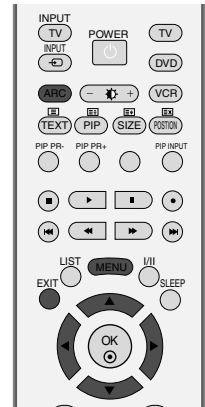

**1** Druk op de **MENU**-toets en vervolgens de toetsen **▲** / **▼** om het **Scherm** menu te selecteren.

**2** Druk op de **▶**-toets en vervolgens de toetsen **▲** / **▼** om **ARC** te selecteren.

**3** Druk op de knop **▶** en vervolgens op de knop **▲** / **▼** om **Spectakel**, **Volledig Beeld**, **Origineel**, **4:3**, **16:9**, **14:9**, **Zoomen1** of **Zoomen2** te selecteren.

- **Spectakel**

Als uw tv het breedbeeldsignaal ontvangt, zal dit voor gevolg hebben dat u het beeld horizontaal aanpast in een niet-lineaire verhouding, zodat het volledige scherm wordt gevuld.

- **Volledig Beeld**

Als uw tv het breedbeeldsignaal ontvangt, zal dit voor gevolg hebben dat u het beeld horizontaal of verticaal aanpast in een lineaire verhouding, zodat het volledige scherm helemaal wordt gevuld. (Deze functie is niet beschikbaar in NTSC-sig-naal.)

- **Origineel**

Als uw tv het breedbeeldsignaal ontvangt, wordt dit automatisch omgezet in het beeldformaat dat moet worden uitgezonden.

- **4:3**

Na selectie wordt een beeld weergegeven met een oorspronkelijke beeldverhouding 4:3, waarbij aan de rechter- en aan de linkerzijde een grijze balk wordt weergegeven.

- **16:9**

Na selectie wordt het beeld horizontaal in een lineaire verhouding aangepast zodat het volledige scherm wordt gevuld (handig bij het bekijken van dvd's in de indeling 4:3).

- **14:9**

U kan films (het beeldformaat 14:9) of gewone TV-programma's bekijken via de modus 14:9. Het 14:9- scherm ziet eruit als een 4:3-beeld dat is vergroot naar boven/onder links/rechts.



**1**



**2 3**

### • Zoomen1

Na selectie wordt het beeld zonder wijziging weergegeven, terwijl het volledige scherm wordt gevuld. Het bovenste en onderste gedeelte van het beeld worden echter afgesneden.

### • Zoomen2

Kies **Zoomen2** wanneer u het beeld wilt wijzigen, zowel horizontaal uitgerekt en verticaal afgesneden. Het resultaat is een compromis tussen beeldaanpassing en schermdkking.

- 4 Druk op de **EXIT**-toets om terug te keren naar het normale TV-beeld.

### ! Opmerking

- ▶ U kunt alleen 4:3 en 16:9 (Breed) selecteren in Component-, RGB- en HDMI-modus.

## MODUS WIDE VGA/XGA SELECTEREN

Voor een normaal beeld moet u de resolutie van RGB-modus en de selectie van VGA/XGA-modus aanpassen.

Deze functie werkt in de volgende modus: RGB[PC]-modus.

- VGA Mode (Mode VGA): 42PC1RV, 42PC3RV\*
- XGA Mode (Mode XGA): 26C2R\*, 27LC2R\*, 32LC2R\*, 32LC25R\*, 26LC3R\*, 32LC3R\*, 32LX2R\*, 32LE2R\*, 37LE2R\*, 42LE2R\*, 42PC3RA\*

- 1 Druk op de **MENU**-toets en vervolgens de toetsen ▲ / ▼ om het **Scherm** menu te selecteren.
- 2 Druk op de ►-toets en vervolgens de toetsen ▲ / ▼ om **Mode VGA** (of **Mode XGA**) te selecteren.
- 3 Druk op de knop ► en selecteer vervolgens met de knop ▲ / ▼ de gewenste VGA/XGA-resolutie.
- 4 Druk op de **EXIT**-toets om terug te keren naar het normale TV-beeld.

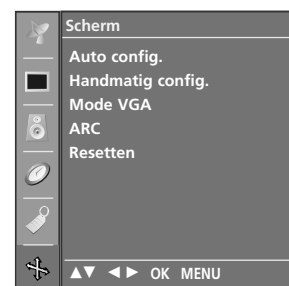
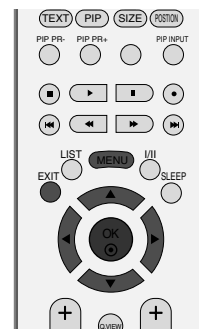

1



2 3

## INITIALISEREN (DE OORSPRONKELIJKE FABRIEKSIINSTELLINGEN HERSTELLEN)

Deze functie werkt in de huidige modus.  
De gewijzigde waarde initialiseren:

- 1 Druk op de **MENU**-toets en vervolgens de toetsen ▲ / ▼ om het **Scherm** menu te selecteren.
- 2 Druk op de ►-toets en vervolgens de toetsen ▲ / ▼ om **Resetten** te selecteren.
- 3 Druk op de ►-toets om de functie **Resetten** (Beginwaarden terugzetten) uit te voeren.
  - U kunt Position (Positie), PIP size (PIP-grootte) en PIP position (PIP-positie) initialiseren.

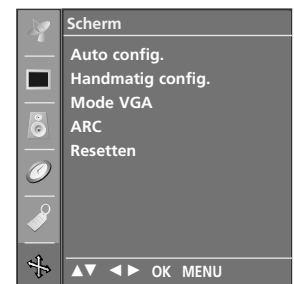
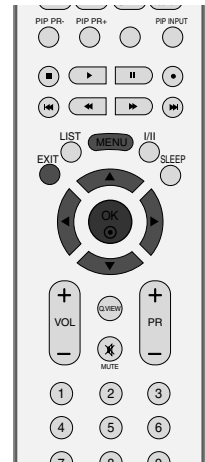

1



2 3



## DE AFSTANDSBEDIENING PROGRAMMEREN

De afstandsbediening is van een universeel type. Het kan voor de meeste op afstand bedienbare apparaten van andere fabrikanten worden geprogrammeerd.

Let op: de afstandsbediening is mogelijk niet voor alle modellen van andere merken geschikt.

### Afstandsbedieningscode programmeren

- 1 Test de afstandsbediening.  
Controleer of u met de afstandsbediening het apparaat kunt bedienen zonder de afstandbediening te programmeren door het apparaat, zoals een videorecorder, in te schakelen en op de afstandsbediening op de juiste knop voor de stand te drukken (bijvoorbeeld **DVD** of **VCR**) terwijl u de afstandsbediening op het apparaat richt. Test de knoppen **POWER** (aan/uit) en **PR + / -** om te controleren of het apparaat goed reageert. Als dit niet het geval is, moet de afstandsbediening worden geprogrammeerd om het apparaat te bedienen.
- 2 Schakel het apparaat in dat moet worden geprogrammeerd en druk vervolgens op de afstandsbediening op de overeenkomende knop voor de stand (zoals **DVD** of **VCR**). De knop van het gewenste apparaat op de afstandsbediening gaat branden.
- 3 Druk tegelijkertijd op de knoppen **MENU** en **MUTE** (dempen). De afstandsbediening kan nu worden geprogrammeerd.
- 4 Voer een codenummer in met de cijfertoetsen van de afstandsbediening.  
Welke code u voor een apparaat moet programmeren, vindt u op de volgende pagina's. Als de code correct is, wordt het apparaat uitgeschakeld.
- 5 Druk op de knop **MENU** om de code op te slaan.
- 6 Test de functies van de afstandsbediening om te controleren of het apparaat correct reageert. Herhaal de procedure anders vanaf stap 2.

## Programmeringscodes

### DVD

Merk	Codes	Merk	Codes	Merk	Codes
APEX DIGITAL	022	mitsubishi	002	RCA	005 006
DENON	020 014	NAD	023	SAMSUNG	011 015
GE	005 006	ONKYO	008 017	SONY	007
HARMAN KARDON	027	PANASONIC	003 009	THOMPSON	005 006
JVC	012	PHILIPS	013	TOSHIBA	019 008
LG	001 010 016 025	PIONEER	004 026	YAMAHA	009 018
MAGNAVOX	013	PROCEED	021	ZENITH	010 016 025
MARANTZ	024	PROSCAN	005 006		

# BIJLAGE

## VCRs

Merk	Codes	Merk	Codes	Merk	Codes
AIWA	034	MAGNAVOX	031 033 034 041	SAMSUNG	032 040 102 104
AKAI	016 043 046 124		067 068		105 107 109 112
	125 146	MARANTZ	012 031 033 067		113 115 120 122
AMPRO	072		069		125
ANAM	031 033 103	MARTA	101	SANSUI	022 043 048 135
AUDIO DYNAMICS	012 023 039 043	MATSUI	027 030	SANYO	003 007 010 014
BROKSONIC	035 037 129	MEI	031 033		102 134
CANON	028 031 033	MEMOREX	003 010 014 031	SCOTT	017 037 112 129
CAPEHART	108		033 034 053 072		131
CRAIG	003 040 135		101 102 134 139	SEARS	003 008 009 010
CURTIS MATHES	031 033 041	MGA	045 046 059		013 014 017 020
DAEWOO	005 007 010 064	MINOLTA	013 020		031 042 073 081
	065 108 110 111	MITSUBISHI	013 020 045 046		101
	112 116 117 119		049 051 059 061	SHARP	031 054 149
DAYTRON	108		151	SHINTOM	024
DBX	012 023 039 043	MTC	034 040	SONY	003 009 031 052
DYNATECH	034 053	MULTITECH	024 034		056 057 058 076
ELECTROHOME	059	NEC	012 023 039 043		077 078 149
EMERSON	006 017 025 027		048	SOUNDESIGN	034
	029 031 034 035	NORDMENDE	043	STS	013
	036 037 046 101	OPTONICA	053 054	SYLVANIA	031 033 034 059
	129 131 138 153	PANASONIC	066 070 074 083		067
FISHER	003 008 009 010		133 140 145	SYMPHONIC	034
FUNAI	034			TANDY	010 034
GE	031 033 063 072	PENTAX	013 020 031 033	TATUNG	039 043
	107 109 144 147		063	TEAC	034 039 043
GO VIDEO	132 136	PHILCO	031 034 067	TECHNICS	031 033 070
HARMAN KARDON	012 045	PHILIPS	031 033 034 054	TEKNIKA	019 031 033 034
HITACHI	004 018 026 034		067 071 101		101
	043 063 137 150	PILOT	101	THOMAS	034
INSTANTREPLAY	031 033	PIONEER	013 021 048	TMK	006
JCL	031 033	PORTLAND	108	TOSHIBA	008 013 042 047
JCPENNY	012 013 015 033	PULSAR	072		059 082 112 131
	040 066 101	QUARTZ	011 014	TOTEVISION	040 101
JENSEN	043	QUASAR	033 066 075 145	UNITECH	040
JVC	012 031 033 043	RCA	013 020 033 034	VECTOR RESEARCH	012
	048 050 055 060		040 041 062 063	VICTOR	048
	130 150 152		107 109 140 144	VIDEO CONCEPTS	012 034 046
KENWOOD	014 034 039 043		145 147	VIDEOSONIC	040
	047 048	REALISTIC	003 008 010 014	WARDS	003 013 017 024
LG (GOLDSTAR)	001 012 013 020		031 033 034 040		031 033 034 040
	101 106 114 123		053 054 101		053 054 131
LLOYD	034	RICO	058	YAMAHA	012 034 039 043
LXI	003 009 013 014	RUNCO	148	ZENITH	034 048 056
	017 034 101 106	SALORA	014		058 072 080 101
MAGIN	040				

# CONTROLELIJST BIJ PROBLEMEN

De bediening werkt niet goed	
De afstandsbediening werkt niet	<ul style="list-style-type: none"> <li>■ Controleer of er zich tussen het product en de afstandsbediening een object bevindt waardoor het signaal wordt geblokkeerd.</li> <li>■ Zijn de batterijen op de juiste manier geplaatst (polariteit + bij +, en - bij -)?</li> <li>■ Controleer of de afstandsbediening in de juiste stand staat: tv, video, enzovoort?</li> <li>■ Installeer nieuwe batterijen.</li> </ul>
De stroom wordt plotseling uitgeschakeld	<ul style="list-style-type: none"> <li>■ Is de timer voor de slaapstand ingeschakeld?</li> <li>■ Controleer de instellingen voor stroomvoorziening. De stroom is mogelijk onderbroken.</li> <li>■ Geen uitzending op zender die is ingesteld met 'Auto off' ingeschakeld.</li> </ul>

De videofunctie werkt niet	
Geen beeld en geen geluid	<ul style="list-style-type: none"> <li>■ Controleer of het product is ingeschakeld.</li> <li>■ Probeer een andere zender. Er kan een storing zijn opgetreden bij de uitzending.</li> <li>■ Zit de stekker van het netsnoer in het stopcontact?</li> <li>■ Controleer de richting en/of locatie van uw antenne.</li> <li>■ Test het stopcontact door de stekker van een ander product in het stopcontact te steken waarin eerst de stekker van dit product zat.</li> </ul>
Beeld verschijnt langzaam na inschakelen	<ul style="list-style-type: none"> <li>■ Dit is normaal. Het beeld bevat geen geluid tijdens het opstartproces. Als het beeld na vijf minuten nog steeds niet is verschenen, neemt u contact op met uw servicecenter.</li> </ul>
Geen of slechte kleur of slecht beeld	<ul style="list-style-type: none"> <li>■ Wijzig <b>Kleur</b> in de menuoptie.</li> <li>■ Houd voldoende afstand tussen het product en het videoapparaat.</li> <li>■ Probeer een andere zender. Er kan een storing zijn opgetreden bij de uitzending.</li> <li>■ Zijn de videokabels goed aangesloten?</li> <li>■ Activeer de desbetreffende functie om de helderheid van het beeld te herstellen.</li> </ul>
Horizontale/verticale strepen of trillend beeld	<ul style="list-style-type: none"> <li>■ Controleer of er lokale interferentie optreedt door elektrische apparaten of gereedschappen.</li> </ul>
Slechte ontvangst op sommige zenders	<ul style="list-style-type: none"> <li>■ Als bij de zender of kabel problemen optreden, probeert u naar een andere zender te schakelen.</li> <li>■ Als het signaal van zender zwak is, verandert u de antenne van richting zodat deze zender wel goed wordt ontvangen.</li> <li>■ Controleer of er mogelijke storingsbronnen zijn.</li> </ul>
Lijnen of strepen in beelden	<ul style="list-style-type: none"> <li>■ Controleer de antenne (wijzig de richting van de antenne).</li> </ul>

## CONTROLELIJST BIJ PROBLEMEN

De geluidsfunctie werkt niet	
Beeld is goed, maar geen geluid	<ul style="list-style-type: none"> <li>■ Druk op de knop <b>VOL+/-</b> of <b>VOLUME</b>.</li> <li>■ Geluid gedempt? Druk op de knop <b>MUTE</b>.</li> <li>■ Probeer een andere zender. Er kan een storing zijn opgetreden bij de uitzending.</li> <li>■ Zijn de geluidskabels goed aangesloten?</li> </ul>
Er komt geen geluid uit een van de luidsprekers	<ul style="list-style-type: none"> <li>■ Wijzig Balans in de menuoptie.</li> </ul>
Vreemd geluid uit de binnenkant van het product	<ul style="list-style-type: none"> <li>■ Een verandering in de vochtigheid of temperatuur van de omgeving kan een vreemd geluid veroorzaken wanneer het product wordt in- of uitgeschakeld. Dit betekent niet dat er een probleem is met het product.</li> </ul>

Er is een probleem in de pc-stand (Alleen bij pc-modus)	
Signaal is buiten bereik.	<ul style="list-style-type: none"> <li>■ Wijzig de resolutie, horizontale frequentie of verticale frequentie.</li> <li>■ Controleer de ingangsbron.</li> </ul>
Verticale balk of streep op achtergrond, horizontale ruis en onjuiste positie	<ul style="list-style-type: none"> <li>■ Gebruik de automatische configuratie of wijzig de klok, fase of H/V-positie.</li> </ul>
Schermkleur is instabiel of bestaat uit een enkele kleur	<ul style="list-style-type: none"> <li>■ Controleer de signaalkabel.</li> <li>■ Installeer de pc-videokaart opnieuw.</li> </ul>

# ONDERHOUD

Vroegtijdige storingen kunnen worden voorkomen. Uw nieuwe tv gaat langer mee als u deze voorzichtig en regelmatig reinigt. Schakel het toestel uit en haal de stekker uit het stopcontact voordat u de tv gaat reinigen.

## Het scherm reinigen

- 1 Op de volgende manier houdt u het scherm enige tijd stofvrij. Bevochtig een zachte doek met een mengsel van lauw water en een beetje wasverzachter of vaatwasmiddel. Wring de doek uit totdat deze bijna droog is en veeg het scherm ermee af.
- 2 Zorg ervoor dat u overtollig water van het scherm verwijdert en laat het scherm aan de lucht drogen voordat u de tv inschakelt.

## De behuizing reinigen

- Veeg de behuizing schoon met een zachte, droge, pluisvrije doek om vuil of stof te verwijderen.
- Gebruik vooral geen natte doek.

## Langere afwezigheid

### Pas op

- ▶ Als u verwacht uw tv gedurende langere tijd niet te gebruiken (bijvoorbeeld tijdens een vakantie), kunt u het beste de stekker uit het stopcontact halen om het toestel te beschermen tegen blikseminslag en stroompieken.

## SPECIFICATIES VAN HET PRODUCT

MODELLEN		26LC2R*	26LC3R*	27LC2R*
		26LC2R-ZJ 26LC2RB-ZJ 26LC2RA-ZJ	26LC3R-ZJ	27LC2R-ZJ
Afmetingen (breedte x hoogte x diepte)	inclusief steun	681,0 x 542,0 x 172,0 mm 26,8 x 21,3 x 6,8 inches	680,0 x 550,0 x 235,0 mm 26,8 x 21,7 x 9,3 inches	686,0 x 550,0 x 235,0 mm 27,0 x 21,7 x 9,3 inches
	exclusief steun	681,0 x 490,8 x 119,0 mm 26,8 x 19,3 x 4,6 inches	680,0 x 436,6 x 119,4 mm 26,8 x 17,2 x 4,7 inches	686,0 x 493,5 x 119,4 mm 27,0 x 19,4 x 4,7 inches
Gewicht	inclusief steun	18,5 kg / 40,8 lbs	12,4 kg / 27,3 lbs	14,5 kg / 32,0 lbs
	exclusief steun	15,2 kg / 33,5 lbs	11,5 kg / 25,3 lbs	11,4 kg / 25,1 lbs
Netspanning		AC100-240V~ 50/60Hz 1,3A	AC100-240V~ 50/60Hz 1,3A	AC100-240V~ 50/60Hz 1,3A
Energieverbruik		130W	130W	130W
Televisiesysteem		PAL/SECAM B/G/D/K, PAL I/II, SECAM L/L'		
Zenderbereik		VHF: E2 ~ E12, UHF: E21 ~ E69, CATV: S1 ~ S20, HYPER: S21 ~ S47		
Externe antenne-impedantie		75 Ω		
Omgevingsvereisten	Bedrijfstemperatuur	0 ~ 40°C		
	Bedrijfsvochtigheidsgraad	Minder dan 80%		
	Opslagtemperatuur	-20 ~ 60°C		
	Opslagvochtigheidsgraad	Minder dan 85%		

- De specificaties die hierboven worden vermeld, kunnen voor een verbetering van de kwaliteit zonder voorafgaande kennisgeving worden gewijzigd.

## SPECIFICATIES VAN HET PRODUCT

MODELLEN		32LC2R*	32LC25R*	32LC3R*	32LX2R*
		32LC2R-ZJ 32LC2RB-ZJ 32LC2RA-ZJ	32LC25R-ZJ	32LC3R-ZJ	32LX2R-ZJ
Afmetingen (breedte x hoogte x diepte)	inclusief steun	811,0 x 630,0 x 235,0 mm 31,9 x 24,8 x 9,3 inches	935,0 x 570,0 x 244,0 mm 36,8 x 22,4 x 9,6 inches	917,5 x 614,3 x 287,5 mm 36,1 x 24,2 x 11,3 inches	
	exclusief steun	811,0 x 566,8 x 123,5 mm 31,9 x 22,3 x 4,9 inches	923,0 x 522,0 x 124,0 mm 36,4 x 20,6 x 4,9 inches	917,5 x 522,0 x 124,0 mm 36,1 x 20,6 x 4,9 inches	
Gewicht	inclusief steun	21,9 kg / 48,2 lbs	19,8 kg / 43,7 lbs	25,2 kg / 55,6 lbs	
	exclusief steun	18,5 kg / 40,8 lbs	179 kg / 39,5 lbs	179 kg / 39,5 lbs	
Netspanning		AC100-240V~ 50/60Hz 1,5A	AC100-240V~ 50/60Hz 1,5A	AC100-240V~ 50/60Hz 2,0A	
Energieverbruik		150W	150W	140W	
Televisiesysteem		PAL/SECAM B/G/D/K, PAL I/II, SECAM L/L'			
Zenderbereik		VHF: E2 ~ E12, UHF: E21 ~ E69, CATV: S1 ~ S20, HYPER: S21 ~ S47			
Externe antenne-impedantie		75 Ω			
Omgevingsvereisten	Bedrijfstemperatuur	0 ~ 40°C			
	Bedrijfsvochtigheidsgraad	Minder dan 80%			
	Opslagtemperatuur	-20 ~ 60°C			
	Opslagvochtigheidsgraad	Minder dan 85%			

- De specificaties die hierboven worden vermeld, kunnen voor een verbetering van de kwaliteit zonder voorafgaande kennisgeving worden gewijzigd.

## SPECIFICATIES VAN HET PRODUCT

MODELLEN		32LE2R*	37LE2R*	42LE2R*
		32LE2R-ZJ	37LE2R-ZJ	42LE2R-ZJ
Afmetingen (breedte x hoogte x diepte)	inclusief steun	811,0 x 630,0 x 235,0 mm 31,9 x 24,8 x 9,3 inches	944,0 x 729,0 x 286,0 mm 37,1 x 28,7 x 11,2 inches	105,0 x 813,0 x 286,0 mm 41,4 x 32,0 x 11,2 inches
	exclusief steun	811,0 x 566,8 x 123,5 mm 31,9 x 22,3 x 4,9 inches	944,0 x 659,3 x 129,7 mm 37,1 x 26,0 x 5,1 inches	105,0 x 746,0 x 136,8 mm 41,4 x 29,3 x 5,3 inches
Gewicht	inclusief steun	21,9 kg / 48,2 lbs	35,5 kg / 78,2 lbs	36,9 kg / 81,3 lbs
	exclusief steun	18,5 kg / 40,8 lbs	30,9 kg / 68,1 lbs	31,3 kg / 69,0 lbs
Netspanning		AC100-240V~ 50/60Hz 1,5A	AC100-240V~ 50/60Hz 2,0A	AC100-240V~ 50/60Hz 2,5A
Energieverbruik		150W	190W	240W
Televisiesysteem		PAL/SECAM B/G/D/K, PAL I/II, SECAM L/L'		
Zenderbereik		VHF: E2 ~ E12, UHF: E21 ~ E69, CATV: S1 ~ S20, HYPER: S21 ~ S47		
Externe antenne-impedantie		75 Ω		
Omgevingsvereisten	Bedrijfstemperatuur	0 ~ 40°C		
	Bedrijfsvochtigheidsgraad	Minder dan 80%		
	Opslagtemperatuur	-20 ~ 60°C		
	Opslagvochtigheidsgraad	Minder dan 85%		

- De specificaties die hierboven worden vermeld, kunnen voor een verbetering van de kwaliteit zonder voorafgaande kennisgeving worden gewijzigd.



## SPECIFICATIES VAN HET PRODUCT

MODELLEN		42PC1RV*	42PC3RV*	42PC3RA*
		42PC1RV-Z] 42PC1RVA-Z]	42PC3RV-Z]	42PC3RA-Z]
Afmetingen (breedte x hoogte x diepte)	inclusief steun	1129,0 x 748,5 x 380,0 mm 44,4 x 29,5 x 15,0 inches	1129,0 x 748,5 x 333,6 mm 44,4 x 29,5 x 13,1 inches	1129,0 x 748,5 x 333,6 mm 44,4 x 29,5 x 13,1 inches
	exclusief steun	1129,0 x 695,0 x 103,7 mm 44,4 x 27,4 x 4,1 inches	1129,0 x 695,0 x 103,7 mm 44,4 x 27,4 x 4,1 inches	1129,0 x 695,0 x 103,7 mm 44,4 x 27,4 x 4,1 inches
Gewicht	inclusief steun	27,7 kg / 61,1 lbs	31,5 kg / 69,4 lbs	31,5 kg / 69,4 lbs
	exclusief steun	24,2 kg / 53,4 lbs	24,2 kg / 53,3 lbs	24,2 kg / 53,3 lbs
Netspanning Energieverbruik Televisiesysteem Zenderbereik Externe antenne-impedantie		AC100-240V~ 50/60Hz 3,0A 260W	AC100-240V~ 50/60Hz 3,0A 260W	AC100-240V~ 50/60Hz 3,5A 310W
		PAL/SECAM B/G/D/K, PAL I/II, SECAM L/L'		
		VHF: E2 ~ E12, UHF: E21 ~ E69, CATV: S1 ~ S20, HYPER: S21 ~ S47		
		75 Ω		
Omgevingsvereisten	Bedrijfstemperatuur Bedrijfsvochtigheidsgraad	0 ~ 40°C Minder dan 80%		
	Opslagtemperatuur Opslagvochtigheidsgraad	-20 ~ 60°C Minder dan 85%		

- De specificaties die hierboven worden vermeld, kunnen voor een verbetering van de kwaliteit zonder voorafgaande kennisgeving worden gewijzigd.

**LG Electronics Inc.**

# BIJLAGE

## SETUP EXTERN BESTURINGSSYSTEEM

Verbind de RS-232C-ingang met een extern besturingssysteem (zoals een computer of een A/V-besturingssysteem) om de functies van de tv extern te besturen.

Verbind de seriële poort van het besturingssysteem met de RS-232C-ingang op het achterpaneel van de tv. De RS-232C-verbindingkabel wordt niet geleverd bij de tv.

### Setup RS-232C

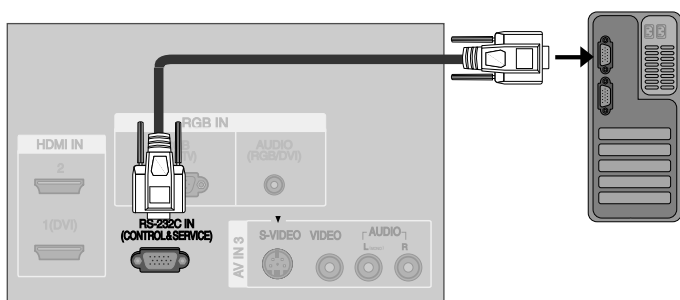

### Type verbinding; mannelijke D-Sub 9-plug

Nr.	Naam plug
1	Geen verbinding
2	RXD (Data ontvangen)
3	TXD (Data versturen)
4	DTR (DTE kant klaar)
5	GND
6	DSR (DCE kant klaar)
7	RTS (Klaar om te versturen)
8	CTS (Klaarmaken om te versturen)
9	Geen verbinding

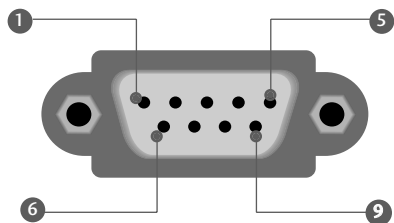

# BIJLAGE

## RS-232C-configuraties

### Configuraties met 7 draden (Standaard RS-232C-kabel)

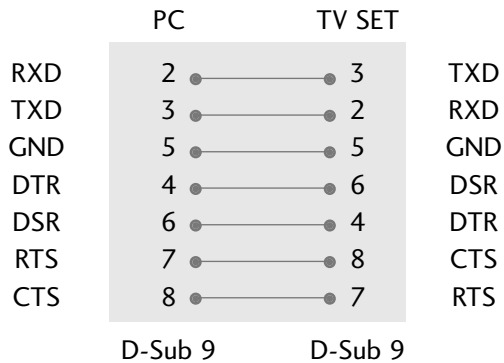

### Configuraties met 3 draden (Niet-standaard)

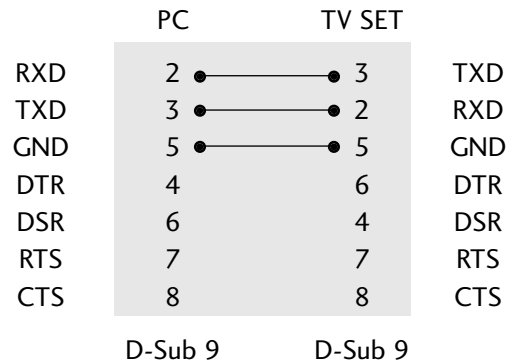

## ID instellen

- Met deze functie kunt u een ID-nummer voor een monitor opgeven.
- Zie 'Bestaande gegevenstoewijzing 1'. Zie pagina 6.

- 1 Druk op de **MENU**-toets en vervolgens de toetsen ▲ / ▼ om het **Extra** menu te selecteren.
- 2 Druk op de ►-toets en vervolgens de toetsen ▲ / ▼ om **Instellen ID** te selecteren.
- 3 Druk op de knop ► en vervolgens op de knop ◀ / ► om Instellen ID in stellen op het gewenste monitornummer.
  - U kunt een nummer van 1 ~ 99 invoeren.
- 4 Druk op de **EXIT**-toets om terug te keren naar het normale TV-beeld.

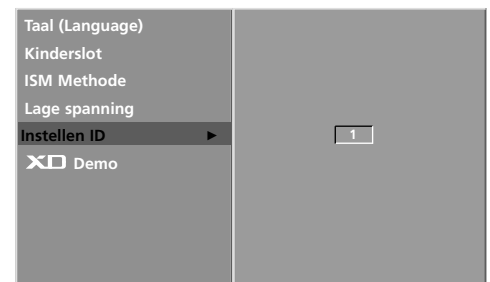
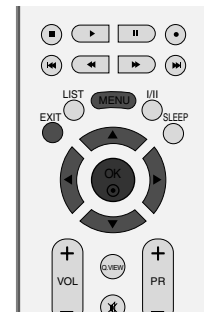

## Parameters communicatie

- Baudratio: 9600 bps (UART)
- Lengte data: 8 bits
- Pariteit: Geen
- Stopbit: 1 bit
- Communicatiecode: ASCII-code
- Gebruik een gekruiste (omgekeerde) kabel.

## Commando referentielijst

	COMMANDO1	COMMANDO2	DATA (Hexa)		COMMANDO1	COMMANDO2	DATA (Hexa)
01. Stroomvoorziening	k	a	0 ~ 1	15. Balans	k	t	0 ~ 64
02. Beeldverhouding	k	c	*	16. Kleurtemperatuur	k	u	0 ~ 3
03. Beeld dempen	k	d	0 ~ 1	17. Roodafstelling	k	v	0 ~ 3C (of 50)
04. Volume dempen	k	e	0 ~ 1	18. Groenafstelling	k	w	0 ~ 3C (of 50)
05. Volume regelen	k	f	0 ~ 64	19. Blauwafstelling	k	\$	0 ~ 3C (of 50)
06. Contrast	k	g	0 ~ 64	20. Afwijkende status	k	z	FF
07. Helderheid	k	h	0 ~ 64	21. ISM-methode	j	p	0 ~ 3
08. Kleur	k	i	0 ~ 64	22. Lage spanning	j	q	0 ~ 1
09. Tint	k	j	0 ~ 64	23. Orbiter-tijdsinstelling	j	r	1 ~ FE
10. Scherpste	k	k	0 ~ 64	24. Orbiter-pixelinstelling	j	s	1 ~ 3
11. OSD selecteren	k	l	0 ~ 1	25. Automatische configuratie	j	u	1
12. Vergrendelingsmodus afstandsbediening	k	m	0 ~ 1	26. Afstemmen	m	a	*
13. PIP/DW	k	n	*	27. Sleutel	m	c	Sleutelcode
14. PIP-positie	k	q	0 ~ 3	28. Ingang selecteren (Hoofd)	x	b	*
				29. Ingang selecteren (PIP)	x	y	*

## Protocol versturen / ontvangen

### Versturen

**[Command1][Command2][ ][Set ID][ ][Data][Cr]**

[Command 1] : Eerste commando (j, k, m of x)

[Command 2] : Tweede commando

[Set ID] : U kunt het ingestelde ID aanpassen om een gewenst scherm ID-nummer te kiezen in het speciale menu. De aanpassingsratio gaat van 1 tot 99. Wanneer Set ID '0' wordt geselecteerd, wordt elke verbonden tv bestuurd.

Het ingestelde ID wordt weergegeven met een decimaal (1~99) in het menu en met een hexadecimaal (0x0~0x63) in het protocol voor versturen en ontvangen.

[DATA] : om commandogegevens te versturen.

'FF'-gegevens versturen om de status van het commando te lezen.

[Cr] : carriage return.

ASCII code '0x0D'

[ ] : ASCII-code 'spatie (0x20)'

### OK Acknowledgement

**[Command2][ ][Set ID][ ][OK][Data][x]**

De monitor verzendt ACK (acknowledgement of kennisgeving) gebaseerd op dit formaat, wanneer hij normale data ontvangt. Als op dit ogenblik de data in de dataleesmodus staan, geeft hij de huidige datastatus weer. Als de data in dataschrijfmodus staan, stuurt hij de data van de pc terug.

### Error Acknowledgement

**[Command2][ ][Set ID][ ][NG][Data][x]**

De monitor verzendt ACK (acknowledgement of kennisgeving) gebaseerd op dit formaat, wanneer hij abnormale data ontvangt van niet-gebruikbare functies of communicatiefouten.

Data1: ongeldige code

Data2: niet-ondersteunde functie

Data3: Even geduld graag

# BIJLAGE

## 01. Power Aan (Commando2:a)

Om de Power Aan / Uit van de tv te bedienen.

*Transmissie* [k][a][ ][Set ID][ ][Data][Cr]

Data 0 : Power Uit      Data 1 : Power Aan

*Acknowledgement* [a][ ][Set ID][ ][OK][Data][x]

Om Power Aan / Uit weer te geven.

*Transmissie* [k][a][ ][Set ID][ ][FF][Cr]

*Acknowledgement* [a][ ][Set ID][ ][OK][Data][x]

\* Op dezelfde wijze geeft Bevestigingsgevensfeedback de status van elke functie weer, als andere functies FF-gegevens in deze indeling overbrengen.

\* Voer de verzending meer dan tweemaal in om van Voeding uit naar Voeding aan te wisselen.

## 02. Aspectratio (Commando2:c) (Formaat groot beeld)

Om het formaat van het scherm aan te passen.  
(Formaat groot beeld)

U kunt het formaat van het scherm ook aanpassen door gebruik te maken van de ARC- (ARC) (Aspect Ratio Control) knop op de afstandsbediening of in het menu Beeld.

*Transmissie* [k][c][ ][Set ID][ ][Data][Cr]

Data 1: Normaal scherm (4:3)	Data 5: Full screen (Zoomen2)
Data 2: Breed scherm (16:9)	Data 6: Origineel
Data 3: Spectakel	Data 7: Breed scherm (14:9)
Data 4: Full screen (Zoomen1)	Data 8: Volledig Beeld (optie)

*Acknowledgement* [c][ ][Set ID][ ][OK][Data][x]

\* Met de RGB-PC-of Component-ingang selecteert u beeldschermverhouding 16:9 of 4:3.

## 03. Scherm stil (Commando2:d)

Om scherm stil aan / uit te selecteren.

*Transmissie* [k][d][ ][Set ID][ ][Data][Cr]

Data 0 : Scherm stil uit (Beeld aan)

Data 1 : Scherm stil aan (Beeld uit)

*Acknowledgement* [d][ ][Set ID][ ][OK][Data][x]

## 04. Volume stil (Commando2:e)

Om het volume stil aan / uit te bedienen.

U kunt de stilfunctie ook gebruiken via de MUTE-(STIL) knop op de afstandsbediening.

*Transmissie* [k][e][ ][Set ID][ ][Data][Cr]

Data 0 : Volume stil uit (Volume aan)

Data 1 : Volume stil aan (Volume uit)

*Acknowledgement* [e][ ][Set ID][ ][OK][Data][x]

## 05. Bediening volume (Commando2:f)

Om het volume aan te passen.

U kunt het volume ook aanpassen met de volumeknoppen op de afstandsbediening.

*Transmissie* [k][f][ ][Set ID][ ][Data][Cr]

Data Min : 0 ~ Max : 64

Raadpleeg 'Bestaande gegevenstoewijzing 1'. Zie pagina 6.

*Acknowledgement* [f][ ][Set ID][ ][OK][Data][x]

## 06. Contrast (Commando2:g)

Om het contrast van het scherm aan te passen.

U kunt het contrast ook aanpassen in het menu Beeld.

*Transmissie* [k][g][ ][Set ID][ ][Data][Cr]

Data Min : 0 ~ Max : 64

Raadpleeg 'Bestaande gegevenstoewijzing 1'. Zie pagina 6.

*Acknowledgement* [g][ ][Set ID][ ][OK][Data][x]

## 07. Licht (Commando2:h)

Om het licht van het scherm aan te passen.

U kunt het licht ook aanpassen in het menu Beeld.

*Transmissie* [k][h][ ][Set ID][ ][Data][Cr]

Data Min : 0 ~ Max : 64

Raadpleeg 'Bestaande gegevenstoewijzing 1'. Zie pagina 6.

*Acknowledgement* [h][ ][Set ID][ ][OK][Data][x]

## 08. Kleur (Commando2:i)

De kleur van het scherm aanpassen.

U kunt de kleur ook aanpassen in het menu Beeld.

*Transmissie* [k][i][ ][Set ID][ ][Data][Cr]

Data Min : 0 ~ Max : 64

Raadpleeg 'Bestaande gegevenstoewijzing 1'. Zie pagina 6.

*Acknowledgement* [i][ ][Set ID][ ][OK][Data][x]

## 09. Tint (Commando2:j)

Om de tint van het scherm aan te passen.

U kunt de tint ook aanpassen in het menu Beeld.

*Transmissie* [k][j][ ][Set ID][ ][Data][Cr]

Data Rood : 0 ~ Groen : 64

Raadpleeg 'Bestaande gegevenstoewijzing 1'. Zie pagina 6.

*Acknowledgement* [j][ ][Set ID][ ][OK][Data][x]

## 10. Scherppte (Commando2:k)

Om de scherppte van het scherm aan te passen.  
U kunt de scherppte ook aanpassen in het menu Beeld.

*Transmissie* [k][k][ ][Set ID][ ][Data][Cr]

Data Min: 0 ~ Max: 64

Raadpleeg 'Bestaande gegevenstoewijzing 1'. Zie pagina 6.

*Acknowledgement* [k][ ][Set ID][ ][OK][Data][x]

## 11. Selecteer OSD (Commando2:l)

Hiermee schakelt u het OSD (Schermmenu) in of uit bij bediening op afstand.

*Transmissie* [k][l][ ][Set ID][ ][Data][Cr]

Data 0: OSD uit

Data 1: OSD aan

*Acknowledgement* [l][ ][Set ID][ ][OK][Data][x]

## 12. Vergrendelingsmodus afstandsbediening (Commando2:m)

Hiermee vergrendelt u de afstandsbediening en de bediening op het voorpaneel van de tv.

*Transmissie* [k][m][ ][Set ID][ ][Data][Cr]

Data 0: Vergrendeling uit    Data 1: Vergrendeling aan

*Acknowledgement* [m][ ][Set ID][ ][OK][Data][x]

Gebruik deze modus als u de afstandsbediening en de bediening op het voorpaneel van de tv niet gebruikt. De vergrendeling van de afstandsbediening wordt opgeheven als de voeding wordt in- of uitgeschakeld.

## 13. PIP / DW (Commando2:n)

Hiermee regelt u PIP (Picture-in-Picture)/DW.

U kunt PIP/DW ook regelen met de knop PIP op de afstandsbediening of in het menu PIP/DW.

*Transmissie* [k][n][ ][Set ID][ ][Data][Cr]

Data 0: PIP/DW uit                      Data 1: PIP

Data 2: DW1 (optie)                      Data 3: DW2

Data 5: POP (optie)

*Acknowledgement* [n][ ][Set ID][ ][OK][Data][x]

## 14. PIP-positie (Commando2:q)

Hiermee selecteert u een subbeeldpositie voor PIP.

U kunt de subbeeldpositie ook regelen met de knop POSITION op de afstandsbediening of in het menu PIP/DW.

*Transmissie* [k][q][ ][Set ID][ ][Data][Cr]

Data 0: Rechtsonder in het scherm

Data 1: Linksonder in het scherm

Data 2: Linksboven in het scherm

Data 3: Rechtsboven in het scherm

*Acknowledgement* [q][ ][Set ID][ ][OK][Data][x]

## 15. Balans (Commando2:t)

Hiermee past u de balans aan.

U kunt de balans ook aanpassen in het menu SOUND (Geluid).

*Transmissie* [k][t][ ][Set ID][ ][Data][Cr]

Data Min: 0 ~ Max: 64

Raadpleeg 'Bestaande gegevenstoewijzing 1'. Zie pagina 6.

*Acknowledgement* [t][ ][Set ID][ ][OK][Data][x]

## 16. Kleurtemperatuur (Commando2:u)

Hiermee past u de kleurtemperatuur aan.

U kunt de CSM ook aanpassen in het menu PICTURE (Beeld).

*Transmissie* [k][u][ ][Set ID][ ][Data][Cr]

Data 0: Koel    1: Normaal    2: Warm    3: Gebruiker

*Acknowledgement* [u][ ][Set ID][ ][OK][Data][x]

## 17. Roodafstelling (Commando2:v)

Hiermee stelt u rood af in de kleurtemperatuur.

*Transmissie* [k][v][ ][Set ID][ ][Data][Cr]

Data Min: 0 ~ Max: 50 (of 3C)

Raadpleeg 'Bestaande gegevenstoewijzing 1'. Zie pagina 6.

*Acknowledgement* [v][ ][Set ID][ ][OK][Data][x]

## 18. Groenafstelling (Commando2:w)

Hiermee stelt u groen af in de kleurtemperatuur.

*Transmissie* [k][w][ ][Set ID][ ][Data][Cr]

Data Min: 0 ~ Max: 50 (of 3C)

Raadpleeg 'Bestaande gegevenstoewijzing 1'. Zie pagina 6.

*Acknowledgement* [w][ ][Set ID][ ][OK][Data][x]

## 19. Blauwafstelling (Commando2:\$)

Hiermee stelt u blauw af in de kleurtemperatuur.

*Transmissie* [k][\$][ ][Set ID][ ][Data][Cr]

Data Min: 0 ~ Max: 50 (or 3C)

Raadpleeg 'Bestaande gegevenstoewijzing 1'. Zie pagina 6.

*Acknowledgement* [\$][ ][Set ID][ ][OK][Data][x]

# BIJLAGE

## 20. Afwijkende status (Commando2:z)

Hiermee herkent u een afwijkende status.

*Deze functie is niet op alle modellen beschikbaar.*

```
Transmissie [k][z][ ][Set ID][ ][FF][ ][Cr]
```

Gegevens FF:Lezen

```
Acknowledgement [z][ ][Set ID][ ][OK][Data][x]
```

Data 0: Normaal (Voeding aan en signaal aanwezig)

Data 1: Geen signaal (Voeding aan)

Data 2: Schakel de tv uit via de afstandsbediening

Data 3: Schakel de tv uit via de functie Sleep timer

Data 4: Schakel de tv uit via RS-232-functie

Data 5: 5V uit

Data 6: Wisselstroom uit

Data 7: Schakel de tv uit via de functie Fan Alarm (Ventilatoralarm)(optie)

Data 8: Schakel de tv uit via de functie Off time (Tijd uit)

Data 9: Schakel de tv uit via de functie Auto Sleep (Automatische slaapstand)

\*Deze functie is "alleen-lezen".

## 21. ISM-methode (Commando1:j, Commando2:p)

Hiermee regelt u de ISM-methode. U kunt de ISM-methode ook instellen in het menu SPECIAL (Extra).

*Deze functie is niet op alle modellen beschikbaar.*

```
Transmissie [j][p][ ][Set ID][ ][Data][Cr]
```

Data 0: Normale modus      Data 1: White Wash

Data2: Orbiter              Data3: Inversie

```
Acknowledgement [p][ ][Set ID][ ][OK][Data][x]
```

## 22. Lage spanning (Commando1:j, Commando2:q)

Hiermee vermindert u het energieverbruik van de monitor. U kunt Low Power (Lage spanning) ook instellen in het menu SPECIAL (Extra).

*Deze functie is niet op alle modellen beschikbaar.*

```
Transmissie [j][q][ ][Set ID][ ][Data][ ][Cr]
```

Data 0: Uit                      Data 1: Aan

```
Acknowledgement [q][ ][Set ID][ ][OK][Data][x]
```

## 23. Orbiter-tijdsinstelling (Commando1:j, Commando2:r)

Hiermee stelt u de tijdsduur van de orbiterfunctie in.

*Deze functie is niet op alle modellen beschikbaar.*

```
Transmissie [j][r][ ][Set ID][ ][Data][ ][Cr]
```

Data Min: 1 ~ Max: FE

Raadpleeg 'Bestaande gegevenstoewijzing 1'. Zie pagina 6.

```
Acknowledgement [r][ ][Set ID][ ][OK][Data][x]
```

## 24. Orbiter-pixelinstelling (Commando1:j, Commando2:s)

Hiermee past u het pixelaantal in de functie Orbiter aan.

*Deze functie is niet op alle modellen beschikbaar.*

```
Transmissie [j][s][ ][Set ID][ ][Data][Cr]
```

Data Min: 1 ~ Max: 3

Raadpleeg 'Bestaande gegevenstoewijzing 1'. Zie pagina 6.

```
Acknowledgement [r][ ][Set ID][ ][OK][Data][x]
```

## 25. Autoconfiguratie (Commando1:j, Commando2:u)

Hiermee kunt u de beeldpositie aanpassen en beeldtrilling automatisch minimaliseren. Alleen in de modus RGB (PC).

```
Transmissie [j][u][ ][Set ID][ ][Data][Cr]
```

Data 1: Instellen

```
Acknowledgement [u][ ][Set ID][ ][OK][Data][x]
```

## 26. Programma selecteren (Commando1:m, Commando2:a)

Hiermee selecteert u een programma voor het hoofdbeeld.

```
Transmissie [m][a][ ][Set ID][ ][Data0][ ][Data1][ ][Data2][Cr]
```

Data 0: Min: 0 ~ Max: 63 (0~C7, 200 Pr is aan)

Raadpleeg 'Bestaande gegevenstoewijzing 1'. Zie pagina 6.

Data 1: Maakt niet uit

Data 2: 0 : Hoofd

1 : Sub

```
Acknowledgement [a][ ][Set ID][ ][OK][Data0][x]
```

### \*Bestaande gegevenstoewijzing 1

0 : Stap 0  
⋮  
A : Stap 10 (Set ID 10)  
⋮  
F : Stap 15 (Set ID 15)  
10 : Stap 16 (Set ID 16)  
⋮  
64 : Stap 100  
⋮  
6E : Stap 110  
⋮  
73 : Stap 115  
74 : Stap 116  
⋮  
C7 : Stap 199  
⋮  
FE : Stap 254  
FF : Stap 255

### \*Bestaande gegevenstoewijzing 1

0 : -40  
1 : -39  
2 : -38  
⋮  
28 : 0  
⋮  
4E : +38  
4F : +39  
50 : +40



## 27. Sleutel (Commando1:m, Commando2:c)

Hiermee verzendt u de sleutelcode voor de IR-afstandsbediening.

*Transmissie* [m][c][ ][Set ID][ ][Data][Cr]

Data:Sleutelcode -Zie pagina 9

*Acknowledgement* [c][ ][Set ID][ ][OK][Data][x]

## 28. Ingang selecteren (Commando1:x, Commando2:b) (Hoofdbeeldingang)

Hiermee selecteert u de ingangsbron voor de tv

*Transmissie* [x][b][ ][Set ID][ ][Data][Cr]

Data:Structuur

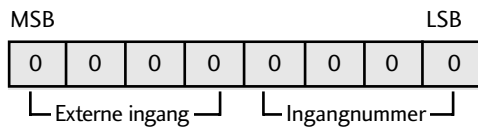

Externe ingang				Data
0	0	0	1	Analoog
0	0	1	0	AV
0	0	1	1	S-video
0	1	0	0	Component
0	1	0	1	RGB-DTV
0	1	1	0	RGB-PC
1	0	0	1	HDMI (optie)

Ingangnummer				Data
0	0	0	0	Ingang1
0	0	0	1	Ingang2
0	0	1	0	Ingang3
0	0	1	1	Ingang4
0	1	0	0	Ingang5
0	1	0	1	Ingang6

*Acknowledgement* [b][ ][Set ID][ ][OK][Data][x]

## 29. Ingang selecteren (Commando1:x, Commando2:y)

Hiermee past u de ingangsbron voor subbeeld in PIP-modus aan

*Transmissie* [x][y][ ][Set ID][ ][Data][Cr]

Data: Structure

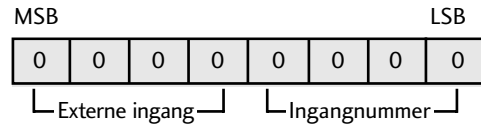

Externe ingang				Data
0	0	0	1	Analoog
0	0	1	0	AV
0	0	1	1	S-video (optie)

Ingangnummer				Data
0	0	0	0	Ingang1
0	0	0	1	Ingang2
0	0	1	0	Ingang3
0	0	1	1	Ingang4
0	1	0	0	Ingang5
0	1	0	1	Ingang6

*Acknowledgement* [y][ ][Set ID][ ][OK][Data][x]

## IR-CODES

### 1. Aansluitingen

- Sluit de afstandsbediening met draad aan op de poort voor de afstandsbediening van de tv.

### 2. IR-codes afstandsbediening

#### ■ Golfvorm uitgang

Enkele puls, gemoduleerd met 37,917 KHz-sigitaal bij 455 KHz

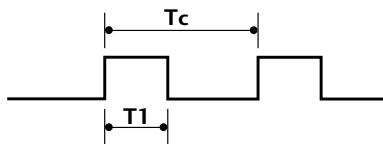

Draagfrequentie  
 $FCAR = 1/TC = fOSC/12$   
 Duty ratio =  $T1/TC = 1/3$

#### ■ Frameconfiguratie

1 e frame

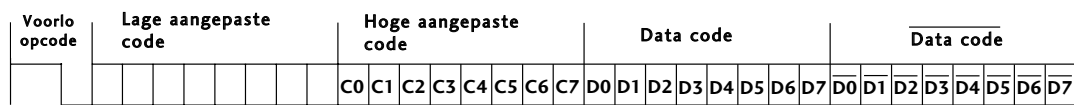

Frame herhalen

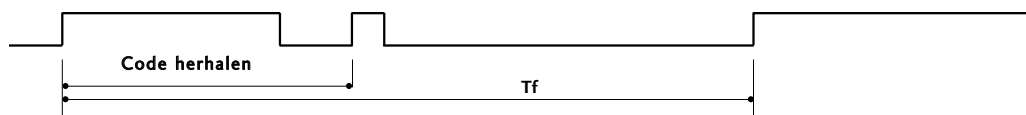

#### ■ Voorloopcode

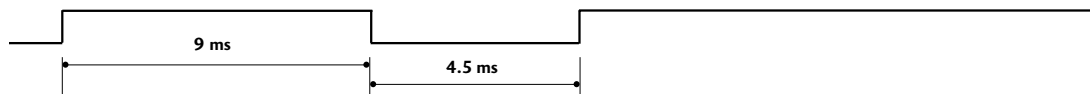

#### ■ Code herhalen

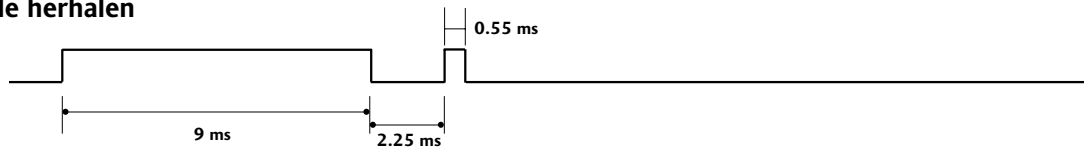

#### ■ Bitomschrijving

Bit "0"

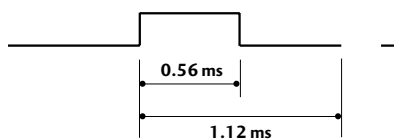

Bit "1"

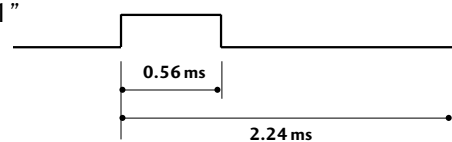

#### ■ Frame-interval: Tf

Zolang een toets wordt ingedrukt, wordt de golfvorm verzonden.

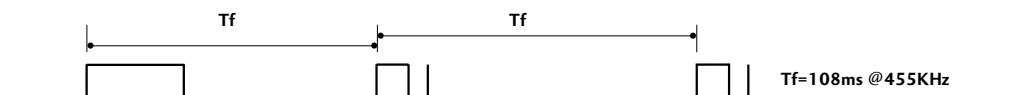

## IR-CODES

Code (Hexa)	Funcctie	Opmerking	Code (Hexa)	Funcctie	Opmerking
0F	TV	Knop afstandsbediening	71	GROENE	Knop afstandsbediening
0B	INPUT	Knop afstandsbediening	63	GELE	Knop afstandsbediening
08	POWER	Knop afstandsbediening (Stroom aan/uit)	61	BLAUWE	Knop afstandsbediening
C4	Stroom aan	Discrete IR-code (alleen stroom aan)	02	VOL +	Knop afstandsbediening
C5	Stroom uit	Discrete IR-code (alleen stroom uit)	03	VOL -	Knop afstandsbediening
60	PIP	Knop afstandsbediening	00	PR +	Knop afstandsbediening
0E	SLEEP	Knop afstandsbediening	01	PR -	Knop afstandsbediening
20	TEXT	Knop afstandsbediening	09	MUTE	Knop afstandsbediening
0A	I/II	Knop afstandsbediening	53	LIST	Knop afstandsbediening
43	MENU	Knop afstandsbediening	10 ~ 19	Nummertoes 0 ~ 9	Knop afstandsbediening
79	ARC	Knop afstandsbediening	1E	FAVOURITE	Knop afstandsbediening
5B	EXIT	Knop afstandsbediening	1A	Q.VIEW	Knop afstandsbediening
07	◀	Knop afstandsbediening	64	SIZE	Knop afstandsbediening
06	▶	Knop afstandsbediening	62	PIP: POSITION,	Knop afstandsbediening
40	▲	Knop afstandsbediening		Teletekst:POSITION	Knop afstandsbediening
41	▼	Knop afstandsbediening	70	INDEX	Knop afstandsbediening
44	OK	Knop afstandsbediening	26	TIME	Knop afstandsbediening
72	PIP PR-	Knop afstandsbediening	2A	REVEAL	Knop afstandsbediening
71	PIP PR+	Knop afstandsbediening	E0	☀+ (light icon)	Knop afstandsbediening
61	PIP INPUT	Knop afstandsbediening	E1	☀- (light icon)	Knop afstandsbediening
72	RODE	Knop afstandsbediening			