



CD/MP3/WMA Receiver za automobil

PRIRUČNIK ZA KORISNIKE

MODEL : LAC4700R

LAC4705R

LAC4710R

LAC4715R

Prije instaliranja, upotrebe ili podešavanja ovog
proizvoda molimo pažljivo i u cijelosti pročitajte
knjižicu s uputama.



Sigurnosne napomene



OPREZ
NE OTVARAJTE, OPASNOST OD
STRUJNOG UDARA



U CILJU SMANJENJA OPASNOSTI OD STRUJNOG UDARA NE SKIDAJTE POKLOPAC (ILI ZADNJI DIO). UNUTRA NEMA DIJELOVA KOJE BI MOGAO SERVISIRATI KORISNIK. SERVISIRANJE TREBA OBAVLJATI ZA TO KVALIFICIRANO OSOBLJE.



Munja sa simbolom strelice, unutar jedankostraničnog trokuta treba korisnika upozoriti na prisutnost neizoliranog opasnog napona unutar kućišta proizvoda koji bi mogao biti dovoljne jakosti da predstavlja opasnost od strujnog udara za osobe.



Uskličnik unutar jedankostraničnog trokuta upozorava korisnika na postojanje važnih uputa za rad i održavanje (servisiranje) u knjižicama koje prate uređaj.



Vozilom uvijek upravljajte na siguran način. Zadržite svoju pažnju tijekom vožnje i uvijek budite potpuno svjesni svih uvjeta za vožnju. Ne mijenjajte postavke i nijednu funkciju. Prije nego li se odlučite za takve operacije povucite se sigurno i na zakonom dozvoljeni način.



Ne upotrebljavajte uređaj puno sati na ekstremno niskim ili visokim temperaturama. (-10~60°C)



Kako bi smanjili rizik od strujnog udara, ne skidajte prednji ili zadnji poklopac ovog proizvoda. Unutra nema dijelova koje korisnik može servisirati. Servisiranje prepustite kvalificiranom osoblju za servisiranje.



Kako bi smanjili rizik od strujnog udara, ne izlažite ovaj proizvod vodi koja kaplje ili zapljuskuje, kiši ili vlazi.



Zbog visoke temperature izvan uređaja, molimo upotrebljavajte uređaj samo kada je instaliran u automobilu.

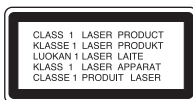

OPREZ: Ovaj uređaj je opremljen laserskim sistemom.

U svrhu pravilne upotrebe ovog uređaja molimo, pažljivo pročitajte ovaj priručnik za korisnika. Sačuvajte priručnik kao referencu za buduće potrebe. Ako je uređaj potrebno popravljati obratite se ovlaštenom servisnom centru (pogledajte postupak za servisiranje). Upotreba kontrola, podešavanja ili izvođenje postupaka koji nisu navedeni u priručniku mogu dovesti do opasnog izlaganja radijaciji.

Kako biste spriječili izlaganje laserskoj zruci ne pokušavajte otvarati kućište. Vidljiva laserska radijacija u slučaju otvaranja. NE GLEDAJTE U ZRAKU.

Sigurnosne napomene



- Oštećeni ili nečisti disk koji se umetne u uređaj može prouzročiti nestanak zvuka tijekom reprodukcije.
- Rukujte diskom tako da ga držite za unutrašnje i vanjske rubove.
- Ne dirajte površinu one strane diska koja je bez naljepnice.



Ne lijepite papir ili traku i sl. na površinu diska.



Ne izlažite disk izravnom sunčevom svjetlu ili prevelikoj toplini.



Ovaj uređaj ne može raditi s diskovima od 8 cm (upotrebljavajte samo diskove od 12 cm).

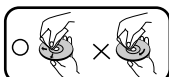

- Prije reprodukcije očistite disk. Disk čistite krpom za brisanje od sredine diska prema njegovom vanjskom rubu.
- Nikada ne upotrebljavajte otapala kao što su benzin i alkohol za čišćenje diska.

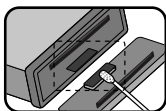

S vremena na vrijeme pamučnim štapićem namočenim u alkohol obrišite kontakte na zadnjoj strani upravljačke ploče.

Odjeljak čiji naslov ima jedan od sljedećih simbola vrijedi samo za disk koji je predstavljen tim simbolom.

- CD** Audio CD-i
- MP3** MP3 datoteke
- WMA** WMA datoteke

Sadržaj

Sigurnosne napomene	2-3
Sadržaj	4
Prije upotrebe	5
Upravljačka ploča	6
Daljinski upravljač (Dodatna mogućnost)	7
Instaliranje	8
Prikaz priključivanja	9
Priključivanje	10
Osnovne operacije	11-14
Radio operacije	15
RDS operacije	16
CD/MP3/WMA operacije	17-18
AUX operacija	19
Otklanjanje poteškoća	20
Specifikacije	21



Uklanjanje starog aparata

1. Ako se na proizvodu nalazi simbol prekrížene kante za smeće, to znači da je proizvod pokriven europskom direktivom 2002/96/EC.
2. Električni i elektronski proizvodi ne smiju se odlagati zajedno s komunalnim otpadom, već u posebna odlagališta koja je odredila vlada ili lokalne vlasti.
3. Pravilno odlaganje starog proizvoda spriječit će potencijalne negativne posljedice po okoliš i zdravlje ljudi.
4. Podrobnije informacije o odlaganju starog proizvoda potražite u gradskom uredu, službi za odlaganje otpada ili u trgovini u kojoj ste kupili proizvod.



Ovaj proizvod proizveden je u skladu s Direktivom 2005/83/EEC(ANNEX I , 3.2.9), 72/245/EEC, i 2006/95/EC.

Prije upotrebe

Skidanje upravljačke ploče

Upravljačka ploča na ovom uređaju se može skinuti kako bi se spriječila krađa.

1. Pritisnite “” (RELEASE) kako bi otvorili upravljačku ploču.
2. Uхватite desni dio upravljačke ploče.
3. Povucite van upravljačku ploču.
4. Stavite upravljačku ploču u isporučeno zaštitno kućište.

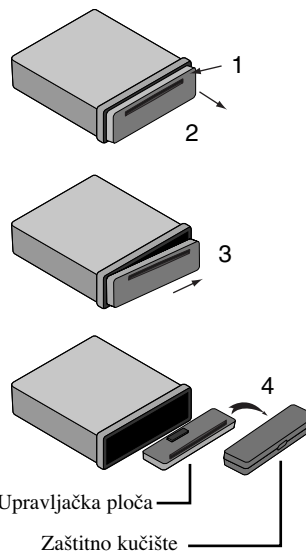

Rastavljiva upravljačka ploča

Upravljačka ploča na ovom uređaju se može skinuti kako bi se spriječila krađa.

- 1 Lijevu stranu prednje ploče poravnajte sa zaustavljačem.
- 2 Gurnite desnu stranu ili ploču u uređaja sve dok ne začujete klik.

Oprez

- Kod skidanja ili stavljanja upravljačke ploče, ne pritišćite upravljačke tipke.
- Ako upravljačka ploča nije dobro stavljena, upravljačke tipke možda neće dobro raditi. U tom slučaju, lagano pritisnite displej.
- Ne ostavljajte upravljačku ploču na mjestu koje je izloženo visokim temperaturama ili izravnoj sunčevoj svjetlosti.
- Ne bacajte upravljačku ploču i pazite da ne bude izložena jakim udarcima.
- Pazite da jaka otapala kao što su benzin, razrjeđivači ili insekticidi ne dođu u dodir s površinom upravljačke ploče.
- Ne pokušavajte rastavljati upravljačku ploču.

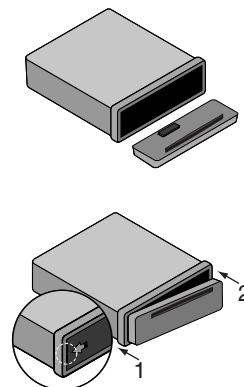

Upravljačka ploča

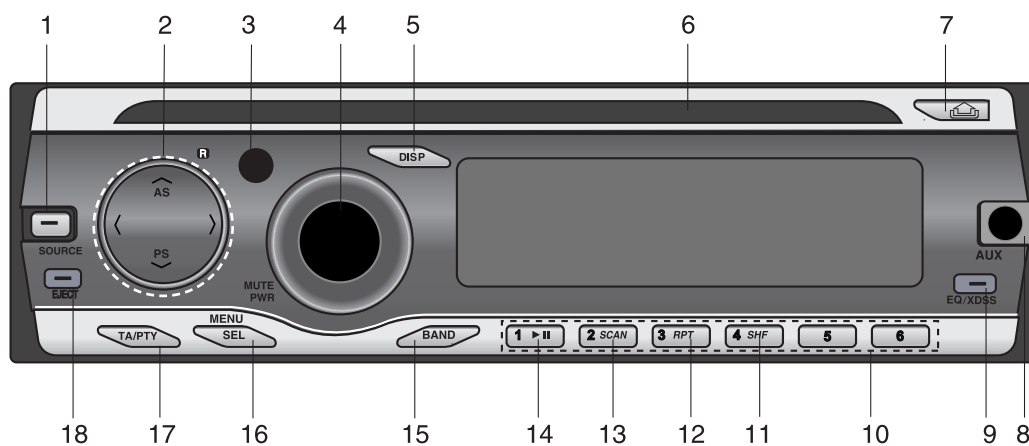

- | | | | |
|---|--|----|---|
| 1 | IZVOR [SOURCE] | 9 | • EKVALIZATOR [EQ] |
| 2 | • Skip (Preskoči) / Search (Traži) </> | | • Extreme Dynamic Sound System (Izuzetno dinamičan sustav zvuka) [XDSS] |
| | • PRESKOČI/TRAŽI </> | 10 | Programirane stanice [1-6] |
| | • AUTO SPREMANJE [A/AS] | 11 | NASUMIČNO [SHF] |
| | • PRIJE PROGRAMIRANO SKENIRANJE [V/PS] | 12 | PONOVI [RPT] |
| | • MP3 SNIMKA +10/-10 A/V MP3 WMA | 13 | UVODNO SKENIRANJE [SCAN] |
| | • FOLDER GORE/DOLJE A/V MP3 WMA | 14 | Play/Pause ►/ |
| 3 | SENZOR DALJINSKOG UPRAVLJAČA (Dodatna mogućnost) | 15 | FREK. PODRUČJE [BAND] |
| 4 | • JAČINA ZVUKA | 16 | • IZBORNIK [MENU] |
| | • [MUTE] | | • ODABERI [SEL] |
| | • EL. NAPAJANJE [PWR] | 17 | • PROMETNE OBAVJESTI [TA] |
| 5 | DISPLEJ [DISP] | | • VRSTA PROGRAMA [PTY] |
| 6 | Otvor za CD disk | 18 | IZBACIVANJE ▲ |
| 7 | OTPUSTI 🏠 | | |
| 8 | AUX ulaz [AUX] | | |

Daljinski upravljač (Dodatna mogućnost)

- 1 EL. NAPAJANJE [POWER] / Mute
- 2 Odaberi [MENU/SEL]
- 3 IZVOR [SRC]
- 4 PLAY / PAUSE
- 5 UVODNO SKENIRANJE [SCAN]
- 6 NASUMIČNO [SHF]
- 7 • MP3 SNIMKA +10
• FOLDER GORE
- 8 • CD PRESKOČI/TRAŽI
• TRAŽI / PODESI
- 9 FREK. PODRUČJE [BAND]
- 10 JAČINA ZVUKA GORE / DOLJE
- 11 BROJ [#]
- 12 PONOVI [RPT]
- 13 BROJ [0-9]
- 14 • CD PRESKOČI/TRAŽI
• TRAŽI / PODESI
- 15 DISPLEJ [DISP.]
- 16 • MP3 SNIMAK -10
• FOLDER DOLJE

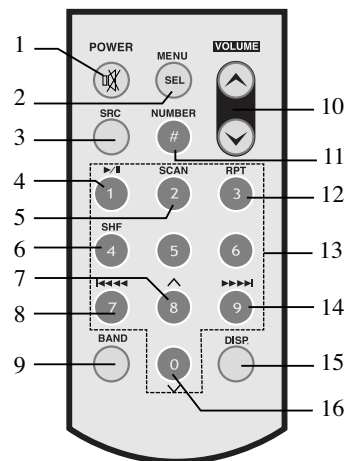

Umetanje baterije

- 1 Izvucite držač baterije oštrom predmetom kao što je to kemijska olovka.
- 2 Bateriju pravilno stavite na držač baterije.
- 3 Umetnite držač baterija na njegovo pravo mjesto.

Napomena

- Upotrebljavajte samo jednu litijску bateriju CR2025 (3V).
- Izvadite bateriju ako se daljinski upravljač neće upotrebljavati kroz dulje vrijeme.
- Bateriju nemojte puniti, rastavljati, grijati i ne bacajte ju u vatru.
- Ne rukujte baterijom pomoću metalnih alata.
- Ne pospremajte bateriju zajedno s metalnim materijalima.

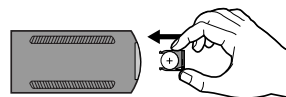
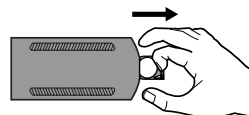
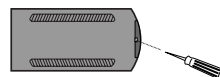

Instaliranje

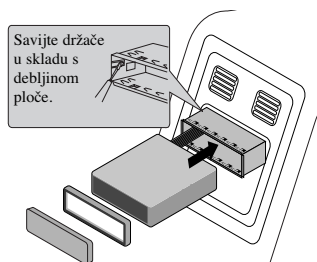

Upravljačka ploča

Osnovna instalacija

Prije instalacije provjerite je li prekidač za uključivanje postavljen na isključeno (OFF) i skinite kabel s akumulatora automobila kako biste izbjegli mogućnost nastajanja kratkog spoja.

- 1 Izvadite postojeći prijemnik.
- 2 Napravite potrebna priključivanja.
- 3 Postavite nosač za montažu.
- 4 Postavite uređaj u nosač za montažu.

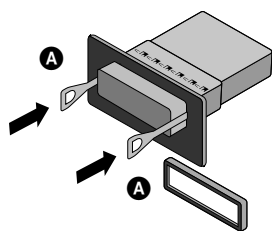

Skidanje postojećeg receiver uređaja

Ako već postoji rukav za instalaciju za receiver uređaj on se mora ukloniti.

- 1 Skinite zadnji oslonac s uređaja.
- 2 Skinite prednju ploču i prsten za podešavanje s uređaja.
- 3 Umetnite polugu **A** u rupu sa strane uređaja. Izvedite istu radnju na drugoj strani i povucite uređaj van iz nosača za montažu.

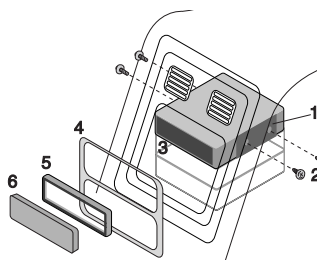

Upravljačka ploča

ISO-DIN instalacija

- 1 Gurnite uređaj u ISO-DIN okvir.
- 2 Postavite vijke koje ste skinuli sa starog uređaja.
- 3 Gurnite uređaj i okvir u otvor na ploči.
- 4 Postavite poklopac za ploču ili adapter.
- 5 Postavite na uređaj prsten za podešavanje.
- 6 Postavite upravljačku ploču na uređaj.

Prikaz priključivanja

Prije instalacije provjerite je li prekidač za uključivanje postavljen na isključeno (OFF) i skinite kabel s
⊖ akumulatora automobila kako biste izbjegli mogućnost nastajanja kratkog spoja.

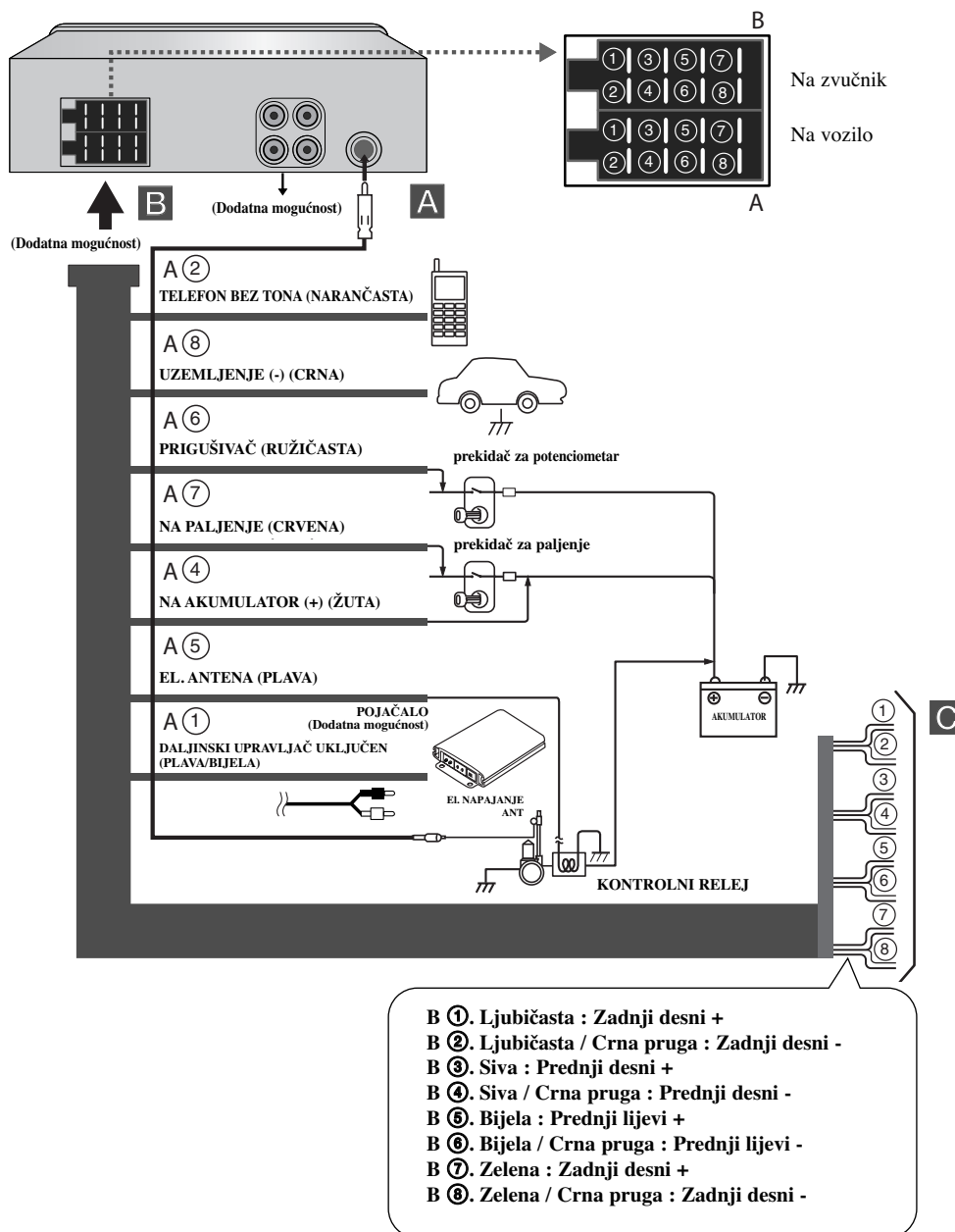

Priključivanje

C Priključivanje zvučnika

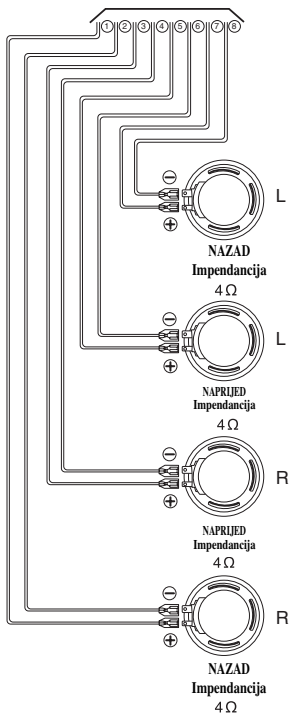

A Od antene

B Boje vodiča prema ožičenju vozila

- **CRNA** : Ovaj vodič služi za priključivanje na uzemljenje.
- **NARANČASTA** : Ova žica služi za priključivanje na telefonsku liniju.
- **RUŽIČASTA** : Ovaj vodič služi za priključivanje na liniju prigušivača.
- **CRVENA** : Ovaj vodič služi za priključivanje na priključak s kojeg se uzima električno napajanje kada je prekidač za paljenje postavljen na ACC.
- **ŽUTA** : Ovaj vodič služi za priključivanje na akumulatorski (back-up) priključak s kojeg je omogućeno neprestano el. napajanje.
- **PLAVA** : Ovaj vodič se priključuje na električnu antenu.
- **PLAVA / BIJELA PRUGA**: Ovaj vodič se priključuje na uključivanje udaljenog pojačala.

Priključivanje dodatne opreme (Auxiliary) (Dodatna mogućnost)

Priključite **AUDIO OUTPUT** konektor ovog uređaja na **AUDIO INPUT** konektor pojačala.

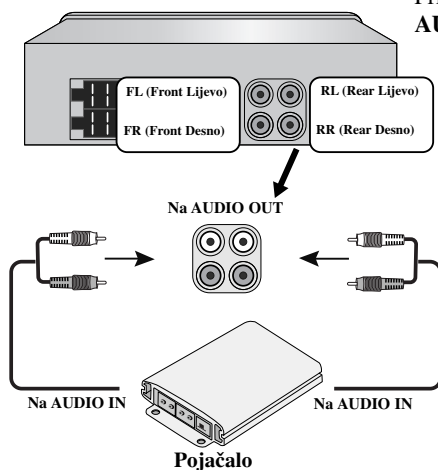



Uključivanje uređaja

Pritisnite tipku **MUTE/PWR** (**POWER**/  na daljinskom upravljaču) ili bilo koju drugu tipku osim tipke za izbacivanje.

Napomena

Uređaj će se uključiti kada umetnete CD u otvor za CD.

Isključivanje uređaja

Pritisnite i držite **MUTE/PWR**. (**POWER**/  na daljinskom upravljaču.)

Odabiranje izvora



Pritisnite tipku **SOURCE** više puta kako biste odabrali izvor.

Indikator će se paliti prema sljedećem redoslijedu. TUNER → CD → AUX → TUNER...

Napomena

Izvor ne možete odabrati ako nije umetnut CD.

Podešavanje jačine zvuka

Okrenite **MUTE/PWR** kotačić (pritisnite tipku **VOLUME**   na daljinskom upravljaču) kako biste podesili jačinu zvuka.

Napomena

Kada uređaj isključite uređaj će automatski memorirati zadnju jačinu zvuka prije isključenja. Kada sljedeći put uključite uređaj on će raditi s memoriranom jačinom zvuka.

Isključivanje zvuka (Mute)

- 1 Pritisnite tipku **MUTE/PWR** (**POWER**/  na daljinskom upravljaču) kako biste isključili zvuk.
- 2 Za poništenje, pritisnite ponovo.

Provjeravanje sata

Pritiskom na tipku **DISP** (**DISP.** na daljinskom upravljaču) možete vidjeti sat.

Napomena

- Ako uređaj prima RDS signal koji nosi CT (Clock Time – vrijeme sata) informaciju, sat će se automatski prikazati na prozoru display-a.
- Ako nema tog signala na prozoru display-a se pojavljuje "NO CLOCK".

Osnovne operacije

Mijenjanje općenitih postavki

- 1 Pritisnite i držite **MENU** (**MENU/SEL** na daljinskom upravljaču) tako da se pojavi jedna od stavki izbornika.
- 2 Pritisnite **MENU** (**MENU/SEL** na daljinskom upravljaču) kako biste prelazili iz izbornika u izbornik.
AF ON → REG ON → TA ALARM → PI SOUND → AUX ON → AUX 00dB →
DEMO OFF → BEEP 2ND
- 3 Okrenite **MUTE/PWR** u smjeru sata ili suprotno kako biste odabrali jednu od dolje navedenih postavki.
(Pritisnite **VOLUME** ^ v na daljinskom upravljaču.)
- 4 Pritisnite i držite **MENU** (**MENU/SEL** na daljinskom upravljaču) kako biste završili podešavanje.

● **AF(Alternative frequency) ON / OFF (Uklj /Isklj)**

Kada se smanji kvaliteta prijema, prijemnik automatski prelazi na drugu stanicu unutar mreže, koja ima bolji signal za prijem, služeći se PI i AF kodovima.

AF ON :

Bez obzira gdje se vozili, moći ćete slušati isti program bez prekidanja.

AF OFF :

Prikazat će se samo naziv stanice. U slučaju slabog prijema neće se prelaziti na alternativnu stanicu.

● **REG (Region) ON / OFF**

REG ON :

Uređaj prelazi na drugu stanicu, unutar iste mreže, koja emitira isti program, kada prijemni signal trenutne stanice postane preslab.

REG OFF :

Uređaj prelazi na drugu stanicu, unutar iste mreže, koja emitira isti program, kada prijemni signal trenutne stanice postane preslab. (U ovom načinu rada, program se može razlikovati od onog koji se trenutno prima.)

● **TA(Traffic Announcement (Prometne obavijesti)) ALARM / SEEK (Alarm /Traži)**

TA ALARM :

Kada novo podešena stanica nema TP informaciju duže od 5 sekundi, čut će se dvostruki bip zvuk.

TA SEEK :

Kada novo podešena stanica ne primi TP informaciju duže od 5 sekundi, prijemnik se podešava na novu stanicu koja ima isti PI kao i zadnja stanica, ali koja ima TP informaciju.

● **PI (Programme Identification (Identifikacija programa)) SOUND / MUTE (Zvuk / Bez zvuka)**

PI SOUND :

Ako se čuje zvuk stanice s različitim PI, prijemnik će nakon 1 sekunde isključiti ton.

PI MUTE :

Ako se čuje mijesajući zvuk stanice s drugačijim PI, prijemnik će odmah isključiti zvuk.

Osnovne operacije

- **AUX (Auxiliary (Dodatni uređaj)) ON / OFF**

Ovaj uređaj može upotrebljavati dodatnu opremu. Kada upotrebljavate dodatnu opremu aktivirajte postavku auxiliary (dodatni uređaj).

AUX ON

Kada se upotrebljava dodatna oprema.

AUX OFF

Kada se ne upotrebljava dodatna oprema.

- **AUX (Auxiliary) 00DB / +6DB**

Možete podesiti glasnoću svakog izvora kako bi spriječili nagle promjene u glasnoći zvuka kada mijenjate izvore.

Podesiti možete 0 dB ili +6 dB

Ako je ulazna razina priključene komponente nedovoljno visoka, pravilno povećajte ulaznu razinu. Bez podešavanja ulazne razine, može vas iznenaditi glasnoća zvuka kada mijenjate izvor s vanjske komponente na drugi izvor.

- **DEMO OFF / ON**

Početu indikaciju na displeju možete promijeniti u naziv informacije (naziv funkcije, EQ naziv, i sl...) dok slušate izvor.

DEMO ON

Prikazuje naziv informacije tijekom slušanja izvora.

DEMO OFF

Isključuje funkciju.

- **BEEP 2ND / ALL (Bip ton dugi / Sve)**

Svaki put kada se pritisne tipka čut će se bip zvuk.

BEEP 2ND

Bip će se čuti samo kada se tipka duže pritisne (1 sekunda).

BEEP ALL

Bip će se čuti kad se pritisne svaka tipka.

Upotreba EQ (ekvalizatora)

Pritisnite tipku **EQ/XDSS** više puta. Svaki pritisak tipke mijenja moduse prema sljedećem redoslijedu.

Pop → Classic → Rock → Jazz → Vocal → Salsa → Samba → User1 → User2 → Off

- Pop : Podešeno za R&B, Soul i Country glazbu.
- Classic : Podešeno za klasičnu glazbu.
- Rock : Podešeno za Hard Rock i Heavy Metal glazbu.
- Jazz : Meki zvuk s mekim osjećajem.
- Vocal : Snažni realizam sa snažnom kvalitetom zvuka.
- Salsa : Reproducira akustiku salsa glazbe.
- Samba : Reproducira akustiku samba glazbe.
- User1 : Upotreba izbornika za podešavanje jačine zvuka koji želite.
- User2 : Upotreba izbornika za podešavanje jačine zvuka koji želite.

Svaku jačinu zvuka možete podešavati prema svojim sklonostima i potrebama. Kada odaberete USER (Korisnik) modus, a zatim izvršite podešavanje, uređaj će automatski spremi postavke pod trenutno odabranim USER modusom. Pogledajte "Podešavanje jačine zvuka" na stranici 14.

Osnovne operacije

Podešavanje jačine zvuka

- 1 Press **SEL (MENU/SEL)** na daljinskom upravljaču više puta kako biste odabrali željeni modus koji želite podešavati, a između jačine (volume), equalizer-a, balansa i fader-a. Indikator za modus će se paliti prema sljedećem redoslijedu.
VOL → BAS → MID → TRB → BAL → FAD
- 2 Okrenite **MUTE/PWR** kotačić (pritisnite tipku **VOLUME** ^ v na daljinskom upravljaču) kako biste podesili kvalitetu zvuka.

Indikacija	Okrenite desno	Okrenite lijevo
VOL	Povećava jačinu zvuka.	Smanjuje jačinu zvuka.
BAS	Povećava jačinu basa	Smanjuje jačinu basa
MID	Povećava srednju razinu.	Smanjuje srednju razinu.
TRB	Povećava jačinu visokih tonova (Treble).	Smanjuje jačinu visokih tonova (Treble).
BAL	Smanjuje jačinu lijevog zvučnika.	Smanjuje jačinu desnog zvučnika.
FAD	Smanjuje jačinu prednjih zvučnika.	Smanjuje jačinu zadnjih zvučnika.

Napomena

Kada je EQ ili XDSS+ postavljen na "Off (Isključeno)", možete podesiti glasnoću na (BAS, MID, TRB) postavkama.

XDSS+ (Extreme Dynamic Sound System (Izuzetno dinamičan sustav zvuka))

- 1 Pritisnite i držite **EQ/XDSS**.
XDSS+ : Povećava jačinu visokih tonova (Treble), basa.
- 2 Za poništenje ponovo pritisnite i držite **EQ/XDSS**.



Slušanje radio stanica

- 1 Pritisnite **SOURCE** kako biste odabrali prijemnik (tuner).
- 2 Pritisnite tipku **BAND** više puta kako biste odabrali frekventno područje.
Indikator će se paliti prema sljedećem redoslijedu. FM1 → FM2 → FM3 → MW(AM)
- 3 **Auto Seek (Auto traženje)** : Pritisnite **</>** (**1<<< <</>>> >>>1** na daljinskom upravljaču).
Kada je stanica primljena, traženje se zaustavlja.
Manual Seek (Ručno traženje) : Pritisnite i držite **</>** (**1<<< <</>>> >>>1** na daljinskom upravljaču) sve dok se ne pojavi "MANUAL", a zatim ponovo pritisnite tipku.
Frekvencije se pomiču gore ili dolje u koracima .

Spremanje i pozivanje frekvencija predajnika

Bez teškoća možete spremati 6 frekvencija predajnika za kasnije pozivanje pritiskom na tipku.

- 1 Pritisnite **BAND** kako bi odabrali željeno frekventno područje za spremanje.
- 2 Odaberite željenu frekvenciju.
- 3 Pritisnite jednu od preset tipki 1~6 i držite dok ne začujete bip ton.
Broj koji ste pritisnuli trepat će na indikatoru preset brojeva i ostat će upaljen. Frekvencija odabrane radio stanice je spremljena u memoriju uređaja.
- 4 Ponovite korake 1~3 da spremite u memoriju (preset) druge stanice.
Sljedeći put kad pritisnete istu preset tipku, frekvencija radio stanice će se pozvati iz memorije.

Napomena

- U memoriju se može spremati najviše 18 FM stanica, 6 za svaki od tri FM pojasa i 6 MW(AM) stanica.
- Kada je stanica spremljena na preset broj na kojem već postoji spremljena druga stanica istog frekventnog pojasa, prethodno memorirana stanica biće automatski obrisana.

Memoriranje automatskog traženja

Ova vam funkcija omogućuje automatsko pospremanje šest najjačih radio frekvencija pod.

- 1 Pritisnite **A/AS** dok se ne pojavi "A/S".
Šest najjačih emitiranih stanica biće spremljeno pod preset tipke 1~6 po redoslijedu snage njihovih signala.
- 2 Za poništenje, pritisnite **A/AS**.

Skeniranje prije spremljenih (preset) stanica

Pritisnite **V/PS**. Pojavljuje se svaka preset stanica. Za poništenje, pritisnite **V/PS**.

Podešavanje prije spremljenih (preset) stanica

Pritisnite **BAND** kako biste odabrali željeni pojas i pritisnite željenu preset tipku 1~6.
Prikazuje se preset stanica preset tipke 1~6 i ta se preset stanica prima od strane prijemnika.

RDS operacije

Opcije RDS displeja

U normalnoj RDS operaciji displej će prikazivati naziv stanice, Pritiskom na tipku **DISP** na prednjoj ploči možete prelaziti preko različitih vrsta podataka u nizu:

(CT → FREQUENCY → PTY → RT → PS)

- **CT** (Vrijeme koje kontrolira radio stanica)
- **PTY** (Prepoznavanje vrste programa - Program type recognition)
- **RT** (Prepoznavanje radio teksta - Radio text recognition)
- **PS** (Naziv programa -Program Service)
- **PI** (Identifikacija programa - Program Identification)
- **AF** (Alternativne frekvencije za trenutni program - Alternative Frequencies)
- **TP** (Identifikacija prometnog programa -Traffic Program Identification)
- **TA** (Identifikacija prometnih obavjesti - Traffic Announcement Identification)

PTY (Programme Type) funkcija

Za odabir određene vrste programa iz prijemnog frekventnog područja upotrijebite sljedeću proceduru.

- 1 Pritisnite i držite **TA/PTY** kako biste odabrali vrstu programa.
- 2 Nakon toga, pritisnite i držite **TA/PTY** više puta kako biste odabrali jedan od modusa.
Music group → Speech group → Search off
- 3 Pritisnite jednu od preset tipki 1~6.
Svaki put kada se pritisne jedna od ovih tipki programi se mijenjaju prema sljedećem redoslijedu:

No	Glazbena grupa	No	Govorna grupa
1.	Pop M, Rock M	1.	News, Affairs, Info
2.	Easy M, Light M.	2.	Sport, Educate, Drama
3.	Classics, Other M	3.	Culture, Science, Varied
4.	Jazz, Country	4.	Weather, Finance, Children
5.	Nation M, Oldies	5.	Social, Religion, Phone In
6.	Folk M	6.	Travel, Leisure, Document

Napomena

RDS je dostupan samo za FM prijem.

TA (Traffic Announcement (prometne obavjesti)) funkcija

TA funkcija omogućuje uređaju da se s trenutnog izvora (druga FM stanica, CD ili druge priključene komponente) privremeno prebaci na prometne obavjesti (Traffic Announcement).

Za uključivanje ili isključivanje TA (Traffic Announcement) funkcije, pritisnite **TA/PTY**.

- **TA ON**
Prometni programi i obavjesti se mogu automatski primiti pomoću TP/TA značajki.
- **TA OFF**
Prometni programi i obavjesti se ne mogu primiti pomoću TP/TA značajki.

CD/MP3/WMA operacije



Reprodukcija Audio CD-a i MP3/WMA diska

Uređaj može reproducirati snimke u MP3/WMA formatu na CD-ROM-u, CD-R ili CD-RW diskovima. Prije reproduciranja MP3/WMA snimki, pročitajte napomene o MP3/WMA snimkama na strani 21. Ako promijenite izvor, isto tako ćete zaustaviti reprodukciju CD-a (bez izbacivanja CD-a). Sljedeći put kada odaberete „CD“ kao izvor, CD će početi s reprodukcijom na mjestu gdje je prethodno zaustavljena reprodukcija.

- Kako biste pokrenuli izravnu reprodukciju datoteke, pritisnite tipku broja **NUMBER (#)** a zatim unesite broj snimke pomoću tipaka brojeva **0-9** na brojčaniku.

Pauza

- 1 Pritisnite tipku **▶/||** tijekom reprodukcije.
- 2 Za povratak na reprodukciju pritisnite ponovno tipku **▶/||**.

Preskoči na sljedeću snimku/datoteku

Pritisnite kratko tipke **> (▶▶ ▶▶)** na daljinskom upravljaču) kako biste odabrali sljedeće.

Preskoči na prethodnu snimku/datoteku

Pritisnite kratko tipke **< (◀◀ ◀◀)** na daljinskom upravljaču) unutar 3 sekunde vremena za reprodukciju.

Povratak na početak trenutne snimke/datoteke

Pritisnite kratko tipke **< (◀◀ ◀◀)** na daljinskom upravljaču) nakon 4 sekunde vremena za reprodukciju.

Traženje

Pritisnite i držite tipku **</> (◀◀ ◀◀/▶▶ ▶▶)** na daljinskom upravljaču) otprilike 1 sekundu tijekom reprodukcije, a zatim otpustite tipku na točki koju ste odabrali.

Uvodno skeniranje

Reproducirat će se prvih 10 sekundi svake snimke/datoteke (**SCAN**) svake datoteke u trenutnom folderu (**■ SCAN**) na disku.

- 1 Pritisnite tipku **SCAN**.
 - Na prozoru displeja se prikazuje **■ SCAN (MP3 WMA)** (ili **SCAN (CD)**).
 - Pritisnite i držite tipku **SCAN** otprilike 2 sekunde tijekom reprodukcije.
 - **SCAN** se pojavljuje u prozoru displeja. **(MP3 WMA)**
- 2 Pritisnite ponovo tipku **SCAN**.
 - **SCAN** ili **■ SCAN** nestaje s prozora displeja, a uvodno skeniranje se prekida.

Ponavljanje

Trenutno odabrane snimke/datoteke (**1 RPT**) ili folder (**■ RPT**) će se ponavljano reproducirati.

- 1 Pritisnite tipku **RPT** tijekom reprodukcije.
 - **1 RPT** se pojavljuje u prozoru displeja. **(CD MP3 WMA)**
- 2 Pritisnite i držite tipku **RPT** otprilike 2 sekunde tijekom reprodukcije.
 - **■ RPT** se pojavljuje u prozoru displeja. **(MP3 WMA)**
- 3 Pritisnite ponovo tipku **RPT**.
 - **1 RPT** ili **■ RPT** nestaje s prozora displeja, a modus ponavljanja se prekida.

CD/MP3/WMA operacije

Shuffle (Nasumično)

Sve snimke/datoteke (SHF) ili trenutno odabrani folder (■ SHF) na disku reproducira se nasumičnim odabirom.

- 1 Pritisnite tipku **SHF** tijekom reprodukcije.
 - Na prozoru displeja se prikazuje ■ SHF **MP3** **WMA** (ili SHF **CD**).
 - Pritisnite i držite tipku **SHF** otprilike 2 sekunde tijekom reprodukcije.
 - SHF se pojavljuje u prozoru displeja. **MP3** **WMA**
- 2 Pritisnite ponovo tipku **SHF**.
 - SHF ili ■ SHF nestaje s prozora displeja, a nasumična reprodukcija se prekida.

Napomena

Tijekom reprodukcije nasumičnim odabirom, ako pritisnete tipku < (I◀◀ ◀◀ na daljinskom upravljaču), nećete prijeći na prethodnu snimku.

CD TEXT / ID3 TAG **CD** **MP3** **WMA**

Kada reproducirate disk koji sadrži informacije, možete vidjeti CD TEXT/ID3 TAG informaciju.

Kod CD TEXT-a, snimljena je informacija o disku (naziv diska, izvođač i naziv snimke).

Kod ID3 TAG-a, snimljena je informacija o datoteci (naziv albuma, naziv pjesme, ime izvođača).

Kod WMA sadržaja, snimljena je informacija o datoteci (naziv pjesme, ime izvođača).

Ako nema informacije, "NO TEXT" će se pojaviti na prozoru displeja.

Pritisnite tipku **DISP** više puta tijekom reprodukcije datoteka u MP3/WMA/CD TEXT.

Brzo prelaženje (+10/-10 Koraci) **MP3** **WMA**

(Ako nema foldera ili postoji jedan folder.)

Pritisnite **▲/AS ▲** na daljinskom upravljaču) kako bi preskočili 10 narednih snimki, a pritisnite **▼/PS ▼** na daljinskom upravljaču) kako bi preskočili 10 prethodnih snimki.

Preskakanje na sljedeći ili prethodni folder **MP3** **WMA**

(Ako ima više od dva foldera.)

Pritisnite **▲/AS (▲** na daljinskom upravljaču) kako biste preskočili na sljedeći folder, a pritisnite **▼/PS (▼** na daljinskom upravljaču) kako biste preskočili na prethodni folder.

Napomena

Prikaz vremena koje se pojavljuje u dijelu displeja se može razlikovati kod reprodukcije VBR datoteke, može biti neke razlike u odnosu na stvarno vrijeme (kod reprodukcije datoteke se istovremeno prikazuju i vrijeme napredovanja i VBR).

AUX operacija

Reprodukcija s dodatne opreme (Auxiliary)

Na uređaj možete priključiti dodatnu opremu (Auxiliary).

Pomoću linijskog ulaznog kabela (nije isporučen) priključite konektor za dodatnu opremu na uređaju na AUX IN ulazni konektor na upravljačkoj ploči.

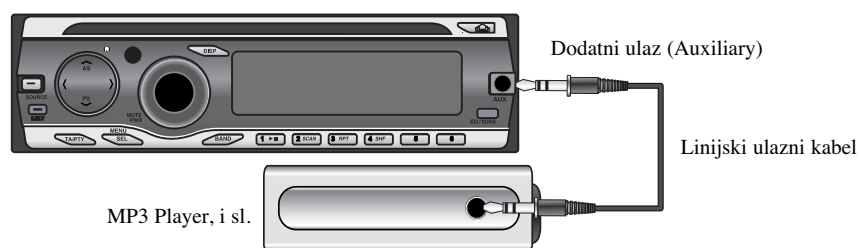

- 1 Pritisnite **SOURCE** kako biste odabrali AUX kao izvor.
Na displeju se pojavljuje AUX IN.
- 2 Uključite priključeni dodatni uređaj (Auxiliary) i pokrenite reprodukciju izvora.
- 3 Podesite glasnoću.

Napomena

- Prije pokretanja dodatnog uređaja pomoću sljedeće procedure, pravilno odaberite vanjski ulaz. (Pogledajte stranicu 13 za detalje.)
- Ako razina ulaza priključene dodatne opreme na AUX ulazni konektor nije dovoljno visoka, pravilno podesite razinu ulaza. (Pogledajte stranicu 13 za detalje.)

Otklanjanje poteškoća

Simptom	Uzrok	Rješenje
Napajanje se ne uključuje. Uređaj ne radi.	<ul style="list-style-type: none"> • Vodiči i konektor su nepravilno spojeni. • Pregorio je osigurač. • Buka i drugi faktori uzrokuju nepravilan rad ugrađenog mikroprocesora. 	<ul style="list-style-type: none"> • Još jednom provjerite jesu li svi spojevi i priključci ispravno i pravilno izvedeni. • Otklonite problem zbog kojega je pregorio osigurač, a zatim stari osigurač zamijenite novim. Pazite da je novi osigurač iste jačine kao i stari. • Isključite uređaj, a zatim ga ponovo uključite.
Reprodukcija je onemogućena.	<ul style="list-style-type: none"> • Na disku ima nečistoća. • Disk koji ste stavili pripada vrsti koju ovaj uređaj ne reproducira. 	<ul style="list-style-type: none"> • Očistite disk. • Provjerite vrstu diska.
Ne čuje se ton. Glasnoća se ne može pojačati.	<ul style="list-style-type: none"> • Kabeli nisu ispravno spojeni. 	<ul style="list-style-type: none"> • Spojite kabele ispravno.
Ne prikazuje se slika.	<ul style="list-style-type: none"> • Razina glasnoće vrlo je niska. 	<ul style="list-style-type: none"> • Prilagodite glasnoću.
Dolazi do audio preskakanja.	<ul style="list-style-type: none"> • Uređaj nije čvrsto postavljen. 	<ul style="list-style-type: none"> • Učvrstite položaj uređaja.
Uređaj ne radi ispravno čak i kada se pritišću ispravne kontrolne tipke na daljinskom upravljaču.	<ul style="list-style-type: none"> • Baterija je ispražnjena. 	<ul style="list-style-type: none"> • Staru i praznu bateriju zamijenite novom.



Kompatibilnost MP3/WMA diska s ovim uređajem ograničena je u skladu sa sljedećim:

1. Frekvencija uzorka / 8 - 48kHz (MP3) 22.05 - 48kHz (WMA)
2. Bit brzina / unutar 8 - 320kbps (uključujući VBR) (MP3) 32 -320kbps (WMA)
3. CD-R/CD-RW sistem datoteka treba biti "ISO 9660"
4. Ako snimate MP3/WMA datoteke pomoću softvera koji ne može kreirati sistem datoteka (FILE SYSTEM), na primjer "Direct-CD" itd., nemoguće je reproducirati MP3-datoteke. Zato Vam preporučujemo da koristite "Easy-CD Creator", koji kreira sistem datoteka po standardu ISO 9660.

Klijenti isto tako trebaju imati u vidu da se traži dozvola za download MP3/WMA-datoteka i muzike sa Interneta. Naša kompanija nema pravo da daje takvu dozvolu. Dozvola se mora tražiti od vlasnika autorskih prava.

OPĆENITO

Izlazna snaga	.50W x 4CH(Maks.)
Električno napajanje	DC 12V
Impedancija zvučnika	.4 Ω
Sistem uzemljenja	Negativno
Dimenzije (Š x V x D)	.180 x 51 x 171 mm (Bez prednje ploče)
Neto težina (approx)	.1.5 kg

CD ODJELJAK

Raspon frekvencije	.20 Hz-20 kHz
S/N omjer	.80 dB
Distorzija	.0.12%
Odvajanje kanala (1kHz)	.55 dB

RADIO ODJELJAK

FM	
Frekventno područje	.87.5-107.9 ili 87.5-108 MHz
S/N omjer	.53 dB
Distorzija	.0.7%
Iskoristiva osjetljivost	.12 dBμV
AM (MW)	
Frekventno područje	.520-1720 ili 522-1620 kHz
S/N omjer	.45 dB
Distorzija	.1.0%
Iskoristiva osjetljivost	.28 dBμV

AUX ODJELJAK

Raspon frekvencije	.20 Hz-20 kHz
S/N omjer	.80 dB
Distorzija	.0.1 %
Odvajanje kanala (1kHz)	.45 dB
Maksimalna razina ulaza (1kHz)	.1.1 V (35 KΩ)



P/NO : MFL37340704