

LCD
TV

Plazmové
TV

UŽÍVATEĽSKÁ PRÍRUČKA

Modely LCD TV

37LC2R*
42LC2R*
37LC25R*
42LC25R*
37LC3R*
42LC3R*
32LB2R*
37LB2R*
42LB2R*
47LB2R*

Modely plazmových TV

42PC1R*
42PC3R*
50PC1R*

Skôr ako začnete čítať túto príručku a používať televízor, prečítajte si priloženú **Information Manual** (Informačnú príručku).

POZNAČTE SI ČÍSLO MODELU A SÉRIOVÉ ČÍSLO PRÍSTROJA.

POZRITE SI ŠTÍTKO NA ZADNEJ STRANE KRYTU A V PRÍPADE OPRAVY POSKYTNITE INFORMÁCIE Z NEHO SVOJMU PREDAJCOVI.

ENGLISH

MAGYAR

POLSKI

CHESKY

SLOVÁK

ROMANESTE

БЪЛГАРИН

Príslušenstvo

Skontrolujte, či s televízorom bolo dodané nasledovné príslušenstvo. Ak niečo chýba, kontaktujte obchod, v ktorom ste výrobok kúpili.

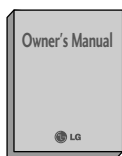

Používateľská príručka



batérie



Dialkové ovládanie

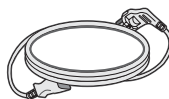

Kábel napájania

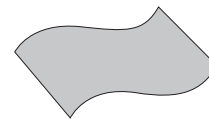

Tkanina na leštenie
Obrazovku leštite touto tkaninou.
(voliteľne)

Pre 42/50PC1R*, 42PC3R*



2 stenové konzoly



2 skrutky s okom



2 skrutky pre montáž podstavca
Refer to p.12
Táto funkcia nie je dostupná vo
všetkých krajinách.

Pre 37/42LC2R*, 37/42LC25R*, 37/42LC3R*, 32/37/42/47LB2R*



2 konzoly televízora,
2 stenové konzoly



Zakrúčacia spona
Vodiče upravte pomocou
zakrúčacej spony.



2 skrutky

37/42LC3R*



Vedenie
kábla

37/42LC2R*, 37/42LC25R*, 32/37/42/47LB2R*



Vedenie
kábla

OBSAH

Príslušenstvo 1

ÚVOD

OVLÁDAČE / MOŽNOSŤ ZAPOJENIA 4-9
Funkcie tlačidiel diaľkového ovládania
/Vloženie batérií..... 10-11

MONTÁŽ

Roztvorenie základne podstavca 12
ZÁKLADNÉ PRIPOJENIE / VYTIAHNUTIE
VEDENIA KÁBLA/ Otočný stojan 13-14
Montáž televízora na stenu
ako ochrana pred prevrátením..... 15
MONTÁŽ PODSTAVCA 16

PRIPOJENIE A NASTAVENIE

Pripojenie antény 17
Nastavenie videorekordéra (VCR)..... 18-19
Nastavenie externého zdroja AC..... 20
Nastavenie prehrávača DVD..... 21-22
Nastavenie STB (Set-Top Box) 23-24
Nastavenie PC 25-27
ZAPNUTIE TV 28-29

ŠPECIÁLNE FUNKCIE

PIP (Picture-In-Picture, t.j. obraz v obraze) /
Double Window (zdvojené okno) / POP

Pozeranie PIP/Double Window/POP 30
Výber programu pre podobraz 30
Výber vstupného zdroja pre Subpicture
(podružný obraz) 30
Nastavenie
ve ľkosti podobrazu (iba v režime PIP) 30
Premiestňovanie
podobrazu (iba v režime PIP) 31
PIP Transparency (iba v režime PIP)..... 31
Vymieňanie
hlavného obrazu a podobrazu..... 31
POP (Picture-out-of-Picture - Obraz mimo obrazu:
Programme scan (Snímanie programu)..... 31

ŠPECIÁLNE FUNKCIE

TELETEXT

Zapnutie /Vypnutie 32
SIMPLE text..... 32
TOP Text 33
FASTEXT 33
Špeciálne funkcie teletextu 33

TV PONUKA

VOLBA A NASTAVENIE

PONÚK NA OBRAZOVKE 34

Nastavenie TV staníc

Nastavenie televíznych staníc 35
Manuálne ladenie programov 36
Jemné ladenie 37
Pomenovanie stanice..... 38
Booster (Option) 39
Editácia programu 40
Ob ľúbené predvo ľby..... 41
Vyvolanie tabu ľky programov 42

Možnosti v obrazovom menu PICTURE

PSM (pamäť nastavenia obrazu) 43
Nastavenie obrazu
(voľba PSM-User, t.j. užívateľská) 44
CSM (pamäť stavu farieb) 45
pamäť stavu farieb
(voľba CSM-User, t.j. užívateľská) 46
XD Funkcia..... 47
REŽIM 'ADVANCED ' 48
inicializácia 49

Možnosti v zvukovom menu SOUND

SSM (pamäť stavu zvuku)..... 50
Nastavenie zvukového kmitočtu
(SSM - užívateľská voľba)..... 51
AVL (Auto Volume Leveler - automatické
udržiavanie hlasitosti) 52
Reproduktor 53
Stereo /Duálny príjem..... 54
NICAM príjem 55
Nastavenie taktovania 55

TV PONUKA

Možnosti v časovom menu TIME

Nastavenie taktovania	56
On/Off Time (čas Zap./Vyp.)	57
On/Off Time (čas Zap./Vyp.)	58
Funkcia Sleep Timer (časovač vypnutia)	59

Možnosti v obrazovkovom menu SPECIAL

Detská zámka	60
System ISM (Image Sticking Minimization) (voliteľne)	61
Low Power (nízka spotreba) (voliteľne)	62
XD Demo	62

Možnosti v obrazovkovom menu SCREEN

Automatické nastavenie (iba v režime RGB [PC])	63
Nastavenie formátu obrazu	64
Nastavenie formátu obrazu	65-66
Voľba režimu Wide VGA/XGA/UXGA	67
Inicializácia (reset pôvodného továrenského nastavenia)	67

DODATOK

Programovanie diaľkového ovládania	68
Programovacie kódy	69-70
Zoznam riešení problémov	71-72
ÚDRŽBA	73
TECHNICKÉ ÚDAJE VÝROBKU	74-76

ÚVOD

OVLÁDAČE

Čelný panel modelov televízora **42/50PC1R*** .

- Zjednodušené znázornenie čelného panela. Toto zobrazenie sa môže minimálne odlišovať od vášho TV.

Ovládacie prvky na čelnom paneli

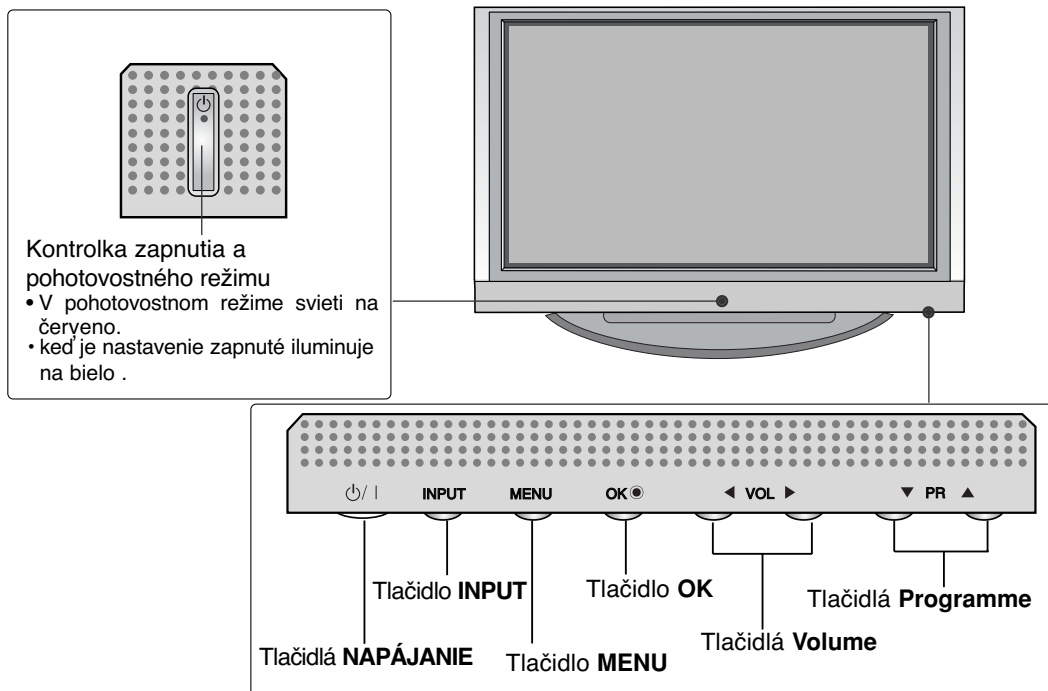

Čelný panel modelov televízora **42PC3R***.

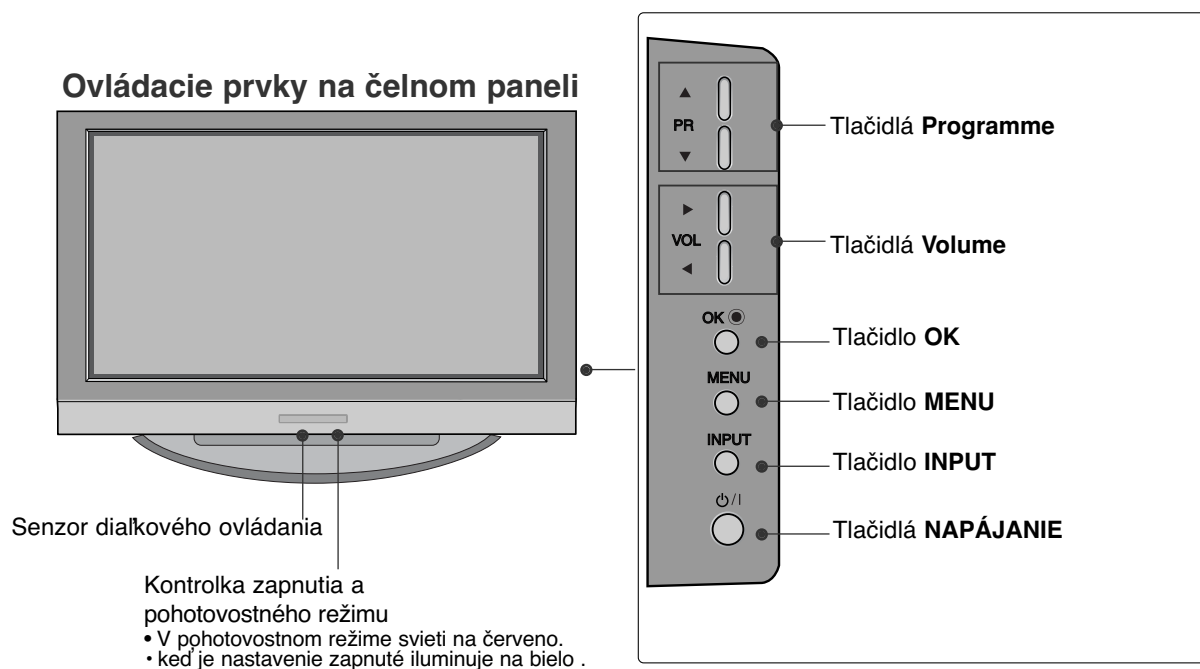

Čelný panel modelov televízora **32/37/42/47LB2R*** .

- Zjednodušené znázornenie čelného panela. Toto zobrazenie sa môže minimálne odlišovať od vášho TV.

Ovládacie prvky na čelnom paneli

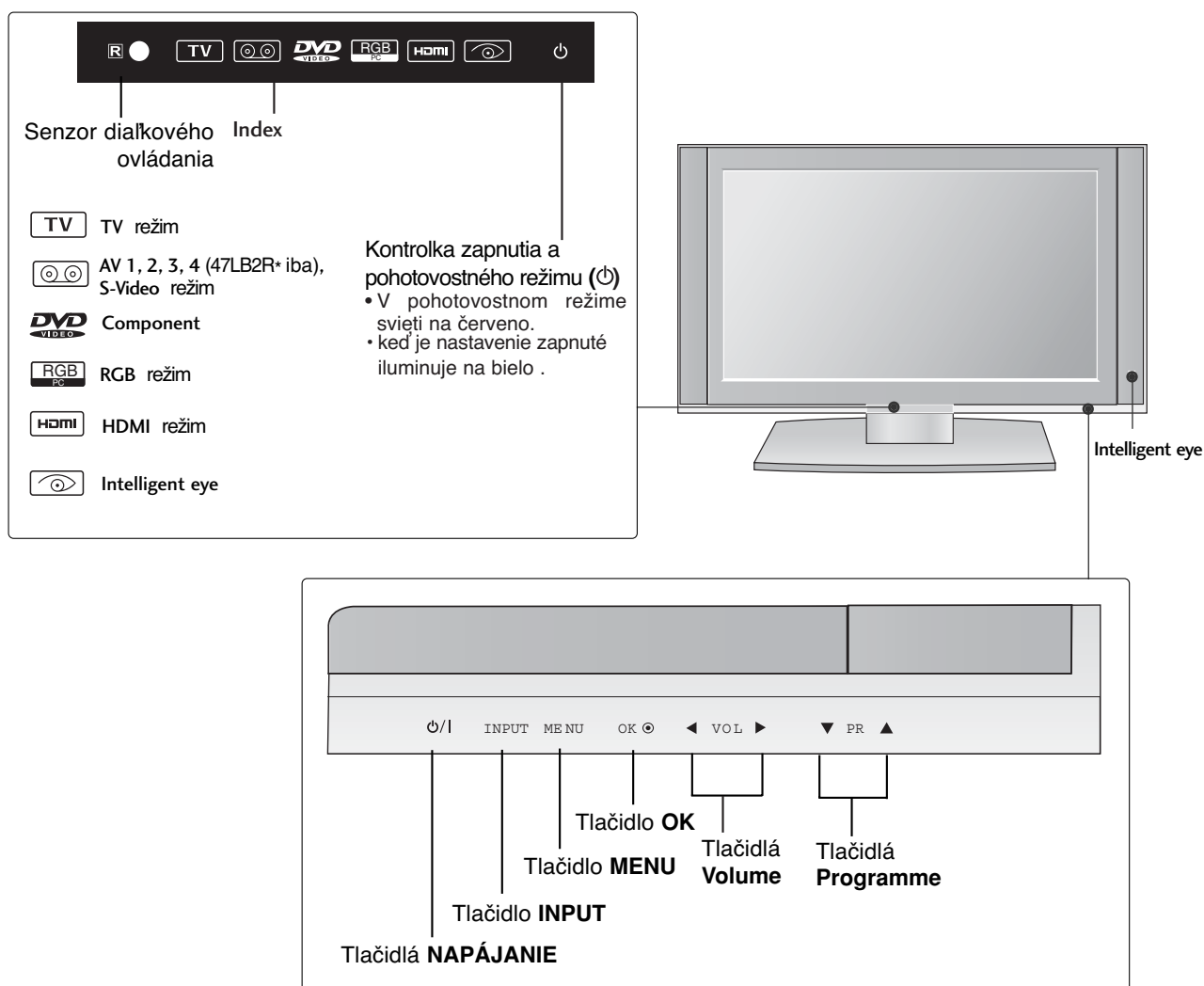

MOŽNOSŤ ZAPOJENIA

Čelný panel modelov televízora 42/ 50PC1R*, 42PC3R*.

Zadný prípojný panel

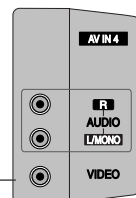
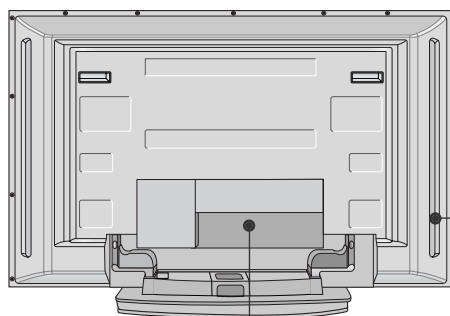

Vstup AUDIO

K dispozícii sú prípojky pre stereofónne počúvanie z externého zariadenia.

Vstup VIDEO

Pripája obrazový signál z video zariadenia.

(iba 42PC3R*)

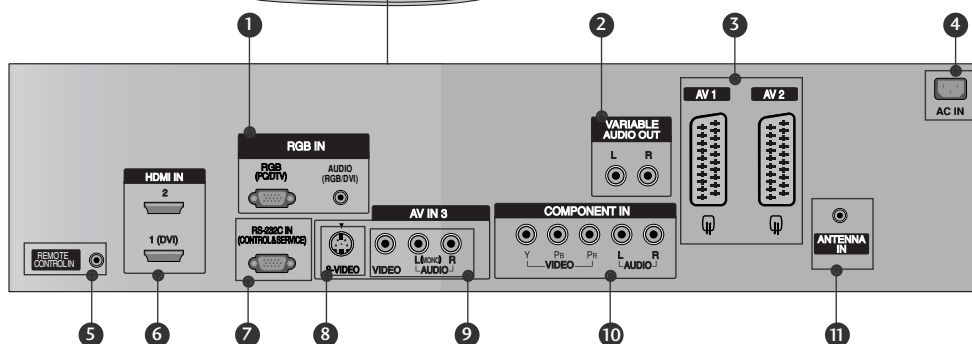

- 1 Vstup RGB/Audio**
Prepojte výstup monitora z PC/DTV s príslušným vstupným portom.
- 2 Premenný výstup Audio**
K vašej okolitej zvukovej sústave pripojte vonkajší zosilňovač alebo pridajte sub-woofer.
- 3 Zásuvka Euro Scart (AV1/AV2)**
Prepojte vstup alebo výstup zásuvky Scart externého zariadenia s týmito konektormi.
- 4 Zásuvka sieťového káblu**
Tento TV beží na striedavý prúd. Hodnota napätia je uvedená na stránke s technickými údajmi. Nikdy sa nepokúšajte nechať pracovať TV na jednosmerný prúd.
- 5 Port diaľkového ovládania**
- 6 Vstup HDMI**
Spojte signál HDMI s portom HDMI pomocou kábla HDMI.
- 7 Vstup Port RS-232C (CONTROL&SERVICE, t.j. kontrola/obsluha)**
Prepojte sériový port kontrolných zariadení s konektorom RS-232C.
- 8 Vstup S-Video**
Pripojte výstup S-Video zo zariadenia S-VIDEO.
- 9 Vstup Audio/Video**
Prepojte výstup audio/video z externého zariadenia s týmito konektormi.
- 10 Vstup prvku**
Prepojte prvok video/audio zariadenia s týmito konektormi.
- 11 Vstup antény**

Čelný panel modelov televízora **32/37/42/47LB2R***.

Zadný prípojný panel

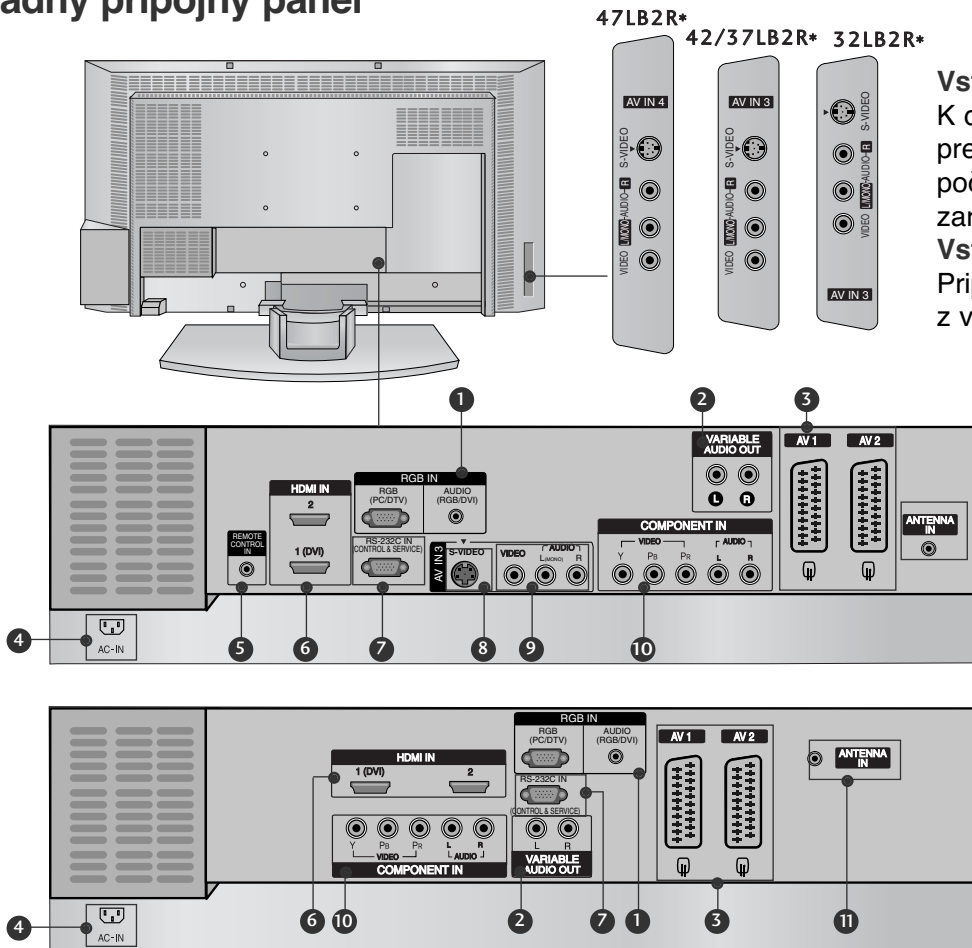

Vstup AUDIO

K dispozícii sú prípojky pre stereofónne počúvanie z externého zariadenia.

Vstup VIDEO

Pripája obrazový signál z video zariadenia.

1 Vstup RGB/Audio

Prepojte výstup monitora z PC/DTV s príslušným vstupným portom.

2 Premenný výstup Audio

K vašej okolitej zvukovej sústave pripojte vonkajší zosilňovač alebo pridajte sub-woofer.

3 Zásuvka Euro Scart (AV1/AV2)

Prepojte vstup alebo výstup zásuvky Scart externého zariadenia s týmito konektormi.

4 Zásuvka sieťového káblu

Tento TV beží na striedavý prúd. Hodnota napätia je uvedená na stránke s technickými údajmi. Nikdy sa nepokúšajte nechať pracovať TV na jednosmerný prúd.

5 Port diaľkového ovládania

6 Vstup HDMI

Spojte signál HDMI s portom HDMI pomocou kábla HDMI.

7 Vstup Port RS-232C

(CONTROL&SERVICE, t.j. kontrola/obsluha)
Prepojte sériový port kontrolných zariadení s konektorom RS-232C.

8 Vstup S-Video

Pripojte výstup S-Video zo zariadenia S-VIDEO.

9 Vstup Audio/Video

Prepojte výstup audio/video z externého zariadenia s týmito konektormi.

10 Vstup prvku

Prepojte prvok video/audio zariadenia s týmito konektormi.

11 Vstup antény

ÚVOD

OVLÁDAČE

Čelný panel modelov televízora **37/42LC2R***, **37/42LC25R***, **37/42LC3R*** .

- Zjednodušené znázornenie čelného panela. Toto zobrazenie sa môže minimálne odlišovať od vášho TV.

<Ovládacie prvky na čelnom paneli
37/42LC2R*, 37/42LC25R*>



Senzor diaľkového ovládania

Kontrolka zapnutia a
pohotovostného režimu

- V pohotovostnom režime svieti na červeno.
- keď je nastavenie zapnuté iluminuje na bielo .

<Ovládacie prvky na čelnom paneli
37/42LC3R*>



Senzor diaľkového ovládania

Kontrolka zapnutia a
pohotovostného režimu

- V pohotovostnom režime svieti na červeno.
- keď je nastavenie zapnuté iluminuje na bielo .

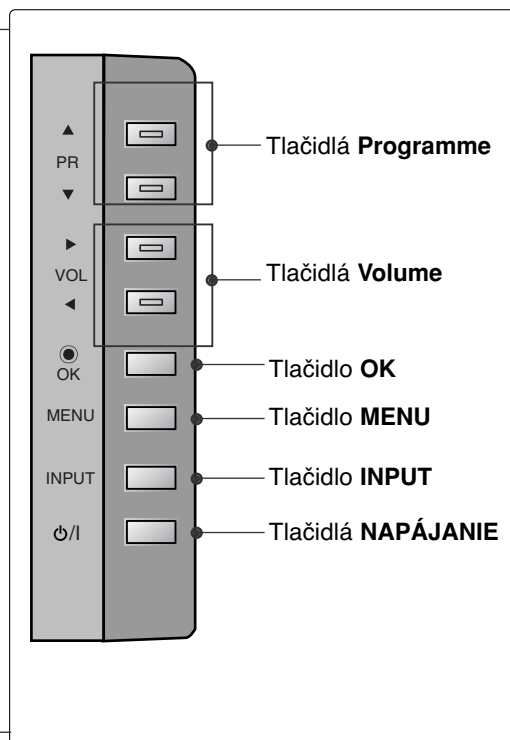

Tlačidlá **Programme**

Tlačidlá **Volume**

Tlačidlo **OK**

Tlačidlo **MENU**

Tlačidlo **INPUT**

Tlačidlá **NAPÁJANIE**

MOŽNOSŤ ZAPOJENIA

Čelný panel modelov televízora 37/42LC2R*, 37/42LC25R*, 37/42LC3R* .

Zadný prípojný panel

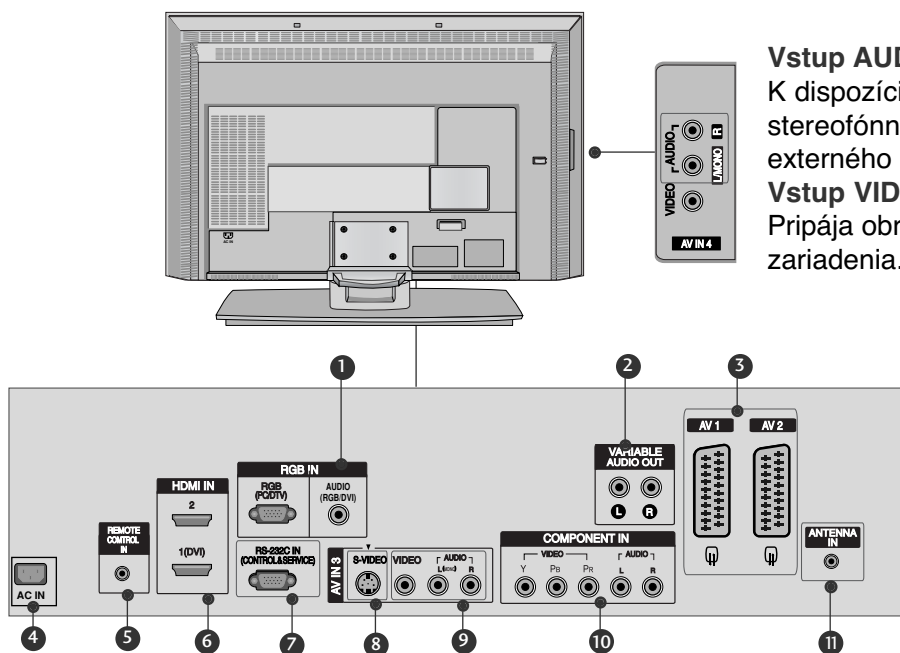

Vstup AUDIO

K dispozícii sú prípojky pre stereofónne počúvanie z externého zariadenia.

Vstup VIDEO

Pripája obrazový signál z video zariadenia.

1 Vstup RGB/Audio

Prepojte výstup monitora z PC/DTV s príslušným vstupným portom.

2 Premenný výstup Audio

K vašej okolitej zvukovej sústave pripojte vonkajší zosilňovač alebo pridajte subwoofer.

3 Zásuvka Euro Scart (AV1/AV2)

Prepojte vstup alebo výstup zásuvky Scart externého zariadenia s týmito konektormi.

4 Zásuvka sieťového káblu

Tento TV beží na striedavý prúd. Hodnota napätia je uvedená na stránke s technickými údajmi. Nikdy sa nepokúšajte nechať pracovať TV na jednosmerný prúd.

5 Port diaľkového ovládania

6 Vstup HDMI

Spojte signál HDMI s portom HDMI pomocou kábla HDMI.

7 Vstup Port RS-232C

(CONTROL&SERVICE, t.j. kontrola/obsluha) Prepojte sériový port kontrolných zariadení s konektorom RS-232C.

8 Vstup S-Video

Pripojte výstup S-Video zo zariadenia S-VIDEO.

9 Vstup Audio/Video

Prepojte výstup audio/video z externého zariadenia s týmito konektormi.

10 Vstup prvku

Prepojte prvok video/audio zariadenia s týmito konektormi.

11 Vstup antény

Funkcie tlačidiel diaľkového ovládania

POWER Zapnutie a vypnutie televízora do pohotovostného režimu.

TV INPUT Návrat k pozeraniu televízie z akéhokoľvek režimu. AV1, AV2, S-Video2(okrem možnosti 32/37/42LB2R*), AV3, AV4(okrem možnosti 42PC3R*, 32/37/42LB2R*), Component, RGB, HDMI1/DVI alebo HDMI 2. Zapnutie a vypnutie televízora do pohotovostného režimu.

INPUT Če gumb pritisnete enkrat, se bo pojavil prikaz na zaslonu za vhodni vir. Pritisnite gumb ▲ / ▼ in nato še OK, če želite izbrati želen vhodni vir (TV, AV1, AV2, S-Video2(okrem možnosti 32/37/42LB2R*), AV3, AV4 (okrem možnosti 42PC3R*, 32/37/42LB2R*), Component, RGB, HDMI1/DVI ali HDMI 2).

ARC Nastavenie požadovaného formátu obrazu.

Nastavenie jasu Nastavuje jas obrazovky. Pri zmene zdroja režimu sa vracia na implicitné nastavenie jasu.

PIP Prepína možnosti režimov podobrazu -PIP, DW, POP(okrem možnosti 47LB2R*) alebo off (vypnúť).

SIZE nastavuje formát men šieho obrazu.

POSITION presúva men ší obraz v smeroch.

PIP PR - /+ vyberá program pre men ší obraz.

SWAP Zamieňa hlavný a podružný obraz v obrazovom režime PIP/Twin./POP

PIP INPUT Izbere vhodni vir za podslika v načinu PIP/Twin picture (Slika v sliki/dvojna slika).

Coloured buttons Tlačidlá sa používajú na ovládanie teletextu (iba modely s **TELETEXTOM**) alebo na Úpravu **programu**.

Tlačidlá VCR/PREHRÁVAČA DVD Nadzoruje nekatere videorekorderje ali predvajalnik DVD, ko že izberete gumb za DVD ali videorekorder.

EXIT Zruší všetky obrazovky OSD a vráti sa do režimu pozerania TV z ktorejkoľvek ponuky.

LIST zobrazuje tabu lku programov.

MENU Otvorenie ponuky.

I/II Nastavenie v ýstupu zvuku.

SLEEP Nastavenie časovača vypínania.

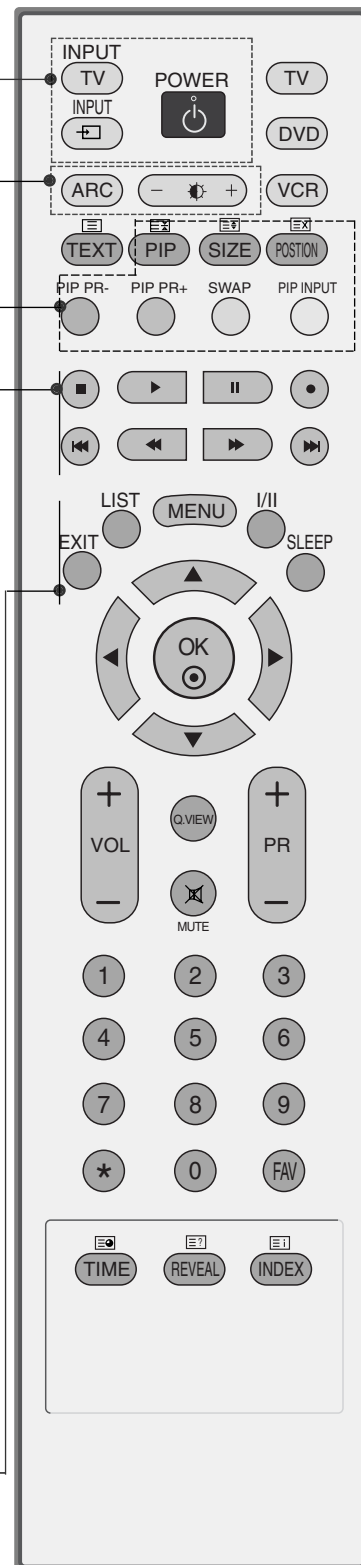

MODE V ýber pracovného režimu diaľkového ovládania: TV, DVD, VCR, AUDIO, CABLE (KÁBLOVÁ TELEVÍZIA) alebo STB (SET TOP BOX).

1 Tlačidlá TELETEXTU Tlačidlá sa používajú na zobrazenie teletextu. Ďalšie informácie nájdete v časti Teletext.

PALCOVÝ OVLADAC (hore/dole/vľavo/vpravo) Umožňuje navigáciu v ponukách obrazovky a úpravu nastavení podľa vašej voľby.
OK Potvrdenie v ýberu alebo zobrazenie súčasného režimu.

VOLUME UP /DOWN Nastavenie hlasitosti.
Q.VIEW Návrat k predošlému programu.
MUTE Vypnutie alebo zapnutie zvuku.
Programme UP/DOWN Výber programu.
0~9 number button Výber programu.
Výber očíslovanej položky z ponuky .
FAV Zobrazenie vybraného obľúbeného programu.
* Žiadna funkcia

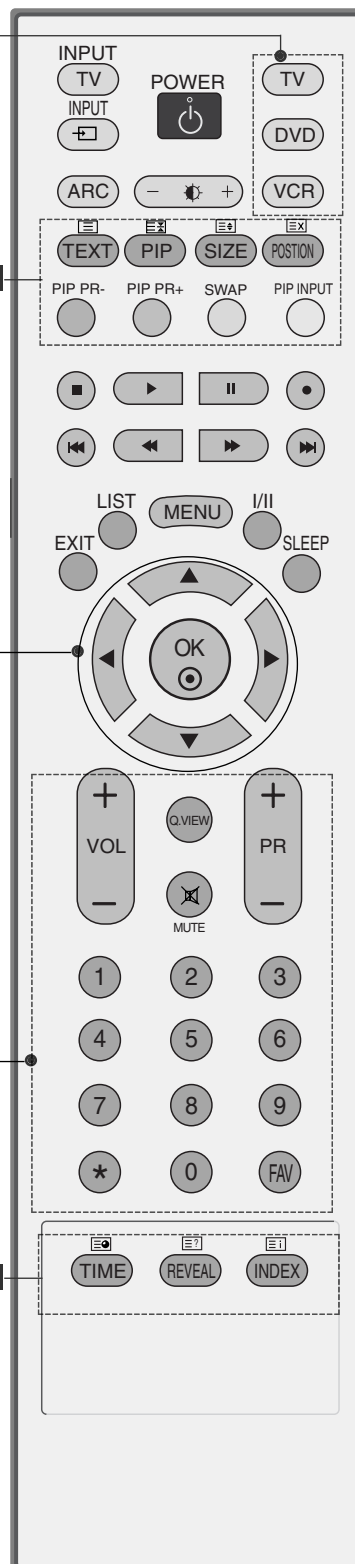

VLOŽENIE BATÉRIÍ

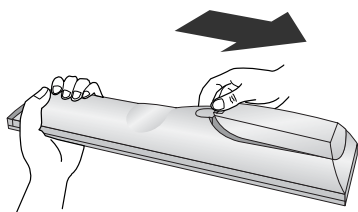

- Na zadnej strane otvorte kryt priehradky na batérie.
- Vložte dve 1,5 V batérie typu AA a správne nasmerujte póly (+ na +, - na -). Nekombinujte staré alebo použité batérie s novými.

Roztvorenie základne podstavca (42PC1R*, 42PC3R*)

- Táto funkcia nie je dostupná vo všetkých krajinách.

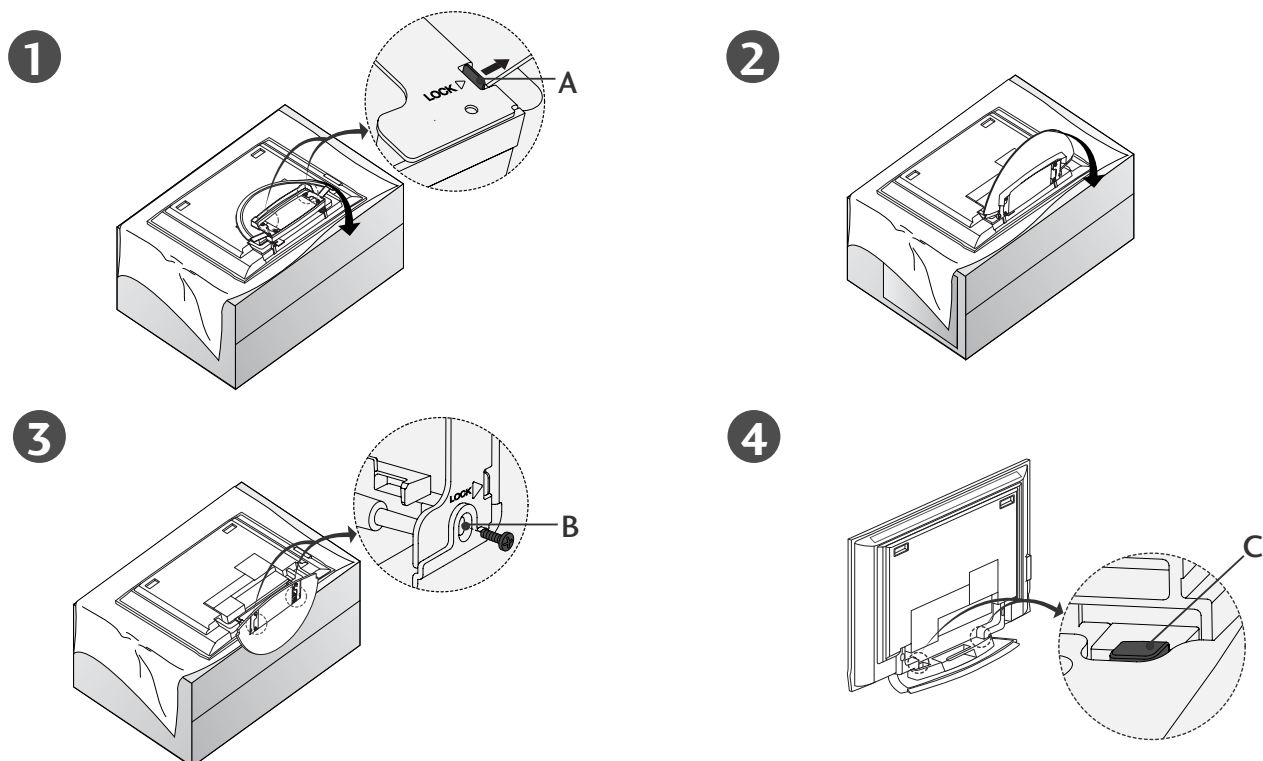

- Položte televízor obrazkovkou smerom dole na vankúš alebo mäkkú tkaninu podľa obr. č.1. Pred roztvorením podstavca sa prosím uistite, či sú obidva uzávery (A) v spodnej časti podstavca posuvné smerom von.
- Vytiahnite podstavec podľa vyššie uvedených obrázkov č. 2 a Po roztvorení podstavca vložte prosím skrutky do otvorov (B) v spodnej časti podstavca a utiahnite ich.
- Pri pripojovaní káblov k televízoru neuvolňujte uzáver (C). Mohlo by dôjsť k pádu prístroja s dôsledkom zranenia a vážneho poškodenia prístroja.

! POZNÁMKA

Tu uvedené obrázky sa môžu trochu odlišovať od vášho televízora.

Pri zatváraní podstavca k uskladneniu

Najprv odmontujte skrutky z otvorov (B) v spodnej časti podstavca. Potom vytiahnite dva háky (D) zo spodnej časti podstavca a podstavec pritlačte do zadnej časti prístroja.

Po poskladaní podstavca zatlačte dva uzávery (A) spodku podstavca smerom von.

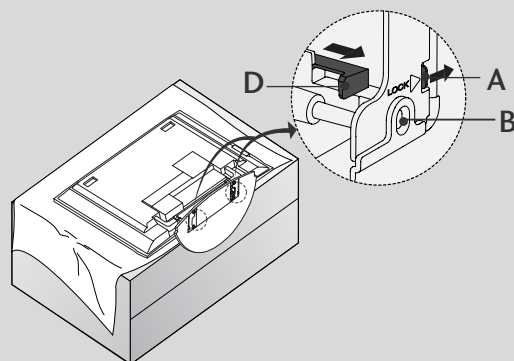

ZÁKLADNÉ PRIPOJENIE (Modely PDP TV)

- Tieto modely majú dva spôsoby usporiadania káblov, v závislosti od typu podstavca.

Podstavec typu 1

Káble usporiadajte podľa vyobrazenia na obrázku.

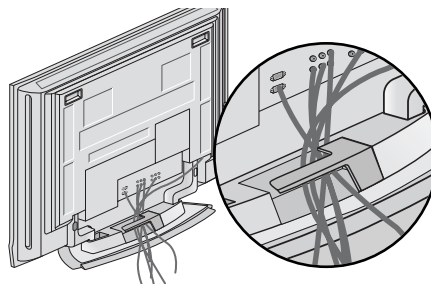

Podstavec typu 2

- 1** Uchopte **VEDENIE KÁBLA** obidvomi rukami a odsuňte ho podľa vyobrazenia.

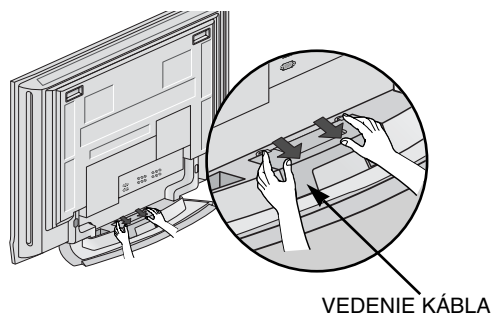

- 2** Pripojte káble podľa potreby.
Pripojenie prídavného zariadenia je uvedené v časti Pripojenia externých zariadení.

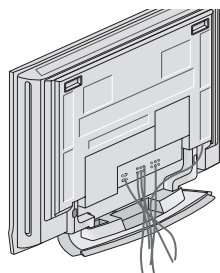

- 3** Znova namontujte **VEDENIE KÁBLA** podľa vyobrazenia.

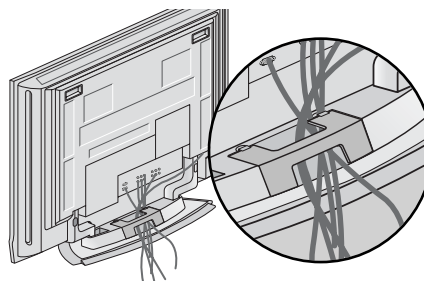

ZÁKLADNÉ PRIPOJENIE (Modely LCD TV)

- 1** Pripojte káble podľa potreby.

Po úhľadnom pripojení káblov, uložte káble do držiaka káblov.

Pripojenie prídavného zariadenia je uvedené v časti Pripojenia externých zariadení.

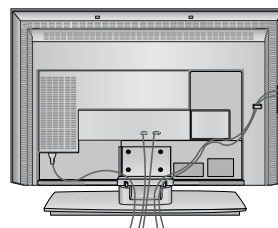

- 2** Namontujte **VEDENIE KÁBLA** podľa vyobrazenia

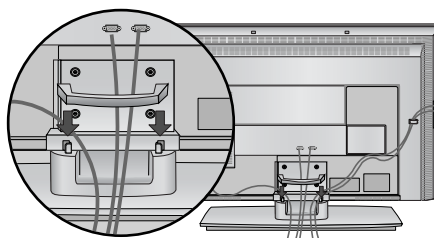

- 3** Káble upnite do zväzku pomocou dodanej zakrúcacej spony.

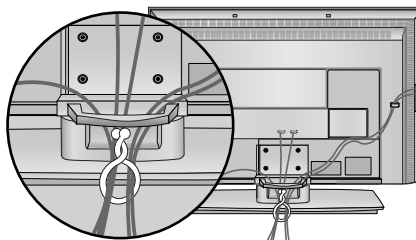

VYTIAHNUTIE VEDENIA KÁBLA (Modely LCD TV)

Držte **VEDENIE KÁBLA** obidvomi rukami a potiahnite ho dozadu.

Držte **VEDENIE KÁBLA** obidvomi rukami a potiahnite ho nadol. (iba 37/42LC3R*)

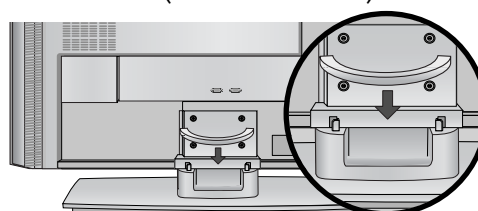
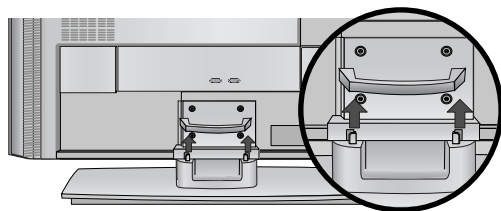

! POZNÁMKA

- Pri premiestňovaní výrobku ho nedržte za **VEDENIE KÁBLA**.
- Ak by výrobok spadol, mohli by ste sa zraniť alebo výrobok by sa mohol zničiť.

Otočný stojan

- Táto funkcia nie je dostupná vo všetkých krajinách.

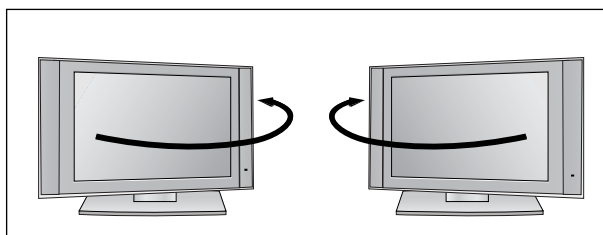

- Televízor možno na stojane pohodlne otočiť o 30 ° dolava alebo doprava na zaistenie optimálneho uhla pri pozeraní.

MONTÁŽ TELEVÍZORA NA STENU AKO OCHRANA PRED PREVRÁTENÍM

- Umiestnite televízor blízko steny, aby sa pri potlačení dozadu neprevrátil.
- Televízor možno umiestniť bezpečnejšie podľa nižšie uvedených pokynov. Obsahujú návod na montáž na stenu, aby sa televízor pri posúvaní dopredu neprevrátil. Zabráni sa tak pádu televízora smerom dopredu a poraneniu osôb. Zabráni sa tiež poškodeniu televízora spôsobenému pádom. Zabráňte tomu, aby na televízor liezli deti.

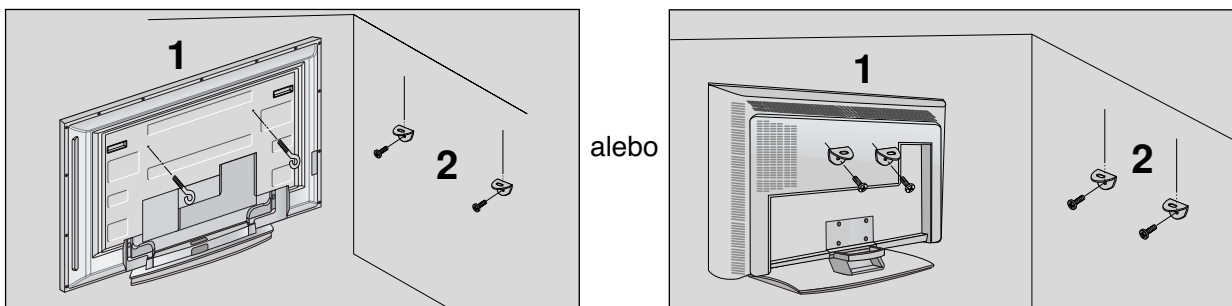

- 1 Pre upevnenie výrobku na stenu použite skrutky s okom alebo konzoly a skrutky TV, podľa znázornenia na obrázku. (Ak má váš výrobok skrutky v mieste pre skrutky s okom, potom tieto skrutky uvoľníte pred vsunutím skrutiek s okom).
* Vložte skrutky s okom alebo konzoly a skrutky TV a bezpečne ich utiahnite v horných otvoroch.
- 2 Nástenné konzoly zaistíte pomocou skrutiek (nie sú dodané ako súčasť výrobku, musia sa zakúpiť samostatne) do steny. Prispôbte výšku konzoly, ktorá sa montuje na stenu.

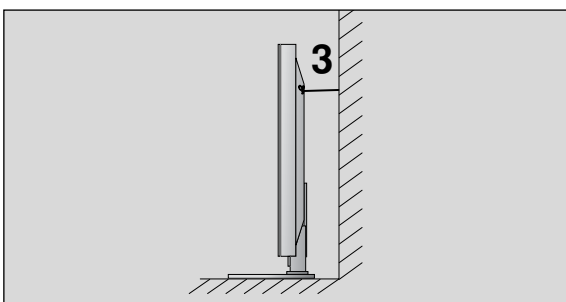

- 3 Na pripavenie televízora použite pevné lano (nie je súčasťou balenia televízora, treba ho zakúpiť osobitne). Bezpečnejšie je lano pritiahnúť tak, aby bolo medzi stenou a televízorom v horizontálnej polohe.

! POZNÁMKA

- ▶ Ak chcete televízor presunúť na iné miesto, najskôr odmontujte laná.
- ▶ Použite dostatočne veľký a silný držiak televízora alebo policu primeranú veľkosti a hmotnosti televízora.
- ▶ Ak chcete televízor bezpečne používať, zabezpečte, aby bola konzola na stene namontovaná v rovnakej výške ako televízor.

MONTÁŽ PODSTAVCA

- Televízor sa môže inštalovať rôznymi spôsobmi, ako napr. na stenu, na pracovný stôl, atď.
- Televízor je riešený pre vodorovnú montáž.

UZEMNENIE

Zabezpečte spojenie s uzemňovacím drôtom, aby sa predišlo možnému elektrickému šoku. Ak uzemňovacie metódy nie sú možné, požiadajte kvalifikovaného elektrikára, aby nainštaloval samostatný vypínač obvodu. Nepokúšajte sa uzemniť prístroj spojením s telefónnymi drôtmi, bleskozvodmi alebo plynovým potrubím.

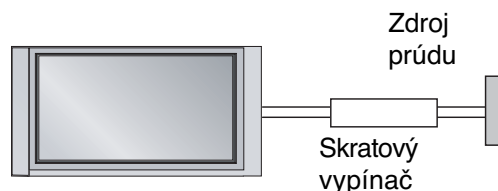

Pripevnenie podstavca

Kvôli dostatočnému vetraniu nechajte na každej strane medzeru od steny približne 10 cm.

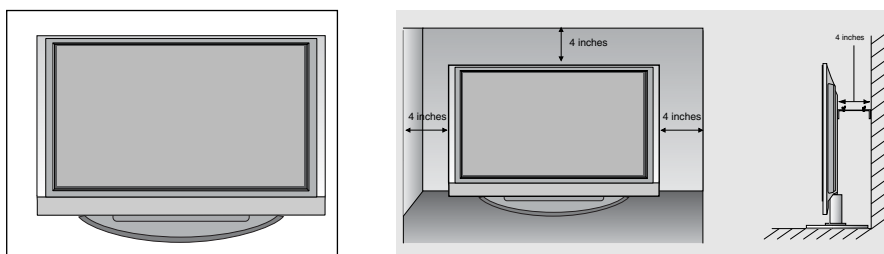

Montáž na stenu: Horizontálne uchytenie

Kvôli dostatočnému vetraniu nechajte na každej strane medzeru od steny približne 10 cm. Podrobný návod na montáž dostanete od predajcu, pozri príručku voliteľného príslušenstva - Montáž nastaviteľnej konzoly na stenu a Sprievodcu nastavením.

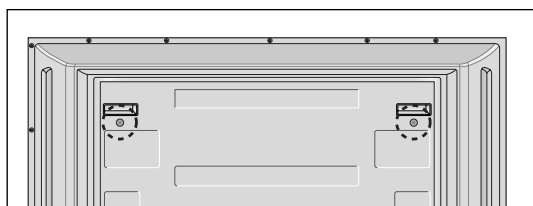
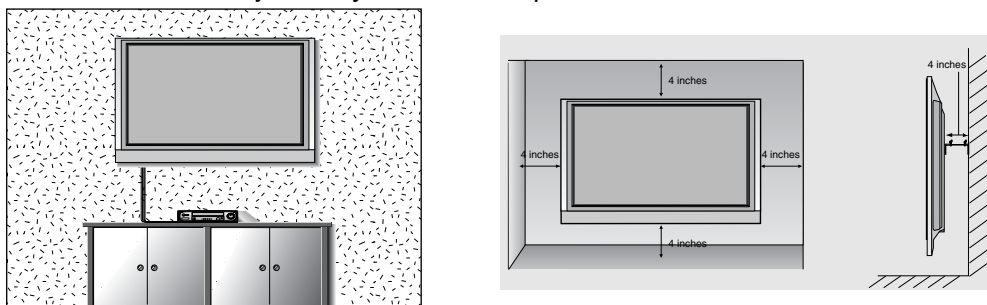

<Iba 42PC1R*, 42PC3R*>

Pred montážou nástennej konzoly vymontujte dve skrutky zo zadnej časti televízora.

PRIPOJENIE A NASTAVENIE

- Nikdy nepripájajte káble napájania skôr, ako pripojíte v šetky externé zariadenia. Predídete tak ich poškodeniu.

PRIPOJENIE ANTÉNY

- Nastavením smeru antény dosiahnete optimálnu kvalitu obrazu.
- Kábel na pripojenie antény a konvertor nie sú súčasťou dodávky .

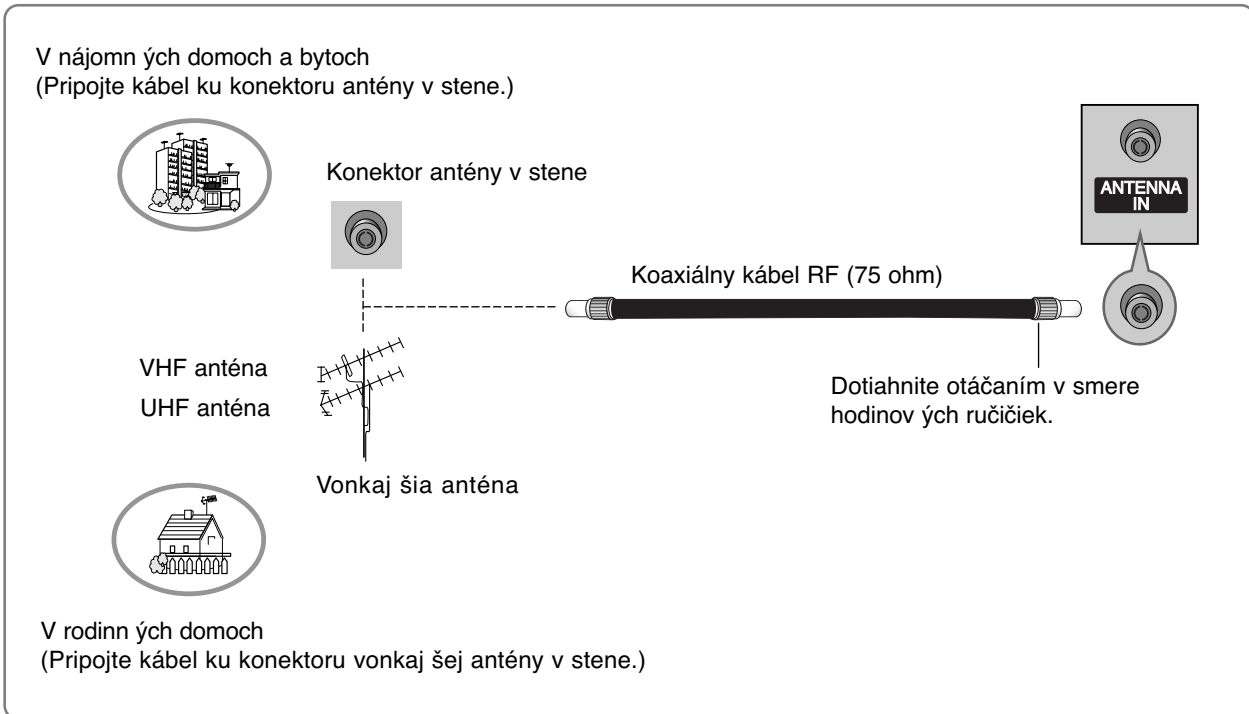

- V oblastiach so slabým signálom získate kvalitnejší obraz, keď k anténe pripojíte zosilňovač signálu. Pozri obrázok napravo.
- Ak treba rozdeliť signál pre dva televízory, na pripojenie použite rozdeľovač signálu.

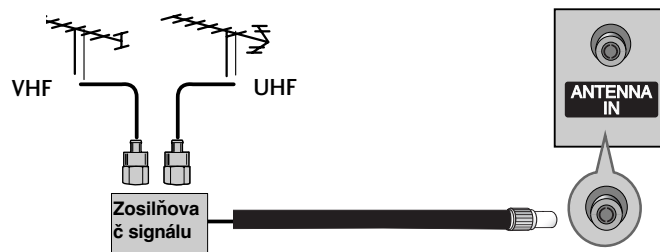

PRIPOJENIE A NASTAVENIE

NASTAVENIE VIDEOREKORDÉRA (VCR)

- Rušení obrazu (interferencií) sa vyhnete, keď medzi videorekordérom a televízorom necháte dostatočnú vzdialenosť.
- Zvyčajne je to zmrznutý statický obraz z videorekordéra. Ak sa používa formát obrazu 4:3, na okrajoch obrazovky môže zostať nehybný obraz.

Pripojenie pomocou kábla antény

- 1** Spojte konektor **ANT OUT** na VCR s konektorom **ANTENNA IN** na televízore.
- 2** Kábel antény pripojte ku konektoru **ANT IN** na VCR.
- 3** Na VCR stlačte tlačidlo **PLAY** a na televízore a VCR nastavte príslušný program na pozeraie videa.

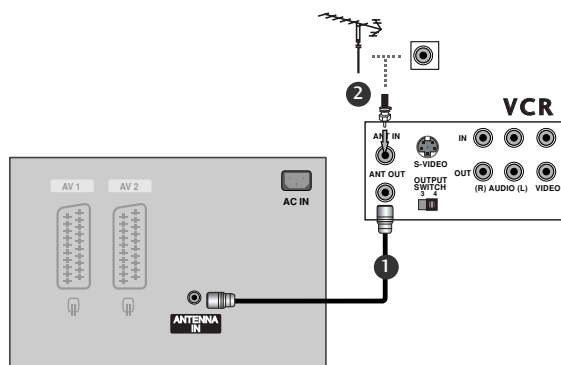

Pripojenie pomocou kábla scart

- 1** Spojte konektory **AUDIO/VIDEO** na televízore s VCR. Pripojte konektory podľa farby. (Video = žltá, Audio Left (vľavo) = biela a Audio Right (vpravo) = červená)
- 2** Do VCR vložte videokazetu a stlačte tlačidlo **PLAY**. (Postupujte podľa používateľskej príručky k VCR.)
- 3** Tlačidlom **INPUT** na diaľkovom ovládaní vyberte vstupný zdroj **AV3**.
 - Ak je kábel vpredu pripojený ku konektoru **AV4**, vyberte vstupný zdroj **AV IN 4**. (okrem možností 42PC3R*, 32/37/42LB2R*)

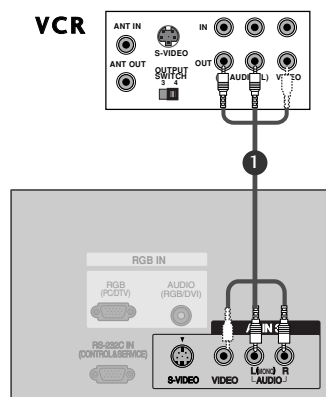

! POZNÁMKA

- ▶ Ak máte mono videorekordér, spojte audiokábel z VCR s konektorom **AUDIO L/MONO** na televízore.

Pripojenie pomocou kábla scart

- 1 Spojte konektor scart na VCR s konektorom scart **AV1** na televízore. Použite tieneniý kábel scart.
- 2 Do VCR vložte videokazetu a stlačte tlačidlo **PLAY**. (Postupujte podľa používateľskej príručky k VCR.)
- 3 Tlačidlom **INPUT** na diaľkovom ovládaní vyberte vstupný zdroj **AV1**.
- Ak je kábel pripojený k konektoru scart **AV2**, vyberte vstupný zdroj **AV2**.

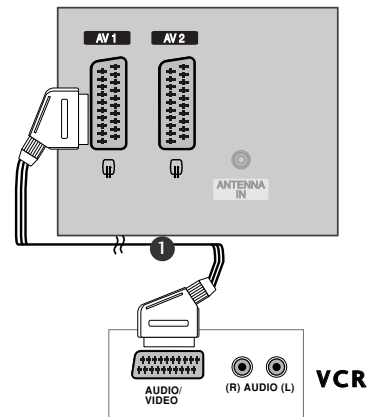

! POZNÁMKA

- ▶ Ak sa prijme signál S-VIDEO(Y/C) cez Euro Scart konektor 2 (AV2), musíte zmeniť do tvaru S-Video2.
- ▶ Ak chcete použiť kábel EURO Scart, musíte použiť EURO Scart kábel s tieneniým signálom

Pripojenie pomocou kábla S-Video

- 1 Spojte výstup S-VIDEO na VCR so vstupom S-VIDEO na televízore. V porovnaní s pripojením bežného VCR pomocou videovstupu sa zlepší kvalita obrazu.
- 2 Spojte konektory **AUDIO** na televízore s VCR.
- 3 Do VCR vložte videokazetu a stlačte tlačidlo **PLAY**. (Postupujte podľa používateľskej príručky k VCR.)
- 4 Tlačidlom **INPUT** na diaľkovom ovládaní vyberte vstupný zdroj **AV3**.

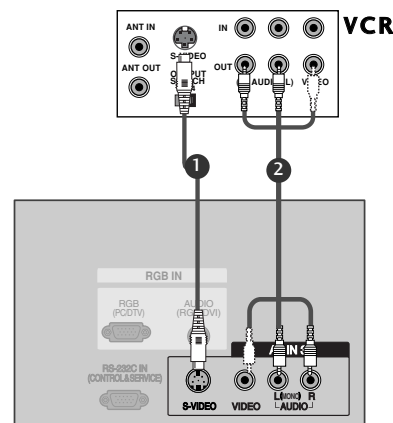

! POZNÁMKA

- ▶ Ak sú obidva konektory S-VIDEO i VIDEO zapojené na S-VHS VCR súčasne, potom je možné prijímať iba S-VIDEO.

PRIPOJENIE A NASTAVENIE

NASTAVENIE EXTERNÉHO ZDROJA AC

- 1 Spojte konektory **AUDIO/VIDEO** na televízore s VCR. Pripojte konektory podľa farby. (Video = žltá, Audio Left (vľavo) = biela a Audio Right (vpravo) = červená)
- 2 Tlačidlom **INPUT** na diaľkovom ovládaní vyberte vstupný zdroj **AV4**. (okrem možnosti 42PC3R*, 32/37/42LB2R*)
- Ak je kábel vpredu pripojený ku konektoru **AV3**, vyberte vstupný zdroj **AV IN 3**.
- 3 Začnite pracovať s príslušným externým zariadením.
Postupujte podľa používateľskej príručky k externému zariadeniu.

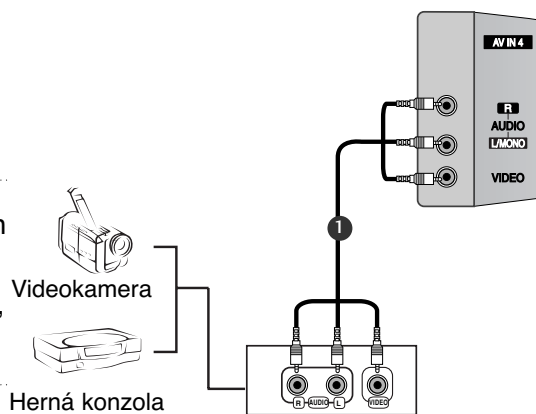

NASTAVENIE PREHRÁVAČA DVD

Pripojenie pomocou komponentového kábla

- 1 Pripojte videov ýstupy (Y, Pb, Pr) prehrávača DVD ku konektorom **COMPONENT IN VIDEO** televízora.
- 2 Spojte audiov ýstupy prehrávača DVD so vstupmi **COMPONENT IN AUDIO** na televízore.
- 3 Zapnite prehrávač DVD a vložte disk DVD.
- 4 Tlačidlom **INPUT** na diaľkovom ovládaní vyberte vstupný zdroj **Component**.
- 5 Postupujte podľa používateľskej príručky k prehrávaču DVD.

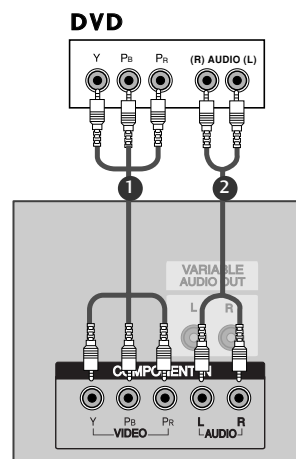

! POZNÁMKA

- **Vstupné komponentové konektory**
Lepšiu kvalitu obrazu docielite pripojením prehrávača DVD ku vstupným komponentovým konektorom. Pozri nižšie.

Komponentové konektory televízora	Y	Pb	Pr
Výstupné videoporty na prehrávači DVD	Y	Pb	Pr
	Y	B-Y	R-Y
	Y	Cb	Cr
	Y	Pb	Pr

Pripojenie pomocou kábla scart

- 1 Spojte konektor scart na prehrávači DVD s konektorom scart **AV1** na televízore. Použite tienový kábel scart.
- 2 Zapnite prehrávač DVD a vložte disk DVD.
- 3 Tlačidlom **INPUT** na diaľkovom ovládaní vyberte vstupný zdroj **AV1**.
- Ak je kábel pripojený ku konektoru scart **AV2** vyberte vstupný zdroj **AV2**.

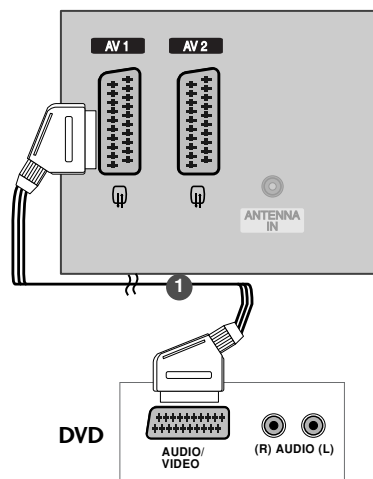

! POZNÁMKA

- Použite prosím tienový kábel Scart.

PRIPOJENIE A NASTAVENIE

Pripojovanie pomocou kábla S-Video

- 1 Spojte výstup S-VIDEO prístroja DVD so vstupom **S-VIDEO** na televízore.
- 2 Spojte audio výstupy DVD so vstupnými konektormi **AUDIO** na televízore.
- 3 Zapnite DVD prehrávač, vložte disk DVD.
- 4 Zvoľte vstupný zdroj **AV3** použitím tlačidla **INPUT** na diaľkovom ovládači.
- 5 Prevádzkové pokyny nájdete v návode DVD prehrávača.

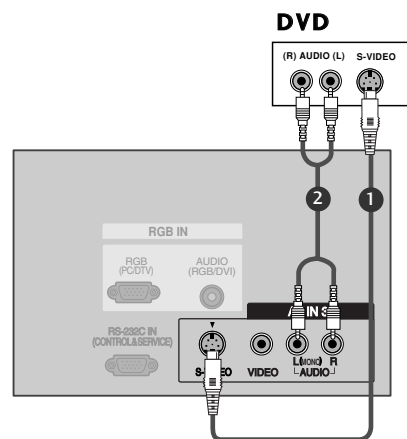

Pripojovanie pomocou kábla HDMI

- 1 Spojte výstup HDMI prehrávača DVD s konektorom **HDMI IN** na televízore.
- 2 Zvoľte vstupný zdroj **HDMI1/DVI** alebo **HDMI2** použitím tlačidla **INPUT** na diaľkovom ovládači.
- 3 Prevádzkové pokyny nájdete v návode DVD prehrávača.

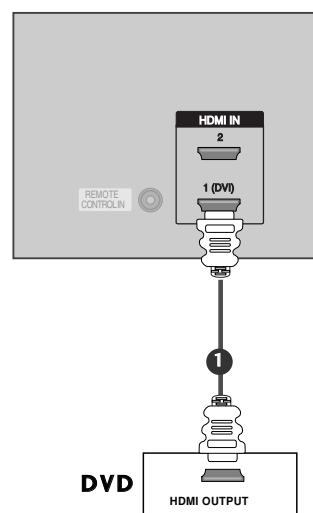

! POZNÁMKA

- ▶ TV môže prijať video i audio signál súčasne použitím kábla HDMI.
- ▶ Ak DVD podporuje funkciu Auto HDMI, nastaví sa výstupné rozlíšenie DVD automaticky na 1280x720p.
- ▶ Ak DVD nepodporuje Auto HDMI, je potrebné, aby ste vhodne nastavili výstupné rozlíšenie.
Aby ste dostali najlepšiu kvalitu obrazu, nastavte výstupné rozlíšenie DVD na 1280x720p.

NASTAVENIE STB (SET-TOP BOX)

- Tento TV môže prijímať digitálne rádiové a káblové signály bez externého digitálneho káblového prijímača. Ale ak prijímate digitálne signály z digitálneho káblového prijímača alebo z iného digitálneho externého zariadenia, pozrite si prosím nižšie uvedený obrázok.

Pripojenie pomocou komponentového kábla

- 1 Pripojte videov ýstupy (Y, Pb, Pr) prehrávača DVD ku konektorom **COMPONENT IN VIDEO** televízora.
- 2 Spojte audiov ýstupy prehrávača DVD so vstupmi **COMPONENT IN AUDIO** na televízore.
- 3 Zapnite set-top box (digitálny káblov ýprijímač). (Postupujte podľa používate ľskej príručky k digitálnemu káblovému prijímaču.)
- 4 Tlačidlom **INPUT** na diaľkovom ovládaní vyberte vstupný zdroj **Component**.

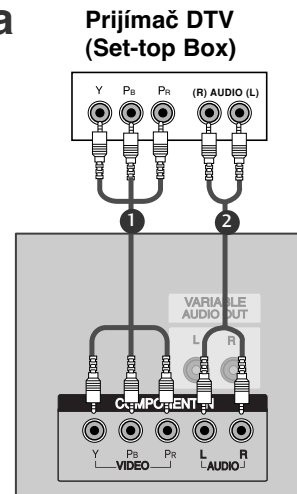

! POZNÁMKA

Signál	Komponent	RGB-DTV	HDMI1/DVI (DTV)	HDMI2 (DTV)
480i/576i	Áno	Nie	Nie	Nie
480p/576p/720p/1080i/1080p(47LB2R+ iba)	Áno	Áno	Áno	Áno

Pripojenie pomocou kábla na prepojenie HDMI a DVI

- 1 Spojte výstup DVI digitálneho káblového prijímača s konektorom **HDMI IN** na televízore.
- 2 Spojte audiov ýstupy káblového prijímača s konektorom **AUDIO (RGB/DVI)** na televízore.
- 3 Zapnite set-top box (digitálny káblov ýprijímač). (Postupujte podľa používate ľskej príručky k digitálnemu káblovému prijímaču.)
- 4 Zvoľte vstupný zdroj **HDMI** použitím tlačidla **INPUT** na diaľkovom ovládači.

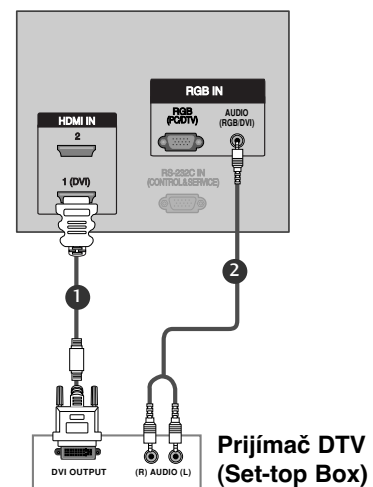

! POZNÁMKA

- ▶ Ak má digitálny káblový prijímač vstup DVI a žiadny výstup HDMI, je potrebné samostatné audio pripojenie.
- ▶ Výstupné rozlíšenie digitálneho káblového prijímača bude automaticky nastavené na 1280x720p, ak digitálny káblový prijímač podporuje funkciu Auto DVI.
- ▶ Výstupné rozlíšenie je potrebné vhodne nastaviť, v prípade, že digitálny káblový prijímač nepodporuje Auto DVI. Aby ste dostali najlepšiu kvalitu obrazu, nastavte výstupné rozlíšenie digitálneho káblového prijímača na 1280x720p.

PRIPOJENIE A NASTAVENIE

PRIPOJOVANIE POMOCOU 15-KOLÍKOVÉHO KÁBLA D-SUB

- 1 Spojte výstup RGB digitálneho káblového prijímača s konektorom **RGB IN (PC/DTV)** na televízore.
- 2 Spojte audio výstupy káblového prijímača s konektorom **AUDIO (RGB/DVI)** na televízore.
- 3 Zapnite digitálnu krabicu "set-top".. (Pozrite do manuálu pre informácie ohľadom digitálnej krabice "set-top".)
- 4 Zvoľte vstupný zdroj **RGB-DTV** použitím tlačidla **INPUT** na diaľkovom ovládači

Prijímač DTV (Set-top Box)

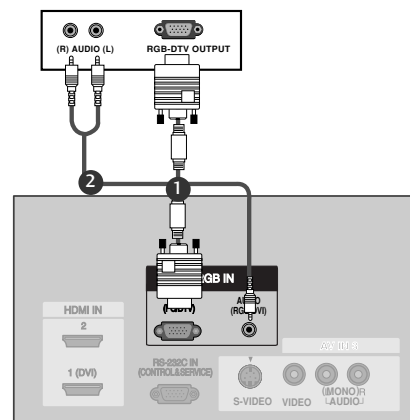

Pripojenie pomocou kábla HDMI

- 1 Spojte výstup HDMI digitálneho káblového prijímača s konektorom **HDMI IN** na televízore.
- 2 Zvoľte vstupný zdroj **HDMI1/DVI** alebo **HDMI2** použitím tlačidla **INPUT** na diaľkovom ovládači.
- 3 Zapnite set-top box (digitálny káblový prijímač). Postupujte podľa používateľskej príručky k digitálnemu káblovému prijímaču.)

Prijímač DTV (Set-top Box)

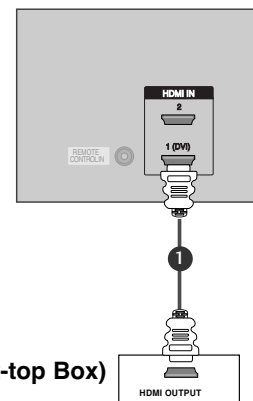

! POZNÁMKA

- ▶ TV môže prijať video i audio signál súčasne použitím kábla HDMI.
- ▶ Ak DVD podporuje funkciu Auto HDMI, nastaví sa výstupné rozlíšenie DVD automaticky na 1280x720p.
- ▶ Ak DVD nepodporuje Auto HDMI, je potrebné, aby ste vhodne nastavili výstupné rozlíšenie. Aby ste dostali najlepšiu kvalitu obrazu, nastavte výstupné rozlíšenie DVD na 1280x720p.

NASTAVENIE PC

- Tento TV poskytuje funkčnú schopnosť bez nastavovania, to znamená, že PC sa automaticky prispôsobí nastaveniu TV.

PRIPOJOVANIE POMOCOU 15-KOLÍKOVÉHO KÁBLA D-SUB

- 1 Spojte výstup RGB prístroja PC so vstupom **RGB IN (PC/DTV)** na televízore.
- 2 Spojte audio výstupy PC so vstupnými konektormi **AUDIO (RGB/DVI)** na televízore.
- 3 Zapnite PC.
- 4 Zvoľte vstupný zdroj **RGB-PC** použitím tlačidla **INPUT** na diaľkovom ovládači.

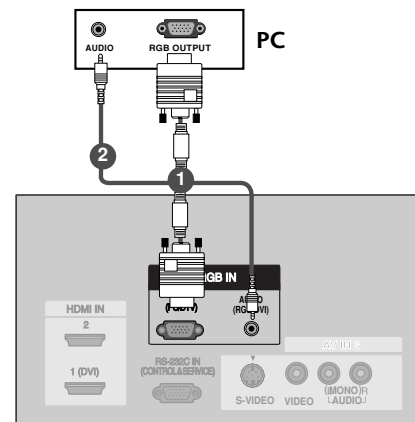

Pripojenie pomocou kábla na prepojenie HDMI a DVI

- 1 Spojte výstup DVI prístroja PC so vstupom **HDMI1 (DVI) IN** na televízore.
- 2 Spojte audio výstupy PC so vstupnými konektormi **AUDIO (RGB/DVI)** na televízore.
- 3 Zapnite PC.
- 4 Zvoľte vstupný zdroj **HDMI1/DVI** použitím tlačidla **INPUT** na diaľkovom ovládači.

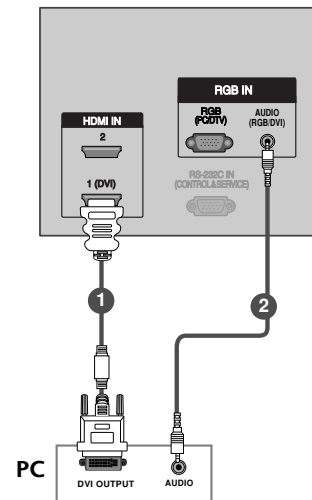

! POZNÁMKA

- ▶ Ak má PC vstup DVI a žiadny výstup HDMI, je potrebné samostatné audio pripojenie.
- ▶ Ak PC nepodporuje Auto DVI, je potrebné, aby ste vhodne nastavili výstupné rozlíšenie. Aby ste dostali najlepšiu kvalitu obrazu, nastavte výstupné rozlíšenie PC výstupného rozlíšenia grafickej karty na 1024x768, 60 Hz.

! POZNÁMKA

- ▶ Aby ste mohli vychutnávať jasný obraz a zvuk, pripojte PC k televízoru.
- ▶ Vyhnite sa fixnému obrazu na obrazovke televízora počas dlhého časového obdobia. Fixný obraz sa môže stať trvale vtlačeným na obrazovku; len čo je to možné, používajte šetrič obrazovky.
- ▶ Spojte PC s portom RGB INPUT(PC INPUT) na televízore; príslušne zmeňte výstupné rozlíšenie na PC.
- ▶ Pri niektorých rozlíšeniach, zvislom morskope, kontraste alebo jase sa môže v režime PC vyskytnúť šum. Potom zmeňte PC režim na iné rozlíšenie alebo zmeňte obnovovací kmitočet na iný kmitočet, prípadne nastavujte v ponukovom menu jas a kontrast, až kým nedosiahnete čistý obraz. Ak sa obnovovací kmitočet grafickej karty PC nedá zmeniť, zmeňte grafickú kartu PC alebo konzultujte problém s výrobcom grafickej karty PC.
- ▶ Synchronizačný vstup od horizontálnych a vertikálnych frekvencií je samostatný.
- ▶ Pre PC režim odporúčame použiť hodnoty 1024x768, 60Hz (42/50PC1R*, 42PC3R*) /1360*768, 60Hz (37/42LC2R*, 37/42LC25R*, 37/42LC3R*,32/37/42LB2R*) ktoré poskytnú najlepší kvalitu obrazu. (Ak je rozlíšenie PC vyššie ako UXGA, nebude na televíznom prijímači žiadny obraz.)
- ▶ 1920*1080, 60Hz (47LB2R*) ktoré poskytnú najlepší kvalitu obrazu.
- ▶ Spojte audio kábel z PC so vstupom AUDIO na televízore. (Audio káble nie sú súčasťou televízneho prijímača).
- ▶ Ak použijete príliš dlhý kábel RGB-PC, môže sa na obrazovke vyskytnúť šum. Odporúčame použiť kábel kratší ako 5m. Poskytuje najlepší kvalitu obrazu.

Podporovaná rozlišovacia schopnosť
(37/42LC2R* 37/42LC25R* 37/42LC3R*
32/37/42LB2R*) **RGB[PC]** / **HDMI[PC]** režim

Rozlí šenie	Horizontálna frekvencia (kHz)	Vertikálna frekvencia (kHz)
720x400	31,469	70,08
640x480	31,469 37,500	59,94 75,00
800x600	37,879 46,875	60,31 75,00
832x624	49,725	74,55
1024x768	48,363 56,476 60,023	60,00 70,06 75,02
1280x768	47,693	59,99
1360x768	47,700	60,00
1366x768	47,700	60,00

Podporovaná rozlišovacia schopnosť
(47LB2R*) **RGB[PC]** / **HDMI[PC]** režim

Rozlí šenie	Horizontálna frekvencia (kHz)	Vertikálna frekvencia (kHz)
720x400	31,469	70,08
640x480	31,469	59,94
800x600	37,879	60,31
1024x768	48,363	60,00
1280x768	47,776	59,87
1280x960 (HDMI[PC] iba)	59,699	59,939
1360x768	47,72	59,799
1366x768	47,7	60
1280x1024	63,668	59,895
1400x1050 (RGB[PC] iba)	65,317	59,978
1600x1200	75	60
1920x1080	66,587	59,934
1920x1200	74,038	59,950

Podporovaná rozlišovacia schopnosť
(42/50PC1R*, 42PC3R*)
RGB[PC] / **HDMI[PC]** režim

Resolution	Horizontálna frekvencia (kHz)	Vertikálna frekvencia (kHz)
640x350	31,468	70,09
720x400	31,469	70,08
640x480	31,469 35,00 37,861 37,500	59,94 66,66 72,80 75,00
848x480	31,5 37,799 39,375	60,00 70,00 75,00
852x480	31,5 37,799 39,975	60,00 70,00 75,00
832x624	49,725	74,55
800x600	37,897 48,077 46,875	60,31 72,18 75,00
1024x768	48,363 56,476 60,023	60,00 70,06 75,02
1280x1024	63,981	60,02
1280x768	47,693 60,091	59,99 74,93
1360x768	47,700 59,625	60,00 75,02
1366x768	47,700 59,625	60,00 75,02

PRIPOJENIE A NASTAVENIE

ZAPNUTIE TV

Po zapnutí vášho TV budete môcť využívať jeho vlastnosti.

ZAPNUTIE TV

- 1 Najprv správne pripojte sieťový kábel.
V tomto okamihu sa TV prepne do úsporného režimu.
 - V úspornom režime zapnúť TV, stlačiť na TV tlačidlo $\phi/|$, **INPUT**, **PR ▲ / ▼** alebo na diaľkovom ovládači stlačiť tlačidlo **POWER**, **TV**, **INPUT**, **PR +/-**, číslo (0~9) a potom zapnúť TV.

Nastavenie hlasitosti

- 1 Hlasitosť nastavíte pomocou tlačidla **VOL +/-** .
- 2 Ak chcete vypnúť zvuk, stlačte tlačidlo **MUTE**.
- 3 Zvuk opäť zapnete stlačením tlačidla **MUTE**, **VOL +/-** alebo **III** button.

V ýber programu

- 1 Číslo programu vyberiete pomocou tlačidla **PR +/-** alebo tlačidiel **ČÍSEL**.

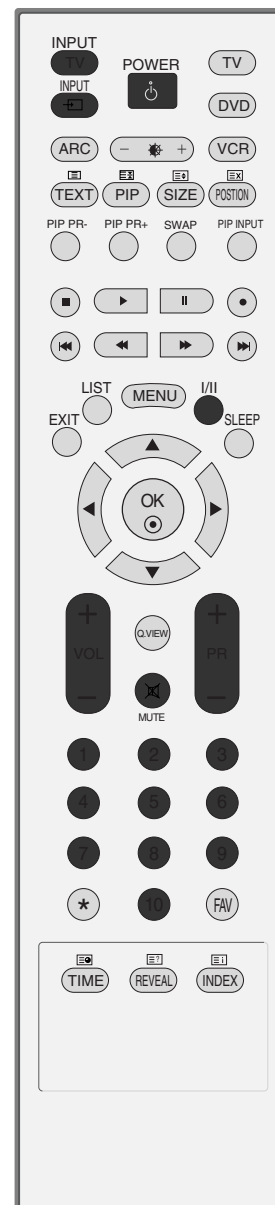

! POZNÁMKA

- ▶ Ak plánujete byť dlhší čas preč, odpojte televízor od elektrickej zásuvky v stene.

Výber jazyka na obrazovke/výber krajiny

Ponuka Sprievodca nastavením sa na obrazovke televízora zobrazí po prvom zapnutí.

- 1 Stlačením tlačidla ▲ / ▼ / ◀ / ▶ a potom tlačidla **OK** vyberte požadovaný jazyk.
- 2 Stlačením tlačidla ▲ / ▼ / ◀ / ▶ a potom tlačidla **OK** vyberte svoju krajinu.

* Ak chcete zmeniť výber jazyka/krajiny

- 1 Tlačidlami **MENU** a ▲ / ▼ zobrazte menu **Special**.
- 2 Zatláčením ▶ a tlačidlami ▲ / ▼ zvolte **Language** (jazyk). Menu môže byť zobrazené v žiadanom jazyku.
Alebo Zatláčením ▶ a tlačidlami ▲ / ▼ zvolte **Country** (krajiny).
- 3 Stlačením tlačidla ▶ a potom tlačidla ▲ / ▼ vyberte požadovaný jazyk alebo krajinu.
- 4 Zatláčajte tlačidlo **OK**.
- 5 Zatláčením tlačidla **EXIT** sa vrátite k normálnemu sledovaniu televízie.

! POZNÁMKA

- ▶ Ak si neprajete ukončiť **Installation guide** (Inštačného sprievodcu) stlačením tlačidla **EXIT** (Ukončiť) alebo ukončením OSD (On Screen Display) displeja, bude sa opakovane objavovať pri zapnutí jednotky.
- ▶ Ak zvolíte nesprávnu miestnu krajinu, teletext sa nemusí na obrazovke zobrazíť správne a môže nastať nejaký problém počas prevádzky teletextu.
- ▶ Arabčina a Hebrejčina sú pridané ku **Country** (Krajine) **Installation guide** (Inštačného sprievodcu) podľa krajín, ktoré používajú arabský ad hebrejský jazyk.

ŠPECIÁLNE FUNKCIE

PIP (Picture-In-Picture, t.j. obraz v obraze) / Double Window (zdvojené okno) / POP

Ponuka PIP umožňuje sledovať na televíznej obrazovke súčasne dva rozličné vstupy (zdroje). Jeden zdrojový vstup bude väčší a druhý sa zobrazí ako menší vložený obrázok.

Režim DW (Double Window - Dvojité okno) rozdeľuje obrazovku na dve časti a umožňuje tak na televíznej obrazovke zobraziť dva obrázky súčasne. Každý zdroj zaberá polovicu obrazovky.

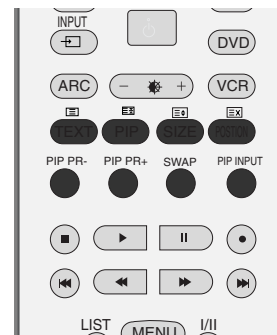

Pozeranie PIP/Double Window/POP

Ak chcete mať prístup k podružnému obrazu, stlačte tlačidlo PIP. Pri každom stlačení PIP sa menia voľby PIP podľa nižšie uvedeného zobrazenia.

Pri modeloch 47LB2R* nie je možné používať metódu POP.

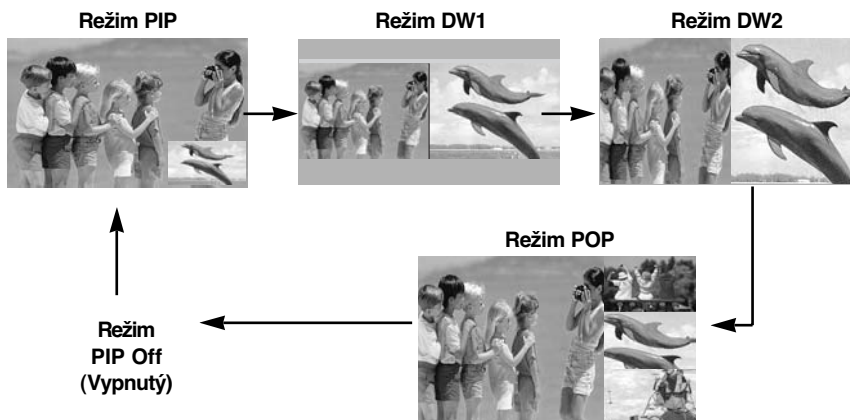

Výber programu pre podobraz

Pomocou tlačidla **PIP PR +/-** vyberte program pre podobraz.

Vybraté číslo programu sa zobrazí pod číslom programu na hlavnej obrazovke.

VÝBER VSTUPNÉHO ZDROJA PRE SUBPICTURE (PODRUŽNÝ OBRAZ)

Výber vstupného zdroja pre podružný obraz sa môže robiť po stlačení tlačidla **PIP INPUT**. Pri každom stlačení tlačidla **PIP INPUT** sa zobrazí každý vstupný zdroj pre podružný obraz.

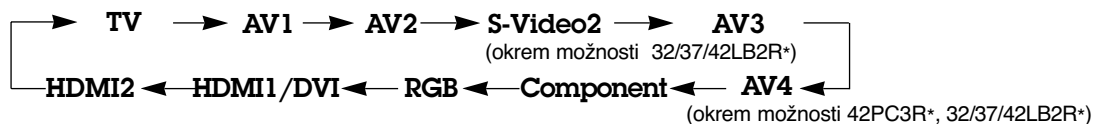

Nastavenie veľkosti podobrazu (iba v režime PIP)

Rozmer podružného obrazu sa volí opakovaným stláčaním tlačidla **SIZE** (rozmer). Podružný obraz sa objavuje podľa nižšie uvedenej schémy.

Premiestňovanie podobrazu (iba v režime PIP)

Tlačte opakovane tlačidlo POSITION (poloha), až kým nedosiahnete požadované umiestnenie. Podružný obraz sa pohybuje v smere hodinových ručičiek.

PIP Transparency (iba v režime PIP)

- 1 Stlačte tlačidlo **MENU** a **▲ / ▼** navoľte menu **Screen**.
- 2 Stlačte tlačidl **▶** a potom tlačidlo **▲ / ▼**, ktorým si zvolíte možnosť **PIP Transparency**.
- 3 Stlačte tlačidl **▶** a potom tlačidlo **▲ / ▼**, ktorým si zvolíte možnosť **PIP Transparency**.
- 4 Zatlačením tlačidiel **EXIT** sa vrátite k normálnemu sledovaniu televízie.

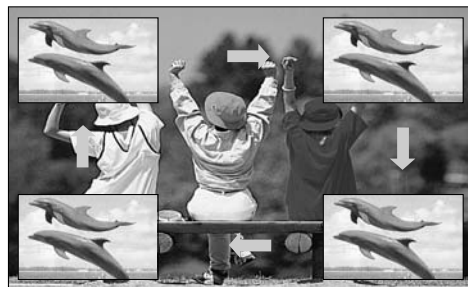

Vymieňanie hlavného obrazu a podobrazu

Pomocou tlačidla **SWAP** (VYMEŇIŤ) vymeníte hlavný obraz a podobraz.

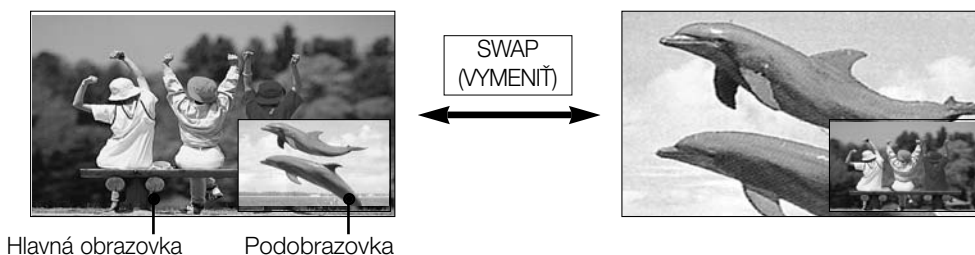

POP (Picture-out-of-Picture - Obraz mimo obrazu: Programme scan (Snímanie programu)) Pri modeloch 47LB2R* nie je možné používať metódu POP.

Pre vyhľadávanie všetkých programov v pamäti uložených kanálov, postupne jeden po druhom, použite POP na obrazovkovom displeji 3 POP (zatiaľ čo zdroj hlavného obrazu ostáva aktuálnym kanálom). Obrazy všetkých naprogramovaných kanálov sú vyhľadávané pomocou obrazovky 3 POP.

Pri pozeraní hlavného obrazu TV sa snímajú podružné obrazy toho istého TV programu.



TELETEXT

Funkcia dostupná len pri určitých typoch televízorov, preto ho môže prijímať len televízor so zariadením pre príjem teletextu.

Teletext je bezplatná služba poskytovaná väčšinou televíznych staníc, ktorá poskytuje najčerstvejšie spravodajské informácie z novín, správy o počasi, programy televízneho vysielania, kurzové lístky a mnoho iných.

Dekodér teletextu môže podporovať systémy SIMPLE, TOP a FASTEXT. SIMPLE (štandardný teletext) pozostáva z množstva stránok, ktoré sa volí priamym zadaním ich čísla. TOP a FASTEXT sú modernejšie metódy umožňujúce rýchly a ľahký výber informácií na teletexte.

Zapnutie / Vypnutie

Do teletextu sa prepnete zatlačením tlačidla TEXT. Na obrazovke sa objaví východisková alebo posledne zvolená stránka.

V záhlaví obrazovky sú zobrazené dve čísla stránok, meno televíznej stanice, dátum a čas. Prvé číslo stránky označuje vašu zvolenú stránku, druhé určuje práve zobrazovanú stranu.

Teletext vypnete zatlačením tlačidla TEXT. Televízor sa prepne do predchádzajúceho režimu.

SIMPLE text

■ Voľba stránky

- 1 Zadajte číslo žiadanej stránky ako trojciferné číslo ČÍSELNÝMI tlačidlami. Pokiaľ urobíte chybu, musíte dokončiť trojciferné číslo a potom opäť zadať správne číslo.
- 2 Pomocou tlačidiel **PR+/-** môžete krokovat po stránkach dopredu a späť.

TOP Text

V dolnej časti obrazovky sa zobrazujú štyri políčka:červené,zelené,žlté a modré.Žlté políčko označuje nasledujúcu skupinu a modré ukazuje nasledujúci blok.

■ Voľba bloku /skupiny /stránky

- 1 Modrým tlačidlom sa môžete pohybovať medzi blokmi
- 2 Žltým tlačidlom môžete pokračovať do ďalšej skupiny s automatickým pretečením do ďalšieho bloku.
- 3 Zeleným tlačidlom môžete pokračovať na ďalšiu existujúcu stránku s automatickým pretečením do ďalšej skupiny. Rovnako môžete použiť tlačidlo **PR+**.
- 4 Červené tlačidlo umožňuje návrat k predchádzajúcej voľbe. Rovnako môžete použiť tlačidlo **PR-**.

■ Priama voľba stránky

Rovnako ako v SIMPLE režime teletextu,tak i v režime TOP môžete zadať číslo stránky ako trojciferné číslo pomocou ČÍSELNÝCH tlačidiel.

FASTEXT

Stránky teletextu sú farebne kódované v dolnej časti obrazovky a volia sa príslušnými farebnými tlačidlami na diaľkovom ovládači.

■ Voľba stránky

- 1 Indexovú stránku zvolíte zatlačením tlačidla  .
- 2 Stránky,ktoré sú farebne kódované v dolnej časti stránky,môžete vyberať príslušnými farebnými tlačidlami.
- 3 Rovnako ako v SIMPLE režime teletextu,aj v režime FASTEXT môžete zadať číslo stránky ako trojciferné číslo pomocou ČÍSELNÝCH tlačidiel.
- 4 Pomocou tlačidiel **PR+/-** môžete krokovať po stránkach dopredu a späť.

Špeciálne funkcie teletextu

■ REVEAL

Zatlačením tohoto tlačidla odhalíte skryté informácie,ako sú riešenia úloh,hádaniek a hovorov.Opätovným zatlačením zobrazenie skrytých informácií znovu skryjete.

■ SIZE

Zdvynásobí výšku textu.Zatlačením sa zobrazí horná polovica textu.Ďalším zatlačením sa zobrazí dolná polovica textu. Ďalším zatlačením sa text zobrazuje v pôvodnej veľkosti.

■ UPDATE

Počas načítania novej stránky teletextu zobrazí obraz TV.V ľavom hornom rohu obrazovky sa objaví. Po načítaní stránky sa miesto objaví číslo načítanej strany.Zatlačením tohoto tlačidla zobrazíte znovu načítanú stránku teletextu.

■ TIME

Zatlačením tohoto tlačidla zobrazíte počas sledovania televízneho programu v pravom hornom rohu obrazovky aktuálny čas.Ďalším zatlačením tlačidla ho z obrazovky odstránite.V režime teletextu vyberiete zatlačením tohoto tlačidla číslo substránky.Zatlačením tlačidiel ČERVENÉ /ZELENÉ, ◀ / ▶ alebo ČÍSELNÝCH tlačidiel zastavíte alebo zmeníte substránku. Ďalším zatlačením túto funkciu zrušíte.

■ HOLD

Zastaví automatickú výmenu stránok,čo sa prejaví len pokiaľ stránka skladá z viacerých oddielov (substránok). Počet (substránok)oddielov a číslo zobrazovaného oddielu je obyčajne uvedená na obrazovke pod zobrazením času.Po zatlačení tohoto tlačidla sa objaví v ľavom hornom rohu nápis stop a zastaví sa automatická výmena substránok. Pre pokračovanie zatlačte opäť toto tlačidlo.

TV PONUKA

VOL'BA A NASTAVENIE PONÚK NA OBRAZOVKE

Váš OSD (On Screen Display, t.j. ponukové menu na obrazovke) sa môže trochu odlišovať od ukážok v tomto návode.

- 1 Zatláčením tlačidiel **MENU** a **▲ / ▼** môžete zobraziť jednotlivé ponuky.
- 2 Zatláčením tlačidiel **▶** a **▲ / ▼** označíte položku menu.
- 3 Tlačidlami **◀ / ▶** zmeňte nastavenie položky vo vedľajšej ponuke alebo v rozbaľovacej ponuke. Stláčaním tlačidla **OK** alebo **MENU** sa posuniete na vyššiu úroveň ponuky.



Ponuka STATION
(STANICA)



Ponuka PICTURE
(Nastavenie obrazu)



Ponuka SCREEN
(Obrazovka)

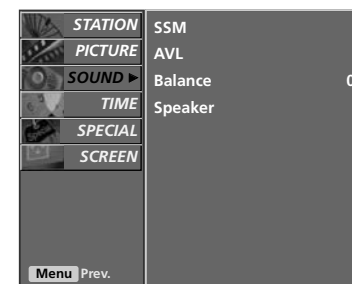

Ponuka SOUND
(Nastavenie zvuku)



Ponuka SPECIAL



Ponuka TIME
(Nastavenia času)

! POZNÁMKA

- Funkcia OSD (On Screen Display) umožňuje nastaviť vhodnú kvalitu obrazovky pri prehrávaní obrazu.
- V tejto príručke sa môže funkcia OSD (On Screen Display) byť iná ako v televízore, pretože slúži len ako pomôcka pri obsluhu televízora.
(OSD používa prevažne obrázky pre 42PC1R*, 42PC3R*, 50PC1R*.)
- V teletextovom režime sa nezobrazujú menu.
- Pri niektorých modeloch sa v ponuke SCREEN (OBRAZOVKA) zobrazí režim XGA.
- Pri modeloch LCD TV nie je možné používať metódu ISM a Low Power (Malý výkon).
- Index- len model 32/37/42/47LB2R*.

NASTAVENIE TELEVÍZNYCH STANÍC

V pamäti prístroja môže byť uložených až 100 televíznych staníc (0 -99). Ak raz stanice naladíte a uložíte, budete medzi nimi prechádzať pomocou PR +/- alebo ČÍSELNÝCH tlačidiel. Stanice môžu byť naladené automaticky alebo manuálne.

Týmto spôsobom sú uložené v šetky stanice, ktoré je možné naladiť. Tento spôsob ladenia je odporúčaný prvotnej inštalácii prístroja.



1 Tlačidlami **MENU** a **▲/▼** navolte menu **Station** (STANICA).

2 Zatlčením tlačidiel **▶** a **▲/▼** zvolte **Auto programme**.

3 Zatlčením tlačidiel **▶** a **▲/▼** zvolte **System**.

4 Pomocou tlačidla **▲/▼** vyberte systémovú ponuku televízora.

- BG** : PAL B/G, SECAM B/G (Európa/Východná Európa /Ázia/Nový Zéland/Stredný východ/Afrika/Austrália)
- I** : PAL I/II (Veľká Británia/Irsko/Hongkong/Južná Afrika)
- DK** : PAL D/K, SECAM D/K (Východná Európa/Čína/Afrika/CIS)
- L** : SECAM L/L' (Francúzsko)
- M** : (USA/Kórea/Filipíny) (voliteľne)

5 Zatlčením tlačidiel **▲/▼** a zvolte **Storage from**.

6 Pomocou tlačidla **◀/▶** alebo tlačidiel čísel môžete vybrať požadované číslo programu. Ak je to možné, vyberte číslo programu pomocou tlačidiel čísel. V šetky čísla menšie ako 10 sa zadávajú s číslicou "0" pred číslom, t.j. 5 ako '05'.

7 Zatlčením tlačidiel **▲/▼** a zvolte **Search**.

8 Zatlčte **▶** začne ladenie.

Budú uložené všetky dostupné stanice. Názov stanice sa uloží pri staniciach, ktoré vysielajú VPS (Video Programme Service), PDC (Programme Delivery Control) alebo informácie pre TELETEXT. Ak nie je možné stanici priradiť názov, priradí sa jej číslo kanála a uloží ako C (V/UHF 01-69) alebo S (Kábel 01-47), nasledované číslom..

Automatické programovanie prerušíte zatlčením tlačidla **MENU**.

Po dokončení automatického programovania sa zobrazí menu **Programme edit**. Viac informácií o úprave naprogramovaných údajov nájdete v kapitole „Editácia programu“.

9 Zatlčením tlačidiel **EXIT** sa vrátite k normálnemu sledovaniu televízie.



1



2 ~ 7

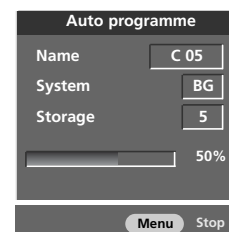

8

Manuálne ladenie programov

Tento spôsob ladenia Vám umožňuje ručne naladiť stanice a uložiť ich v pamäti vo vami zvolenom poradí.



- 1 Tlačidlami **MENU** a **▲/▼** navoľte menu **Station (STANICA)**.
- 2 Zatláčením tlačidiel **▶** a **▲/▼** zvolte **Manual programme**.
- 3 Zatláčením tlačidiel **▶** a **▲/▼** zvolte **Storage**.
- 4 Stlačením tlačidla **◀/▶** alebo tlačidiel **ČÍSEL** vyberte počítačové číslo programu. Ak používate tlačidlá **ČÍSEL**, v šetky čísla pod 10 sa zadávajú číslicou '0' pred číslom, t.j. 5 ako '05'.
- 5 Zatláčením tlačidiel **▶** a zvolte **System**.
- 6 Pomocou tlačidla **▲/▼** vyberte systémovú ponuku televízora.
 - BG** : PAL B/G, SECAM B/G (Európa/Východná Európa /Ázia/Nový Zéland/Stredný východ/Afrika/Austrália)
 - I** : PAL I/II (Veľká Británia/Irsko/Hongkong/Južná Afrika)
 - DK** : PAL D/K, SECAM D/K (Východná Európa/Čína/Afrika/CIS)
 - L** : SECAM L/L' (Francúzsko)
 - M** : (USA/Kórea/Filipíny) (voliteľne)
- 7 Zatláčením tlačidiel **▲/▼** a zvolte **Band**.
- 8 Zatláčením tlačidiel **▲/▼** a zvolte **V/UHF** or **Cable**.
- 9 Zatláčením tlačidiel **▲/▼** a zvolte **Channel**.
- 10 Pomocou tlačidla **◀/▶** alebo tlačidiel čísel môžete vybrať požadované číslo programu. Ak je to možné, vyberte číslo programu pomocou tlačidiel čísel. V šetky čísla menšie ako 10 sa zadávajú s číslicou "0" pred číslom, t.j. 5 ako '05'.
- 11 Zatláčením tlačidiel **▲/▼** zvolte **Search**.
- 12 Stlačením tlačidla **◀/▶** sa začne vyhľadávanie. Ak sa nájde stanica, vyhľadávanie sa preruší.
- 13 Zatláčajte **OK**.
- 14 Pre uloženie inej stanice opakujte kroky 3 -13.
- 15 Zatláčením tlačidiel **EXIT** sa vrátite k normálnemu sledovaniu televízie.



1

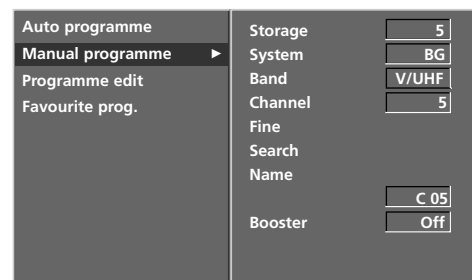

2 ~ 12

JEMNÉ LADENIE

Jemné ladenie je obyčajne potrebné len pri slabom prijme.



- 1 Tlačidlami **MENU** a **▲ / ▼** navoľte menu **Station (STANICA)**.
- 2 Zatláčením tlačidiel **▶** a **▲ / ▼** zvolíte **Manual programme**.
- 3 Zatláčením tlačidiel **▶** a **▲ / ▼** zvolíte **Fine**.
- 4 Tlačidlami **◀ / ▶** jemne naladíte najlep ší obraz a zvuk.
- 5 Zatlačte **OK**.
- 6 Zatláčením tlačidiel **EXIT** sa vrátite k normálnemu sledovaniu televízie.

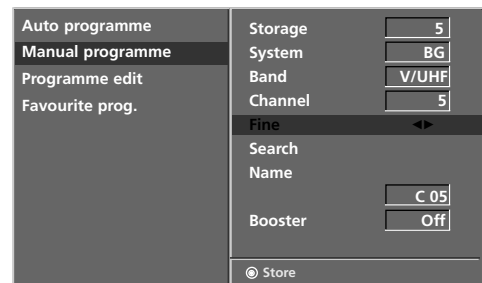

POMENOVANIE STANICE

Každú stanicu môžete tiež pomenovať piatimi znakmi.



- 1 Tlačidlami **MENU** a **▲ / ▼** navoľte menu **Station (STANICA)**.
- 2 Zatlačením tlačidiel **▶** a **▲ / ▼** zvolte **Manual programme**.
- 3 Zatlačením tlačidiel **Name**.
- 4 Zatlačte tlačidlo **▶** a potom tlačidla **▲ / ▼** Môžete použiť znaky medzera, **+**, **-**, číslice **0** až **9** a znaky **A** až **Z**.
- 5 Stlačením tlačidla **◀ / ▶** vyberte pozíciu a potom zvolte ďalší znak a tak ďalej.
- 6 Zatlačte **OK**.
- 7 Zatlačením tlačidiel **EXIT** sa vrátite k normálnemu sledovaniu televízie.

Auto programme
Manual programme
Programme edit
Favourite prog.

1

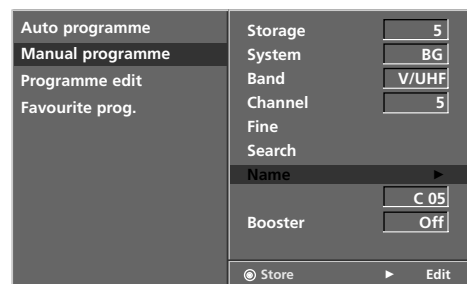

2 ~ 6

BOOSTER (voliteľne)

Pri niektorých je ďalšou voliteľnou položkou funkcia **Booster** (Zosilnenie). Len televízor vybavený položkou **Booster** (Zosilnenie) môže využívať túto funkciu.

Ak je na okraji pokrytia televíznym signálom horší signál nastavte položku **Booster** (Zosilnenie) na **On** (Zapnuté). Ak je príjem dobrý, nenastavujte položku **Booster** (Zosilnenie) na **On** (Zapnuté).



1 Tlačidlami **MENU** a **▲ / ▼** navoľte menu **Station** (STANICA).

2 Zatlačením tlačidiel **▶** a **▲ / ▼** zvolíte **Booster**.

3 Stlačte tlačidlo **▶** a potom tlačidlo **◀ / ▶**, ktorým si zvolíte **On** (zapnuté) alebo **Off** (vypnuté).

4 Zatlačením tlačidiel **EXIT** sa vrátite k normálnemu sledovaniu televízie.

Auto programme
Manual programme
Programme edit
Favourite prog.

1

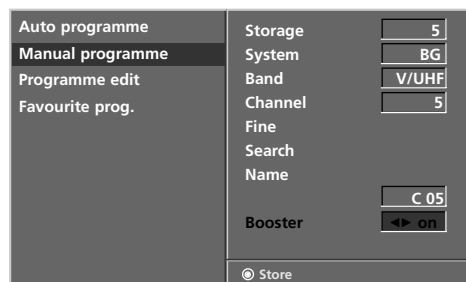

2 3

EDITÁCIA PROGRAMU

Táto funkcia Vám umožňuje uložené programy mazať a preskakovať. Ďalej ich môžete v pamäti presúvať na iné čísla alebo môžete vložiť na zvolené číslo programu prázdnu stanicu.



- 1 Tlačidlami **MENU** a **▲ / ▼** navoľte menu **Station (STANICA)**.
- 2 Pomocou tlačidiel **▶** a **▲ / ▼** zvolte **Programme edit**.
- 3 Zatlačte tlačidlo **▶** a zobrazí sa menu **Programme edit**.

■ Mazanie programu

1. Tlačidlami **▲ / ▼ / ◀ / ▶** zvolte program, ktorého chcete vymazať.
2. Dvakrát zatlačte **ČERVENÉ** tlačidlo. Zvolený program bol vymazaný, všetky nasledujúce boli posunuté o jednu pozíciu späť.

■ Kopírovanie programu

1. Tlačidlami **▲ / ▼ / ◀ / ▶** zvolte program, ktorého chcete kopírovať.
2. Všetky nasledujúce programy boli posunuté o jednu pozíciu dopredu.

■ Presúvanie programu

1. Tlačidlami **▲ / ▼ / ◀ / ▶** zvolte program, ktorého chcete presunúť.
2. Zatlačte **ŽLTÉ** tlačidlo.
3. Presuňte program na žiadané číslo pomocou tlačidiel **▲ / ▼ / ◀ / ▶**.
4. Opätovným zatlačením **ŽLTÉHO** tlačidla ukončíte túto funkciu.

■ Preskočenie čísla programu

1. Tlačidlami **▲ / ▼ / ◀ / ▶** zvolte program, ktorého chcete preskočiť.
2. Zatlačte **MODRÉ** tlačidlo. Preskočený program zmizne.
3. Opätovným zatlačením **MODRÉHO** tlačidla uvoľníte preskočený program. Preskočenie programu znamená, že ho nebudete môcť zvoliť pomocou tlačidiel **▲ / ▼** počas sledovania televízie. Pokiaľ chcete sledovať preskočený program, musíte ho zvoliť priamo **ČÍSELNÝMI** tlačidlami, v menu editácie programu alebo v tabuľke programov.

- 4 Zatlačením tlačidiel **EXIT** sa vrátite k normálnemu sledovaniu televízie.

Auto programme
Manual programme
Programme edit
Favourite prog.

1



2

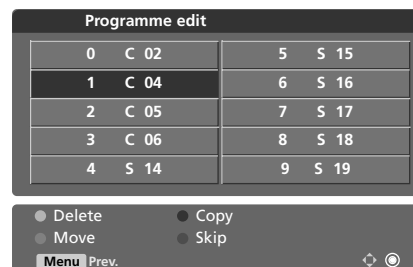

3

OBĽÚBENÉ PREDVOĽBY

Touto funkciou môžete vyberať priamo svoje obľúbené predvoľby.

Pre výber obľúbených predvoľieb opakovane zatlačte tlačidlo **FAV**.



- 1 Tlačidlami **MENU** a **▲ / ▼** navoľte menu **Station (STANICA)**.
- 2 Zatlačením tlačidiel **►** a **▲ / ▼** zvolíte **Favourite programme**.
- 3 Stlačte tlačidlo **►**.
- 4 Zatlačením tlačidiel **▲ / ▼** vyberte **- - - - -**.
- 5 Pomocou tlačidla **◀ / ►** alebo tlačidiel **ČÍSEL** vyberte požadovaný program. V šetky čísla menšie ako 10 sa zadávajú s číslicou "0" pred číslom, t.j. 5 ako **'05'**.
- 6 Pre uloženie ďalšej predvoľby zopakujte kroky **4 až 5**. Môžete uložiť až päť predvoľieb.
- 7 Zatlačením tlačidiel **EXIT** sa vrátite k normálnemu sledovaniu televízie.

Auto programme
Manual programme
Programme edit
Favourite prog.

1

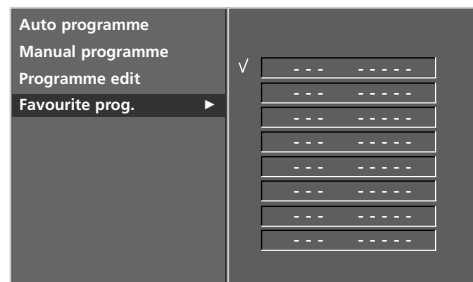

2 ~ 5

VYVOLANIE TABU I KY PROGRAMOV

Programy uložené v pamäti môžete prezerat' a kontrolovať zobrazením tabu Iky programov.

■ Zobrazenie tabu Iky programov

Zatlačením tlačidla **LIST** zobrazíte menu Programme table. Na obrazovke sa objaví tabu Ika programov.

V jednej tabu Ike predvolieb je uvedených desať programov, ako je vidieť nižšie.



! POZNÁMKA

- Môžete tu nájsť modro vypísané programy. Tie boli upravené v režime editácia programu.
- Ako je vidieť z čísel na obrázku, niektorým programom neboli priradené mená.

0	C 02	5	S 15
1	C 04	6	S 16
2	C 05	7	S 17
3	C 06	8	S 18
4	S 14	9	S 19

■ Voľba programu v tabulke programov

Zvoľte program pomocou tlačidiel ▲ / ▼ / ◀ / ▶.

Zatlačte **OK**. Televízor sa prepne na program, ktorého číslo ste zvolili.

■ Listovanie tabulkou programov

V pamäti televízora sa nachádzajú 10 tabulky programov, ktoré obsahujú 100 programov.

Pomocou tlačidiel ▲ / ▼ / ◀ / ▶ môžete listovať jednotlivými stránkami tabu Iky.

Zatlačením tlačidiel **LIST** sa vrátite k normálnemu sledovaniu televízie.

PSM (PAMÄŤ NASTAVENIA OBRAZU)

Dynamic (dynamický)

Túto možnosť si vyberte, ak chcete dostať ostrý obraz zobrazenia.

Standard (štandardný)

Najbežnejší a najprirodzenejší stav zobrazenia na obrazovke.

Mild (mierny)

Túto možnosť si vyberte, ak chcete dostať jemný obraz zobrazenia.

User 1/2 (užívateľský)

Túto možnosť si vyberte, ak chcete používať užívateľsky definované nastavenie.



- 1 Tlačidlami **MENU** a **▲ / ▼** navolte menu **Picture** (obrazu).
- 2 Tlačidlami **▶** a **▲ / ▼** vyberte **PSM**.
- 3 Pomocou tlačidla **▶** a potom tlačidla **▲ / ▼** vyberte možnosť **Intelligent Eye** (len model 32/37/42/47LB2R*) **Dynamic** (Dynamický), **Standard** (Štandardný), **Mild** (Tímený), **User1** (Používateľ1) alebo **User2** (Používateľ2).

- 4 Zatlačením tlačidiel **EXIT** sa vrátite k normálnemu sledovaniu televízie.

- PSM nastavuje TV na najlepší vzhľad obrazu. Zvoľte hodnotu predvolenú v menu PSM na základe kategórie programu.
- Pri manuálnom nastavovaní **Contrast** (Kontrastu), **Brightness** (Jasu), **Colour** (Farby), **Sharpness** (Ostrosti) a **Tint** (Odtieňa) sa PSM (Picture Status Memory) automaticky zmení na možnosť **User** (Používateľ).
- Možnosti nastavenia obrazu Inteligentné sledovanie (len model 32/37/42/47LB2R*), Dynamický, Štandardný, Tímený a Používateľ sú nastavené a naprogramované na zabezpečenie vysokej kvality obrazu už vo výrobe a nemožno ich meniť.
- Keď je funkcia Inteligentné sledovanie zapnutá, obraz sa automaticky nastaví tak, aby bol z hľadiska okolitých podmienok čo najvhodnejší. (len model 32/37/42/47LB2R*)

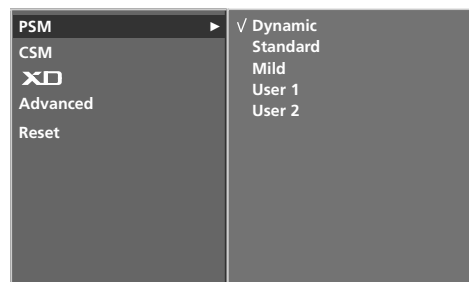
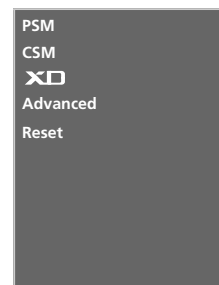

NASTAVENIE OBRAZU (VOĽBA PSM-USER, T.J. UŽÍVATEĽSKÁ)

Contrast (Kontrast)

Nastavuje rozdiel medzi svetlými a tmavými hladinami obrazu.

Brightness (Jas)

Zväčšuje alebo znižuje množstvo bielej farby na vašom obraze.

Colour (Farba)

Nastavuje intenzitu všetkých farieb.

Sharpness (Ostroť)

Nastavuje úroveň ostroty v rohoch medzi svetlými a tmavými oblasťami na obrázku. Čím je úroveň menšia, tým je obraz jemnejší.

Tint (Odtieň)

Nastavuje rovnováhu medzi úrovňami červenej a zelenej farby.

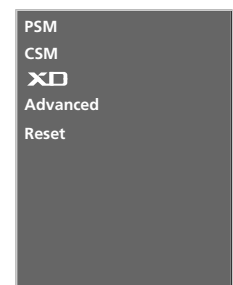

1 Tlačidlami **MENU** a **▲ / ▼** navoľte menu **Picture** (obrazu).

2 Tlačidlami **▶** a **▲ / ▼** vyberte **PSM**.

3 Pomocou tlačidla **▶** a potom použite tlačidlo **▲ / ▼**, ktorým si zvolíte **User1** (Používateľ1) alebo **User2** (Používateľ2).

4 Pomocou tlačidla **▶** a potom tlačidla **▲ / ▼**, ktorým si zvolíte želanú voľbu obrázku (**Contrast** (Kontrast), **Brightness** (Jas), **Colour** (Farba), **Sharpness** (Ostroť) a **Tint** (Odtieň)).

5 Stlačte tlačidlo **◀ / ▶**, aby ste mohli vykonať príslušné nastavenia.

6 Zatlčením tlačidiel **EXIT** sa vrátite k normálnemu sledovaniu televízie.

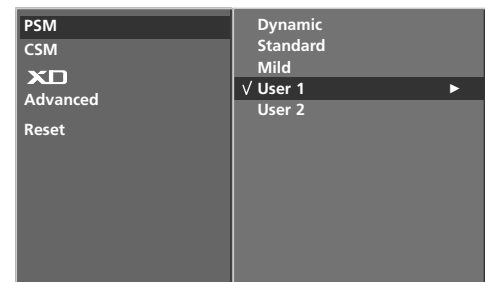

! POZNÁMKA

- ▶ V režime RGB-PC, HDMI-PC nemôžete nastaviť farbu, ostrosť a odtieň na vami preferovanú úroveň.

CSM (PAMÄŤ STAVU FARIEB)

Inicializácia hodnôt (reset na implicitné nastavenie) nastane, ak zvolíte možnosť **Normal**.

Zvoľte jedno z troch automatických nastavení farieb. Nastavte na **Warm** (teplá) pre zvýšenie podielu teplejších farieb (napríklad červenej), alebo nastavte na **Cool** (studená) pre získanie menej intenzívnych farieb s väčším podielom modrej farby.



- 1 Tlačidlami **MENU** a **▲ / ▼** navoľte menu **Picture** (obrazu).
- 2 Tlačidlami **▶** a **▲ / ▼** vyberte **CSM**.
- 3 Pomocou tlačidla **▶** a potom tlačidla **▲ / ▼** vyberte možnosť **Cool** (Studené farby), **Normal** (Normálne farby), **Warm** (Teplé farby) alebo **User** (Používateľ).
- 4 Zatlačením tlačidiel **EXIT** sa vrátite k normálnemu sledovaniu televízie.

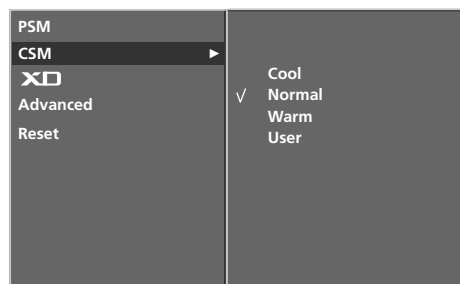

PAMÄŤ STAVU FARIEB (VOĽBA CSM-USER, T.J. UŽÍVATEĽSKÁ)

Nastavenie červenej, zelenej a modrej na požadovan ý farebn ýtón.



- 1 Tlačidlami **MENU** a **▲ / ▼** navoľte menu **Picture** (obrazu).
- 2 Tlačidlami **▶** a **▲ / ▼** vyberte **CSM**.
- 3 Pomocou tlačidla **▶** a potom použite tlačidlo **▲ / ▼**, ktorým si zvolíte **User** (Používateľ).
- 4 Pomocou tlačidla **▶** a potom tlačidla **▲ / ▼**, ktorým si zvolíte želanú voľbu obrázku **Red** (Červená), **Green** (Zelená) alebo **Blue** (Modrá).
- 5 Pomocou tlačidla **◀ / ▶** vykonajte príslušné nastavenia.
- 6 Zatlačením tlačidiel **EXIT** sa vrátite k normálnemu sledovaniu televízie.

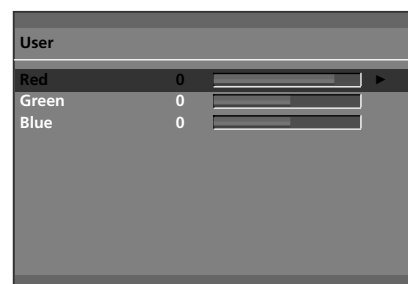

3 ~ 5

XD FUNKCIA

XD je originálnou, obraz zlepšujúcou technológiou firmy LG Electronic, pre zobrazenie reálneho HD zdroja prostredníctvom progresívneho algoritmu spracovania digitálneho signálu.



- 1 Tlačidlami **MENU** a **▲ / ▼** navoľte menu **Picture** (obrazu).
- 2 Stlačte tlačidlo **▶** a potom tlačidlo **▲ / ▼**, ktorým si zvolíte možnosť **XD**.
- 3 Pomocou tlačidla **▶** a potom tlačidla **▲ / ▼**, ktorým si zvolíte želanú voľbu obrázku **Manual**.
- 4 Stlačte tlačidlo **▶** a potom tlačidlo **▲ / ▼**, ktorým si vyberiete jednu z možností **XD Contrast**, **XD Colour**, **XD NR** alebo **MPEG NR**.
- 5 Pomocou tlačidla **◀ / ▶** vykonajte príslušné nastavenia.
- 6 Zatlačením tlačidiel **EXIT** sa vrátite k normálnemu sledovaniu televízie.



- **XD Contrast** : Automatická optimalizácia kontrastu podľa odrazového jas.
- **XD Colour** : Automatické nastavenie odrazových farieb tak, aby sa reprodukcia čo najviac približovala prirodzeným farbám.
- **XD NR** : Odstraňovanie šumu dovtedy, kým neprestane rušenie originálneho obrazu.
- **MPEG NR** : Na redukciu obrazového šumu, ktorý sa môže objaviť na obrazovke pri pozieraní TV.

REŽIM 'ADVANCED'

Pri pozeraní filmu nastaví táto funkcia TV prijímač na čo najlepší vzhľad obrazu. Nastavovanie kontrastu a jasú obrazovky pomocou úrovne čiernej na obrazovke.

Funkcia TruM- Používa sa na dosiahnutie najvyššej kvality obrazu bez rozmazaného pohybu alebo chvenia po zadaní rýchlo sa pohybujúceho obrazu alebo filmu.

Funkcia Cinema (kino) funguje v nasledujúcom režime: TV, AV1, AV2, S-Video2 (okrem možnosti 32/37/42LB2R*), AV3, AV4(okrem možnosti 42PC3R*, 32/37/42LB2R*) alebo Component 480i/576i.

Funkcia Black Level funguje v nasledujúcom režime: AV(NTSC), HDMI[PC/DTV].



- 1 Stlačte tlačidlo **MENU** a ▲ / ▼ navoľte menu **Picture** (obrazu).
- 2 Stlačte tlačidl ► a potom tlačidlo ▲ / ▼, ktorým si zvolíte možnosť **Advanced**.
- 3 Stlačte tlačidl ► a potom tlačidlo ▲ / ▼, ktorým si zvolíte možnosť **Cinema** (alebo **TruM**) alebo **Black Level**.
- 4 Stlačte tlačidlo ◀ / ▶, ktorým si zvolíte možnosť **On**, **Off**, **Low** alebo **high**.

- **Auto** (Automatický): Posúďte úroveň čiernej farby na obrazovke a automaticky ju nastavte na možnosť High (Vysoká) alebo Low (Nízka).
- **Low** (Nízka) : Zrkadlenie obrazovky sa stáva tmavším.
- **High** (Vysoká): Zrkadlenie obrazovky sa zjasňuje.

- 5 Zatlačením tlačidiel **EXIT** sa vrátite k normálnemu sle-

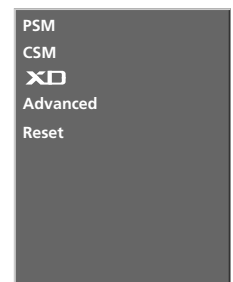

1

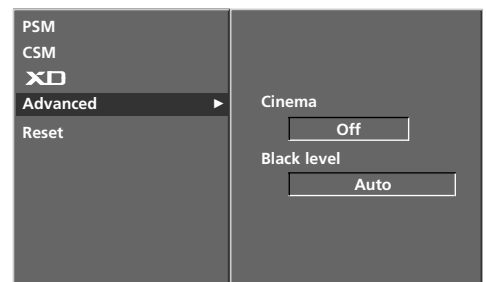

2 3

INICIALIZÁCIA

1 Stlačte tlačidlá **MENU** a **▲ / ▼** navoľte menu **Picture** (obrazu).

2 Stlačte tlačidlo **▶** a potom tlačidlo **▲ / ▼**, aby ste vybrali položku **Reset**.

3 Pritisnite gumb **▶**, čo želite inicializovať prispôbenú hodnotu.

- Vracia sa k štandardnému továrenskému nastaveniu režimov PSM, CSM, XD a Advanced .

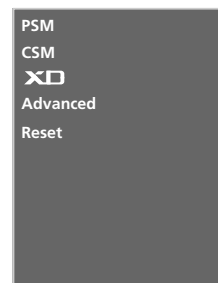

1

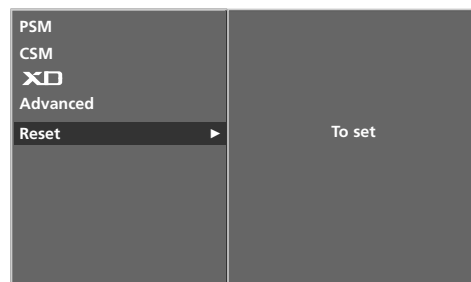

2 3

SSM (PAMÄŤ STAVU ZVUKU)

Môžete si vybrať vami preferované nastavenie zvuku; funkcie Surround MAX, Flat, Music, Movie alebo Sports a aj vy sami môžete nastaviť tisíce frekvencií ekvalizéra.

SSM vám poskytuje potešenie z najlepšej kvality zvuku bez potreby zvláštneho nastavovania, pretože TV prijímače volia nastavenie zvuku na základe programového obsahu.

Funkcie **Surround MAX**, **Flat**, **Music**, **Movie**, a **Sports** sú naprogramované vo výrobnom závode za účelom dosiahnutia dobrej kvality zvuku a nedajú sa nastavovať.



Surround MAX Touto voľbou sa dosiahne reálny zvuk.

Flat Prevládajúci a najprirodzenejší zvuk.

Music Túto možnosť si vyberte, ak chcete mať potešenie z originálneho zvuku pri počúvaní hudby.

Movie Túto možnosť si vyberte, ak chcete mať potešenie z dokonalého zvuku.

Sports Túto možnosť si vyberte, ak chcete pozerať športové vysielanie.

User Túto možnosť si vyberte, ak chcete používať užívateľsky definované nastavenie zvuku.

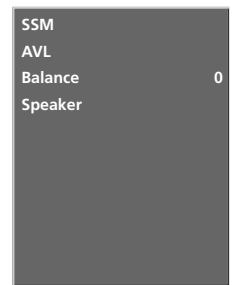

1

1 Stlačte tlačidlo **MENU** a ▲ / ▼ navoľte menu **Sound** (zvuku).

2 Stlačte tlačidlo ► a potom tlačidlo ▲ / ▼, ktorým si zvolíte možnosť **SSM**.

3 Pomocou tlačidla ► a potom tlačidla ▲ / ▼ vyberte možnosť **Surround MAX**, **Flat**, **Music**, **Movie**, **Sports** alebo **User**.

4 Zatlačením tlačidiel **EXIT** sa vrátite k normálnemu sledovaniu televízie.



2 3

NASTAVENIE ZVUKOVÉHO KMITOŤTU (SSM - UŽÍVATEĽSKÁ VOĽBA)

Nastavte zvukový ekvalizér.



- 1 Stlačte tlačidlo **MENU** a **▲ / ▼** navoľte menu **Sound** (zvuku).
- 2 Stlačte tlačidl **▶** a potom tlačidlo **▲ / ▼**, ktorým si zvolíte možnosť **SSM**.
- 3 Stlačte tlačidl **▶** a potom tlačidlo **▲ / ▼**, ktorým si zvolíte možnosť **User**.
- 4 Stlačte tlačidl **▶**.
- 5 Stlačením tlačidla **▲ / ▼** si vyberte zvukový pás. Zadaťte vhodnú zvukovú úroveň pomocou tlačidla **◀ / ▶**.
- 6 Zatlačením tlačidiel **EXIT** sa vrátite k normálnemu sledovaniu televízie.

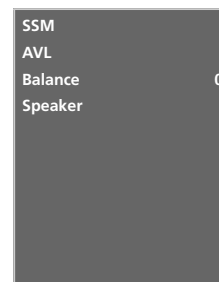

1

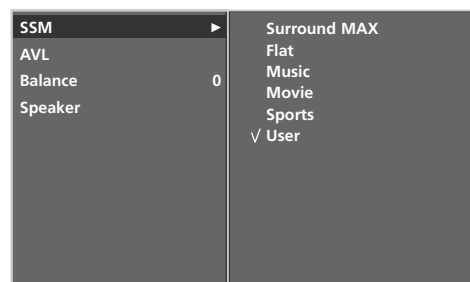

2 ~ 4

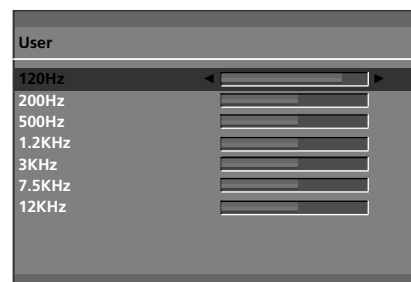

5

AVL (AUTO VOLUME LEVELER - AUTOMATICKÉ UDRŽIAVANIE HLASITOSTI)

Funkcia AVL automaticky udržiava jednotnú úroveň hlasitosti aj v prípade, že prepnete program.



- 1 Stlačte tlačidlo **MENU** a ▲ / ▼ navoľte menu **Sound** (zvuku).
- 2 Stlačte tlačidl ► a potom tlačidlo ▲ / ▼, ktorým si zvolíte možnosť **AVL**.
- 3 Stlačte tlačidlo ► a potom tlačidlo ▲ / ▼, ktorým si zvolíte **On** (zapnuté) alebo **Off** (vypnuté).
- 4 Zatlačením tlačidiel **EXIT** sa vrátite k normálnemu sledovaniu televízie.

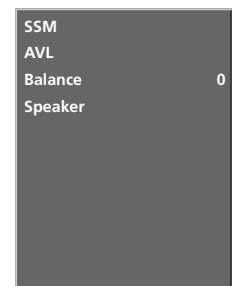

1

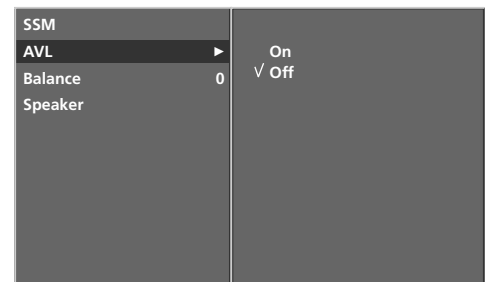

2 3

NASTAVENIE VYVÁŽENIA

Môžete si nastaviť vyváženie zvuku reproduktora na vami požadovanú úroveň.

- 1 Stlačte tlačidlo **MENU** a ▲ / ▼ navoľte menu **Sound** (zvuku).
- 2 Stlačte tlačidl ► a potom tlačidlo ▲ / ▼, ktorým si zvolíte možnosť **Balance**.
- 3 Pomocou tlačidla ► a potom tlačidla ◀ / ▶ vyberte požadované nastavenie.
- 4 Zatlačením tlačidiel **EXIT** sa vrátite k normálnemu sledovaniu televízie.

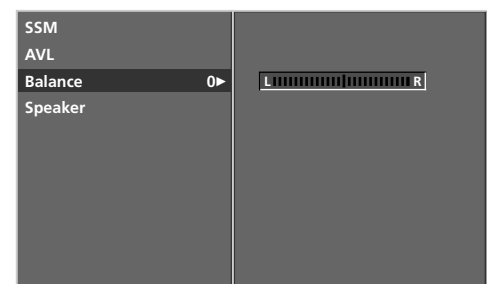

2 3

REPRODUKTOR

Nastaviť môžete úroveň vnútorného reproduktora.

V režimoch AV1, AV2, S-Video2(okrem možnosti 32/37/42LB2R*), AV3, AV4(okrem možnosti 42PC3R*, 32/37/42LB2R*), COMPONENT (KOMPONENT), RGB a HDMI1/DVI s konektorom HDMI na kábli DVI možno reproduktor televízora alebo voliteľné audiovýstupy používať aj v prípade, keď nie je videosignál.

Ak chcete používať externý hi-fi stereosystém, vypnite vnútorný reproduktor televízora.



- 1 Stlačte tlačidlo **MENU** a ▲ / ▼ navoľte menu **Sound** (zvuku).
- 2 Stlačte tlačidlá ► a potom tlačidlo ▲ / ▼, ktorým si zvolíte možnosť **Speaker**.
- 3 Stlačte tlačidlo ► a potom tlačidlo ▲ / ▼, ktorým si zvolíte **On** (zapnuté) alebo **Off** (vypnuté).
- 4 Zatláčením tlačidiel **EXIT** sa vrátite k normálnemu sledovaniu televízie.

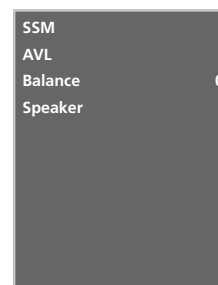

1

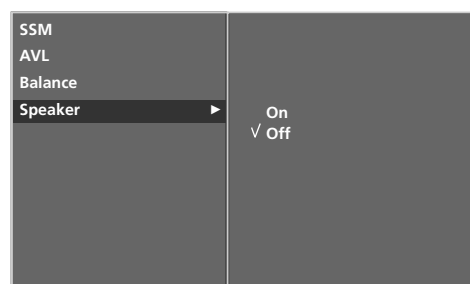

2 3

STEREO /DUÁLNY PRÍJEM

Informácia o prijme zvuku sa na obrazovke objaví po zmiznutí čísla a názvu práve zvoleného programu.

DUAL I pošle do reproduktorov primárne vysielaný jazyk.

DUAL II pošle do reproduktorov sekundárne vysielaný jazyk.

DUAL I+II pošle do každého reproduktora jeden jazyk.

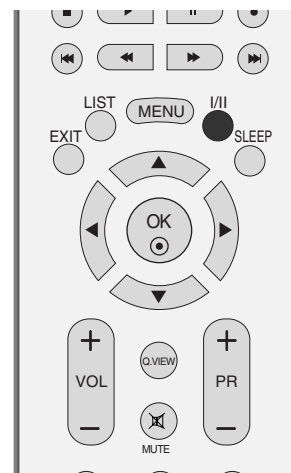

Vysielanie	Zobrazovanie na obrazovke
Mono	MONO
Stereo	STEREO
Dual	DUAL I

■ Voľba mono zvuku

Pokiaľ máte pri stereo vysielaní slabý príjem, môžete dvojitým zatlačením tlačidla **I/II** prepnúť na mono, čím zvýšite hĺbku zvuku. Opätovným dvojitým zatlačením tlačidla **I/II** prepnete zvuk opäť na stereo.

■ Voľba jazyka pri dvojjazyčnom vysielaní

Pokiaľ program prijímaný v dvoch jazykoch (dual language), môžete prepínať opakovaným zatlačením tlačidla **I/II** medzi **DUAL I**, **DUAL II** alebo **DUAL I+II**.

NICAM PRÍJEM

Pokiaľ je váš televízor vybavený prijímačom NICAM, môže byť prijímač vysokokvalitný digitálny zvuk NICAM (Near Instantaneous Companding Audio Multiplex).

Opakovaným zatlačením tlačidla **I/II** môžete zvoliť žiadaný zvukový výstup zodpovedajúci televíznemu vysielaniu.

-
- 1** Pokiaľ je prijímaný zvuk **NICAM mono**, môžete zvoliť **NICAM MONO** alebo **FM MONO**.
 - 2** Pokiaľ je prijímaný zvuk **NICAM stereo**, môžete zvoliť **NICAM STEREO** alebo **FM MONO**. Keď je stereo signál slabý, prepnite zvuk na **FM MONO**.
 - 3** Pokiaľ je prijímaný zvuk **NICAM DUAL**, môžete zvoliť **NICAM DUAL I**, **NICAM DUAL II** alebo **NICAM DUAL I+II** alebo **MONO**.
-

VÝBER ZVUKOVÉHO VÝSTUPU

V režime AV1, AV2, S-Video2 (okrem možnosti 32/37/42LB2R*), AV3, AV4 (okrem možnosti 42PC3R*, 32/37/42LB2R*), Component, RGB, HDMI1/DVI alebo HDMI 2 môžete vybrať zvukový výstup pre ľavý a pravý reproduktor.

Zvukový výstup vyberiete opakovaným stláčaním tlačidla **I/II**.

L+R : Audio signál z audio vstupu L (ľavý) sa odošle do ľavého reproduktora a audio signál z audio vstupu R (pravý) sa odošle do pravého reproduktora.

L+L : Audio signál z audio vstupu L sa odošle do ľavého a pravého reproduktora.

R+R : Audio signál z audio vstupu R sa odošle do ľavého a pravého reproduktora.

NASTAVENIE TAKTOVANIA

Aby ste mohli používať funkciu časového zapnutia / vypnutia, musíte najskôr správne nastaviť čas.

Ak aktuálne nastavenie taktovania zmizne následkom výpadku elektrickej energie alebo odpojenia televízora zo siete, obnovte jeho nastavenie.



- 1 Stlačte tlačidlo **MENU** a **▲ / ▼** navoľte menu **Time** (času).
- 2 Stlačte tlačidl **▶** a potom tlačidlo **▲ / ▼**, ktorým si zvolíte možnosť **Clock**.
- 3 Stlačením tlačidla **▶** a potom tlačidla **▲ / ▼** nastavte hodiny.
- 4 Stlačením tlačidla **▶** a potom tlačidla **▲ / ▼** nastavte minúty.
- 5 Zatlačením tlačidiel **EXIT** sa vrátite k normálnemu sledovaniu televízie.

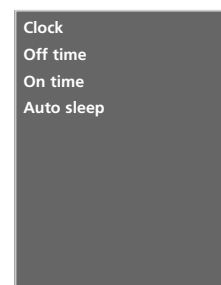

1



2 ~ 4

ON/OFF TIME (ÓAS ZAP./VYP.)

Časový vypínač automaticky vypína prístroj do pohotovostného režimu po uplynutí nastaveného času.

Dve hodiny potom, čo sa prístroj zapne s použitím funkcie časového zapnutia, sa prepne automaticky zase späť do pohotovostného režimu, ak nie je stlačené žiadne tlačidlo.

Keď nastavíte funkciu časového zapnutia alebo vypnutia, pracujú tieto funkcie každý deň v zadaný čas.

Funkcia časového vypnutia má prednosť pred funkciou časového zapnutia, ak sú nastavené na rovnaký čas.

Aby pracovalo časové zapnutie, musí byť prístroj v pohotovostnom režime.



1 Stlačte tlačidlo **MENU** a **▲ / ▼** navolte menu **Time** (času).

2 Stlačte tlačidlá **▶** a potom tlačidlo **▲ / ▼**, ktorým si zvolíte možnosť **Off time/On time**.

3 Stlačte tlačidlá **▶** a potom tlačidlo **▲ / ▼**, ktorým si zvolíte možnosť **On**.
• Ak chcete zrušiť funkciu Off / On Time, stlačte tlačidlo **▲ / ▼** a vyberte možnosť Off.

4 Stlačením tlačidla **▶** a potom tlačidla **▲ / ▼** nastavte hodiny.

5 Stlačením tlačidla **▶** a potom tlačidla **▲ / ▼** nastavte minúty.

6 Len funkcia Zapnutie

- **Program:** Stlačte tlačidlo **▶** a potom použite tlačidlo **▲ / ▼**, ktorým si zvolíte program.
- **Hlasitosť:** Stlačte tlačidlá **▶** a potom použite tlačidlo **▲ / ▼** ktorým si nastavíte úroveň hlasitosti pri zapínaní.

7 Zatláčením tlačidiel **EXIT** sa vrátite k normálnemu sledovaniu televízie.

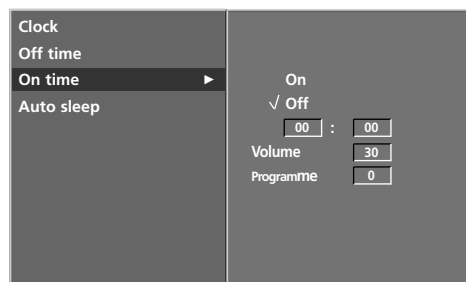
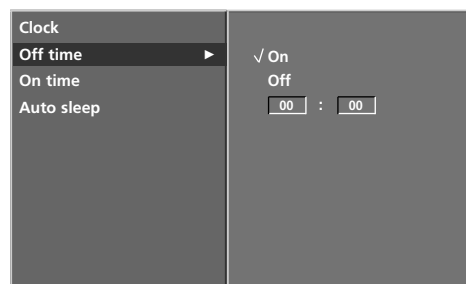
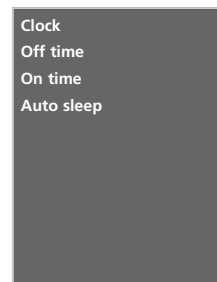

AUTOMATICKÉ VYPÍNANIE

Ak je táto funkcia zapnutá a nie je žiadny vstupný signál, televízor sa po 10 minútach automaticky vypne.



- 1 Stlačte tlačidlo **MENU** a ▲ / ▼ navoľte menu **Time** (času).
- 2 Stlačte tlačidl ► a potom tlačidlo ▲ / ▼, ktorým si zvolíte možnosť **Auto sleep**.
- 3 Stlačte tlačidlo ► a potom tlačidlo ▲ / ▼, ktorým si zvolíte **On** (zapnuté) alebo **Off** (vypnuté).
- 4 Zatlačením tlačidiel **EXIT** sa vrátite k normálnemu sledovaniu televízie.

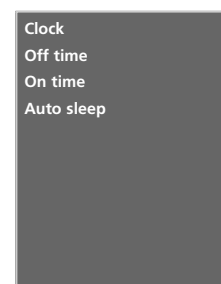

1

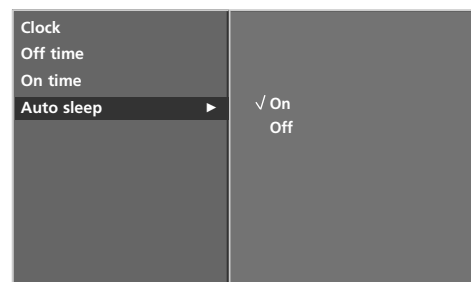

2 3

FUNKCIA SLEEP TIMER (ČASOVAČ VYPNUTIA)

Predtým ako idete spať, nemusíte mať na mysli vypnutie televízora. Časovač vypnutia automaticky prepne prístroj do pohotovostného režimu po uplynutí predvoleného času.

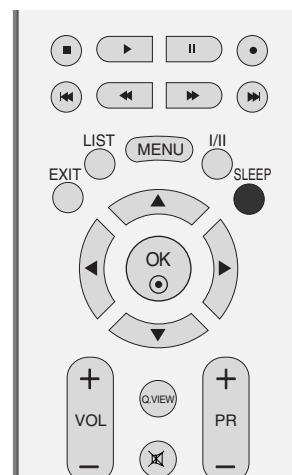

- 1 Opakovaným stláčaním tlačidla **SLEEP** (SPÁNOK) nastavte počet minút. Na obrazovke sa najskôr objaví symbol '🕒 z z - - - Min', potom budú nasledovať tieto možnosti nastavenia časovača vypínania: 10, 20, 30, 60, 90, 120, 180 a 240 minút.

- Keď je počet vami požadovaný počet minút zobrazený na obrazovke, časovač začne odpočítavať od zvoleného počtu minút.
- Ak chcete zobraziť zostávajúci čas do vypnutia, zatlačte raz tlačidlo **SLEEP**.
- Časovač vypnutia zrušíte opakovaným stláčaním tlačidla **SLEEP** (SPÁNOK), až kým sa neobjaví symbol '🕒 z z - - - Min'.
- Pokiaľ prístroj vypnete, nastavenie sa anuluje.

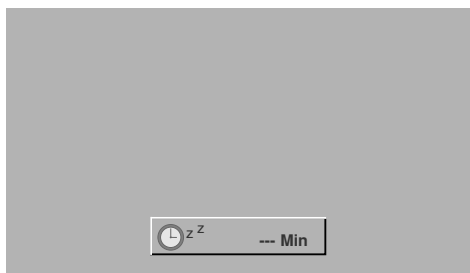

DETSKÁ ZÁMKA

TV sa dá nastaviť tak, aby sa dal ovládať len diaľkovým ovládačom. Táto funkcia umožňuje zabrániť nepovolanému sledovaniu televízie.

Tento televízor je naprogramovaný tak, aby po vypnutí televízora uložil do pamäte poslednú nastavovanú voľbu.



- 1 Stlačte tlačidlo **MENU** a **▲ / ▼** navoľte menu **Special**.
- 2 Stlačte tlačidl **▶** a potom tlačidlo **▲ / ▼**, ktorým si zvolíte možnosť **Child lock**.
- 3 Stlačte tlačidlo **▶** a potom tlačidlo **▲ / ▼**, ktorým si zvolíte **On** (zapnuté) alebo **Off** (vypnuté).
- 4 Zatláčením tlačidiel **EXIT** sa vrátite k normálnemu sledovaniu televízie.

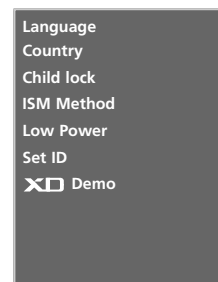

! POZNÁMKA

- ▶ Keď je televízor vypnutý, v ponuke **Child lock** (Detská zámka) '**On**' (Zapnutá) stlačte na televízore tlačidlo **Ⓞ / I**, **INPUT**, **PR ▲ / ▼** on the set alebo **POWER**, **INPUT**, **TV**, **PR +/-** alebo tlačidlá čísel na diaľkovom ovládaní.
- ▶ Keď je detská zámka zapnutá a počas pozerania televízie stlačíte ktorékoľvek tlačidlo na prednom paneli, na obrazovke sa zobrazí znak " **⚠ Child lock on**" (Detská zámka zapnutá).

SYSTÉM ISM (IMAGE STICKING MINIMIZATION) (voliteľne)

Zamrznutie nehybného obrazu z PC alebo video hry, ktorý je zobrazený na obrazovke dlhú dobu, spôsobí v obraze prítomnosť "duchov", ktorí tam ostávajú i po zmene obrazu. Vyhnite sa fixnému obrazu na obrazovke televízora počas dlhého časového obdobia.

Použitie tejto funkcie nie je dostupné u modelov LCD TV.



White wash (Bielenie)

Funkcia White wash odstraňuje z obrazovky zotrúvajúce obrazy.

Poznámka: Môže sa stať, že nadmerne zotrúvajúci obraz nebude možné úplne vyčistiť pomocou funkcie White Wash.

Orbiter

Orbiter môže pomôcť predísť vzniku "duchov" v televízii. Avšak najlepším riešením je nedovoliť, aby na obrazovke ostával nejaký fixný obraz. Aby sa zabránilo trvalému obrazu na obrazovke, tá sa každé 2 minúty pohne.

Inversion

Ide o funkciu pre vykonanie inverzie farby panela na obrazovke.

Farba panela sa automaticky invertuje každých 30 minút.

Language
Country
Child lock
ISM Method
Low Power
Set ID
X.D Demo

1 Stlačte tlačidlo **MENU** a **▲ / ▼** navoľte menu **Special**.

2 Stlačte tlačidl **▶** a potom tlačidlo **▲ / ▼**, ktorým si zvolíte možnosť **ISM Method**.

3 Stlačte tlačidl **▶** a potom tlačidlo **▲ / ▼**, ktorým si zvolíte funkciu **Normal**, **White wash**, **Orbiter** alebo **Inversion**.

Ak nepotrebuje nastaviť tieto funkcie, nastav **Normal**.

4 Zatlačením tlačidiel **EXIT** sa vrátite k normálnemu sledovaniu televízie.

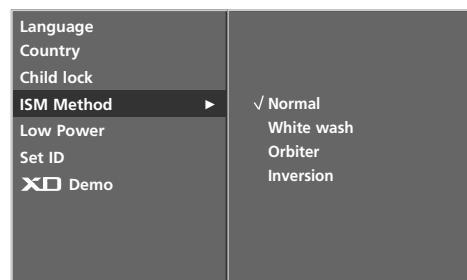

2 3

LOW POWER (NÍZKA SPOTREBA) (voliteľne)

Je to funkcia zníženia spotreby energie prístroja.

Použitie tejto funkcie nie je dostupné u modelov LCD TV.

- 1 Stlačte tlačidlo **MENU** a **▲ / ▼** navoľte menu **Special**.
- 2 Stlačte tlačidl **▶** a potom tlačidlo **▲ / ▼**, ktorým si zvolíte možnosť **Low power**.
- 3 Stlačte tlačidlo **▶** a potom tlačidlo **▲ / ▼**, ktorým si zvolíte **On** (zapnuté) alebo **Off** (vypnuté).
- 4 Zatlačením tlačidiel **EXIT** sa vrátite k normálnemu sledovaniu televízie.

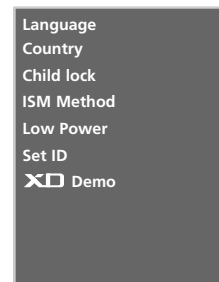

1



2 3

XD DEMO

Slúži na ukážku rozdielu medzi zapnutým a vypnutým režimom XD demo.

Použitie tejto funkcie nie je dostupné v režime RGB-PC, HDMI[PC] .

- 1 Stlačte tlačidlo **MENU** a **▲ / ▼** navoľte menu **Special**.
- 2 Stlačte tlačidl **▶** a potom tlačidlo **▲ / ▼**, ktorým si zvolíte možnosť **XD Demo**.
- 3 Pomocou tlačidla **▶** spustíte funkciu **XD Demo**.
- 4 Ak chcete režim **XD Demo** ukončiť, stlačte tlačidlo **MENU**.

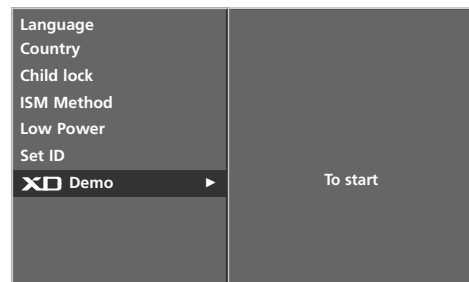

2 3

• XD Demo



AUTOMATICKÉ NASTAVENIE (IBA V REŽIME RGB [PC])

Automaticky nastaví polohu obrazu a minimalizuje trasenie obrazu. Ak nie je obraz ani po nastavení dobrý, televízor funguje správne, ale je potrebné ďalšie nastavenie.

Automatická konfigurácia

Táto funkcia slúži na automatické nastavovanie polohy obrazu, hodín a sfázovania. Zobrazený obraz bude niekoľko sekúnd nestabilný, zatiaľ čo prebieha automatická konfigurácia.

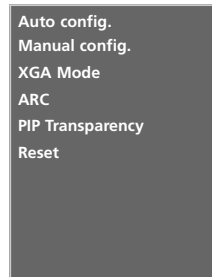

1

1 Stlačte tlačidlo **MENU** a **▲ / ▼** navoľte menu **Screen**.

2 Stlačte tlačidl **▶** a potom tlačidlo **▲ / ▼**, ktorým si zvolíte možnosť **Auto config.**.

3 Stlačte tlačidl **▶**, čím sa zaháji **Auto config.**.

- Po ukončení **Auto config.** sa na obrazovke zobrazí **OK**.
- Ak poloha obrazu nie je ešte správna, vyskúšajte automatické nastavenie znova.

- Ak je potrebné po automatickom nastavení v RGB (PC) ešte obraz nastavovať, môžete ho nastaviť pomocou funkcie **Manual config.** (ručná konfigurácia).

4 Zatlačením tlačidiel **EXIT** sa vrátite k normálnemu sledovaniu televízie.



2 3

NASTAVENIE FORMÁTU OBRAZU

Ak po automatickom nastavení obraz nie je čistý a ak sa postavy stále chvejú, nastavte fázu obrazu ručne.

Formát obrazu upravíte nastavením voľby **Clock** (Takt).

Táto funkcia funguje v týchto režimoch: RGB[PC].

Nie je dostupné použitie funkcie Phase a Clock v režimoch RGB[DTV], COMPONENT

(480p/576p/720p/1080i/1080p(47LB2R* iba)),
HDMI1/DVI, HDMI2
(480p/576p/720p/1080i/1080p(47LB2R* iba)).

Clock (Taktovanie)

Táto funkcia umožňuje minimalizovať akékoľvek vertikálne čiary alebo pruhy viditeľné na pozadí obrazovky. Zmení sa aj horizontálny rozmer obrazovky.

Phase (Fáza)

Táto funkcia umožňuje odstrániť akékoľvek horizontálne rušenie a vyjasniť alebo zaostriť písmená.

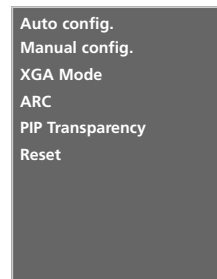

1 Stlačte tlačidlo **MENU** a ▲ / ▼ navoľte menu **Screen**.

2 Stlačte tlačidlo ► a potom tlačidlo ▲ / ▼, ktorým si zvolíte možnosť **Manual config.**.

3 Stlačte tlačidlo ► a potom tlačidlo ▲ / ▼, ktorým si zvolíte **Phase**, **Clock**, **H-Position** alebo **V-Position**.

4 Tlačidlami ◀ / ▶ vybranú položku prispôbte.

5 Zatlačením tlačidiel **EXIT** sa vrátite k normálnemu sledovaniu televízie.

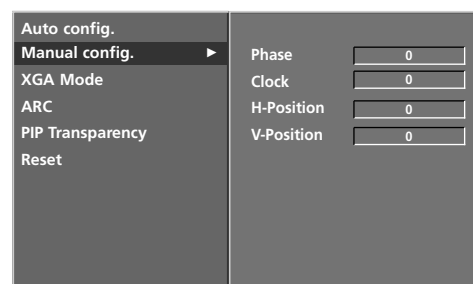

2 3 4

NASTAVENIE FORMÁTU OBRAZU

TV program môžete sledovať v rôznych formátoch obrazu: **Spectacle** (kino), **Full** (plný), **Original** (pôvodný), **4:3**(voliteľne), **16:9**, **14:9**, **Zoom1** alebo **Zoom2**.

Ak je fixný obraz na obrazovke zobrazený dlhšiu dobu, môže sa tento obraz "vtlačiť" na obrazovku a ostať viditeľný.

To by mohlo byť nepríjemné v režime "Full". V tom prípade zmeňte na iný režim.

Môžete nastaviť zväčšenie pomeru použitím tlačidiel ▲ / ▼.

Táto funkcia je aktívna v nasledujúcom signáli.



1 Stlačte tlačidlo **MENU** a ▲ / ▼ navoľte menu **Screen**.

2 Stlačte tlačidlo ► a potom tlačidlo ▲ / ▼, ktorým si zvolíte možnosť **ARC**.

3 Stlačte tlačidlo ► a potom tlačidlo ▲ / ▼, ktorým si zvolíte **Spectacle**, **Full**, **Original**, **4:3**, **16:9**, **14:9**, **Zoom1** alebo **Zoom2**.

• **Spectacle** (kino)

Keď televízor prijíma širokouhlý signál, umožňuje nastaviť obraz horizontálne (v nelineárnom pomere), aby sa vyplnila celá obrazovka.

• **Full** (plný)

Keď televízor prijíma širokouhlý signál, umožňuje nastaviť obraz horizontálne alebo vertikálne (v lineárnom pomere), aby sa vyplnila úplne celá obrazovka. (Táto vlastnosť nie je dostupná pre signál NTSC).

• **Original** (pôvodný)

Keď televízor prijíma širokouhlý signál, signál sa automaticky zmení na obrazový formát na odoslanie.

• **4 : 3**(voliteľne)

Dalšia voľba vás privedie k pozeraniu obrazu s východným pomerom strán 4:3 so sivými pruhmi, ktoré sa objavajú na pravej i ľavej strane.

• **16 : 9** (Wide, t.j. široký)

Dalšia voľba vás privedie k horizontálnemu nastaveniu obrazu v lineárnom pomere tak, aby sa zaplnila celá obrazovka (je to užitočné pri sledovaní formátovaných diskov DVD 4:3).

• **14 : 9**

V režime 14:9 môžete vychutnávať formát obrazu 14:9 alebo bežný TV program. Obrazovka 14:9 sa zobrazuje tak, že sa obrazovka 4:3 zväčší nahor/nadol a doľava/doprava.

Auto config.
Manual config.
XGA Mode
ARC
PIP Transparency
Reset

1

Auto config.
Manual config.
XGA Mode
ARC
PIP Transparency
Reset

✓ Spectacle
Full
Original
4:3
16:9
14:9
Zoom1
Zoom2

2 3

NASTAVENIE FORMÁTU OBRAZU

- **Zoom 1** (Zväčšenie 1)
Ďalšia voľba vás privedie k pozeraniu obrazu bez ďalšej premeny, pričom sa zaplní celá obrazovka. Avšak horné a spodné časti obrazu budú odstrihnuté.
- **Zoom 2** (Zväčšenie 2)
Zoom 2 si vyberte vtedy, ak chcete zmeniť obraz, a to horizontálne rozšíriť a vertikálne odrezat'. Obraz pritom urobí čiastočný kompromis medzi zmenou a pokrytím obrazovky.

-
- 4 Zatlčením tlačidiel **EXIT** sa vrátite k normálnemu sledovaniu televízie.
-

■ Funkcia Scroll (rolovacia) - voľba

Stlačte tlačidlo ARC a potom pre presun obrazovky použite tlačidlo ▲ / ▼ .



! POZNÁMKA

- ▶ Iba v režime Component, **4:3**, **16:9 (Wide)** môžete si zvoliť len RGB[PC], HDMI[PC].
- ▶ Iba v režime Component, **4:3**, **16:9 (Wide)**, **Zoom1**, **Zoom2** môžete si zvoliť len RGB[DTV], HDMI1/DVI[DTV], HDMI2[DTV], Component.

VOĽBA REŽIMU WIDE VGA/XGA/UXGA

Aby ste videli normálny obraz, prispôbte rozlíšenie režimu RGB a voľbu režimu VGA/XGA /UXGA .

Táto funkcia funguje v tomto režime: režim RGB[PC].



- 1 Stlačte tlačidlo **MENU** a **▲ / ▼** navoľte menu **Screen**.
- 2 Stlačte tlačidl **▶** a potom tlačidlo **▲ / ▼**, ktorým si zvolíte možnosť **XGA Mode** (alebo **VGA Mode/UXGA Mode**).
- 3 Stlačte tlačidl **▶** a potom tlačidlo **▲ / ▼**, ktorým si zvolíte požadované rozlíšenie VGA/XGA/UXGA.
- 4 Zatlačením tlačidiel **EXIT** sa vrátite k normálnemu sledovaniu televízie.

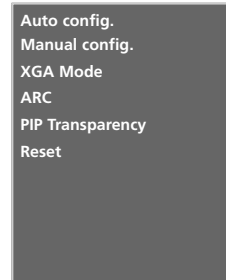

1

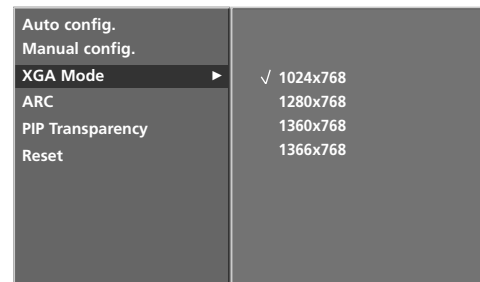

2 3

INICIALIZÁCIA (RESET PÔVODNÉHO TOVÁRENSKÉHO NASTAVENIA)

Táto funkcia funguje v bežnom režime.
Pre inicializovanie nastavenej hodnoty.

- 1 Stlačte tlačidlo **MENU** a **▲ / ▼** navoľte menu **Screen**.
- 2 Stlačte tlačidl **▶** a potom tlačidlo **▲ / ▼**, ktorým si zvolíte možnosť **Reset**.
- 3 Na displeji sa zobrazí **▶**.
 - Inicializovať môžete funkcie Auto config (Automatická konfigurácia), Manual config (Manuálna konfigurácia), Position (Poloha), PIP size (Veľkosť v režime PIP), PIP position (Poloha v režime PIP) a PIP Transparency (Transparencia v režime PIP).
(Možnosti Veľkosť obrazovky PIP a Poloha obrazovky PIP sú dostupné len v režime PIP)



2 3

PROGRAMOVANIE DIAĽKOVÉHO OVLÁDANIA

Diaľkové ovládanie je univerzálne pre zariadenia viacerých značiek. Dá sa naprogramovať a môže ovládať väčšinu zariadení iných výrobcov, ktoré sa dajú ovládať pomocou diaľkového ovládania.

Diaľkové ovládanie nemusí fungovať so všetkými typmi výrobkov iných značiek.

Naprogramovanie kódu do diaľkového ovládania

- 1** Diaľkové ovládanie vyskúšajte.
Ak chcete zistiť, či diaľkové ovládanie dokáže ovládať zariadenie bez programovania, zapnite zariadenie, napríklad VCR, nasmerujte diaľkové ovládanie na zariadenie a stlačte tlačidlo príslušného režimu (napríklad tlačidlo **DVD** alebo **VCR**). Vyskúšajte tlačidlá **POWER** (NAPÁJANIE) a **PR + / -**, aby ste zistili, či zariadenie reaguje správne. Ak nie, diaľkový ovládač treba naprogramovať, aby sa ním dalo zariadenie ovládať.
- 2** Zapnite zariadenie, ktoré sa má naprogramovať, potom na diaľkovom ovládaní stlačte príslušné tlačidlo režimu (napríklad tlačidlo **DVD** alebo **VCR**). Tlačidlo požadovaného zariadenia na diaľkovom ovládaní svieti.
- 3** Potom stlačte zároveň tlačidlá **MENU** a **MUTE**, diaľkové ovládanie je pripravené na zadanie kódu.
- 4** Pomocou tlačidiel čísel na diaľkovom ovládaní zadajte číselný kód.
Programovacie číselné kódy príslušných zariadení sú uvedené na nasledujúcich stránkach. Ak je kód správny, zariadenie sa vypne.
- 5** Kód uložíte stlačením tlačidla **MENU**.
- 6** Vyskúšajte funkcie diaľkového ovládania, aby ste zistili, či zariadenie reaguje správne. Ak nie, opakujte postup od kroku 2.

PROGRAMOVACIE KÓDY

Videorekordéry

Značka	Kódy	Značka	Kódy	Značka	Kódy
AIWA	034	MAGNAVOX	031 033 034 041	SAMSUNG	032 040 102 104
AKAI	016 043 046 124		067 068		105 107 109 112
	125 146	MARANTZ	012 031 033 067		113 115 120 122
AMPRO	072		069		125
ANAM	031 033 103	MARTA	101	SANSUI	022 043 048 135
AUDIO DYNAMICS	012 023 039 043	MATSUI	027 030	SANYO	003 007 010 014
BROKSONIC	035 037 129	MEI	031 033		102 134
CANON	028 031 033	MEMOREX	003 010 014 031	SCOTT	017 037 112 129
CAPEHART	108		033 034 053 072		131
CRAIG	003 040 135		101 102 134 139	SEARS	003 008 009 010
CURTIS MATHES	031 033 041	MGA	045 046 059		013 014 017 020
DAEWOO	005 007 010 064	MINOLTA	013 020		031 042 073 081
	065 108 110 111	MITSUBISHI	013 020 045 046		101
	112 116 117 119		049 051 059 061	SHARP	031 054 149
DAYTRON	108		151	SHINTOM	024
DBX	012 023 039 043	MTC	034 040	SONY	003 009 031 052
DYNATECH	034 053	MULTITECH	024 034		056 057 058 076
ELECTROHOME	059	NEC	012 023 039 043		077 078 149
EMERSON	006 017 025 027		048	SOUNDESIGN	034
	029 031 034 035	NORDMENDE	043	STS	013
	036 037 046 101	OPTONICA	053 054	SYLVANIA	031 033 034 059
	129 131 138 153	PANASONIC	066 070 074 083		067
FISHER	003 008 009 010		133 140 145	SYMPHONIC	034
FUNAI	034			TANDY	010 034
GE	031 033 063 072	PENTAX	013 020 031 033	TATUNG	039 043
	107 109 144 147		063	TEAC	034 039 043
GO VIDEO	132 136	PHILCO	031 034 067	TECHNICS	031 033 070
HARMAN KARDON	012 045	PHILIPS	031 033 034 054	TEKNIKA	019 031 033 034
HITACHI	004 018 026 034		067 071 101		101
	043 063 137 150	PILOT	101	THOMAS	034
INSTANTREPLAY	031 033	PIONEER	013 021 048	TMK	006
JCL	031 033	PORTLAND	108	TOSHIBA	008 013 042 047
JCPENNY	012 013 015 033	PULSAR	072		059 082 112 131
	040 066 101	QUARTZ	011 014	TOTEVISION	040 101
JENSEN	043	QUASAR	033 066 075 145	UNITECH	040
JVC	012 031 033 043	RCA	013 020 033 034	VECTOR RESEARCH	012
	048 050 055 060		040 041 062 063	VICTOR	048
	130 150 152		107 109 140 144	VIDEO CONCEPTS	012 034 046
KENWOOD	014 034 039 043		145 147	VIDEOSONIC	040
	047 048	REALISTIC	003 008 010 014	WARDS	003 013 017 024
LG (GOLDSTAR)	001 012 013 020		031 033 034 040		031 033 034 040
	101 106 114 123		053 054 101		053 054 131
LLOYD	034	RICO	058	YAMAHA	012 034 039 043
LXI	003 009 013 014	RUNCO	148	ZENITH	034 048 056
	017 034 101 106	SALORA	014		058 072 080 101
MAGIN	040				

DODATOK

PROGRAMOVACIE KÓDY

Prehrávače DVD

Značka	Kódy	Značka	Kódy	Značka	Kódy
APEX DIGITAL	022	MITSUBISHI	002	RCA	005 006
DENON	020 014	NAD	023	SAMSUNG	011 015
GE	005 006	ONKYO	008 017	SONY	007
HARMAN KARDON	027	PANASONIC	003 009	THOMPSON	005 006
JVC	012	PHILIPS	013	TOSHIBA	019 008
LG	001 010 016 025	PIONEER	004 026	YAMAHA	009 018
MAGNAVOX	013	PROCEED	021	ZENITH	010 016 025
MARANTZ	024	PROSCAN	005 006		

ZOZNAM RIEŠENÍ PROBLÉMOV

Produkt nefunguje normálne.

Diaľkové ovládanie nefunguje	<ul style="list-style-type: none">■ Skontrolujte, či nie je medzi produktom a diaľkovým ovládaním nejaký rušivý predmet.■ Sú batérie vložené správne (+ na +, - na -)?■ Je nastavený správny režim diaľkového ovládania: televízor, videorekordér atď.?■ Vložte nové batérie.
Produkt sa zrazu vypol	<ul style="list-style-type: none">■ Je nastavený časovač vypínania?■ Skontrolujte nastavenia kontroly napájania. Skontrolujte, či nie je prerušený prívod elektrickej energie.■ Stanica s nastaveným automatickým vypínaním nevysiela.

Funkcia video nefunguje.

Žiadny obraz ani zvuk	<ul style="list-style-type: none">■ Skontrolujte, či je produkt zapnutý.■ Skúste prepnúť kanál. Problém môže byť vo vysielaní.■ Je kábel napájania zapojený do zásuvky?■ Skontrolujte otočenie alebo umiestnenie antény.■ Skontrolujte zásuvku tak, že do nej pripojíte kábel napájania iného produktu.
Po zapnutí sa obraz objavuje veľmi pomaly	<ul style="list-style-type: none">■ Je to bežné, obraz je počas zapínania produktu tlmený. Ak sa obraz neobjaví do piatich minút, kontaktujte servisné stredisko.
Žiadna alebo nevýrazná farba alebo nevýrazný obraz	<ul style="list-style-type: none">■ V ponuke nastavte Farbu.■ Medzi produktom a videorekordérom zachovávajúte dostatočnú vzdialenosť.■ Skúste prepnúť kanál. Problém môže byť vo vysielaní.■ Sú káble videorekordéra zapojené správne?■ Aktivujte akúkoľvek funkciu, aby ste znova nastavili pôvodný jas obrazu.
Horizontálne/vertikálne čiary alebo chvenie obrazu	<ul style="list-style-type: none">■ Skontrolujte, či napríklad elektrické zariadenie nespôsobuje miestne rušenie.
Slabý príjem na niektorých kanáloch	<ul style="list-style-type: none">■ Na stanici alebo v kábli sa vyskytli problémy, preladte na inú stanicu.■ Signál stanice je slabý, otočte anténu, aby sa signál zlepšil.■ Pokúste sa nájsť možné zdroje rušenia.
Čiary alebo pásy na obraze	<ul style="list-style-type: none">■ Skontrolujte anténu (pootočte anténou).

ZOZNAM RIEŠENÍ PROBLÉMOV

Funkcia audio nefunguje.	
Obraz je v poriadku, ale nejde zvuk	<ul style="list-style-type: none">■ Stlačte tlačidlo VOL + / - (HLASITOSĚ).■ Zvuk je stlmený? Stlačte tlačidlo ZVUK.■ Skúste prepnúť kanál. Problém môže byť vo vysielaní.■ Sú audiokáble zapojené správne?
Z jedného z reproduktorov nejde zvuk	<ul style="list-style-type: none">■ V ponuke nastavte Rovnováhu.
Z produktu počuť nezvyčajné zvuky	<ul style="list-style-type: none">■ Nezvyčajný zvuk môže byť pri zapnutí alebo vypnutí produktu spôsobený zmenou vlhkosti alebo teploty okolia. Nejde o poruchu produktu.

Vyskytol sa problém v režime PC. (Len v režime PC)	
Signál je mimo dosahu.	<ul style="list-style-type: none">■ Nastavte rozlíšenie, horizontálnu alebo vertikálnu frekvenciu.■ Skontrolujte zdroj napájania.
Vertikálna čiara alebo pás v pozadí, horizontálne rušenie a nesprávna poloha	<ul style="list-style-type: none">■ Prebieha Automatická konfigurácia alebo nastavovanie taktovania, fázy alebo horizontálnej/vertikálnej polohy.
Farba obrazovky je nestála alebo je na obrazovke iba jedna farba	<ul style="list-style-type: none">■ Skontrolujte kábel antény.■ Vyberte a znova vložte počítačovú videokartu.

ÚDRŽBA

Predčasným poruchám sa dá zabrániť. Starostlivé a pravidelné čistenie môže predĺžiť životnosť vášho nového TV prijímača. Pred začiatkom každého čistenia nezabudnite nikdy vypnúť prívod prúdu a vytiahnuť sieťový kábel zo zásuvky.

Čistenie obrazovky

- 1 Toto je skvelý spôsob, ako dočasne zabrániť, aby sa prach usadzoval na vašej obrazovke. Navlhčite mäkkú handru v zmesi vlažnej vody s malým množstvom zmäkčovadla na textílie alebo saponátu na umývanie riadu. Žmýkajte handru, až kým je takmer suchá a potom ju použite na očistenie obrazovky.
- 2 Dbajte, aby na obrazovke neostala prebytočná voda a pred spustením televízora ju nechajte na vzduchu uschnúť

Čistenie skrine

- Nečistotu alebo prach odstraňujte zo skrine mäkkou, suchou handrou, neobsahujúcou drobné smietky.
- Nikdy prosím nepoužívajte mokrú handru.

Predĺžená absencia

UPOZORNENIE

- ▶ Ak predpokladáte, že necháte TV prijímač dlhšiu dobu odstavený (ako napr. počas prázdnin), je dobrým nápadom, ak sieťový kábel vytiahnete zo zásuvky, aby ste mali ochranu proti možnému poškodeniu bleskom alebo nárazovým prúdom.

DODATOK

TECHNICKÉ ÚDAJE VÝROBKU

MODELY		37LC2R*	37LC25R*	42LC2R*	42LC25R*
		37LC2R-ZH 37LC2RA-ZH 37LC2RB-ZH	37LC25R-ZH	42LC2R-ZH 42LC2RA-ZH 42LC2RB-ZH	42LC25R-ZH
Rozmery (šírka x výška x hĺbka)	vrátane podstavca	944,0 x 729 x 286 mm 37,1 x 28,7 x 11,2 palcov		1054 x 813 x 286 mm 41,4 x 32 x 11,2 palcov	
	bez podstavca	944,0 x 659,3 x 129,7 mm 37,1 x 26 x 5,1 palcov		1054 x 746 x 136,8 mm 41,4 x 29,3 x 5,3 palcov	
Hmotnosť	vrátane podstavca	30,4 kg/67,0 lbs		42,3kg/93,2 lbs	
	bez podstavca	25,9 kg /57,1 lbs		35,7kg/78,7 lbs	
Požiadavky na energiu Televízny systém Impedancia vonkajšej antény		AC100-240V~ 50/60Hz PAL/SECAM B/G/D/K, PAL I/II, SECAM L/L' 75 Ω			
Podmienky prostredia	Prevádzková teplota Prevádzková vlhkosť	0 ~ 40°C / 32 ~ 104°F Menej ako 80%			
	Skladovacia teplota Skladovacia vlhkosť	-20 ~ 60°C / -4 ~ 140°F Menej ako 85%			

MODELY		37LC3R*	42LC3R*
		37LC3R-ZH	42LC3R-ZH
Rozmery (šírka x výška x hĺbka)	vrátane podstavca	1059,9 x 659 x 299 mm 41,7 x 26 x 12 palcov	1195,5 x 759,8 x 391,3 mm 47 x 30 x 15,4 palcov
	bez podstavca	1059,9 x 592,2 x 132 mm 41,7 x 23,3 x 5,1 palcov	1195,5 x 684 x 139 mm 47 x 27 x 5,4 palcov
Hmotnosť	vrátane podstavca	28 kg/61,7lbs	38,4 kg/76,7 lbs
	bez podstavca	24,76 kg/54,5lbs	33,9 kg/74,7 lbs
Požiadavky na energiu Televízny systém Impedancia vonkajšej antény		AC100-240V~ 50/60Hz PAL/SECAM B/G/D/K, PAL I/II, SECAM L/L' 75 Ω	
Podmienky prostredia	Prevádzková teplota Prevádzková vlhkosť	0 ~ 40°C / 32 ~ 104°F Menej ako 80%	
	Skladovacia teplota Skladovacia vlhkosť	-20 ~ 60°C / -4 ~ 140°F Menej ako 85%	

MODELY		42PC1R*	42PC3R*	50PC1R*
		42PC1R-ZH 42PC1RA-ZH	42PC3R-ZH 42PC3RA-ZH	50PC1R-ZH 50PC1RA-ZH
Rozmery (šírka x výška x hĺbka)	vrátane podstavca	1129,0 x 748,5 x 380,0 mm 44,4 x 29,4 x 14,9 palcov	1129,0 x 748,5 x 333,6 mm 44,4x 29,4 x 13,1 palcov	1302,6 x 872 x 355,8 mm 51,2 x 34,3 x 14 palcov
	bez podstavca	1129,0 x 695,0 x 103,7 mm 44,4 x 27,3 x 4 palcov	1129,0 x 695,0 x 103,7 mm 44,4x 27,3 x 4 palcov	1302,6 x 810x 107,7 mm 51,2 x 31,8 x 4,2 palcov
Hmotnosť	vrátane podstavca	29,3 kg/64,6 lbs	31,0 kg/68,4 lbs	51,5 kg/51,5 lbs
	bez podstavca	25,4 kg/56,0 lbs	24,2 kg/53,4 lbs	44,3 kg/97,7 lbs
Požiadavky na energiu Televízny systém Impedancia vonkajšej antény		AC100-240V~ 50/60Hz PAL/SECAM B/G/D/K, PAL I/II, SECAM L/L' 75 Ω		
Podmienky prostredia	Prevádzková teplota Prevádzková vlhkosť	0 ~ 40°C / 32 ~ 104°F Menej ako 80%		
	Skladovacia teplota Skladovacia vlhkosť	-20 ~ 60°C / -4 ~ 140°F Menej ako 85%		

MODELY		47LB2R*
		47LB2R-ZH 47LB2RF-ZH
Rozmery (šírka x výška x hĺbka)	vrátane podstavca	1280 x 828 x 315 mm 50,3 x 32,6 x 12,4 palcov
	bez podstavca	1280x 719 x 137 mm 50,3 x 28,3 x 5,3 palcov
Hmotnosť	vrátane podstavca	58kg/127,8lbs
	bez podstavca	47,5kg/104,7 lbs
Požiadavky na energiu Televízny systém Impedancia vonkajšej antény		AC100-240V~ 50/60Hz PAL/SECAM B/G/D/K, PAL I/II, SECAM L/L' 75 Ω
Podmienky prostredia	Prevádzková teplota Prevádzková vlhkosť	0 ~ 40°C / 32 ~ 104°F Menej ako 80%
	Skladovacia teplota Skladovacia vlhkosť	-20 ~ 60°C / -4 ~ 140°F Menej ako 85%

■ Vyššie uvedené technické špecifikácie možno meniť bez predchádzajúceho upozornenia na zvýšenie kvality.

TECHNICKÉ ÚDAJE VÝROBKU

MODELS		32LB2R*	37LB2R*	42LB2R*
		32LB2R-ZH	37LB2R-ZH	42LB2R-ZH
Rozmery (šírka x výška x hĺbka)	vrátane podstavca	911,4 x 599 x 259 mm 35,8 x 23,5 x 10 palcov	1045,8x 693,8x 260,4 mm 41,1 x 27,2 x 10,2 palcov	1175 x 768x300 mm 46,2 x 30,2 x 11,8 palcov
	bez podstavca	911,4 x 511,5x 124,2mm 35,8 x 20,1 x 4,8 palcov	1045,8x 594,4x 133mm 41,1 x 23,4 x 5,2 palcov	1175 x 670x 143,8mm 46,2 x 26,3 x 5,6 palcov
Hmotnosť	vrátane podstavca bez podstavca	22,6 kg/49,8 lbs 17,8 kg/39,2 lbs	31,6kg/69,6 lbs 25,3 kg/55,7 lbs	41,4kg/91,2 lbs 33,9kg/74,7 lbs
Požiadavky na energiu Televízny systém Impedancia vonkajšej antény		AC100-240V~ 50/60Hz PAL/SECAM B/G/D/K, PAL I/II, SECAM L/L' 75 Ω		
Podmienky prostredia	Prevádzková teplota Prevádzková vlhkosť	0 ~ 40°C / 32 ~ 104°F Menej ako 80%		
	Skladovacia teplota Skladovacia vlhkosť	-20 ~ 60°C / -4 ~ 140°F Menej ako 85%		

■ Vyššie uvedené technické špecifikácie možno meniť bez predchádzajúceho upozornenia na zvýšenie kvality.

LG Electronics Inc.

DODATOK

NASTAVENIE EXTERNÉHO OVLÁDACIEHO ZARIADENIA

Zapojením vstupného konektora jack RS-232C do externého ovládacieho zariadenia (ako napr. počítač alebo ovládací systém A/V) môžete externe ovládať funkcie televízora. Sériový port ovládacieho zariadenia zapojte do konektora RS-232C na zadnom paneli televízora. Pripájací kábel RS-232C sa nedodáva s televízorom.

Zapojenie RS-232C

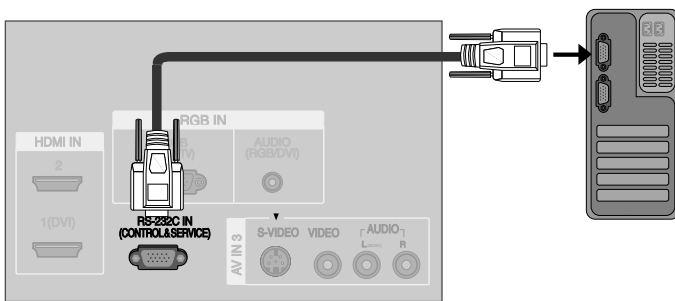

Typ konektora - 9-kolíkový samec D-Sub

Č	Názov kolíka
1	Žiadne pripojenie
2	RXD (prijíma dáta)
3	TXD (prenáša dáta)
4	DTR (DTE pripravené)
5	GND
6	DSR (DCE pripravené)
7	RTS (pripravené na posielanie)
8	CTS (možno poslať)
9	Žiadne pripojenie

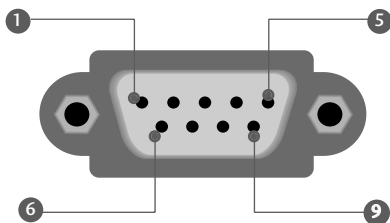

Zapojenie RS-232C

7-žilové zapojenie (štandardný kábel RS-232C)

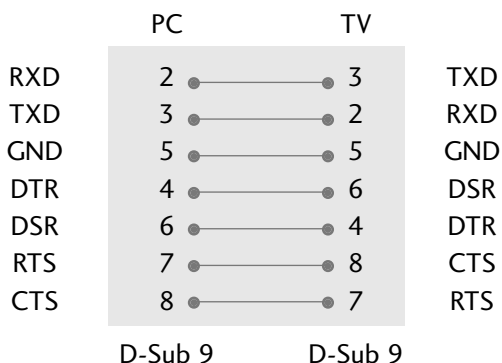

3-žilové zapojenie (neštandardné)

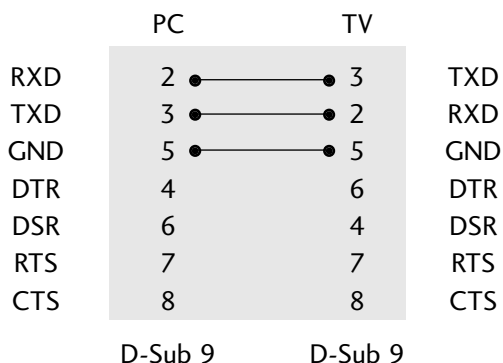

Set ID (ID televízora)

- Touto funkciou nastavíte identifikačné číslo monitora.
- Pozri časť "Mapovanie skutočných dát 1" na str. 6.

- 1 Stlačte tlačidlo **MENU** (PONUKA) a potom tlačidlo **▲ / ▼** ktorým vyberiete ponuku **SPECIAL**.
- 2 Pomocou tlačidla **▶** a potom tlačidla **▲ / ▼** vyberte položku **Set ID** (ID televízora).
- 3 Stlačte tlačidlo **▶** a potom tlačidlo **◀ / ▶** ktorým nastavíte **Set ID** (ID televízora) na vybraté identifikačné číslo monitora.
 - Rozsah nastavenia položky Set ID (ID televízora) je 1 – 99.
- 4 Zatlačením tlačidiel **EXIT** sa vrátite k normálnemu sledovaniu televízie.

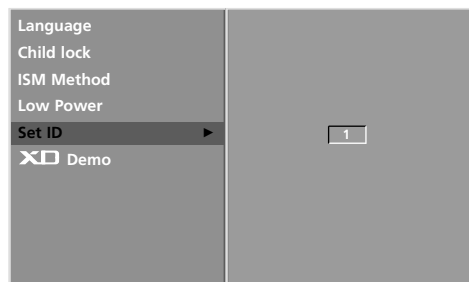
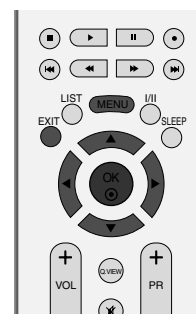

Komunikačné parametre

- Prenosová rýchlosť: 9600 bps (UART)
- Stop-bit: 1 bit
- Dĺžka dát: 8 bito
- Komunikačný kód: ASCII
- Parita: žiadna
- Použite prekrížený (obrátený) kábel.

DODATOK

Zoznam príkazov

	PRÍKAZ1	PRÍKAZ2	DÁTA (Hexa)		PRÍKAZ1	PRÍKAZ2	DÁTA (Hexa)
01. Napájanie	k	a	0 ~ 1	15. Vyváženie	k	t	0 ~ 64
02. Formát	k	c	*	16. Teplota chromatičnosti	k	u	0 ~ 3
03. Vypnúť obrazovk	k	d	0 ~ 1	17. Nastavenie červenej	k	v	0 ~ 3C (alebo 50)
04. Vypnúť zvuk	k	e	0 ~ 1	18. Nastavenie zelenej	k	w	0 ~ 3C (alebo 50)
05. Ovládanie zvuku	k	f	0 ~ 64	19. Nastavenie modrej	k	\$	0 ~ 3C (alebo 50)
06. Kontrast	k	g	0 ~ 64	20. Abnormálny stav	k	z	FF
07. Jas	k	h	0 ~ 64	21. Systém ISM	j	p	0 ~ 3
08. Farba (Príkaz:i)	k	i	0 ~ 64	22. Low Power (nízka spotreba)	j	q	0 ~ 1
09. Odtieň	k	j	0 ~ 64	23. Nastavenie času Orbiter	j	r	1 ~ FE
10. Ostrosť	k	k	0 ~ 64	24. Nastavenie obraz. prvku Orbiter	j	s	1 ~ 3
11. Zvoliť OSD	k	l	0 ~ 1	25. Automatická konfigurácia	j	u	1
12. Režim zamknutého diaľkového ovládania	k	m	0 ~ 1	26. Ovládanie ladenia	m	a	*
13. PIP/DW	k	n	*	27. Kláves	m	c	Klávesový kód
14. Umiestnenie PIP	k	q	0 ~ 3	28. Voľba vstupu (Main - hlavný)	x	b	*
				29. Voľba vstupu (PIP)	x	y	*

Protokol prenosu/prijímania

Prenos

[Command1][Command2][][Set ID][][Data][Cr]

[Command 1]: Prvý príkaz (.j,k,mor x)

[Command 2]: Druhý príkaz.

[Set ID]: Môžete nastaviť identifikačné číslo (ID) televízora na výber požadovaného identifikačného čísla monitora v Špeciálnom menu. Rozsah nastavenia je 1 - 99. Ak je vybrané ID televízora 0, ovláda sa každý pripojený televízor. ID televízora sa určuje ako desiatkové číslo (1 - 99) v menu a ako hexadecimálne číslo (0x0 - 0x63) v protokole prenosu/prijímania.

[DATA]: Na prenos dát príkazu.

Prenos dát „FF“ na prečítanie stavu príkazu.

[Cr]: Nový riadok.

Kód ASCII '0x0D'

[]: Kód ASCII 'medzera (0x20)'

Potvrdenie OK

[Command2][][Set ID][][OK][Data][x]

Monitor prenáša potvrdenie ACK (acknowledgement) na základe tohto formátu pri prijímaní normálnych dát. Ak sú v tom čase dáta v režime čítania, indikuje aktuálne dáta. Ak sú dáta v režime zápisu, vráti dáta počítača.

Potvrdenie chyby

[Command2][][Set ID][][NG][Data][x]

Monitor prenáša potvrdenie ACK (acknowledgement) na základe tohto formátu pri prijímaní abnormálnych dát z nerealizovateľných funkcií alebo komunikačných chýb.

Dáta 1: Illegal Code (Nepovolený kód)

Dáta 2: Nepodporovaná funkcia

Dáta3: Čakať dlhšie

01. Napájanie (Príkaz:a)

Ovláda napájanie televízora.

Prenos [k][a][][Set ID][][Dáta][Cr]

Dáta 0 : Vypnuté Dáta 1 : Zapnuté

Potvrdenie [a][][Set ID][][OK][Dáta][x]

Zobrazuje napájanie.

Prenos [k][a][][Set ID][][FF][Cr]

Potvrdenie [a][][Set ID][][OK][Dáta][x]

* Ak iné funkcie prenášajú dáta 'FF' založené na tomto formáte, prekladá spätná väzba potvrdzovacích dát stav každej funkcie podobným spôsobom.

* Ak chcete zmeniť Power off (prúd vypnutý) na Power on (prúd zapnutý), vložte prenos viac ako dvakrát.

02. Formát (Príkaz2:c) (Hlavný formát obrazu)

Nastavuje formát obrazovky. (Hlavný formát obrazu)

Formát obrazovky môžete nastaviť aj tlačidlom ARC (Aspect Ratio Control) na diaľkovom ovládaní.

Prenos [k][c][][Set ID][][Dáta][Cr]

Dáta 1 : Normálna obrazovka (4:3) Dáta 5 : plný (Zoom2)

Dáta 2 : Širokouhlá obrazovka (16:9) Dáta 6 : Pôvodný

Dáta 3 : kino

Dáta 7 : Širokouhlá obrazovka (14:9)

Dáta 4 : plný (Zoom1)

Dáta 8 : plný (Option)

Potvrdenie [c][][Set ID][][OK][Dáta][x]

* Použitím RGB-PC alebo vstupu Component si zvolíte pomer strán obrazovky 16:9 alebo 4:3.

03. Vypnúť obrazovku (Príkaz2:d)

Vyberie vypnutie/zapnutie obrazovky.

Prenos [k][d][][Set ID][][Dáta][Cr]

Dáta 0 : Vypnutie obrazovky neaktívne (obraz je zapnutý)

1 : Vypnutie obrazovky aktívne (obraz je vypnutý)

Potvrdenie [d][][Set ID][][OK][Dáta][x]

04. Vypnutie zvuku (Príkaz2:e)

Ovláda vypnutie/zapnutie zvuku.

Vypnutie zvuku môžete nastaviť aj tlačidlom MUTE na diaľkovom ovládaní.

Prenos [k][e][][Set ID][][Dáta][Cr]

Dáta 0 : Vypnutie zvuku neaktívne (zvuk zapnutý)

Dáta 1 : Vypnutie zvuku aktívne (zvuk vypnutý)

Potvrdenie [e][][Set ID][][OK][Dáta][x]

05. Ovládanie zvuku (Príkaz2:f)

Nastavuje zvuk.

Zvuk môžete nastaviť aj tlačidlami na ovládanie zvuku na diaľkovom ovládaní.

Prenos [k][f][][Set ID][][Dáta][Cr]

Dáta Min : 0 ~ Max : 64

Pozri časť "Mapovanie reálnych dát 1" na str. 6.

Potvrdenie [f][][Set ID][][OK][Dáta][x]

06. Kontrast (Príkaz2:g)

Nastavuje kontrast obrazovky.

Kontrast môžete nastaviť aj v menu Obraz.

Prenos [k][g][][Set ID][][Dáta][Cr]

Dáta Min : 0 ~ Max : 64

Pozri časť "Mapovanie reálnych dát 1" na str. 6.

Potvrdenie [g][][Set ID][][OK][Dáta][x]

07. Jas (Príkaz2:h)

Nastavuje jas obrazovky.

Jas môžete nastaviť aj v menu Obraz.

Prenos [k][h][][Set ID][][Dáta][Cr]

Dáta Min : 0 ~ Max : 64

Pozri časť "Mapovanie skutočných dát 1" na str. 6.

Potvrdenie [h][][Set ID][][OK][Dáta][x]

08. Farba (Príkaz2:i)

Nastavuje farbu obrazovky.

Farbu môžete nastaviť aj v menu Obraz.

Prenos [k][i][][Set ID][][Dáta][Cr]

Dáta Min : 0 ~ Max : 64

Pozri časť "Mapovanie reálnych dát 1" na str. 6.

Potvrdenie [i][][Set ID][][OK][Dáta][x]

09. Odtieň (Príkaz2:j)

Nastavuje odtieň obrazovky.

Odtieň môžete nastaviť aj v menu Obraz.

Prenos [k][j][][Set ID][][Dáta][Cr]

Dáta Min : 0 ~ Max : 64

Pozri časť "Mapovanie reálnych dát 1" na str. 6.

Potvrdenie [j][][Set ID][][OK][Dáta][x]

DODATOK

10. Ostrosť (Príkaz2:k)

Nastavuje ostrosť obrazovk.

Ostrosť môžete nastaviť aj v menu Obraz.

Prenos [k][k][][Set ID][][Dáta][Cr]

Dáta Min : 0 ~ Max : 64

Pozri časť "Mapovanie reálnych dát 1" na str. 6.

Potvrdenie [k][][Set ID][][OK][Dáta][x]

11. Zvoliť OSD (Príkaz2:l)

Pre voľbu OSD (On Screen Display) on/off

(zap./vyp.) pri diaľkovom ovládaní.

Prenos [k][l][][Set ID][][Dáta][Cr]

Dáta 0: Vypnutie OSD aktívne

Dáta 1: Vypnutie OSD neaktívne

Potvrdenie [l][][Set ID][][OK][Dáta][x]

12. Režim zamknutého diaľkového ovládania (Príkaz2:m)

NaN Na uzamknutie diaľkového ovládania a ovládacích prvkov predného panela prijímača.

Prenos [k][m][][Set ID][][Dáta][Cr]

Dáta 0: Odomknutie Dáta 1: Uzamknutie

Potvrdenie [m][][Set ID][][OK][Dáta][x]

Tento režim využite, ak nepoužívate diaľkové ovládanie a ovládacie prvky predného panela. Keď je hlavný prívod prúdu zapnutý/vypnutý (on/off), diaľkové ovládanie je odblokované.

13. PIP / DW (Príkaz2:n)

Pre ovládanie PIP (Obraz v obraze)/DW.

PIP/DW môžete ovládať tiež pomocou tlačidla

PIP na diaľkovom ovládači alebo v menu PIP/DW .

Prenos [k][n][][Set ID][][Dáta][Cr]

Dáta 0: PIP/DW off (vyp.) Dáta 1: PIP

Dáta 2: DW1 (voliteľná) Dáta 3: DW2

Dáta 5: POP (voliteľná)

Potvrdenie [n][][Set ID][][OK][Dáta][x]

14. Umiestnenie PIP (Príkaz2:q)

K voľbe podružného obrazu pre PIP.

Umiestnenie podružného obrazu môžete tiež nastavovať pomocou tlačidla POSITION na diaľkovom ovládači, alebo v menu PIP/DW.

Prenos [k][q][][Set ID][][Dáta][Cr]

Dáta 0: Vpravo dole na obrazovke

Dáta 1: Vľavo dole na obrazovke

Dáta 2: Vľavo hore na obrazovke

Dáta 3: Vpravo hore na obrazovke

Potvrdenie [q][][Set ID][][OK][Dáta][x]

15. Vyváženie (Príkaz2:t)

Pre nastavenie vyváženia.

Vyváženie môžete tiež nastavovať v menu SOUND (zvuk).

Prenos [k][t][][Set ID][][Dáta][Cr]

Dáta Min: 0 ~ Max: 64

Pozrite si "Mapovanie reálnych dát 1" Pozri stranu 6.

Potvrdenie [t][][Set ID][][OK][Dáta][x]

16. Teplota chromatičnosti (Príkaz2:u)

Pre nastavenie teploty chromatičnosti.

CSM môžete tiež nastavovať v menu PICTURE (obraz).

Prenos [k][u][][Set ID][][Dáta][Cr]

Dáta 0: Cool (chladná) 1: Normal (normálna)

2: Warm (teplá) 3: User (užívateľ)

Potvrdenie [u][][Set ID][][OK][Dáta][x]

17. Nastavenie červenej (Príkaz2:v)

Pre nastavenie červenej v teplotnej chromatičnosti.

Prenos [k][v][][Set ID][][Dáta][Cr]

Dáta Min: 0 ~ Max: 3C (alebo 50)

Pozrite si "Mapovanie reálnych dát 2". Pozri stranu 6.

Potvrdenie [v][][Set ID][][OK][Dáta][x]

18. Nastavenie zelenej (Príkaz2:w)

Pre nastavenie červenej v teplotnej chromatičnosti.

Prenos [k][w][][Set ID][][Dáta][Cr]

Dáta Min: 0 ~ Max: 3C (alebo 50)

Pozrite si "Mapovanie reálnych dát 2" Pozri stranu 6.

Potvrdenie [w][][Set ID][][OK][Dáta][x]

19. Nastavenie modrej (Príkaz2:\$)

Pre nastavenie červenej v teplotnej chromatičnosti.

Prenos [k][\$][][Set ID][][Dáta][Cr]

Dáta Min: 0 ~ Max: 3C (alebo 50)

Pozrite si časť "Mapovanie reálnych dát 2". Pozri stranu 7.

Potvrdenie [\$][][Set ID][][OK][Dáta][x]

20. Abnormálny stav (Príkaz2:z)

Pre rozoznanie abnormálneho stavu.

Táto funkcia nie je dostupná pre všetky modely.

Prenos [k][z][][Set ID][][FF][][Cr]

Dáta FF: Čítanie

Potvrdenie [z][][Set ID][][OK][Dáta][x]

Dáta 0 : Normálny (prúd je zapnutý a signál existuje)

Dáta 1: Bez signálu (prúd je zapnutý)

Dáta 2: Vypnite TV diaľkovým ovládačom

Dáta 3: Vypnite TV pomocou funkcie sleep time (časovač vypnutia)

Dáta 4: Vypnite TV pomocou funkcie RS-232C

Dáta 5: 5V pokles

Dáta 6: AC (striedavý prúd) pokles

Dáta 7: Vypnite TV pomocou funkcie "Fan Alarm" (voliteľná)

Dáta 8: Vypnite TV pomocou funkcie "Off time" (doba mimo prevádzky)

Dáta 9: Vypnite TV pomocou funkcie "Auto sleep" (automatického vypínania)

* Táto funkcia je "iba pre čítanie".

21. Systém ISM (Príkaz1:j, Príkaz2:p)

Pre ovládanie systému ISM. Systém ISM môžete tiež nastavovať v menu SPECIAL.

Táto funkcia nie je dostupná pre všetky modely.

Prenos [j][p][][Set ID][][Dáta][Cr]

Dáta 0: Režim Normal Dáta 1: White wash (bielenie)

Dáta 2: Orbiter Dáta 3: Inverzia

Potvrdenie [p][][Set ID][][OK][Dáta][x]

22. Low Power (nízka spotreba) (Príkaz1:j, Príkaz2:q)

Pre zníženie spotreby elektrickej energie monitora. Low Power môžete nastavovať tiež v menu SPECIAL.

Táto funkcia nie je dostupná pre všetky modely.

Prenos [j][q][][Set ID][][Dáta][][Cr]

Dáta 0: Off (vyp.) Dáta 1: On (zap.)

Potvrdenie [q][][Set ID][][OK][Dáta][x]

23. Nastavovanie času Orbiter (Príkaz1:j, Príkaz2:r)

Pre nastavovanie Orbiter časového obdobia prevádzky.

Táto funkcia nie je dostupná pre všetky modely.

Prenos [j][r][][Set ID][][Dáta][][Cr]

Dáta Min: 1 ~ Max: FE

Pozrite si "mapovanie reálnych dát 1".

Potvrdenie [r][][Set ID][][OK][Dáta][x]

24 . Nastavovanie obrazového prvku Orbiter (Príkaz1:j, Príkaz2:s)

Pre nastavovanie čísla obrazového prvku vo funkcii Orbiter.

Táto funkcia nie je dostupná pre všetky modely.

Prenos [j][s][][Set ID][][Dáta][Cr]

Dáta Min: 1 ~ Max: 3

Pozrite si "Mapovanie reálnych dát 1".

Potvrdenie [s][][Set ID][][OK][Dáta][x]

25 . Auto Configure (automatické konfigurovanie) (Príkaz1:j, Príkaz2:u)

Pre automatické nastavovanie umiestnenia a minimalizácie trasenia obrazu. Funguje iba v režime RGB (PC).

Prenos [j][u][][Set ID][][Dáta][Cr]

Dáta 1: Pre nastavovanie

Potvrdenie [u][][Set ID][][OK][Dáta][x]

26 . Voľba programu (Príkaz1:m, Príkaz2:a)

Pre voľbu programu na hlavnom obraze.

Prenos [m][a][][Set ID][][Dáta0][][Dáta1][][Dáta2][Cr]

Dáta 0: Min.: 0 ~ Max: 63 (0 ~ C7, 200 Pr is on)

Pozrite si "Mapovanie reálnych dát 1" .

Dáta 1: Bezvýznamné

Dáta 2: 0 : Hlavné

1 : Podružné

Potvrdenie [a][][Set ID][][OK][Dáta0][x]

* Mapovanie reálnych dát 1

0 : krok 0

⋮

A : krok 10
(Nastaviť ID 10)

⋮

F : krok 15
(Nastaviť ID 15)

10 : krok 16
(Nastaviť ID 16)

⋮

64 : krok 100

⋮

6E : krok 110

⋮

73 : krok 115

74 : krok 116

⋮

C7 : krok 199

⋮

FE : krok 254

FF : krok 255

* Mapovanie reálnych dát 2

0 : -40

1 : -39

2 : -38

⋮

28 : 0

⋮

4E : +38

4F : +39

50 : +40

DODATOK

27. Klávesa (Príkaz1:m, Príkaz2:c)

Pre odoslanie vzdialeného klávesového kódu IR.

Prenos [m][c][][Set ID][][Dáta][Cr]

Dáta: Klávesový kód - pozri stranu 9

Potvrdenie [c][][Set ID][][OK][Dáta][x]

28. Voľba vstupu (Príkaz1:x, Príkaz2:b)

(Vstup hlavného obrazu)

K voľbe vstupného zdroja pre TV

Prenos [x][b][][Set ID][][Dáta][Cr]

Dáta: Štruktúra

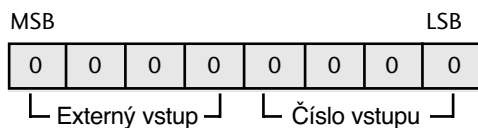

Externý vstup				Dáta
0	0	0	1	Analog
0	0	1	0	AV
0	0	1	1	S-Video (voliteľné)
0	1	0	0	Component
0	1	0	1	RGB-DTV
0	1	1	0	RGB-PC
1	0	0	1	HDMI (voliteľné)

Číslo vstupu				Dáta
0	0	0	0	Vstup1
0	0	0	1	Vstup2
0	0	1	0	Vstup3
0	0	1	1	Vstup4
0	1	0	0	Vstup5
0	1	0	1	Vstup6

Potvrdenie [b][][Set ID][][OK][Dáta][x]

29. Voľba vstupu (Príkaz1:x, Príkaz2:y)

K nastavovaniu vstupného zdroja pre podružný obraz v režime PIP.

Prenos [x][y][][Set ID][][Dáta][Cr]

Dáta: Štruktúra

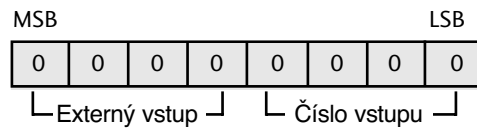

Externý vstup				Dáta
0	0	0	1	Analog
0	0	1	0	AV
0	0	1	1	S-Video (voliteľné)

Číslo vstupu				Dáta
0	0	0	0	Vstup1
0	0	0	1	Vstup2
0	0	1	0	Vstup3
0	0	1	1	Vstup4
0	1	0	0	Vstup5
0	1	0	1	Vstup6

Potvrdenie [y][][Set ID][][OK][Dáta][x]

Infračervené kódy

1. Pripojenie

- Pripojte diaľkové ovládanie pomocou kábla k portu diaľkového ovládania na televízore.

2. Infračervené kódy diaľkového ovládania

■ Priebeh výstupného signálu

Jednoduchý impulz, modulovaný 37,917 kHz signálom pri 455 kHz

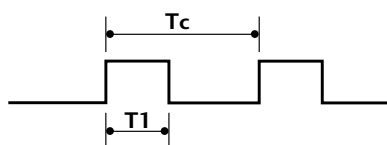

Nosný kmitočet
 $FCAR = 1/TC = f_{osc}/12$
 Koeficient výkonu = $T1/TC = 1/3$

■ Konfigurácia rámca

1. rámec

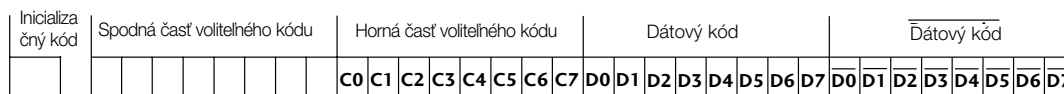

Opakovanie rámca

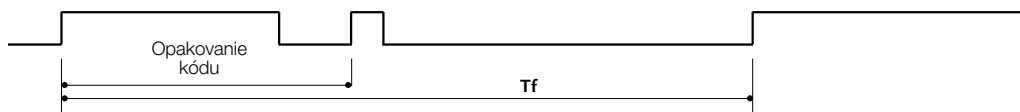

■ Inicializačný kód



■ Opakovanie kódu

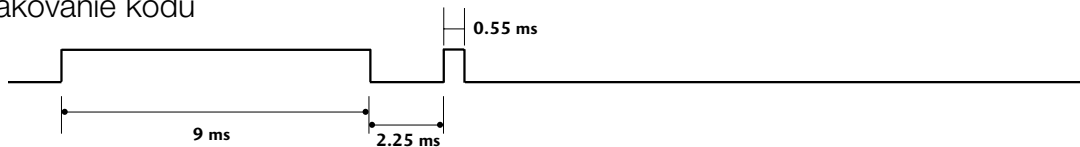

■ Charakteristika bitu

Bit "0"

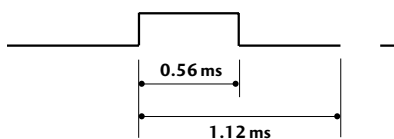

Bit "1"

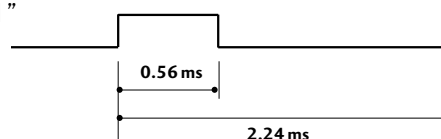

■ Trvanie rámca Tf

Signál s týmto priebehom sa vysiela, pokiaľ je tlačidlo stlačené.

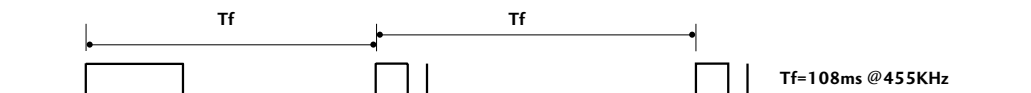

DODATOK

Dialkové ovládanie IR kódov

Kód (Hexadecimálne)	Funkcia	Poznámka	Kód (Hexadecimálne)	Funkcia	Poznámka
0F	TV	Tlačidlo diaľkového ovládania	71	Green	Tlačidlo diaľkového ovládania
0B	INPUT	Tlačidlo diaľkového ovládania	63	ŽTÉ	Tlačidlo diaľkového ovládania
08	POWER	Tlačidlo diaľkového ovládania (Zapnúť/Vypnúť napájanie)	61	MODRÉ	Tlačidlo diaľkového ovládania
C4	ZAPNÚŤ NAPÁJANIE	Diskrétny infračervený kód (iba Zapnúť napájanie)	02	VOL +	Tlačidlo diaľkového ovládania
C5	VYPNÚŤ NAPÁJANIE	Diskrétny infračervený kód (iba Vypnúť napájanie)	03	VOL -	Tlačidlo diaľkového ovládania
60	PIP	Tlačidlo diaľkového ovládania	00	PR +	Tlačidlo diaľkového ovládania
0E	SLEEP	Tlačidlo diaľkového ovládania	01	PR -	Tlačidlo diaľkového ovládania
20	TEXT	Tlačidlo diaľkového ovládania	09	MUTE	Tlačidlo diaľkového ovládania
0A	I/II	Tlačidlo diaľkového ovládania	53	LIST	Tlačidlo diaľkového ovládania
43	MENU	Tlačidlo diaľkového ovládania	10 ~ 19	Tlačidlá 0 ~ 9	Tlačidlo diaľkového ovládania
79	ARC	Tlačidlo diaľkového ovládania	1E	FAVOURITE	Tlačidlo diaľkového ovládania
5B	EXIT	Tlačidlo diaľkového ovládania	1A	Q.VIEW	Tlačidlo diaľkového ovládania
07	◀	Tlačidlo diaľkového ovládania	64	SIZE	Tlačidlo diaľkového ovládania
06	▶	Tlačidlo diaľkového ovládania	62	PIP: POSITION, Teletext: POSITION	Tlačidlo diaľkového ovládania
40	▲	Tlačidlo diaľkového ovládania	70	INDEX	Tlačidlo diaľkového ovládania
41	▼	Tlačidlo diaľkového ovládania	26	TIME	Tlačidlo diaľkového ovládania
44	OK	Tlačidlo diaľkového ovládania	2A	REVEAL	Tlačidlo diaľkového ovládania
72	PIP PR-	Tlačidlo diaľkového ovládania	E0	☀ +	Tlačidlo diaľkového ovládania
71	PIP PR+	Tlačidlo diaľkového ovládania	E1	☀ -	Tlačidlo diaľkového ovládania
61	PIP INPUT	Tlačidlo diaľkového ovládania			
72	ČERVENÉ	Tlačidlo diaľkového ovládania			