



# DVD SISTEMA DE TEATRO EN CASA MANUAL DEL PROPIETARIO

**MODELO: HT202SF**

(Unidad principal: HT202SF-0

Altavoces: SH22SF-S, SH22SF-W)



Antes de conectar, operar o ajustar este producto, tenga a bien leer cuidadosa y completamente este folleto de instrucciones.



**PRECAUCIÓN:** PARA REDUCIR EL RIESGO DE DESCARGA ELÉCTRICA. NO RETIRE LA CUBIERTA (O LA PARTE POSTERIOR). EN EL INTERIOR NO HAY PIEZAS REPARABLES POR EL USUARIO. SOLICITE AYUDA AL PERSONAL DE SERVICIO CUALIFICADO.

 El símbolo del rayo con punta de flecha dentro de un triángulo equilátero pretende alertar al usuario de la presencia de voltaje peligroso no aislado en el interior de la carcasa del producto que puede tener la magnitud suficiente para constituir un riesgo de descarga eléctrica para las personas.

 El signo de exclamación dentro de un triángulo equilátero pretende alertar al usuario de la presencia de instrucciones importantes (de servicio) para el funcionamiento y mantenimiento en la información que acompaña al producto.

**ADVERTENCIA:** PARA REDUCIR EL RIESGO DE INCENDIOS O DESCARGAS ELÉCTRICAS, NO EXPONGA ESTE PRODUCTO A LA LLUVIA NI A LA HUMEDAD.

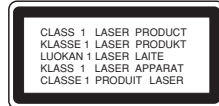

**PRECAUCIÓN:** RADIACIÓN VISIBLE E INVISIBLE DEL LÁSER AL ABRIR LA UNIDAD E IGNORAR EL INTERBLOQUEO

**PRECAUCIÓN:**  
Este producto utiliza un sistema láser.  
Para asegurar el uso apropiado de este producto, lea detenidamente este manual del usuario y guárdelo para futuras consultas. Si la unidad necesitara mantenimiento, póngase en contacto con un centro de servicio autorizado. El uso de controles o ajustes, o la ejecución de procedimientos, a excepción de los que se especifican aquí, puede causar una exposición peligrosa a la radiación. Para evitar la exposición directa al rayo láser, no intente abrir la carcasa. Cuando está abierta, hay radiación visible del láser. NO FIJE LA VISTA EN EL LÁSER O EN EL HAZ DE LUZ.

**Nota:**  
Las marcas del producto deben encontrarse en el exterior del aparato.

**PRECAUCIÓN:** El aparato no debe exponerse al agua (goteo o salpicaduras) y no debe colocar sobre el aparato objetos que contengan líquidos, como jarrones.

**PRECAUCIÓN relacionada con el cable de alimentación**

**Por lo general, se recomienda que la mayoría de aparatos se instalen en un circuito dedicado,** es decir, un circuito único de salida que alimenta solamente al aparato y no tiene salidas adicionales ni circuitos derivados. Consulte la página de especificaciones de este manual del usuario para comprobarlo.

No sobrecargue los tomacorrientes. Los tomacorrientes de pared sobrecargados, sueltos o dañados, extensiones, cables de alimentación expuestos o aislamientos de cable agrietados o dañados son peligrosos. Cualquiera de ellos puede producir una descarga eléctrica o un incendio. Examine periódicamente el cable de su aparato y si muestra daños o deterioro, desconéctelo, no lo utilice y sustitúyalo por uno igual de repuesto suministrado por un distribuidor autorizado.

Proteja el cable de alimentación de abusos físicos o mecánicos, como cables torcidos, enroscados, pellizcados, atrapados o pisados. Preste especial atención a las clavijas, tomacorrientes y al punto donde el cable sale del aparato.

Para desconectar la alimentación principal, retire el cable principal de alimentación. Durante la instalación del producto, asegúrese de que el enchufe sea fácilmente accesible.

<b>Introducción</b>	
Mantenimiento y reparaciones	.3
Antes de poner en uso	.4
Panel delantero/Panel posterior	.5
Control remoto	.6
<b>Instalación y configuración</b>	
Conexión al televisor	.7
Conexión del sistema de altavoces	.8
Visualización de información del disco en pantalla	.9
Parámetros iniciales	.9
Funcionamiento general	.9
IDIOMA	.9
PANTALLA	.10
Audio	.11
Ajustes de los altavoces 5.1	.11
BLOQUEO	.12
OTROS	.12
<b>Funcionamiento</b>	
Características generales	.13
Características adicionales	.14
Reproducción de un CD de audio o archivos MP3/WMA	.15
Reproducción programada	.15
Visionado de un disco JPEG	.16
Funcionamiento de discos DivX	.17
Ajuste del apagado automático	.18
Mute (Silencio)	.18
XTS/XTS pro	.18
Sonido VIRTUAL	.18
Modo de sonido	.18
<b>REFERENCIAS</b>	
Códigos de idioma	.19
Código de área	.19
Resolución de problemas	.20-21
Especificaciones	.22

## Mantenimiento y reparaciones

Consulte la información en este capítulo antes de ponerse en contacto con el servicio de soporte técnico.

### Manejo de la unidad

#### Durante el transporte de la unidad

Conserve la caja y los materiales de embalaje originales. Si necesita enviar de nuevo la unidad, para su máxima protección empaquétela como venía de fábrica.

#### Conservación de las superficies externas

- No utilice líquidos volátiles, como insecticidas, cerca de la unidad.
- No deje productos de caucho o plástico en contacto con la unidad durante un tiempo prolongado, pues podrían dejar marcas en la superficie.

#### Limpieza de la unidad

Para limpiar el reproductor, utilice un paño suave y seco. Si las superficies están extremadamente sucias, utilice un paño suave ligeramente humedecido con una solución de detergente suave.

No utilice solventes fuertes, como alcohol, benceno o disolventes, pues podrían dañar la superficie de la unidad.

#### Mantenimiento de la unidad

La unidad receptora con DVD/CD es un aparato de precisión de alta tecnología. Si los lentes ópticos y las piezas de la unidad del disco están sucios o deteriorados, la calidad de la imagen podría reducirse.

Dependiendo del medio de uso, se recomienda la inspección y el mantenimiento regulares tras 1.000 horas de uso.

Para más información, póngase en contacto con su distribuidor más cercano.

# Introducción

## Antes de poner en uso

Para garantizar el uso adecuado de este producto, lea detenidamente este manual del usuario y consérvelo para futuras consultas.

Este manual le ofrece información sobre el manejo y el mantenimiento de su unidad receptora con DVD/CD. En caso que la unidad necesitara alguna reparación, póngase en contacto con un taller de servicio autorizado.

### El símbolo en pantalla

El símbolo “” puede aparecer en la pantalla de su televisor durante la operación e indica que la función que se explica en este manual del usuario no está disponible para ese disco de video DVD específico.

### Símbolos utilizados en este manual

#### Nota:

Indica la existencia de notas y características de operación.

#### Consejo:

Señala consejos y sugerencias para facilitar las funciones.

Un apartado, cuyo título tenga uno de los siguientes símbolos, indica que éste sólo se aplica al disco representado con el símbolo.

-  DVD y DVD±R/RW finalizados
-  CD de video
-  CD de audio
-  Disco MP3
-  Disco WMA.
-  Disco JPEG
-  Disco DivX

*Este producto ha sido fabricado bajo licencia de Dolby Laboratories. “Dolby”, “Pro Logic” y el símbolo de la doble D son marcas registradas de los laboratorios Dolby. Trabajos confidenciales no publicados. Copyright 1992-1997 Dolby Laboratories. Todos los derechos reservados.*

### Tipos de discos reproducibles

	DVD (disco de 8 cm / 12 cm)
	Video CD (VCD) (disco de 8 cm / 12 cm)
	Audio CD (disco de 8 cm / 12 cm)

Además, esta unidad puede reproducir discos DVD-RW, DVD+RW, SVCD y CD-R o CD-RW que contengan títulos de audio, MP3, WMA o archivos JPEG.

#### Notas:

- Dependiendo de las condiciones del equipo de grabación o del disco CD-R/RW (o DVD-RW, DVD+RW), algunos discos CD-R/RW (or DVD-RW, DVD+RW) no podrán reproducirse en la unidad.
- No adhiera etiquetas ni adhesivos a ninguna cara (cara etiquetada o grabada) de los discos.
- No utilice CD con forma irregular (por ejemplo, con forma de corazón u octagonal) pues podrían provocar el mal funcionamiento de la unidad.

#### Código de región

Esta unidad tiene un código de región impreso en su parte inferior. Esta unidad sólo puede reproducir discos DVD que tengan el mismo tipo de etiqueta que hay en la parte posterior de la unidad o con la etiqueta “ALL”

#### Nota acerca de los códigos de región

- En la mayoría de los discos DVD observará el dibujo de la tierra con uno o más números claramente visibles en la cubierta. Este número debe coincidir con el código regional del reproductor de DVD o, de lo contrario, el disco no podrá reproducirse.
- Si intenta reproducir un DVD con un código de región diferente al del reproductor, verá aparecer el mensaje “Check Regional Code” en la pantalla del televisor.



## Control remoto

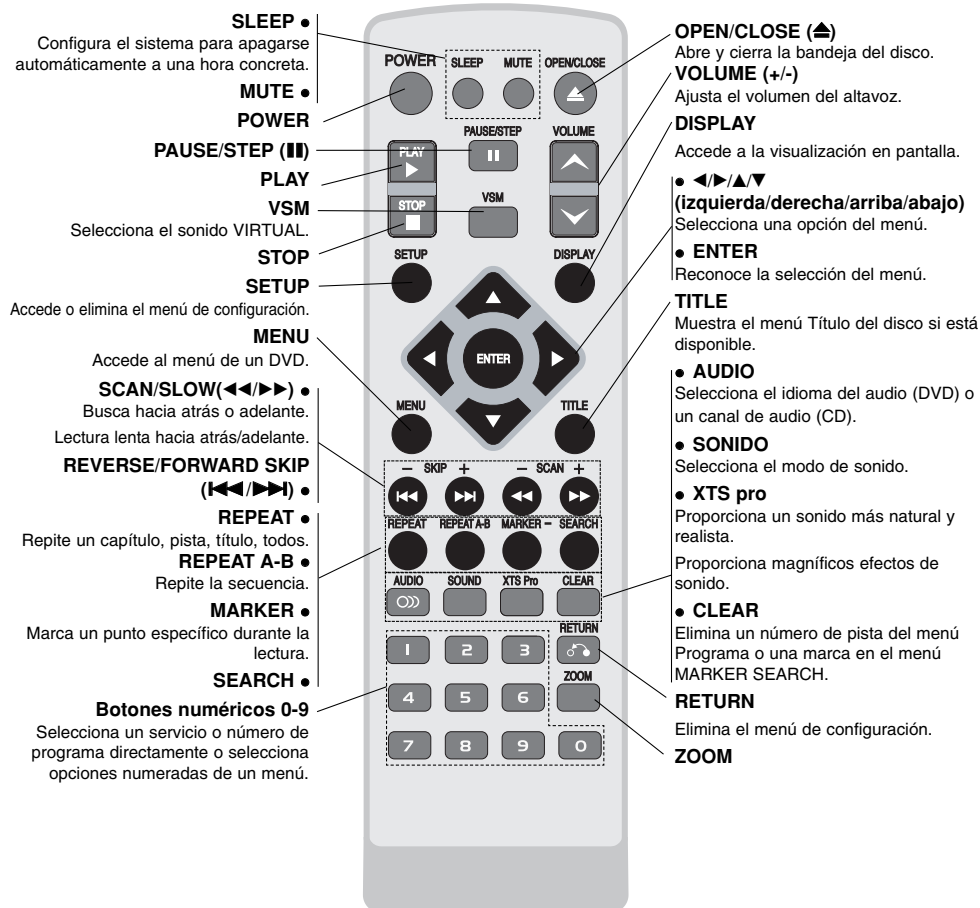

### Alcance operativo del control remoto

- Apunte el control remoto al sensor remoto y pulse los botones.
- **Distancia:** aproximadamente 7 m desde el frente del sensor remoto.
  - **Ángulo:** aproximadamente de 30° en ambas direcciones respecto a la línea central del sensor remoto.



### Precaución

No mezcle pilas viejas con nuevas. Nunca mezcle diferentes tipos de pilas (estándar, alcalinas, etc.).

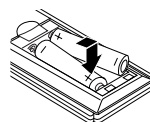

### Instalación de las pilas del control remoto

Quite la cubierta de las pilas de la parte posterior del control remoto e inserte dos pilas R03 (tamaño AAA) con los polos + y - alineados correctamente.

# Instalación y configuración

## Conexión al televisor

Realice una de las siguientes conexiones dependiendo de las características de su equipo.

### Consejos:

- Dependiendo de su televisor y del resto de equipos que desee conectar, existen varias formas de conectar el reproductor. Utilice una de las conexiones descritas a continuación.
- Consulte los manuales de su televisor, videograbadora, sistema estéreo o de cualquier otro dispositivo para conseguir las mejores conexiones.

### Precaución:

- Asegúrese de que el receptor DVD/CD está conectado directamente al televisor. Seleccione la entrada AV correcta en el televisor.
- No conecte su receptor DVD/CD al televisor a través de su videograbadora. La imagen del DVD podría resultar distorsionada por el sistema de protección anticopia.

### Conexión de vídeo

Conecte la salida MONITOR OUT (Salida a monitor) del receptor DVD/CD a la toma de entrada de vídeo de la TV utilizando el cable de vídeo incluido (V).

### Conexión de vídeo de componente (Color Stream®)

Conecte las tomas COMPONENT VIDEO OUT (Salida de vídeo compuesto) del receptor DVD/CD a las tomas de entrada correspondientes de la TV utilizando un cable Y Pb Pr opcional (C).

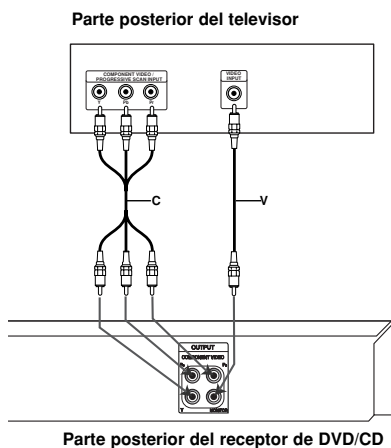

## Conexión del sistema de altavoces

Conecte los cables de los altavoces al terminal del altavoz.

Para obtener el mejor sonido envolvente posible, ajuste los parámetros del altavoz (distancia, nivel, etc.).

### Notas:

- Asegúrese de hacer corresponder el cable del altavoz con la terminal correcta de los componentes: + a + y - a -. Si los cables están invertidos, el sonido se verá distorsionado y carecerá de base.
- Si usa altavoces delanteros con baja potencia máxima de servicio, ajuste el volumen cuidadosamente para evitar salida excesiva en los altavoces.



### Precaución

Los altavoces posteriores son del tipo acorazado no magnético.

Mantenga alejado del monitor del televisor.

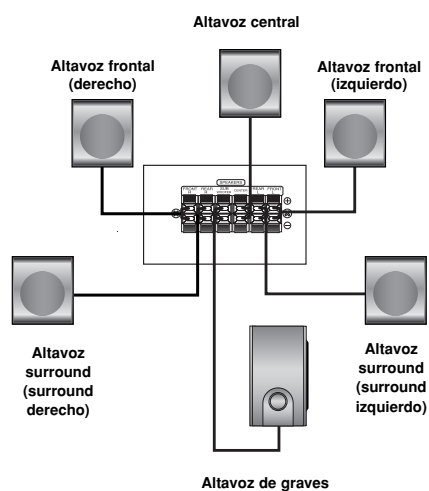



## Visualización de información del disco en pantalla

Puede visualizar en pantalla diferentes tipos de información sobre el disco que se ha cargado.

1. Pulse DISPLAY para mostrar diferente información de reproducción.  
La información que aparezca dependerá del tipo de disco o estado de la reproducción.
2. Puede seleccionar un elemento pulsando ▲ / ▼ y cambiando o seleccionando el ajuste pulsando ◀ / ▶.
  - Título (pista): título actual (o pista).  
Número/número total de títulos (o pistas).
  - Capítulo: número del capítulo actual/número total de capítulos.
  - Tiempo: tiempo de reproducción transcurrido.
  - Audio: idioma o canal de audio seleccionado.
  - Subtítulo: subtítulo seleccionado.
  - Ángulo: ángulo seleccionado/número total de ángulos.
  - Sonido: modo de sonido seleccionado.

### Nota:

Si no se pulsa el botón durante unos segundos, desaparecerá la visualización en pantalla.

## Parámetros iniciales

Con el menú de configuración, puede efectuar varios ajustes en opciones tales como la imagen y el sonido. Asimismo, puede configurar, entre otras cosas, un idioma para los subtítulos y el menú de configuración. Para conocer más detalles sobre cada opción del menú de configuración, véanse las páginas 9 a 12

### Para entrar y salir del menú:

Pulse SETUP para entrar en el menú. Pulsando de nuevo SETUP volverá a la pantalla inicial.

### Para pasar a la categoría siguiente:

Pulse ▶ en el mando a distancia.

### Para volver a la categoría anterior:

Pulse ◀ en el mando a distancia.

## FUNCIONAMIENTO GENERAL

1. Pulse SETUP. Aparecerá el menú de configuración.
2. Utilice los botones ▲ / ▼ para seleccionar la opción deseada y pulse ▶ para pasar a la segunda categoría.  
La pantalla muestra la configuración actual de la opción elegida, así como los parámetros alternativos.
3. Utilice los botones ▲ / ▼ para seleccionar la segunda opción deseada y pulse ▶ para pasar a la tercera categoría.
4. Utilice los botones ▲ / ▼ para seleccionar la configuración deseada y pulse ENTER para confirmar su elección.  
Algunas opciones requieren pasos adicionales.
5. Pulse SETUP o PLAY para salir del menú de Configuración.

## IDIOMA



## OSD

Elija un idioma para el menú de configuración y el visualizador en pantalla.

### Audio / Subtítulo / Menú Del Disco

Seleccione el idioma que prefiera para la pista de audio (audio del disco), subtítulos y menú del disco.

**Original:** Hace referencia al idioma original en el que se grabó el disco.

**Otros:** para seleccionar otro idioma, pulse los botones numerados y, a continuación, ENTER, así podrá introducir el número de 4 dígitos correspondiente de acuerdo con la lista de códigos de idioma de la página 19. Si introduce un código de idioma incorrecto, pulse CLEAR.

## PANTALLA



### Aspecto TV

**4:3** – Opción para la conexión de un televisor 4:3 estándar.

**16:9 Wide**– Opción para la conexión de un televisor ancho 16:9.

### Pantalla

La configuración del modo de visualización sólo funciona cuando el modo de aspecto del televisor se encuentra en "4:3".

**LetterBox:** Muestra una imagen alargada con bandas en la parte superior e inferior de la pantalla.

**PanScan:** Muestra de forma automática la imagen en la pantalla completa y corta las partes de la imagen que no se ajusten a la misma.

## Progressive Scan

El vídeo con barrido progresivo proporciona unas imágenes de altísima calidad y con poco parpadeo.

Si está utilizando la toma SALIDA DEL COMPONENTE DE VIDEO, pero el receptor está conectado a una televisión (analógica) estándar, configure el barrido progresivo en Apagado.

Si va a utilizar tomas de vídeo de componente para conexión a un televisor o monitor que sea compatible con una señal de barrido progresivo, ajuste el barrido progresivo a On.

### Para ACTIVAR el barrido progresivo:

Conecte el componente del receptor de DVD/CD a la entrada de su monitor/televisor y ajuste su televisor o monitor a la entrada de componente.

1. Seleccione "Progressive Scan" en el menú DISPLAY y, a continuación, pulse ►.
2. Selección "On" usando los botones ▲ / ▼.
3. Pulsar ENTER ajustará el reproductor al modo de barrido progresivo.

### Precaución:

Una vez que el ajuste de la salida de barrido progresivo haya sido introducido, sólo verá la imagen en un televisor o monitor compatible con el barrido progresivo. Si ajusta el barrido progresivo a On (Activado) por error, deberá reiniciar la unidad. Primero, saque el disco del receptor de DVD/CD. A continuación, pulse STOP en el control remoto (■) y manténgalo pulsado durante cinco segundos antes de soltarlo. La salida de vídeo volverá a reestablecerse al ajuste estándar y la imagen será visible de nuevo en un televisor o monitor analógico convencional.

## AUDIO

Cada disco DVD cuenta con varias opciones de salida de audio. Configure las opciones de AUDIO del reproductor según el tipo de sistema de audio que utilice.

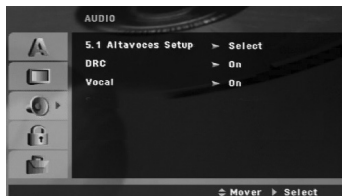

### Dynamic Range Control (DRC)

Con el formato DVD\*1 puede escuchar la pista de audio de un programa con la presentación más precisa y realista posible, gracias a la tecnología de audio digital. No obstante, usted podría desear comprimir el rango dinámico de la salida de audio (la diferencia entre los sonidos más fuertes y los más suaves). Por lo tanto, puede escuchar una película en un volumen más bajo sin perder la nitidez del sonido. Seleccione DRC en encendido para lograr este efecto.

\*1: Sólo Dolby Digital

### Vocal

Encienda Vocal solamente cuando esté reproduciendo un DVD karaoke multicanal. Los canales de karaoke en el disco se mezclarán con el sonido normal de estéreo.

## Ajustes de los altavoces 5.1

Realice los siguientes ajustes para el decodificador surround incorporado de 5.1 canales.

1. Presione ENTER y aparecerá en menú de configuración del altavoz 5.1.



2. Utilice ◀ / ▶ para seleccionar el altavoz deseado.
3. Ajuste las opciones utilizando los botones ▲ / ▼ / ◀ / ▶.
4. Presionar ENTER para confirmar su selección. Vuelva el menú anterior del tothe.

### Selección de altavoz

Seleccione el altavoz que desea ajustar. [Altavoces frontales (izquierda), altavoces frontales (derecha), altavoz central(central), SubWoofers(SubWoofers), altavoces posteriores (derecha), altavoces posteriores (izquierda)]

### Nota:

Ciertas configuraciones de bocinas están prohibidas por el acuerdo de licencia para Dolby Digital.

### Tamaño

Dado que los parámetros de las bocinas están fijos, no puede cambiarlos.

### Volumen

Oprima ◀ / ▶ para ajustar el nivel de salida de la bocina seleccionada. (-5dB - +5dB)

### Distancia

Si usted conectó altavoces a su receptor DVD/CD, fijar la distancia permite a los altavoces conocer a qué distancia debe viajar el sonido para alcanzar su punto de escucha determinado. Esto permite que el sonido de cada altavoz llegue al mismo tiempo al oyente.

Presione ◀ / ▶ para ajustar la distancia del altavoz seleccionado (No se pueden ajustar los altavoces frontales/woófer)

### Prueba

Presione ◀ / ▶ para comprobar las señales de cada altavoz. Ajuste el volumen para coincidir con el volumen de las señales de prueba memorizadas en el sistema.

Frontal izquierdo (I) → Central → Frontal derecho (D)  
→ Posterior derecho (D) → Posterior izquierdo (I) → SubWoofers

## BLOQUEO



### Índice

Bloquea la reproducción de DVDs con clasificación dependiendo de su contenido. No todos los discos tienen clasificación.

1. Seleccione "Índice" en el menú de LOCK y pulse ►.
2. Para acceder a las opciones LOCK, deberá ingresar la contraseña que haya elegido. Si todavía no la ha ingresado, se le indicará que lo haga. Ingrese una contraseña y pulse ENTER. Ingrese de nuevo y pulse ENTER para confirmar. Si comete un error antes de pulsar ENTER, pulse CLEAR.
3. Elija una clasificación del 1 al 8 utilizando los botones ▲ / ▼.

**Índice 1-8:** La clasificación uno (1) es la que tiene más restricciones y la ocho (8) la que menos.

### Desbloqueo

Si selecciona la opción de desbloqueo, el control parental no estará activado y el disco se reproducirá en su totalidad.

4. Pulse ENTER para confirmar la clasificación elegida, a continuación, pulse SETUP para salir del menú.

### Contraseña

Puede introducir o cambiar la clave.

1. Seleccione Contraseña en el menú de BLOQUEO y pulse ►.
2. Siga los pasos de la sección anterior (Índice) Para cambiar la contraseña, pulse ENTER cuando se ilumine la opción "Change" (cambiar). Ingrese una contraseña y pulse ENTER. Ingrese de nuevo y pulse ENTER para confirmar.
3. Pulse SETUP para salir del menú.

*Si olvida su contraseña*

Si olvidó su contraseña, puede borrarla siguiendo estos pasos:

1. Pulse SETUP para visualizar el menú de configuración.
2. Introduzca el número de 6 dígitos "210499" y el código de seguridad se anulará.

### Código del país

Ingrese el código del país cuya normativa se utilizó para clasificar el disco de video DVD de acuerdo con la lista de la página 19.

1. Seleccione "Area Code" (código del país) en el menú LOCK y, a continuación, pulse ►.
2. Siga el paso 2 tal y como se indica en el párrafo anterior (Índice).
3. Elija el primer carácter utilizando los botones ▲ / ▼.
4. Pulse ► y seleccione el segundo carácter con los botones ▲ / ▼.
5. Pulse ENTER para confirmar su selección de código del país.

## OTROS

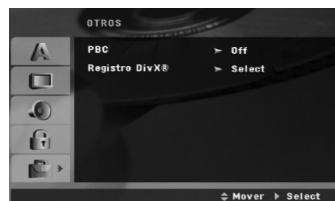

### PBC

Coloque en encendido o en apagado el control de reproducción (PBC).

**Encendido:** Los CDs de video con PBC se reproducen de acuerdo con el PBC.

**Apagado:** Los CDs de video con PBC se reproducen de la misma manera que los CDs de audio

### Registro DivX(R)

Le proporcionamos el código de registro DivX® VOD (video a la carta) que le permitirá adquirir y alquilar videos mediante el servicio DivX® VOD. Si necesita más información, visite [www.divx.com/vod](http://www.divx.com/vod).

1. Seleccione la opción "DivX(R) Registration" y, a continuación, pulse ►.
2. Pulse ENTER con "Select" seleccionado y verá aparecer el código de registro. Use el código de registro para adquirir o alquilar videos del servicio DivX® VOD en [www.divx.com/vod](http://www.divx.com/vod). Siga las instrucciones y descargue el video a un disco para poderlo reproducir en esta unidad.
3. Pulse ENTER para salir.

### Nota:

Los videos que se descargue de DivX® VOD sólo podrán reproducirse en esta unidad.

# Funcionamiento

## Características generales

Buttons	Funciones	Discos
▲ (OPEN / CLOSE)	Abre y cierra la bandeja de discos.	ALL
⏸ (PAUSE)	Durante la reproducción, presione <b>⏸</b> a fin de pausar la reproducción.  Presione repetidamente <b>⏸</b> para reproducir cuadro por cuadro.	ALL DVD VCD DivX
SKIP (⏮ / ⏭)	Durante la reproducción, presione SKIP (⏮ o ⏭) para dirigirse al siguiente capítulo/pista o para regresar al inicio del capítulo/pista actual.  Presione SKIP <b>⏮</b> brevemente dos veces para regresar al capítulo/pista anterior.	ALL
SCAN (⏪ / ⏩)	Durante la reproducción, presione SCAN (⏪ o ⏩) varias veces para seleccionar la velocidad de exploración necesaria. DVD : ⏪, ⏪⏪, ⏪⏪⏪, ⏪⏪⏪⏪, ⏪⏪⏪⏪⏪ o ⏩, ⏩⏩, ⏩⏩⏩, ⏩⏩⏩⏩ discos DivX, CD de video : ⏪, ⏪⏪, ⏪⏪⏪, ⏪⏪⏪⏪ o ⏩, ⏩⏩, ⏩⏩⏩, ⏩⏩⏩⏩ WMAMP3, CD de audio : ⏪⏪(X2, X4, X8) o ⏩⏩(X2, X4, X8)	ALL
REPEAT	Durante la reproducción, presione REPEAT varias veces para seleccionar el modo de repetición deseado. Discos de video en DVD: Capítulo/Título/Desactivado CD de video, CD de audio, discos DivX/MP3/WMA: Pista/Todas/Desactivado	ALL
REPEAT A-B	Durante la reproducción, cada vez que presione el botón A-B para seleccionar el punto A y el punto B se repetirá la secuencia desde el punto A (punto de inicio) al punto B (punto final). Presione REPEAT A-B para salir.	DVD VCD
ZOOM	Durante la reproducción o el modo de pausa, presione ZOOM para aumentar la imagen de video (3 pasos). Podrá desplazarse a través de la imagen ampliada mediante los botones ◀ ▶ ▲ ▼.	DVD VCD
TITLE	Si el título actual del DVD tiene un menú, aparecerá en pantalla. De lo contrario, el menú del disco puede no aparecer.	DVD
MENU	El menú del disco aparecerá en pantalla.	DVD
⏮ (idioma de AUDIO)	Durante la reproducción, presione AUDIO varias veces para escuchar un idioma de audio o pista de audio.	DVD DivX
⏮ (canal de AUDIO)	Pulse repetidamente AUDIO durante la reproducción para escuchar un canal de audio diferente (STER., LEFT o RIGHT).	VCD
SLOW	Modo de pausa, pulse SLOW (⏪ o ⏩) para seleccionar la velocidad que desee. DVD : ◀ (1/2, 1/4, 1/8, 1/16) o ▶ (1/2, 1/4, 1/8, 1/16) Video CD : ▶ (1/2, 1/4, 1/8, 1/16)	DVD VCD

### Notas acerca de las características generales:

- Es posible que la opción ZOOM no funcione en algunos DVD.
- La función de repetición A-B sólo está disponible para la pista actual.

## Características adicionales

### Búsqueda por tiempo **DVD** **VCD** **DivX**

Para iniciar la reproducción en cualquier momento del disco:

1. Presione DISPLAY durante la reproducción.
2. Presione ◀ / ▶ para seleccionar el icono del tiempo y aparecerá “:--:--”.
3. Introduzca el tiempo de inicio requerido en horas, minutos y segundos, de izquierda a derecha. En caso de que introduzca un número equivocado, presione CLEAR y borre los números que haya introducido.  
A continuación introduzca los números correctos.
4. Presione el botón ENTER para confirmar.  
La reproducción se iniciará a partir del momento seleccionado.

### Búsqueda de marcadores **DVD** **VCD** **DivX**

#### Para introducir un marcador

Puede iniciar la reproducción desde un máximo de nueve puntos almacenados en la memoria. Para registrar un marcador, presione MARKER (MARCADOR) en el punto del disco que desee marcar. El icono de marcador aparecerá brevemente en la pantalla del televisor. Repita esta operación para registrar hasta nueve marcadores.

#### Para mostrar o cancelar una escena marcada

1. Durante la reproducción del disco, presione SEARCH (BÚSQUEDA). El menú de búsqueda de marcadores aparecerá en pantalla.
2. En los 10 segundos siguientes presione ◀ / ▶ para elegir un número de marcador que desee mostrar o cancelar.
3. Presione ENTER y la reproducción se inicia a partir de la escena marcada o presione CLEAR y el número del marcador se borrará de la lista.
4. Puede reproducir cualquier marcador introduciendo su número en el menú de búsqueda de marcadores.

#### Protector de pantalla

El protector de pantalla aparece cuando el reproductor de DVD permanece en modo Stop durante cinco minutos.

### Memoria de la última escena **DVD**

Este receptor memoriza la última escena del último disco que se ha visualizado. La última escena visualizada permanece en memoria incluso si retira el disco del receptor o lo apaga. Si carga un disco con la escena memorizada, ésta aparecerá automáticamente.

#### Nota:

Este receptor no memoriza la escena de un disco si apaga el receptor antes de empezar a reproducir el disco.

### Reproducción rápida 1.5

#### **DVD** **VCD** **MP3** **WMA** **ACD**

Puede disfrutar rápidamente de música y películas.

La velocidad 1.5 le permite mirar fotografías y escuchar la reproducción rápida en lugar de un disco a velocidad normal.

1. Presione el botón PLAY durante la reproducción normal. La pantalla aparecerá a una velocidad de 1.5 con sonido.
2. Presione PLAY para volver a la reproducción normal.  
Velocidad normal → velocidad X1.5 →  
Velocidad normal...

## Reproducción de una CD de audio o archivos MP3/WMA

Esta unidad puede reproducir CDs de audio u otro tipo de soporte grabado con archivos MP3/WMA.

### MP3/ WMA/ CD de audio

Cuando inserte un soporte grabado con archivos MP3/WMA o un CD de audio, aparecerá un menú en la pantalla del televisor.

Pulse ▲ / ▼ Translation: para seleccionar la melodía o el archivo, después seleccione PLAY o ENTER para escuchar su selección. Para utilizar diferentes modos de reproducción vea la pag. 13.

### ID3 TAG

Si reproduce un archivo que contenga información, como los títulos de las pistas, podrá verla presionando DISPLAY

[ Song, Artist, Album, Genre, Comment ]

### Consejos:

- Presione MENU para ir a la página siguiente
- En un CD con MP3/WMA y JPEG puede cambiar a MP3/WMA y JPEG. Si pulsa TITLE, se iluminarán las palabras MUSIC o PHOTO en la parte superior del menú.

#### La compatibilidad del disco MP3 / WMA con este reproductor queda limitada como sigue:

- Frecuencia de muestra: entre a 32 - 48kHz (MP3), entre 24 -48 kHz (WMA)
- Régimen binario: entre 32 - 320kbps (MP3), 40 - 192kbps (WMA)
- El reproductor no puede leer un archivo MP3/WMA que no tenga la extensión ".mp3" / ".wma".
- El formato físico de CD-R será ISO 9660.
- Si graba archivos MP3 / WMA con un programa de software que no cree un sistema de archivos (por ejemplo: Direct-CD), será imposible la reproducción de archivos MP3 / WMA. Le recomendamos que utilice el programa Easy-CD Creator para crear un sistema de archivos ISO 9660.
- El nombre de los archivos tendrá un máximo de 8 letras y llevará la extensión .mp3 o .wma.
- No llevarán caracteres especiales como / ? \* : " < > | etc.
- El número total de archivos en el disco deberá ser inferior a 999.

Este receptor DVD/CD exige que los discos y las grabaciones cumplan ciertas normas técnicas estándar para poder obtener una calidad de reproducción óptima. Los DVDs ya grabados se adaptan automáticamente a estas normas. Existen muchos tipos diferentes de formatos de discos grabables (incluidos CD-R con archivos MP3 o WMA) y éstos exigen ciertas condiciones previas (véanse las indicaciones anteriores) para garantizar una reproducción compatible.

**Los clientes no deberán olvidar que es necesaria una autorización para descargarse archivos MP3 / WMA y música desde Internet. Nuestra empresa no goza del derecho para garantizar dicha autorización. La autorización deberá solicitarse siempre al propietario del copyright.**

## Reproducción programada

La función de programación le permite almacenar sus pistas favoritas de cualquier disco en la memoria del receptor. Un programa puede contener hasta 300 pistas.

1. Inserte un disco.  
CD de audio o discos MP3/WMA:
2. Seleccione una pista de "List" (lista) y, a continuación, pulse PROG. o seleccione el icono "➡" (añadir) y pulse ENTER para colocar la pista seleccionada en la lista "Program" (programas). Repita para añadir otras pistas a la lista.

### Nota:

Puede añadir todas las pistas del disco. Seleccione el icono "⏏" (añadir todas) y, a continuación, pulse ENTER.

3. Seleccione la pista que desee empezar a reproducir en la lista "Program". Pulse MENU para ir a la página siguiente.
4. Pulse PLAY o ENTER para iniciar la reproducción. La reproducción se inicia en el orden en que programó las pistas. La reproducción se detiene después de que todas las pistas de la lista "Program" se hayan reproducido una vez.
5. Para reanudar la reproducción normal desde la reproducción programada, seleccione una pista de la lista del CD de audio (o MP3/WMA) y, a continuación, pulse PLAY.

### Repetición de las pistas programadas

1. Pulse REPEAT cuando reproduzca un disco. Aparece el icono de repetición.
2. Pulse REPEAT para seleccionar el modo de repetición deseado.
  - TRACK: REPITE LA PISTA ACTUAL.
  - ALL: REPITE TODAS LAS PISTAS DE LA LISTA PROGRAMADA.
  - OFF (SIN VISUALIZACIÓN): NO REPRODUCE REPETIDAMENTE.

### Eliminación de una pista de la lista "Program"

1. Utilice ▲ ▼ para seleccionar la pista que desea eliminar de la lista "Program".
2. Pulse CLEAR. Alternativamente, seleccione el icono "⏏" (eliminar) y, a continuación, pulse ENTER para añadir la pista seleccionada en la lista "Program". Repita para eliminar otras pistas adicionales de la lista.

### Eliminación de toda la lista de programas

Utilice ▲ / ▼ para seleccionar "⏏" (eliminar todo) y, a continuación, pulse ENTER.

### Nota:

Los programas también se eliminan cuando se extrae el disco.

## Visionado de un disco JPEG

Esta unidad puede realizar lectura discos con archivos JPEG. Antes de realizar lecturas grabaciones con archivos JPEG, lea las indicaciones que se adjuntan en este manual.

1. Introduzca un disco y cierre la bandeja.  
El menú de PHOTO aparecerá en pantalla del televisor.

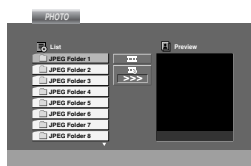

2. Pulse ▲ / ▼ para seleccionar una carpeta y ENTER. Aparecerá una lista de archivos de la carpeta. Si se encuentra en una lista de archivos y desea regresar a la lista de carpetas, utilice los botones ▲ / ▼ del mando a distancia para seleccionar y  pulse ENTER.
3. Si desea ver un archivo particular, pulse ▲ / ▼ para marcarlo y ENTER o PLAY. Mientras ve un archivo, puede pulsar STOP para ir al menú anterior (menú JPEG).

### Consejo:

- Existen cuatro opciones de velocidad de diapositiva  : > (Lenta), >> (Normal), >>> (Rápida) y II (apagada). Utilice ▲ ▼ ◀ ▶ para resaltar la Velocidad. Después, utilice ◀ / ▶ para seleccionar la opción que desea utilizar, después presione ENTER.
- Si ajusta la opción de Velocidad a apagada, la diapositiva no está activa.

### Mostrar (Proyección de diapositivas)

Utilice los botones ▲ ▼ ◀ ▶ para marcar la opción de  proyección de diapositivas y pulse ENTER.

### Imagen congelada

1. Pulse PAUSE/STEP durante la proyección de diapositivas. El reproductor pasará al modo de PAUSA.
2. Para volver a la proyección de diapositivas, pulse PLAY o pulse de nuevo PAUSE/STEP.

### Mover a otro Fichero

Pulse SKIP (◀◀ o ▶▶) una vez mientras visualiza una imagen para avanzar al fichero siguiente o al anterior.

### Para rota la imagen

Pulse ▲ /▼ /◀ /▶ mientras se muestra una imagen para hacerla rotar en sentido horario o antihorario.

## Zoom

Cada vez que pulse ZOOM, el ajuste cambiará siguiendo este orden.

Zoom on ↔ Zoom off

Pulse ▲/▶/▶▶ para ampliar la imagen de video.  
Pulse ▼/◀/◀◀ para reducir la imagen de video.

### La compatibilidad del disco JPEG con este reproductor queda limitada como sigue:

- Dependiendo del tamaño y número de los ficheros JPEG, podría tardarse mucho tiempo en que el receptor DVD/CD lea todos los contenidos del disco. Si no ve un mensaje en pantalla transcurridos varios minutos, algunos de los ficheros tal vez sean demasiado grandes. Reduzca la resolución de los ficheros JPEG a menos, como 2760 x 2048 píxeles y grabe otro disco.
- El número total de archivos y carpetas en el disco deberá ser inferior a 999.
- Algunos discos pueden ser incompatibles por haber sido grabados en un formato diferente o por el estado del disco.
- Asegúrese de que todos los archivos seleccionados tengan la extensión ".jpg" cuando los copie en el CD.
- Si la extensión de los archivos es ".jpe" o ".jpeg", cámbiela por ".jpg".
- Este receptor DVD/CD no podrá leer archivos cuyos nombres no tengan la extensión ".jpg". No obstante, los archivos se muestran como archivos de imagen JPEG en el Explorador de Windows.



## Funcionamiento de discos DivX

Utilizando el receptor DVD/CD, puede reproducir un disco DivX.

1. Inserte un disco y cierre la bandeja.  
El menú DivX aparece en la pantalla del televisor.

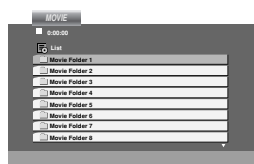

2. Pulse ▲ / ▼ para seleccionar una carpeta y, a continuación, pulse ENTER. Aparece una lista con los archivos contenidos en la carpeta. Si está en una lista de archivos y desea regresar a la lista de carpetas, use los botones ▲ / ▼ del mando a distancia para resaltar la opción [L] y pulse ENTER.
3. Si desea ver un archivo en particular, pulse ▲ / ▼ para resaltar el archivo y pulse ENTER o PLAY.
4. Pulse STOP para salir.

### Consejos:

- Presione MENU para ir a la página siguiente
- En un CD con archivos MP3/WMA, JPEG y MOVIE, puede cambiar entre los menús MUSIC, PHOTO y MOVIE. Si pulsa TITLE, se iluminarán las palabras MUSIC, PHOTO y MOVIE en la parte superior del menú.

### Notas:

- Cuando los subtítulos del archivo tenga más de dos idiomas, solo estarán disponibles los subtítulos originales.
- No podrá ajustar el modo de sonido y el sonido VIRTUAL durante la reproducción de un archivo DivX.

### La compatibilidad de los discos DivX con este reproductor está limitada del siguiente modo:

- El tamaño de resolución disponible del archivo DivX está por debajo de 800x600(W x H) píxeles.
- El nombre del archivo de los subtítulos DivX pueden tener hasta 45 caracteres.
- Si existe un archivo imposible de reproducirse con con el código DivX, aparecerá en la pantalla " \_ " .
- Si el número de fotogramas en la pantalla es superior a 30 por segundo, la unidad no funcionará con normalidad.
- Si la estructura de vídeo y audio del archivo grabado no está intercalada, se emitirá vídeo o audio.

### Archivo DivX reproducible

- ".avi ", ".mpg ", ".mpeg ", ".divx"

### Playable Subtitle format

SubRip(\*.srt/\*.txt)  
SAMI(\*.smi)  
SubStation Alpha(\*.ssa/\*.txt)  
MicroDVD(\*.sub/\*.txt)  
SubViewer 2.0(\*.sub/\*.txt)  
VobSub(\*.sub)

### Formato de codificación reproducible

- "DIVX3.xx ", "DIVX4.xx ", "DIVX5.xx ", "XVID ", "MP43 ", "3IVX "

### Formato de audio reproducible

- "AC3 ", "PCM ", "MP3 ", "WMA "
- Frecuencia de muestreo: entre 32 - 48 kHz (MP3), entre 24 - 48kHz (WMA)
- Tasa de bits: entre 32 - 320kbps (MP3), 40 - 192kbps (WMA)

## Ajuste del apagado automático

Usted puede ajustar el receptor DVD/CD para apagarlo automáticamente en una hora especificada.

### 1. Pulse SLEEP para ajustar el momento deseado para que se apague.

Los indicadores "SL" y "sleep time" aparecen en la ventana de pantalla.

### 2. Cada vez que pulse SLEEP, la configuración cambiará en el orden siguiente.

SL 180 → 150 → 120 → 90 → 80 → 70 → 60 → 50 → 40 → 30 → 20 → 10 → OFF

#### **Note:**

Puede controlar el tiempo restante antes que el receptor DVD/CD se apague.

Pulse SLEEP. El tiempo restante aparecerá en la ventana de pantalla.

## Mute (Silencio)

Pulse MUTE para dejar en silencio su unidad.

Puede silenciar su unidad con una sola orden, por ejemplo, para contestar el teléfono.

## XTS/XTS pro

Cada vez que pulse XTS pro la configuración cambiará de la siguiente manera.

On (XTS) → NORMAL → Pro (XTS-P)...

### ● XTS-P

El sonido de la tecnología LG es único, y ofrece una calidad óptima; de manera que usted podrá realizar

lectura el sonido original perfectamente, sintiendo la fuerza de éste.

### ● XTS

Cuando esté viendo una película con una lectura débil de los graves debido a la música general, XTS reforzará el sonido en el woofer para su disfrute.

En el modo de 2 canales (2 CH BYPASS), crea un efecto desplegable mediante la lectura de la fuente de sonido a través de los altavoces.

#### **Note:**

La modalidad XTS queda temporalmente deshabilitada cuando se realiza el cambio de canal de 2.1 a 5.1, y se activa de nuevo al volver a 2.1.

### ● NORMAL

Se desactiva el modo XTS-P y XTS

## Sonido VIRTUAL

Presione VSM para establecer el sonido VIRTUAL.

FUENTE	Display	EFEECTO
2.1 c.	Vir	ESTEREO 3D
5.1 c.	Vir	Sonido multicanal

### ● 3D STEREO

Realtime 3D ha posicionado la tecnología de distribución de sonido con fuentes estéreo optimizadas para parlantes estéreo. Los oyentes pueden experimentar sorprendentes efectos surround de sonido virtual con sus propios players multimediales.

### ● Sonido multicanal (Surround virtual)

El sonido Multicanal cambia el sonido en el canal 5.1 en virtual en el canal 10.1, de tal forma que proporcionará una sensación como la de escuchar simultáneamente el altavoz derecho, izquierdo y central.

## Modo Sonido

Puede disfrutar del sonido envolvente simplemente seleccionando uno de los campos de sonidos pre programados conforme al programa que desee oír. (solamente sonido 2 c.)

### Presione repetidamente el botón SONIDO

bPASS(BYPASS) → OnStR(ON STAGE) → STU(STUDIO) → CLuB(CLUB) → HALL(HALL) → THEA(THEATER) → Chur(CHURCH) → PL II-1(PL II MOVIE) → PL II-2(PL II MUSIC) → PL II-3(PL II MTRX) → bPASS(BYPASS)...

#### **Note:**

El modo inicial de sonido es BYPASS.

# REFERENCIAS

## Códigos de idioma

Utilice esta lista para introducir el idioma deseado para los siguientes parámetros iniciales.  
Audio del Disco, Subtítulos del Disco, Menú del Disco.

Idioma	Código	Idioma	Código	Idioma	Código	Idioma	Código
Abjaso	6566	Fiji	7074	Lingala	7678	Singalés	8373
Afaro	6565	Finlandés	7073	Lituano	7684	Eslovaco	8375
Afrikáans	6570	Francés	7082	Macedonio	7775	Esloveno	8376
Albanés	8381	Frisio	7089	Malagasy	7771	Somalí	8379
Amárico	6577	Gallego	7176	Malayo	7783	Español	6983
Árabe	6582	Georgiano	7565	Malayalam	7776	Sudanes	8385
Armenio	7289	Alemán	6869	Maltés	7784	Suahili	8387
Asamés	6583	Griego	6976	Maorí	7773	Sueco	8386
Aymara	6588	Groenlandés	7576	Marathi	7782	Tagalo	8476
Azerbaijano	6590	Guaraní	7178	Moldavo	7779	Tajik	8471
Basquero	6665	Gujarati	7185	Mongol	7778	Tamil	8465
Eusquera	6985	Hausa	7265	Nauru	7865	Tártaro	8484
Bengalí; Bangla	6678	Hebreo	7387	Nepalí	7869	Telugu	8469
Bhután	6890	Hindi	7273	Noruego	7879	Tailandés	8472
Bihari	6672	Húngaro	7285	Oriya	7982	Tibetano	6679
Bretón	6682	Islandés	7383	Punjabi	8065	Tigrinya	8473
Búlgaro	6671	Indonesio	7378	Pashoto, Pushto	8083	Tongo	8479
Burmese	7789	Interlingua	7365	Persa	7065	Turco	8482
Bielorruso	6669	Irlandés	7165	Polaco	8076	Turkmenistán	8475
Camboyano	7577	Italiano	7384	Portugués	8084	Twi	8487
Catalán	6765	Japonés	7465	Quechua	8185	Ucraniano	8575
Chino	9072	Javanés	7487	Retorromano	8277	Urdu	8582
Corso	6779	Canarés	7578	Rumano	8279	Uzbeko	8590
Croata	7282	Cachemiro	7583	Ruso	8285	Vietnamita	8673
Checoslovaco	6783	Kazakh	7575	Samoano	8377	Volapuk	8679
Danés	6865	Kirguizo	7589	Sánscrito	8365	Galés	6789
Holandés	7876	Coreano	7579	Gaélico escocés	7168	Wolf	8779
Inglés	6978	Kurdo	7585	Serbio	8382	Xhosa	8872
Esperanto	6979	Lao	7679	Serbo-croata	8372	Yiddish	7473
Estonio	6984	Latín	7665	Shona	8378	Yoruba	8979
Faroés	7079	Letón	7686	Sindhi	8368	Zulú	9085

## Código de área

Seleccione un código de área de esta lista.

Área	Código	Área	Código	Área	Código	Área	Código
Afganistán	AF	Etiopía	ET	Malasia	MY	Arabia Saudita	SA
Argentina	AR	Fiji	FJ	Maldivas	MV	Senegal	SN
Australia	AU	Finlandia	FI	México	MX	Singapur	SG
Austria	AT	Francia	FR	Mónaco	MC	República de Eslovaquia	SK
Bélgica	BE	Alemania	DE	Mongolia	MN	Eslovenia	SI
Bhután	BT	Gran Bretaña	GB	Marruecos	MA	Sudáfrica	ZA
Bolivia	BO	Grecia	GR	Nepal	NP	Corea del Sur	KR
Brasil	BR	Groenlandia	GL	Países Bajos	NL	España	ES
Camboya	KH	Islas Heard y McDonald	HM	Antillas Holandesas	AN	Sri Lanka	LK
Canadá	CA	Hong Kong	HK	Nueva Zelanda	NZ	Suecia	SE
Chile	CL	Hungría	HU	Nigeria	NG	Suiza	CH
China	CN	India	IN	Noruega	NO	Taiwán	TW
Colombia	CO	Indonesia	ID	Omán	OM	Tailandia	TH
Congo	CG	Israel	IL	Pakistán	PK	Turquía	TR
Costa Rica	CR	Italia	IT	Panamá	PA	Uganda	UG
Croacia	HR	Jamaica	JM	Paraguay	PY	Ucrania	UA
República Checa	CZ	Japón	JP	Filipinas	PH	Estados Unidos	US
Dinamarca	DK	Kenia	KE	Polonia	PL	Uruguay	UY
Ecuador	EC	Kuwait	KW	Portugal	PT	Uzbekistán	UZ
Egipto	EG	Libia	LY	Rumania	RO	Vietnam	VN
El Salvador	SV	Luxemburgo	LU	Federación Rusa	RU	Zimbabwe	ZW

## Resolución de problemas

Compruebe la guía siguiente para averiguar las posibles causas de un problema antes de llamar a un servicio técnico.

Sintoma	Causa	Corrección
No hay alimentación.	<ul style="list-style-type: none"> <li>El cable de alimentación está desenchufado.</li> </ul>	<ul style="list-style-type: none"> <li>Enchufe el cable en la toma de pared.</li> </ul>
Está encendido pero el DVD/CD no funciona.	<ul style="list-style-type: none"> <li>No se ha introducido un disco.</li> </ul>	<ul style="list-style-type: none"> <li>Introduzca un disco (compruebe que el indicador de DVD o CD de la pantalla DVD está iluminado).</li> </ul>
No hay imagen.	<ul style="list-style-type: none"> <li>El TV no está preparado para recibir la salida de señal de DVD.</li> </ul>	<ul style="list-style-type: none"> <li>Seleccione el modo de entrada de vídeo apropiado en la TV de modo que la imagen del receptor de DVD/CD aparezca en la pantalla del televisor.</li> </ul>
	<ul style="list-style-type: none"> <li>El cable de vídeo no se ha conectado correctamente.</li> </ul>	<ul style="list-style-type: none"> <li>Conecte el cable de vídeo en los jacks.</li> </ul>
No hay sonido o tan sólo se oye un sonido de muy bajo nivel .	<ul style="list-style-type: none"> <li>El televisor está desenchufado.</li> </ul>	<ul style="list-style-type: none"> <li>Encienda el televisor.</li> </ul>
	<ul style="list-style-type: none"> <li>El equipo conectado con el cable de audio no está configurado para recibir la salida de señal de DVD.</li> </ul>	<ul style="list-style-type: none"> <li>Seleccione el modo de entrada correcto del receptor de audio para poder escuchar el sonido del receptor de DVD/CD.</li> </ul>
	<ul style="list-style-type: none"> <li>Los cables de audio no se han conectado correctamente.</li> </ul>	<ul style="list-style-type: none"> <li>Conecte el cable de audio en los jacks.</li> </ul>
	<ul style="list-style-type: none"> <li>El equipo conectado con el cable de audio está desenchufado.</li> </ul>	<ul style="list-style-type: none"> <li>Encienda el equipo conectado al cable de audio.</li> </ul>
La imagen es mala.	<ul style="list-style-type: none"> <li>El cable de conexión de audio está dañado.</li> </ul>	<ul style="list-style-type: none"> <li>Reemplácelo por uno nuevo.</li> </ul>
	<ul style="list-style-type: none"> <li>El disco está sucio.</li> </ul>	<ul style="list-style-type: none"> <li>Limpie el disco.</li> </ul>
El receptor de DVD/CD no comienza la reproducción.	<ul style="list-style-type: none"> <li>No se ha introducido un disco.</li> </ul>	<ul style="list-style-type: none"> <li>Introduzca un disco. (Compruebe que el indicador de DVD, o audio CD de la pantalla DVD está iluminado.)</li> </ul>
	<ul style="list-style-type: none"> <li>Se ha introducido un disco irreproducible.</li> </ul>	<ul style="list-style-type: none"> <li>Introduzca un disco reproducible. (Compruebe el color del disco, sistema de color y código regional).</li> </ul>
	<ul style="list-style-type: none"> <li>El disco se ha colocado invertido.</li> </ul>	<ul style="list-style-type: none"> <li>Ponga el disco con el lado de reproducción hacia abajo.</li> </ul>
	<ul style="list-style-type: none"> <li>El disco no está colocado en la guía.</li> </ul>	<ul style="list-style-type: none"> <li>Ponga el disco en la bandeja correctamente colocado en la guía.</li> </ul>
	<ul style="list-style-type: none"> <li>El disco está sucio.</li> </ul>	<ul style="list-style-type: none"> <li>Limpie el disco.</li> </ul>
	<ul style="list-style-type: none"> <li>Hay un menú en la pantalla del televisor</li> </ul>	<ul style="list-style-type: none"> <li>Pulse el botón SETUP para apagar el menú de la pantalla.</li> </ul>
Se oye fuerte zumbido o ruido.	<ul style="list-style-type: none"> <li>Se ha seleccionado el nivel de clasificación.</li> </ul>	<ul style="list-style-type: none"> <li>Cancele la función de clasificación o cambie el nivel de clasificación.</li> </ul>
	<ul style="list-style-type: none"> <li>Los enchufes e interruptores están sucios.</li> </ul>	<ul style="list-style-type: none"> <li>Límpielos con un paño humedecido con alcohol.</li> </ul>
	<ul style="list-style-type: none"> <li>El disco está sucio.</li> </ul>	<ul style="list-style-type: none"> <li>Limpie el disco.</li> </ul>
	<ul style="list-style-type: none"> <li>Los altavoces y componentes están pobremente conectados.</li> </ul>	<ul style="list-style-type: none"> <li>Conecte los altavoces y componentes asegurándolos.</li> </ul>
	<ul style="list-style-type: none"> <li>El receptor de DVD/CD está demasiado cerca de la TV.</li> </ul>	<ul style="list-style-type: none"> <li>Mueva su televisor lejos de los componentes de audio.</li> </ul>

<b>Symptom</b>	<b>Causa</b>	<b>Corrección</b>
El mando a distancia no funciona correctamente.	<ul style="list-style-type: none"> <li>• El mando a distancia no está orientado hacia el sensor remoto del reproductor de DVD/CD.</li> </ul>	<ul style="list-style-type: none"> <li>• Dirija el mando a distancia al sensor remoto del receptor de DVD/CD.</li> </ul>
	<ul style="list-style-type: none"> <li>• El mando a distancia está demasiado lejos del receptor de DVD/CD.</li> </ul>	<ul style="list-style-type: none"> <li>• Utilice el mando a distancia dentro de una distancia de 7 metros.</li> </ul>
	<ul style="list-style-type: none"> <li>• Hay un obstáculo en el recorrido del mando a distancia y el receptor de DVD/CD</li> </ul>	<ul style="list-style-type: none"> <li>• Retire el obstáculo.</li> </ul>
	<ul style="list-style-type: none"> <li>• Las pilas del mando a distancia están agotadas.</li> </ul>	<ul style="list-style-type: none"> <li>• Cambie las pilas por otras nuevas.</li> </ul>

## Especificaciones

General	Tipo de corriente	Consulte la etiqueta principal	
	Consumo de energía	Consulte la etiqueta principal	
	Peso neto	2,4 kg	
	Dimensiones externas (Ancho x Alto x Largo)	360 x 63 x 307 mm	
	Condiciones de operación	Temperatura: desde 5°C hasta 35°C, Estado de operación: Horizontal	
	Humedad para operación	5% a 85%	
CD/DVD	Láser	Semiconductor laser, wavelength 650 nm	
	Tipo de Sistema	NTSC 525/60	
	Banda de frecuencias (audio)	160 Hz a 18 kHz	
	Proporción de señal a ruido (audio)	Más de 75 dB (1 kHz NOP - 6 dB 20 kHz LPF/Filtro-A)	
	Rango dinámico (audio)	Más de 70 dB	
	Distorsión armónica (audio)	0,5 % (1 kHz, con 1W) (20 kHz LPF)	
Video	Salida de vídeo	1,0 V (p-p) 75 Ω sync. negativa, conector RCA jack x 1	
	Salida de component video	(Y) 1.0 V (p-p), 75 Ω, sync. negativa, conector RCA x 1 (PB)/(PR) 0.7 V (p-p), 75 Ω, conector RCA jack x 1	
Amplificador	Modo estéreo	30 W + 30 W (potencia de salida nominal 20 W 4 Ω con 1 kHz THD 10 %)	
	Modo envolvente (* Dependiendo de la configuración del modo de sonido y de la fuente, puede no haber salida de sonido.)	Front: 30 W + 30 W (potencia de salida nominal 20 W THD 10 %) Centre*: 30 W Surround*: 30 W + 30 W (potencia de salida nominal 20 W 4 Ω con 1 kHz THD 10 %) Subwoofer*: 50 W (potencia de salida nominal 40 W 8 Ω con 30 Hz THD 10 %)	
	Salidas	MONITOR	
		Altavoz satélite/central (SH22SF-S)	Subwoofer Pasivo (SH22SF-W)
Altavoces	Tipo	1 altavoz 1 vía	1 altavoz 1 vía
	Impedancia	4 Ω	8 Ω
	Respuesta de frecuencia	160 - 20000 Hz	65 - 1500 Hz
	Nivel de presión de sonido	83 dB/W (1m)	84 dB/W (1m)
	Potencia de entrada estimada	30 W	50 W
	Potencia máx. de entrada	60 W	100 W
	Dimensiones netas (anchoxaltoxprofundo)	98 x 102 x 88 mm	144 x 250 x 230 mm
	Peso neto	0,35 kg	2,81 kg

\* Los diseños y especificaciones están sujetos a cambios sin previo aviso.



P/NO : MFL36250108