



Odbiornik DVD

Instrukcja użytkownika

MODEL: HT902TB

Jednostka głów - HT902TB-D0
głośni - SH92TB-S
SH92TB-C
SH92TB-W



Przed podłączeniem, użyciem lub regulacją produktu
prosimy uważnie przeczytać całą broszurę z instrukcjami.

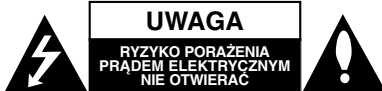

UWAGA: ABY ZMINIMALIZOWAĆ RYZYKO PORAZENIA PRĄDEM ELEKTRYCZNYM NIE USUWAĆ POKRYWY (LUB TYLNEJ CZĘŚCI) WEWNĄTRZ URZĄDZENIA NIE MA CZĘŚCI, KTÓRE MOGĄ BYĆ NAPRAWIANE PRZEZ UŻYTKOWNIKA POZOSTAWIĆ CZYNNOŚCI SERWISOWE WYKwalifikowanemu personelowi serwisowemu.

 Symbol błyskawicy ze strzałką wewnątrz trójkąta równobocznego ma ostrzegać użytkownika, że wewnątrz obudowy urządzenia znajdują się nie izolowane przewody napięcia o niebezpiecznej wysokości, które mogą spowodować poważne ryzyko porażenia prądem elektrycznym.

 Wykrzyknik wewnątrz trójkąta równobocznego ma informować użytkownika o ważnych informacjach odnośnie używania i konserwacji (serwisowania) urządzenia, zawartych w dokumentacji dołączonej do urządzenia.

OSTRZEŻENIE: ABY ZMINIMALIZOWAĆ RYZYKO POŻARU LUB PORAZENIA PRĄDEM ELEKTRYCZNYM, NIE WYSTAWIAJ TEGO URZĄDZENIA NA DZIAŁANIE DESZCZU LUB WILGOCI.

OSTRZEŻENIE: Nie instaluj tego urządzenia w miejscach o ograniczonej przestrzeni, takich jak półki lub regały.

UWAGA:

Nie wolno blokować otworów wentylacyjnych. Należy zainstalować zgodnie z zaleceniami producenta. Otwory znajdujące się w obudowie zostały wykonane dla zapewnienia wentylacji, prawidłowego działania i zabezpieczenia przed przegrzaniem. Otwory te nie mogą być zasłaniane przez położenie urządzenia na łóżku, sofie, dywanie lub na podobnej powierzchni. Urządzenie to nie wolno umieszczać w szafkach czyba, że zapewniona jest właściwa wentylacja lub przestrzegane są zalecenia producenta.

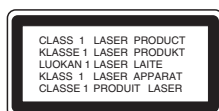

UWAGA: Urządzenie zawiera system laserowy. Aby właściwie używać produkt, prosimy dokładnie przeczytać i zachować na przyszłość instrukcję obsługi. Jeżeli urządzenie wymaga naprawy, prosimy skontaktować się z autoryzowanym centrum serwisowym. Używanie urządzeń sterujących lub nastawczych lub wykonywanie czynności innych niż opisane w instrukcji może narazić użytkownika na działanie niebezpiecznego promieniowania. Aby uniknąć bezpośredniego narażenia się na promieniowanie lasera, nie wolno próbować otwierać obudowy. Po otwarciu widoczny promień lasera. NIE WOLNO PATRYĆ W KIERUNKU PROMIENIA.

UWAGA: Urządzenie nie powinno być wystawiane na działanie wody (kapanie lub zachlapanie) i nie wolno stawiać na urządzeniu żadnych naczyń z wodą, takich jak na przykład fiakony.

UWAGA dotycząca kabla zasilania

Zaleca się podłączenie większości urządzeń do wydzielonego obwodu;

Oznacza to, że pojedyncze gniazdko elektryczne zasilające tylko to urządzenie nie posiada dodatkowych wejść lub rozgałęźników.

Aby upewnić się proszę przejrzeć stronę ze specyfikacją w instrukcji obsługi.

Nie przeciążaj ściennych gniazdek elektrycznych. Przeciążone gniazdko elektryczne, poluzowane lub uszkodzone gniazdko, przedłużacz, pęknięte przewody zasilania lub uszkodzone izolacje przewodów są niebezpieczne. Każdy z tych przypadków może spowodować porażenie prądem lub pożar. Co jakiś czas sprawdzaj przewody podłączone do urządzenia i w razie zauważenia uszkodzeń lub zużycia odłącz je od urządzenia i zastąp identycznym przewodem dostarczonym przez autoryzowany serwis.

Chroń przewód przed fizycznymi i mechanicznymi działaniami, takimi jak wykręcanie, zapętlanie, ściskanie, przytrąśnięcie przez drzwi lub deptanie. Zwróć szczególną uwagę na wtyczki, gniazdko elektryczne i miejsce gdzie przewód wychodzi z urządzenia.

Aby odłączyć zasilanie należy wyciągnąć wtyczkę z gniazdko. Podczas instalacji urządzenia należy zapewnić swobodny dostęp do wtyczki zasilania.



Utylizacja starych urządzeń

1. Kiedy do produktu dołączony jest niniejszy przekreślony symbol kołowego pojemnika na śmieci, oznacza to, że produkt jest objęty dyrektywą 2002/96/EC.
2. Wszystkie elektryczne i elektroniczne produkty powinny być utylizowane niezależnie od odpadów miejskich, z wykorzystaniem przeznaczonych do tego miejsc składowania wskazanych przez rząd lub miejscowe władze.
3. Właściwy sposób utylizacji starego urządzenia pomoże zapobiec potencjalnie negatywnemu wpływowi na zdrowie i środowisko.
4. Aby uzyskać więcej informacji o sposobach utylizacji starych urządzeń, należy skontaktować się z władzami lokalnymi, przedsiębiorstwem zajmującym się utylizacją odpadów lub sklepem, w którym produkt został kupiony.



Urządzenie to zostało wyprodukowane zgodnie z dyrektywami EWG DIRECTIVE 89/336/ EWG, 93/68/ EWG oraz 2006/95/WE.

Wstęp	
Utrzymanie i konserwacja	.3
Przed rozpoczęciem obsługi	.4
Panel przedni/Panel tylny	.5
Pilot	.6
Instalacja i przygotowanie	
Podłączenie do odbiornika TV	.7
Podłączenie opcjonalnych urządzeń	.8
Podłączanie anteny	.8
Montaż i podłączenie głośników	.9
Podłączanie zestawu głośników	.9
Podłączenie HDMI	.10
Wyświetlanie informacji o płycie na ekranie	.11
Ustawienia początkowe	.11
Czynności ogólne	.11-14
JĘZYK	.11
POKAZ	.12
Audio	.13
5.1 Konfiguracja głośników	.13
Ustawienia blokady (nadzór rodzicielski)	.14
INNE	.14
Obsługa	
Informacje ogólne	.15
Funkcje dodatkowe	.16
Obsługa telewizora	.16
Odtwarzanie Audio CD lub pliku MP3/WMA	.17
Odtwarzanie programowane	.17
Odtwarzanie płyt JPEG	.18
Odtwarzanie płyty DivX	.19
Prowadzenie stacji radiowych do pamięci	.20
Słuchanie radio	.20
Funkcja RDS	.21
Automatyczne wyłączenie (funkcja "SLEEP TIMER")	.22
ŚCIEMNIACZ (DIMMER)	.22
WYCISZENIE (MUTE)	.22
Wybór źródła sygnału wejściowego	.22
Dźwięk XTS/XTS pro	.22
Dźwięk VIRTUAL	.22
Tryb Dźwiękowy	.22
Pomoc	
Kody języków	.23
Kody kraju	.23
Rozwiązywanie problemów	.24-25
Specyfikacje	.26

Utrzymanie i konserwacja

Zapoznaj się z informacjami zawartymi w tym rozdziale przed skontaktowaniem się z technikiem serwisowym.

Obchodzenie się z urządzeniem

Podczas transportu urządzenia

Prosimy o zachowanie oryginalnego pudełka i materiałów opakunkowych. Jeśli potrzebujesz przetransportować urządzenie, dla maksymalnej ochrony zapakuj je tak, jak było oryginalnie zapakowane w fabryce.

Utrzymywanie powierzchni zewnętrznych w czystości

- Nie używaj lotnych cieczy, takich jak środki owadobójcze, w pobliżu urządzenia.
- Nie pozostawiaj gumowych lub plastikowych produktów w kontakcie z urządzeniem na dłuższy czas, ponieważ pozostawiają one ślady na powierzchni.

Czyszczenie urządzenia

Do czyszczenia odtwarzacza używaj miękkiej i suchej szmatki. Jeśli powierzchnie są bardzo zabrudzone użyj miękkiej szmatki lekko zwilżonej w roztworze łagodnego detergentu.

Nie używaj mocnych rozpuszczalników takich jak alkohol, benzyna lub rozcieńczalnik, gdyż mogą one uszkodzić powierzchnię urządzenia.

Konserwacja urządzenia

Odtwarzacz DVD/CD jest nowoczesnym i precyzyjnym urządzeniem. Jeśli soczewka głowicy optycznej i elementy napędu płyty będą brudne lub zużyte może zmniejszyć się jakość obrazu.

W zależności od środowiska w jakim urządzenie jest używane zaleca się regularne kontrole i konserwację co każde 1,000 godzin użytkowania.

W celu uzyskania szczegółowych informacji prosimy skontaktować się z najbliższym sprzedawcą.

Wstęp

Przed rozpoczęciem obsługi

Aby zapewnić właściwe użytkowanie niniejszego produktu prosimy uważnie przeczytać poniższe instrukcje i zachować je w celu późniejszego odwołania się do nich.

Niniejsza instrukcja obsługi dostarcza informacji o obsłudze i konserwacji Twojego odtwarzacza DVD/CD. W przypadku, gdyby któraś z części wymagała naprawy należy skontaktować się z autoryzowaną stacją serwisową.

O wyświetlaniu symbolu

Podczas obsługi urządzenia na ekranie telewizora może pojawić się symbol " " Oznacza on, że funkcja wymieniona w instrukcji obsługi nie jest dostępna na danej płycie DVD wideo.

Symbole użyte w niniejszej instrukcji







Uwagi:

Oznacza specjalne uwagi i funkcje dotyczące obsługi.

Wskazówka:

Oznacza wskazówki i porady ułatwiające wykonywanie poszczególnych zadań.



Fragment, którego tytuł posiada jeden z poniższych symboli, odnosi się tylko do płyt oznaczonych na symbolu.

-  DVD
-  Płyty CD wideo
-  Płyty CD audio
-  Płyty MP3
-  Płyty WMA
-  Płyty JPEG
-  Płyty DivX

Wyprodukowano na licencji firmy Dolby Laboratories. "Dolby", "Pro Logic" i symbol dwóch D są znakami towarowymi firmy Dolby Laboratories. Poufne Prace Niepublikowane. Prawa autorskie 1992 – 1997 Dolby Laboratories. Wszelkie prawa zastrzeżone.

Wyprodukowano na licencji Digital Theater Systems, Inc., numery patentów USA 5,451,942; 5,956,674; 5,974,380; 5,978,762; 6,226,616; 6,487,535; oraz inne patenty amerykańskie i innych krajów, wydane i w przygotowaniu. „DTS” i „DTS Digital Surround” są zarejestrowanymi znakami Digital Theater Systems, Inc. Copyright 1996, 2003 Digital Theater Systems, Inc. Wszelkie prawa zastrzeżone.

Typy odtwarzanych płyt

	DVD (płyta 8 cm / 12 cm)
	Video CD (VCD) (płyta 8 cm / 12 cm)
	Audio CD (płyta 8 cm / 12 cm)

Dodatkowo, niniejsze urządzenie odtwarza płyty pliki DivX, DVD±R, DVD±RW, SVCD, CD-R / CD-RW z nagraniami audio, MP3, WMA, i/lub pliki JPEG.

Uwaga:

- W zależności od możliwości nagraniowych sprzętu lub samych płyt CD-R/RW (lub DVD -R, DVD +R, DVD -RW, DVD +RW), niektóre płyty CD-R/RW (lub DVD -R, DVD +R, DVD -RW, DVD +RW) mogą nie zostać odtworzone przez niniejsze urządzenie.
- Nie przymocowuj żadnych naklejek lub znaczków do żadnej (tej z etykietą lub z nagraniem) ze stron płyty.
- Nie używaj płyt CD o nieregularnych kształtach (na przykład w kształcie serca lub ośmiokąta) ponieważ może to spowodować wadliwe działanie.

Kod regionu

Urządzenie to ma przypisany kod regionu, który jest podany na etykiecie znajdującej się z tyłu. Urządzenie to może odtwarzać tylko płyty DVD oznaczone tym samym kodem lub „ALL”.

Uwagi dotyczące kodów regionalnych

- Większość płyt DVD ma umieszczony na okładce globus z wyraźnie widocznym jednym (lub więcej) numerem. Numer ten musi się zgadzać z kodem regionalnym Twojego odtwarzacza DVD. W przeciwnym wypadku płyta nie zostanie odtworzona.
- Jeśli będziesz próbował odtworzyć płytę DVD o innym kodzie regionalnym niż kod Twojego odtwarzacza, na ekranie telewizora pojawi się napis "Sprawdź Kod Regionu".



Czym jest SIMPLINK?

Niektóre funkcje tego urządzenia można kontrolować przy pomocy pilota telewizora, jeżeli urządzenie to oraz telewizor LG z funkcją SIMPLINK połączone są przy pomocy HDMI.

- Funkcje możliwe do sterowania przy pomocy pilota telewizora LG: Odtwarzanie, pauza, skanowanie, pomijania, zatrzymanie, wyłączenie zasilania itp.
- Szczegóły na temat funkcji SIMPLINK patrz instrukcja obsługi telewizora.
- Telewizor LG z funkcją SIMPLINK oznaczony jest powyższym logo.

Panel przedni/Panel tylny

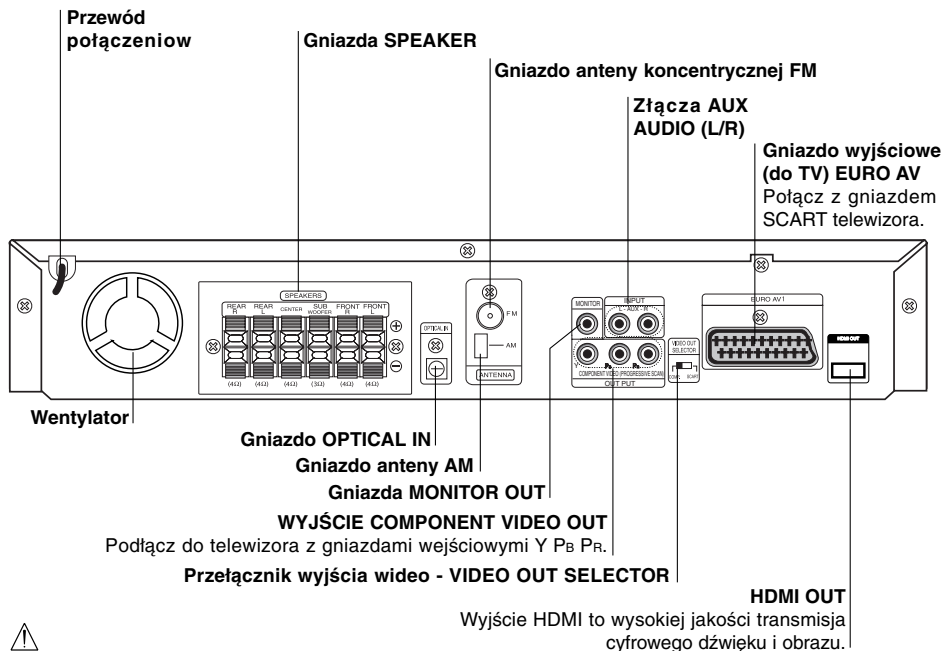
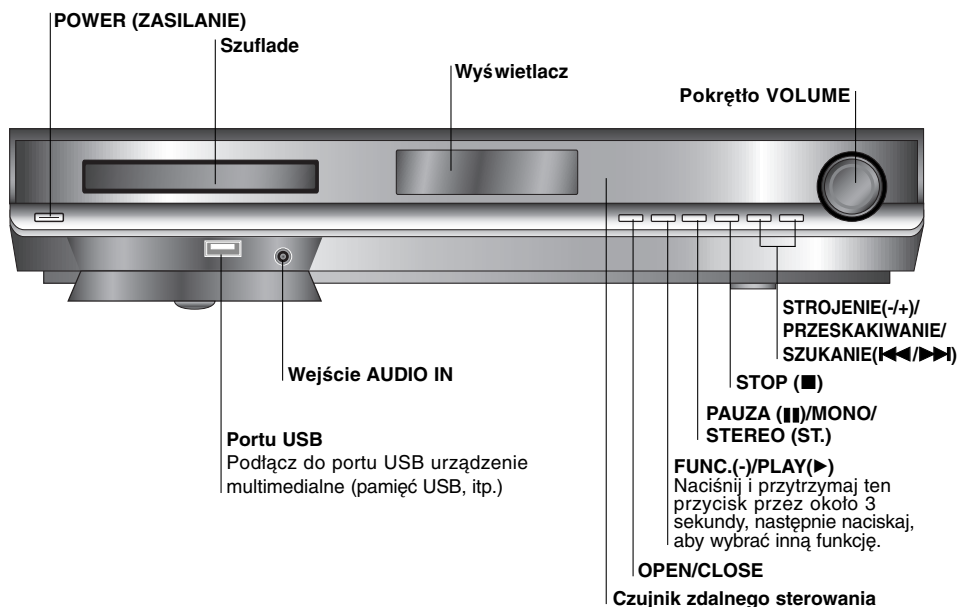

Nie należy dotykać bolców znajdujących się w gniazdach wyjścia oraz na tylnym panelu. Dotykanie ich może spowodować spięcie, a w rezultacie trwałe uszkodzenie urządzenia.

Pilot

- POWER TUNER**
Uruchamia tuner systemowy (pasmo FM i AM).
- AUX**
Wybiera sygnał wejścia.
- USB**
Odtwarzanie plików multimedialnych.
- DIMMER**
Zmiana jasności wyświetlacza znajdującego się na przednim panelu, podczas gdy urządzenie jest włączone.
- AUDIO**
Wybór języka ścieżki dźwiękowej (DVD) lub kanału audio (CD).
- SOUND**
Wybiera tryb dźwięku.
- REPEAT**
Powtarzanie rozdziału, ścieżki, tytułu, całości.
- REPEAT A-B**
Powtarzanie sekwencji.
- MENU**
Dostęp do menu na płycie DVD.
- ZOOM**
Udostępnia lub usuwa menu ustawień.
- SETUP**
Udostępnia wyświetlanie funkcji na ekranie.
- DISPLAY**
Udostępnia wyświetlanie funkcji na ekranie.
- RETURN**
Usuwa menu.
- ◀▶/▲▼ (w lewo/w prawo/w górę/w dół)**
Do wyboru opcji w menu.
- ENTER**
Potwierdzenie wyboru w menu.
- PRESET (-/+)**
Wybór programu radiowego.
- TUN. (-/+)**
Dostrajanie stacji radiowej.
- 0-9 przyciski numeryczne**
Wybierz funkcję, bezpośredni numer programu lub numerowane funkcje w menu.
- PTY**
Rozpoczyna wyszukiwanie określonego typu PTY.
- HDMI**
Przełączania trybu HDMI na aktywny (HDMI) i nieaktywny (OFF).

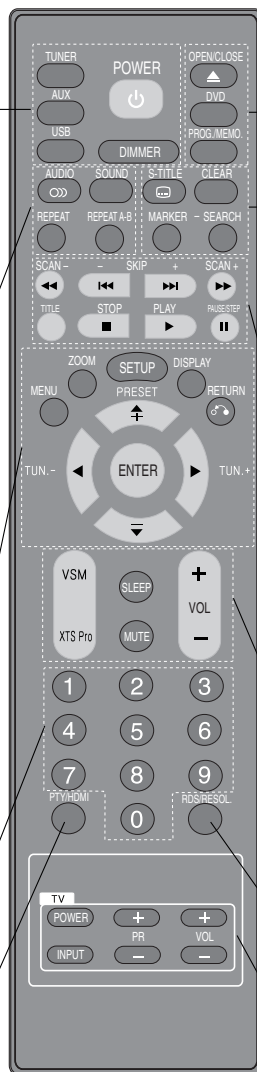

- OPEN/CLOSE (▲)**
Otwiera lub zamyka szufladkę.
- DVD**
Wybiera źródło wyjścia (CD/DVD) lub dostęp.
- PROG./MEMO.**
Udostępnia lub usuwa menu programu. Wprowadza częstotliwość stacji radiowych do pamięci tunera.
- S-TITLE**
Wybór języka napisów (DVD).
- CLEAR**
Usuwa ścieżkę z menu programu lub zaznacza w menu MARKER SEARCH.
- MARKER**
Zaznacza dowolne miejsce podczas odtwarzania.
- SEARCH**
Wyświetla menu przeszukiwania według znaczników.
- SCAN/SLOW(◀◀/▶▶)**
Przeglądanie do tyłu lub do przodu. Odtwarzanie w zwolnionym tempie w przód/ w tył.
- REVERSE/FORWARD SKIP (◀◀/▶▶)**
- TITLE**
Wyświetla menu tytułu płyty, jeśli dostępne.
- STOP (■)**
- PLAY (▶)**
- PAUSE/STEP (||)**
- VSM**
Dostarcza bardziej naturalny i realistyczny dźwięk. Dostarcza wspaniały efekt dźwiękowy.
- SLEEP**
Ustawia automatyczne wyłączenie systemu w określonym czasie.
- MUTE**
- VOLUME (-/+)**
Regulacja poziomu głośności.
- RDS**
Wyświetlanie różnych opcji RDS.
- RESOL.**
Zmiana rozdzielczości w zależności od telewizora.
- TV**
Sterowanie funkcjami telewizora. (Tylko telewizory LG). (Patrz strona 16)

Zasięg pilota

Pilot należy skierować na czujnik, a następnie wcisnąć żądany przycisk.

- **Odległość:** Ok. 7 m od czujnika.
- **Kąt nachylenia:** Ok. 30 stopni w każdym kierunku (od prostej pomiędzy pilotem a czujnikiem)

⚠ Ostrzeżenie

Nie należy stosować dwóch baterii odmiennych pod względem typu (standardowe, alkaliczne, itd.).

Montaż baterii w pilocie

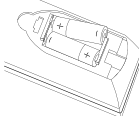

Należy otworzyć klapkę znajdującą się w tylnej ściance pilota i włożyć dwie baterie R06 (AA), pamiętając o ustawieniu biegunów baterii zgodnie z oznaczeniami + i -.

Instalacja i przygotowanie

Podłączenie do odbiornika TV

Podłącz na jeden z następujących sposobów, w zależności od możliwości sprzętu jakim dysponujesz.

Porady:

- W zależności od rodzaju odbiornika TV i innych urządzeń jakie chcesz podłączyć, istnieje kilka sposobów podłączania odtwarzacza. Zastosuj jedno z podłączeń opisanych poniżej.
- Żeby zastosować najlepsze podłączenie, porównaj co na ten temat mówią instrukcje Twojego odbiornika TV, magnetowidu, Systemu Stereo czy innych urządzeń.

Uwaga

- Sprawdź, czy odbiornika DVD/CD jest podłączony bezpośrednio do odbiornika TV. Wybierz właściwe wejście AVP w odbiorniku TV.
- Nie przyłączaj odbiornika DVD/CD do telewizora za pośrednictwem magnetowidu. Obraz DVD może ulec zniekształceniu przez układ zabezpieczenia przed nielegalnym kopiowaniem.

Tylna płyta odbiornika DVD/CD

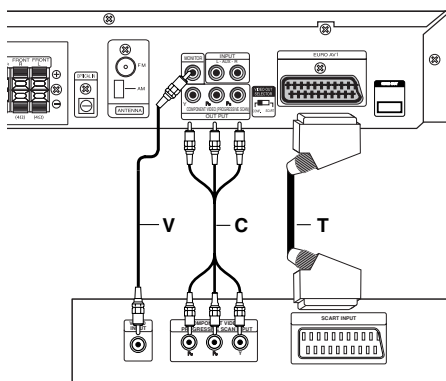

Tylna Ęcianka TV

Połączenie wide

Połącz gniazdo MONITOR OUT odbiornika DVD/CD z gniazdem wejścia wideo odbiornika TV przy pomocy przewodu wideo znajdującego się w zestawie (V).

Podłączenie Component Video (Color Stream®)

Połącz gniazda COMPONENT VIDEO OUT w odtwarzaczu DVD/CD z odpowiadającymi im gniazdami w telewizorze, używając kabla Y P_B P_R (C).

Podłączenie SCART

Podłączyc gniazdo wyjściowe EURO AV (do telewizora) na odbiornika DVD/CD do odpowiadającego mu gniazda w odbiorniku TV przy pomocy kabla SCART (T).

- Jeżeli telewizor jest wysokiej rozdzielczości „high-definition” lub typu “digital ready” możesz korzystać z wyjścia skanowania progresywnego DVD/CD i uzyskać najwyższą możliwą rozdzielczość obrazu.
- Jeżeli telewizor nie obsługuje danego ustawienia rozdzielczości, na ekranie pojawia się zakłócony obraz. Należy przeczytać instrukcję obsługi telewizora a następnie ustawić odpowiednią

Uwaga:

- Tryb HDMI musi być wyłączony (OFF) dla złącz VIDEO OUT oraz składowej video.
- Obraz pochodzący z wejścia scart nie jest obsługiwany.



Uwaga

WYBÓR WYJŚCIA VIDEO Przełącznik



Przy wyłączonym urządzeniu, wybierz sygnał COMPONENT VIDEO OUT (PROGRESSIVE SCAN) lub SCART dla gniazda EURO AV TO TV w zależności od tego jak urządzenie jest podłączone do telewizora.

Podłączenie opcjonalnych urządzeń

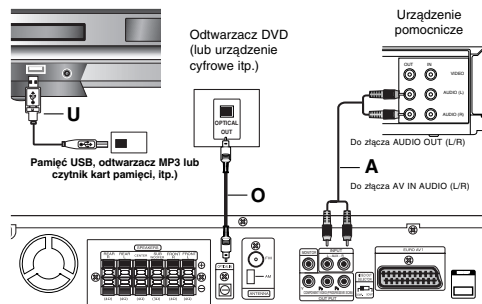

Tylna płyta odbiornika DVD/CD

Podłączenie USB (U)

Podłącz port USB pamięci USB (lub odtwarzacza MP3, itp.) do wejścia USB portu z przodu urządzenia.

Aby usunąć USB z urządzenia

1. Wybierz inny tryb działania lub naciśnij dwa razy przycisk STOP(■)
2. Usunąć USB z urządzenia.

Uwaga:

- Nie wyjmuj urządzenia USB podczas działania.
- Można odtwarzać pliki muzyczne (MP3/WMA), obrazy (JPEG) oraz pliki wideo.
- Urządzenie to nie może korzystać z HUB USB.
- Zalecane karty pamięci: Compact Flash Compact Flash Card (CFC), Micro Drive (MD), Smart Media Card (SMC), Memory Stick (MS), Secure Digital Card (SD), Multi Media Card (MMC), Memory Stick Pro (MS-Pro)
 - Zgodne z: FAT16, 32
 - Używać tylko zalecanych kart pamięci.
- Urządzenia wymagające instalacji dodatkowego oprogramowania nie będą obsługiwane.
- W przypadku USB HDD, upewnij się aby podłączyć dodatkowy kabel zasilania do USB HDD. Obsługiwane są cztery pierwotne partycje dysku. Jeżeli są jakieś rozszerzone partycje, nie będą obsługiwane.
- Jeżeli napędów urządzenia USB jest dwa lub więcej, na ekranie pojawia się ich katalog. Jeżeli chcesz przejść do poprzedniego menu po wybraniu katalogu, naciśnij RETURN.
- Aparaty cyfrowe i telefony komórkowe nie są obsługiwane.

Podłączenie AUX IN (A)

Podłącz wyjście urządzenia pomocniczego do gniazda AUX AUDIO (L/R).

Podłączenie OPTICAL IN (O)

Podłącz wyjście optyczne odtwarzacza DVD (lub innego urządzenia cyfrowego itp.) do gniazda OPTICAL IN.

Podłączenie AUDIO IN (D)

Podłącz wyjście urządzenia przenośnego (MP3 lub PMP itp.) do gniazda AUDIO.



Do gniazda AUDIO IN



Urządzenie przenośne Do gniazda AUDIO OUT

Podłączanie anten

Aby móc korzystać z tunera, należy podłączyć anteny FM/AM dostarczone w wyposażeniu.

- Podłączyć antenę ramową AM do gniazda anteny AM.
- Podłączyć antenę sznurową FM do gniazda anteny koncentrycznej FM.

Uwaga:

- Aby uniknąć odbioru zakłóceń i szumów, należy ustawić antenę ramową AM z dala od odbiornika DVD/CD i innych urządzeń.
- Antenę sznurową FM należy w pełni rozwinąć.
- Po podłączeniu, antenę sznurową FM należy ułożyć poziomo.

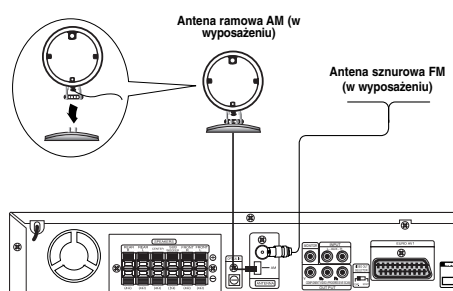

Montaż i podłączenie głośników

Przednie i tylne głośniki są zdejmowane ze stojaków. Podłącz kable i zamontuj na stojakach przednie i tylne głośniki, tak jak pokazano na ilustracji.

1. Podłącz kable głośników do odpowiednich złączy znajdujących się na dole każdego przedniego i tylnego głośnika.
2. Podłącz przedni i tylny głośnik do stojaków, obracając śrubę.

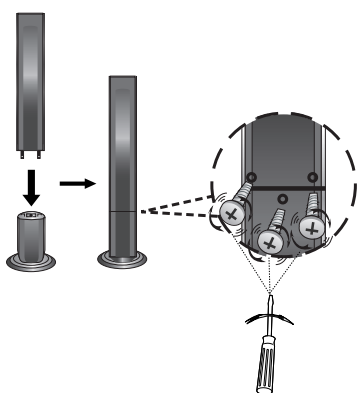

Podłączanie zestawu głośników

Głośniki należy podłączyć za pomocą przewodów głośnikowych dostarczonych w wyposażeniu, właściwie dopasowując ich zakończenia do kolorów gniazd.

Aby uzyskać najlepszy efekt otoczenia dźwiękiem, należy określić parametry pracy głośników (odległość, poziom itp.).

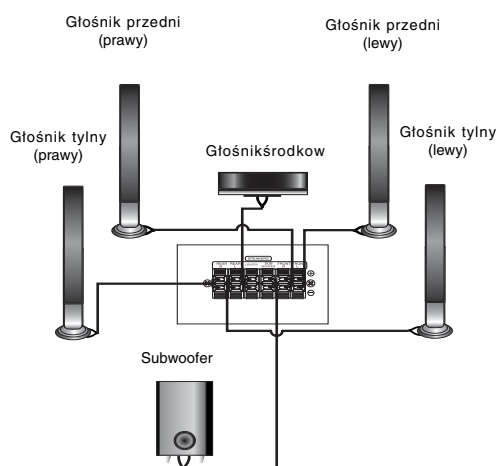

Uwaga:

- Przy podłączaniu należy bezwzględnie zachować właściwe ułożenie biegunów (przewód oznaczony "+" do gniazda oznaczonego "+", przewód "-" do gniazda oznaczonego "-"). W przeciwnym razie dźwięk będzie zniekształcony i pozbawiony tonów niskich.
- W przypadku podłączenia głośników przednich o niskiej wartości znamionowej wejścia, należy ostrożnie regulować głośników; nagłe zwiększenie głośności może spowodować uszkodzenie głośników.

Połączenie HDMI

Informacje o HDMI

HDMI (High Definition Multimedia Interface – Interfejs multimedialny o wysokiej rozdzielczości) obsługuje zarówno audio i wideo w pojedynczym złączu cyfrowym dla łatwiejszego całościowego połączenia do telewizora HDMI lub wyposażonego w DVI.

Podłączenie do telewizora HDMI wymaga użycia kabla HDMI, natomiast podłączenie do telewizora wyposażonego w DVI wymaga użycia oprócz kabla HDMI także adaptera DVI.

HDMI ma możliwości obsługi sygnału wideo standardowego, polepszono oraz wysokiej rozdzielczości oraz sygnałów audio standardowych do wielokanałowych surround. HDMI to także nieskompresowany sygnał cyfrowy wideo, pasmo do 5 gigabajtów na sekundę, jedno złącze (zamiast kilku osobnych kabli i złączy): komunikacja pomiędzy źródłem audio-wideo oraz urządzeniem audio-wideo takim jak telewizory cyfrowe.

HDMI, logo HDMI oraz High-Definition Multimedia Interface są znakami handlowymi lub zarejestrowanymi znakami handlowymi firmy HDMI licensing LLC.

Jeżeli posiadasz telewizor lub monitor HDMI możesz podłączyć go do odtwarzacza przy pomocy kabla HDMI.

1. Podłącz gniazdo HDMI OUT odtwarzacza z gniazdem HDMI, telewizora lub monitora zgodnego z HDMI (H).
2. Ustaw źródło sygnału telewizora na HDMI (patrz instrukcja obsługi telewizora).
3. W trybie zatrzymania, przez naciśnięcie przycisku HDMI, wybierz tryb HDMI. Naciskaj przycisk RESOL, aby ustawić rozdzielczość.

Uwaga:

- Strzałka znajdująca się na złączu kabla powinna być skierowana do góry dla właściwego ustawienia w odtwarzaczu.
- Jeżeli kabel HDMI nie jest podłączony, przycisk HDMI nie będzie działał.
- Jeżeli występują zakłócenia lub linie na ekranie, proszę sprawdzić kabel HDMI.
- Nie wszystkie urządzenia DVI kompatybilne z HDCP będą działać z tym odtwarzaczem DVD.
- Jeżeli telewizor nie obsługuje HDCP, na ekranie powstają zakłócenia, lub obraz może wibrować.

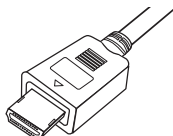

Wskazówka:

Gdy korzystasz z połączenia HDMI, możesz zmienić rozdzielczość (480p lub 576p, 720p, 1080i) dla wyjścia HDMI, naciskając przycisk RESOL, znajdujący się na pilocie.

Ważna uwaga

Jeżeli podczas odtwarzania wyłączysz telewizor lub odłączysz kabel HDMI, odtwarzanie zatrzyma się.

Należy nacisnąć przycisk odtwarzania 'Play', aby je wznowić.

Dla niektórych telewizorów sytuacja taka może się również zdarzyć po zmianie trybu TV.

Tylna płyta odbiornika DVD/CD

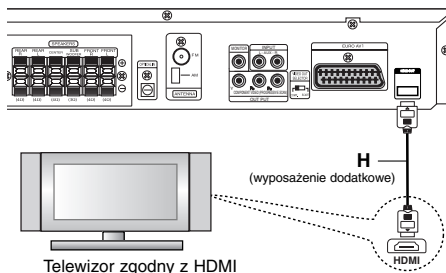

Ustawienie rozdzielczości

Przez naciśnięcie przycisku RESOL. na pilocie, można zmieniać rozdzielczość dla wyjścia COMPONENT VIDEO OUT. Poniżej podane są dostępne ustawienia rozdzielczości.

POŁĄCZENIE WYJŚCIOWE	Dostępne rozdzielczości	
	PAL	NTSC
HDMI VIDEO OUT	1920 x 1080i 1280 x 720p 720 x 576p	1920 x 1080i 1280 x 720p 720 x 480p
COMPONENT VIDEO OUT	1920 x 1080i 1280 x 720p 720 x 576p 720 x 576i	1920 x 1080i 1280 x 720p 720 x 480p 720 x 480i
MONITOR OUT SCART	720 x 576i 720 x 576i	-

Uwaga:

- Jeśli zdjęcie nie pojawi się na ekranie z analogowym podłączeniem wideo, należy zmienić rozdzielczość na 480i (lub 576i).
- Dla rozdzielczości 720p oraz 1080i dla wyjścia składowej wideo, mogą być odtwarzane tylko płyty nie zabezpieczone przed kopiowaniem. Jeżeli płyta jest zabezpieczona przed kopiowaniem, będzie odtwarzana w rozdzielczości 576p(PAL) lub 480p(NTSC).
- Rozdzielczości 1080i, 720p, 576p oraz 480p nie działają przy połączeniach analogowych wideo (MONITOR OUT).
- Dla składowej (Y/P_B/P_R) w trybie RGB będzie wyświetlany czarny obraz.
- Jeżeli zmienisz rozdzielczość, wyświetlenie MENU (MP3/JPEG/DivX) również zmieni się.
- Jeżeli telewizor nie akceptuje ustawionej rozdzielczości, na ekranie pojawia się zakłócony obraz. Prosimy przeczytać instrukcję obsługi telewizora, a następnie ustawić odpowiednią dla niego rozdzielczość.

Uwaga

Zmiana rozdzielczości, gdy urządzenie DVD/CD jest podłączone przy pomocy złącza HDMI może powodować wadliwe działanie. Aby rozwiązać problem, wyłącz DVD/CD i włącz go ponownie.

Wyświetlanie informacji o płycie na ekranie

Na ekranie możesz wyświetlać różne informacje o płycie włożonej do nagrywar.

1. Naciśnij DISPLAY, aby wyświetlić informacje o odtwarzaniu.
Wyświetlane elementy różnią się w zależności od typu płyt lub statusu odtwarzania.
2. Przy użyciu przycisków ▲ / ▼ możesz wybierać elementy, zmieniać lub wybierać ustawienia używając przycisków ◀ / ▶.
Szczegóły dotyczące każdego elementu znajdziesz w nawiasach.
 - Tytuł (Numer tytułu)- Wskazuje bieżący numer tytułu (lub ścieżki)/całkowita ilość tytułów (lub ścieżek)
 - Rozdział (Numer rozdziału)- Wskazuje bieżący numer rozdziału/całkowita ilość rozdziałów
 - Czas - Pokazuje czas, jaki minął od początku odtwarzania
 - Audio (Kanał audio) - Pokazuje wybrany język audio (tylko DVD VIDEO) lub kanał audio
 - NAPISY (Język napisów) - Pokazuje wybrany język napisów
 - kąt - Pokazuje aktualny numer kąta/ całkowitą ilość kątów
 - dźwięk - Pokazuje wybrany tryb dźwięku

Uwagi:

Jeśli żaden przycisk nie zostanie naciśnięty przez kilka sekund, wyświetlacz zgaśnie.

Ustawienia początkowe

Używając menu ustawień możesz w wieloraki sposób ustawić pozycje takie jak obraz i dźwięk. Między innymi możesz również wybrać język napisów i menu ustawień. W celu uzyskania szczegółowych informacji dotyczących każdej z pozycji menu ustawień zobacz strony od 11 do 14.

Aby wyświetlić i opuścić Menu:

Naciśnij SETUP (USTAWIENIA) aby wyświetlić menu. Powtórne naciśnięcie przycisku SETUP (USTAWIENIA) spowoduje powrót do ekranu początkowego.

Aby przejść do kolejnego poziomu:

Naciśnij ▶ na pilocie zdalnego sterowania.

Aby cofnąć się do poprzedniego poziomu:

Naciśnij ◀ na pilocie zdalnego sterowania.

Czynności ogólne

1. Naciśnij SETUP (USTAWIENIA). Pojawi się menu ustawień.
2. Używając przycisków ▲ / ▼ wybierz żądaną opcję, a następnie naciśnij ▶, aby przejść do drugiego poziomu. Na ekranie pokazane zostanie bieżące ustawienie oraz ustawienie(-a) alternatywne.
3. Używając przycisków ▲ / ▼ wybierz drugą żądaną opcję, a następnie naciśnij ▶, aby przejść do trzeciego poziomu.
4. Używając przycisków ▲ / ▼ wybierz żądane ustawienie, a następnie naciśnij ENTER (WPROWADŹ), aby potwierdzić wybór. Niektóre pozycje wymagają dodatkowych kroków.
5. Naciśnij SETUP (USTAWIENIA), lub PLAY (ODTWARZANIE), aby wyjść z menu ustawień.

JĘZYK



OSD

Wybierz język dla menu ustawień i wyświetlacza ekranowego.

Dysk Audio / Napisy / Menu

Wybierz język, który preferujesz dla ścieżek audio (dysk audio), napisy i menu płyt

Oryginal: Odnosi się do oryginalnego języka, w jakim została nagrana płyta

Inn: Aby wybrać inny język, należy wprowadzić przy pomocy przycisków numerycznych czterocyfrowy kod odpowiadający żadanemu językowi (lista kodów znajduje się na str. 23. W razie wprowadzenia błędnego kodu należy wyczyścić pole wciskając przycisk CLEAR.

POKAZ



Format wyświetlania

4:3 – Wybierz gdy do urządzenia podłączony jest standardowy telewizor 4:3.

16:9 – Wybierz gdy do urządzenia podłączony jest szerokoekranowy telewizor 16:9.

Tryb wyświetlania

Ustawienie trybu wyświetlania działa tylko wtedy, gdy współczynnik kształtu telewizora jest ustawiony na tryb "4:3".

Letterbox : Wyświetla szeroki obraz z paskami w górnej i dolnej części ekranu.

Panscan : Automatycznie wyświetla szeroki obraz na całym ekranie ucinając części, które się nie mieszczą.

AUDIO

Każda płyta DVD umożliwia wybroru różnorodnych opcji wyjścia audio. Ustaw opcje AUDIO odtwarzacza zgodnie z typem systemu audio jaki używasz.



DRC (System kontroli zakresu)

DVD**1 est formatem umożliwiającym odtwarzanie ścieżki dźwiękowej bardzo dokładnie i realistycznie dzięki technologii digital audio. Można jednak zmniejszyć zakres obsługiwanych danych audio (czyli zmniejszyć rozpiętość skali od najgłośniejszego do najcichszego dźwięku). Pozwala to na odtwarzanie cichszego, ale nie gorszego jakościowo dźwięku. Aby uruchomić tę opcję, należy ustawić DRC jako "Wł" (Włączone).

*1: Tylko do Dolby Digital

Vocal

Opcję Vocal należy włączyć wyłącznie w przypadku, gdy odtwarzana jest wielokanałowa płyta typu karaoke. Źródła dźwięku zostaną dzięki temu scalone w jednolity dźwięk stereo.

HD AV Sync

Podczas używania telewizora cyfrowego - Digital TV Czasem sygnał AV nie może być wysłany jednocześnie z powodu późniejszej transmisji sygnału wideo w porównaniu do sygnału audio. Ponieważ konwersja sygnału analogowego wideo na sygnał cyfrowy zajmuje trochę czasu.

Oznacza to, że obraz i dźwięk będą przesunięte w czasie nawet, gdy jest to ta sama scena.

W menu HD AV Sync, można ustawić czas opóźnienia dla sygnału audio, dla jednoczesnej transmisji sygnału AV.

- Czas opóźnienia można ustawiać w skokach, co 10msec. (0 ~ 300ms)
- Czas opóźnienia jest inny dla każdej marki telewizora. Tak, więc należy ustawić optymalny czas opóźnienia dla danego telewizora.

5.1 Konfiguracja głośników

Wykonaj następujące ustawienia dla wbudowanego dekodera surround kanał 5.1.

1. Naciśnij ENTER i pojawia się menu konfiguracji 5.1.



2. Przy pomocy ◀ / ▶ wybierz odpowiedni głośnik.
3. Wyreguluj dostępne opcje przy pomocy przycisków ▲ / ▼ / ◀ / ▶.
4. Naciśnij ENTER, aby potwierdzić. Powrót do poprzedniego menu.

Wybór głośnika

Wybierz głośnik który zamierzasz ustawić. (Przednie głośniki (Front L), Przednie głośniki (Front R), Głośnik środkowy (Center), Subwoofer (SubWoofer), Tylnie głośniki (Rear L), Tylnie głośniki (Rear R) lub SubWoofer)

Uwaga:

Niektóre ustawienia głośników są zabronione zgodnie z umową licencyjną z Dolby Digital.

Wielkość

Ponieważ ustawienia głośnika są stałe, nie zmienia się tu żadnych ustawień.

Głośność

Naciskając przyciski ◀ / ▶ wyreguluj poziom na wyjściu wybranego głośnika (-5dB ~ 5dB)

Distance (odległość)

Jeżeli podłączone zostały głośniki do odbiornika DVD/CD, dzięki ustawieniu odległości urządzenie ma zapisane jaka jest odległość którą musi pokonać dźwięk zanim dotrze do słuchacza. Pozwala to na to, aby dźwięk z każdego głośnika docierał do słuchacza w tym samym czasie.

Naciskaj ◀ / ▶ aby ustawić odległość do wybranego głośnika. (nie można dokonać regulacji głośników przednich/ niskotonowych)

Test

Naciśnij ◀ / ▶, aby włączyć sygnały testowe każdego głośnika. Wyreguluj głośność tak, aby dopasować ją do sygnałów testowych zapisanych w systemie.

Przedni lewy (Front L) → Środkowy → Przedni prawy (Front R) → Tylni prawy (Rear R) → Tylni lewy (Rear L) → SubWoofer

Ustawienia blokady (nadzór rodzicielski)



Ocena

Odtwarzanie bloków stopniowanych płyt DVD na podstawie ich zawartości. Nie wszystkie płyty są stopniowane.

1. Wybierz opcję "Kategoria" na menu BLOKADA, a następnie naciśnij przycisk ►.
2. Aby uzyskać dostęp do opcji LOCK, musisz wprowadzić ustalone hasło. Jeżeli hasło nie zostało wprowadzone, należy teraz to zrobić.
Wprowadź hasło i naciśnij ENTER. Wprowadź je ponownie, aby potwierdzić i naciśnij ENTER. Jeżeli popełnisz błąd przed naciśnięciem ENTER, naciśnij CLEAR.
3. Wybierz ocenę od 1 do 8 używając przycisków ▲ / ▼.

Kategoria 1-8: Ocena jeden (1) jest najbardziej restrykcyjną, a osiem (8) najmniej.

Odblokuj

Jeśli wybierzesz odblokowanie, funkcja nadzoru rodzicielskiego przestanie być aktywna i płyta zostanie odtworzona w całości.

4. Naciśnij ENTER (WPROWADZ), aby potwierdzić wybór oceny, a następnie naciśnij USTAWIENIA (SETUP), aby wyjść z menu.

Hasło

Można ustalić lub zmienić hasło.

1. W menu LOCK wybierz opcję Password i naciśnij ►.
2. Wykonać krok 2 z powyższej procedury (Rating).
Aby zmienić hasło naciśnij ENTER, gdy wybrana jest opcja zmiany "Change". Wprowadź stare hasło a następnie wpisz i potwierdź nowe.
3. Naciśnij SETUP, aby wyjść z menu.

Jeżeli zapomnisz hasła

Jeżeli zapomnisz hasła, możesz je skasować w następujący sposób:

1. Naciśnij SETUP, aby wyświetlić menu konfiguracyjne.
2. Wprowadź 6-cyfrowy numer "210499" i naciśnij ENTER. Hasło zostanie skasowane.

Kod kraju

Na podstawie listy kodów ze strony 23, wprowadź kod regionu, według którego została nagrana płyta DVD.

1. Wybierz "Kod Kraju" z menu BLOKADA, a następnie naciśnij ►.
2. Wykonaj krok 2 z poprzedniego paragrafu (Ocena).
3. Wybierz pierwszy znak używając przycisków ▲ / ▼.
4. Naciśnij ► i wybierz drugi znak używając przycisków ▲ / ▼.
5. Naciśnij ENTER, aby potwierdzić wybór kodu regionu.

INNE



PBC

Ustaw sterowanie odtwarzaniem (PBC) w pozycji włączonej lub.

Wł.: Płyty CD wideo z PBC są odtwarzane zgodnie z PBC.

Wył.: Płyty CD wideo z PBC są odtwarzane w ten sam sposób co płyty CD audio.

Rejestracja DivX(R)

Dostarczamy kod rejestracyjny DivX® VOD (Video On Demand), który pozwala pożyczać i kupować filmy wideo w serwisie DivX® VOD. Więcej informacji znajduje się na stronie www.divx.com/vod.

1. Wybierz opcję "Rejestracja DivX(R)" i naciśnij ►.
2. Naciśnij ENTER gdy wybrana jest opcja "Select", wówczas pojawi się kod rejestracyjny.
Używaj tego kodu rejestracyjnego do kupowania i pożyczania filmów wideo w serwisie DivX® VOD www.divx.com/vod. Podążaj za instrukcjami i ściągnij film wideo na dysk do późniejszego odtwarzania na tym urządzeniu.
3. Naciśnij ENTER, aby wyjść.

Uwaga:

Wszystkie pobrane filmy z DivX® VOD mogą być odtwarzane tylko na tym urządzeniu.

Obsług

Informacje ogólne

Przyciski	Działanie	Płyty
▲ (OPEN / CLOSE)	Otwieranie lub zamykanie podajnika płyt.	ALL
⏸ (PAUSE)	Podczas odtwarzania, naciśnij ⏸ aby chwilowo je zatrzymać. Naciśnij ⏸ aby odtwarzać klatka po klatce.	ALL
SKIP (⏮ / ⏭)	Podczas odtwarzania naciśnij przycisk SKIP (⏮ lub ⏭) aby przejść do następnego rozdziału/ścieżki lub powrócić do początku aktualnego rozdziału/ścieżki. Naciśnij krótko dwa razy przycisk SKIP ⏮ aby przejść do poprzedniego rozdziału/ścieżki.	DVD VCD DivX ALL
SCAN (⏪ / ⏩)	Podczas odtwarzania naciśnij przycisk SCAN (⏪ lub ⏩) aby wybrać odpowiednią prędkość skanowania. DVD : ⏪, ⏪⏪, ⏪⏪⏪, ⏪⏪⏪⏪, ⏪⏪⏪⏪⏪ lub ▶▶, ▶▶▶, ▶▶▶▶, ▶▶▶▶▶, ▶▶▶▶▶▶ DivX disc, Video CD : ⏪, ⏪⏪, ⏪⏪⏪, ⏪⏪⏪⏪ lub ▶▶, ▶▶▶, ▶▶▶▶, ▶▶▶▶▶ WMA/MP3, Audio CD : ⏪⏪ (X2, X4, X8) lub ▶▶ (X2, X4, X8)	DVD VCD DivX ACD MP3 WMA
REPEAT	Podczas odtwarzania naciśnij przycisk, aby wybrać odpowiedni tryb powtarzania. Płyty DVD Video: Chapter/Title/Off (rozdział/tytuł/wył. Płyty Video CD, Audio CD, DivX/MP3/WMA: Track/All/Off (ścieżka/wszystko/wył.)	ALL
REPEAT A-B	Podczas odtwarzania pierwsze naciśnięcie przycisku REPEAT A-B powoduje zaznaczenie punktu A, drugie punktu B i powtarzanie sekwencji od punktu A (punkt początkowy) do punktu B (punkt końcowy). Naciśnij REPEAT A-B aby wyjść.	DVD VCD
ZOOM	Podczas odtwarzania lub pauzy, naciśnij przycisk ZOOM, aby powiększyć obraz (3 kroki). Można poruszać się po powiększonym obrazie używając przycisków ⏪ ▶ ▲ ▼.	DVD VCD
TITLE	Jeżeli włożona płyta DVD posiada menu, przycisk ten powoduje jego wywołanie na ekran. W przeciwnym wypadku pojawia się menu płyty.	DVD
DVD MENU	Na ekranie pojawia się menu płyty.	DVD
⏸ (SUBTITLE)	Podczas odtwarzania naciśnij przycisk S-TITLE, aby wybrać odpowiedni język napisów.	DVD DivX
⏮ (Język AUDIO)	Podczas odtwarzania naciśnij przycisk AUDIO aby zmieniać języki lub ścieżkę audio.	DVD DivX
⏮ (Kanał AUDIO)	Wielokrotnie naciśnij przycisk AUDIO podczas odtwarzania, aby usłyszeć różne kanały audio (Stereo, Lewy lub Prawy).	VCD
SLOW	Tryb pauzy; naciśnij SCAN (⏪ lub ⏩) aby wybrać żądaną prędkość. DVD : ⏪ (1/2, 1/4, 1/8, 1/16) lub ▶ (1/2, 1/4, 1/8, 1/16) Video CD : ▶ (1/2, 1/4, 1/8, 1/16)	DVD VCD

Uwagi dot. podstawowych funkcji:

- Funkcja powiększania może nie działać z niektórymi płytami DVD.
- Funkcja powtarzania A-B dostępna jest tylko w obrębie aktualnego tytułu.

Funkcje dodatkowe

Odtwarzanie 1,5 raza

DVD **VCD** **ACD** **MP3** **WMA**

Można odtwarzać z prędkością 1,5 raza większą od normalnej.

Prędkość 1.5 pozwala na oglądanie filmów i słuchanie muzyki szybciej niż przy zwykłej prędkości odtwarzania.

1. Podczas odtwarzania naciśnij PLAY (▶), aby zwiększyć prędkość do 1,5 raza. Na ekranie pojawia się "▶X1.5".
2. Naciśnij ponownie PLAY (▶), aby powrócić do zwykłego odtwarzania.

Wyszukiwanie według czasu **DVD** **VCD** **DivX**

Służy do rozpoczęcia odtwarzania od dowolnego wybranego miejsca na płycie (określanego poprzez wskazanie czasu):

1. Podczas odtwarzania naciśnij przycisk DISPLAY (WYŚWIETLANIE). Ramka przeszukiwania według czasu pokazuje odtworzony czas nagrania.
2. Naciśnij przycisk ▲ / ▼, aby wybrać ikonę zegara, na ekranie pojawi się "--:--".
3. Wprowadź żądany czas w godzinach, minutach i sekundach, od lewej do prawej. Jeśli wprowadzisz złe dane, naciśnij przycisk CLEAR (USUN), aby je usunąć, a następnie wprowadź nowe dane.
4. Naciśnij przycisk ENTER, aby potwierdzić ustawienia. Odtwarzanie rozpocznie się od wskazanego momentu czasowego.

Przeszukiwanie według znaczników

DVD **VCD** **DivX**

Wstawianie znacznika

Możesz rozpocząć odtwarzanie od maksymalnie dziewięciu wprowadzonych miejsc. Aby wstawić znacznik naciśnij MARKER (ZNACZNIK) w pożądanym miejscu na płycie. Ikona znacznika pojawi się na krótko na ekranie telewizora. Powtórz tę czynność, aby wprowadzić do dziewięciu znaczników.

Przywoływanie lub czyszczenie znaczników scen

1. Podczas odtwarzania płyty naciśnij SEARCH (PRZESZUKIWANIE). Menu przeszukiwania według znaczników pojawi się na ekranie.
2. W przeciągu 10 sekund naciśnij przycisk ◀ / ▶, aby wybrać numer znacznika, który chcesz przywołać lub wyczyścić.
3. Naciśnij ENTER (WPROWADŹ). Odtwarzanie rozpocznie się od zaznaczonej sceny. Lub naciśnij CLEAR (WYCZYŚĆ), aby wymazać numer znacznika z listy.
4. Możesz odtworzyć scenę rozpoczynającą się od dowolnego znacznika, wprowadzając jego numer w menu przeszukiwania według znaczników.

Wygaszacz ekranu

Wygaszacz ekranu pojawi się, gdy pozostawisz odtwarzacz DVD w trybie zatrzymania na około pięć minut.

Pamięć ostatniej sceny **DVD**

Niniejszy odtwarzacz zapamiętuje ostatnią scenę z ostatnio oglądanej płyty. Scena ta pozostaje w pamięci nawet jeśli usuniesz płytę z odtwarzacza lub wyłączysz go. Jeśli włożysz płytę, której scena jest zapamiętana, scena ta zostanie automatycznie przywołana.

Uwaga:

Niniejszy odtwarzacz nie zapamięta sceny z płyty jeśli wyłączysz go przed rozpoczęciem odtwarzania tej płyty.

Wybór systemu

Musisz wybrać odpowiedni system dostosowany do Twojego telewizora. Jeśli w oknie wyświetlacza pojawia się napis NO DISC (brak płyty), aby móc wybrać system (PAL, NTSC), naciśnij i przytrzymaj ■■ na przednim panelu lub PAUSE/STEP (■) na pilocie przez ponad 5 sekund.

- Jeśli wybrany system nie odpowiada systemowi w twoim telewizorze, może nie wyświetlać się obraz o normalnych kolorach.

NTSC: wybierz ten system, jeśli odtwarzacz jest podłączony do telewizora z systemem NTSC

PAL: wybierz ten system, jeśli odtwarzacz jest podłączony do telewizora z systemem PAL

Obsługa telewizora

Za pomocą dołączonego pilota możesz obsługiwać odtwarzacz DVD/CD jak również niektóre funkcje telewizora LG.

Aby obsługiwać telewizor LG zastosuj się do poniższych instrukcji.

Ustawianie kodów pilota dla telewizora LG

1. Przytrzymaj przycisk POWER (TV) i naciśnij kilkakrotnie PR (-/+) aż telewizor włączy się lub wyłączy.
2. Przyciski POWER (TV), PR (-/+), VOL (-/+), oraz INPUT na pilocie służą do obsługi telewizora LG.

Uwaga:

Jeżeli pilot nie obsługuje danego telewizora spróbuj wprowadzić inny kod lub używaj oryginalnego pilota dostarczonego z telewizorem LG.

Z powodu wielości kodów używanych przez producentów telewizorów, NASZA FIRMA nie gwarantuje, że pilot będzie obsługiwał każdy model telewizora LG.

Odtwarzanie Audio CD lub pliku MP3/WMA

Urządzenie to może odtwarzać Audio CD lub pliki MP3/WMA.

MP3/ WMA/ Audio CD

Po włożeniu nośnika zawierającego nagrane pliki MP3/WMA lub płytę Audio CD, na ekranie telewizora pojawia się menu.

Przy pomocy ▲ / ▼ wybierz ścieżkę/plik i naciśnij PLAY lub ENTER, aby rozpocząć jego odtwarzanie. Możesz skorzystać z różnych funkcji odtwarzania. Patrz strony 15.

ID3 TAG (Etykieta ID3)

Podczas odtwarzania plików zawierających informacje takie jak tytuły utworów, możesz je wyświetlić przez naciśnięcie DISPLAY. (utwór, artysta, album, typ muzyki, komentarz)

Wskazówki:

- Wciśnij przycisk MENU, aby przejść na następną stronę.
- Na płytach CD zawierających zarówno pliki MP3/WMA jak i pliki JPEG możesz przełączać się pomiędzy menu MP3/WMA i JPEG. Naciśnij TITLE (TYTUŁ) a zostanie podświetlone słowo MUSIC lub PHOTO na górze menu.

Kompatybilność płyt MP3 / WMA z niniejszym odtwarzaczem jest ograniczona w następujący sposób:

- Częstotliwość próbkowania: w zakresach 32 - 48 kHz (MP3), oraz w zakresie 24 - 48 kHz (WMA)
- Szybkość transmisji bitów: w zakresach 32 - 320 kbps (MP3), 40 - 192 kbps (WMA)
- Odtwarzacz nie może czytać plików MP3/WMA o innym rozszerzeniu niż ".mp3" / ".wma".
- Format fizyczny płyt CD-R powinien być zgodny z ISO 9660
- Jeśli nagrywasz pliki MP3 / WMA używając oprogramowania, które nie może utworzyć systemu plików (np. Direct-CD), odtworzenie tych plików nie jest możliwe. Zalecamy użycie oprogramowania Easy-CD Creator, które tworzy system plików ISO 9660.
- Nazwy plików muszą składać się z maksimum 8 liter i muszą zawierać rozszerzenie .mp3 lub .wma.
- Nie powinny one zawierać znaków specjalnych takich jak / ? * : " < > | itp.
- Całkowita liczba plików na dysku powinna być mniejsza niż 999.

Aby osiągnąć optymalną jakość odtwarzania niniejszy odtwarzacz DVD/CD wymaga płyt i nagrań spełniających pewne standardy techniczne. Wcześniej nagrane płyty DVD są automatycznie ustawione według tych standardów. Jest wiele różnych typów formatów płyt do nagrywania (wliczając CD-R zawierające pliki MP3 lub WMA) i wymagają one pewnych warunków początkowych (zobacz powyżej), aby zapewnić kompatybilne odtwarzanie.

Klienci powinni zwrócić uwagę na fakt, iż aby pobrać pliki MP3 / WMA i muzykę z internetu wymagane jest odpowiednie pozwolenie. Nasza firma nie posiada prawa do udzielania takiego pozwolenia. O pozwolenie takie należy się zwrócić do właściciela praw autorskich.

Odtwarzanie programowane

Funkcja programowania pozwala na zapisanie w pamięci odtwarzacza ulubionych utworów z dowolnego dysku. Program może zawierać 300 utworów.

1. Włóż płytę.
Płyty Audio CD lub płyty MP3/WMA:
2. Wybierz utwór z listy "List", następnie naciśnij PROG. ub wybierz ikonę "⊕" (dodaj)" i naciśnij ENTER, aby umieścić wybrany utwór na liście "Program".

Uwagi :

Możesz dodać wszystkie utwory z płyty. Wybierz ikonę "⊕" (dodaj wszystkie)" i naciśnij ENTER.

3. Wybierz utwór, który chcesz odtworzyć z listy "Program". Naciśnij przycisk MENU, aby przejść do następnej strony.
4. Naciśnij PLAY lub ENTER, aby rozpocząć. Odtwarzanie rozpoczyna się w kolejności, która została zaprogramowana. Odtwarzanie zatrzymuje się po odtworzeniu wszystkich utworów "Programu".
5. Aby powrócić do normalnego odtwarzania, wybierz utwór z listy AUDIO CD (lub MP3/WMA) i naciśnij PLAY.

Powtarzanie odtwarzania zaprogramowanych utworów

1. Naciśnij REPEAT (POWTÓRZ) podczas odtwarzania dysku. Pojawia się ikona powtarzania.
2. Naciśnij REPEAT, aby wybrać tryb powtarzania.
 - Ścieżka: powtarza aktualny utwór
 - C a t y: Powtarza wszystkie utwory na zaprogramowanej liście.
 - Wy ł .(Brak wyświetlenia): nie powtarza odtwarzania.

Kasowanie utworu z listy "Program"

1. Używając przycisków ▲ ▼ wybierz utwór, który chcesz skasować z listy Program.
2. Naciśnij CLEAR. Lub wybierz ikonę "⊖" (kasuj)" i naciśnij ENTER, aby umieścić wybrany utwór na liście programu. Powtórz tą czynność, aby wymazać inne nagrania z listy.

Kasowanie całej listy programu

Używając przycisków ▲ / ▼ wybierz "⊖" (Skasuj wszystko)", następnie naciśnij ENTER.

Uwagi

Programy są kasowane również po wyjęciu płyty.

Odtwarzanie płyt JPEG **JPEG**

To urządzenie pozwala na oglądanie plików JPEG zapisanych na płytach. Zanim rozpoczniesz odtwarzanie plików JPEG, przeczytaj uwagi dotyczące plików JPEG w tabelce po prawej stronie.

1. Włóż płytę i zamknij szufladkę.
Menu PHOTO pojawi się na ekranie telewizora.

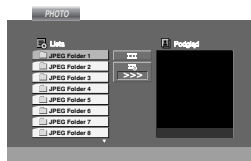

2. Naciśnij ▲ / ▼ aby wybrać katalog i naciśnij ENTER (WPROWADŹ).
Pojawi się lista plików znajdujących się w katalogu. Aby z listy plików powrócić do listy katalogów użyj przycisków ▲ / ▼ na pilocie zdalnego sterowania, aby podświetlić [] po czym naciśnij ENTER (WPROWADŹ).
3. Jeśli chcesz zobaczyć konkretny plik naciśnij ▲ / ▼, aby go podświetlić i naciśnij przycisk ENTER (WPROWADŹ), aby go odtworzyć.
Podczas oglądania pliku możesz nacisnąć STOP, aby cofnąć się do poprzedniego menu (JPEG menu).

Uwagi:

Podczas oglądania pliku JPEG, jeżeli rozdzielczość jest ustawiona na 1080i, zostaje zmieniona na 480p lub 576p. Można dokonywać zmiany rozdzielczości na 720p, 576p lub 480p.

Wskazówka:

- Dostępne są cztery opcje prędkości pokazu slajdów: [] >(wolna) >> (normalna), >>> (szybka), oraz II (wyłączona).
Przy pomocy ▲ ▼ ◀ ▶ zaznacz Speed (prędkość). Następnie użyj ◀ / ▶ aby zaznaczyć opcję którą zamierzasz użyć i naciśnij ENTER.
- Jeżeli zaznaczysz Off, pokaz nie jest aktywowany.

Pokaz (Pokaz slajdów)

Używając przycisków ▲ ▼ ◀ ▶ podświetl opcję [] (Pokaz Slajdów), a następnie naciśnij ENTER (WPROWADŹ) (Nie można zmienić rozdzielczości).

Obraz nieruchomy

1. Naciśnij PAUSE/STEP (PAUZA/KROK) podczas pokazu slajdów. Odtwarzacz przejdzie w tryb PAUSE.
2. Aby powrócić do pokazu slajdów naciśnij PLAY (ODTWARZANIE) lub ponownie PAUSE/STEP (PAUZA/KROK).

Przechodzenie do innego pliku

Naciśnij przycisk SKIP (◀◀ lub ▶▶) podczas oglądania obrazu, aby przejść do następnego lub poprzedniego pliku.

Obracanie obrazu

Podczas oglądania zdjęć naciśnij przycisk ▲ ▼ ◀ ▶, aby obrócić obraz – odpowiednio – w kierunku zgodnym z ruchem wskazówek zegara albo w kierunku przeciwnym.

Kompatybilność płyt JPEG z niniejszym odtwarzaczem jest ograniczona w następujący sposób:

- W zależności od rozmiaru i ilości plików JPEG, może upłynąć dużo czasu, zanim odtwarzacz DVD/CD przeczyta zawartość płyty. Jeśli po kilku minutach nie rozpocznie się wyświetlanie na ekranie, może to oznaczać, że niektóre pliki są zbyt duże – wówczas zmniejsz rozdzielczość plików JPEG do mniej niż 2 megapikseli (2760 x 2048 pikseli) i wypal nową płytę.
- Całkowita liczba plików i katalogów na dysku powinna być mniejsza niż 999.
- Niektóre płyty mogą nie być kompatybilne z powodu innego formatu nagrywania lub stanu płyty.
- Upewnij się, że wszystkie wybrane pliki posiadają rozszerzenie ".jpg" przed skopiowaniem ich na płytę CD.
- Jeśli pliki posiadają rozszerzenia ".jpe" lub ".jpeg" prosimy zmienić je na pliki ".jpg".
- Pliki z rozszerzeniami innymi niż ".jpg" nie będą mogły być odczytane przez niniejszy odtwarzacz DVD/CD pomimo, że program windows explorer pokaże je jako pliki JPEG.

Odtwarzanie płyty DivX

Przy użyciu odtwarzacza DVD/CD możesz odtwarzać płyty DivX.

1. Włóż płytę i zamknij szufladkę. Menu MOVIE pojawi się na ekranie telewizora.

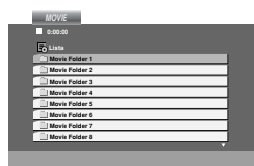

2. Używając ▲ / ▼ wybierz folder i naciśnij ENTER. Pojawi się lista plików w folderze. Jeżeli chcesz wrócić z listy plików na listę folderów, użyj klawiszy ▲ / ▼ na pilocie, aby podświetlić [L] i naciśnij ENTER.
3. Jeśli chcesz zobaczyć konkretny plik naciśnij ▲ / ▼, aby go podświetlić i naciśnij przycisk ENTER (WPROWADŹ), aby go odtworzyć.
4. Naciśnij STOP, aby wyjść.

Uwaga na temat wyświetlania napisów dla DivX

Jeżeli napisy nie są wyświetlane prawidłowo podczas odtwarzania, naciśnij i przytrzymaj przez 3 sekundy przycisk S-TITLE, a następnie naciśnij S-TITLE, aby wybrać inny kod językowy, dotąd aż napisy będą wyświetlane poprawnie.

Podpowiedź:

- Naciśnij MENU, aby przejść do następnej strony.
- Na płycie CD z plikami MP3/WMA, JPEG i MOVIE możesz przelatać menu MUSIC, PHOTO i MOVIE. Naciśnij TITLE i MUSIC, słowa PHOTO i MOVIE na górze menu są podświetlane.

Uwaga:

- Za każdym razem należy upewnić się czy wybrany jest tryb "SUBTITLE ON" przed rozpoczęciem odtwarzania pliku DivX, przez naciśnięcie przycisku ENTER.
- Jeżeli napisy w pliku mają więcej niż dwa języki, dostępne są tylko w wersji oryginalnej.
- Nie można regulować trybu dźwięku oraz dźwięku VIRTUAL podczas odtwarzania pliku DivX.

Kompatybilność płyt DivX z niniejszym odtwarzaczem jest ograniczona w następujący sposób:

- Dostępna rozdzielczość pliku DivX wynosi poniżej 800x600 pikseli (szer. x wys.)
- Nazwa pliku z napisami DivX jest ograniczona do 45 znaków.
- Jeżeli plik DivX zawiera kod niemożliwy do przedstawienia, na wyświetlaczu może być wyświetlony jako znak "_ _".
- Jeżeli liczba klatek na sekundę wynosi ponad 30, urządzenie może nie działać normalnie.
- Jeżeli struktura wideo i audio nagranego pliku nie jest przeplatana, odtwarzane jest audio lub wideo

Odtwarzane formaty kodowania

- ".avi ", ".mpg ", ".mpeg ", ".divx"

Obsługiwane formaty napisów

- SubRip(*.srt/*.txt)
- SAMI(*.smi)
- SubStation Alpha(*.ssa/*.txt)
- MicroDVD(*.sub/*.txt)
- SubViewer 2.0(*.sub/*.txt)
- VobSub(*.sub)

Odtwarzane formaty kodowania

- "DIVX3.xx ", "DIVX4.xx ", "DIVX5.xx ", "MP43 ", "3IVX "

Odtwarzane formaty audio:

- "AC3 ", "DTS ", "PCM ", "MP3 ", "WMA "
- Częstotliwość samplowania: w zakresie 32 - 48 kHz (MP3), w zakresie 24 - 48kHz (WMA)
- Szybkość transmisji: w zakresie 32 - 320kbps (MP3), 40 - 192kbps (WMA)

Prowadzenie stacji radiowych do pamięci

Do pamięci można wprowadzić 50 stacji FM i AM. Przed rozpoczęciem dostrajania należy maksymalnie zredukować głośność.

1. Naciśnąć TUNER na płycie czołowej lub FM/AM (MW) na pilocie aż do pojawienia się wskaźnika FM lub AM w oknie wyświetlacza.
2. Teraz, każdorazowe naciśnięcie jednego z ww. przycisków przełącza między pasmem FM i pasmem AM.
3. Naciśnij i przytrzymaj TUN./(-/+) przez ok. 2 sekundy, aż zmieni się wskaźnik częstotliwości, następnie zwolnij przycisk. Skanowanie jest wstrzymywane wówczas, gdy odbiornik DVD/CD wychwyci stację.
4. Naciśnij PROG./MEMO. na pilocie. Na wyświetlaczu pojawi się numer.
5. Naciskaj PRESET (-/+) na pilocie, aby wybrać numer dla stacji.
6. Naciśnij ponownie PROG./MEMO. na pilocie. Stacja jest wprowadzona do pamięci.
7. Aby wprowadzić inne stacje, należy powtórzyć czynności od 3 do 6.

Dostrajanie stacji o słabym sygnale

Naciśnij TUN./(-/+) kilka razy, aby ustawić stację ręcznie.

Usuwanie wszystkich stacji wprowadzonych do pamięci

Nacisnąć i przytrzymać PROG./MEMO. przez mniej więcej trzy sekundy, aż do pojawienia się komunikatu "ERASE ALL" w oknie wyświetlacza; wówczas, ponowne naciśnięcie PROG./MEMO. spowoduje usunięcie wszystkich stacji wprowadzonych do pamięci.

- Jeśli przypadkowo przeminą Państwo na funkcje "ERASE ALL" a nie chcą Państwo zmywać pamięci, nie należy naciskać żadnego przycisku. Po kilku sekundach informacja "ERASE ALL" sama zniknie z ekranu i urządzenie wróci ponownie do normalnego działania.

Uwagi

Jeżeli wszystkie numery pamięci są zajęte, w oknie wyświetlacza na chwilę pojawi się komunikat "FULL", a następnie numer kolejny pamięci zacznie błyskać. Aby zmienić stację przypisaną do tego numeru, należy wykonać czynności od 5 do 6 powyżej.

Słuchanie radio

Najpierw zaprogramuj stacje radiowe w pamięci odbiornika DVD/CD (Patrz "Programowanie stacji radiowych do pamięci" po lewej).

1. Za pomocą przycisku TUNER wybrać pasmo AM(MW) lub FM; na wyświetlaczu pojawi się wskaźnik informujący o wybranym paśmie. Dostrojona zostanie ostatnio słuchana stacja
2. Naciskać PRESET (-/+) w celu wyboru poszukiwanej stacji wprowadzonej do pamięci. Każdorazowe naciśnięcie przycisku powoduje wybór jednej stacji spośród wprowadzonych do pamięci.
3. Ustaw głośność pokrętką VOLUME na ścianie przedniej albo przyciskiem VOLUME + lub - na nadajniku zdalnego sterowania.

Wyłączenie radia

Naciśnij wyłącznik główny (POWER), aby wyłączyć odbiornik DVD/CD lub wybrać inny tryb pracy (DVD/CD, AUX, USB).

Słuchanie stacji nie wprowadzonych do pamięci

- Przy czynności 2 zastosować dostrajanie manualne lub automatyczne.
- Aby ustawić ręcznie, naciśnij TUN./(-/+) kilka razy.
- Aby ustawić automatycznie, na przednim panelu naciśnij i przytrzymaj TUN./(-/+) przez ok. 2 sekundy.

Bezpośredni wybór uprzednio zaprogramowanej stacji radiowej

Bezpośredniego wyboru uprzednio zaprogramowanej stacji radiowej można dokonać za pomocą przycisków numerycznych na pilocie zdalnego sterowania. Na przykład, aby słuchać stacji nr 4, naciśnij 4 na pilocie. Aby słuchać stacji nr 19, naciśnij 1, a potem 9 (w przeciągu 3 sekund).

Informacja

- **Odbiór programu FM z dużymi zakłóceniami**
Nacisnąć przycisk MONO/ST. na płycie czołowej. Komunikat "STEREO" zniknie i program nie będzie już odbierany z efektem stereofonicznym, lecz jakość odbioru poprawi się. Aby przywrócić efekt stereofoniczny, należy ponownie nacisnąć ten przycisk.
- **Poprawianie jakości odbioru**
Ukierunkuj antenę.

Funkcja RDS

Niniejszej urządzenie jest wyposażone w system RDS (Radio Data System), który dostarcza do radioodbiornika FM szeroką gamę informacji. System RDS, stosowany obecnie w wielu krajach, jest systemem transmitującym znaki rozpoznawcze stacji, informacje o sieci, opisy typów nadawanych programów, opis rodzaju wybranej muzyki oraz aktualny czas.

DOSTRAJANIE RDS

Po wybraniu stacji FM, która nadaje informacje RDS, odbiornik automatycznie wyświetli znaki rozpoznawcze tej stacji, a w okienku wyświetlacza pojawi się napis RDS, a ponadto znak serwisu programowego (PS), rozpoznawania typu programu (PTY), radiotekstu (RT), oraz aktualny czas (CT), jeśli te sygnały są nadawane przez daną stację.

OPCJE WYŚWIETLANIA RDS

System RDS może przekazywać wiele różnych informacji, a oprócz tego znaki rozpoznawcze wybranej stacji, wyświetlane natychmiast po dostrojeniu danej stacji. W normalnym trybie działania RDS, w okienku wyświetlacza pojawia się nazwa stacji, nazwa sieci lub numer telefonu. Poprzez naciśnięcie przycisku RDS na nadajniku zdalnego sterowania, można przechodzić do innych trybów wyświetlania informacji w następującej kolejności:

(PS ↔ FREQUENCY ↔ PTY ↔ RT ↔ CT)

- **PS (nazwa serwisu programowego)** – w okienku wyświetlacza podawana jest nazwa kanału.
- **PTY (rozpoznanie typu programu)** – w okienku wyświetlacza podawana jest nazwa typu programu.
- **RT (radiotekst)** – w okienku wyświetlacza podawany jest specjalny komunikat „tekstowy” nadawany przez rozgłośnię. Tekst komunikatu może się przewijać przez okienko wyświetlacza tak, aby można było odczytać cały komunikat.
- **CT (aktualny czas, kontrolowany przez rozgłośnię)** – umożliwia odbieranie aktualnego czasu i pokazywanie go w okienku wyświetlacza.

Uwaga

Niektóre stacje mogą nie obsługiwać niektórych spośród wymienionych powyżej trybów działania RDS. Jeśli informacje właściwe dla danego trybu nie są nadawane przez daną rozgłośnię, w okienku wyświetlacza pojawi się odpowiednio napis: „**PTY NONE**” (BRAK PTY), „**RT NONE**” (BRAK RT), „**CT NONE**” (BRAK CT) lub „**PS NONE**” (BRAK PS).

Wyszukiwanie programów (PTY)

Główną zaletą funkcji RDS jest możliwość zakodowania typów nadawanych programów za pomocą kodu PTY. Poniższa lista przedstawia skróty, których używa się do określenia typu programu w kodzie PTY, wraz z opisem tego typu.

NEWS	Wiadomości
AFFAIRS	Bieżące
INFO	Informacje
SPORT	Sport
EDUCATE	Edukacyjne
DRAMA	Dramat
CULTURE	Kultura
SCIENCE	Nauka
VARIED	Różne programy dyskusyjne
POP M	Muzyka popularna
ROCK M	Muzyka rockowa
EASY M	Muzyka lekka
LIGHT M	Muzyka klasyczna
CLASSICS	Muzyka klasyczna – poważna
OTHER M	Inna muzyka
WEATHER	Informacje o pogodzie
FINANCE	Programy finansowe
CHILDREN	Programy dla dzieci
SOCIAL	Programy społeczne
RELIGION	Programy religijne
PHONE IN	Programy z telefonicznym udziałem słuchaczy
TRAVEL	Podróże i turystyka
LEISURE	Czas wolny, hobby
JAZZ	Muzyka jazzowa
COUNTRY	Muzyka country
NATION M	Muzyka ludowa
OLDIES	Stare przeboje
FOLK M	Muzyka folk
DOCUMENT	Programy dokumentalne
TEST	Alarm kontrolny ze stacji
ALARM !	Informacja o niebezpieczeństwie

Możesz wyszukać konkretny typ programu (PTY) następująco:

1. Naciśnij przycisk TUNER, aby wybrać zakres FM.
2. Naciśnij przycisk PTY na nadajniku zdalnego sterowania – w okienku wyświetlacza pojawi się ostatnio używany typ programu PTY.
3. Naciśnij kilkakrotnie przycisk PTY, aby wybrać żądany typ PTY.
4. Jeśli wybrany jest kod PTY, naciśnij TUN.(-/+). Urządzenie przestawi się w tryb automatycznego wyszukiwania stacji. Po wyszukaniu i dostrojeniu stacji, funkcja wyszukiwania zostanie zatrzymana.

Automatyczne wyłączenie (funkcja "SLEEP TIMER")

Po upływie zadanego czasu odbiornika/odtwarzacz DVD/CD wyłączy się samoczynnie

1. **Naciskać SLEEP w celu ustawienia czasu, po którym urządzenie ma wyłączyć się samoczynnie.**

W oknie wyświetlacza pojawi się wskaźnik SLEEP oraz zadany czas.

2. **Wcisnąć SLEEP zmienia ustawienia w następującym porządku.**

SLEEP 180 → 150 → 120 → 90 → 80 → 70 → 60 → 50 → 40 → 30 → 20 → 10 → OFF (Brak wyświetlenia)

Uwagi:

Istnieje możliwość sprawdzenia czasu, jaki pozostaje do samoczynnego wyłączenia się odbiornika DVD/CD, zanim urządzenie wyłączy się.

Nacisnąć SLEEP. Pozostały czas pojawi się w oknie wyświetlacza.

ŚCIEMNIACZ (DIMMER)

Ta funkcja pokaże się na wyświetlaczu, a dioda LED głośności pokaże stan zasilania. Każdorazowe naciśnięcie przycisku DIMMER pozwala na przemieszczanie i wyłączenie tej opcji.

WYCISZENIE (MUTE)

Naciśnij przycisk MUTE żeby wyciszyć urządzenie.

Możesz wyciszyć urządzenie, żeby np. odebrać telefon – wówczas wskaźnik "MUTE" pulsuje w okienku wyświetlacza.

Wybór źródła sygnału wejściowego

Można korzystać z magnetowidów lub innych urządzeń podłączonych do gniazd AV IN, EURO AV lub optycznego (Optical). Więcej informacji znajdziesz w instrukcji obsługi dołączonej do urządzenia. **Naciskaj przyciski AUX na pilocie, aby wybrać żądane źródło sygnału**

Każdorazowe naciśnięcie tego przycisku powoduje przełączenie na inne źródło w następującej kolejności:

- **AUX** : sygnał analogowy ze złącza AUX AUDIO (L/R)
- **AUX OPT**: cyfrowy sygnał optyczny ze złącza OPTICAL IN.
- **TV-AUDIO**: w celu wybrania sygnału TV audio z gniazda SCART.
- **AUDIO IN**: sygnał analogowy ze złącza AUDIO IN.

Uwagi:

- Funkcja wejścia optycznego jest dostępna tylko wtedy, gdy częstotliwość próbkowania urządzenia zewnętrznego wynosi 32 - 96kHz.
- Możesz również wybrać źródło sygnału wejściowego naciskając przycisk FUNC. na płycie przedniej. Naciśnij i przytrzymaj ten przycisk przez około 3 sekundy, a następnie naciśnij go ponownie, aby wybrać źródło sygnału wejściowe

Dźwięk XTS/XTS pro

Każde naciśnięcie przycisku **XTS pro** zmienia ustawienie w następującej kolejności.

XTS ON → NORMAL → XTS-P ON...

- **XTS-P ON**
Unikalna jakość dźwięku technologii LG tworzy dla Ciebie optymalny dźwięk w celu osiągnięcia perfekcyjnego odtwarzania oryginalnych dźwięków i odczucia żywego źródła dźwięku.
- **XTS ON**
Unikalna jakość dźwięku technologii LG tworzy dla Ciebie optymalny dźwięk w celu osiągnięcia perfekcyjnego odtwarzania oryginalnych dźwięków i odczucia żywego źródła dźwięku. W trybie 2 CH BYPASS tworzy obrazowy efekt przez odtwarzanie dźwięków przez tylnie głośniki na tym samym poziomie co przez przednie głośniki.

Uwagi:

Tryb XTS- jest tymczasowo wyłączany przy zmianie z 2.1 CH na 5.1 CH i jest włączany po zmianie na 2.1 CH.

- **NORMAL**
Wyłączenie trybów XTS-P i XTS.

Dźwięk VIRTUAL

Naciśnij **VSM**, aby uruchomić dźwięk VIRTUAL.

Źródło	Wyświetlacz	Efekt
2.1 kan	VIRTUAL	3D STEREO
5.1 kan	VIRTUAL	Dźwięk wielokanałowy

- **3D STEREO**
Technologia pozycyjnego dźwięku 3D dla źródeł stereo, zoptymalizowana dla głośników stereo. Słuchacze mają wrażenie wspaniałego wirtualnego efektu otaczania (surround) podczas słuchania na odtwarzaczach multimedialnych.
- **Dźwięk wielokanałowy (Virtual surround)**
W Multichannel urządzenie zmienia tryb dźwięku 5.1 kanału na tryb wirtualny 10.1 kanału i dzięki temu powstaje wrażenie jakby dźwięk wydobywał się jednocześnie z prawego, lewego i środkowego głośnika.

Tryb Dźwiękowy

Efekt otaczania dźwiękiem (surround) można wykorzystywać po prostu wybierając jedno z uprzednio zaprogramowanych pól akustycznych zgodnie z programem, którego chcesz słuchać. (tylko dźwięk 2 kan.)

Naciskaj przycisk SOUND.

BYPASS → ON STAGE → STUDIO → CLUB → HALL → THEATER 1 → CHURCH → PL II MOVIE → PL II MUSIC → PL II MTRX → BYPASS...

Uwagi:

Pierwotny tryb dźwięku to BYPASS.

Pomoc

Kody języków

Przy pomocy tej listy wprowadź pożądaną przez Ciebie język obsługi dla następujących ustawień początkowych: Dysk Audio, Napisy, Menu.

Język	Kod	Język	Kod	Język	Kod	Język	Kod
abchaski	6566	Fidzi	7074	lingala	7678	syngalezyjski	8373
afarski	6565	fiński	7073	litewski	7684	słowacki	8375
afrikaans	6570	francuski	7082	macedoński	7775	śloweński	8376
albański	8381	fryzyjski	7089	malgaski	7771	somalijski	8379
amharski	6577	galicyjski	7176	malajski	7783	hiszpański	6983
arabski	6582	gruziński	7565	malajalam	7776	sudański	8385
armieński	7289	niemiecki	6869	maltański	7784	suahili	8387
assamski	6583	grecki	6976	maoryski	7773	szwedzki	8386
ajmara	6588	grenlandzki	7576	marathi	7782	tagalog	8476
azerbajdżański	6590	guarani	7178	mołdawski	7779	tańdzycy	8471
baszkirski	6665	gudżarati	7185	mongolski	7778	tamiński	8465
baskijski	6985	hausa	7265	nauru	7865	tatrski	8484
bengalski	6678	hebrajski	7387	nepalski	7869	telugu	8469
bhutański	6890	hindi	7273	norweski	7879	tajski	8472
biharski	6672	węgierski	7285	oriya	7982	tybetański	6679
bretoński	6682	islandzki	7383	pendżabski	8065	tigrinia	8473
bułgarski	6671	indonezyjski	7378	pasztu	8083	tonga	8479
burmański	7789	interlingua	7365	perski	7065	turecki	8482
białoruski	6669	irlandzki	7165	polski	8076	turkmeński	8475
kambodżański	7577	włoski	7384	portugalski	8084	twi	8487
kataloński	6765	japoński	7465	keczua	8185	ukraiński	8575
chiński	9072	jawajski	7487	retoromański	8277	urdu	8582
korsykański	6779	kanadyjski	7578	rumuński	8279	uzbecki	8590
chorwacki	7282	kaszmirski	7583	rosyjski	8285	wietnamski	8673
czeski	6783	kazachski	7575	samoński	8377	volapük	8679
duński	6865	kirgiski	7589	sanskryt	8365	walijski	6789
niderlandzki	7876	koreański	7579	szkocko-galijski	7168	wolof	8779
angielski	6978	kurdyjski	7585	serbski	8382	xhosa	8872
esperanto	6979	łotański	7679	serbo-chorwacki	8372	jidisz	7473
estoński	6984	łacina	7665	szona	8378	juruba	8979
farerski (z Wysp Owczych)	7079	łotewski	7686	sindhi	8368	zuluski	9085

Kody kraju

Użyj tej listy aby wprowadzić kod Twojego kraju.

Kraj	Kod	Kraj	Kod	Kraj	Kod	Kraj	Kod
Afganistan	AF	Etiopia	ET	Malezja	MY	Arabia Saudyjska	SA
Argentyna	AR	Fidzi	FJ	Malezjiwy	MV	Senegal	SN
Australia	AU	Finlandia	FI	Meksyk	MX	Singapur	SG
Austria	AT	Francja	FR	Monako	MC	Słowacja	SK
Belgia	BE	Niemcy	DE	Mongolia	MN	Słowenia	SI
Bhutan	BT	Wielka Brytania	GB	Maroko	MA	Republika Południowej	
Boliwia	BO	Grecja	GR	Nepal	NP	Afryki	ZA
Brazylia	BR	Grenlandia	GL	Holandia	NL	Korea Południowa	KR
Kambodża	KH	Wyspy Herald i		Antyle		Hiszpania	ES
Kanada	CA	McDonald	HM	Holenderskie	AN	Sri Lanka	LK
Chile	CL	Hongkong	HK	Nowa Zelandia	NZ	Szwecja	SE
Chiny	CN	Węgry	HU	Nigeria	NG	SSzwajcaria	CH
Kolumbia	CO	Indie	IN	Norwegia	NO	Tawan	TW
Kongo	CG	Indonezja	ID	Oman	OM	Tajlandia	TH
Kostaryka	CR	Izrael	IL	Pakistan	PK	Turcja	TR
Chorwacja	HR	Włochy	IT	Panama	PA	Uganda	UG
Republika		Jamajka	JM	Paragwaj	PY	Ukraina	UA
Czeska	CZ	Japonia	JP	Filipiny	PH	Stany Zjednoczone (USA)	US
Dania	DK	Kenia	KE	Polska	PL	Urugwaj	UY
Ekwador	EC	Kuwejt	KW	Portugalia	PT	Uzbekistan	UZ
Egipt	EG	Libia	LY	Rumunia	RO	Wietnam	VN
Salwador	SV	Luksemburg	LU	Federacja Rosyjska	RU	Zimbabwe	ZW

Rozwiązywanie problemów

Przed skontaktowaniem się z serwisem należy sprawdzić, czy przyczyna i sposób korekcji problemu nie zostały opisane w poniższej tabeli.

Objaw	Przyczyna	Sposób korekcji
Brak zasilania.	<ul style="list-style-type: none"> • Odłączony przewód przyłączowy zasilania. 	<ul style="list-style-type: none"> • Prawidłowo podłączyć przewód przyłączowy zasilania do gniazda ściennego.
Zasilanie jest włączone, lecz odbiornik DVD/CD nie pracuje.	<ul style="list-style-type: none"> • Nie włożono płyty. 	<ul style="list-style-type: none"> • Włożyć płytę. (Sprawdzić, czy wskaźnik płyty DVD/płyty kompaktowej audio na wyświetlaczu DVD jest zapalony.)
Dźwięk nie jest emitowany lub jest bardzo cichy.	<ul style="list-style-type: none"> • Telewizor nie został nastawiony na odbiór sygnału wyjścia DVD. 	<ul style="list-style-type: none"> • W telewizorze wybrać ten tryb wejścia wizji, przy którym na ekranie telewizora pojawi się obraz z odbiornika DVD/CD.
	<ul style="list-style-type: none"> • Kabel wizyjny jest niewłaściwie podłączony. 	<ul style="list-style-type: none"> • Prawidłowo podłączyć kabel wizyjny do gniazdek.
	<ul style="list-style-type: none"> • Zasilanie podłączonego telewizora jest wyłączone. 	<ul style="list-style-type: none"> • Włączyć telewizor.
Dźwięk nie jest emitowany lub jest bardzo cichy	<ul style="list-style-type: none"> • Urządzenie podłączone do kabla audio nie jest nastawione na odbiór sygnału wyjścia DVD. 	<ul style="list-style-type: none"> • Wybrać ten tryb wejścia odbiornika audio, przy którym dźwięk z odbiornika DVD/CD jest dobrze słyszalny.
	<ul style="list-style-type: none"> • Kable audio są podłączone nieprawidłowo. 	<ul style="list-style-type: none"> • Prawidłowo podłączyć kabel audio do gniazdek.
	<ul style="list-style-type: none"> • Wyłączone zasilanie urządzenia podłączonego za pomocą kabla audio. 	<ul style="list-style-type: none"> • Włączyć urządzenie podłączone za pomocą kabla audio.
	<ul style="list-style-type: none"> • Uszkodzony przewód potężeniowy audio 	<ul style="list-style-type: none"> • Wymienić przewód potężeniowy audio.
Odtwarzany obraz jest niskiej jakości.	<ul style="list-style-type: none"> • Płyta jest zabrudzona. 	<ul style="list-style-type: none"> • Oczyszczyć płytę.
odbiornika DVD/CD nie rozpoczyna odtwarzania.	<ul style="list-style-type: none"> • Nie włożono płyty. 	<ul style="list-style-type: none"> • Włożyć płytę. (Sprawdzić, czy wskaźnik płyty DVD/płyty kompaktowej audio na wyświetlaczu DVD jest zapalony.)
	<ul style="list-style-type: none"> • Włożono płytę nie nadającą się do odtwarzania. 	<ul style="list-style-type: none"> • Włożyć płytę nadającą się do odtwarzania. (Sprawdzić rodzaj płyty, system kolorów i kod regionalny.)
	<ul style="list-style-type: none"> • Płytę włożono odwrotną stroną. 	<ul style="list-style-type: none"> • Umieścić płytę na tacce na płyty stroną, na której znajdują się odtwarzane utwory, do dołu.
	<ul style="list-style-type: none"> • Płyta nie została ułożona w prowadnicy. 	<ul style="list-style-type: none"> • Umieścić płytę na tacce na płyty we właściwej prowadnicy.
	<ul style="list-style-type: none"> • Płyta jest zabrudzona. 	<ul style="list-style-type: none"> • Oczyszczyć płytę.
	<ul style="list-style-type: none"> • Na ekranie telewizora jest wyświetlone menu. 	<ul style="list-style-type: none"> • Nacisnąć przycisk SETUP w celu wyłączenia ekranu menu.
	<ul style="list-style-type: none"> • Ustawiono poziom zabezpieczenia. 	<ul style="list-style-type: none"> • Anulować funkcję poziomu zabezpieczenia lub zmienić poziom zabezpieczenia.
Emitowane jest głośne buczenie lub hałas.	<ul style="list-style-type: none"> • Zabrudzona płyta. 	<ul style="list-style-type: none"> • Oczyszczyć płytę.
	<ul style="list-style-type: none"> • Niewłaściwie podłączone głośniki i urządzenia współpracujące. 	<ul style="list-style-type: none"> • Właściwie podłączyć głośniki i urządzenia współpracujące.
	<ul style="list-style-type: none"> • odbiornika DVD/CD znajduje się zbyt blisko telewizora. 	<ul style="list-style-type: none"> • Przesunąć telewizor od urządzeń audio.

Objaw	Przyczyna	Sposób korekcji
Nie można dobrać stacji radiowych.	<ul style="list-style-type: none"> • Anteny są źle ustawione albo źle podłączone. 	<ul style="list-style-type: none"> • Właściwie podłączyć anteny. • Wyregulować anteny, a w razie potrzeby podłączyć antenę zewnętrzną.
	<ul style="list-style-type: none"> • Słaby sygnał wyszukiwanych stacji (przy dostrajaniu automatycznym). 	<ul style="list-style-type: none"> • Dobrać stację manualnie.
	<ul style="list-style-type: none"> • Do pamięci nie wprowadzono żadnych stacji lub usunięto stacje z pamięci (przy dostrajaniu w trybie przeszukiwania stacji wprowadzonych do pamięci). 	<ul style="list-style-type: none"> • Wprowadzić stację do pamięci (patrz strona 20).
Pilot nie funkcjonuje prawidłowo.	<ul style="list-style-type: none"> • Pilot nie został skierowany na czujnik zdalnego sterowania na odbiorniku DVD/CD. 	<ul style="list-style-type: none"> • Skierować pilota na czujnik zdalnego sterowania na odbiorniku DVD/CD.
	<ul style="list-style-type: none"> • Pilot jest nadmiernie oddalony od odbiornika DVD/CD. 	<ul style="list-style-type: none"> • Używać pilota w odległości do około 23 stóp (7 metrów).
	<ul style="list-style-type: none"> • Pomiędzy pilotem a odbiornikiem DVD/CD znajduje się przeszkoda. 	<ul style="list-style-type: none"> • Usunąć przeszkodę.
	<ul style="list-style-type: none"> • Baterie pilota są zużyte. 	<ul style="list-style-type: none"> • Wymienić baterie na nowe.
Nie udaje się zmieniać Trybu dźwiękowego lub trybu Pro Logic II.	<ul style="list-style-type: none"> • Nie można zmieniać systemu podczas odtwarzania płyt MP3 ani WMA. 	<ul style="list-style-type: none"> • Włóż odpowiednią płytę DVD
Wyświetlacz na płycie przedniej jest zbyt przyciemniony.	<ul style="list-style-type: none"> • Na wyświetlaczu na płycie przedniej nie jest wyświetlany żaden symbol. 	<ul style="list-style-type: none"> • Naciśnij przycisk DIMMER (przyciemnianie) na nadajniku zdalnego sterowania.

Specyfikacje

Szekcja ogólna	Źródło zasilania	Patrz główna etykieta		
	Pobór mocy	Patrz główna etykieta		
	Ciężar netto	3.9 kg		
	Wymiary zewnętrzne (szerokość x wysokość x głębokość)	430 x 70 x 310 mm		
	Warunki pracy	Temperatura: 5°C do 35°C, Położenie do pracy: poziomy		
Wilgotność robocza	5% do 85%			
CD/DVD	Laser	Laser półprzewodnikowy, długość 650 nm		
	System sygnałowy	PAL 625/50, NTSC 525/60		
	Zakres częstotliwości (audio)	200 Hz do 18 kHz		
	Stosunek sygnału do szumu (audio)	Powyżej 75 dB (1 kHz, NOP -6dB, 20 kHz filtr dolnoprzepustowy/filtr A)		
	Zakres dynamiki (audio)	Powyżej 70 dB		
	Zniekształcenia harmoniczne (audio)	0.5 % (1 kHz, przy położeniu 1W position) (20 kHz filtr dolnoprzepustowy)		
Video	Wejście video	1.0 V (p-p), 75 Ω, synchronizacja negatywna, RCA jack x 1		
	Wyjście video	1.0 V (p-p), 75 Ω, synchronizacja negatywna, RCA jack x 1 / SCART (TO TV)		
	COMPONENT VIDEO OUT	(Y) 1.0 V (p-p), 75 Ω, synchronizacja negatywna, gniazdo, Mini DIN 4-pin x 1 (Pb)/(Pb) 0.7 V (p-p), 75 Ω, RCA jack x 1		
Szekcja tunera	FM	Zakres strojenia	87.5 - 108.0 MHz lub 65.0 - 74.0 MHz, 87.5 - 108.0 MHz	
		Częstotliwość pośrednia	10.7 MHz	
		Stosunek sygnału do szumu	60 dB (Mono)	
	AM [MW]	Charakterystyka częstotliwościowa	140 - 10,000 Hz	
		Zakres strojenia	522 - 1,620 kHz lub 520 - 1,720 kHz	
Szekcja wzmacniacza	AM [MW]	Częstotliwość pośrednia	450 kHz	
		Tryb stereofoniczny	155 W + 155 W (4Ω przy 1 kHz, THD 10 %)	
		Tryb surround (*Niekiedy, w zależności od ustawień trybu dźwięku i rodzaju źródła, dźwięk może w ogóle nie być emitowany.)	Głośniki przednie: 155 W + 155 W (THD 10 %) Głośnik środkowy*: 155 W Głośniki Surround*: 155 W + 155 W (4Ω przy 1 kHz, THD 10 %) Subwoofer*: 225 W (3Ω przy 30 Hz, THD 10 %)	
	Wejścia	AUDIO IN, OPTICAL IN		
	Wyjścia	MONITOR OUT, HDMI OUT, EURO AV (TO TV) OUT COMPONENT VIDEO OUT		
Szekcja głośników		Głośnik przed/tylny (SH92TB-S)	Głośnik środkowy (SH92TB-C)	Głośnik basowny bierny (Subwoofer) (SH92TB-W)
	Type	Głośnik 3 Way 2	Głośnik 3 Way 2	Głośnik 1 Way 1
	Impedancja	4 Ω	4 Ω	3 Ω
	Charakterystyka częstotliwościowa	80 - 18000 Hz	80 - 18000 Hz	40 - 1500 Hz
	Poziomy ciśnienia akustycznego	83 dB/W (1m)	83 dB/W (1m)	82 dB/W (1m)
	Znamionowa moc pobierana	155 W	155 W	225 W
	Maksymalna moc pobierana	310 W	310 W	450 W
	Wymiary netto (szerokość x wysokość x głębokość)	280 x 1201 x 280 mm	450 x 161 x 102 mm	258 x 440 x 401 mm
	Ciężar netto	4.4 kg	1.8 kg	6.8 kg

* Ze względu na proces ciągłego doskonalenia produktu, konstrukcja i parametry techniczne urządzenia mogą ulec zmianie bez uprzedzenia.



P/NO : MFL38637135