

Televizor LCD UŽIVATELSKÁ PŘÍRUČKA

Televizory LCD

19LS4R*

22LS4R*

17LS5R*

20LS5R*

Před používáním vašeho zařízení si prosím pečlivě přečtěte tuto příručku.

Uschovejte ji pro pozdější použití.

Zapište si číslo modelu a výrobní číslo přístroje.

Na štítku připevněném k zadnímu krytu naleznete informace, které musíte sdělit svému prodejci, budete-li potřebovat servis.

PŘÍSLUŠENSTVÍ

Zkontrolujte, zda bylo s televizorem dodáno následující příslušenství. Pokud nějaké příslušenství chybí, kontaktujte prodejce tohoto zařízení.

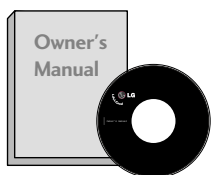

Uživatelská příručka



Uživatelská příručka

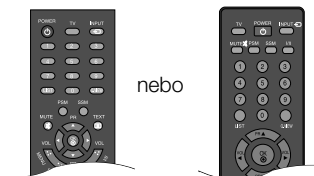

Dálkový ovladač



Síťový kabel



Držák kabelů



Lešticí hadřík
Slouží s čištění obrazovky.
Tato funkce není dostupná
u všech modelů.

*Pokud je na vnějším povrchu skvrna nebo otisk prstu, lehce ji setřete pouze hadříkem určeným k čištění vnějšího povrchu výrobku

Při odstraňování nestírejte skvrnu příliš hrubě. Dejte pozor, abyste nevyvinuli přílišný tlak. Může způsobit poškrábání nebo změnu zbarvení.

PŘÍSLUŠENSTVÍ.....	1
--------------------	---

PŘÍPRAVA

OVLÁDÁNÍ NA ČELNÍM PANELU.....	4
INFORMACE O ZADNÍM PANELU	6
Rozložení podstavce	9
Rozpojení stojanu.....	10
ZADNÍ KRYT PRO USPOŘÁDÁNÍ VODIČŮ.....	11
Držák na zed': Vodovorná instalace.....	12
Instalace stolního podstavce.....	12
Nastavení displeje.....	13
Umístění.....	13
Zajišťovací systém Kensington	14
Připojení antény	15

NASTAVENÍ EXTERNÍCH ZAŘÍZENÍ

NASTAVENÍ PŘIJÍMAČE HD.....	16
Nastavení přehrávače DVD.....	18
Nastavení videorekordéru.....	20
INSTALACE SLUCHÁTEK	23
Nastavení počítače.....	24
Nastavení obrazovky pro režim počítače.....	27

SLEDOVÁNÍ TELEVIZE / VÝBĚR PROGRAMŮ

Funkce dálkového ovladače	28
Zapínání televizoru	30
Volba programu.....	30
Nastavení hlasitosti	30
VÝBĚR NABÍDEK OSD A JEJICH NASTAVENÍ ..31	
Automatické ladění programů.....	32
Ruční ladění programů.....	33
Doladění	34
Přiřazení názvu stanice.....	35
Úprava programu.....	36
Oblíbený program.....	37
Zobrazení seznamu programů	38
Dětská pojistka	39

NASTAVENÍ OBRAZU

NASTAVENÍ VELIKOSTI OBRAZU (POMĚRU STRAN).....	40
PŘEDDEFINOVANÁ NASTAVENÍ OBRAZU	
- Režim obrazu-přednastavený	42
- Automatické nastavení barevného tónu (Warm (Teplé)/Normal (Normální)/Cool (Studené)).....	43
RUČNÍ ÚPRAVA OBRAZU	
- Režim obrazu-uživatelský.....	44
- Barevný tón-uživatelský	45
XD -TECHNOLOGIE VYLEPŠENÍ OBRAZU ..46	
Ukázka XD	47
Cinema (Kino).....	48
PICTURE RESET (VÝCHOZÍ NASTAVENÍ OBRAZU).....	49

NASTAVENÍ ZVUKU A JAZYKA

AUTOMATICKÉ VYROVNÁNÍ HLASITOSTI.....	50
PŘEDDEFINOVANÉ NASTAVENÍ ZVUKU- SOUND MODE (REŽIM ZVUKU).....	51
ÚPRAVY NASTAVENÍ ZVUKU-UŽIVATELSKÝ REŽIM.....	52
Nastavení vyvážení.....	53
I/II	
- Stereo / duální příjem.....	54
- Příjem NICAM.....	55
- Výběr výstupu zvuku reproduktorů.....	55
Volba jazyka/země nabídky na obrazovce	56

NASTAVENÍ ČASU

Nastavení hodin	57
NASTAVENÍ AUTOMATICKÉHO ZAPNUTÍ A VYPNUTÍ.....	58
NASTAVENÍ ČASOVAČE VYPNUTÍ.....	59
NASTAVENÍ AUTOMATICKÉHO VYPNUTÍ BEZ SIGNÁLU.....	60

TELETEXT

Zapnutí / vypnutí.....	61
Jednoduchý teletext (SIMPLE Text).....	61
Nejlepší teletext (TOP Text).....	62
Rychlý teletext (FASTEXT).....	62
Speciální funkce teletextu	63

DODATKY

ŘEŠENÍ PROBLÉMŮ	64
Údržba	66
Technické údaje	67

OVLÁDÁNÍ NA ČELNÍM PANELU

- Základní popis čelního panelu. Popis se od údajů na vašem televizoru může mírně lišit.
- Pokud je váš přístroj pokryt ochrannou fólií, odstraňte ji a otřete přístroj leštícím hadříkem.

17LS5R* / 20LS5R*

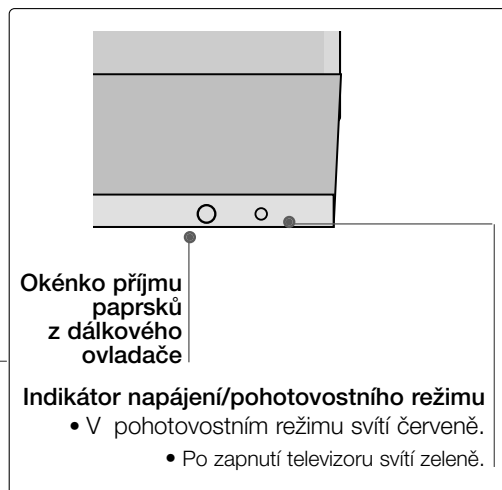
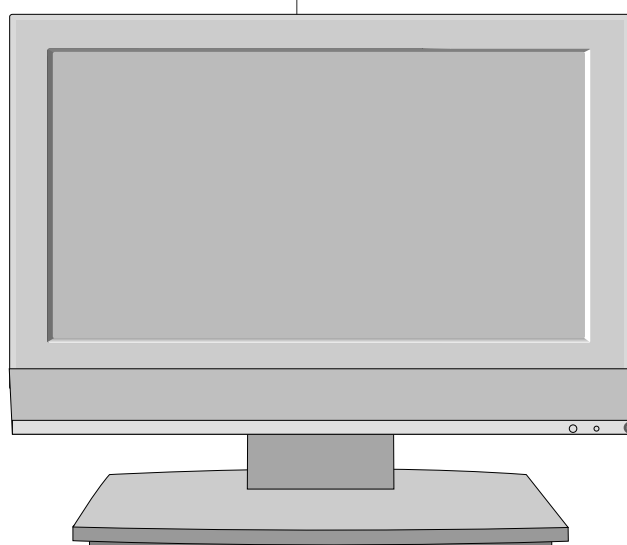
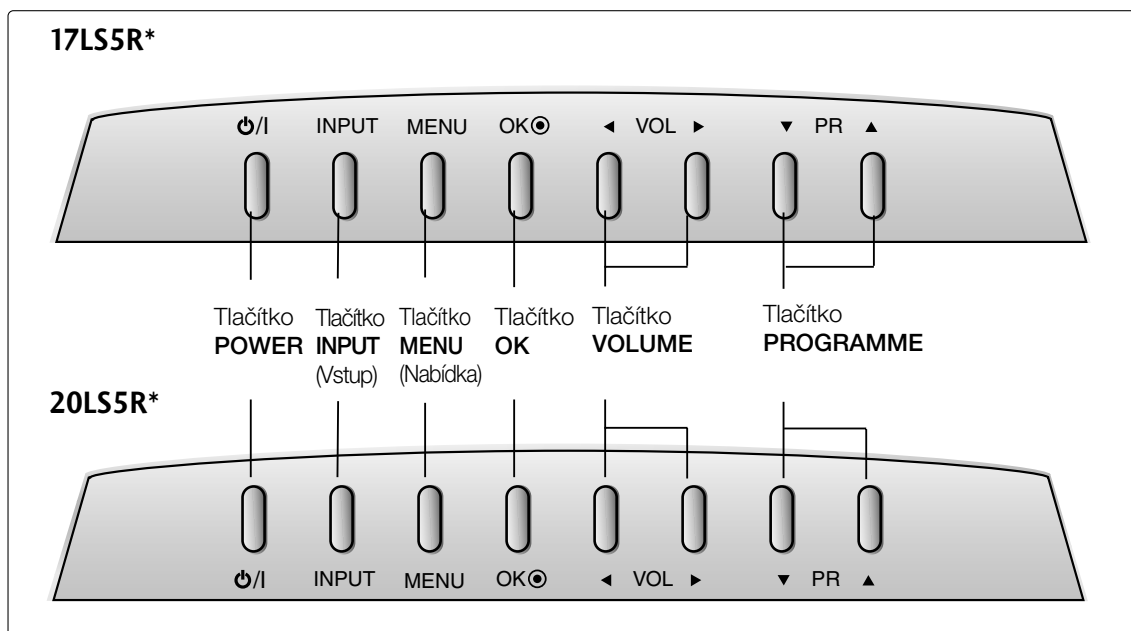

19LS4R*/ 22LS4R*

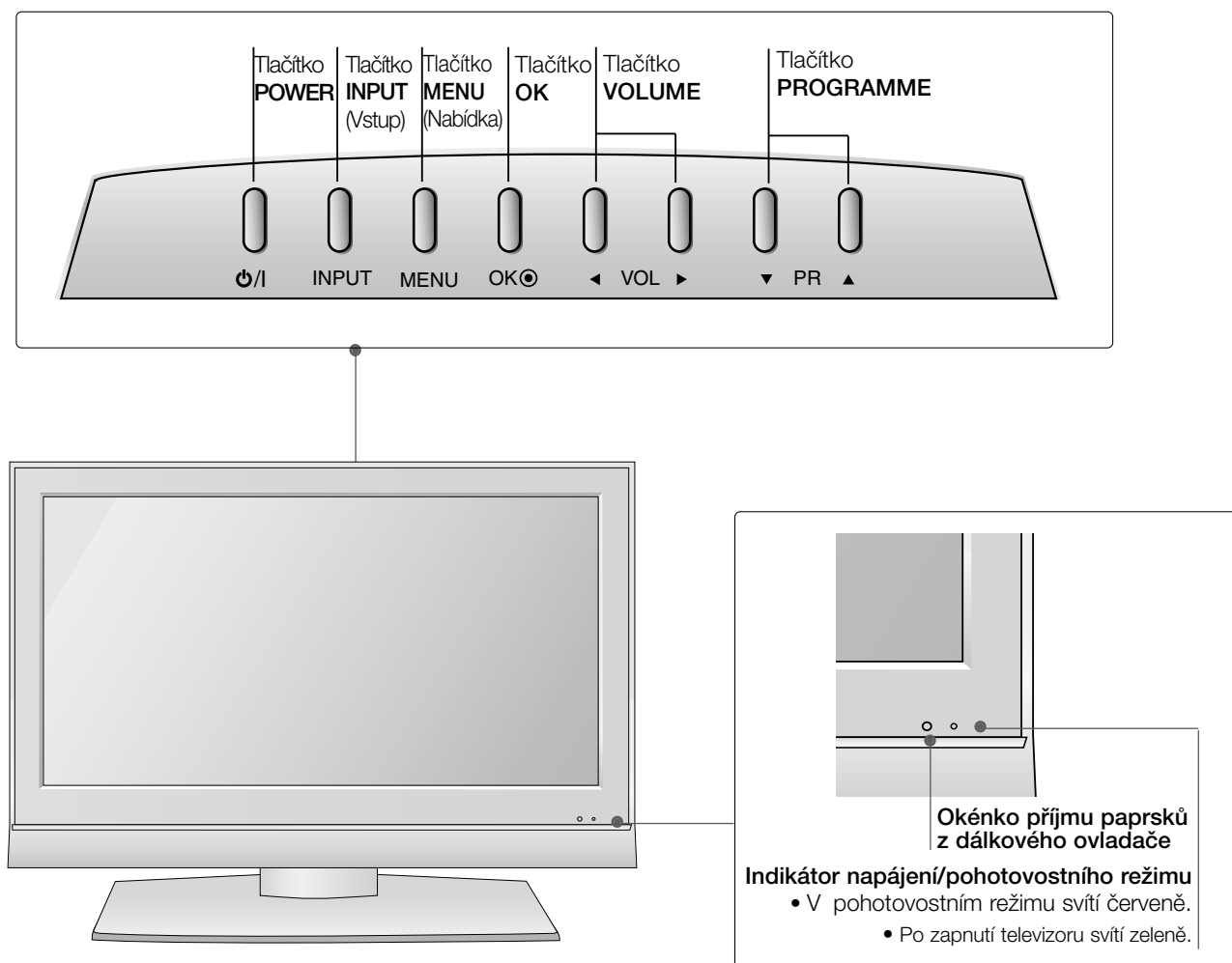

INFORMACE O ZADNÍM PANELU

- Toto je schematické znázornění předního panelu. Popis se od údajů na vašem televizoru může mírně lišit.

17LS5R*

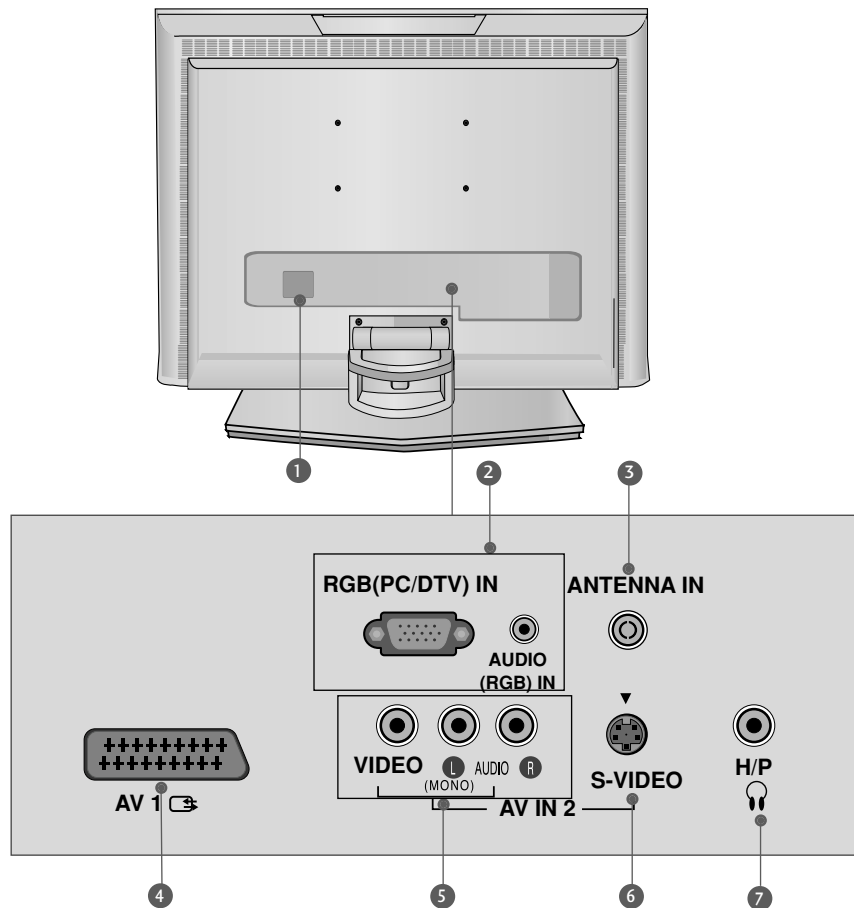

- 1 Zásuvka pro napájecí kabel**
Přístroj pracuje pod střídavým napětím. Elektrické napětí je uvedeno v části Technické údaje. Nepokoušejte se používat přístroj se stejnosměrným napětím.
- 2 Vstup RGB / Audio**
K příslušnému vstupnímu portu připojte výstup monitoru počítače/DTV.
- 3 Vstup antény**
K této zásuvce typu jack připojte anténu bezdrátového signálu.
- 4 Zásuvka konektoru Euro Scart (AV1)**
K této zásuvce typu jack připojte zástrčku Scart pro vstup nebo výstup z externího zařízení.
- 5 Audio / video vstup**
K těmto zásuvkám typu jack připojte audio / video výstup z externího zařízení.
- 6 Vstup S-Video**
Zde připojte výstup S-Video ze zařízení S-VIDEO.
- 7 Vstup pro sluchátka**

20LS5R

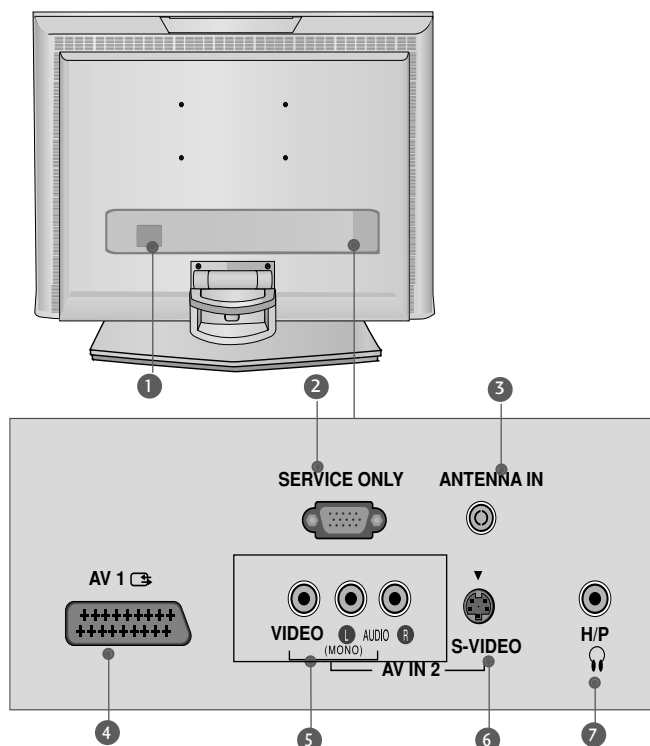

20LS5RC

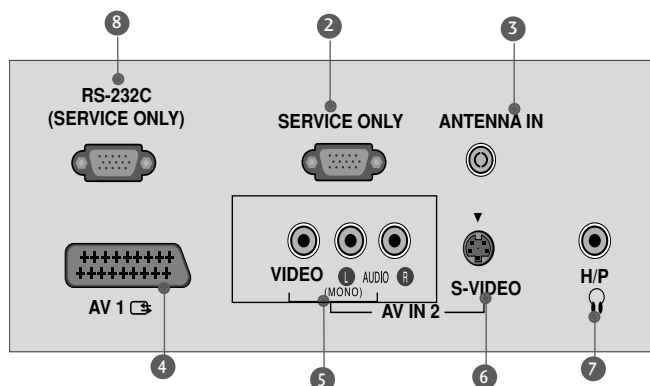
**1 Zásuvka pro napájecí kabel**

Přístroj pracuje pod střídavým napětím. Elektrické napětí je uvedeno v části Technické údaje. Nepokoušejte se používat přístroj se stejnosměrným napětím.

2 POUZE PRO SERVIS**3 Vstup antény**

K této zásuvce typu jack připojte anténu bezdrátového signálu.

4 Zásuvka konektoru Euro Scart (AV1)

K této zásuvce typu jack připojte zástrčku Scart pro vstup nebo výstup z externího zařízení.

5 Audio / video vstup

K těmto zásuvkám typu jack připojte audio / video výstup z externího zařízení.

6 Vstup S-Video

Zde připojte výstup S-Video ze zařízení S-VIDEO.

7 Vstup pro sluchátka**8 Vstupní port RS-232C (POUZE PRO SERVIS)**

K této zásuvce typu jack připojte sériový port dálkového ovládání.

INFORMACE O ZADNÍM PANELU

19LS4R* / 22LS4R*

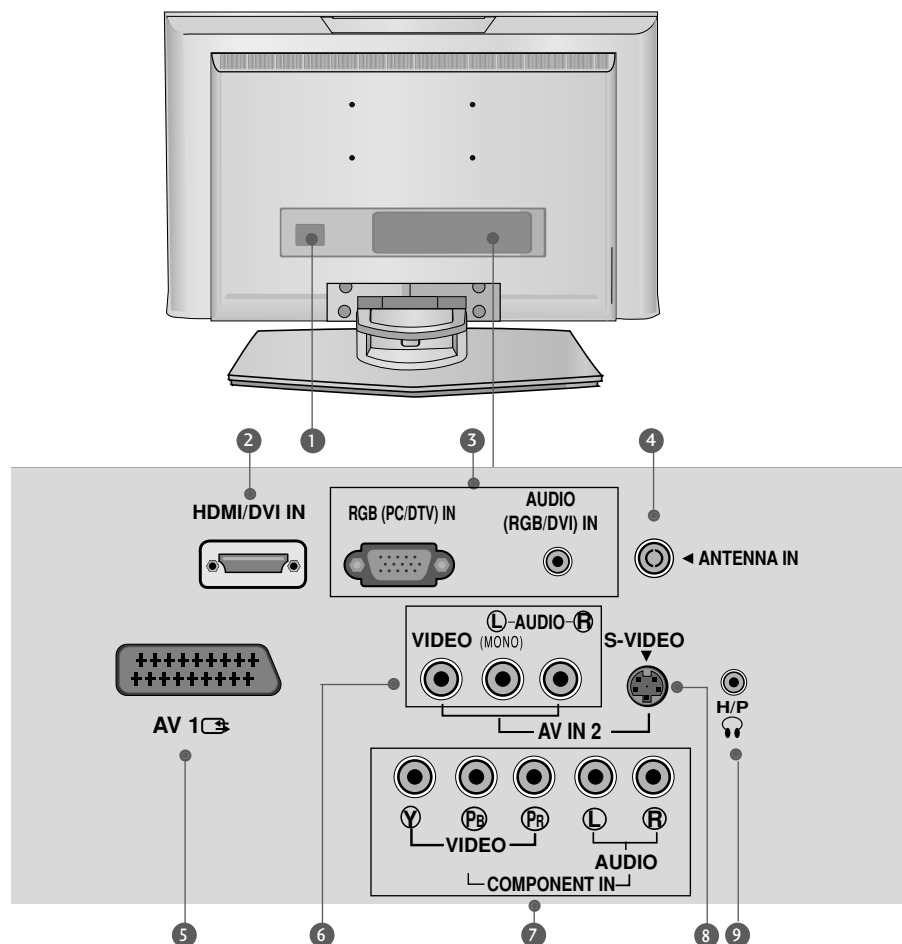

- 1 Zásuvka pro napájecí kabel**
Přístroj pracuje pod střídavým napětím. Elektrické napětí je uvedeno v části Technické údaje. Nepokoušejte se používat přístroj se stejnosměrným napětím.
- 2 Vstup HDMI/DVI IN**
Připojte signál HDMI do vstupu HDMI IN. nebo Pomocí kabelu DVI to HDMI připojte signál DVI(Video) k portu HDMI/DVI.
- 3 Vstup RGB / Audio**
K příslušnému vstupnímu portu připojte výstup monitoru počítače/DTV.
- 4 Vstup antény**
K této zásuvce typu jack připojte anténu bezdrátového signálu.
- 5 Zásuvka konektoru Euro Scart (AV1)**
K této zásuvce typu jack připojte zástrčku Scart pro vstup nebo výstup z externího zařízení.
- 6 Audio / video vstup**
K těmto zásuvkám typu jack připojte audio / video výstup z externího zařízení.
- 7 Vstup komponentního videa**
K této zásuvce typu jack připojte video / audio zařízení Component.
- 8 Vstup S-Video**
Zde připojte výstup S-Video ze zařízení S-VIDEO.
- 9 Vstup pro sluchátka**

Rozložení podstavce

▪ Popis se od údajů na vašem televizoru může mírně lišit.

19/22LS4R*

- 1 Opatrně umístěte přístroj čelní stranou dolů na měkký povrch, aby nedošlo k poškození obrazovky.

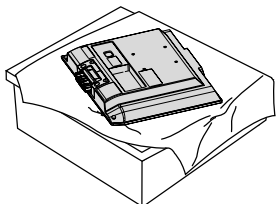

- 2 Uchopte závěs a ohněte jej nahoru.

Závěs

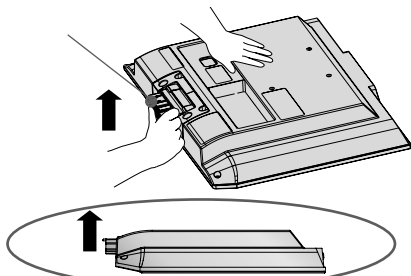

- 3 Vložte tělo stojanu do výrobku, dokud neuslyšíte zaklapnutí.

tělo stojanu

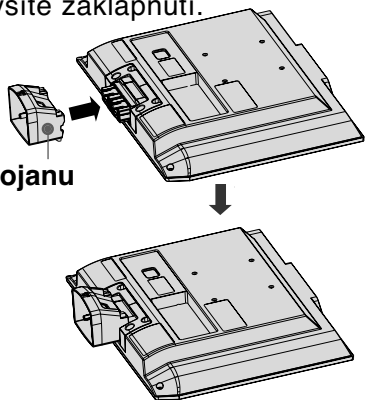

- 4 Spojte součásti těla stojanu se základnou výrobku.

základna stojanu

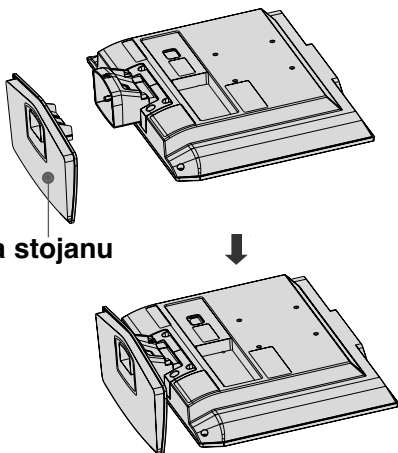

17/20LS5R*

- 1 Opatrně umístěte přístroj čelní stranou dolů na měkký povrch, aby nedošlo k poškození obrazovky.

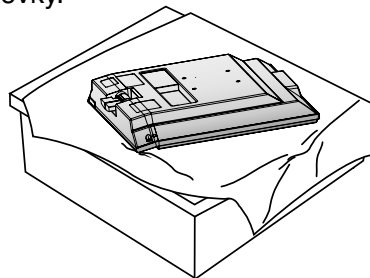

- 2 Spojte tělo stojanu se základnou stojanu. Vložte tělo stojanu do výrobku, dokud neuslyšíte zaklapnutí.

tělo stojanu

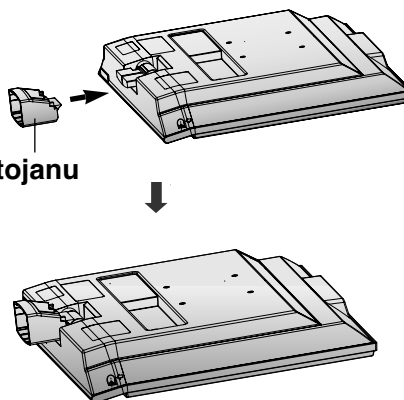

- 3 Podle obrázku umístěte podstavec na přístroj.

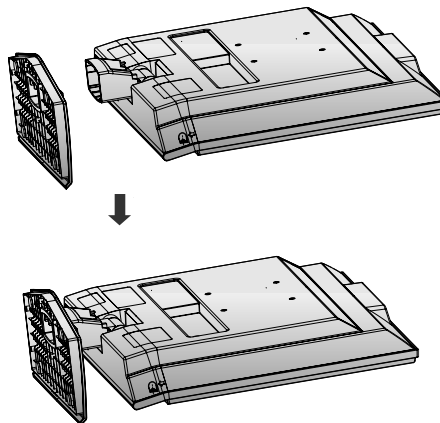

Rozpojení stojanu

▪ Popis se od údajů na vašem televizoru může mírně lišit.

- 1 Televizor umístěte na polštář nebo měkkou látku čelní stranou dolů.

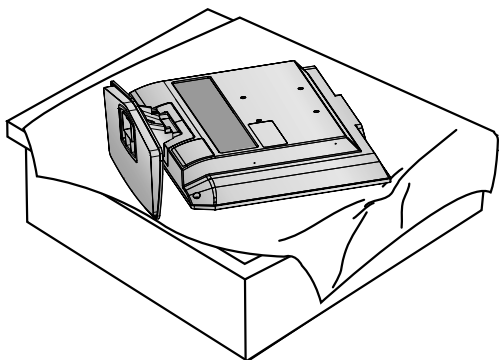

- 2 Stiskněte tlačítko na těle stojanu a stáhněte základnu stojanu zpět.

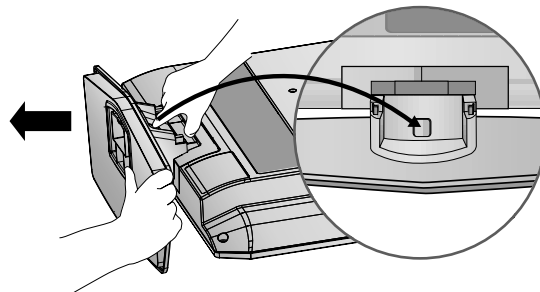

- 3 Držte základnu stojanu a zatřesením ji oddělte od těla stojanu.

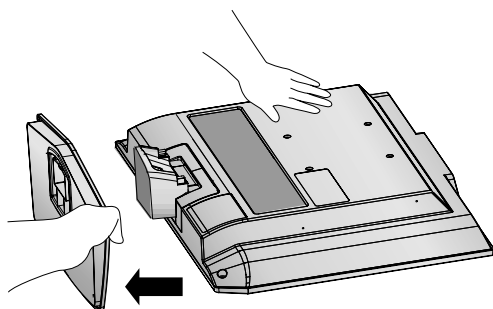

- 4 Uchopte stojan a ohněte jej nahoru.

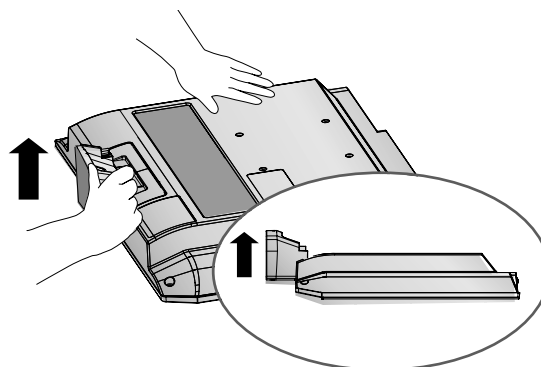

- 5 Vytáhněte tělo stojanu z televizoru zatlačením na dvě západky.

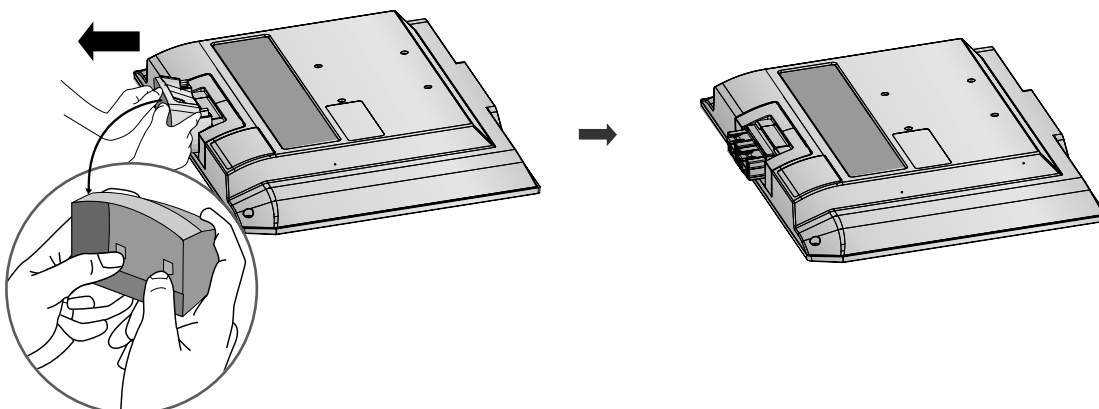

ZADNÍ KRYT PRO USPOŘÁDÁNÍ VODIČŮ

- Popis se od údajů na vašem televizoru může mírně lišit.

1 Připojte požadované kabely.

Chcete-li připojit další zařízení, podívejte se do části **Připojení externích zařízení**.

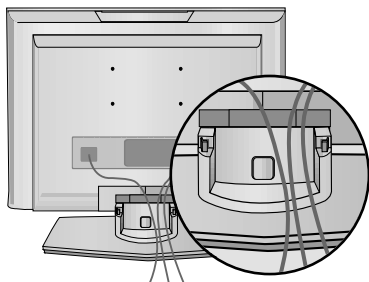

2 Nainstalujte **DRŽÁK KABELŮ** podle obrázku.

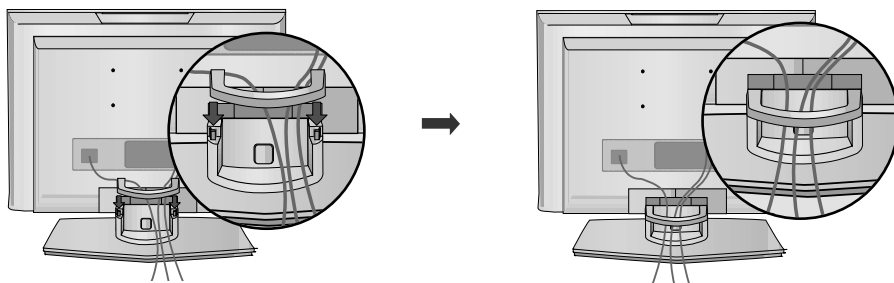

SEJMUTÍ DRŽÁKU KABELŮ

Nejdříve stiskněte držák kabelů. Uchopte **DRŽÁK KABELU** oběma rukama a zatáhněte jej dozadu.

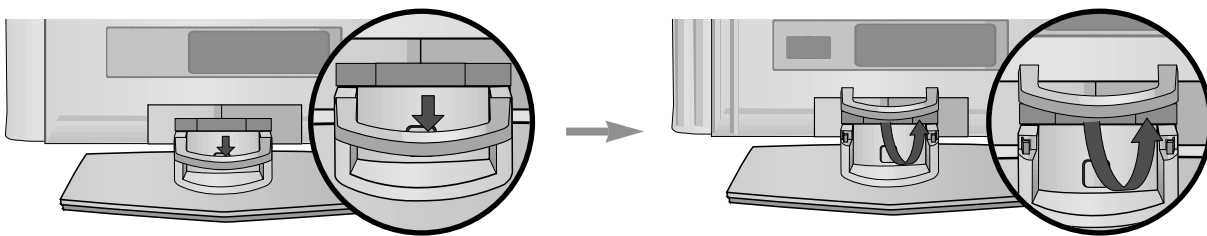

! POZNÁMKA

- Při přenášení produkt nedržte za **DRŽÁK KABELU**.
- Pokud by vám produkt spadl na zem, mohlo by dojít k jeho poškození nebo ke zranění.

Držák na zeď: Vodorovná instalace

Aby bylo zajištěno řádné větrání, na bočních stranách a na zadní straně musí být alespoň 10 cm volného prostoru. Podrobné pokyny k instalaci získáte u svého prodejce (viz příručka k instalaci a nastavení volitelného naklápěcího držáku na zeď).

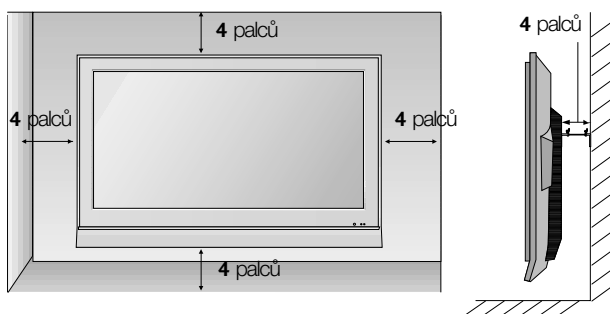
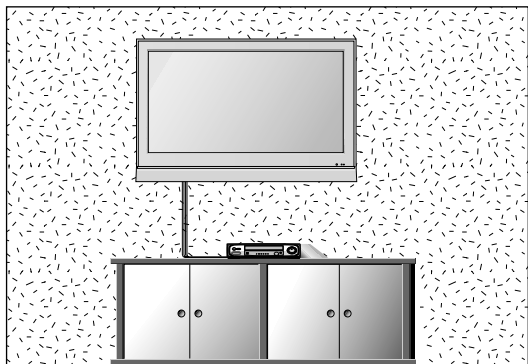

Instalace stolního podstavce

Aby bylo zajištěno řádné větrání, na bočních stranách a na zadní straně musí být alespoň 10 cm volného prostoru.

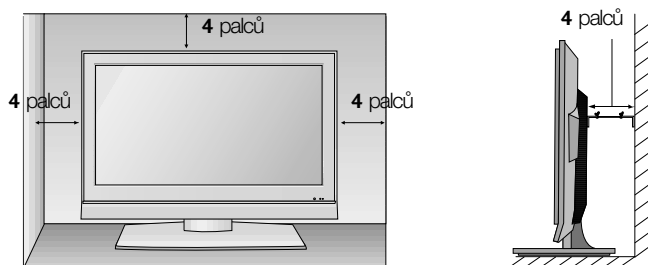
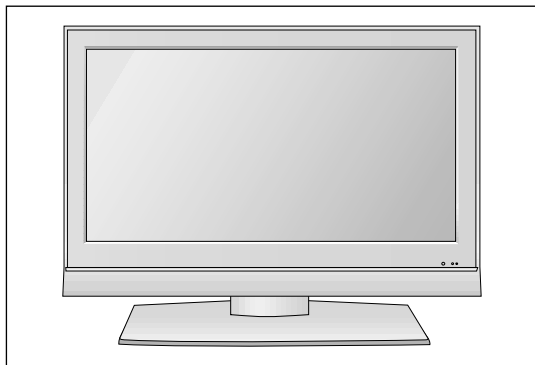

Nastavení displeje

- Popis se od údajů na vašem televizoru může mírně lišit.
Orientace displeje je z důvodu zajištění maximálního pohodlí nastavitelná.

• Rozsah naklonění

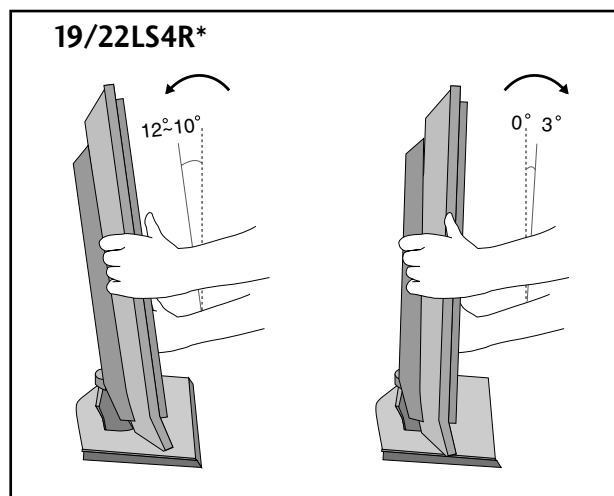
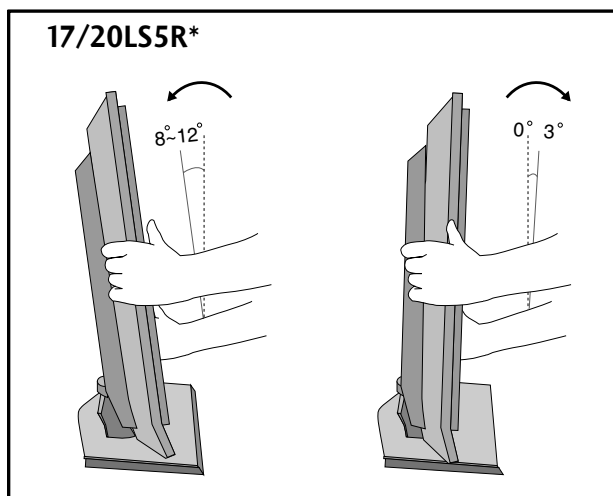

Umístění

Umístěte přístroj tak, aby přímo na obrazovku nedopadalo žádné jasné nebo sluneční světlo. Musíte dávat pozor, aby přístroj nebyl vystaven zbytečným vibracím, vlhkosti, prachu či horku. Rovněž se postarejte, aby byl přístroj umístěn tak, aby kolem něj mohl volně proudit vzduch. Nezakrývejte ventilační otvory na zadním krytu.

Pokud se chystáte zavěsit televizor na zeď, připevněte na jeho zadní část standardní zavěšovací rozhraní VESA (volitelné součásti). Pokud umísťujete televizor na zeď pomocí instalačního rámu (volitelné součásti), upevněte ji pečlivě, aby nepadla.

Zajišťovací systém Kensington

- Tento televizor je na zadním panelu vybaven konektorem bezpečnostního systému Kensington. Kabel bezpečnostního systému Kensington připojte podle následujícího obrázku.
- Podrobné pokyny k instalaci a používání bezpečnostního systému Kensington najdete v uživatelské příručce dodané s bezpečnostním systémem Kensington.
Další informace získáte na webovém serveru společnosti Kensington na adrese <http://www.kensington.com>. Společnost Kensington poskytuje bezpečnostní systémy pro různá elektronická zařízení, například pro přenosné počítače a projekory LCD.

Poznámka

- Bezpečnostní systém Kensington je volitelný.

Poznámka:

- Pokud je televizor na dotyk chladný, můžete při zapnutí pozorovat mírné blikání. Toto chování je normální. Televizor pracuje správně.
- Na obrazovce se mohou objevit drobné kazy, a to v podobě malých červených, zelených nebo modrých bodů. Nemají však žádný negativní vliv na provozní vlastnosti monitoru.
- Netlačte na obrazovku LCD delší dobu prstem. Mohlo by to dočasně způsobit deformace obrazu.

17LS5R*

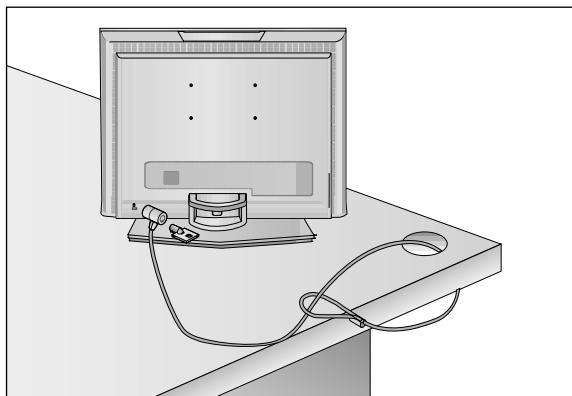

19/22LS4R*

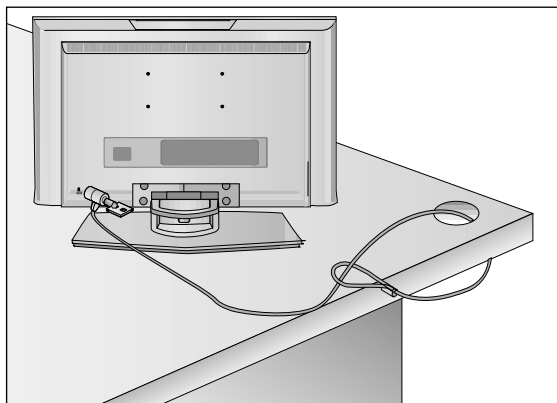

20LS5R*

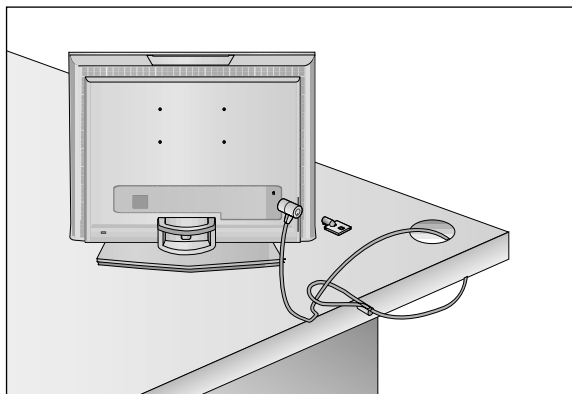

- Chcete-li zabránit poškození zařízení, nikdy nezapojíte kabel do sítě, dokud nepřipojíte celé zařízení.

Připojení antény

- Optimální kvality obrazu dosáhnete úpravou zaměření antény.
- Kabel antény a převaděč nejsou součástí dodávky.

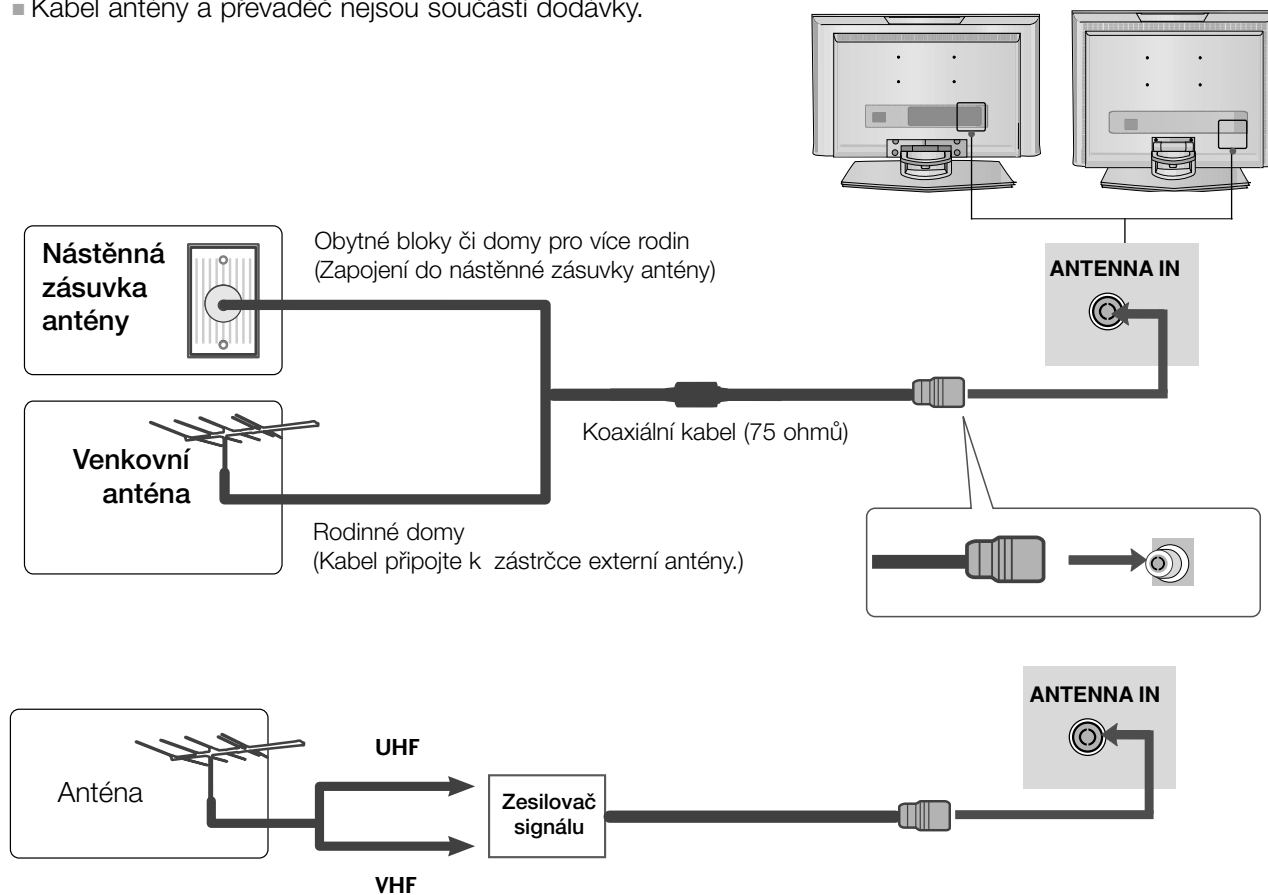

- V oblastech se slabým signálem vyšší kvalitu obrazu získáte připojením zesilovače signálu k anténě (viz obrázek vpravo).
- Pokud je nutno signál připojit ke dvěma televizorům, použijte rozdělovač anténního signálu.

NASTAVENÍ EXTERNÍCH ZAŘÍZENÍ

- Chcete-li zabránit poškození zařízení, nikdy nezapojte kabel do sítě, dokud nepřipojíte celé zařízení.
- Popis se od údajů na vašem televizoru může mírně lišit.

NASTAVENÍ PŘIJÍMAČE HD

Připojení pomocí komponentního kabelu (Pouze 19/22LS4R*)

- 1 Propojte výstupní zásuvky zařízení SET TOP se zásuvkami **COMPONENT IN** (Y P_B P_R) na televizoru.
- 2 Zapojte zvukový kabel ze zařízení SET TOP do zásuvek **COMPONENT IN AUDIO** na televizoru.
- 3 Stisknutím tlačítka INPUT vyberte možnost **Component** (480i/576i/480p/576p/720p/1080i).

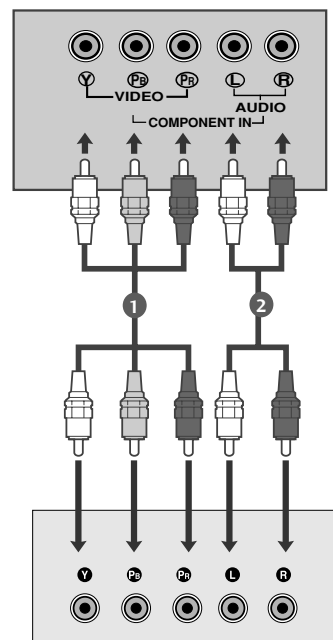

Připojení 15kolíkového kabelu D-sub

17LS5R*

- 1 Zařízení SET TOP s výstupní zásuvkou D-Sub propojte se zásuvkou **RGB (PC/DTV) IN** na televizoru a zvukový kabel zařízení SET TOP se zásuvkami **AUDIO (RGB) IN**.
- 2 Stisknutím tlačítka INPUT vyberte možnost **RGB (DTV)**.

19/22LS4R*

- 1 Zařízení SET TOP s výstupní zásuvkou D-Sub propojte se zásuvkou **RGB (PC/DTV) IN** na televizoru a zvukový kabel zařízení SET TOP se zásuvkami **AUDIO (RGB/DVI) IN**.
- 2 Stisknutím tlačítka INPUT vyberte možnost **RGB (DTV)**.

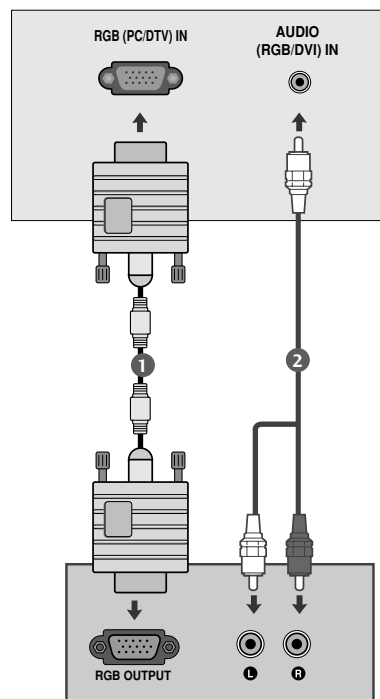

Připojení pomocí kabelu HDMI (Pouze 19/22LS4R*)

- 1 Propojte výstup HDMI digitálního zařízení set-top boxu s konektorem **HDMI/DVI IN** typu jack na televizoru.
- 2 Tlačítkem **INPUT** vyberte položku **HDMI/DVI (DTV)** nebo.

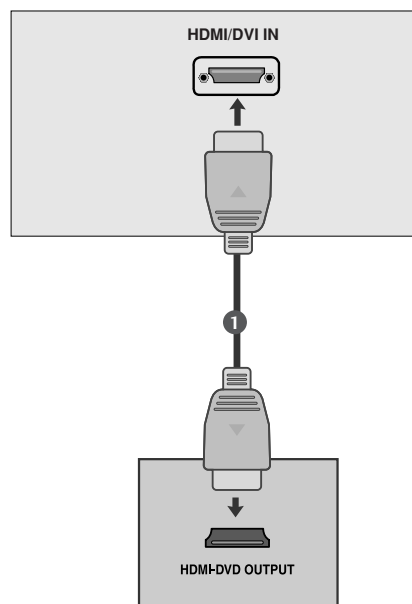

NASTAVENÍ EXTERNÍCH ZAŘÍZENÍ

Nastavení přehrávače DVD

Připojení pomocí komponentního kabelu (Pouze 19/22LS4R*)

- 1 Propojte výstupní zásuvky přehrávače DVD (Y Cb Cr, Y Pb Pr, Y B-Y R-Y nebo Y P_B P_R) se vstupními zásuvkami **COMPONENT IN VIDEO** (Y P_B P_R) na televizoru.
- 2 Zapojte zvukový kabel z přehrávače DVD do zásuvek pro **COMPONENT IN AUDIO** na televizoru.
- 3 Tlačítkem **INPUT** vyberte položku Component (480i/576i/480p/576p/720p/1080i) nebo.
- 4 Stiskněte tlačítko **PLAY** (Přehrávání) na přehrávači DVD. Na obrazovce se zobrazí přehrávaný obsah DVD.

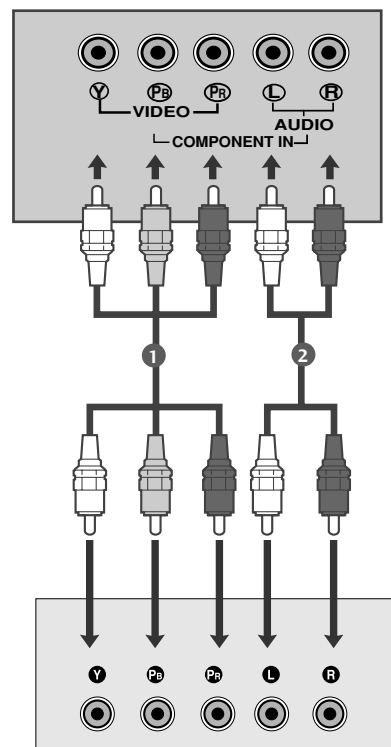

Komponentní vstupy

Chcete-li získat lepší kvalitu obrazu, zapojte přehrávač DVD do komponentních vstupů, jak je znázorněno na obrázku níže.

Komponentní konektory na televizoru	Y	P _B	P _R
Videovýstupy na přehrávači DVD	Y	P _B	P _R
	Y	B-Y	R-Y
	Y	Cb	Cr
	Y	Pb	Pr

Připojení pomocí kabelu scart

- 1 Propojte konektor euro scart přehrávače DVD se zásuvkou euro scart na televizoru.
- 2 Tlačítkem **INPUT** vyberte položku **AV1** nebo.
- 3 Stiskněte tlačítko **PLAY** (Přehrávání) na přehrávači DVD. Na obrazovce se zobrazí přehrávaný obsah DVD.

! POZNÁMKA:

- ▶ Použijte stíněný kabel scart.

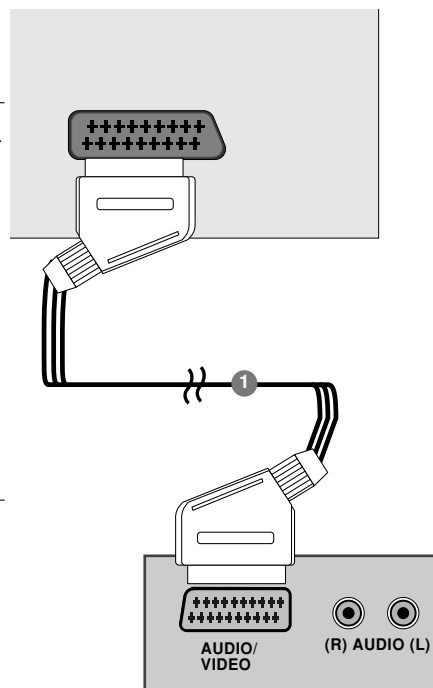

Připojení pomocí kabelu HDMI (Pouze 19/22LS4R*)

- 1 Propojte výstup HDMI přehrávače DVD s konektorem **HDMI/DVI IN** typu jack na televizoru.
- 2 Tlačítkem **INPUT** vyberte položku **HDMI / DVI (DTV)** nebo.

! POZNÁMKA

- ▶ Pomocí kabelu HDMI může televizor současně přijímat video a audio signál.
- ▶ Pokud přehrávač DVD podporuje funkci Auto HDMI, bude výstupní rozlišení zdrojového zařízení automaticky nastaveno na 1280 x 720 bodů.
- ▶ Pokud přehrávač DVD nepodporuje funkci Auto HDMI, bude potřeba nastavit výstupní rozlišení DVD přiměřeně k jeho parametrům.

Nejllepší kvality obrazu dosáhnete, pokud nastavíte výstupní rozlišení zdrojového zařízení na 1280 x 720 pixelů.

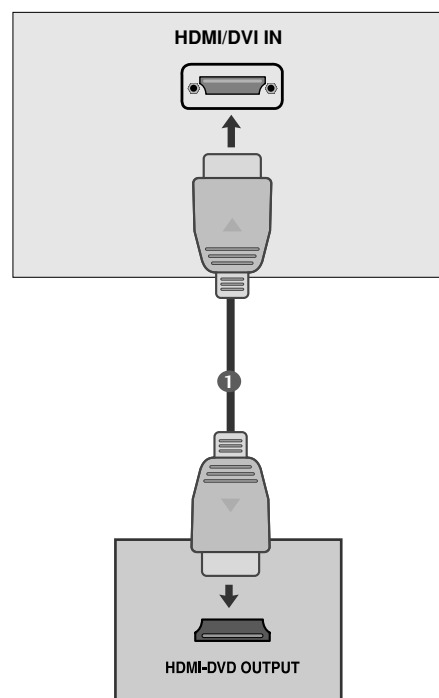

NASTAVENÍ EXTERNÍCH ZAŘÍZENÍ

Nastavení videorekordéru

- Aby nedošlo k rušení obrazu, ponechteje mezi videorekordérem a televizorem dostatečnou vzdálenost.
- Například pozastavený obraz videopřehrávače. Trvalý obraz může po stranách obrazovky zůstat zobrazen při použití formátu obrazu 4:3.

Připojení pomocí kabelu antény

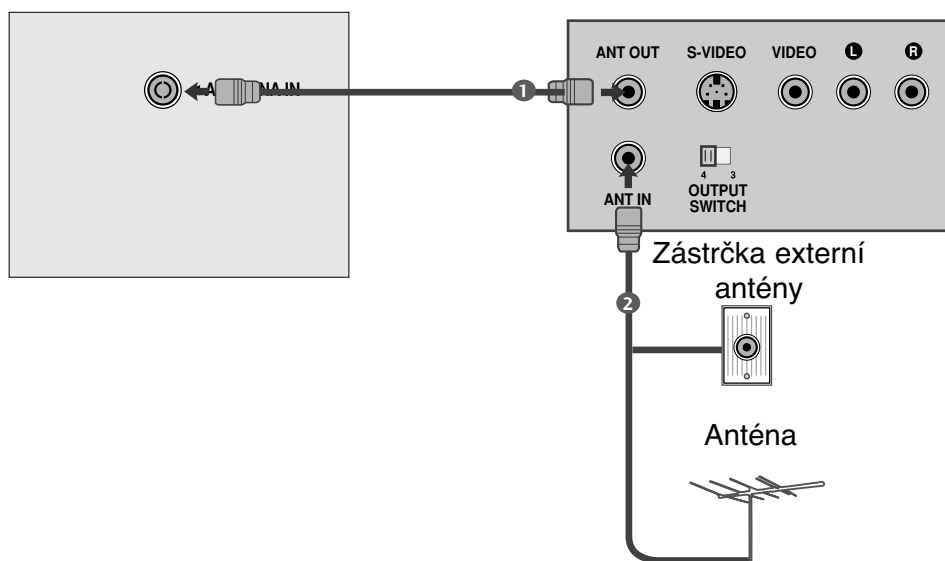

- 1 Připojte konektor RF out videorekordéru k anténní zdířce přístroje.
.....
- 2 Zapojte anténní kabel do anténní zdířky RF in videorekordéru.
.....
- 3 Uložte kanál videorekordéru pod požadovaným číslem programu podle pokynů v kapitole 'Ruční ladění programů'.
.....
- 4 Vyberte číslo programu, pod nímž je uložen kanál videorekordéru.
.....
- 5 Stiskněte tlačítko **PLAY** na videorekordéru.

Připojení pomocí kabelu scart

1 Zapojte konektor Euro SCART videorekordéru do zdířky Euro SCART přístroje.

2 Stiskněte tlačítko **PLAY** na videorekordéru. Na videorekordéru stiskněte tlačítko pro přehrávání **PLAY**.

V případě, že připojený videorekordér vysílá po zapnutí stavový signál pomocí konektoru Euro Scart na vstup AV1, zařízení se přepne automaticky na vstup **AV1**. V případě, že chcete pokračovat ve sledování televizního programu v režimu TV, stiskněte tlačítka ▲ / ▼ nebo použijte číselná tlačítka.

inak stiskněte tlačítko **INPUT** na dálkovém ovladači, čímž vyberete **AV1**. Na obrazovce se objeví obraz přehrávaný z videorekordéru.

Rovněž je možné nahrávat na video pásek programy přijímané televizorem.

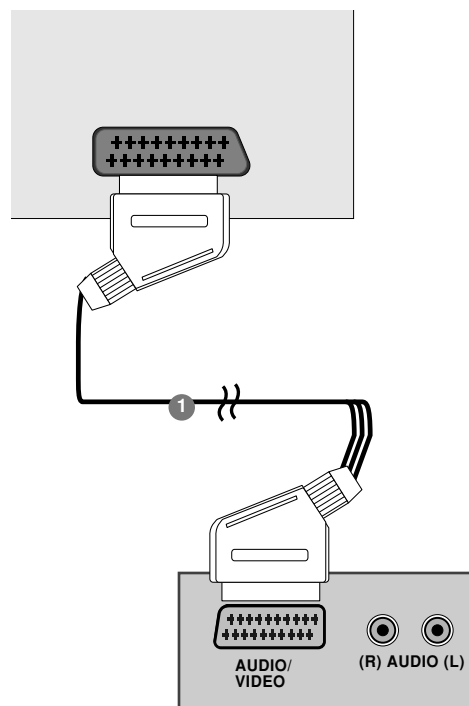

! POZNÁMKA

- ▶ Pro Euro SCART 1 lze vybrat pouze signál typu RGB, tzn. signály červené, zelené a modré a přijímat pouze **AV1**. Tyto signály jsou vysílány např. placenými TV dekodéry, hracími přístroji, foto CD jednotkami atd.
- ▶ Použijte stíněný kabel scart

NASTAVENÍ EXTERNÍCH ZAŘÍZENÍ

Nastavení videorekordéru

Připojení pomocí kabelu RCA

- 1 Zapojte konektory audio/video out videorekordéru do zdířek AUDIO/VIDEO in přístroje.
- 2 Stisknutím tlačítka **INPUT** vyberte **AV 2**.
- 3 Stiskněte tlačítko **PLAY** na videorekordéru. Na obrazovce se objeví obraz přehrávaný z videorekordéru.

! POZNÁMKA

- Pokud máte mono videorekordér, zapojte audio kabel z videorekordéru do zdířky AUDIO L/MONO přístroje.

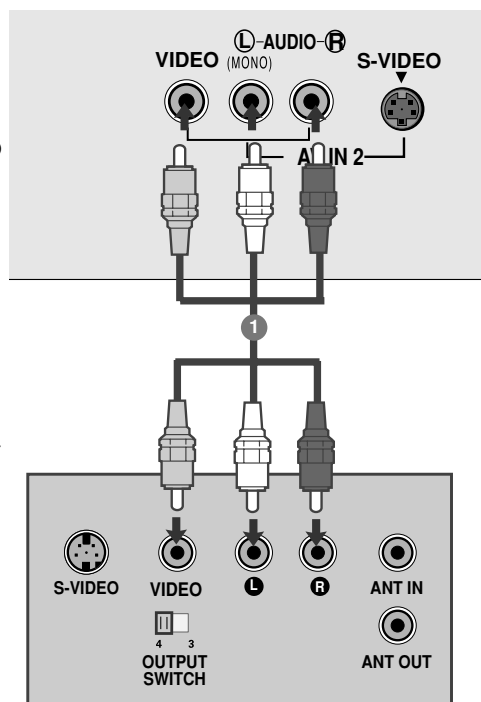

Připojení pomocí kabelu S-Video

- 1 Zapojte konektor S-Video videorekordéru do zdířky **S-VIDEO** přístroje.
- 2 Zapojte audio kabel ze S-VIDEO videorekordéru do zdířek **AUDIO** přístroje.
- 3 Stisknutím tlačítka **INPUT** vyberte položku **AV 2**.
- 4 Stiskněte tlačítko **PLAY** na videorekordéru. Na obrazovce se objeví obraz přehrávaný z videorekordéru.

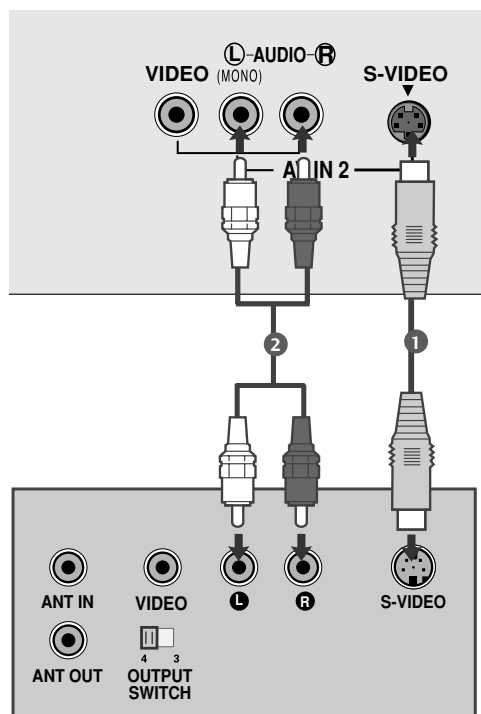

INSTALACE SLUCHÁTEK

Připojení pomocí kabelu sluchátek

- 1 Do konektoru pro připojení sluchátek připojte konektor od sluchátek. Nyní můžete poslouchat zvuk pomocí sluchátek. Pro nastavení hlasitosti sluchátek stiskněte tlačítka ◀ / ▶ V případě, že stisknete tlačítko MUTE, bude ve sluchátkách ztišen zvuk.

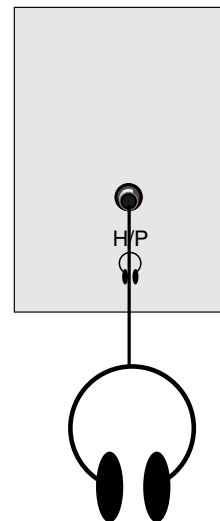

NASTAVENÍ EXTERNÍCH ZAŘÍZENÍ

Nastavení pro počítač

Přístroj podporuje technologii Plug and Play, osobní počítač se automaticky nastaví podle nastavení televize.

Připojení 15kolíkového kabelu D-sub

17LS5R*

- 1 Zapojte signální kabel z výstupní zdířky monitor osobního počítače do zdířky PC INPUT na přístroji.
- 2 Zapojte audio kabel z PC do zdířek AUDIO (RGB) IN na přístroji.
- 3 Stisknutím tlačítka **INPUT** vyberte **RGB (PC)**.
- 4 Zapněte PC a na televizoru se objeví obrazovka PC. Televizor může pracovat jako monitor PC.

19/22LS4R*

- 1 Zapojte signální kabel z výstupní zdířky monitor osobního počítače do zdířky PC INPUT na přístroji.
- 2 Zapojte audio kabel z PC do zdířek AUDIO (RGB/DVI) IN na přístroji.
- 3 Stisknutím tlačítka **INPUT** vyberte **RGB (PC)**.
- 4 Zapněte PC a na televizoru se objeví obrazovka PC. Televizor může pracovat jako monitor PC.

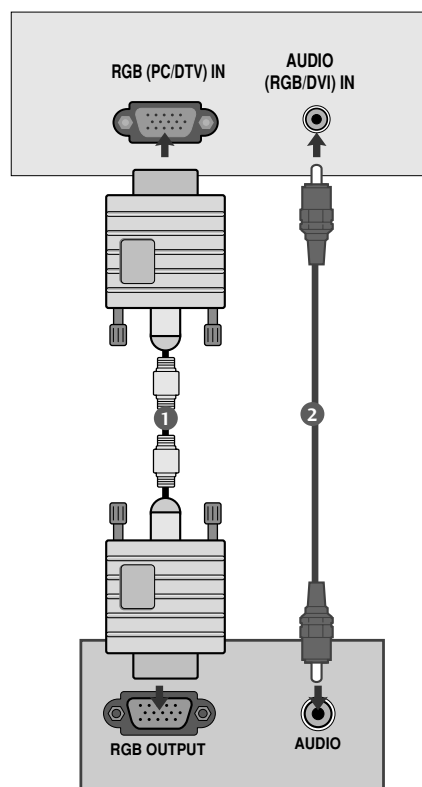

Propojení pomocí kabelu HDMI/DVI (Pouze 19/22LS4R*)

- 1 Propojte výstup DVI počítače s konektorem **HDMI/DVI IN** typu jack na televizoru.
- 2 Zapojte zvukový kabel z počítače do zásuvek **AUDIO (RGB/DVI) IN** na televizoru.
- 3 Pomocí tlačítka **INPUT** na dálkovém ovladači vyberte zdroj vstupu **HDMI/DVI(PC)**.

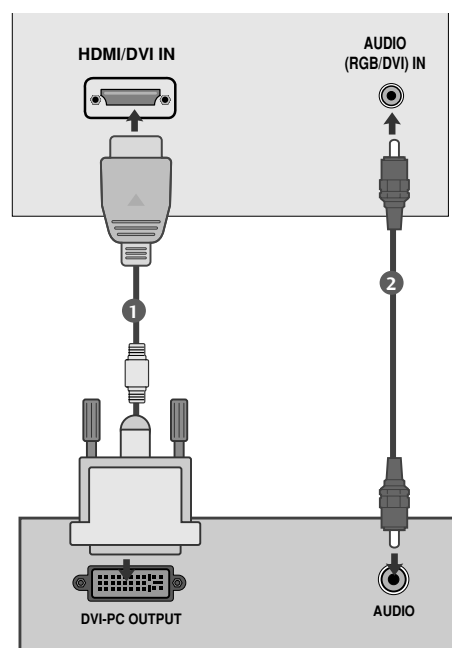

! POZNÁMKA

- ▶ V případě, že je zařízení chladné může po zapnutí docházet k blikání. Toto je normální jev, nejedná se o závadu zařízení.
- ▶ Je-li to možné, pro zajištění optimální kvality obrazu displeje používejte režim obrazu VESA 1280x1024@60Hz (17LS5R *), 1440x900@60Hz (19LS4R *), 1680x1050@60Hz (22LS4R *). Pokud použijete jiná rozlišení, obraz může zkreslený. Displej byl předem nastaven pro režim VESA 1280x1024@60Hz(17LS5R *), 1440x900@60Hz (19LS4R *), 1680x1050@60Hz (22LS4R *).
- ▶ Na obrazovce můžete objevit několik defektních bodů, které jsou zobrazeny jako červené, zelené nebo modré tečky. Nicméně toto neovlivní výkon monitoru.
- ▶ Vyhněte se dlouhodobému stisknutí obrazovky monitoru. V jiném případě může na obrazovce monitoru vzniknout trvalé zkreslení.
- ▶ Když je na obrazovce zařízení zobrazen signál z osobního počítače, může se na obrazovce zobrazit také zpráva, která se bude lišit podle verze operačního systému Windows (Win98, 2000). Jestliže se zobrazí zpráva, klikněte na tlačítko "Next" (Další), dokud nezmizí
- ▶ Jestliže na obrazovce objeví zpráva "Frekv. Mimo rozsah", nastavte obrazový režim osobního počítače podle tabulky "Režimy zobrazení monitoru".

NASTAVENÍ EXTERNÍCH ZAŘÍZENÍ

Podporované rozlišení displeje

<17LS5R*>

režim RGB-PC

Rozlišení	Horizontální kmitočet (kHz)	Vertikální kmitočet (Hz)
640x480	31,469	59,94
800x600	37,879	60,31
1024x768	48,363	60,00
1280x1024	63,981	60,02

režim RGB-DTV

Rozlišení	Horizontální kmitočet (kHz)	Vertikální kmitočet (Hz)
720x480p	31,47	59,94
	31,50	60,00
720x576p	31,25	50,00
	37,50	50,00
1280x720p	44,96	59,94
	45,00	60,00
	45,00	60,00

<19LS4R*, 22LS4R*>

režim RGB-PC, HDMI/DVI-PC

Rozlišení	Horizontální kmitočet (kHz)	Vertikální kmitočet (Hz)
640x480	31,469	59,94
800x600	37,879	60,31
1024x768	48,363	60,00
1280x1024	63,981	60,02
1440x900	55,50	59,90
1680x1050	65,290	59,954

→ Pouze 19LS4R*

→ Pouze 22LS4R*

režim RGB-DTV, HDMI/DVI-DTV

Rozlišení	Horizontální kmitočet (kHz)	Vertikální kmitočet (Hz)
720x480p	31,47	59,94
	31,50	60,00
720x576p	31,25	50,00
	37,50	50,00
1280x720p	44,96	59,94
	45,00	60,00
	45,00	60,00
1920x1080i	33,72	59,94
	33,75	60,00
	28,125	50,00

Nastavení obrazovky pro režim počítače

Nastavení počítače (pouze v režimu RGB [PC]) (Pouze 17LS5R*/19LS4R*/22LS4R*)

Můžete libovolně nastavovat horizontální a vertikální polohu, časování, fázi a automatickou konfiguraci.

Aut. nastavení

Tato funkce je určena pro automatické nastavení polohy obrazovky, hodin a taktovací fáze. V průběhu automatické konfigurace na několik sekund zmizí zobrazený obraz.

Manuální nastavení

Tato funkce je určena pro umožňující nastavení polohy obrazovky, hodin a taktovací fáze. Stiskněte tlačítko ◀ / ▶ provedte požadovaná nastavení v každé vedlejší nabídce.

• H-Pozice / V-Pozice

Tato funkce slouží k nastavení obrazu doleva/doprava a nahoru/dolů podle vašich preferencí.

• Taktování

Tato funkce je určena pro minimalizaci vertikálních čar nebo pruhů viditelných na pozadí obrazovky. Rovněž mění horizontální velikost obrazovky.

• Taktovací fáze

Tato funkce umožňuje odstranit horizontální šum a vyjasnit nebo zostřit vzhled znaků.

Vynulovat

Tato funkce umožňuje vrátit se k dobré reprodukci obrazu naprogramované výrobcem, která se nedá změnit.

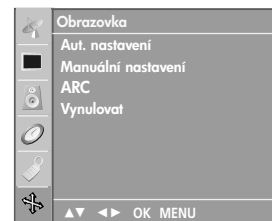
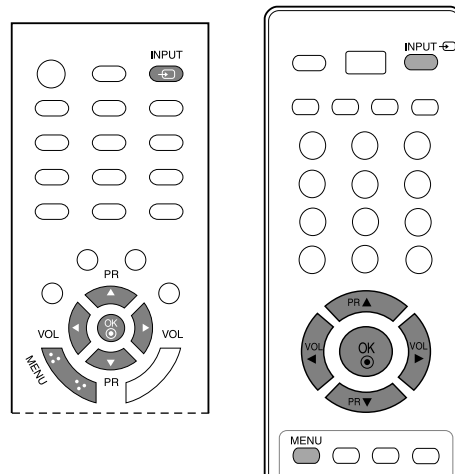

2

1 Stisknutím tlačítka **INPUT** a potom tlačítky ▲ / ▼ vyberte položku **RGB**.

2 Stisknutím tlačítka **MENU** a tlačítky ▲ / ▼ vyberte nabídku **Obrazovka**.

3 Stiskněte tlačítko ▶ a následně vyberte pomocí tlačítek ▲ / ▼ požadovanou funkci obrazu.

4 Proveďte příslušné úpravy.



3 4

! POZNÁMKA

- Některé signály z některých grafických desek nemusí fungovat správně. Jsou-li výsledky neuspokojivé, nastavte polohu monitoru, hodiny a taktovací fázi ručně.

SLEDOVÁNÍ TELEVIZE / VÝBĚR PROGRAMŮ

Funkce dálkového ovladače

Při používání dálkového ovladače zamířte na okénko příjmu paprsků z dálkového ovladače na předním panelu obrazovky.

SLEDOVÁNÍ TELEVIZE / VÝBĚR PROGRAMŮ

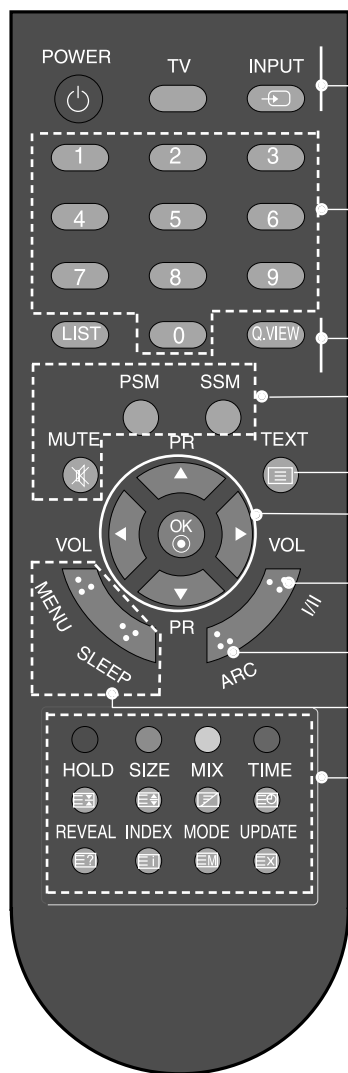

[S ARC]

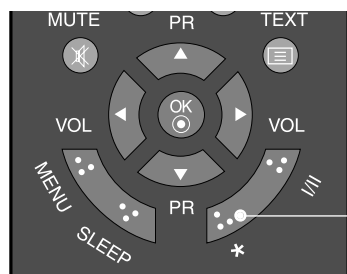

[Bez ARC]

- 1** **POWER** Tímto tlačítkem přepnete monitor z pohotovostního stavu a dalším stisknutím jej vypnete do pohotovostního stavu.

TV Obnoví režim sledování televizoru (z jakéhokoli režimu). Přepne televizor z pohotovostního režimu do stavu Zapnuto.

INPUT Pokud tlačítko stisknete jednou, na obrazovce se objeví vstupní zdroj OSD (viz obrázek). Pomocí tlačítek ▲ / ▼ vyberte požadovaný vstupní zdroj (19/22LS4R*:TV, AV1, AV2, Component, RGB, HDMI/DVI)(17LS5R*:TV, AV1, AV2, RGB)(20LS5R*:TV, AV1, AV2)
- 2** **Číselná tlačítka 0–9** Vybere program.
Volba číselných položek nabídky.
Přepne televizor z pohotovostního režimu do stavu Zapnuto.
- 3** **LIST** zobrazuje tabulku programů.
Q.VIEW vrací k předchozímu sledovanému programu.
- 4** **MUTE** zapíná a vypíná zvuk.
PSM vyvolává vaše preferované nastavení obrazu.
SSM vyvolává vaše preferované nastavení zvuku.
- 5** **BAREVNÁ TLAČÍTKA** Tato tlačítka se používají pro teletext (pouze modely s teletextem) nebo pro úpravy programů.
TLAČÍTKA TELETEXTU Tato tlačítka se používají pro teletext. Další podrobnosti naleznete v kapitole 'Teletext'.
- 6** **Tlačítko THUMBSTICK (Nahoru/Dolů/Doleva)** Umožňuje ovládat nabídky OSD a provést uživatelské nastavení televizoru.
Přepne přístroj z pohotovostního režimu do stavu Zapnuto. (Nahoru/Dolů)
OK potvrzuje vaši volbu, nebo zobrazí aktuální režim.

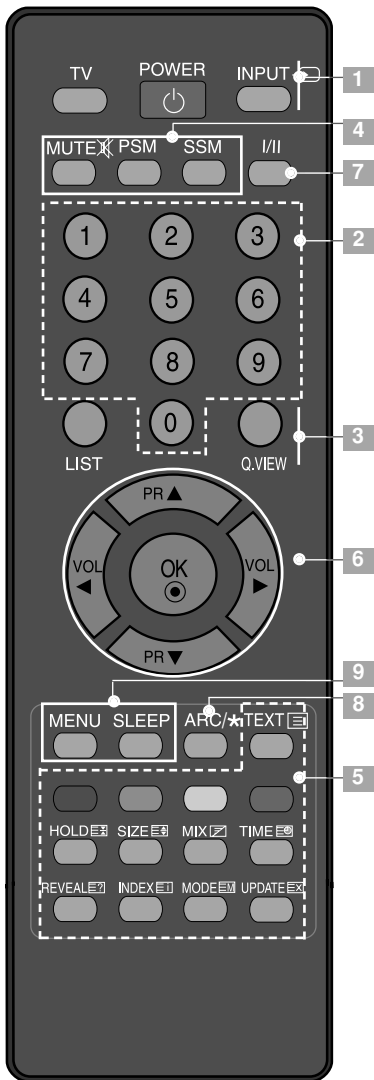

7 I/II Nastaví zvukový výstup.

8 ARC vyberte požadovaný formát obrazu.
* **Žádná funkce**

9 MENU vybírá menu.
SLEEP nastavuje časový vypínač.

Instalace baterií

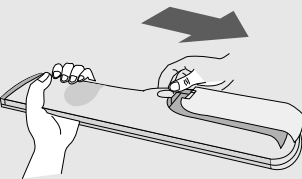

- Otevřete prostor baterií, který se nachází v zadní části dálkového ovladače a do prostoru baterií vložte se správnou polaritou.
- Použijte dvě baterie 1,5 V typu AAA. Nepoužívejte současně použité baterie s novými.

SLEDOVÁNÍ TELEVIZE / VÝBĚR PROGRAMŮ

ZAPÍNÁNÍ TELEVIZORU

Vlastnosti televizoru lze využívat po jeho zapnutí.

- 1 Nejdřív správně zapojte napájecí kabel.
Televizor se přepne do pohotovostního režimu.
 - V pohotovostním režimu lze televizor zapnout stisknutím tlačítek ϕ /I, **INPUT** nebo **PR** \blacktriangle / \blacktriangledown na přístroji nebo pomocí tlačítek **POWER**, **TV**, **INPUT**, **PR** \blacktriangle / \blacktriangledown a čísla **0 - 9** na dálkovém ovladači.

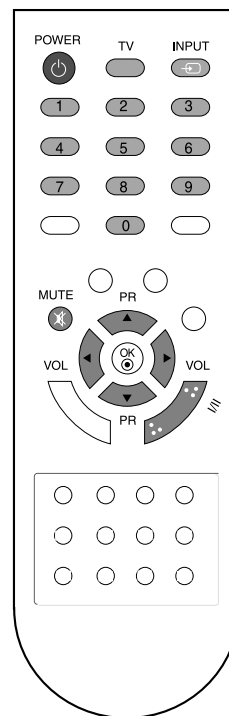

Volba programu

- 1 Číslo programu vyberete stisknutím tlačítka **PR** \blacktriangle / \blacktriangledown nebo číselného tlačítka.

Nastavení hlasitosti

- 1 Hlasitost upravte pomocí tlačítka **VOL** \blacktriangle / \blacktriangledown (Hlasitost).
- 2 Chcete vypnout zvuk, stiskněte tlačítko **MUTE** (Vypnout zvuk).
- 3 Zvuk obnovíte stisknutím tlačítka **MUTE** (Vypnout zvuk), **VOL** \blacktriangle / \blacktriangledown (Hlasitost) nebo **I/II**.

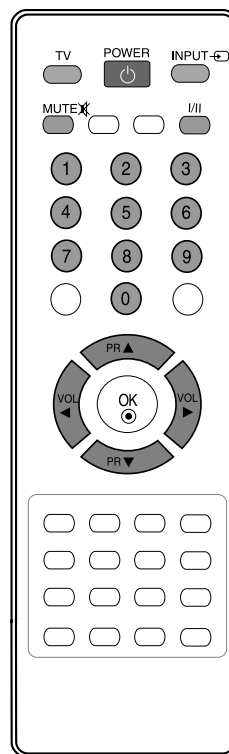

VÝBĚR NABÍDEK OSD A JEJICH NASTAVENÍ

Nabídka OSD (On Screen Display) se může mírně lišit od obrázků v této příručce.

- 1 Stisknutím tlačítka **MENU** a tlačítky **▲** / **▼** vyberte libovolnou nabídku.
- 2 Stiskněte tlačítko **▶** a potom tlačítky **▲** / **▼** vyberte položku nabídky.
- 3 Tlačítka **◀** / **▶** změňte nastavení položky ve vedlejší nabídce nebo v rozbalovací nabídce. Stisknutím tlačítka **OK** nebo **MENU** (Nabídka) se můžete přesunout do nabídky vyšší úrovně.

* : 19LS4R*, 22LS4R*

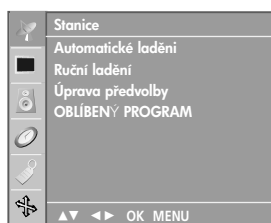

Menu Stanice

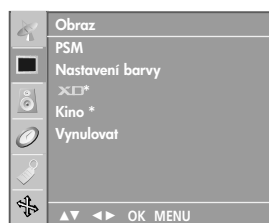

Menu Obraz

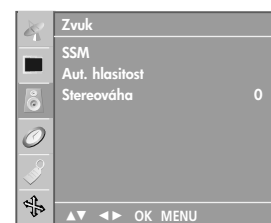

Menu Zvuk

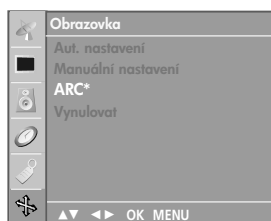

Menu Obrazovka



Menu Speciální

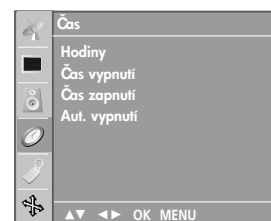

Menu Čas

! POZNÁMKA

- Funkce OSD umožňuje snadné nastavení obrazovky, neboť poskytuje grafické znázornění funkcí.
- Položky nabídky OSD v této příručce se mohou lišit od položek OSD na vašem televizoru. Obrázky v pokynech jsou pouze jako příklady doplňující postupy.
- V teletextovém režimu se nezobrazují menu.

SLEDOVÁNÍ TELEVIZE / VÝBĚR PROGRAMŮ

Automatické ladění programů

Je možné uložit do paměti až 100 TV stanic pod čísla programů (0 až 99). Jakmile předvolíte stanice, můžete s použitím tlačítka **PR ▲ / ▼** nebo NUMERICKÝCH tlačítek procházet stanice, které jste naprogramovali.

Stanice můžete ladit v automatickém nebo ručním režimu.

Touto metodou se ukládají do paměti všechny stanice, které lze přijímat. Během instalace tohoto přístroje se doporučuje používat automatické programování.

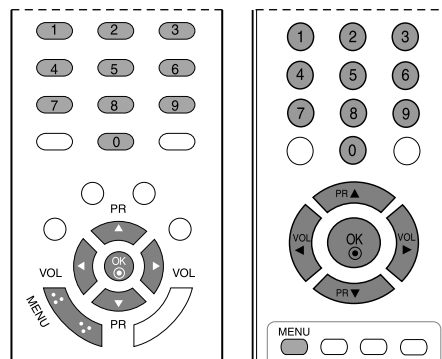

- 1 Stisknutím tlačítka **MENU** a tlačítka **▲ / ▼** vyberte nabídku Stanice.
- 2 Stiskněte tlačítko **OK** nebo **▶** Tlačítka **▲ / ▼** vyberte položku Automatické ladění.
- 3 Stiskněte tlačítko **▶** Tlačítka **▶** a potom tlačítka **▲ / ▼** vyberte požadovaný televizní systém z nabídky Systém;.
BG : PAL B/G, SECAM B/G (Evropa / východní Evropa)
I : PAL I/II (Velká Británie / Irsko)
DK : PAL D/K, SECAM D/K (východní Evropa)
L : SECAM L/L (Francie)
- 4 Stiskněte tlačítko **OK**.
- 5 Stisknutím tlačítka **▲ / ▼** vyberte položku Ukládání od.
- 6 Pomocí tlačítek **◀ / ▶** nebo přímo číselnými tlačítky vyberte z roletkové nabídky Ukládání od počáteční číslo předvolby. Libovolné číslo předvolby nižší než 10 zadáte tak, že stisknete nejprve tlačítko **'0'** - tzn. pro předvolbu 5 stisknete tlačítko **'05'**.
- 7 Stiskněte tlačítko **OK**.
- 8 Stisknutím tlačítka **▲ / ▼** vyberte položku Ladění.
- 9 Stiskněte tlačítko **▶** pro zahájení automatického ladění programů.
spustíte automatické programování.
Pro zastavení automatického programování stiskněte tlačítko **MENU**.
Když je automatické programování hotové, objeví se na obrazovce nápis Úprava předvolby Pokyny pro úpravy uložených programů naleznete v kapitole 'Úpravy programů'.
- 10 Opakovaným stisknutím tlačítka **MENU** (Nabídka) se vrátíte zpět k normálnímu sledování televize.

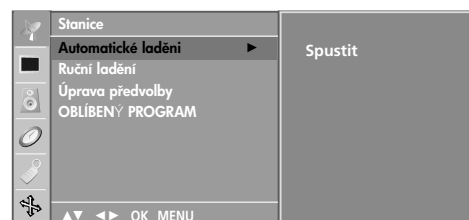
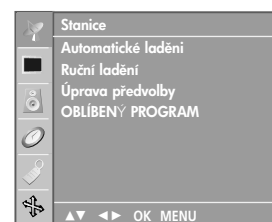

4 5 6 7

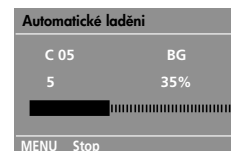

Ruční ladění programů

Ruční programování umožňuje ručně ladit a uspořádat stanice v libovolném pořadí, jaké si přejete. Je také možné přiřadit každému číslu programu název stanice s pěti znaky.

- 1 Stisknutím tlačítka **MENU** a tlačítka **▲ / ▼** vyberte nabídku Stanice.
- 2 Stiskněte tlačítko **▶** a potom tlačítka **▲ / ▼** vyberte položku **Ruční ladění**.
- 3 Stiskněte tlačítko **▶** a potom tlačítka **▲ / ▼** vyberte **Ukládání**.
- 4 Pomocí tlačítek **◀ / ▶** nebo přímo číselnými tlačítky vyberte z roletkové nabídky **Ukládání** číslo předvolby (0 až 99). Libovolné číslo předvolby nižší než 10 zadáte tak, že stisknete nejprve tlačítko **'0'** - tzn. pro předvolbu 5 stisknete tlačítko **'05'**.
- 5 Stiskněte tlačítko **OK**.
- 6 Stisknutím tlačítka **▲ / ▼** vyberte položku **Systém**.
- 7 Tlačítko **▶** a potom tlačítka **▲ / ▼** vyberte z nabídky **Systém** požadovaný televizní systém;
BG : PAL B/G, SECAM B/G (Evropa / východní Evropa)
I : PAL I/II (Velká Británie / Irsko)
DK : PAL D/K, SECAM D/K (východní Evropa)
L : SECAM L/L (Francie)
- 8 Stiskněte tlačítko **OK**.
- 9 Stisknutím tlačítka **▲ / ▼** vyberte položku **Pásmo**.
- 10 Tlačítko **▶** a potom tlačítka **▲ / ▼** nastavte v nabídce **Pásmo** pásmo **V/UHF** nebo **Kabelové TV**.
- 11 Stiskněte tlačítko **OK**.
- 12 Stisknutím tlačítka **▲ / ▼** vyberte položku **Kanál**.
- 13 Pomocí tlačítka **◀ / ▶** nebo číselných tlačítek vyberte číslo požadovaného programu.
- 14 Stiskněte tlačítko **OK**.
- 15 Stisknutím tlačítka **▲ / ▼** vyberte položku **Ladění**.
- 16 Stisknutím tlačítka **▶** a potom tlačítka **◀ / ▶** spusťte hledání v rolet. menu **Ladění** Když je nalezena stanice, hledání se zastaví.
- 17 Stiskněte tlačítko **OK** a stanice se uloží.
- 18 Chcete-li uložit jinou stanici, opakujte kroky 3 až 17.
- 19 Opakovaným stisknutím tlačítka **MENU** (Nabídka) se vrátíte zpět k normálnímu sledování televize.

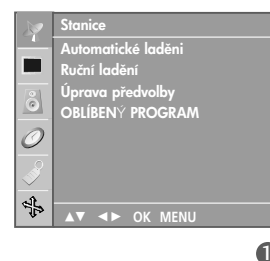
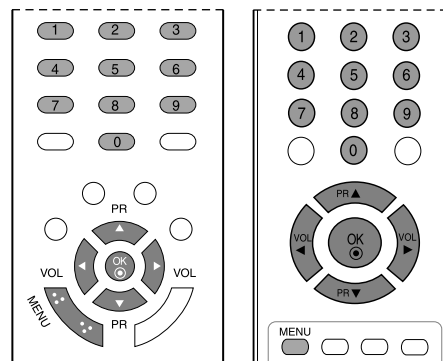

1

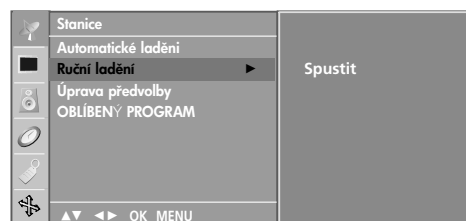

2



SLEDOVÁNÍ TELEVIZE / VÝBĚR PROGRAMŮ

Doladění

Doladování je obvykle potřebné pouze v podmínkách slabého příjmu.

Doladěný program je při volbě programu označen oranžovým číslem.

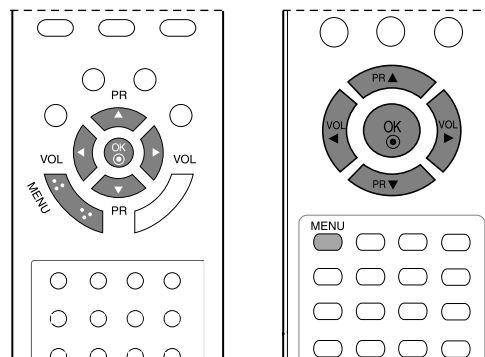

- 1 Stisknutím tlačítka **MENU** a tlačítky **▲ / ▼** vyberte nabídku **Stanice**.
- 2 Stiskněte tlačítko **▶** a potom tlačítka **▲ / ▼** vyberte položku **Ruční ladění**.
- 3 Stiskněte tlačítko **▶**.
- 4 Pomocí tlačítka **◀ / ▶** doladíte v rozevírací nabídce **Doladění** obraz a zvuk.
- 5 Stiskněte tlačítko **OK**.
- 6 Opakovaným stisknutím tlačítka **MENU** (Nabídka) se vrátíte zpět k normálnímu sledování televize.

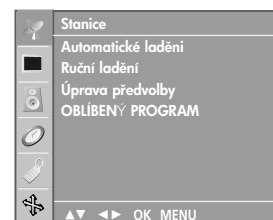

1

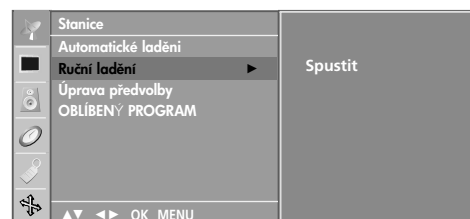

2



3 4 5

Přiřazení názvu stanice

Je také možné přiřadit každému číslu programu název stanice s pěti znaky.

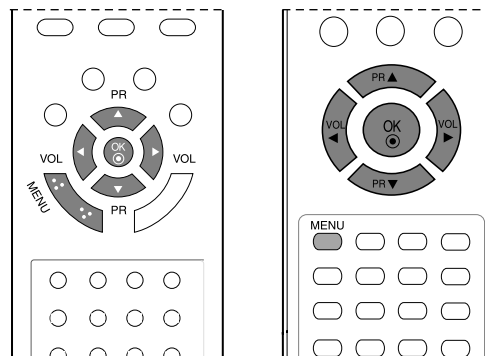

- 1 Stisknutím tlačítka **MENU** a tlačítky **▲ / ▼** vyberte nabídku **Stanice**.
- 2 Stiskněte tlačítko **▶** a potom tlačítky **▲ / ▼** vyberte položku **Ruční ladění**.
- 3 Stiskněte tlačítko **▶** a potom tlačítky **▲ / ▼** vyberte položku **Název**.
- 4 Stiskněte tlačítko **▶** a potom tlačítky **▲ / ▼**. Pro název předvolby můžete použít mezeru, znaky +, - číslice (**0** až **9**) a písmena (**A** až **Z**). Název může být až 5místný. Tlačítkem **◀** můžete vybrat opačný směr.
- 5 Pomocí tlačítek **◀ / ▶** vyberte pozici a potom vyberte druhý znak a tak dále.
- 6 Stiskněte tlačítko **OK** a stanice se uloží.
- 7 Opakovaným stisknutím tlačítka **MENU** (Nabídka) se vrátíte zpět k normálnímu sledování televize.

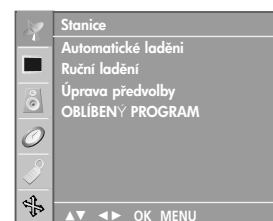

1

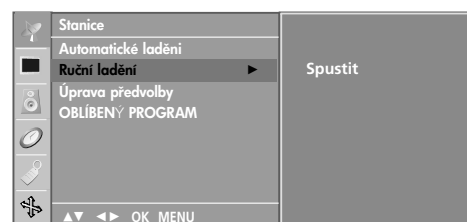

2



3 4 5 6

SLEDOVÁNÍ TELEVIZE / VÝBĚR PROGRAMŮ

Úprava programu

Tato funkce umožňuje vymazat nebo přeskočit uložené programy. Rovněž je možné přesouvat stanice pod jiná čísla programů nebo vložit prázdnou stanici pod zvolené číslo programu.

- 1 Stisknutím tlačítka **MENU** a tlačítky **▲ / ▼** vyberte nabídku **Stanice**.
- 2 Stiskněte tlačítko **▶** a potom tlačítky **▲ / ▼** vyberte položku **Úprava předvolby**.
- 3 Stiskněte tlačítko **▶** vyvolejte menu **Úprava předvolby**.

■ Vymazání programu

1. Vyberte program, kt. chcete vymazat, tlačítkem **▲ / ▼** nebo **◀ / ▶**.
2. Stiskněte dvakrát **ČERVENÉ** tlačítko.
Vybraný program je vymazán a všechny následující programy posunuty o jednu pozici.

■ Kopírování programů

1. Vyberte program, kt. chcete okopírovat, tlačítkem **▲ / ▼** nebo **◀ / ▶**.
2. Stiskněte **ZELENÉ** tlačítko.
Všechny násled. programy se posunou o jednu pozici dozadu.

■ Přesunutí programu

1. Vyberte program, kt. chcete přesunout, tlačítkem **▲ / ▼** nebo **◀ / ▶**.
2. Stiskněte **ŽLUTÉ** tlačítko.
3. Přesuňte program pod požadované číslo programu tlačítkem **▲ / ▼** nebo **◀ / ▶**.
4. Znovu stiskněte **ŽLUTÉ** tlačítko, abyste ukončili tuto funkci.

■ Řeskočení čísla programu

1. Vyberte číslo programu, které chcete přeskočit, tlačítkem **▲ / ▼** nebo **◀ / ▶**.
2. Stiskněte **MODRÉ** tlačítko. Přeskočený program změní barvu na modrou.
3. Dalším stiskem **MODRÉHO** tlačítka opustíte přeskočený program.
Když přeskočíte číslo programu, znamená to, že ho nemůžete vybrat s použitím tlačítka **▲ / ▼** během normálního sledování TV. Pokud chcete vybrat přeskočený program, zadejte číslo programu přímo **NUMERICKÝMI** tlačítky nebo ho vyberte v menu úprav či v tabulce programů.

- 4 Opakovaným stisknutím tlačítka **MENU** se vrátíte zpět k normálnímu sledování televize.

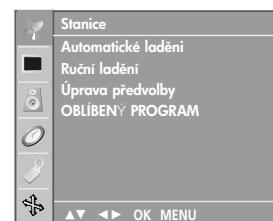
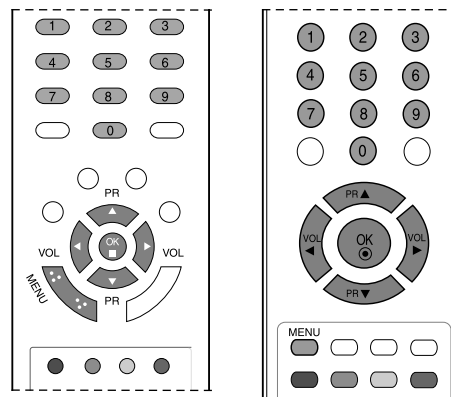

Oblíbený program

Tato funkce vám umožňuje přímo zvolit nejoblíbenější program.

Opakovaným stisknutím **ŽLUTÉHO** tlačítka vyberte při nastavení **Zap.** uložené oblíbené pořady. Opakovaným stisknutím **ŽLUTÉHO** tlačítka vyberte při nastavení **Vyp.** předchozí pořady.

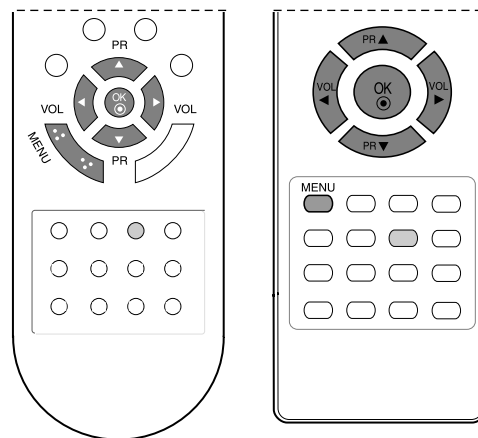

- 1 Stisknutím tlačítka **MENU** a tlačítky **▲ / ▼** vyberte nabídku **Stanice**.
- 2 Stiskněte tlačítko **▶** a potom tlačítka **▲ / ▼** vyberte položku **OBLÍBENÝ PROGRAM**.
- 3 Stiskněte tlačítko **▶** a potom tlačítka **◀ / ▶** vyberte **Zap.** nebo **Vyp.**
- 4 Stisknutím tlačítka **▲ / ▼** vyberte položku **-- -----**.
- 5 Zvolte požadovaný program pomocí tlačítek **◀ / ▶** nebo pomocí **ČÍSLICOVÝCH** tlačítek.
- 6 Pro uložení dalšího programu opakujte kroky 4 až 5. Můžete uložit až 8 programů.
- 7 Opakovaným stisknutím tlačítka **MENU** (Nabídka) se vrátíte zpět k normálnímu sledování televize.

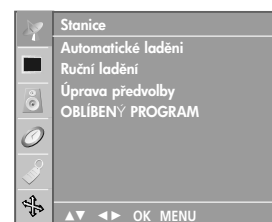

1



2 3 4 5

SLEDOVÁNÍ TELEVIZE / VÝBĚR PROGRAMŮ

Zobrazení seznamu programů

Programy uložené v paměti můžete kontrolovat tak, že zobrazíte tabulku programů.

■ Zobrazení tabulky programů

Stisknutím tlačítka **LIST** zobrazíte menu **Seznam Programů**. Na obrazovce se objeví tabulka programů. Jedna tabulka programů obsahuje deset programů, viz níže.

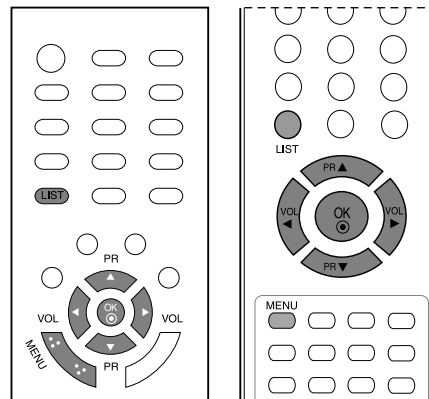

! POZNÁMKA

- Některé programy mohou být zobrazeny v modré barvě. Ty byly nastaveny jako přeskočené automatickým programováním nebo v režimu úprav programů.
- Některé programy, uvedené v tabulce programů s číslem kanálu, nemají přiřazený žádný název stanice.

■ Volba programu v tabulce programů

Vyberte program tlačítkem **▲ / ▼** nebo **◀ / ▶**.
Potom stiskněte tlačítko **OK**.
Přístroj se přepne na program s vybraným číslem.

■ Listování v tabulce programů

Existuje 10 stránek tabulky programů, které obsahují celkem 100 programů.
Stránky se obracejí opakovaným stisknutím tlačítka **▲ / ▼** nebo **◀ / ▶**.

Stiskněte tlačítko **LIST** a vrátíte se k normálnímu sledování TV.

0	C	03	5	S	69
1	BLN	03	6	S	17
2	C	12	7	S	22
3	S	66	8	C	09
4	S	67	9	C	11

▲▼ ◀▶ OK MENU

Dětská pojistka

TV přijímač se dá nastavit tak, aby se dal obsluhovat pouze dálkovým ovladačem. Tuto funkci můžete používat k tomu, abyste zabránili sledování nevhodných pořadů.

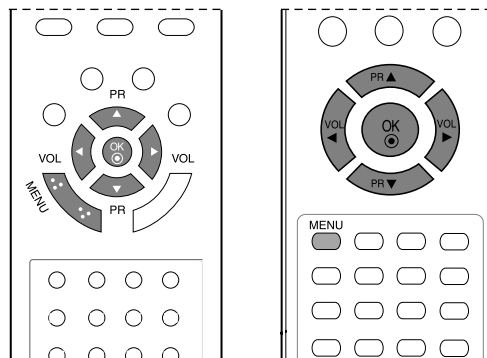

- 1 Stisknutím tlačítka **MENU** a pak tlačítka **▲ / ▼** vyberte menu **Speciální**.
- 2 Stisknutím tlačítka **▶** a pak tlačítka **▲ / ▼** vyberte položku **Dětský zámek**.
- 3 Stiskněte tlačítko **▶** a potom tlačítka **▲ / ▼** vyberte **Zap.** nebo **Vyp.**
- 4 Opakovaným stisknutím tlačítka **MENU** (Nabídka) se vrátíte zpět k normálnímu sledování televize.



1



2 3

! POZNÁMKA

- ▶ Jestliže je zapnutý zámek, objeví se na obrazovce nápis **Dětský zámek Zap.**, je-li během sledování televize stisknuto jakékoli tlačítko na horním panelu.

NASTAVENÍ OBRAZU

NASTAVENÍ VELIKOSTI OBRAZU (POMĚRU STRAN)(Pouze 19/22LS4R*)

Obraz můžete sledovat v různém formátu - **Pohled, Originální, 4:3, 16:9, 14:9** a **Zvětšený1** nebo **Zvětšený2**.

Pomocí tlačítek ▲ / ▼ můžete nastavit míru rozšíření.

Tato funkce pracuje u následujícího signálu.

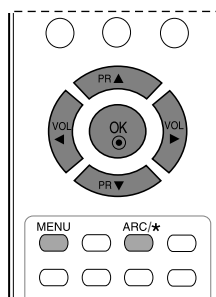
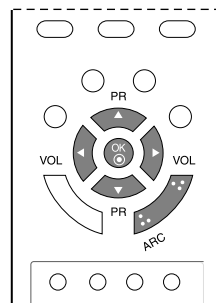

- 1 Opakovaným stisknutím tlačítka **ACR** vyberte požadovaný formát obrazu.
ACR stran lze upravit také v nabídce **Obrazovka**.

• Pohled

Pokud váš televizor přijímá signál širokoúhlého obrazu, následující volba vás povede nastavením velikosti obrazu ve vodorovném směru, lineárně tak, aby byla vyplněna celá obrazovka.

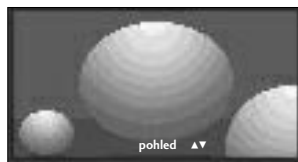

• Originální

Když přijímá televizor širokoúhlý signál, automaticky se přepne zobrazení podle tohoto formátu.

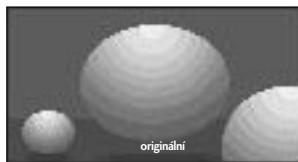

• 4:3

Následující výběr umožňuje zobrazit původní poměr stran 4:3 se šedými pruhy po levé a pravé straně.



• 16:9

Následující výběr umožňuje nastavit obraz svisle v lineárním poměru (vhodné pro DVD ve formátu 4:3).

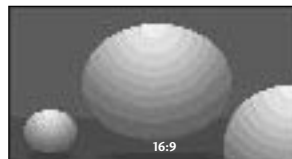

- **14:9**

Díky režimu 14:9 si můžete využívat formát filmů 14:9 nebo televizních programů. Obraz 14:9 je zobrazen jako formát 4:3 - je roztažen doleva a doprava.



- **Zvětšený1**

Následující výběr umožňuje sledovat obraz bez zkreslení, protože vyplní celou obrazovku. Horní a dolní část obrazu bude oříznuta.

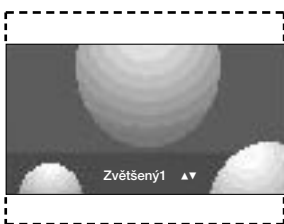

- **Zvětšený2**

Možnost Zvětšený2 umožňuje změnit přiblížení tak, aby obraz byl vodorovně roztáhnutý a svisle oříznutý. Umožňuje porovnat změnu obrazu a pokrytí obrazovky.



! POZNÁMKA

- ▶ Nastavení ARC není k dispozici v režimech RGB, HDMI, Component kromě režimů 4:3, 16:9.

NASTAVENÍ OBRAZU

PŘEDDEFINOVANÁ NASTAVENÍ OBRAZU

Režim obrazu-přednastavený

- Dynamický** Po vybrání této možnosti bude obraz ostrý.
Standardní Nejpřirozenější a nejobvyklejší stav obrazu.
Příjemný Po vybrání této možnosti bude obraz měkký.
Hra Tuto možnost vyberte, chcete-li mít obraz hry.
Nastavitel Po vybrání této možnosti bude použito uživatelské nastavení.

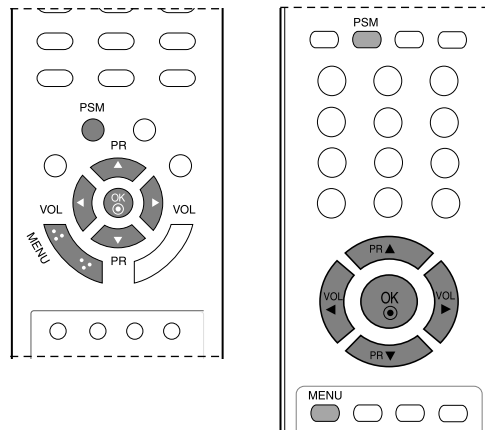

- 1 Stisknutím tlačítka **MENU** a potom tlačítky ▲ / ▼ vyberte nabídku **Obraz**.
- 2 Stiskněte tlačítko ► a potom tlačítky ▲ / ▼ vyberte položku **PSM**.
- 3 Stiskněte tlačítko ► a potom tlačítky ▲ / ▼ nastavte v nabídce **PSM** požadované nastavení obrazu.



- 4 Opakovaným stisknutím tlačítka MENU (Nabídka) se vrátíte zpět k normálnímu sledování televize.
 - Pro obnovení preferovaného nastavení stiskněte opakované tlačítko **PSM**, až se zobrazí požadované nastavení obrazu - **Dynamický**, **Standardní**, **Příjemný**, **Hra** nebo **Nastavitel**. Nastavení obrazu **Dynamický**, **Standardní**, **Příjemný**, **Hra** jsou naprogramovány ve výrobě a nelze je měnit.

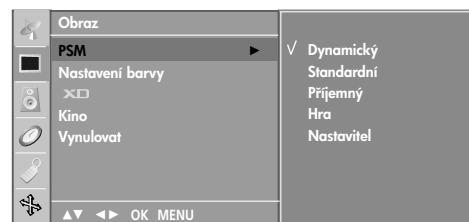

Automatické nastavení barevného tónu (Warm (Teplé)/Normal (Normální)/Cool (Studené))

Slouží k výběru nastavení barev od výrobce.

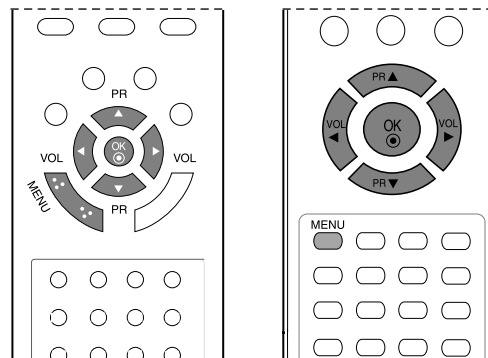

- 1 Stisknutím tlačítka **MENU** a potom tlačítka ▲ / ▼ vyberte nabídku **Obraz**.
- 2 Stiskněte tlačítko ► a následně tlačítka ▲ / ▼ vyberte položku **Nastavení barvy**.
- 3 Stisknutím tlačítka ► a následně tlačítka ▲ / ▼ vyberte nastavení barev z nabídky **Nastavení barvy**: **Chladná**, **Normální**, **Teplá** nebo **Nastavitel**. (ĀERVENÁ, ZELENÁ, MODRÁ).
- 4 Opakovaným stisknutím tlačítka **MENU** (Nabídka) se vrátíte zpět k normálnímu sledování televize.



1



2 3

NASTAVENÍ OBRAZU

RUČNÍ ÚPRAVA OBRAZU

Režim obrazu-uživatelský

- Kontrast** Nastavuje rozdíl mezi světlou a tmavou úrovní obrazu.
- Jas** Zvyšuje nebo snižuje v obrazu množství bílé.
- Barva** Nastavuje intenzitu všech barev.
- Ostrost** Nastavuje úroveň ostrosti okrajů mezi světlými a tmavými oblastmi v obraze. Čím nižší úroveň, tím měkčí obraz.
- Odstín** Nastavuje rovnováhu mezi úrovněmi červené a zelené.

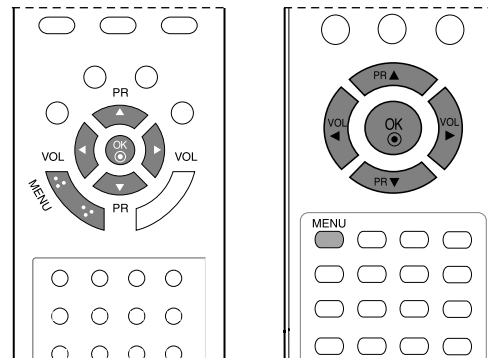

- 1 Stisknutím tlačítka **MENU** a potom tlačítka ▲ / ▼ vyberte nabídku **Obraz..**
- 2 Stiskněte tlačítko ► a potom tlačítka ▲ / ▼ vyberte položku **PSM**.
- 3 Stiskněte tlačítko ► a potom tlačítka ▲ / ▼ vyberte položku **Nastavitel**.
- 4 Požadovanou položku obrazu vyberte stisknutím tlačítka ► a poté tlačítka ▲ / ▼.
- 5 Stiskněte tlačítko ◀ / ► proveďte příslušné úpravy.
- 6 Opakovaným stisknutím tlačítka **MENU** (Nabídka) se vrátíte zpět k normálnímu sledování televize.



1

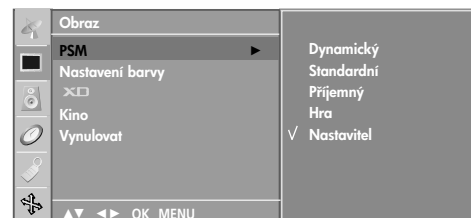

2 3

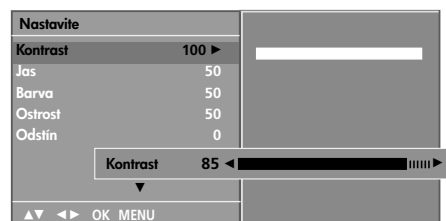

4 5

Barevný tón-uživatelský

Slouží k výběru nastavení barev od výrobce.

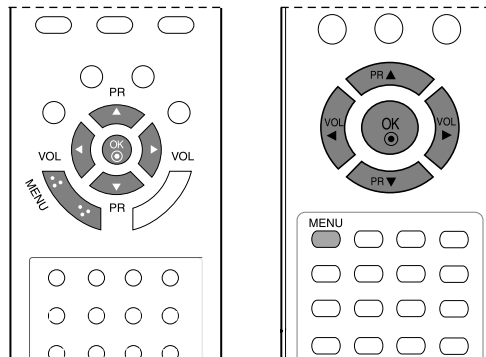

- 1 Stisknutím tlačítka **MENU** a potom tlačítky **▲ / ▼** vyberte nabídku **Obraz** .
.....
- 2 Stiskněte tlačítko **▶** a potom tlačítky **▲ / ▼** vyberte položku **Nastavení barvy**.
.....
- 3 Stiskněte tlačítko **▶** a potom tlačítky **▲ / ▼** vyberte položku **Nastavitel**.
.....
- 4 Stiskněte tlačítko **▶** a poté pomocí tlačítek **▲ / ▼** vyberte položku **Červená, Zelená** nebo **Modrá**.
.....
- 5 Pomocí tlačítek **◀ / ▶** proveďte příslušné úpravy.
.....
- 6 Opakovaným stisknutím tlačítka **MENU** (Nabídka) se vrátíte zpět k normálnímu sledování televize.



1



2 3

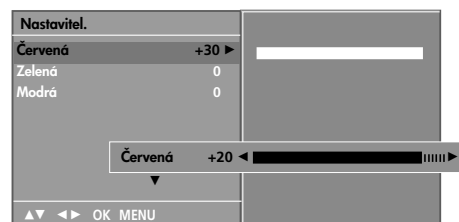

4 5

NASTAVENÍ OBRAZU

XD-TECHNOLOGIE VYLEPŠENÍ OBRAZU

(Pouze 19/22LS4R*)

Technologie XD je jedinečná technologie vylepšení obrazu vyvinutá společností LG Electronic. Slouží k zobrazení skutečného zdroje signálu HD pomocí pokročilého algoritmu zpracování digitálního obrazu.

Tuto funkci není možné používat v režimu RGB-PC.

Tato funkce není dostupná u všech modelů.

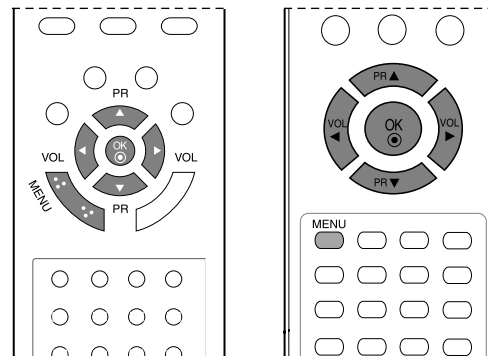

- 1 Stisknutím tlačítka **MENU** a potom tlačítka **▲ / ▼** vyberte nabídku **Obraz**.
- 2 Stiskněte tlačítko **▶** a potom tlačítka **▲ / ▼** vyberte položku **XD**.
- 3 Stiskněte tlačítko **▶** a pomocí tlačítek **▲ / ▼** vyberte položku **Automatický** nebo **Ruční**.
- 4 Opakovaným stisknutím tlačítka **MENU** (Nabídka) se vrátíte zpět k normálnímu sledování televize.

* Manuální nastavení

Tato nabídka je přístupná po vybrání možnosti **Nastavitel** v nabídce **PSM**.

- 1 Stiskněte tlačítko **▶** a pomocí tlačítek **▲ / ▼** vyberte položky **Kontrast XD**, **Barva XD** nebo **XD NR**.
- 2 Stiskněte tlačítko **▶** a pomocí tlačítek **▲ / ▼** vyberte položky **Zap.** nebo **Vyp.**.
- 3 Opakovaným stisknutím tlačítka **MENU** (Nabídka) se vrátíte zpět k normálnímu sledování televize.

- **Kontrast XD**: Automatická optimalizace kontrastu podle jasů odrazu.
- **Barva XD**: Automatické nastavení barev odrazu, aby se dosáhlo co nejlepších přirozených barev
- **XD NR**: Odstranění šumu do bodu, kde nenaruší původní obra (Tuto funkci není možné používat v režimu RGB[PC], HDMI[PC].)



1

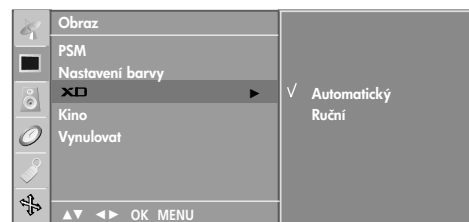

2 3



1 2

Ukázka **XD** (Pouze 19/22LS4R*)

Slouží ke znázornění rozdílu mezi obrazem při použití technologie XD a bez ní.

Tuto funkci není možné používat v režimu RGB[PC]., HDMI[PC].

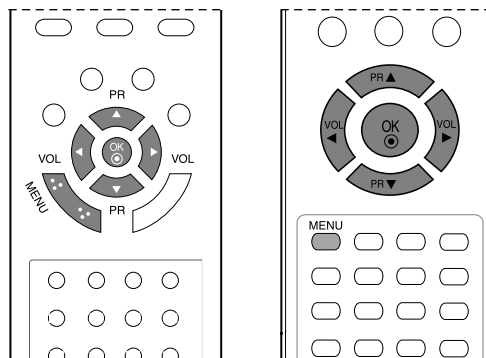

- 1 Stisknutím tlačítka **MENU** a potom tlačítky **▲ / ▼** vyberte nabídku **Speciální**.
- 2 Stisknutím tlačítka **▶** a pak tlačítka **▲ / ▼** vyberte položku **XD Demo**.
- 3 Ukázku **XD Demo** spustíte stisknutím tlačítka **▶**.
- 4 Ukázku **XD Demo** zastavíte stisknutím tlačítka **MENU**.



1



2 3

• XD Demo



NASTAVENÍ OBRAZU

CINEMA (KINO) (Pouze 19/22LS4R*)

Nastavení televizoru pro nejlepší vzhled obrazu při sledování filmů.

Tato funkce není dostupná u všech modelů.

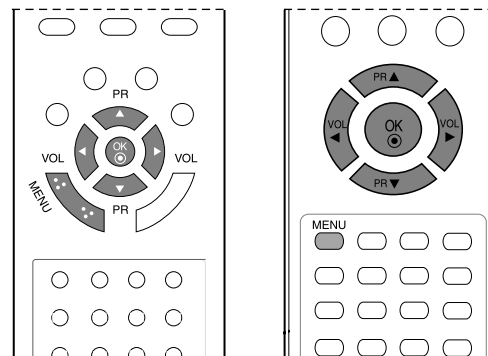

- 1 Stisknutím tlačítka **MENU** a potom tlačítky **▲ / ▼** vyberte nabídku **Obraz**.

- 2 Stiskněte tlačítko **▶** a potom tlačítky **▲ / ▼** vyberte položku **Kino**.

- 3 Stiskněte tlačítko **▶** a pomocí tlačítek **▲ / ▼** vyberte položky **Zap.** nebo **Vyp.**

- 4 Opakovaným stisknutím tlačítka **MENU** (Nabídka) se vrátíte zpět k normálnímu sledování televize.



1



2 3

PICTURE RESET (VÝCHOZÍ NASTAVENÍ OBRAZU)

Obnoví výchozí nastavení položek PSM, Nastavení barvy, XD a **Kino**.

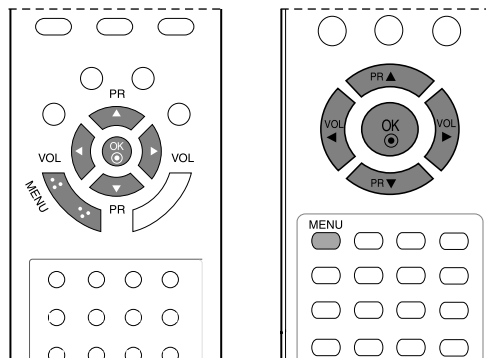

1 Stisknutím tlačítka **MENU** a potom tlačítka **▲ / ▼** vyberte nabídku **Obraz**.

2 Stiskněte tlačítko **▶** a potom tlačítka **▲ / ▼** vyberte položku **Vynulovat**.

3 Stisknutím tlačítka **▶** zavedte nastavenou hodnotu.

4 Opakovaným stisknutím tlačítka **MENU** (Nabídka) se vrátíte zpět k normálnímu sledování televize.



1



2 3

NASTAVENÍ ZVUKU A JAZYKA

AUTOMATICKÉ VYROVNÁNÍ HLASITOSTI

Funkce Auto Volume (Automatická hlasitost) automaticky udržuje vyrovnanou úroveň hlasitosti, i když přepínáte programy.

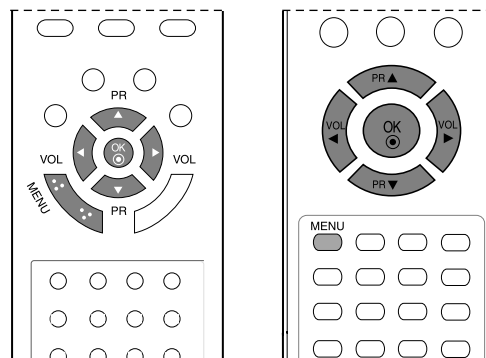

- 1 Stisknutím tlačítka **MENU** a potom tlačítky **▲ / ▼** vyberte nabídku **Zvuk**.
- 2 Stiskněte tlačítko **▶** a potom tlačítky **▲ / ▼** vyberte položku **Aut. hlasitost**.
- 3 Stisknutím tlačítka **▶** a pak tlačítka **▲ / ▼** vyberte položku **Zap.** nebo **Vyp..**
- 4 Opakovaným stisknutím tlačítka **MENU** (Nabídka) se vrátíte zpět k normálnímu sledování televize.

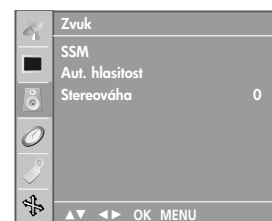

1



2 3

PŘEDDEFINOVANÉ NASTAVENÍ ZVUKU-SOUND MODE (REŽIM ZVUKU)

Můžete si vybrat své oblíbené nastavení zvuku: **Bez korekce**, **Hudba**, **Film** nebo **Sport**; nebo můžete nastavit frekvenci zvuku v ekvalizéru.

Položky **Bez korekce**, **Hudba**, **Film** nebo **Sport** jsou přednastaveny výrobcem a nelze je změnit.

- Bez korekce** Nejpřirozenější a nejvíce impozantní zvuk.
- Hudba** Výběr této možnosti umožňuje těšit se z originálního zvuku při poslechu hudby.
- Film** Výběr této možnosti umožňuje těšit se z úžasného zvuku.
- Sport** Vyberte tuto možnost, pokud chcete sledovat sportovní přenosy.
- Nastavitel** Po vybrání této možnosti bude použito uživatelské nastavení.

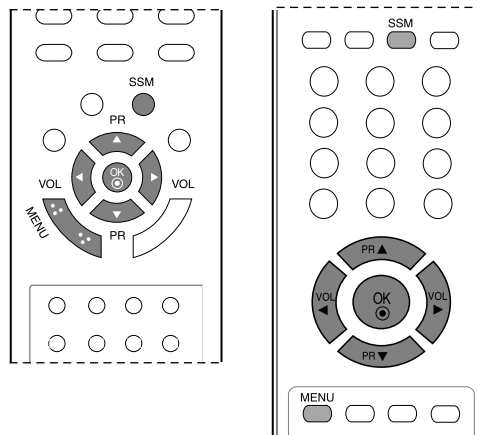

1 Stisknutím tlačítka **MENU** a potom tlačítka **▲ / ▼** vyberte nabídku **Zvuk**.

2 Stiskněte tlačítko **▶** a potom tlačítka **▲ / ▼** vyberte položku **SSM**.

3 Stiskněte tlačítko **▶** a potom tlačítka **▲ / ▼** vyberte položku **Bez korekce**, **Hudba**, **Film**, **Sport** nebo **Nastavitel**.

4 Opakovaným stisknutím tlačítka **MENU** (Nabídka) se vrátíte zpět k normálnímu sledování televize.

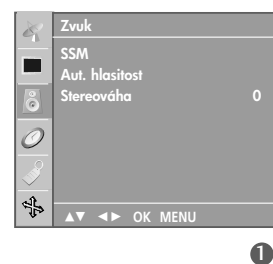

NASTAVENÍ ZVUKU A JAZYKA

ÚPRAVY NASTAVENÍ ZVUKU-UŽIVATELSKÝ REŽIM

Nastavení zvukového ekvalizéru.

- 1 Stisknutím tlačítka **MENU** a potom tlačítky ▲ / ▼ vyberte nabídku **Zvuk**.
- 2 Stiskněte tlačítko ► a potom tlačítky ▲ / ▼ vyberte položku **SSM**.
- 3 Stiskněte tlačítko ► a potom tlačítky ▲ / ▼ vyberte položku **Nastavitel**.
- 4 Stiskněte tlačítko ►.
- 5 Stisknutím tlačítek ◀ / ▶ nastavte požadovanou úroveň zvuku.
Stisknutím tlačítek ▲ / ▼ vyberte zvukovou stopu.
- 6 Pro uložení změn nastavení zvuku **Nastavitelny** stiskněte tlačítko OK.
- 7 Opakovaným stisknutím tlačítka **MENU** (Nabídka) se vrátíte zpět k normálnímu sledování televize.

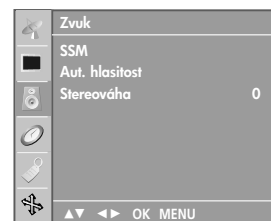
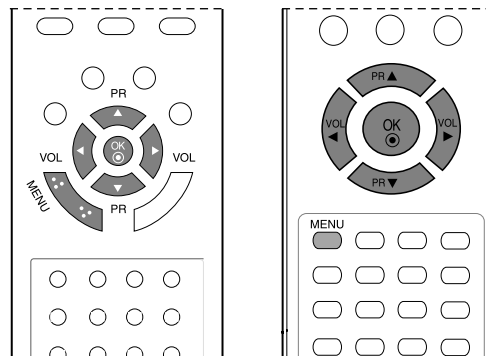

1

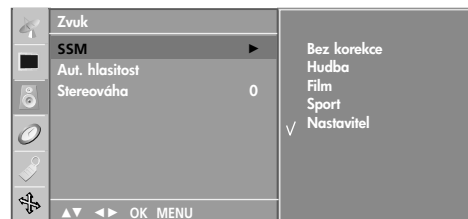

2 3 4

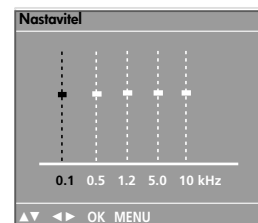

5

Nastavení vyvážení

Můžete nastavit požadované vyvážení zvuku reproduktorů.

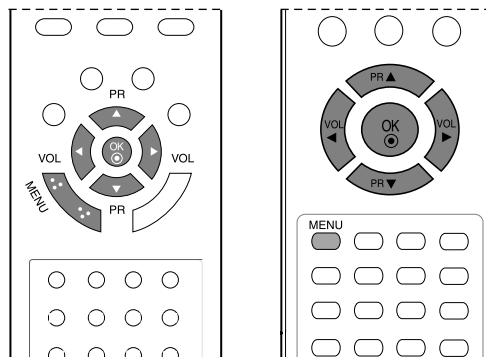

- 1 Stisknutím tlačítka **MENU** a potom tlačítka **▲ / ▼** vyberte nabídku **Zvuk**.
- 2 Stiskněte tlačítko **▶** a potom tlačítka **▲ / ▼** vyberte položku **Stereováha**.
- 3 Stiskněte tlačítko **▶** a potom tlačítka **◀ / ▶** proveďte nastavení.
- 4 Opakovaným stisknutím tlačítka **MENU** (Nabídka) se vrátíte zpět k normálnímu sledování televize.



1



2 3

NASTAVENÍ ZVUKU A JAZYKA

I/II

Stereo/duální příjem

Když vyberete program, objeví se za číslem programu zvukové informace o stanici a zmizí název stanice.

Vysílání	Displej na obrazovce
Mono	MONO
Stereo	STEREO
Duální	DUAL I

■ Volba mono zvuku

Je-li stereo signál při stereo příjmu slabý, můžete přepnout na mono dvojným stisknutím tlačítka I/II. Při mono příjmu se zlepšuje hloubka zvuku. Chcete-li přepnout zpět na stereo, stiskněte znovu dvakrát tlačítko I/II.

■ Volba jazyka při dvojjazyčném vysílání

Pokud je program přijímán ve dvou jazycích (duální vysílání), můžete přepínat na **DUAL I**, **DUAL II** nebo **DUAL I+II** opakovaným stisknutím tlačítka I/II.

DUAL I posílá do reproduktorů primární vysílaný jazyk.

DUAL II posílá do reproduktorů sekundární vysílaný jazyk.

DUAL I+II posílá do každého reproduktoru jiný jazyk.

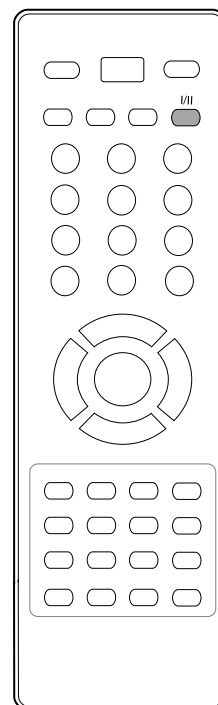
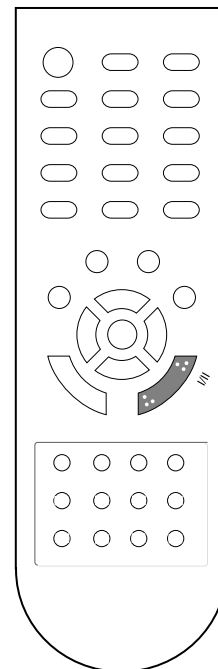

Příjem NICAM

Je-li váš přístroj vybaven přijímačem pro příjem NICAM, můžete přijímat vysoce kvalitní digitální zvuk NICAM (Near Instantaneous Companding Audio Multiplex).

Zvukový výstup může být nastaven podle typu přijímaného vysílání opakovaným stisknutím tlačítka **I/II** následujícím způsobem.

-
- 1 Když je přijímán zvuk NICAM mono, můžete si vybrat **NICAM MONO** nebo **FM MONO**.

 - 2 Když je přijímán zvuk NICAM stereo, můžete si vybrat **NICAM STEREO** nebo **FM MONO**.
Je-li stereo signál slabý, přepněte na FM MONO.

 - 3 Když přijímáte duální zvuk NICAM, můžete si vybrat **NICAM DUAL I**, **NICAM DUAL II** nebo **NICAM DUAL I+II**, popř. **MONO**.

Výběr zvukového výstupu

V režimu AV, S-Video Component, RGB nebo HDMI je možné vybírat zvukový výstup pro levý a pravý reproduktor.

Opakovaným stisknutím tlačítka **I/II** vyberte zvukový výstup.

L+R : Audio signál z levého L audio vstupu je posílán do levého reproduktoru a audio signál z pravého R audio vstupu je posílán do pravého reproduktoru.

L+L : Audio signál z levého L audio vstupu je posílán do levého i pravého reproduktoru.

R+R : Audio signál z pravého R audio vstupu je posílán do levého i pravého reproduktoru.

NASTAVENÍ ZVUKU A JAZYKA

Volba jazyka/země nabídky na obrazovce

Při prvním zapnutí se na obrazovce televizoru zobrazí nabídka instalační příručky.

- 1 Stisknutím tlačítka ▲ / ▼ / ◀ / ▶ a tlačítka **OK** vyberte požadovaný jazyk.
- 2 Stisknutím tlačítka ▲ / ▼ / ◀ / ▶ a tlačítka **OK** vyberte zemi.

* Pokud chcete změnit již nastavený jazyk/zemi

- 1 Stisknutím tlačítka **MENU** a tlačítka ▲ / ▼ vyberte nabídku **Speciální**.
- 2 Stiskněte tlačítko ▶ a potom tlačítka ▲ / ▼ vyberte položku **Jazyk(language)**. Nabídku na obrazovce můžete zobrazit ve Vašem oblíbeném jazyce.
Stiskněte tlačítko ▶ a potom tlačítka ▲ / ▼ vyberte položku **Země**.
- 3 Stisknutím tlačítka ▶ a tlačítka ▲ / ▼ vyberte požadovaný jazyk nebo zemi.
- 4 Stisknutím tlačítka **OK**.
- 5 Opakovaným stisknutím tlačítka **MENU** (Nabídka) se vrátíte zpět k normálnímu sledování televize.

! POZNÁMKA

- ▶ Pokud nedokončíte úvodního **Installation guide** (Průvodce instalací) stiskem tlačítka **MENU** nebo vypršením časového limitu OSD (zobrazení na obrazovce), bude opakovaně objevovat po každém zapnutí přístroje.
- ▶ Pokud vyberete nesprávnou zemi, teletext nemusí být správně zobrazen a při jeho provozu může docházet k problémům.
- ▶ Mezi země v instalační příručce byla přidána hebrejšťina kvůli zemím, kde se mluví hebrejsky.

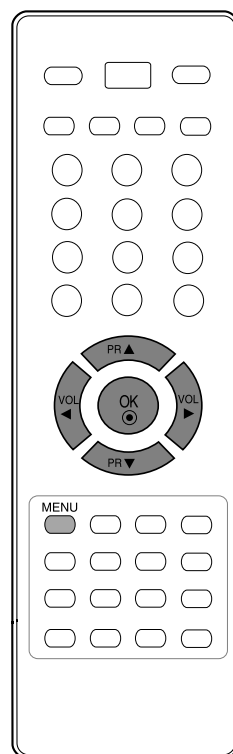
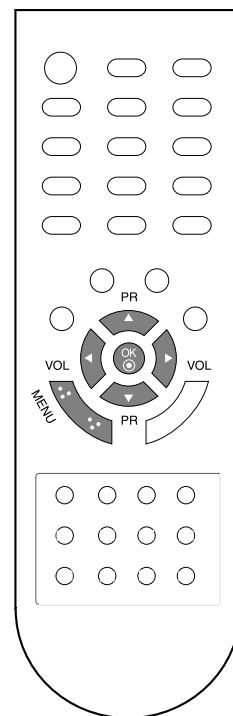

NASTAVENÍ ČASU

Nastavení hodin

Abyste mohli používat funkci časového zapnutí / vypnutí, musíte nejprve správně nastavit čas.

V případě přerušení elektrického napájení (vypojení ze sítě nebo výpadek), musíte znovu nastavit hodiny.

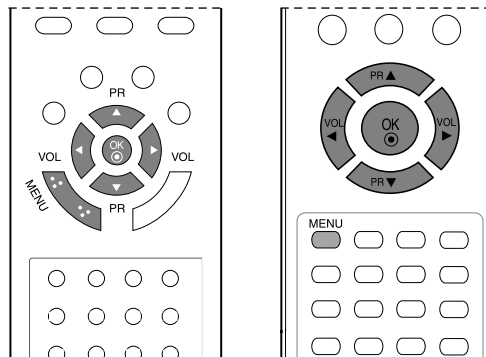

1 Stisknutím tlačítka **MENU** a pak tlačítka ▲ / ▼ vyberte menu **Čas**.

2 Stiskněte tlačítko ► a potom tlačítko ▲ / ▼, abyste vybrali položku **Hodiny**.

3 Stisknutím tlačítka ► a potom tlačítka ▲ / ▼ nastavte hodiny.

4 Stisknutím tlačítka ► a potom tlačítka ▲ / ▼ nastavte minuty.

5 Opakovaným stisknutím tlačítka **MENU** (Nabídka) se vrátíte zpět k normálnímu sledování televize.



1



2 3 4

NASTAVENÍ ČASU

NASTAVENÍ AUTOMATICKÉHO ZAPNUTÍ A VYPNUTÍ

Časový vypínač automaticky vypíná přístroj do pohotovostního režimu po uplynutí nastavené doby.

Dvě hodiny poté, co se přístroj zapne s použitím funkce časového zapnutí, se přepne automaticky zase zpět do pohotovostního režimu, pokud není stisknuto žádné tlačítko.

Když nastavíte funkci časového zapnutí nebo vypnutí, pracují tyto funkce každý den v zadanou dobu.

Funkce časového vypnutí má přednost před funkcí časového zapnutí, jsou-li nastaveny na stejný čas.

Aby pracovalo časové zapnutí, musí být přístroj v pohotovostním režimu.

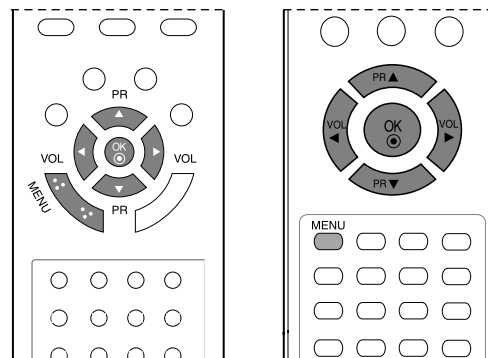

1 Stisknutím tlačítka **MENU** a pak tlačítka **▲ / ▼** vyberte menu **Time**.

2 Stisknutím tlačítka **▶** a potom tlačítka **▲ / ▼** vyberte možnost **Čas vyp.** nebo **Čas zap..**

3 Stisknutím tlačítka **▶** a potom tlačítka **▲ / ▼** vyberte možnost **Zap..**
• Chcete-li zrušit funkci **Čas Vyp./Zap..**, stiskněte tlačítko **▲ / ▼** a vyberte možnost **Vyp..**

4 Stisknutím tlačítka **▶** a potom tlačítka **▲ / ▼** nastavte hodiny.

5 Stisknutím tlačítka **▶** a potom tlačítka **▲ / ▼** nastavte minuty.

6 **Pouze pro funkci On timer (Zapnutý časovač)**
• **PR.** : Stiskněte tlačítko **▶** a pomocí tlačítek **▲ / ▼** vyberte program.
• **Vol.** : Stiskněte tlačítko **▶** a pomocí tlačítek **▲ / ▼** nastavte úroveň hlasitosti při zapnutí.

7 Stiskněte tlačítko **MENU** pro uložení do paměti.

8 Opakovaným stisknutím tlačítka **MENU** (Nabídka) se vrátíte zpět k normálnímu sledování televize.

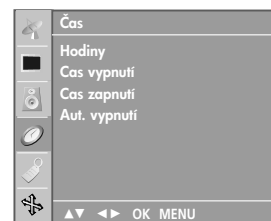

1



2 3



4 5 6

NASTAVENÍ ČASOVAČE VYPNUTÍ

Při odchodu na lůžko nemusíte přístroj vypínat ručně. Časovač umožňuje po nastavené době automaticky přepnout přístroj do pohotovostního režimu.

- 1 Opakovaným stisknutím tlačítka **SLEEP** nastavte požadovaný čas v minutách. Na obrazovce se zobrazí '  - - - ' a potom postupně **10, 20, 30, 60, 90, 120, 180 a 240**.

- 2 Od nastaveného času začne odpočítávání času do vypnutí televizoru.

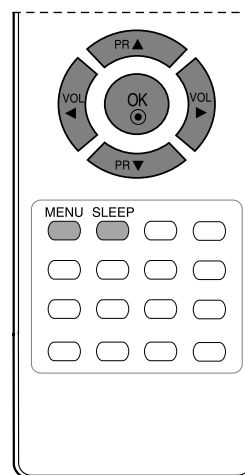
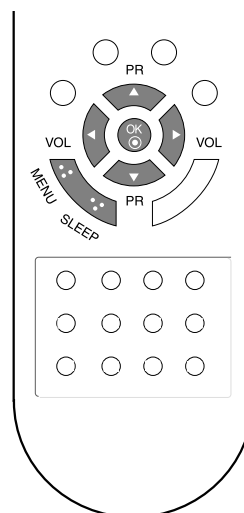

! POZNÁMKA

- ▶ Chcete-li zkontrolovat počet minut zbývajících do vypnutí televizoru, stiskněte jednou tlačítko **SLEEP (Vypnout)**.
- ▶ Pokud chcete zrušit režim časovače vypnutí, stiskněte opakovaně tlačítko **SLEEP (Vypnout)**, dokud se nezobrazí položka '  - - - '.
- ▶ Když vypnete přístroj, zruší se nastavená doba do vypnutí automaticky.

NASTAVENÍ ČASU

NASTAVENÍ AUTOMATICKÉHO VYPNUTÍ BEZ SIGNÁLU

Když vyberete možnost **Zap.** v menu **Aut. vypnutí**, přepne se přístroj automaticky do pohotovostního režimu přibližně deset minut poté, co TV stanice přestane vysílat.

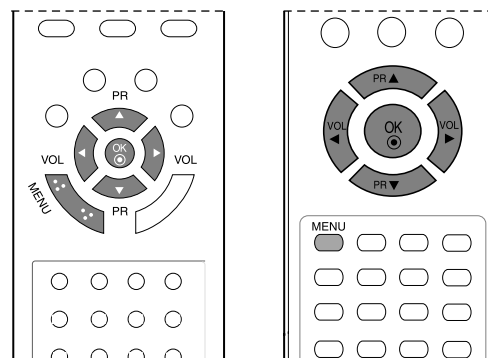

1 Stisknutím tlačítka **MENU** a pak tlačítka **▲ / ▼** vyberte menu **Čas**.

2 Stiskněte tlačítko **▶** a potom tlačítko **▲ / ▼**, abyste vybrali položku **Aut. vypnutí**.

3 Stisknutím tlačítka **▶** a pak tlačítka **▲ / ▼** vyberte položku **Zap.** nebo **Vyp.**

4 Opakovaným stisknutím tlačítka **MENU** (Nabídka) se vrátíte zpět k normálnímu sledování televize.

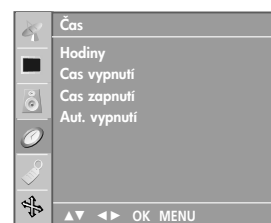

- Tato funkce není dostupná ve všech zemích.

Teletext (nebo TOP text) je doplňková funkce, a proto pouze přístroj s teletextovým systémem může přijímat vysílání teletextu.

Teletext je bezplatné servisní vysílání většiny TV stanic, které poskytuje aktuální zprávy a informace o počasí, televizních programech, cenách na burze a mnoha dalších oblastech.

Teletextový dekodér tohoto TV přijímače podporuje systémy SIMPLE, TOP a FASTEXT. SIMPLE (standardní teletext) se skládá z několika stránek, které se vybírají přímo zadáním čísla příslušné stránky. TOP a FASTEXT jsou modernější metody, umožňující rychlé a snadné vybírání teletextových informací.

Zapnutí / vypnutí

Stiskněte tlačítko **TEXT**, abyste přepnuli na teletext. Na obrazovce se objeví první nebo poslední strana. V záhlaví obrazovky se objeví dvě čísla stránek, název TV stanice, datum a čas. První číslo stránky udává vaši volbu, druhé pak právě zobrazenou stránku.

Chcete-li vypnout teletext, stiskněte tlačítko **TEXT** Objeví se znovu předchozí režim.

Jednoduchý teletext (SIMPLE Text)

■ Volba stránky

- 1 Zadejte požadované číslo stránky jako trojmístné číslo NUMERICKÝMI tlačítky. Pokud během volby stisknete nesprávnou číslici, musíte dokončit trojmístné číslo a potom znovu zadat správné číslo stránky.
- 2 Tlačítko ▲ / ▼ se dá použít k výběru předchozí nebo další stránky

■ Programování barevných tlačítek v režimu LIST

Je-li TV přijímač v režimu SIMPLE text, TOP text nebo FASTEXT, můžete stisknutím tlačítka  přepnout na režim LIST. Čtyři čísla teletextových stránek podle vaší volby mohou být barevně kódována a snadno vybírána stisknutím příslušného barevného tlačítka na dálkovém ovladači.

- 1 Stiskněte barevné tlačítko.
- 2 S použitím NUM/RICKÝCH tlačítek vyberte stránku, kterou chcete naprogramovat.
- 3 Stiskněte tlačítko **OK**. Vybrané číslo stránky je pak s jedním bliknutím uloženo do paměti. Odteď můžete vybírat tuto stránku tlačítkem stejné barvy.
- 4 Tři zbývající barevná tlačítka se programují stejným způsobem.

Nejlepší teletext (TOP Text)

Dole na obrazovce jsou zobrazena čtyři pole - červené, zelené, žluté a modré. Žluté pole označuje další skupinu a modré pole další blok.

■ Volba bloku / skupiny / stránky

- 1 Pomocí modrého tlačítka můžete postupovat od bloku k bloku.
- 2 S použitím žlutého tlačítka postupujete k další skupině s automatickým přechodem k dalšímu bloku na konci skupiny.
- 3 Stisknutím zeleného tlačítka můžete pokračovat k další existující stránce s automatickým přechodem do další skupiny na poslední stránce. Alternativně můžete používat tlačítko ▲.
- 4 Červené tlačítko umožňuje návrat k předchozí volbě. Alternativně můžete používat tlačítko ▼.

■ Přímá volba stránky

Podobně jako v teletextovém režimu SIMPLE můžete i v režimu TOP vybírat stránky zadáním jejich trojmístného čísla s použitím NUMERICKÝCH tlačítek.

Rychlý teletext (FASTEXT)

Teletextové stránky jsou barevně kódovány dole na obrazovce a vybírají se stisknutím odpovídajícího barevného tlačítka.

■ Volba stránky

- 1 Stisknutím tlačítka  vyberte stránku obsahu.
- 2 Stránky, které jsou barevně kódovány dole na obrazovce, můžete vybírat tlačítky téže barvy.
- 3 Podobně jako v teletextovém režimu SIMPLE můžete i v režimu FASTEXT vybírat stránky zadáním jejich trojmístného čísla s použitím NUMERICKÝCH tlačítek.
- 4 Tlačítko ▲ / ▼ se dá použít k výběru předchozí nebo další stránky.

Speciální funkce teletextu



■ REVEAL

Stisknutím tohoto tlačítka se zobrazují skryté informace, jako např. řešení hádanek a hlavolamů. Dalším stisknutím tohoto tlačítka můžete odstranit informace z displeje.





■ SIZE

Nastavuje text ve dvojnásobné velikosti. Stisknutím tohoto tlačítka se zvětšuje horní polovina stránky. Dalším stisknutím tohoto tlačítka se zvětšuje dolní polovina stránky. Při dalším stisknutí tohoto tlačítka se obnovuje normální zobrazení.



■ UPDATE

Zobrazuje TV obraz na obrazovce, zatímco čekáte na novou teletextovou stránku. V levém horním rohu obrazovky se objeví . Když je aktualizovaná stránka k dispozici, změní se  na číslo stránky. Stisknutím tohoto tlačítka pak zobrazíte aktualizovanou teletextovou stránku.



■ HOLD

Zastavuje automatickou změnu stránek, ke které dochází, jestliže se teletextová stránka skládá ze 2 nebo více podstránek. Počet podstránek a číslo zobrazené podstránky jsou obvykle uvedeny na obrazovce pod časovým údajem. Když stisknete toto tlačítko, zobrazí se v levém horním rohu obrazovky symbol zastavení a automatická změna stránek je potlačena. Chcete-li pokračovat, stiskněte znovu toto tlačítko.



■ MIX

Zobrazuje teletextové stránky superponované na TV obrazu. Chcete-li vypnout TV obraz, stiskněte znovu toto tlačítko.



■ AKTUÁLIS IDÓ

Při sledování televizního programu stisknutím tohoto tlačítka zobrazíte v horním pravém rohu obrazovky čas. Dalším stisknutím tohoto tlačítka můžete odstranit časový údaj z displeje. V režimu teletextu se stisknutím tohoto tlačítka vybírá číslo podstránky. Číslo vnořené stránky je zobrazeno v levém horním rohu obrazovky. Chcete-li podržet nebo změnit podstránku, stiskněte použijte NUMERICKÁ tlačítka. Dalším stisknutím ukončíte tuto funkci.

ŘEŠENÍ PROBLÉMŮ

Zařízení nefunguje standardním způsobem.

Dálkový ovladač nefunguje	<ul style="list-style-type: none">■ Zkontrolujte, zda v cestě mezi produktem a dálkovým ovladačem nepřekáží nějaký objekt.■ Jsou baterie vloženy se správnou polaritou (+ na +, - na -)?■ Je nastaven správný provozní režim dálkového ovladače: TV, video atd.?■ Vložte do ovladače nové baterie.
Došlo k náhlému vypnutí přístroje	<ul style="list-style-type: none">■ Není nastaven časovač vypnutí?■ Zkontrolujte nastavení napájení. Došlo k výpadku dodávky elektrické energie.■ Na naladěné stanici se nevysílá a je aktivována funkce automatického vypnutí.

Nedostatky obrazu

Bez obrazu a bez zvuku	<ul style="list-style-type: none">■ Zkontrolujte, zda je produkt zapnutý.■ Vyzkoušejte jiný kanál. Je možné, že je problém ve vysílání.■ Je napájecí kabel připojen do elektrické zásuvky ve zdi?■ Zkontrolujte směr a umístění antény.■ Vyzkoušejte, zda zásuvka ve zdi funguje: zapojte do zásuvky, ke které byl připojen napájecí kabel produktu, napájecí kabel jiného produktu.
Obraz se po zapnutí objevuje pomalu	<ul style="list-style-type: none">■ Toto chování je normální. Obraz je při spouštění zařízení utlumený. Pokud se obraz neobjeví ani po pěti minutách, obraťte se na servisní středisko.
Žádné barvy/málo barev nebo nekvalitní obraz	<ul style="list-style-type: none">■ Upravte barvy v nabídce OSC.■ Zachovejte dostatečnou vzdálenost mezi produktem a videorekordérem.■ Vyzkoušejte jiný kanál. Je možné, že je problém ve vysílání.■ Jsou video kabely správně propojeny?■ Aktivováním libovolné funkce obnovte jas obrazu.
Vodorovné či svislé pruhy nebo roztřepaný obraz	<ul style="list-style-type: none">■ Zkontrolujte, zda tyto chyby nezpůsobuje místní rušení, například elektrické zařízení nebo mechanické nářadí.
Nekvalitní příjem na některých kanálech	<ul style="list-style-type: none">■ Problémy ve vysílání stanice nebo kabelové televize. Přeladte na jinou stanici.■ Signál stanice je slabý. Pokud chcete zjistit, zda není možné u stanice se slabým příjmem získat kvalitnější obraz a zvuk, zkuste přesměrovat anténu.■ Zkontrolujte, zda nedochází k rušení signálu jiným zařízením.
Čáry nebo pásy v obraze	<ul style="list-style-type: none">■ Zkontrolujte (přesměrujte) anténu.

Zvukové nedostatky

Obraz je v pořádku, ale není slyšet zvuk	<ul style="list-style-type: none">■ Stiskněte tlačítko pro ovládání hlasitosti, VOL (nebo Volume).■ Není zvuk úplně ztlumený? Stiskněte tlačítko pro ztlumení zvuku, MUTE.■ Vyzkoušejte jiný kanál. Je možné, že je problém ve vysílání.■ Jsou zvukové kabely správně propojeny?
Z jednoho reproduktoru není slyšet zvuk	<ul style="list-style-type: none">■ Upravte vyvážení zvuku v nabídce OSC.
Je slyšet neobvyklé zvuky uvnitř produktu	<ul style="list-style-type: none">■ Změna okolní vlhkosti nebo teploty může mít za následek neobvyklé zvuky uvnitř produktu při jeho zapnutí nebo vypnutí a neznamená vadu produktu.

Dochází k potížím v režimu PC (platí pouze pro režim PC)

Signál je mimo rozsah.	<ul style="list-style-type: none">■ Upravte rozlišení a vodorovnou nebo svislou frekvenci.■ Zkontrolujte vstupní zdroj.
Svislý pruh nebo pás na pozadí, vodorovný šum a nesprávná poloha	<ul style="list-style-type: none">■ Nastavte automatickou konfiguraci nebo upravte hodiny, fázi nebo polohu ve svislém/vodorovném směru.
Barva obrazu je nestabilní nebo se zobrazuje pouze jedna barva	<ul style="list-style-type: none">■ Zkontrolujte signálový kabel.■ Přeinstalujte PC video kartu.

ÚDRŽBA

Prvotním závadám lze předcházet. Opatrné a pravidelné čištění prodlužuje životnost nového televizoru. Než začnete s čištěním, ujistěte se, že jste přístroj vypnuli a odpojili napájecí kabel.

Čištění obrazovky

- 1 Nejlepší způsob, jak během chvilky odstranit prach z obrazovky. Namočte měkký hadřík ve vlažné vodě s přídavkem malého množství změkčovače nebo mycího prostředku. Vykruťte jej, aby byl téměř suchý, a poté jím utřete obrazovku.
- 2 Ujistěte se, že jste přebytečnou vodu z obrazovky setřeli. Dříve než přístroj zapnete, nechte jej uschnout.

Čištění skříně

- K odstranění nečistot a prachu vytřete skříň měkkým suchým hadříkem, který po sobě nezanechává vlákna.
- Nepoužívejte navlhčené hadříky.

Rozšířený nedostatek

UPOZORNĚNÍ

- ▶ Pokud necháváte přístroj po dlouhou dobu vypnutý (například v případě, že jedete na dovolenou), doporučujeme odpojit napájecí kabel, abyste předešli možnému poškození v důsledku zásahu bleskem nebo elektrickým proudem.

TECHNICKÉ ÚDAJE

MODELY		17LS5R* 17LS5R-ZA	20LS5R* 20LS5R-ZA 20LS5RC-ZA	19LS4R* 19LS4R-ZA	22LS4R* 22LS4R-ZA
Rozměry (šířka x výška x hloubka)	včetně podstavce	394,5 x 394,0 x 169,4 mm 15,5 x 15,5 x 6,7 palců	474,1 x 464,6 x 184,3 mm 18,7 x 18,3 x 7,3 palců	456,8 x 396,6 x 172,0 mm 18,0 x 15,6 x 6,8 palců	525,4 x 441,7 x 187,4 mm 20,7 x 17,4 x 7,3 palců
	bez podstavce	394,5 x 352,0 x 66,0 mm 15,5 x 13,9 x 2,6 palců	474,1 x 419,5 x 72,8 mm 18,7 x 16,5 x 2,9 palců	456,8 x 368,5 x 70,5 mm 18,0 x 14,5 x 2,8 palců	525,4 x 413 x 68,6 mm 20,7 x 16,3 x 2,7 palců
Hmotnost	včetně podstavce	4,4 kg / 9,7 lbs	6,8 kg / 15,0 lbs	5,1 kg / 11,3 lbs	5,8 kg / 12,8 lbs
	bez podstavce	4,1 kg / 9,1 lbs	6,4 kg / 14,1 lbs	4,6 kg / 10,2 lbs	5,2 kg / 11,5 lbs
Napájecí napětí		AC100-240V~ 50/60Hz 0,8A	AC100-240V~ 50/60Hz 1,0A	AC100-240V~ 50/60Hz 0,8A	AC100-240V~ 50/60Hz 1,0A
Příkon		50W	60W	50W	60W
Televizní systém		PAL/SECAM B/G/D/K, PAL I/II, SECAM L/L'			
Programové pokrytí		VHF: E2 ~ E12, UHF: E21 ~ E69, CATV: S1 ~ S20, HYPER: S21 ~ S47			
Impedance externí antény		75 Ω			
Okolní podmínky	Provozní teplota	0 ~ 40°C / 32 ~ 104°F			
	Provozní vlhkost vzduchu	Méně než 80%			
	Teplota při uskladnění	-20 ~ 60°C / -4 ~ 140°F			
	Vlhkost vzduchu při uskladnění	Méně než 85%			

- Vzhledem k neustále pokračujícímu vývoji si vyhrazujeme právo na změnu technických údajů bez předchozího upo zornění,

LG Electronics Inc.