

TV LCD

GUIDE DE L'UTILISATEUR

MODÈLES DE TV LCD

19LS4R*

22LS4R*

17LS5R*

20LS5R*

Lire attentivement ce manuel avant de procéder à l'utilisation de votre ensemble.

Vous pourrez aussi vous y référer pour tous les réglages futurs. Notez le numéro de série et le numéro du modèle, qui figurent sur la plaque signalétique fixée à l'arrière du poste. Votre revendeur vous les demandera pour le service après vente.

ACCESSOIRES

Assurez-vous que les accessoires suivants sont fournis avec votre téléviseur. S'il vous manque un ou plusieurs de ces accessoires, veuillez contacter le distributeur qui vous a vendu l'appareil.

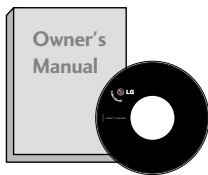

Mode d'emploi



Piles

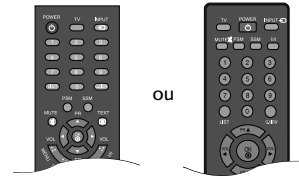

Télécommande



Cordon d'alimentation



Protège-câbles

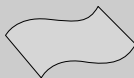

Chiffon doux

Nettoyez l'écran avec ce chiffon.
Cette fonction n'est pas disponible pour tous les modèles.

*** Si la surface externe comporte des traces de doigts ou des taches, nettoyez-la avec un chiffon doux spécial.**

Évitez de frotter lorsque vous tentez d'éliminer une tache. Vous risquez de rayer ou de décolorer la surface.

TABLE DES MATIÈRES

ACCESSORIES.....	1
------------------	---

PRÉPARATION

COMMANDES DU PANNEAU AVANT.....	4
INFORMATIONS SUR LE PANNEAU ARRIÈRE.....	6
INSTALLATION DU SOCLE.....	9
Démontage du socle.....	10
COUVERTURE DU PANNEAU ARRIÈRE POUR LA DISPOSITION DES CÂBLES.....	11
Montage au mur : Installation horizontale.....	12
Installation du socle.....	12
Positionnement de l'écran.....	13
Emplacement.....	13
Système de sécurité Kensington.....	14
Raccordement à une antenne.....	15

CONFIGURATION DE L'ÉQUIPEMENT EXTERNE

CONFIGURATION DU RÉCEPTEUR HD.....	16
Branchement d'un DVD.....	18
Branchement d'un magnétoscope.....	20
CONFIGURATION ÉCOUTEURS.....	23
Branchement d'un PC.....	24
Configuration de l'écran pour le mode PC.....	27

UTILISATION DU TÉLÉVISEUR / COMMANDE DES PROGRAMMES

Fonctions des touches de la télécommande.....	28
Mise sous tension du téléviseur.....	30
Sélection des programmes.....	30
Réglage du volume.....	30
SÉLECTION ET RÉGLAGE DES MENUS À L'ÉCRAN.....	31
Mémorisation des chaînes.....	32
Programmation manuelle.....	33
Réglage de précision.....	34
Affectation d'un nom à une chaîne.....	35
Edition des programmes.....	36
Chaînes préférées.....	37
Table des programmes.....	38
Verrouillage de sécurité pour les enfants.....	39

RÉGLAGES DE L'IMAGE

RÉGLAGE DE LA TAILLE DE L'IMAGE (FORMAT D'IM- AGE).....	40
RÉGLAGES PRÉDÉFINIS DE L'IMAGE	
- Mode image – Réglages prédéfinis.....	42
- Réglages automatique de la tonalité de couleur (Chaud / Moyen / Froid).....	43
RÉGLAGE MANUEL DE L'IMAGE	
- Mode image - Option (Utilisateur).....	44
- Tonalité de couleur - Option (Utilisateur).....	45
XD - TECHNOLOGIE D'OPTIMISATION DE L'IM- AGE.....	46
XD Demo.....	47
CINÉMA.....	48
RÉINITIAL. IMAGE.....	49

RÉGLAGES DU SON ET DE LA LANGUE

NIVELAGE AUTO VOLUME (VOLUME AUTO).....	50
RÉGLAGES PRÉDÉFINIS DU SON – SOUND MODE (MODE DU SON).....	51
RÉGLAGES DU SON – MODE USER (UTILISATEUR).....	52
Balance.....	53
I/II	
- Réception Stéréo/Bilingue.....	54
- Réception NICAM.....	55
- Sélection de la sortie audio.....	55
Langue du menu à l'écran/ Sélection du pays.....	56

RÉGLAGE DE L'HEURE

Horloge.....	57
ACTIVATION ET DÉSACTIVATION DE L'HORLOGE..	58
RÉGLAGE DE LA MINUTERIE DE VEILLE.....	59
RÉGLAGE DE LA MISE EN VEILLE AUTOMATIQUE....	60

TÉLÉTEXTE

Pour activer/désactiver le télétexte.....	61
Texte SIMPLE.....	61
Texte TOP.....	62
FASTEXT.....	62
Fonctions télétexte spéciales.....	63

ANNEXE

DÉPANNAGE.....	64
ENTRETIEN.....	66
SPÉCIFICATIONS DE L'APPAREIL.....	67

PRÉPARATION

COMMANDES DU PANNEAU AVANT

- Le schéma ci-dessous est une représentation simplifiée du panneau avant. Le matériel représenté peut être quelque peu différent de votre téléviseur.
- S'il y a un film de protection sur la TV, essuyez le support avec un tissu lisse après avoir enlevé le film de protection attaché au support.

17LS5R* / 20LS5R*

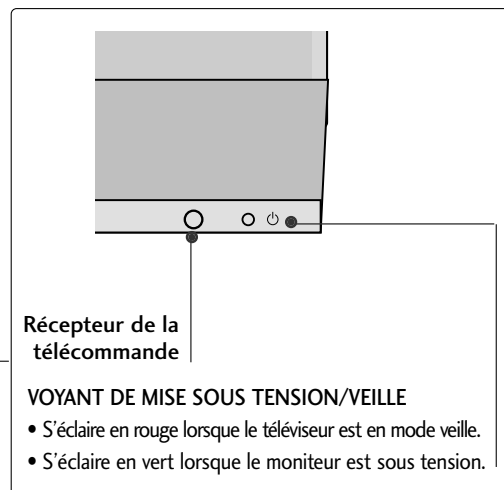
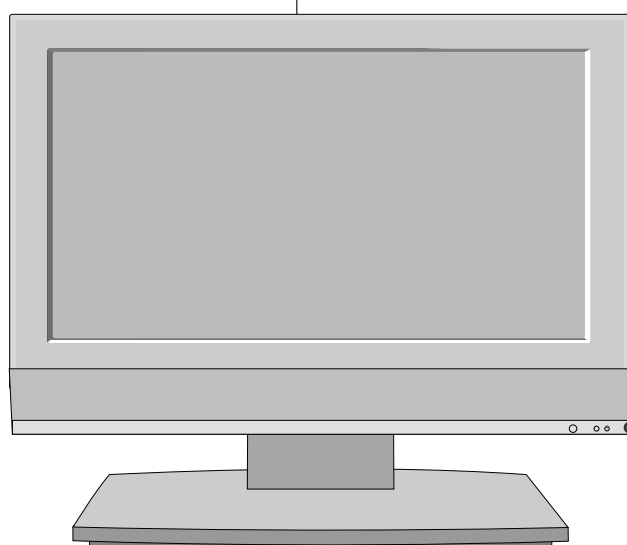
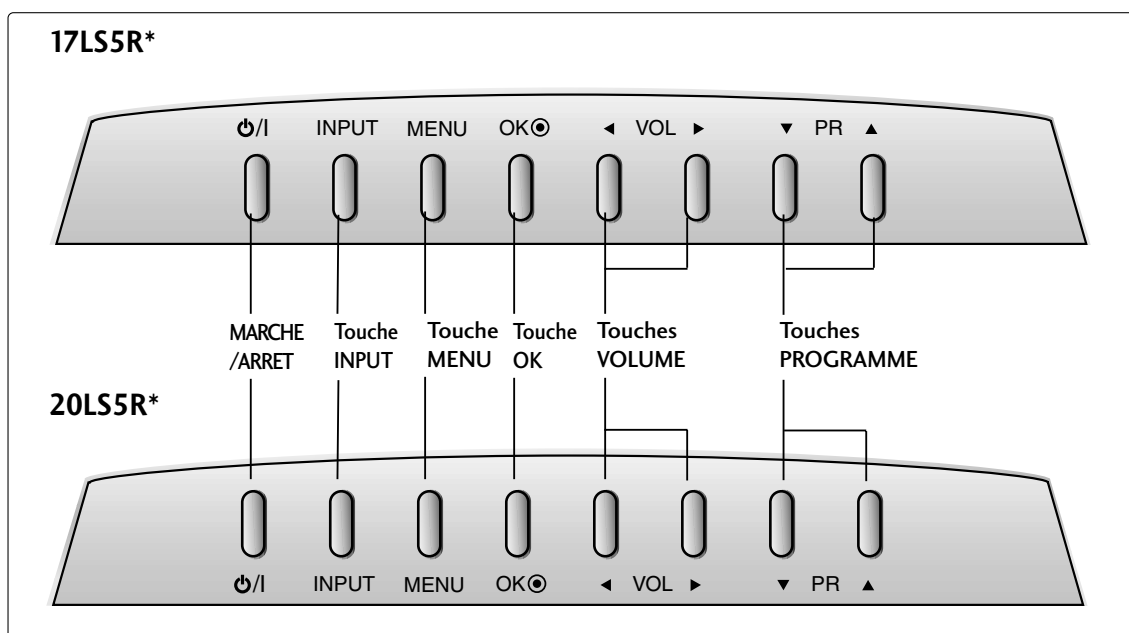

19LS4R*/ 22LS4R*

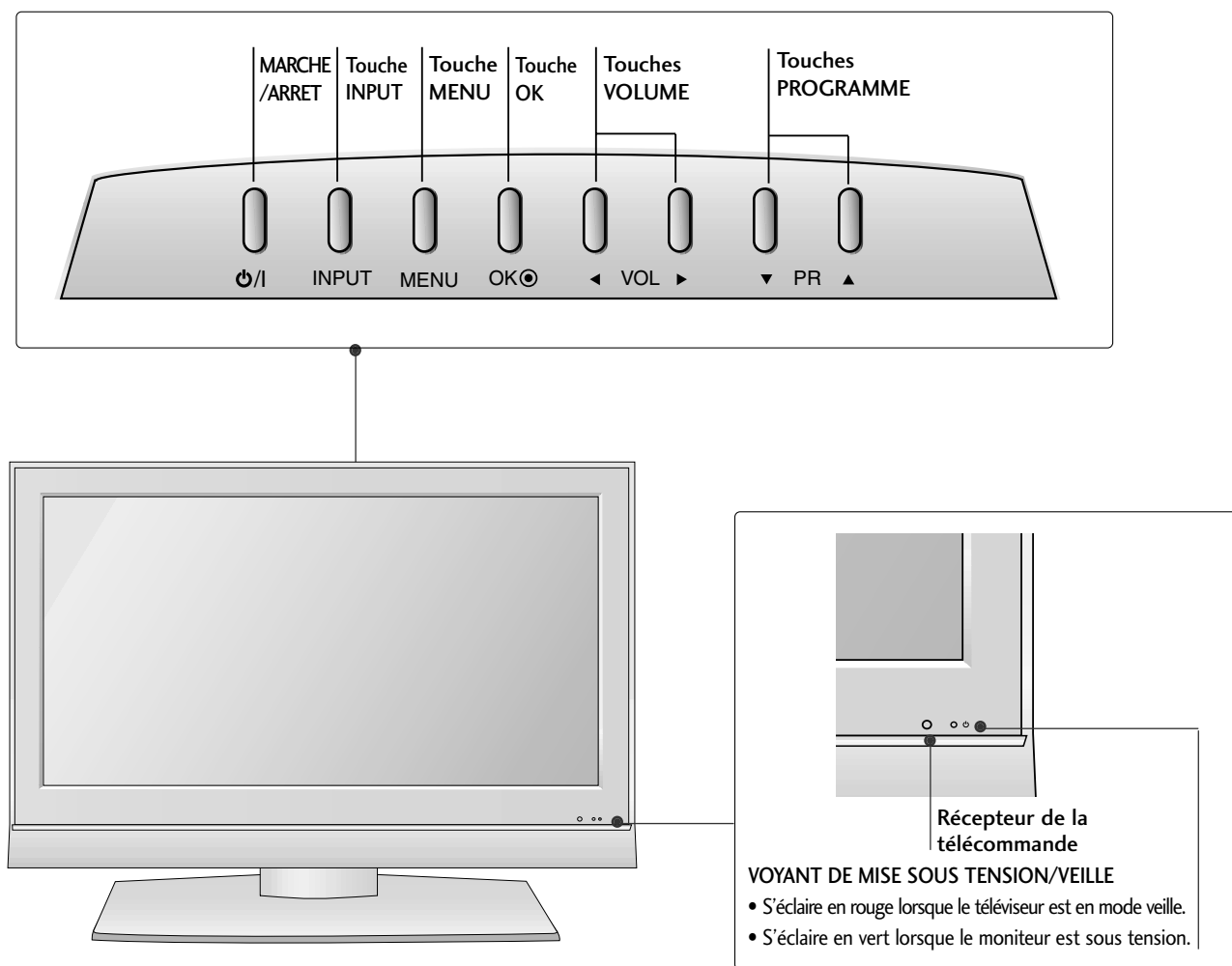

INFORMATIONS SUR LE PANNEAU ARRIÈRE

- Le schéma ci-dessous est une représentation simplifiée du panneau arrière. Le matériel représenté peut être quelque peu différent de votre téléviseur.

17LS5R*

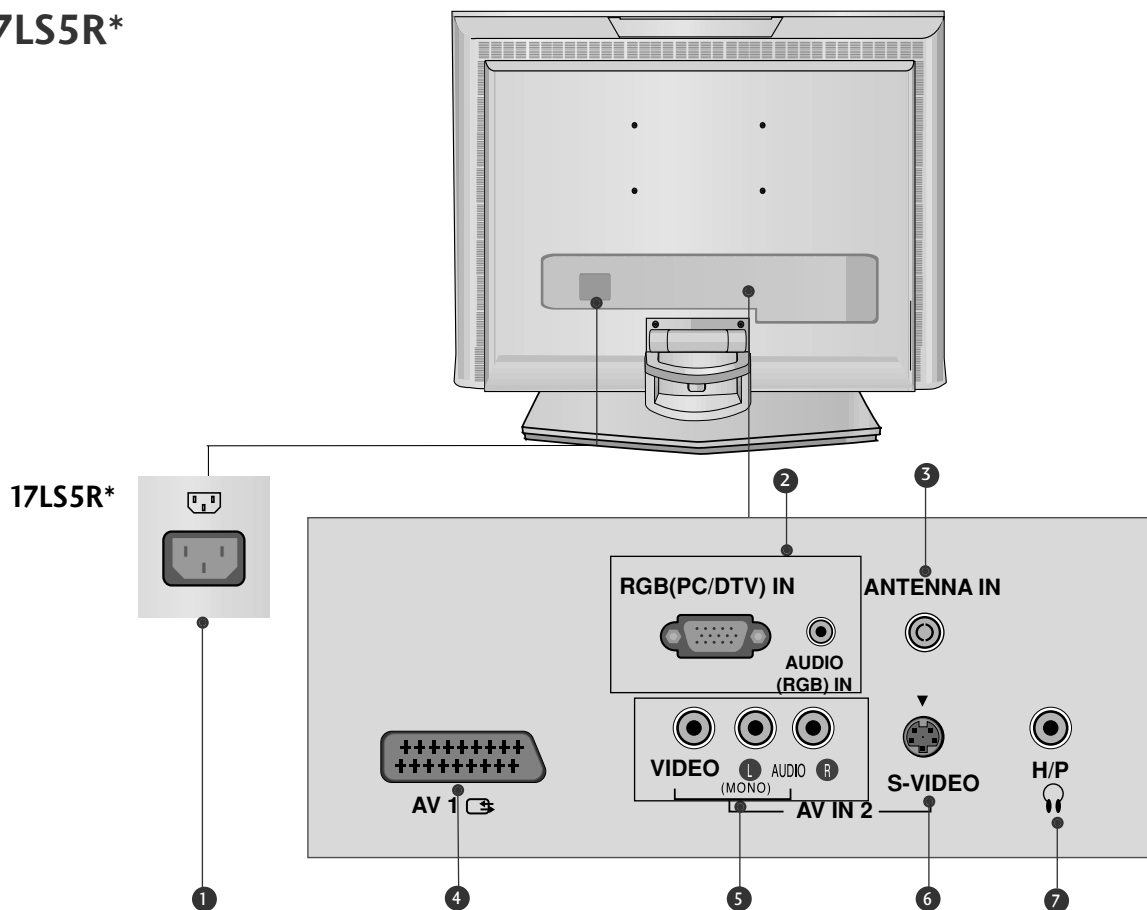

- 1** Prise du cordon d'alimentation
Ce téléviseur fonctionne en alimentation en alternatif (CA). La tension est indiquée à la section Spécifications. Ne jamais faire fonctionner le téléviseur en courant continu (CC).
- 2** Entrée RGB/Audio
Raccordez la prise de sortie du moniteur d'un ordinateur ou d'un téléviseur numérique au port d'entrée approprié.
- 3** Entrée antenne
Connectez des signaux numériques en liaison radio à cette prise.
- 4** Péritel euroconnecteur (AV1)
Raccordez l'entrée ou la sortie de la prise Péritel d'un périphérique externe à ces prises.
- 5** Prises d'entrée Audio/Vidéo
Raccordez la sortie audio/vidéo d'un périphérique externe à ces prises.
- 6** Entrée S-Video
Raccordez la sortie S-Video d'un périphérique S-VIDEO.
- 7** Entrée Écouteurs

20LS5R*

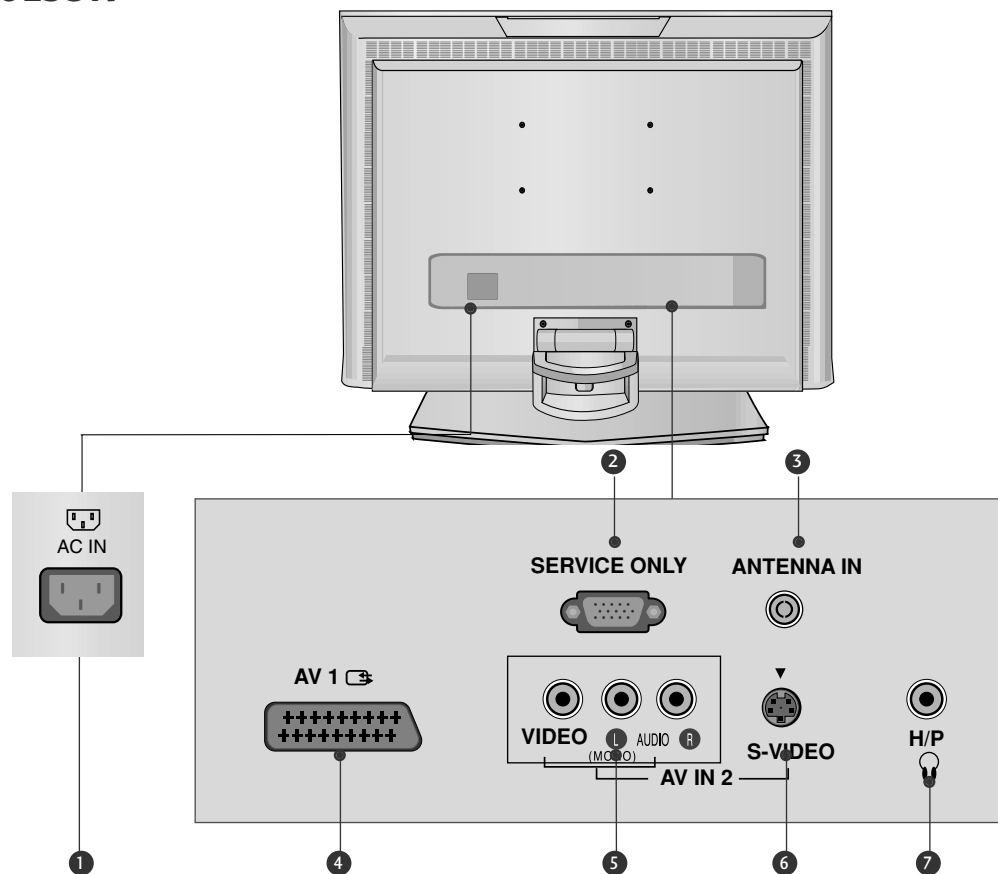

1 Prise du cordon d'alimentation

Ce téléviseur fonctionne en alimentation en alternatif (CA). La tension est indiquée à la section Spécifications. Ne jamais faire fonctionner le téléviseur en courant continu (CC).

2 MAINTENANCE UNIQUEMENT

3 Entrée antenne

Connectez des signaux numériques en liaison radio à cette prise.

4 Péritel euroconnecteur (AV1)

Raccordez l'entrée ou la sortie de la prise Péritel d'un périphérique externe à ces prises.

5 Prises d'entrée Audio/Vidéo

Raccordez la sortie audio/vidéo d'un périphérique externe à ces prises.

6 Entrée S-Video

Raccordez la sortie S-Video d'un périphérique S-VIDEO.

7 Entrée Écouteurs

PRÉPARATION

INFORMATIONS SUR LE PANNEAU ARRIÈRE

19LS4R* / 22LS4R*

PRÉPARATION

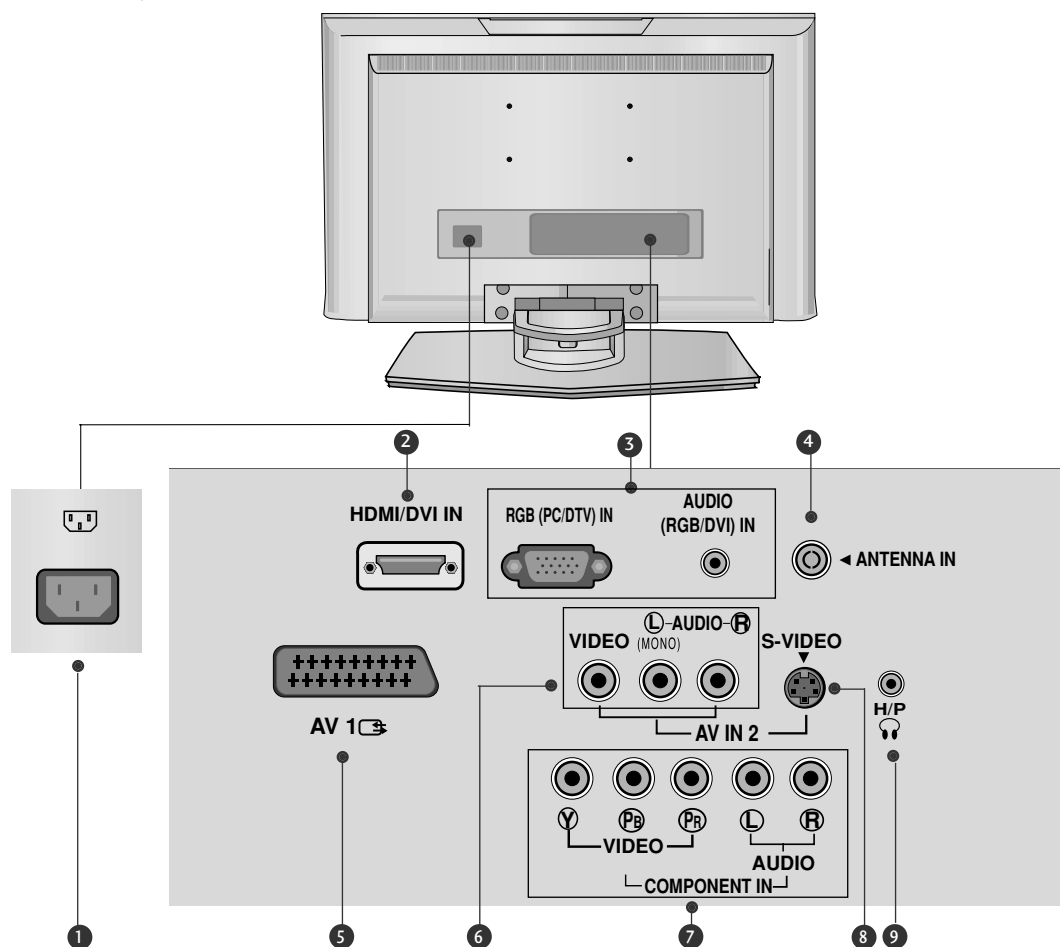

- 1** Prise du cordon d'alimentation
Ce téléviseur fonctionne en alimentation en alternatif (CA). La tension est indiquée à la section Spécifications. Ne jamais faire fonctionner le téléviseur en courant continu (CC).
- 2** Entrée HDMI/DVI IN
Connectez le signal HDMI à la borne HDMI IN. Vous pouvez également connecter le signal DVI (VIDEO) au port HDMI/DVI à l'aide du câble DVI à HDMI.
- 3** Entrée RGB/Audio
Raccordez la prise de sortie du moniteur d'un ordinateur ou d'un téléviseur numérique au port d'entrée approprié.
- 4** Entrée antenne
Connectez des signaux numériques en liaison radio à cette prise.
- 5** Périétel euroconnecteur (AV1)
Raccordez l'entrée ou la sortie de la prise Périétel d'un périphérique externe à ces prises.
- 6** Prises d'entrée Audio/Vidéo
Raccordez la sortie audio/vidéo d'un périphérique externe à ces prises.
- 7** Entrée Component
Connectez votre télécommande câblée à ce port.
- 8** Entrée S-Video
Raccordez la sortie S-Video d'un périphérique S-VIDEO.
- 9** Entrée Écouteurs

INSTALLATION DU SOCLE

■ Votre téléviseur peut présenter des différences avec les illustrations de ce manuel.

19/22LS4R*

- 1** Placez le téléviseur écran face au sol sur une surface protégée afin de ne pas endommager l'écran.

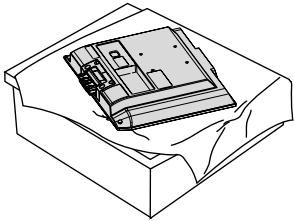

- 2** Tenez le corps de charnière et pliez-le vers le haut.

Corps de Charnière

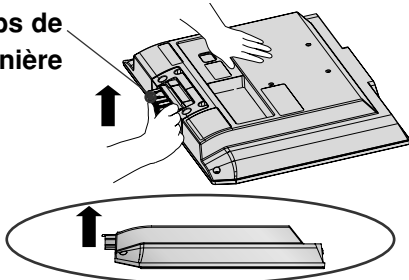

- 3** Insérez le corps de stand dans le produit jusqu'à cliquer le bruit.

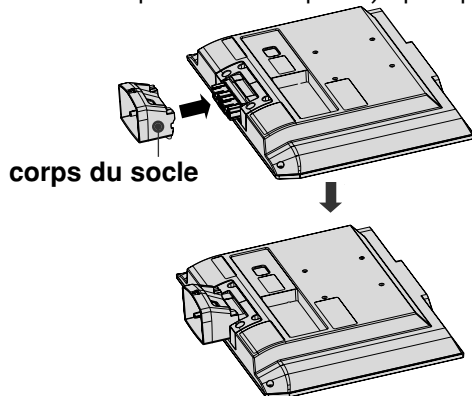

- 4** Rassemblez les parties du corps de stand avec la base de couverture du produit.

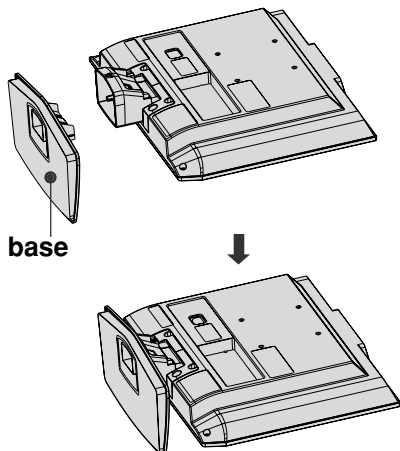

17/20LS5R*

- 1** Placez le téléviseur écran face au sol sur une surface protégée afin de ne pas endommager l'écran.

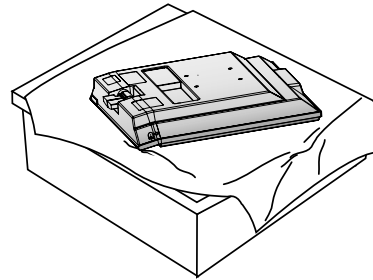

- 2** Assemblez les parties du corps de l'appareil avec le produit. Insérez le corps de l'appareil dans le produit jusqu'à entendre un clic.

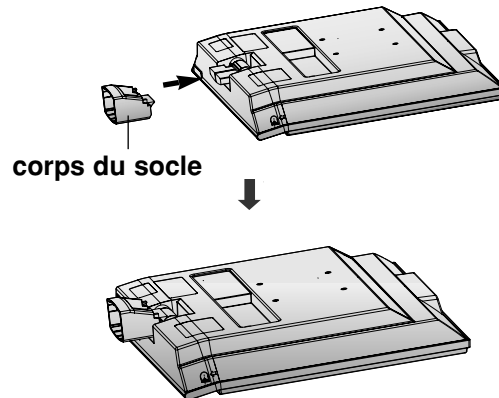

- 3** Placez le socle sur le téléviseur comme indiqué dans le schéma ci-dessous.

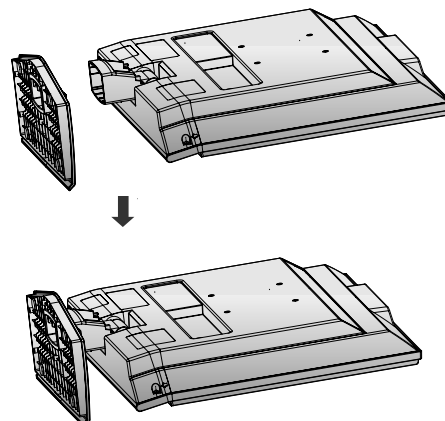

PRÉPARATION

DÉMONTAGE DU SOCLE

■ Votre téléviseur peut présenter des différences avec les illustrations de ce manuel.

- 1** Placez le téléviseur écran vers le bas sur un tissu ou un linge doux.

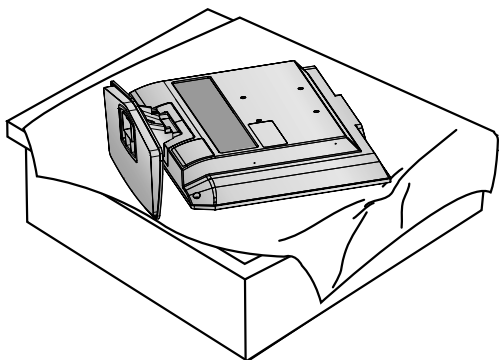

- 2** Tirez le couvercle vers l'arrière pendant que vous appuyez sur le bouton du corps de l'appareil.

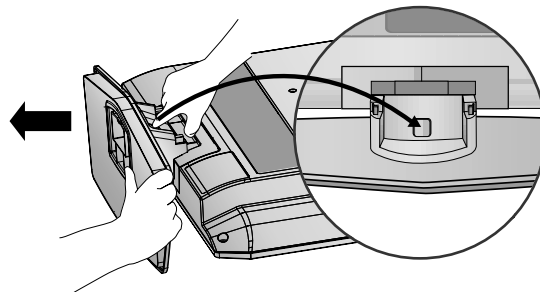

- 3** Tenez la base, puis tirez-la vers l'arrière pour la séparer du corps du socle.

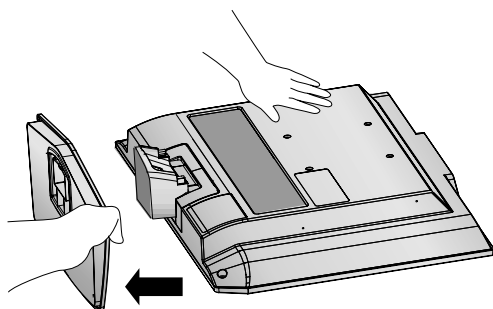

- 4** Maintenez l'appareil et inclinez-le vers le haut.

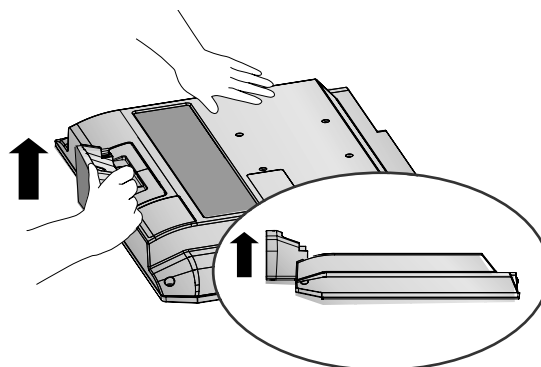

- 5** Tirez le corps du socle pour le séparer du téléviseur tout en appuyant sur les deux loquets.

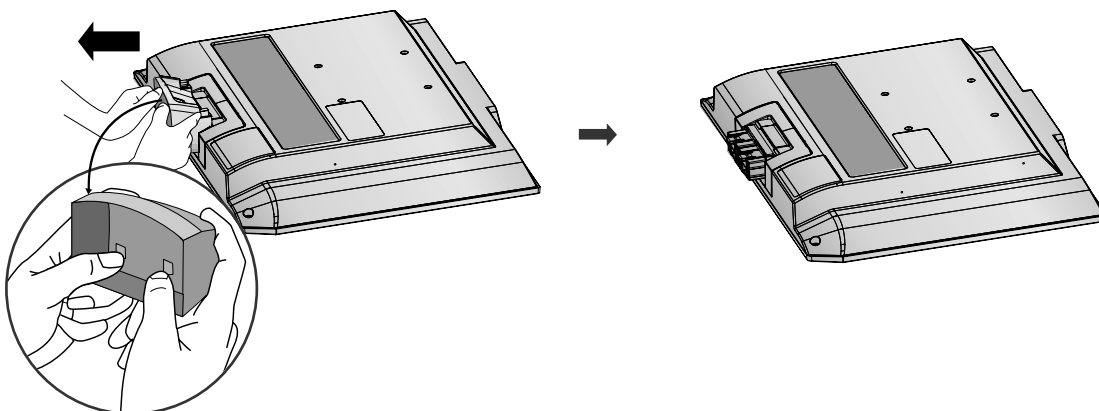

COUVERTURE DU PANNEAU ARRIÈRE POUR LA DISPOSITION DES CÂBLES

▪ Votre téléviseur peut présenter des différences avec les illustrations de ce manuel.

1 Raccordez les câbles.

Pour raccorder d'autres équipements, reportez-vous à la section Raccordement d'un équipement externe.

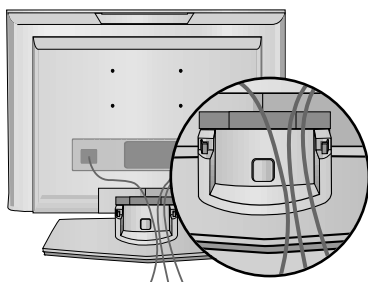

2 Remplacez le **PROTÈGE-CÂBLES** comme indiqué.

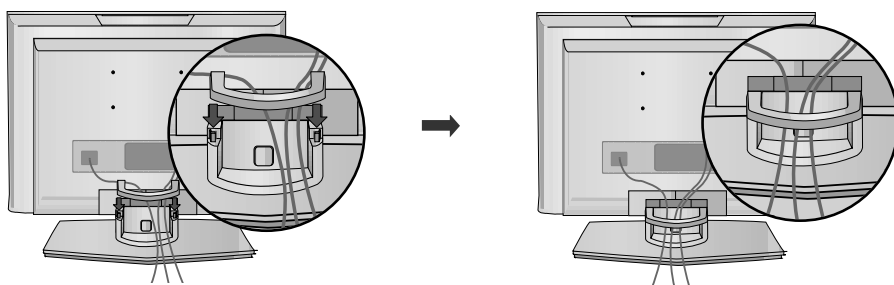

COMMENT RETIRER LE PROTÈGE-CÂBLES ?

Appuyez tout d'abord sur le protège-câbles. Tenez le **PROTÈGE-CÂBLES** avec les deux mains, puis tirez-le vers le haut.

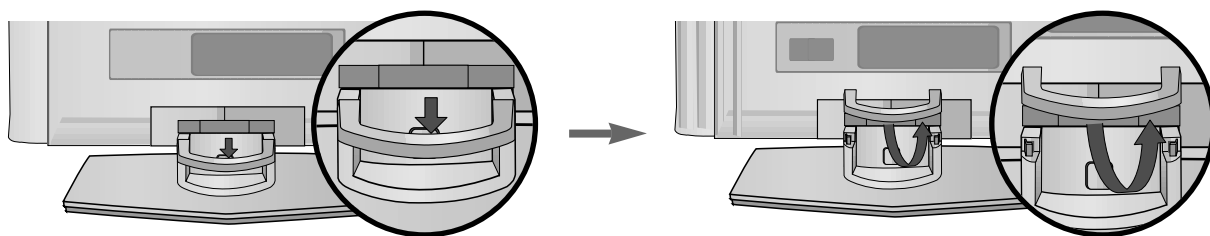

! REMARQUE

- Lorsque vous déplacez l'appareil, ne le tenez pas par le **PROTÈGE-CÂBLES**.
- Si l'appareil tombe, vous risquez de vous blesser ou d'endommager l'appareil.

PRÉPARATION

MONTAGE AU MUR : INSTALLATION HORIZONTALE

Afin de permettre une aération suffisante, l'espace minimum requis est de 10 cm de chaque côté et derrière le mur. Vous trouverez les instructions détaillées de l'installation chez votre revendeur ; reportez-vous également au Guide de configuration et d'installation de l'interface de montage au mur.

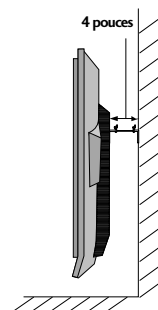
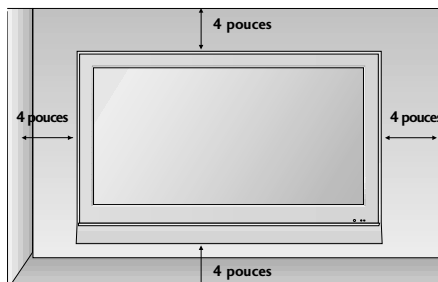
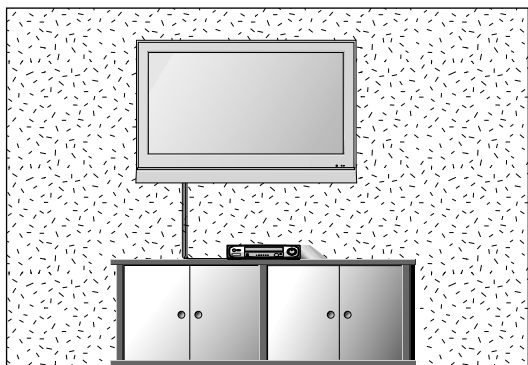

INSTALLATION DU SOCLE

Afin de permettre une aération suffisante, l'espace minimum requis est de 10 cm de chaque côté et derrière le mur.

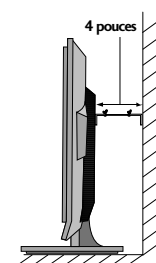
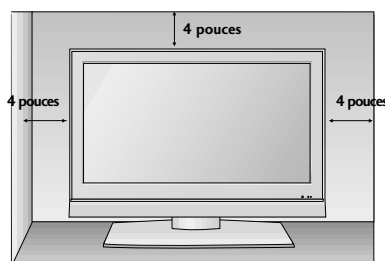
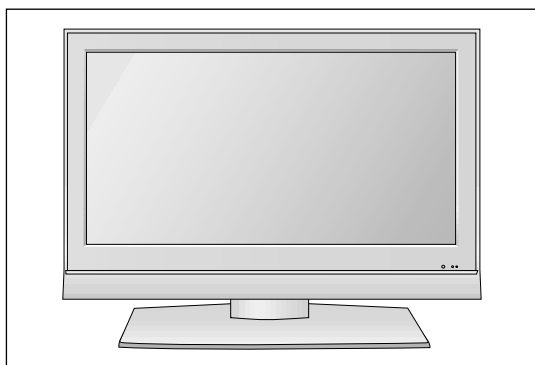

POSITIONNEMENT DE L'ÉCRAN

■ Votre téléviseur peut présenter des différences avec les illustrations de ce manuel.
Essayez différentes positions de l'écran pour un confort maximal.

• Amplitude de l'inclinaison

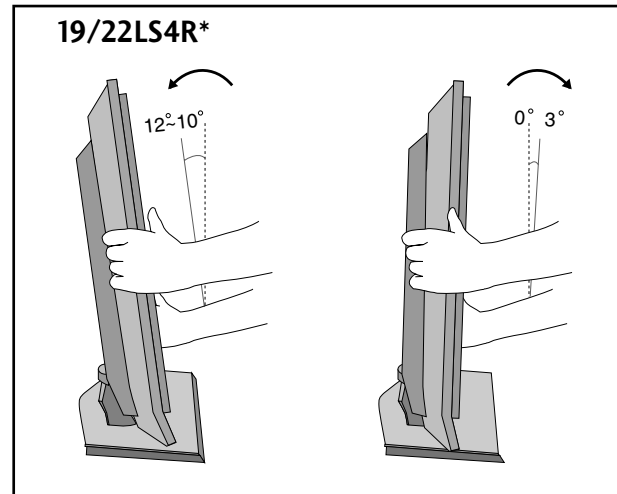
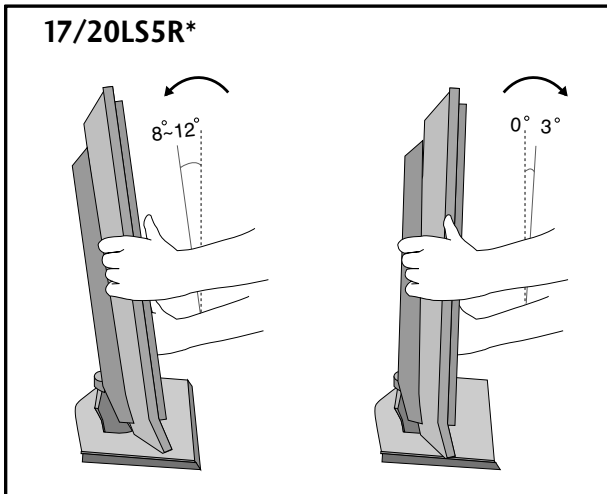

EMPLACEMENT

Placer le téléviseur de sorte que l'écran ne soit exposé à aucune lumière vive directe. Veiller également à éliminer toute source de vibrations, d'humidité, de poussière ou de chaleur excessive et à disposer le téléviseur de façon à permettre une libre circulation de l'air. Ne jamais obstruer les orifices d'aération situés sur le couvercle arrière.

Si le téléviseur doit être installé sur un mur, fixer l'interface de fixation murale standard VESA (en option) à l'arrière de l'appareil.

Fixer solidement le support de fixation murale (en option) sur le mur, afin d'éviter la chute du téléviseur.

Système de sécurité Kensington

- Le téléviseur est équipé, sur son panneau arrière, d'un connecteur pour système de sécurité Kensington. Connectez le câble du système de sécurité Kensington comme indiqué ci-dessous.
- Pour de plus amples informations sur l'installation et l'utilisation du système de sécurité Kensington, reportez-vous au mode d'emploi de celui-ci.

Pour de plus amples informations, visitez <http://www.kensington.com>, page d'accueil du site Web de la société Kensington. Kensington vend des systèmes de sécurité destinés aux équipements élec-troniques de valeur tels que ordinateurs bloc-notes et projecteurs LCD.

Remarque :

- Le système de sécurité Kensington est un accessoire en option.

Remarque :

a. Si le téléviseur est froid au toucher, un léger "papillotement" peut se produire à la mise sous tension. Cela est tout à fait normal et votre téléviseur n'est pas défectueux.

b. Quelques minuscules défauts se présentant sous la forme de points rouges, verts ou bleus peu-vent apparaître à l'écran. Toutefois, cela n'altèrent en rien les performances du moniteur.

c. Évitez de toucher l'écran LCD ou d'y laisser le doigt appuyé.

Vous risqueriez de provoquer des effets de distorsion temporaires sur l'écran.

17LS5R*

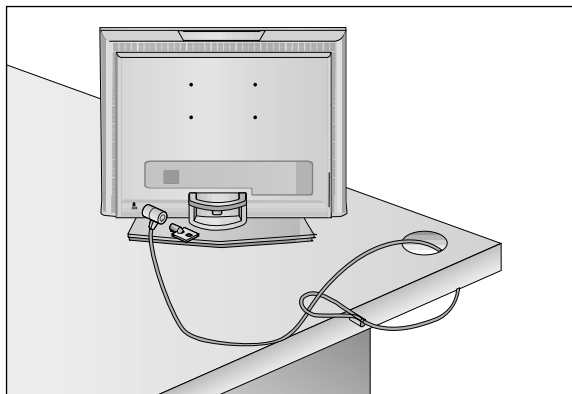

19/22LS4R*

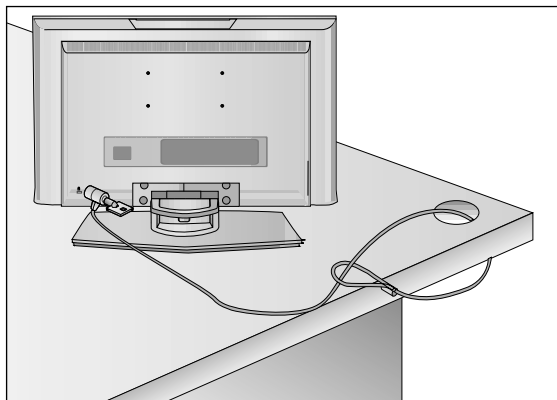

20LS5R*

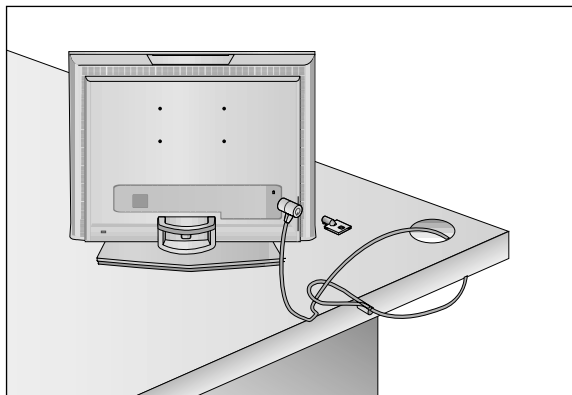

- Ne jamais brancher le cordon d'alimentation avant d'avoir terminé de raccorder tous les équipements pour ne pas endommager l'appareil.

RACCORDEMENT À UNE ANTENNE

- Afin d'obtenir la meilleure qualité d'image, réglez la direction de l'antenne.
- Le câble et le convertisseur d'antenne ne sont pas fournis.

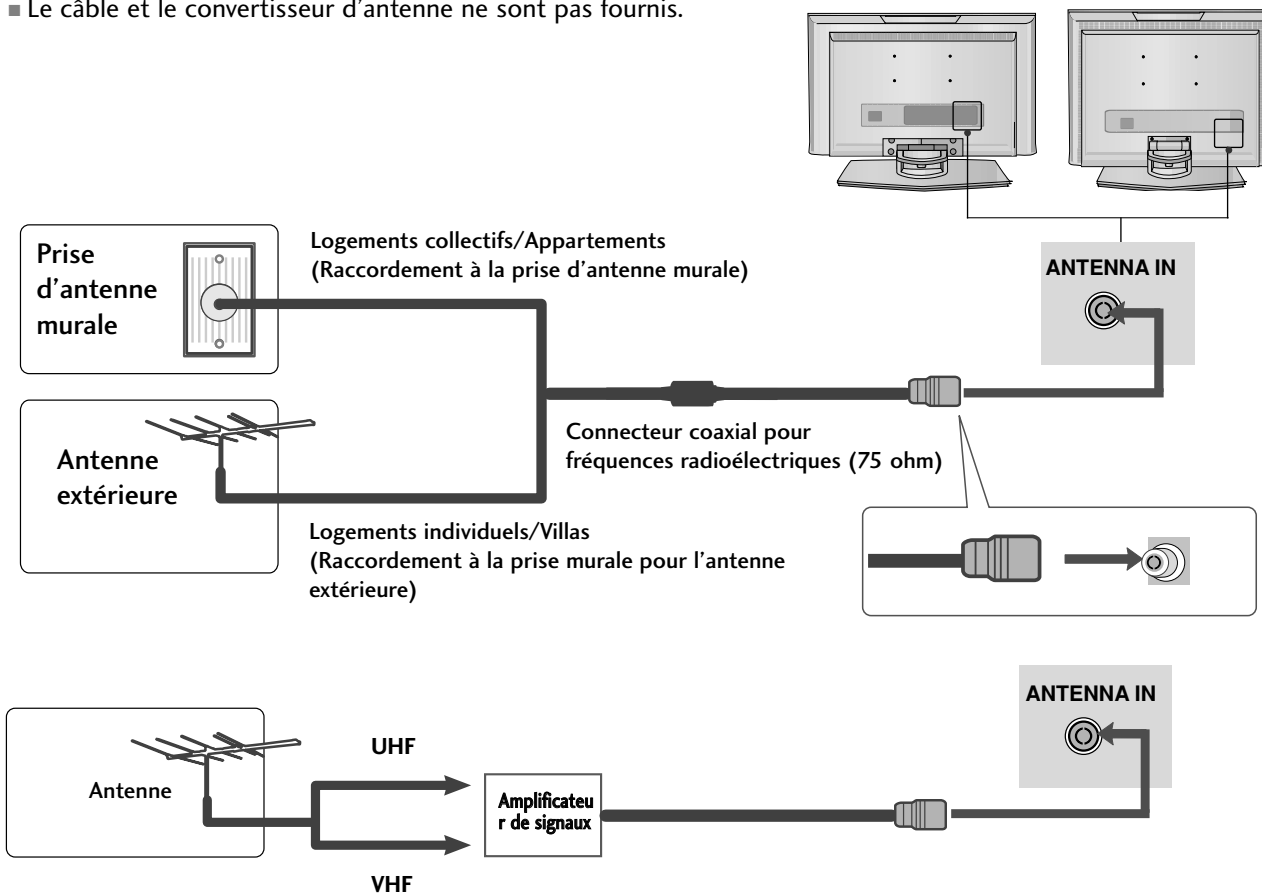

- Pour recevoir une image de meilleure qualité dans les zones où les signaux se reçoivent mal, installez sur l'antenne un amplificateur de signaux comme indiqué sur le schéma de droite.
- Pour acheminer le signal dans deux branchements de télévision, veuillez utiliser un diviseur.

CONFIGURATION DE L'ÉQUIPEMENT EXTERNE

- Ne jamais brancher le cordon d'alimentation avant d'avoir terminé de raccorder tous les équipements pour ne pas endommager l'appareil.
- Votre téléviseur peut présenter des différences avec les illustrations de ce manuel.

CONFIGURATION DU RÉCEPTEUR HD

Raccordement avec un câble Composante (Uniquement 19/22LS4R*)

- 1 Raccordez les prises de sortie SET TOP aux prises **COMPONENT IN VIDEO** (Y Pb Pr) du téléviseur.
- 2 Raccordez le câble audio du DÉCODEUR aux prises **COMPONENT IN AUDIO** du téléviseur.
- 3 Appuyez sur la touche **INPUT** pour sélectionner **Component** (480i/576i/480p/576p/720p/1080i).

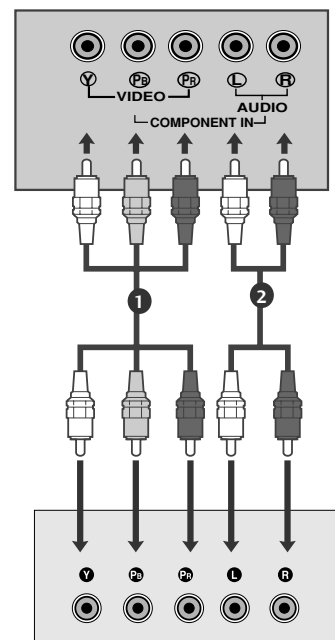

Raccordement avec un câble D-sub à 15 broches

17LS5R*

- 1 Raccordez le DÉCODEUR à l'aide de la prise de sortie D-Sub à la prise **RGB (PC/DTV) IN** de l'appareil et le câble audio du DÉCODEUR à la prise **AUDIO (RGB) IN**.
- 2 Appuyez sur la touche INPUT pour sélectionner **RGB (DTV)**.

19/22LS4R*

- 1 Raccordez le DÉCODEUR à l'aide de la prise de sortie D-Sub à la prise **RGB (PC/DTV) IN** de l'appareil et le câble audio du DÉCODEUR à la prise **AUDIO (RGB/DVI) IN**.
- 2 Appuyez sur la touche INPUT pour sélectionner **RGB (DTV)**.

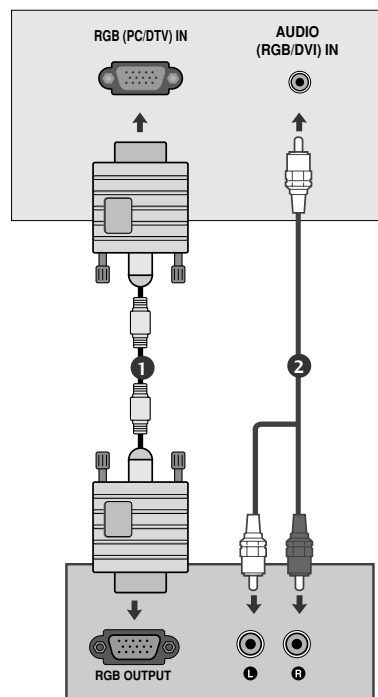

Raccordement avec un câble HDMI (Uniquement 19/22LS4R*)

- 1 Raccordez la prise de sortie HDMI du boîtier décodeur numérique à la prise d'entrée **HDMI/DVI IN** du téléviseur.
- 2 Sélectionnez la source d'entrée **HDMI/DVI** (DTV) à l'aide de la touche **INPUT** de la télécommande.

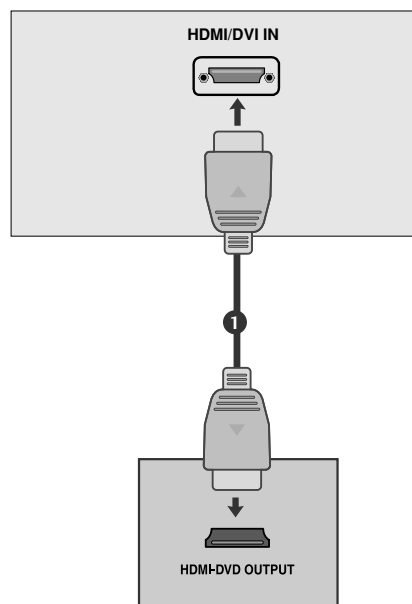

CONFIGURATION DE L'ÉQUIPEMENT EXTERNE

BRANCHEMENT D'UN DVD

Raccordement avec un câble Composante (Uniquement 19/22LS4R*)

- 1 Raccordez les prises de sortie vidéo (Y Cb Cr, Y Pb Pr, Y B-Y R-Y ou Y Pb Pr) du lecteur DVD aux prises **COMPONENT IN VIDEO** (Y Pb Pr) du téléviseur.
- 2 Raccordez le câble audio du DVD aux prises **COMPONENT IN AUDIO** du téléviseur.
- 3 Appuyer sur la touche **INPUT** et sélectionner **Component** (480i/576i/480p/576p/720p/1080i).
- 4 Appuyer sur la touche **PLAY** du lecteur DVD. L'image du DVD apparaît à l'écran.

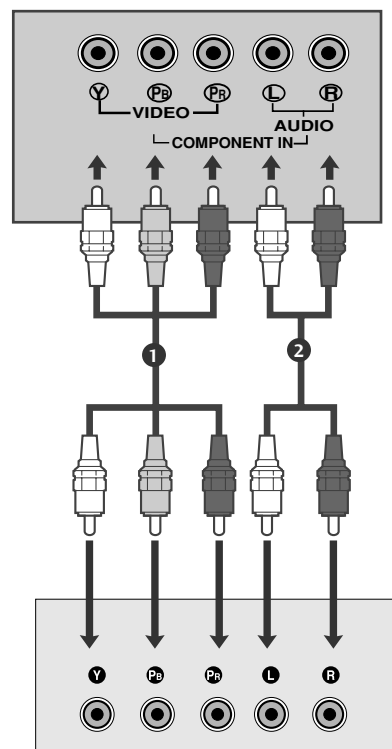

Entrées vidéo composante

Vous pouvez améliorer la qualité de l'image en branchant le lecteur DVD sur les entrées vidéo composante, comme illustré ci-dessous.

Entrées vidéo composante du téléviseur	Y	Pb	Pr
Sorties vidéo du lecteur DVD	Y	Pb	Pr
	Y	B-Y	R-Y
	Y	Cb	Cr
	Y	Pb	Pr

Raccordement avec un câble Péritel

- 1 Connecter la prise péritel euro du lecteur DVD à la prise péritel euro du téléviseur.
- 2 Appuyer sur la touche **INPUT** et sélectionner **AV1**.
- 3 Appuyer sur la touche **PLAY** du lecteur DVD. L'image du DVD apparaît à l'écran.

! REMARQUE

- Veuillez utiliser le câble Péritel blindé.

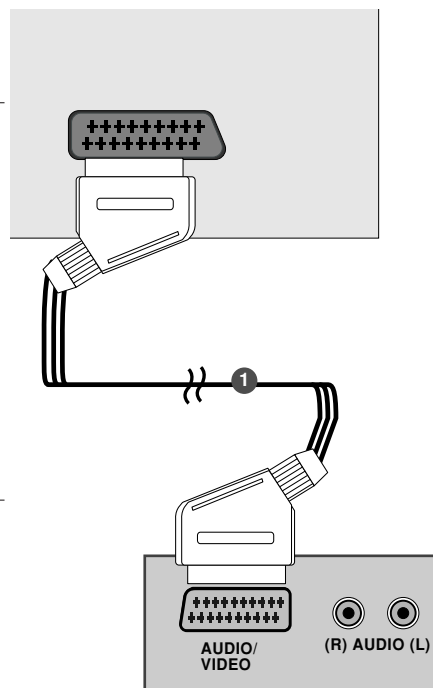

Raccordement avec un câble HDMI (Uniquement 19/22LS4R*)

- 1 Raccordez la prise de sortie HDMI du DVD à la prise d'entrée **HDMI/DVI IN** du téléviseur.
- 2 Sélectionnez la source d'entrée **HDMI/DVI** (DTV) à l'aide de la touche **INPUT** de la télécommande

! REMARQUE

- Si vous utilisez un câble HDMI, le téléviseur peut recevoir simultanément des signaux audio et vidéo.
- Si le DVD est compatible avec la fonction HDMI, la résolution de sortie de la source se règle automatiquement sur 1280x720p.
- Si le lecteur DVD ne supporte pas la fonction HDMI Auto, vous devrez régler la résolution de sortie. Pour obtenir la meilleure image possible, réglez la résolution de sortie de la source sur 1280x620p.

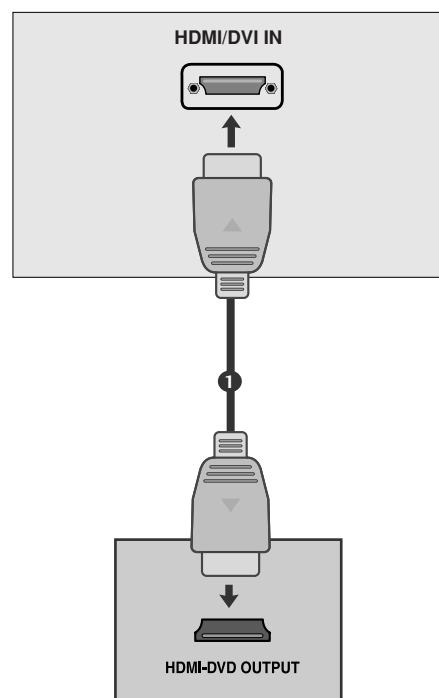

CONFIGURATION DE L'ÉQUIPEMENT EXTERNE

BRANCHEMENT D'UN MAGNÉTOSCOPE

- Afin d'éviter de possibles interférences, veillez à laisser une distance suffisante entre le magnétoscope et le téléviseur.
- Tout particulièrement dans le cas de l'image figée d'un magnétoscope. Il se peut que l'utilisation du format 4:3 entraîne une rémanence de l'image sur l'écran.

Raccordement avec un câble d'antenne

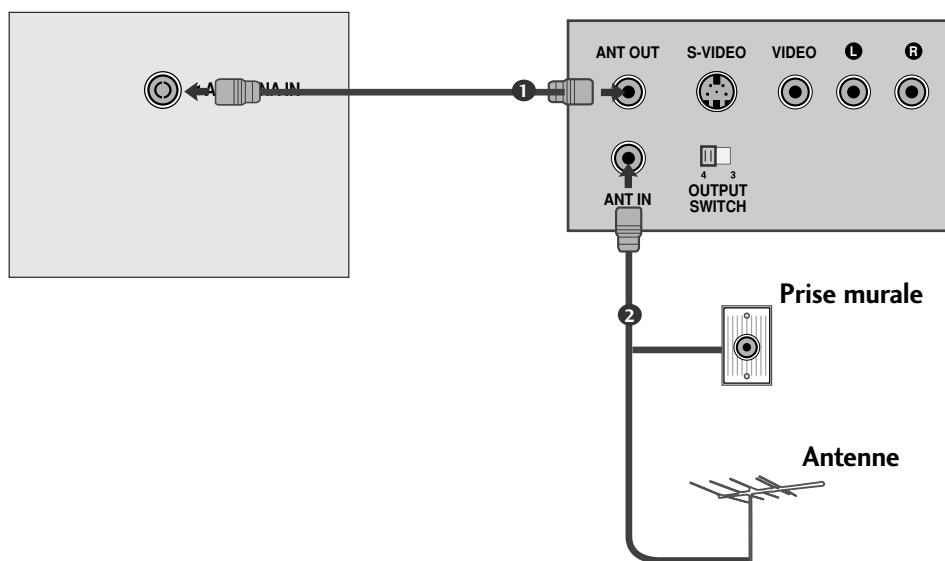

- 1 Raccordez la sortie RF du magnétoscope à la prise d'antenne située à l'arrière du téléviseur.
- 2 Raccordez le câble de l'antenne à l'entrée RF du magnéto-scope.
- 3 Affectez au canal vidéo de votre magnétoscope le numéro de programme de votre choix, en suivant la procédure décrite dans la section 'Programmation manuelle'.
- 4 Sélectionnez le numéro de programme affecté au canal vidéo.
- 5 Appuyez sur la touche de lecture **PLAY** du magnétoscope.

Raccordement avec un câble Péritel

- 1 Raccordez la prise Péritel du magnétoscope au connecteur Péritel du téléviseur.
- 2 Appuyez sur la touche de lecture (**PLAY**) du magnétoscope. Si votre magnétoscope émet un signal de commande, le téléviseur passe automatiquement en mode **AV 1**. Si vous souhaitez quitter momentanément le mode de réception Magnétoscope au profit du mode réception antenne appuyez sur les touches ▲ / ▼ ou sur les numéros de chaînes.

Sinon, appuyez sur la touche **INPUT** de la télécommande pour sélectionner **AV 1**. L'image lue sur le magnétoscope apparaît sur l'écran.

Vous pouvez également enregistrer sur cassette vidéo les programmes reçus par le téléviseur avec les prises de sortie audio et vidéo.

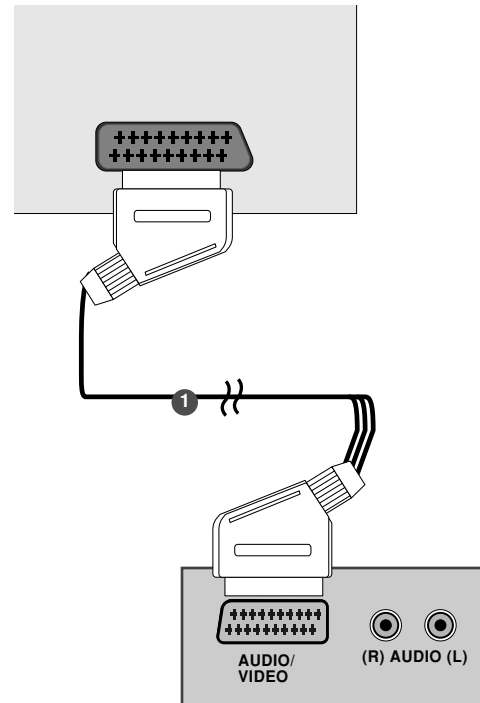

! REMARQUE

- ▶ Signal de type RGB; les signaux rouge, bleu et vert sont seulement en Péritel 1 en AV1. Ces signaux sont transmis par exemple, avec un décodeur, console ou CD de photo.
- ▶ Veuillez utiliser le câble péritel blindé.

CONFIGURATION DE L'ÉQUIPEMENT EXTERNE

BRANCHEMENT D'UN MAGNÉTOSCOPE

Raccordement avec un câble RCA

- 1 Raccordez les prises de sortie audio et vidéo du magnétoscope aux prises d'entrée audio/vidéo du téléviseur.
- 2 Appuyez sur la touche **INPUT** pour sélectionner **AV2**.
- 3 Appuyez sur la touche de lecture (**PLAY**) du magnétoscope. L'image lue sur le magnétoscope apparaît à l'écran.

! REMARQUE

- Si vous avez un magnétoscope mono, raccordez le câble audio du magnétoscope à la prise **AUDIO L/MONO** du téléviseur.

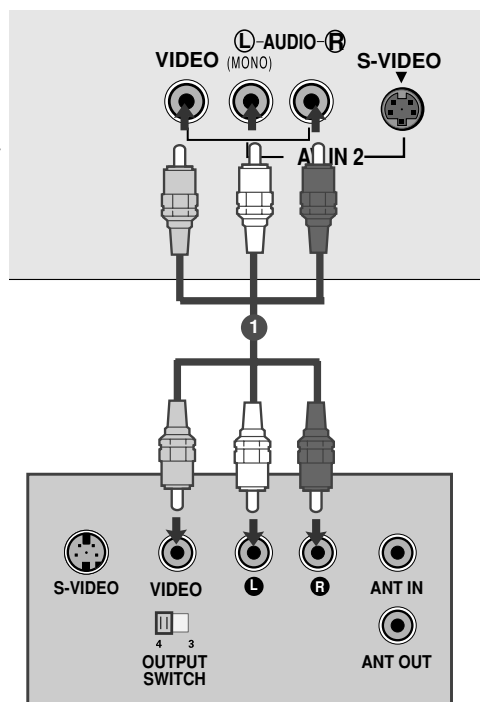

Raccordement avec un câble S-Video

- 1 Raccordez la prise S-VIDEO du magnétoscope à la prise S-VIDEO située du téléviseur.
- 2 Raccordez le câble audio depuis le magnétoscope S-VIDEO jusqu'aux prises AUDIO situées du téléviseur.
- 3 Appuyez sur la touche **INPUT** pour sélectionner **AV2**.
- 4 Appuyez sur la touche de lecture (**PLAY**) du magnétoscope. L'image lue sur le magnétoscope apparaît à l'écran.

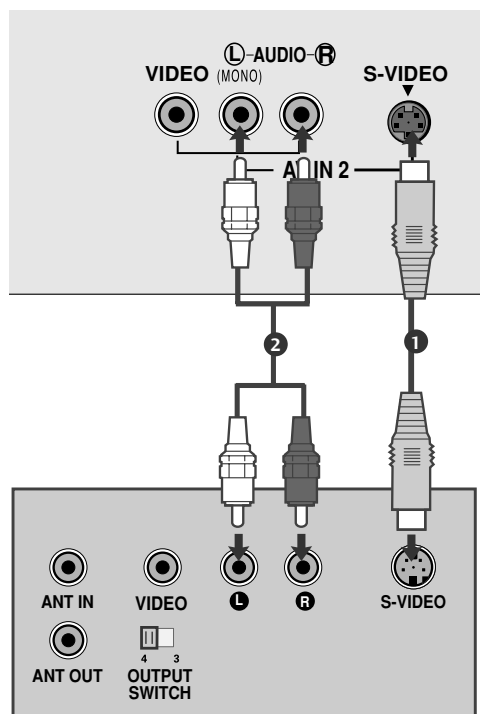

CONFIGURATION ÉCOUTEURS

Lors de la connexion avec un câble à Écouteurs

-
- 1 Introduisez la fiche du casque dans la prise pour casque. Vous pouvez écouter le son au moyen du casque. Pour régler le volume du casque, appuyez sur la touche ◀ / ▶. Si vous appuyez sur le bouton MUTE, seul le son émis par le hautparleur est coupé.
-

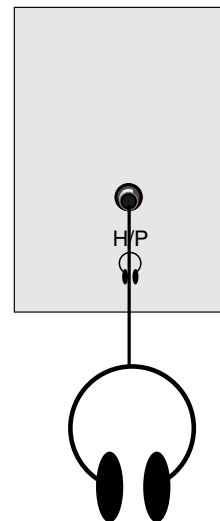

CONFIGURATION DE L'ÉQUIPEMENT EXTERNE

BRANCHEMENT D'UN PC

Ce téléviseur comprend la fonction Plug and Play, ce qui signifie que l'ordinateur s'adapte automatiquement aux paramètres du téléviseur.

Raccordement avec un câble D-sub à 15 broches

17LS5R*

- 1 Connecter la prise externe du moniteur à la prise entrée du PC situé au dos de l'appareil.
- 2 Connecter le câble audio depuis le magnétoscope PC jusqu'aux prises **AUDIO (RGB) IN** situées du téléviseur.
- 3 Appuyer sur le bouton **INPUT** pour sélectionner la fonction **RGB (PC)**.
- 4 Allumer le PC et l'écran apparaît sur l'appareil.
Ce dernier peut être utilisé comme le moniteur du PC.

19/22LS4R*

- 1 Connecter la prise externe du moniteur à la prise entrée du PC situé au dos de l'appareil.
- 2 Connecter le câble audio depuis le magnétoscope PC jusqu'aux prises **AUDIO (RGB/DVI) IN** situées du téléviseur.
- 3 Appuyer sur le bouton **INPUT** pour sélectionner la fonction **RGB (PC)**.
- 4 Allumer le PC et l'écran apparaît sur l'appareil.
Ce dernier peut être utilisé comme le moniteur du PC.

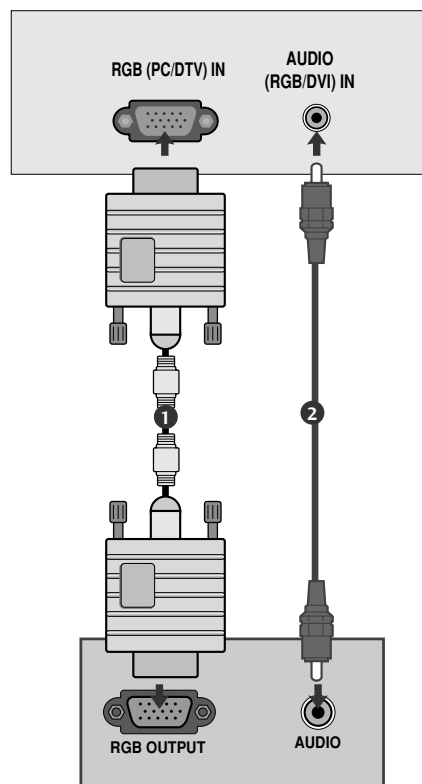

Raccordement avec un câble HDMI à DVI (Uniquement 19/22LS4R*)

- 1 Raccordez la prise de sortie DVI de l'ordinateur à la prise d'entrée **HDMI/DVI IN** du téléviseur.
- 2 Raccordez le câble audio de l'ordinateur à la prise d'entrée **AUDIO (RGB/DVI) IN** du téléviseur.
- 3 Sélectionnez la source d'entrée **HDMI/DVI (PC)** à l'aide de la touche **INPUT** de la télécommande.

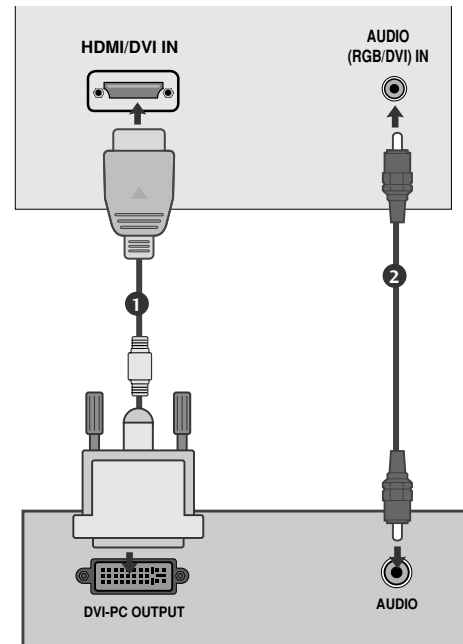

! REMARQUE

- ▶ Lors de la mise en service, la température trop basse de l'appareil peut engendrer un phénomène de vacillement d'image. Ce phénomène est tout à fait normal.
- ▶ Pour obtenir une image de qualité supérieure avec votre moniteur LCD, utilisez si possible le mode vidéo VESA 1280x1024@60Hz (17LS5R*), 1440x900@60Hz (19LS4R*), 1680x1050@60Hz (22LS4R*) Si utilisé avec les autres résolutions, certaines anomalies peuvent apparaître à l'écran. Ce poste a été pré-réglé pour le mode VESA 1280x1024@60Hz (17LS5R*), 1440x900@60Hz (19LS4R*), 1680x1050@60Hz (22LS4R*).
- ▶ Certains défauts de points peuvent apparaître sur l'écran, tels que des spots de couleur rouge, verte ou bleue. Cependant, cela n'aura aucun impact ni aucun effet sur les performances du moniteur.
- ▶ N'appuyez pas votre doigt sur l'écran à cristaux liquides pendant une période prolongée, car cela peut provoquer l'apparition d'images rémanentes.
- ▶ Lorsque l'écran PC apparaît sur le poste, certains messages peuvent s'afficher sur l'écran, et le message est différent selon la version du système Windows (Win 98, 2000). Si un message quelconque s'affiche, cliquez sur "Next" d'une manière répétée jusqu'à ce que le message de fin apparaisse.
- ▶ Si le message "Hors Fréquence" apparaît sur l'écran, ajustez le PC comme dans la section de cahier des charges de moniteur de Displayable.

CONFIGURATION DE L'ÉQUIPEMENT EXTERNE

Résolution d'affichage prise en charge

<17LS5R*>

mode RGB-PC

Résolution	Fréquence horizontale(kHz)	Fréquence verticale(Hz)
640x480	31,469	59,94
800x600	37,879	60,31
1024x768	48,363	60,00
1280x1024	63,981	60,02

mode RGB-DTV

Résolution	Fréquence horizontale(kHz)	Fréquence verticale(Hz)
720x480p	31,47	59,94
	31,50	60,00
720x576p	31,25	50,00
1280x720p	37,50	50,00
	44,96	59,94
	45,00	60,00

<19LS4R*, 22LS4R*>

mode RGB-PC, HDMI/DVI-PC

Résolution	Fréquence horizontale(kHz)	Fréquence verticale(Hz)
640x480	31,469	59,94
800x600	37,879	60,31
1024x768	48,363	60,00
1280x1024	63,981	60,02
1440x900	55,50	59,90
1680x1050	65,290	59,954

→ Uniquement 19LS4R* (pointing to 1440x900)

→ Uniquement 22LS4R* (pointing to 1680x1050)

mode RGB-DTV, HDMI/DVI-DTV

Résolution	Fréquence horizontale(kHz)	Fréquence verticale(Hz)
720x480p	31,47	59,94
	31,50	60,00
720x576p	31,25	50,00
1280x720p	37,50	50,00
	44,96	59,94
	45,00	60,00
1920x1080i	33,72	59,94
	33,75	60,00
	28,125	50,00

Configuration de l'écran pour le mode PC

Config. Auto(mode RGB [PC] uniquement) (Uniquement 17LS5R*/19LS4R*/22LS4R*)

Vous pouvez régler la position horizontale / verticale, la horloge, la phase, la configuration automatique, la Reset la de l'image selon vos préférences.

Auto-configuration

Cette fonction vous permet d'ajuster automatiquement la position de l'image, l'horloge et la phase. Les menus disparaîtront après quelques secondes pendant le processus de configuration automatique.

Manual config.

Cette touche permet de régler manuellement la Position, l'Horloge et la Phase de l'écran. Réglez le niveau avec la touche ◀ / ▶.

• H-Position / V-Position

Cette fonction vous permet d'ajuster votre image gauche/droite et haut/bas à votre convenance.

• Horl.

Cette fonction vous permettra de minimiser les barres verticales et ombres visibles sur le fond de l'image. Et la taille horizontale de votre image changera aussi.

• Phase

Cette fonction vous permet de régler le bruit horizontal et d'affiner la dureté de l'image.

Réglages usine

Cette fonction vous permet de revenir aux réglages par défaut et ne peut être modifiée.

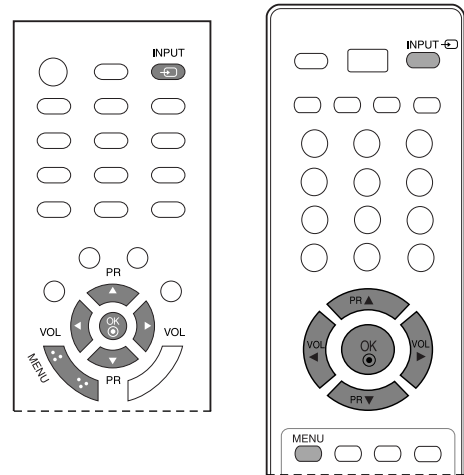

2

1 Appuyez sur **INPUT**, puis sur la touche ▲ / ▼ pour sélectionner **RGB**.

2 Appuyez sur la touche **MENU**, puis sur ▲ / ▼ pour sélectionner le menu **Luminosite**.

3 Appuyez sur la touche ▶ puis sur les touches ▲ / ▼ pour sélectionner la fonction d'écran de votre choix.

4 Effectuez les réglages nécessaires.



3 4

! REMARQUE

- Certains graphismes peuvent ne pas être visibles avec netteté. Si le résultat n'est pas satisfaisant, ajuster l'horloge, la phase et la position manuellement.

UTILISATION DU TÉLÉVISEUR / COMMANDE DES PROGRAMMES

FONCTIONS DES TOUCHES DE LA TÉLÉCOMMANDE

Lorsque vous utilisez la télécommande, dirigez-la vers le capteur de la télécommande du téléviseur.

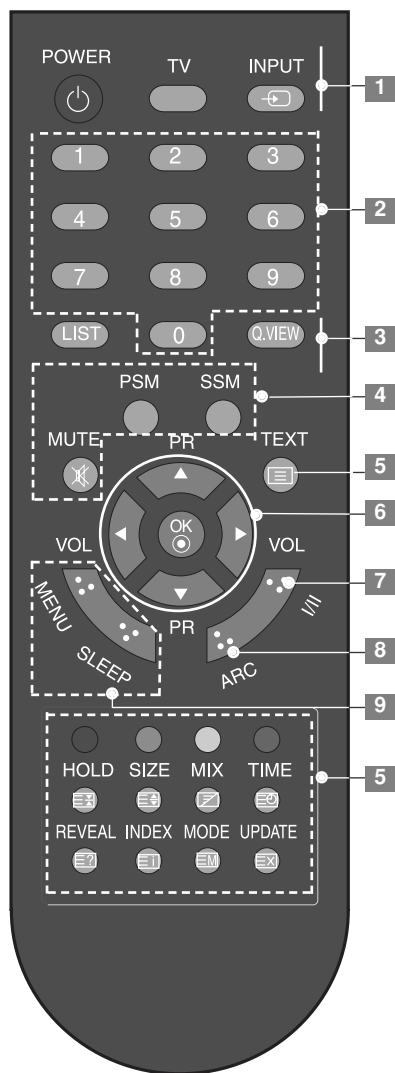

[Avec ARC]

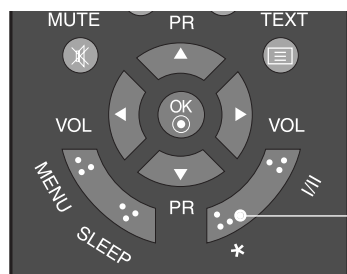

[Sans ARC]

- 1** **POWER** Permet de mettre l'appareil sous tension lorsqu'il est en mode veille et de le mettre hors tension pour passer en mode veille.

TV Cette touche permet de revenir au mode TV à partir de n'importe quel mode. Permet de mettre l'appareil sous tension lorsqu'il est en mode veille.

INPUT Si vous appuyez une fois sur cette touche, le mode OSD s'affichera à l'écran comme indiqué sur le schéma ci-contre. Appuyez sur les touches ▲ / ▼ puis sur la touche OK pour sélectionner la source d'entrée de votre choix (19/22LS4R*:TV, AV1, AV2, Component, RGB, HDMI/DVI) (17LS5R*:TV, AV1, AV2, RGB)(20LS5R*:TV, AV1, AV2)
- 2** **Touches numériques : de 0 à 9** Permettent de sélectionner un programme.
Permettent de sélectionner des éléments numérotés dans un menu.
Permet de mettre l'appareil sous tension lorsqu'il est en mode veille.
- 3** **LIST** Affiche la table de programme.
Q.VIEW Pour revenir au programme précédent.
- 4** **MUTE** Pour couper ou remettre le son.
PSM Pour rappeler les paramètres image et son que vous avez choisis.
SSM Pour rappeler les paramètres audio que vous avez choisis.
- 5** **Boutons de couleur** ces boutons sont pour le télétexte (modèles ayant cette fonction) ou pour le menu édition programme.
TOUCHES TELETEXTE Ces touches servent pour le télétexte. Pour des informations détaillées, reportez-vous à la section 'Télétexte'.
- 6** **TOUCHES CENTRALES (haut/bas/gauche/droite)** Ces touches vous permettent de naviguer à travers les menus à l'écran et de régler les paramètres système à votre convenance.
Pour régler le volume du son.
Pour régler les paramètres à l'intérieur d'un menu.
Allumez l'ensemble qui est en attente.(Haut/bas)
OK Valide votre sélection ou affiche le mode en cours.

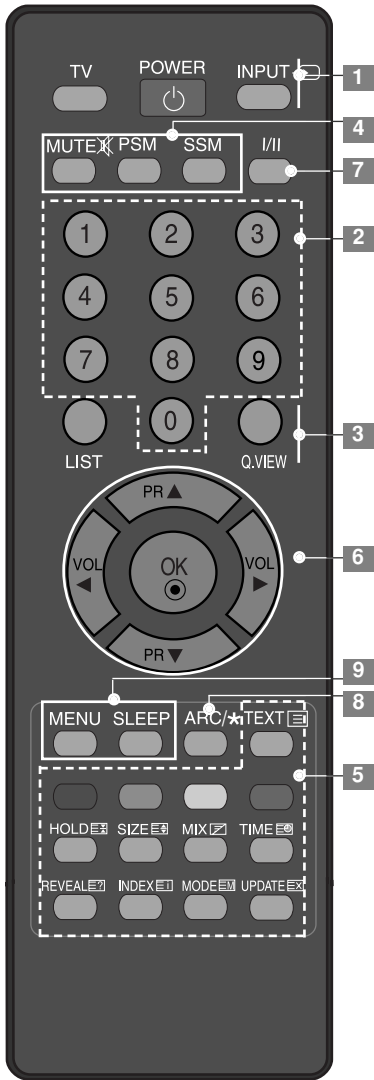

7 I/II Permet de sélectionner la sortie du son.

8 ARC Sélectionnez ARC pour choisir le format d'image.
* Aucune fonction

9 MENU Pour sélectionner un menu.
SLEEP Permet d'activer la mise en veille.

Insertion des piles

- Ouvrez le capot du compartiment à piles à l'arrière de la télécommande.
- Utilisez deux piles alcalines de 1,5V de type AAA. Ne mélangez pas une pile neuve avec une pile usagée.

UTILISATION DU TÉLÉVISEUR / COMMANDE DES PROGRAMMES

MISE SOUS TENSION DU TÉLÉVISEUR

Pour pouvoir utiliser toutes les fonctions du téléviseur, vous devez mettre celui-ci sous tension.

- 1 Vous devez tout d'abord raccorder correctement le cordon d'alimentation. Le téléviseur se met alors en mode de veille.
 - Pour allumer le téléviseur lorsque celui-ci est en mode de veille, appuyez sur la touche $\phi/|$, **INPUT** ou **PR ▲ / ▼** du téléviseur, ou appuyez sur **POWER**, **TV**, **INPUT**, **PR ▲ / ▼** ou sur les touches **numériques (0~9)** de la télécommande.

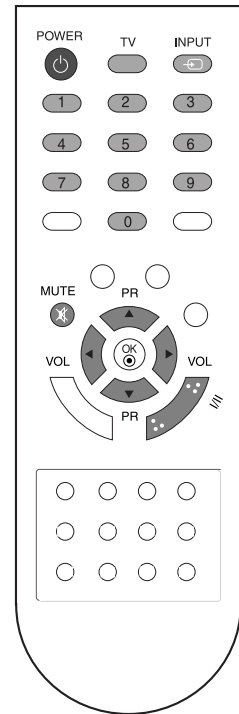

SÉLECTION DES PROGRAMMES

- 1 Appuyez sur la touche **PR ▲ / ▼** ou sur les touches **NUMÉRIQUES** pour sélectionner un numéro de programme.

RÉGLAGE DU VOLUME

- 1 Appuyez sur la touche **VOL ◀ / ▶** pour régler le volume.
- 2 Si vous souhaitez couper le son, appuyez sur la touche **MUTE**.
- 3 Vous pouvez annuler cette fonction en appuyant sur les touches **MUTE**, **VOL◀ / ▶** ou **I/II**.

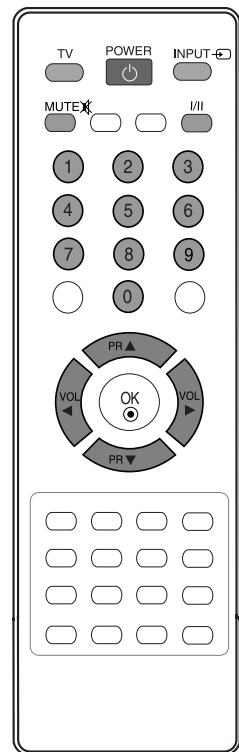

SÉLECTION ET RÉGLAGE DES MENUS À L'ÉCRAN

Il est possible que l'affichage à l'écran de votre téléviseur soit différent de celui indiqué dans les schémas de ce manuel.

- 1 Appuyez plusieurs fois sur la touche **MENU** et la touche ▲ / ▼, pour obtenir l'affichage de chaque menu.
- 2 Appuyer sur le bouton ► et sur le bouton ▲ / ▼ pour sélectionner une option de menu.
- 3 Changer le paramétrage d'une option dans le sous-menu ou le menu déroulant avec le bouton ◀ / ▶. Vous pouvez vous déplacer vers le menu supérieur en appuyant sur la touche **OK** ou sur la touche **MENU**.

* : 19LS4R*, 22LS4R*



Menu Emetteur



Menu Image



Menu Son



Menu Luminosite



Menu Special



Menu Heure

! REMARQUE

- a. La fonction OSD (Menu à l'écran) vous permet de régler le menu de l'écran à votre convenance car cette fonction est pourvue d'une présentation graphique.
- b. Il est possible que l'OSD (Menu à l'écran) de ce Mode d'emploi soit différent de celui de votre téléviseur ; il est effectivement donné à titre d'exemple pour faciliter la configuration du téléviseur.
- c. En mode Télétexte, les menus ne sont pas disponible.

MÉMORISATION DES CHÂÎNES

Votre téléviseur peut mémoriser jusqu'à 100 chaînes, sous forme de numéros (de 0 à 99). Une fois les chaînes programmées, vous pouvez les visionner l'une après l'autre en utilisant la touche PR ▲ / ▼ ou les touches NUMEROTEES.

Vous avez la possibilité d'effectuer la programmation en mode automatique ou en mode manuel.

Cette méthode permet de mémoriser tous les programmes qui peuvent être reçus. Nous vous recommandons d'utiliser la programmation automatique lors de l'installation du téléviseur.

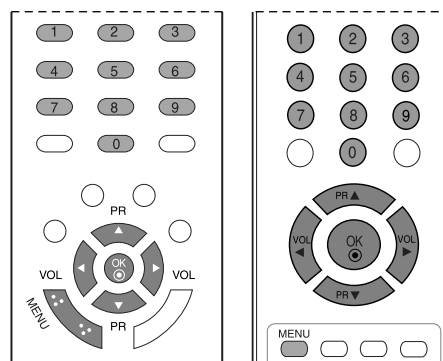

1 Appuyez plusieurs fois sur la touche MENU et la touche ▲ / ▼ pour sélectionner le menu **Emetteur**.

2 Appuyer sur la touche ► et la touche ▲ / ▼ pour sélectionner la **Prog. auto**.

3 Appuyez sur ► Sélectionnez un système TV avec la touche ►, puis avec la touche ▲ / ▼ du menu **Système**;

BG: PAL B/G, SECAM B/G (Europe/Europe de l'Est)

I : PAL I/II (Royaume-Uni/Irlande)

DK: PAL D/K, SECAM D/K (Europe de l'Est)

L : SECAM L/L' (la France)

4 Appuyer sur la touche OK.

5 Sélectionnez **Mémoire** avec la touche ▲ / ▼.

6 Sélectionner le numéro du premier programme à enregistrer à l'aide de la touche ◀ / ▶ ou des touche numérotées dans le menu **Mémoire**. Pour un numéro à un chiffre, tapez d'abord un '0' ('05' pour 5).

7 Appuyer sur la touche OK.

8 Sélectionnez **Recherche** avec la touche ▲ / ▼.

9 Lancez la programmation automatique en appuyant sur la touche ►. Toutes les chaînes qui peuvent être reçues sont mises en mémoire. Pour arrêter la programmation automatique, appuyez sur la touche MENU.

En fin de programmation automatique, le mode Edition programmes apparaît à l'écran. Pour éditer le pro-gramme mémorisé, reportez-vous à la section 'Edition des pro-grammes'.

10 Appuyez plusieurs fois sur la touche MENU pour revenir au mode de visionnage normal.



1



2



3 4 5 6 7

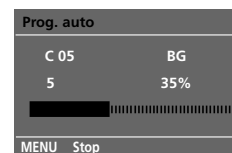

8

PROGRAMMATION MANUELLE

Ce mode de programmation permet de rechercher manuellement les canaux et de leur affecter les numéros de votre choix. Vous pouvez aussi affecter à chaque numéro un nom de cinq lettres.

- 1 Appuyez plusieurs fois sur la touche MENU et la touche ▲ / ▼ pour sélectionner le menu **Emetteur**.
- 2 Appuyez sur la touche ► et la touche ▲ / ▼ pour sélectionner la **Prog. Manuelle**.
- 3 Appuyez sur la touche ► et la touche ▲ / ▼ pour sélectionner la **Mémoire**.
- 4 Sélectionner le numéro (0 à 99) du premier programme à enregistrer à l'aide de la touche ◀ / ▶ ou des touches numérotées dans le menu mémoire. Pour un numéro à un chiffre, tapez d'abord un '0' ('05' pour 5).
- 5 Appuyez sur la touche OK.
- 6 Sélectionnez **Système** avec la touche ▲ / ▼.
- 7 Appuyez sur ► Sélectionnez un système TV avec la touche ►, puis avec la touche ▲ / ▼ du menu **Système**.
BG: PAL B/G, SECAM B/G (Europe/Europe de l'Est)
I : PAL I/II (Royaume-Uni/Irlande)
DK: PAL D/K, SECAM D/K (Europe de l'Est)
L : SECAM L/L' (la France)
- 8 Appuyez sur la touche OK.
- 9 Appuyez sur la touche ▲ / ▼ pour sélectionner **Tuner**.
- 10 Appuyez sur ►, puis sur la touche ▲ / ▼, pour sélectionner VHF/UHF ou Câble, dans le menu **Tuner**.
- 11 Appuyez sur la touche OK.
- 12 Appuyez sur la touche ▲ / ▼ pour sélectionner **Canal**.
- 13 Vous pouvez également sélectionner la chaîne de votre choix à l'aide des touches ◀ / ▶ ou des touches NUMÉRIQUES.
- 14 Appuyez sur la touche OK.
- 15 Appuyez sur la touche ▲ / ▼ pour sélectionner **Recherche**.
- 16 Appuyez sur ►, puis sur la touche ◀ / ▶, pour commencer la recherche dans le menu déroulant Chercher. Dès qu'une station est détectée, la recherche s'arrête.
- 17 Appuyez sur la touche OK pour le mémoriser.
- 18 Pour programmer une autre station, répétez étapes 3 à 17.
- 19 Appuyez plusieurs fois sur la touche MENU pour revenir au mode de visionnage normal.

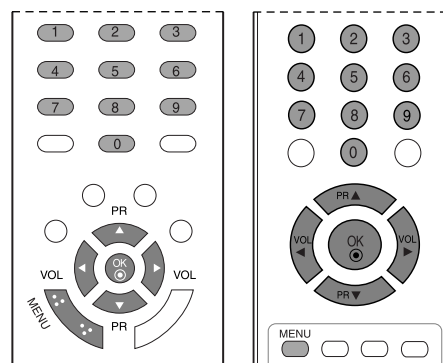

1



2



UTILISATION DU TÉLÉVISEUR / COMMANDE DES PROGRAMMES

RÉGLAGE DE PRÉCISION

En règle générale, le Réglage de précision ne s'avère nécessaire que lorsque la qualité de réception est médiocre.

Le programme syntonisé est indiqué par un numéro orange pendant la sélection de programme.

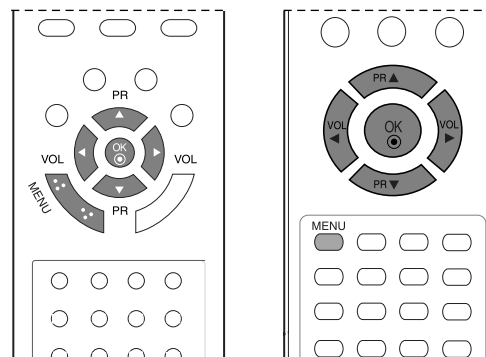

1 Appuyez plusieurs fois sur la touche MENU et la touche ▲ / ▼ pour sélectionner le menu **Emetteur**.

2 Appuyer sur la touche ► et la touche ▲ / ▼ pour sélectionner la **Prog. Manuelle**.

3 Appuyez sur la touche ►.

4 Dans le menu déroulant **Régl. fin**, appuyez sur la touche ◀ / ► pour régler l'appareil jusqu'à l'obtention d'une image et d'un son satisfaisants.

5 Appuyez sur la touche OK.

6 Appuyez plusieurs fois sur la touche MENU pour revenir au mode de visionnage normal.



1



2



3 4 5

AFFECTATION D'UN NOM À UNE CHAÎNE

Vous pouvez aussi affecter à chaque numéro un nom de cinq lettres.

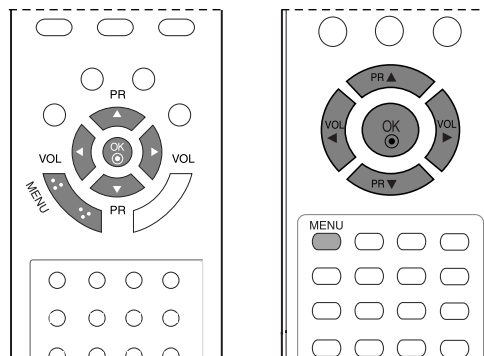

1 Appuyez plusieurs fois sur la touche MENU et la touche ▲ / ▼ pour sélectionner le menu **Emetteur**.

2 Appuyer sur la touche ► et la touche ▲ / ▼ pour sélectionner la **Prog. Manuelle**.

3 Appuyer sur la touche ► et la touche ▲ / ▼ pour sélectionner **Nom**.

4 Appuyer sur le bouton ► et la touche ▲ / ▼.
 Vous pouvez utiliser un espace, le signe +, -, un chiffre de 0 à 9 ou une lettre de l'alphabet, de A à Z. Le nom peut comporter jusqu'à cinq caractères.
 Utilisez la touche ◀ pour faire défiler les caractères dans le sens inverse.

5 Appuyez sur les touches ◀ / ► pour sélectionner la position, puis choisissez le deuxième caractère et ainsi de suite.

6 Appuyez sur la touche OK pour le mémoriser.

7 Appuyez plusieurs fois sur la touche MENU pour revenir au mode de visionnage normal.



1



2



3 4 5 6

UTILISATION DU TÉLÉVISEUR / COMMANDE DES PROGRAMMES

EDITION DES PROGRAMMES

Cette fonction vous permet de supprimer ou de sauter les programmes mémorisés. Vous pouvez également déplacer des chaînes vers d'autres numéros de programmes ou effectuer une copie vers les numéros de programmes suivants.

- 1 Appuyez plusieurs fois sur la touche **MENU** et la touche ▲ / ▼ pour sélectionner le menu **Emetteur**.
- 2 Appuyez sur la touche ► et la touche ▲ / ▼ pour sélectionner la **Edition programmes**.
- 3 Appuyez sur la touche ► pour afficher le menu correspondant au mode Programme edit.

■ Supprimer un programme

1. Sélectionnez le programme que vous voulez supprimer à l'aide de la touche ▲ / ▼ / ◀ / ▶.
2. Appuyez sur la touche ROUGE deux fois. Le programme sélectionné est supprimé et tous les programmes suivants sont avancés d'un rang dans la programmation.

■ Copier un programme

1. Sélectionnez le programme que vous voulez copier à l'aide de la touche ▲ / ▼ / ◀ / ▶.
2. Appuyez sur la touche VERTE. Tous les programmes suivants sont avancés d'un rang dans la programmation, vers le numéro suivant dans la table.

■ Déplacer un programme

1. Sélectionnez le programme que vous voulez déplacer à l'aide de la touche ▲ / ▼ / ◀ / ▶.
2. Appuyez sur la touche JAUNE.
3. Déplacez le programme vers le numéro de programme souhaité, à l'aide de la touche ▲ / ▼ / ◀ / ▶.
4. Appuyez de nouveau sur la touche JAUNE pour désactiver cette fonction.

■ Sauter un programme

1. Sélectionnez le programme que vous voulez sauter à l'aide de la touche ▲ / ▼ / ◀ / ▶.
2. Appuyez sur la touche BLEU. Le programme sauté devient bleu.
3. Appuyez de nouveau sur la touche BLEU pour libérer le programme sauté. Lorsqu'un numéro de programme est sauté, cela veut dire que vous ne pourrez pas le sélectionner en utilisant la touche ▲ / ▼ pendant le fonctionnement normal de la télévision. Si vous voulez trouver directement le programme sauté, saisissez le numéro de programme en utilisant les touches NUMÉRO TEES ou sélectionnez-le en menu 'Edition ou Table des programmes'.

- 4 Appuyez plusieurs fois sur la touche **MENU** pour revenir au mode de visionnage normal.

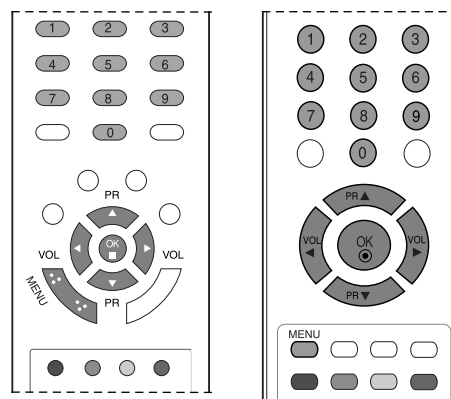

1



2

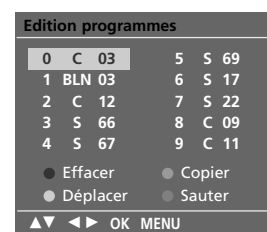

3

CHAÎNES PRÉFÉRÉES

Cette fonction vous permet de sélectionner directement votre programme favori.

Appuyez plusieurs fois sur la touche **JAUNE** pour sélectionner vos programmes mémorisés favoris lorsque Marche est sélectionné.
Appuyez plusieurs fois sur la touche **JAUNE** pour sélectionner les programmes précédents lorsque Arrêt est sélectionné.

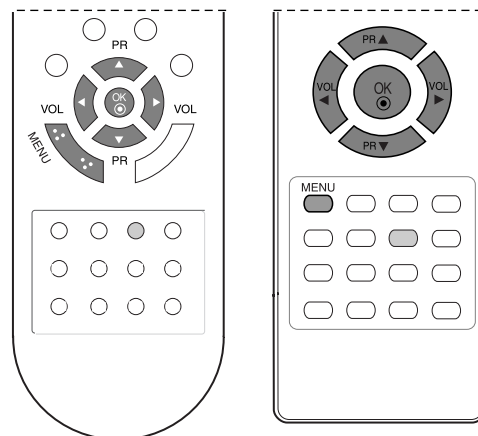

1 Appuyez plusieurs fois sur la touche MENU et la touche ▲ / ▼ pour sélectionner le menu **Emetteur**.

2 Appuyer sur la touche ► et la touche ▲ / ▼ pour sélectionner la **Chaînes préférées**.

3 Appuyer sur le bouton ► et sur le bouton ◀ / ► pour sélectionner **Marche** ou **Arrêt**.

4 Sélectionnez - - - - - avec la touche ▲ / ▼.

5 Sélectionner le numéro de programme désiré avec le bouton ◀ / ►.

6 Pour enregistrer un autre programme, répétez les étapes 4 au 5.
Vous pouvez enregistrer jusqu'à 8 programmes.

7 Appuyez plusieurs fois sur la touche MENU pour revenir au mode de visionnage normal.



1



2 3 4 5

UTILISATION DU TÉLÉVISEUR / COMMANDE DES PROGRAMMES

TABLE DES PROGRAMMES

Vous pouvez vérifier les programmes enregistrés en mémoire en affichant la table des programmes.

■ Affichage de la table des programmes

Appuyez sur la touche **LIST** pour afficher la table des programmes. La première page de la table des programmes s'affiche. Elle contient dix programmes.

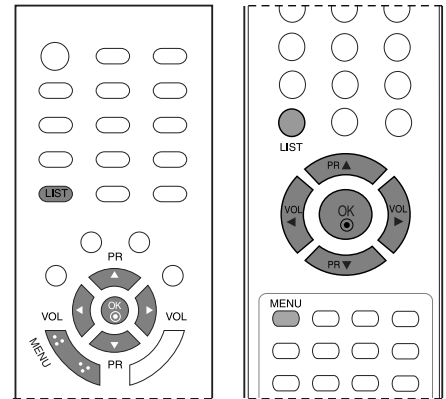

! REMARQUE

- Certains numéros de programmes peuvent apparaître en bleu. Il s'agit des programmes que vous avez sautés en mode Ranger les programmes.
- Pour certains programmes, le numéro de canal figure sur la table des programmes : aucun nom de chaîne n'est attribué.

■ Sélection d'un programme dans la table

Sélectionnez le programme avec la touche ▲ / ▼ / ◀ / ▶. Appuyez ensuite sur la touche **OK**. Le téléviseur affiche le programme sélectionné.

■ Pour faire défiler la table des programmes

La liste des programmes est composée de 10 pages et peut donc contenir jusqu'à 10 programmes. Pour passer d'une page à l'autre, utilisez la touche ▲ / ▼ / ◀ / ▶.

Appuyez sur la touche **LIST** pour revenir au visionnage du téléviseur.

0	C	03	5	S	69
1	BLN	03	6	S	17
2	C	12	7	S	22
3	S	66	8	C	09
4	S	67	9	C	11

▲▼ ◀▶ OK MENU

VERROUILLAGE DE SÉCURITÉ POUR LES ENFANTS

Le téléviseur peut être réglé de manière à ce que la télécommande soit indispensable pour contrôler ses différentes fonctions. Cela permet d'interdire éventuellement l'utilisation du téléviseur.

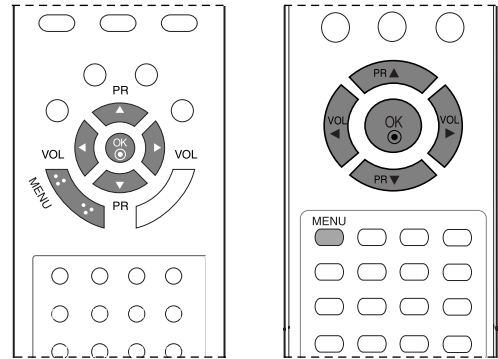

1 Appuyez plusieurs fois sur la touche MENU et la touche ▲ / ▼ pour sélectionner le menu **Special**.

2 Appuyer sur la touche ► et la touche ▲ / ▼ pour sélectionner la **Verrouillage**.

3 Appuyer sur le bouton ► et sur le bouton ▲ / ▼ pour sélectionner **Marche** ou **Arrêt**.

4 Appuyez plusieurs fois sur la touche **MENU** pour revenir au mode de visionnage normal.



1

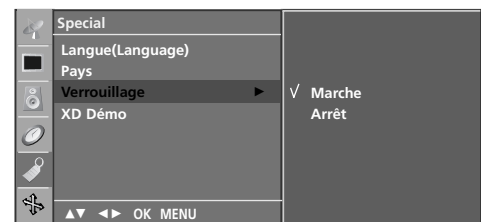

2 3

! REMARQUE

- Lorsque le verrouillage est activé, le message **Verrouillage parental activé** s'affiche à l'écran si vous appuyez sur n'importe quelle touche du panneau supérieur du téléviseur pendant le visionnage.

RÉGLAGES DE L'IMAGE

RÉGLAGE DE LA TAILLE DE L'IMAGE (FORMAT D'IMAGE)

Les images peuvent être visualisées sous différents formats, le format **Spectacle**, **Original**, **4:3**, **16:9 (Wide) (Plein)**, **14:9** et **Zoom1**, **Zoom2**.

Vous pouvez régler la proportion d'agrandissement à l'aide des touches ▲ / ▼.

Cette fonction est disponible dans les signaux suivants.

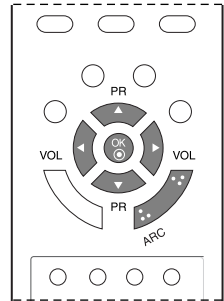

- 1 Appuyez plusieurs fois sur la touche **ARC** pour sélectionner le format d'image de votre choix.

Vous pouvez également régler le **ARC** dans le menu **Luminosité**.

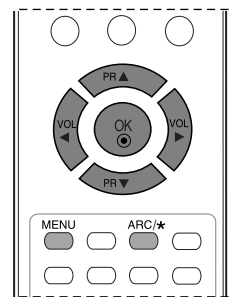

• Spectacle

Quand votre poste TV reçoit un signal d'écran large, cette option vous permet de régler l'image horizontalement, selon un rapport non linéaire, pour remplir tout l'écran.

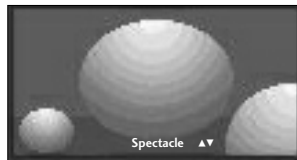

• Original

Quand votre poste TV reçoit un signal d'écran large, cette option s'adapte automatiquement au format d'image envoyé.

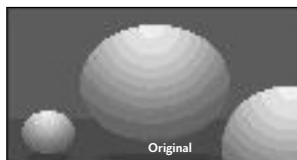

• 4:3

La sélection de ce format d'image vous permet de visionner une image en 4:3 avec des barres grises à gauche et à droite.

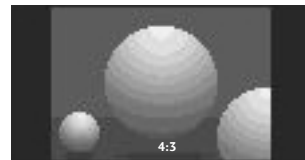

• 16:9 (Wide) (Plein)

La sélection de ce format d'image vous permet de visionner une image horizontalement, en proportion linéaire, pour occuper complètement l'écran (utile pour visionner des DVD au format 4:3).

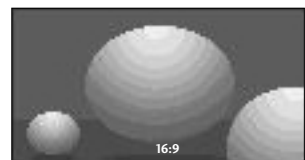

- **14:9**

L'écran 14:9 est visualisé juste comme le ce mais l'écran 4:3 est magnifié au haut / inférieur et leftr / droite de sorte que l'écran 14:9 soit plein.



- **Zoom1**

Permet de visionner l'image sans l'altérer, écran complet.

Cependant, les parties supérieure et inférieure de l'image seront tronquées.

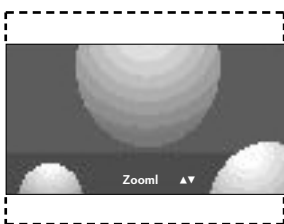

- **Zoom2**

Cette option vous permet d'altérer l'image : elle s'étire horizontalement et est tronquée verticalement. L'image est divisée entre l'altération et le plein écran.

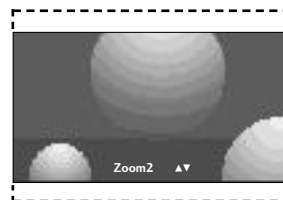

! REMARQUE

- ▶ Le menu ARC n'est pas disponible en mode RGB, HDMI ou Component, sauf 4:3 et 16:9.

RÉGLAGES DE L'IMAGE

RÉGLAGES PRÉDÉFINIS DE L'IMAGE

Mode image – Réglages prédéfinis

- Dynamique** Sélectionnez cette option pour afficher une image nette.
- Standard** État d'affichage de l'écran le plus utilisé et le plus naturel.
- Doux** Sélectionnez cette option pour afficher une image douce.
- Jeu** Sélectionnez cette option pour afficher l'image d'un jeu.
- Utilisateur** Sélectionnez cette option pour utiliser les réglages définis par l'utilisateur.

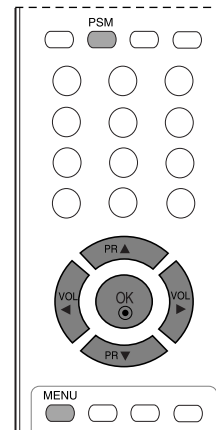
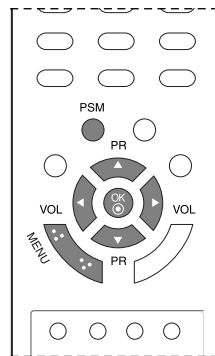

1 Appuyez sur la touche **MENU**, puis sur les touches ▲ / ▼ pour sélectionner le menu **Image** .

2 Appuyez sur la touche ►, puis sur les touches ▲ / ▼ pour sélectionner **Préréglages image**.

3 Appuyez sur la touche ►, puis sur les touches ▲ / ▼ pour sélectionner un réglage de l'image sur le menu déroulant **Préréglages image**.

4 Appuyez plusieurs fois sur la touche **MENU** pour revenir au mode de visionnage normal.

- Pour rappeler vos paramètres préférés, appuyez sur la touche Préréglages image jusqu'à l'affichage de l'image voulue (Dynamique, Standard, Doux, Jeux ou Utilisateur). A l'exception de Dynamique, Standard, Doux et Jeux les paramètres de chaque reproduction d'image appropriée sont programmés en usine.



1

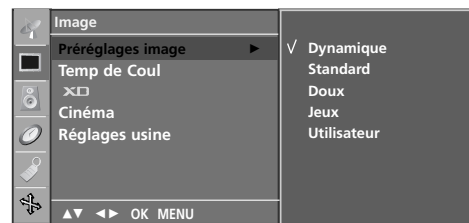

2 3

Réglages automatique de la tonalité de couleur (Chaud / Moyen / Froid)

Sélection d'une couleur par défaut.

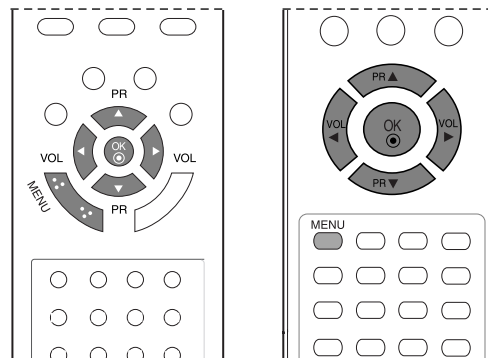

- 1 Appuyez sur la touche **MENU**, puis sur les touches **▲ / ▼** pour sélectionner le menu **Image**.
- 2 Appuyez sur la touche **▶**, puis sur les touches **▲ / ▼** pour sélectionner **Temp de Coul.**
- 3 Appuyez sur la touche **▶**, puis sur les touches **▲ / ▼** pour sélectionner un des paramètres de couleur dans le menu **Temp de Coul** : **Froid**, **Normal**, **Chaud** ou **Utilisateur**.



1

- 4 Appuyez plusieurs fois sur la touche **MENU** pour revenir au mode de visionnage normal.

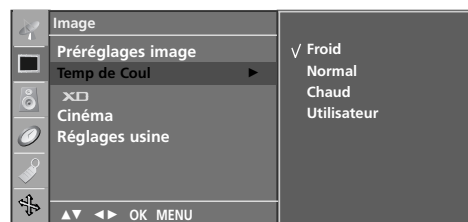

2 3

RÉGLAGES DE L'IMAGE

RÉGLAGE MANUEL DE L'IMAGE

Mode image - Option Utilisateur

- Contraste** Règle la différence entre les niveaux clairs et foncés de l'image.
- Luminosité** Augmente ou réduit les niveaux de blanc de l'image.
- Couleur** Règle l'intensité de toutes les couleurs.
- Netteté** Règle le niveau de netteté des coins entre les zones claires et foncées de l'image. Plus le niveau est bas, plus l'image est nette.
- Teinte** Règle l'équilibre entre les niveaux de rouge et de vert.

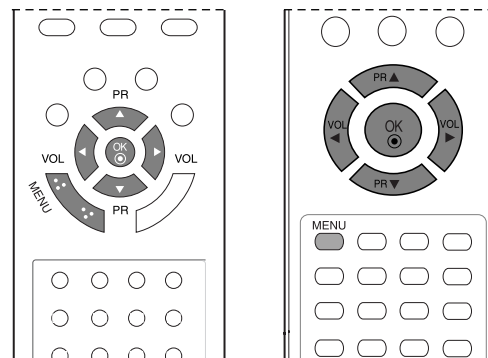

1 Appuyez sur la touche **MENU**, puis sur les touches ▲ / ▼ pour sélectionner le menu **Image**.

2 Appuyez sur la touche ►, puis sur les touches ▲ / ▼ pour sélectionner **Préréglages image**.

3 Appuyez sur la touche ►, puis sur les touches ▲ / ▼ pour sélectionner **Utilisateur**.

4 Appuyez sur la touche ►, puis sur la touche ▲ / ▼ pour sélectionner l'image de votre choix.

5 Appuyez sur la touche ◀ / ▶ pour effectuer les réglages pertinents.

6 Appuyez plusieurs fois sur la touche **MENU** pour revenir au mode de visionnage normal.



1



2 3

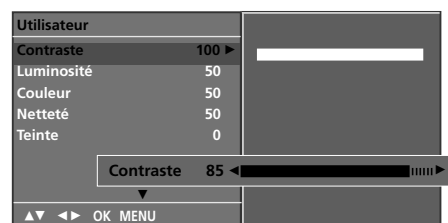

4 5

Tonalité de couleur - Option Utilisateur

Sélection d'une couleur par défaut.

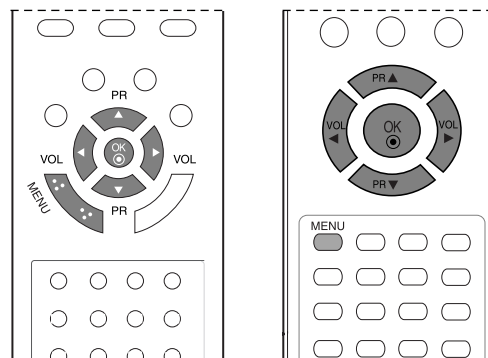

1 Appuyez sur la touche **MENU**, puis sur les touches ▲ / ▼ pour sélectionner le menu **Image**.

2 Appuyez sur la touche ►, puis sur les touches ▲ / ▼ pour sélectionner **Temp de Coul.**

3 Appuyez sur la touche ►, puis sur les touches ▲ / ▼ pour sélectionner **Utilisateur**.

4 Appuyez sur la touche ► et la touche ▲ / ▼ pour sélectionner **Rouge, Vert** ou **Bleu**.

5 Réglez le niveau avec la touche ◀ / ▶.

6 Appuyez plusieurs fois sur la touche **MENU** pour revenir au mode de visionnage normal.



1

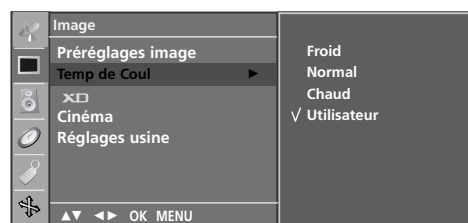

2 3

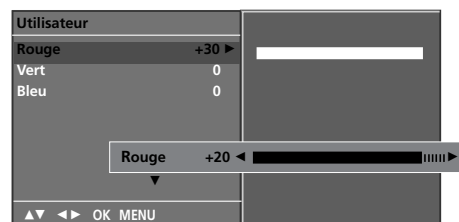

4 5

RÉGLAGES DE L'IMAGE

XD - PICTURE IMPROVEMENT TECHNOLOGY (UNIQUEMENT 19/22LS4R*)

XD est la seule technologie d'amélioration de l'image de LG Electronic qui vous permette d'afficher des sources haute définition grâce à un algorithme avancé de traitement de signaux numériques.

la fonction n'est pas disponible sous le mode RGB[PC].
Cette fonction n'est pas disponible pour tous les modèles.

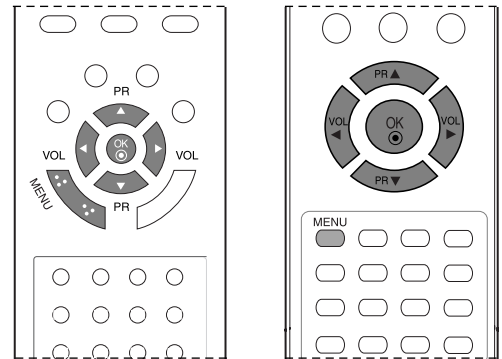

- 1 Appuyez sur la touche **MENU**, puis sur les touches ▲ / ▼ pour sélectionner le menu **Image**.
- 2 Appuyez sur la touche ►, puis sur les touches ▲ / ▼ pour sélectionner **XD**.
- 3 Appuyez sur la touche ► et la touche ▲ / ▼ pour sélectionner **Auto** ou **Manuel**.
- 4 Appuyez plusieurs fois sur la touche **MENU** pour revenir au mode de visionnage normal.



1

* Sélection de Manuel

Ce menu est activé après avoir sélectionné Utilisateur du menu PSM.

- 1 Appuyez sur la touche ►, puis sur les touches ▲ / ▼ pour sélectionner **XD Contraste**, **XD Couleur**, ou **XD NR**.
- 2 Appuyez sur le bouton ► et sur le bouton ▲ / ▼ pour sélectionner **Marche** ou **Arrêt**.
- 3 Appuyez plusieurs fois sur la touche **MENU** pour revenir au mode de visionnage normal.

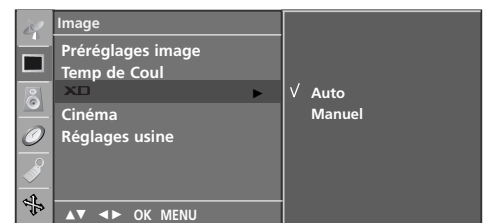

2 3

- **XD Contraste** : Optimise le contraste automatiquement selon la luminosité.
- **XD Couleur** : Règle les couleurs automatiquement pour reproduire le mieux possible les couleurs naturelles.
- **XD NR** : Supprime le bruit là où le point ne puisse pas endommager l'image originale. (la fonction n'est pas disponible sous le mode RGB[PC], HDMI[PC].)



1 2

XD DEMO (UNIQUEMENT 19/22LS4R*)

Utilisez cette fonction pour savoir si XD démo est activée ou désactivée.

la fonction **XD Démo** n'est pas disponible sous le mode RGB[PC], HDMI[PC].

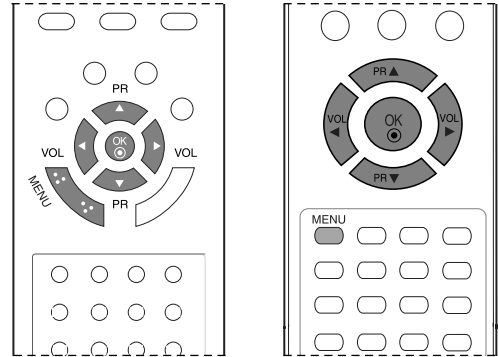

- 1 Appuyez sur la touche **MENU**, puis sur les touches ▲ / ▼ pour sélectionner le menu **Special**.
- 2 Appuyer sur le bouton ► et sur le bouton ▲ / ▼ pour sélectionner **XD Démo**.
- 3 Appuyez sur la touche ► pour démarrer **XD Démo**.
- 4 Pour arrêter **XD Démo**, appuyez sur la touche **MENU**.

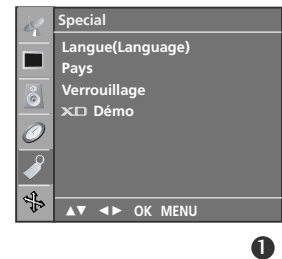

• XD Démo



RÉGLAGES DE L'IMAGE

CINÉMA (UNIQUEMENT 19/22LS4R*)

Permet de régler le téléviseur de façon à obtenir la meilleure qualité d'image pour le visionnage de films.

Cette fonction n'est pas disponible pour tous les modèles.

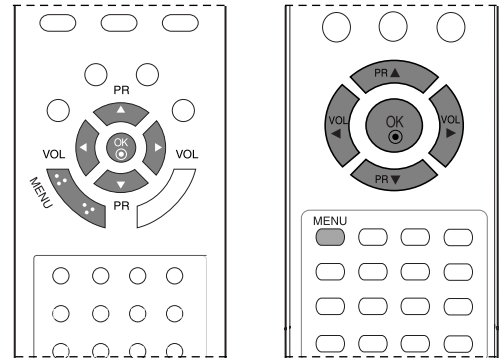

1 Appuyez sur la touche **MENU**, puis sur les touches ▲ / ▼ pour sélectionner le menu **Image**.

2 Appuyez sur la touche ►, puis sur les touches ▲ / ▼ pour sélectionner **Cinéma**.

3 Appuyer sur le bouton ► et sur le bouton ▲ / ▼ pour sélectionner **Marche** ou **Arrêt**.

4 Appuyez plusieurs fois sur la touche **MENU** pour revenir au mode de visionnage normal.



1

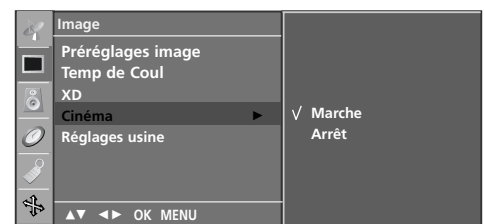

2 3

MODE RÉINITIAL. IMAGE

Permet de rétablir les paramètres par défaut de PSM, CSM, XD et Cinéma.

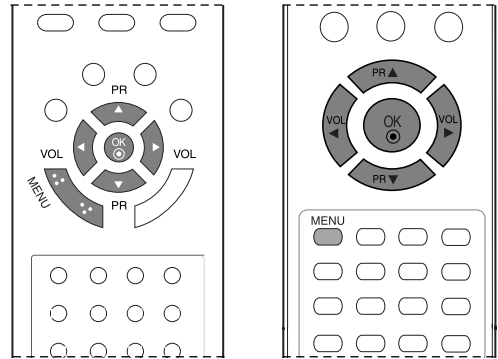

1 Appuyez sur la touche **MENU**, puis sur les touches ▲ / ▼ pour sélectionner le menu **Image**.

2 Appuyez sur la touche ►, puis sur les touches ▲ / ▼ pour sélectionner **Réglages usine**.

3 Appuyez sur la touche ► pour réinitialiser la valeur réglée.

4 Appuyez plusieurs fois sur la touche **MENU** pour revenir au mode de visionnage normal.



1

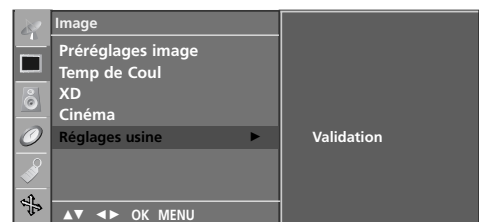

2 3

RÉGLAGES DU SON ET DE LA LANGUE

NIVELAGE VOLUME AUTO

Le mode Auto Volume (Volume auto) permet de maintenir un niveau de volume égal, même lorsque vous changez de programme.

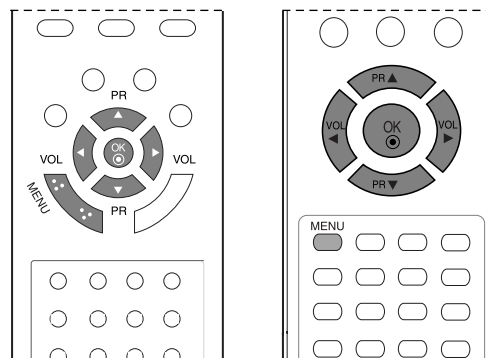

1 Appuyez plusieurs fois sur la touche **MENU** et la touche ▲ / ▼ pour sélectionner le menu **SON**.

2 Appuyer sur la touche ► et la touche ▲ / ▼ pour sélectionner **AVL**.

3 Appuyer sur la touche ► et la touche ▲ / ▼ pour sélectionner **Marche** ou **Arrêt**.

4 Appuyez plusieurs fois sur la touche **MENU** pour revenir au mode de visionnage normal.



1

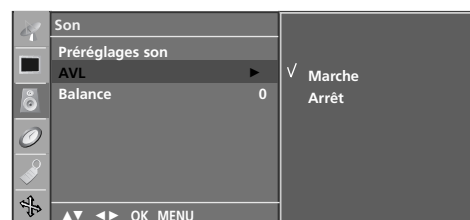

2 3

RÉGLAGES PRÉDÉFINIS DU SON – MODE DU SON

Vous pouvez sélectionner les paramètres son de votre choix : **Standard**, **Musique**, **Film** ou **Sports** ; vous pouvez également régler la fréquence son de l'égaliseur.

Les options **Standard**, **Musique**, **Film** et **Sports** sont prédéfinies en usine et ne peuvent donc pas être modifiées.

Standard	Son le plus puissant et le plus naturel.
Musique	Sélectionnez cette option pour bénéficier d'un son original lorsque vous écoutez de la musique.
Film	Sélectionnez cette option pour bénéficier d'un son sublime.
Sports	Sélectionnez cette option pour regarder des émissions de sport.
Utilisateur	Sélectionnez cette option pour utiliser les réglages définis par l'utilisateur.

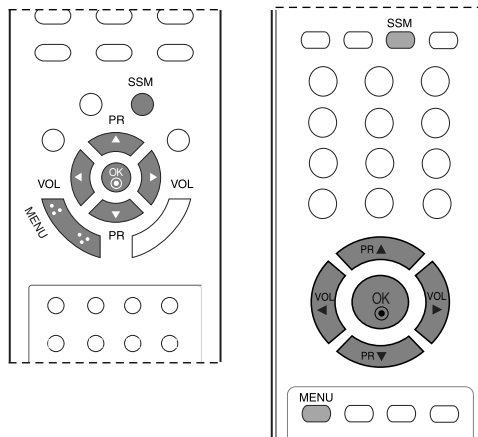

1 Appuyez plusieurs fois sur la touche **MENU** et la touche ▲ / ▼ pour sélectionner le menu **SON**.

2 Appuyer sur la touche ► et la touche ▲ / ▼ pour sélectionner **Préréglages son**.

3 Appuyer sur la touche ► et la touche ▲ / ▼ pour sélectionner **Standard**, **Musique**, **Film**, **Sports** ou **Utilisateur**.

4 Appuyez plusieurs fois sur la touche **MENU** pour revenir au mode de visionnage normal.

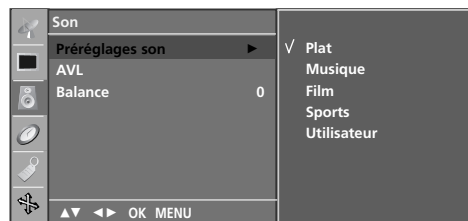

RÉGLAGES DU SON ET DE LA LANGUE

RÉGLAGES DU SON – MODE UTILISATEUR

Réglez l'égaliseur de sons.

1 Appuyez plusieurs fois sur la touche **MENU** et la touche ▲ / ▼ pour sélectionner le menu **SON**.

2 Appuyer sur la touche ► et la touche ▲ / ▼ pour sélectionner **Préréglages son**.

3 Appuyer sur la touche ► et la touche ▲ / ▼ pour sélectionner **Utilisateur**.

4 Appuyez sur la touche ►.

5 Sélectionnez une fréquence de son en appuyant sur les touches ◀ / ▶.
Réglez le niveau sonore selon votre choix en appuyant sur les touches ▲ / ▼.

6 Appuyez sur la touche **OK** pour mettre le réglage en mémoire **Utilisateur**.

7 Appuyez plusieurs fois sur la touche **MENU** pour revenir au mode de visionnage normal.

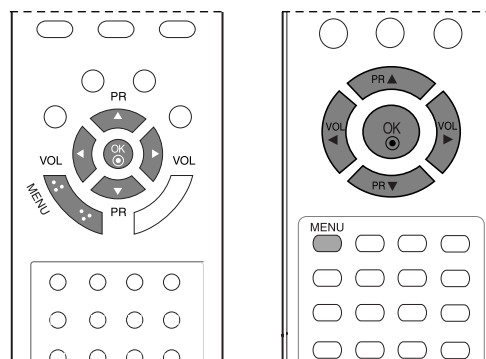

1



2 3 4

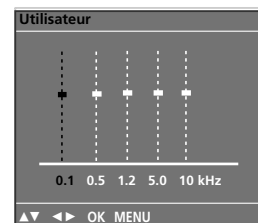

5

BALANCE

Vous pouvez régler l'équilibre du son du haut-parleur selon votre choix.

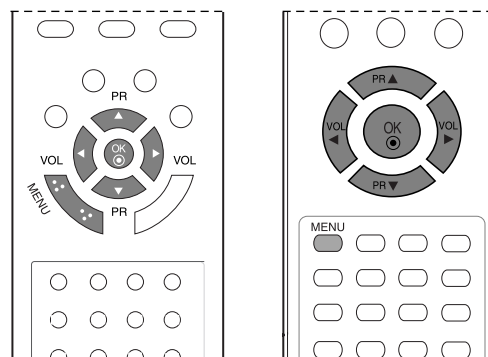

1 Appuyez plusieurs fois sur la touche **MENU** et la touche ▲ / ▼ pour sélectionner le menu **SON**.

2 Appuyer sur la touche ► et la touche ▲ / ▼ pour sélectionner **Balance**.

3 Appuyez sur la touche ►, puis utilisez les touches ◀ / ▶ pour effectuer les réglages de votre choix.

4 Appuyez plusieurs fois sur la touche **MENU** pour revenir au mode de visionnage normal.



1



2 3

RÉGLAGES DU SON ET DE LA LANGUE

I/II

Réception Stéréo/Bilingue

Lorsqu'un programme est sélectionné, les paramètres son apparaissent sur l'écran, après la disparition des informations relatives au numéro de programme et un nom à une chaîne.

Diffusion	Affichage écran (OSD)
Mono	MONO
Stéréo	STEREO
Dual (bilingue)	DUAL I

■ Sélection du son mono

Si le signal stéréo est faible, l'émission sera meilleure en mono. Pour passer en mono, appuyez sur la touche I/II. Pour repasser en stéréo, appuyez sur la touche I/II.

■ Sélection de la langue pour les émissions bilingues

Si une émission est diffusée en deux langues, vous pouvez sélectionner **DUAL I**, **DUAL II** ou **DUAL I+II** en appuyant une ou plusieurs fois sur la touche I/II.

DUAL I permet de retransmettre la langue originale sur les haut-parleurs.

DUAL II permet de retransmettre la langue du doublage sur les haut-parleurs.

DUAL I+II permet de retransmettre une langue sur chaque haut-parleur.

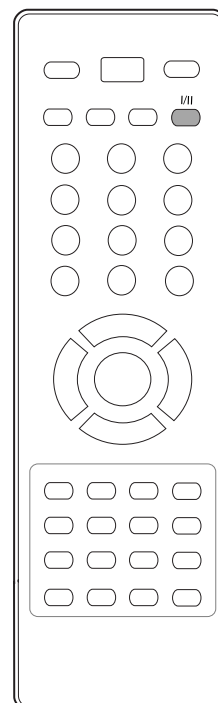
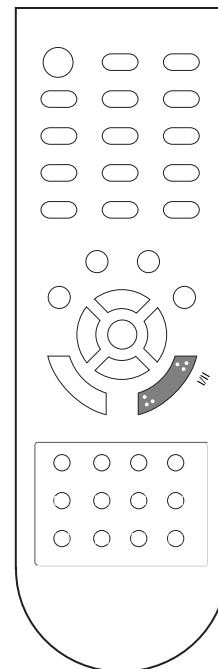

Réception NICAM

Votre magnétoSCOPE est équipé d'un décodeur de son numérique, qui vous permet de recevoir un son numérique NICAM (Near Instantaneous Compressed Audio Multiplexing) d'excellente qualité.

La sortie audio peut être sélectionnée en fonction du type d'émission reçue avec la touche I/II.

-
- 1 Lorsque vous recevez un son NICAM mono, sélectionnez **NICAM MONO** ou **FM MONO**.
-
- 2 Lorsque vous recevez un son NICAM stéréo, sélectionnez **NICAM STEREO** ou **FM MONO**.
Si le signal stéréo est mauvais, passez en mono.
-
- 3 Lorsque vous recevez un son NICAM dual (bilingue), sélectionnez **NICAM DUAL I**, **NICAM DUAL II** ou **NICAM DUAL I+II** ou **MONO**.
-

Sélection de la sortie audio

En mode AV, S-Video, Component, RGB, HDMI vous pouvez diriger la sortie son vers le haut-parleur droit ou gauche.

Pour sélectionner la sortie audio, appuyez une ou plusieurs fois sur la touche I/II.

L+R: Le signal audio de l'entrée audio L sort sur le haut-parleur gauche, le signal audio de l'entrée R sur le haut-parleur droit.

L+L: Le signal audio de l'entrée audio L sort sur les haut-parleurs droit et gauche.

R+R: Le signal audio de l'entrée audio R sort sur les haut-parleurs droit et gauche.

RÉGLAGES DU SON ET DE LA LANGUE

LANGUE DU MENU À L'ÉCRAN/ SÉLECTION DU PAYS

Le menu du guide d'installation s'affiche sur l'écran du téléviseur lorsque vous mettez celui-ci sous tension pour la première fois.

- 1 Appuyez sur la touche ▲ / ▼ / ◀ / ▶, puis sur la touche OK pour sélectionner la langue de votre choix.
- 2 Appuyez sur la touche ▲ / ▼ / ◀ / ▶, puis sur la touche OK pour sélectionner votre pays.

* Si vous souhaitez modifier la langue ou le pays sélectionné

- 1 Appuyez plusieurs fois sur la touche MENU et la touche ▲ / ▼ pour sélectionner le menu **SPECIAL**.
- 2 Appuyer sur le bouton ▶ et sur le bouton ▲ / ▼ pour sélectionner la **Langue (Language)**. Le menu peut être affiché à l'écran en mode de langue désirée.
Appuyer sur le bouton ▶ et sur le bouton ▲ / ▼ pour sélectionner la **Pays**.
- 3 Appuyez sur la touche ▶, puis utilisez la touche ▲ / ▼ pour sélectionner la langue ou le pays de votre choix.
- 4 Appuyez plusieurs fois sur la touche OK.
- 5 Appuyez plusieurs fois sur la touche MENU pour revenir au mode de visionnage normal.

! REMARQUE

- ▶ Si vous ne terminez pas la configuration du **Guide d'Installation** en appuyant sur la touche MENU ou bien avant que l'OSD (Affichage Écran) ne s'éteigne, le guide réapparaîtra lors du rallumage de l'appareil.
- ▶ Si vous sélectionnez le mauvais pays, il se peut que le télétexte n'apparaisse pas correctement à l'écran ou que certains problèmes surgissent lors de l'utilisation du télétexte.
- ▶ L'hébreu a été ajouté à la liste des Pays du Guide d'Installation en fonction des pays qui utilisent cette langue.

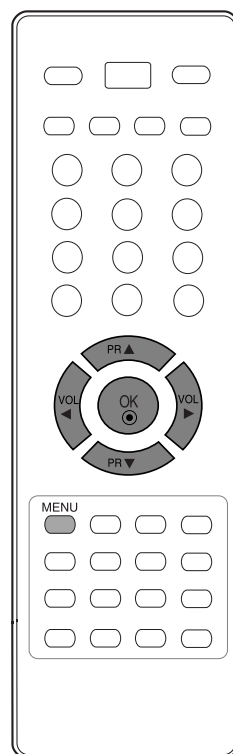
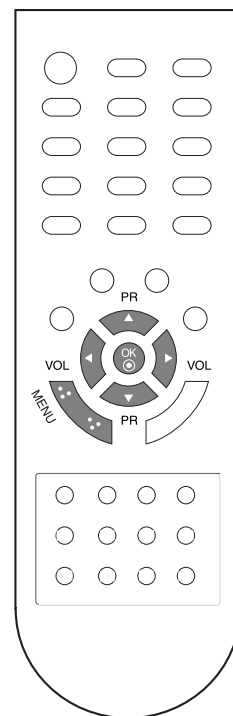

RÉGLAGE DE L'HEURE

HORLOGE

Vous devez régler l'horloge avant d'utiliser la fonction de mise en marche/arrêt automatique.

En cas de coupure de courant prolongée (débranchement ou panne de courant), l'horloge doit être réglée de nouveau.

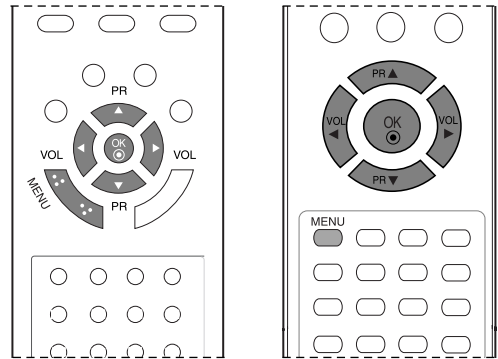

- 1 Appuyez le bouton **MENU**, ensuite le bouton **▲ / ▼** pour sélectionner le menu **Heure**.
- 2 Appuyer sur la touche **▶** et la touche **▲ / ▼** pour sélectionner la **Horloge**.
- 3 Appuyez sur les touches **▶**, puis **▲ / ▼** pour régler les heures.
- 4 Appuyez sur les touches **▶**, puis **▲ / ▼** pour régler les minutes.
- 5 Appuyez plusieurs fois sur la touche **MENU** pour revenir au mode de visionnage normal.

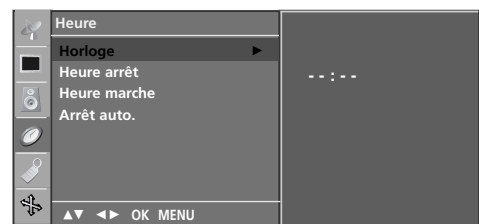

RÉGLAGE DE L'HEURE

ACTIVATION ET DÉSACTIVATION DE L'HORLOGE

Le minuteur de mise en arrêt commute automatiquement l'appareil à la position stand-by après que le temps de pré-réglage se soit écoulé.

Si aucune touche de la télécommande n'est activée durant les deux heures qui suivent la mise en service, l'appareil s'arrêtera automatiquement.

Cette fonction de "démarrage et arrêt automatique à heure choisie" est une programmation journalière.

L'arrêt automatique prime sur la mise en marche automatique si la même heure est programmée pour chacune de ces fonctions.

Le téléviseur doit être en mode veille pour pouvoir se mettre automatiquement en marche.

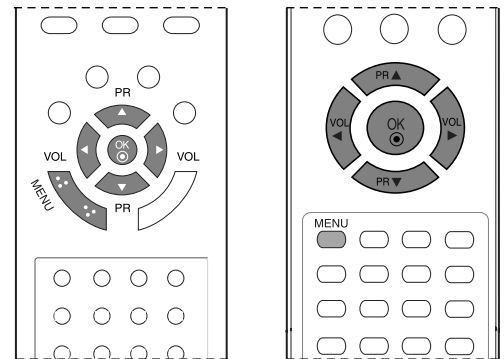

- 1 Appuyez le bouton **MENU**, ensuite le bouton **▲ / ▼** pour sélectionner le menu **Heure**.
- 2 Appuyer sur la touche **▶** et la touche **▲ / ▼** pour sélectionner la **Heure arrêt/Heure marche**.
- 3 Appuyer sur la touche **▶** et la touche **▲ / ▼** pour sélectionner la **Marche**.
 - Pour annuler la mise en marche/arrêt automatique, appuyez sur la touche **▲ / ▼** pour sélectionner **Arrêt**.
- 4 Appuyez sur les touches **▶**, puis **▲ / ▼** pour régler les heures.
- 5 Appuyez sur les touches **▶**, puis **▲ / ▼** pour régler les minutes.
- 6 **Fonction On Timer (Heure marche) uniquement**
 - **Programme:** appuyez sur la touche **▶**, puis sur les touches **▲ / ▼** pour sélectionner le programme.
 - **Volume:** appuyez sur la touche **▶**, puis sur les touches **▲ / ▼** pour régler le niveau du volume lors de la mise sous tension.
- 7 Appuyez sur la touche **MENU** pour sauvegarder.
- 8 Appuyez plusieurs fois sur la touche **MENU** pour revenir au mode de visionnage normal.



RÉGLAGE DE LA MINUTERIE DE VEILLE

Vous n'avez plus à vous soucier d'éteindre le poste avant d'aller vous coucher. Cette fonction vous permet de mettre automatiquement le téléviseur en mode veille après un certain délai.

- 1 Appuyez plusieurs fois sur la touche **SLEEP** pour sélectionner le nombre de minutes. L'option '  - - - ' apparaît tout d'abord à l'écran, suivie des options de mise en veille suivantes : 10, 20, 30, 60, 90, 120, 180 et 240 minutes.

- 2 Lorsque le nombre de minutes que vous avez réglé s'affiche à l'écran, la minuterie démarre.

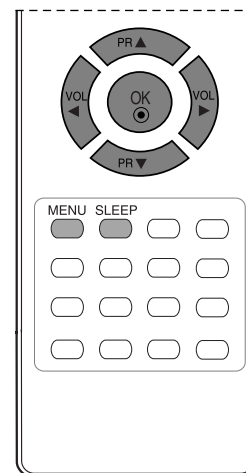
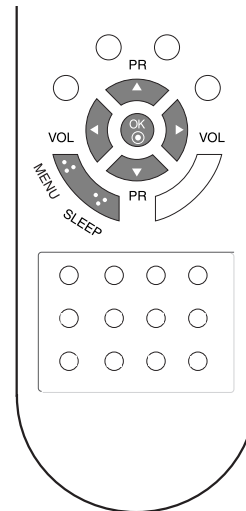

! REMARQUE

- ▶ Pour savoir combien de minutes il reste avant que le téléviseur ne s'éteigne, appuyez une fois sur la touche **SLEEP**.
- ▶ Pour annuler la mise en veille, appuyez plusieurs fois sur la touche **SLEEP** jusqu'à ce que '  - - - ' apparaisse.
- ▶ Si vous éteignez l'appareil, le paramètre sélectionné est annulé.

RÉGLAGE DE L'HEURE

RÉGLAGE DE LA MISE EN VEILLE AUTOMATIQUE

Si vous sélectionnez **Marche** dans le menu déroulant **Arrêt auto.**, l'appareil se commutera automatiquement en mode attente pendant environ dix minutes, après un arrêt de l'émission de la station TV ou l'absence de signal.

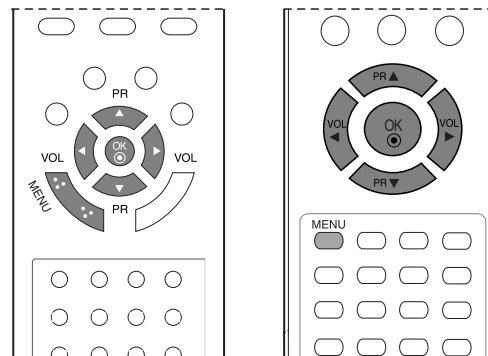

1 Appuyez le bouton **MENU**, ensuite le bouton ▲ / ▼ pour sélectionner le menu **Heure**.

2 Appuyer sur la touche ► et la touche ▲ / ▼ pour sélectionner la **Arrêt auto.**

3 Appuyer sur le bouton ► et sur le bouton ▲ / ▼ pour sélectionner **Marche** ou **Arrêt**.

4 Appuyez plusieurs fois sur la touche **MENU** pour revenir au mode de visionnage normal.



TÉLÉTEXTE

Cette fonction n'est pas disponible dans tous les pays.

La fonction Télétexte (ou Texte TOP) est disponible en option. Par conséquent, seuls les postes sur lesquels le système Télétexte a été installé peuvent recevoir les émissions télétexte en utilisant les touches correspondantes.

Le télétexte est un service gratuit diffusé par la plupart des chaînes de télévision. Il propose des informations de dernières minute concernant les actualités, la météo, les programmes TV, les valeurs de la bourse, ainsi que de nombreux autres sujets.

Le décodeur télétexte de ce téléviseur est compatible avec les systèmes SIMPLE, TOP et FASTEXT. Un télétexte SIMPLE (standard) contient un certain nombre de pages, que l'on peut sélectionner en tapant directement le numéro correspondant. TOP (Table Of Page) et FASTEXT offrent des méthodes de sélection de page plus modernes, vous permettant d'afficher une page sans connaître son numéro.

POUR ACTIVER/DÉSACTIVER LE TÉLÉTEXTE

Pour activer le télétexte, appuyez sur la touche **TEXT**. La première page ou la dernière page sélectionnée s'affiche. Le décodeur de télétexte sélectionne le mode télétexte retransmis par la station. Deux numéros de page, le nom de la chaîne, la date et l'heure sont maintenant affichés sur la première ligne de l'écran. Le premier numéro de page indique votre sélection, tandis que le second indique le numéro de la page actuellement affichée.

Pour désactiver le télétexte, appuyez sur la touche **TEXT**. Le téléviseur réaffiche le mode précédent.

TEXTE SIMPLE

■ Sélection des pages

- 1 Tapez les trois chiffres correspondant au numéro de la page avec les touches NUMEROTEES. Si vous tapez un mauvais chiffre, complétez le numéro erroné et recommencez, afin de sélectionner le numéro correct.
- 2 Pour sélectionner la page précédente ou la page suivante, vous pouvez utiliser la touche ▲ / ▼.

■ Programmation des touches de couleur en mode LIST

Pour passer en mode LIST lorsque le téléviseur est en SIMPLE, TOP ou FASTEXT, appuyez sur la touche  . Vous avez la possibilité de programmer quatre numéros de page de votre choix en leur affectant une couleur. Pour les sélectionner, il vous suffira d'appuyer sur la touche de couleur correspondante.

- 1 Appuyer sur un des boutons colorés.
- 2 Utiliser le clavier numérique pour sélectionner la page du programme que vous souhaitez voir.
- 3 Appuyer sur le bouton **OK**, la page sélectionnée sera mémorisée en accès direct sur. Par la suite, vous pourrez sélectionner cette page en accès direct en appuyant sur ce même bouton coloré.
- 4 Les trois autres touches colorées peuvent être programmées de la même manière.

TEXTE TOP

Le guide utilisateur situé en haut de l'écran affiche quatre zones colorées en rouge, vert, jaune et bleu. La zone jaune désigne le groupe suivant, la zone bleue le bloc suivant.

■ Sélection des groupes/blocs/page

- ① La touche BLEU permet de passer d'un bloc au suivant.
- ② La touche JAUNE permet de passer au groupe suivant (avec fin de page automatique au bloc suivant).
- ③ La touche VERTE permet d'afficher la page suivante (avec fin de page automatique au groupe suivant). Vous pouvez également utiliser la touche ▲.
- ④ La touche ROUGE permet de revenir en arrière. Vous pouvez également utiliser la touche ▼.

■ Sélection directe des pages

En mode TOP, comme en mode SIMPLE, vous pouvez sélectionner une page télétexte en tapant les trois chiffres correspondant à son numéro avec les touches NUMEROTEES.

FASTEXT

Les pages télétexte sont codées en fonction des cases colorées figurant en bas de l'écran. Pour sélectionner une page, il suffit d'appuyer sur la touche de couleur correspondante.

■ Sélection des pages

- ① Sélectionnez la page d'index en appuyant sur la touche .
- ② Vous pouvez sélectionner les pages codées en fonction des cases colorées en appuyant sur la touche de couleur correspondante.
- ③ En mode FASTEXT, comme en mode SIMPLE, vous pouvez sélectionner une page télétexte en tapant les trois chiffres correspondant à son numéro avec les touches NUMEROTEES.
- ④ Pour sélectionner la page précédente ou la page suivante, utilisez la touche ▲ / ▼.

FONCTIONS TÉLÉTEXTE SPÉCIALES



■ INFORMATIONS CACHEES

Certaines pages contiennent des informations cachées (solutions de devinettes ou d'énigmes, par exemple). Une simple pression sur la touche permet d'afficher les informations cachées.

Une seconde pression cache à nouveau les informations.



■ SIZE (TAILLE)

Cette fonction permet de doubler la taille des lettres à l'écran.



Une simple pression sur la touche agrandit la moitié supérieure de la page.

Une deuxième pression agrandit la moitié inférieure de la page.

Une troisième pression restaure l'affichage initial.



■ MISE A JOUR

Cette fonction permet d'afficher l'image TV, pendant la recherche d'une page télétexte. Le symbole  apparaît alors dans le coin supérieur gauche de l'écran. Lorsque la page mise à jour est disponible, le symbole  est remplacé par le numéro de la page.

Appuyez sur cette touche pour visualiser la page de télétexte mise à jour.



■ HOLD (STILL)

Interrompt le défilement automatique des pages pour les pages télétexte comprenant plusieurs pages écran. Le nombre de pages écran et le numéro de celle qui est actuellement affichée apparaît normalement au-dessous de l'heure. Lorsque vous appuyez sur cette touche, le symbole stop apparaît dans le coin supérieur gauche de l'image et le défilement automatique des pages écran est bloqué.

Une nouvelle pression permet de relancer le défilement.



■ MIX

Les pages télétexte apparaissent en surimpression sur l'image TV.

Pour faire disparaître l'image TV, appuyez sur cette touche.



■ TIME

Pour afficher l'heure en haut à droite de l'écran pendant la retransmission d'un programme de télévision. Pour la faire disparaître, appuyez sur la touche. En mode télétexte, pressez le bouton pour sélectionner un numéro de sous-page. Le numéro de sous-page est affiché en bas de l'écran. Pour garder ou changer la sous-page, presser les boutons NUMEROTEES.

Presser encore pour quitter la fonction.

DÉPANNAGE

L'opération ne fonctionne pas normalement.	
Mauvais fonctionnement de la télécommande	<ul style="list-style-type: none"> ■ Vérifiez qu'aucun obstacle n'empêche la transmission du signal de la télécommande vers le moniteur. ■ Vérifiez que la polarité des piles est correcte (+ sur +, - sur -) ■ Vérifiez que le mode de fonctionnement à distance est correct : TV, VCR etc. ■ Remplacez les piles.
L'appareil s'éteint soudainement	<ul style="list-style-type: none"> ■ Le mode veille est peut-être activé. ■ Vérifiez les réglages de mise sous/hors tension. L'alimentation a été interrompue. ■ Aucune station d'émission n'est syntonisée avec le mode de mise en veille activé.

Mauvais fonctionnement de la fonction vidéo.	
Absence d'image et de son	<ul style="list-style-type: none"> ■ Vérifiez que l'appareil est allumé. ■ Essayez de passer sur une autre chaîne. Il s'agit peut-être d'un problème d'émission. ■ Vérifiez que le cordon d'alimentation est correctement branché sur la prise secteur. ■ Vérifiez la direction et/ou l'emplacement de l'antenne. ■ Vérifiez la prise secteur en y branchant un autre appareil.
L'image apparaît lentement après avoir allumé l'appareil	<ul style="list-style-type: none"> ■ Il est normal que l'image apparaisse lentement lorsque l'appareil s'allume. Si aucune image n'apparaît au delà de cinq minutes, contactez le service technique.
L'image et les couleurs sont mauvaises	<ul style="list-style-type: none"> ■ Réglez la Couleur à l'aide des options du menu. ■ Assurez-vous que l'appareil et le magnétoscope sont suffisamment espacés l'un de l'autre. ■ Essayez de passer sur une autre chaîne. Il s'agit peut-être d'un problème d'émission. ■ Assurez-vous que les câbles du magnétoscope sont correctement installés. ■ Activez n'importe quelle fonction pour restaurer la luminosité de l'image.
Barres verticales/horizontales ou tremblement de l'image	<ul style="list-style-type: none"> ■ Décelez une possible interférence avec un appareil ou un outil électrique.
Mauvaise réception de certaines chaînes	<ul style="list-style-type: none"> ■ Il se peut que la station d'émission ait des problèmes, syntonisez sur une autre chaîne. ■ Le signal émis par la station d'émission est faible; changez la direction de l'antenne pour recevoir un signal. ■ Détectez les sources de possibles interférences.
L'image apparaît avec des raies ou des lignes	<ul style="list-style-type: none"> ■ Vérifiez l'antenne (changez la direction de l'antenne).

Mauvais fonctionnement de la fonction audio.

Image normale mais absence de son	<ul style="list-style-type: none">■ Appuyez sur la touche VOL (ou Volume).■ Le son est-il activé? Appuyez sur la touche MUTE.■ Essayez de passer sur une autre chaîne. Il s'agit peut-être d'un problème d'émission.■ Assurez-vous que les câbles audio sont correctement installés.
Absence de son sur un des hautparleurs	<ul style="list-style-type: none">■ Réglez la Balance à l'aide des options du menu.
Bruit particulier provenant de l'appareil	<ul style="list-style-type: none">■ L'appareil émet un bruit particulier lorsque vous l'activez et le désactivez. Ce bruit est dû au changement de température ou du taux d'humidité et n'est en aucun cas le signe d'un dysfonctionnement de l'appareil.

Il existe un problème en mode PC. (S'applique seulement au mode PC)

Le signal est hors de la gamme.	<ul style="list-style-type: none">■ Ajustez la résolution, la fréquence de lignes ou la fréquence du balayage vertical.■ Vérifiez la source d'entrée.
Barres verticales ou raies à l'arrière-plan, bruit horizontal, position incorrecte	<ul style="list-style-type: none">■ Activez la configuration automatique ou ajustez l'horloge, la phase, ou la position H/V.
La couleur de l'écran n'est pas stable ou devient monochrome	<ul style="list-style-type: none">■ Vérifiez le câble du signal.■ Réinstallez la carte vidéo du PC.

ENTRETIEN

Vous pouvez éviter les dysfonctionnement prématurés. Un nettoyage régulier permet d'accroître la durée de vie utile de votre téléviseur. Assurez-vous de mettre votre téléviseur hors tension et de débrancher le cordon d'alimentation avant de procéder au nettoyage.

Nettoyage de l'écran

- 1 Pour dépoussiérer correctement votre écran, procédez comme suit. Humidifiez un chiffon doux avec un mélange d'eau tiède et d'adoucisseur (ou liquide vaisselle). Essorez le chiffon jusqu'à ce qu'il soit presque sec, puis frottez l'écran délicatement.
- 2 Assurez-vous de retirer l'excès d'eau sur l'écran et laissez sécher à l'air libre avant de remettre votre téléviseur sous tension.

Nettoyage de la carcasse

- Pour retirer la poussière ou les saletés, nettoyez la carcasse avec un chiffon non pelucheux doux et sec.
- N'utilisez pas de chiffon humide.

Absence prolongée

ATTENTION

- ▶ En cas d'inutilisation prolongée de votre téléviseur (par exemple si vous partez en vacances), nous vous conseillons de débrancher le cordon d'alimentation afin de ne pas endommager votre téléviseur en cas d'orage ou de surcharges électriques.

SPÉCIFICATIONS DE L'APPAREIL

MODÈLES		17LS5R*	20LS5R*	19LS4R*	22LS4R*
		17LS5R-ZA	20LS5R-ZA	19LS4R-ZA	22LS4R-ZA
Dimensions (Largeur x Hauteur x Profondeur)	avec le socle	394,5 x 394,0 x 169,4 mm 15,5 x 15,5 x 6,7 pouces	474,1 x 464,6 x 184,3 mm 18,7 x 18,3 x 7,3 pouces	456,8 x 396,6 x 172,0 mm 18,0 x 15,6 x 6,8 pouces	525,4 x 441,7 x 187,4 mm 20,7 x 17,4 x 7,3 pouces
	sans le socle	394,5 x 352,0 x 66,0 mm 15,5 x 13,9 x 2,6 pouces	474,1 x 419,5 x 72,8 mm 18,7 x 16,5 x 2,9 pouces	456,8 x 368,5 x 70,5 mm 18,0 x 14,5 x 2,8 pouces	525,4 x 413 x 68,6 mm 20,7 x 16,3 x 2,7 pouces
Poids	avec le socle	4,4kg / 9,7 lbs	6,8 kg / 15,0 lbs	5,1 kg / 11,3 lbs	5,8kg / 12,8 lbs
	sans le socle	4,1kg / 9,1 lbs	6,4kg / 14,1 lbs	4,6 kg / 10,2 lbs	5,2 kg / 11,5 lbs
Conditions d'alimentation		AC100-240V~ 50/60Hz 0,8A	AC100-240V~ 50/60Hz 1,0A	AC100-240V~ 50/60Hz 0,8A	AC100-240V~ 50/60Hz 1,0A
Consommation électrique		50W	60W	50W	60W
Système TV		PAL/SECAM B/G/D/K, PAL I/II, SECAM L/L'			
Couverture de programme		VHF: E2 ~ E12, UHF: E21 ~ E69, CATV: S1 ~ S20, HYPER: S21 ~ S47			
Impédance de l'antenne extérieure		75 Ω			
Condition d'environnement	Température de fonctionnement	0 ~ 40°C / 32 ~ 104°F			
	Humidité de fonctionnement	Moins de 80%			
	Température de stockage	-20 ~ 60°C / -4 ~ 140°F			
	Humidité de stockage	Moins de 85%			

■ Afin d'améliorer la qualité de ce produit, les spécifications ci-dessus sont sujettes à des modifications sans préavis.

LG Electronics Inc.