

LCD-tv GEBRUIKSAANWIJZING

LCD-tv-modellen

19LS4R*

22LS4R*

17LS5R*

20LS5R*

Lees deze gebruiksaanwijzing aandachtig alvorens uw toestel te gebruiken en bewaar ze voor latere naslag.
Noteer het modelnummer en het serienummer van het toestel.
Zie hiervoor het etiket op het achterpaneel en meld deze informatie aan uw dealer bij elk verzoek om onderhoud.

ACCESSOIRES

Controleer of de volgende accessoires bij uw tv zijn geleverd. Als er iets ontbreekt, neemt u contact op met de dealer waar u het product hebt gekocht.

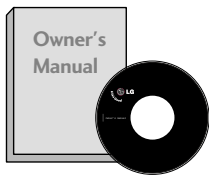

Gebruikershandleiding



batterijen

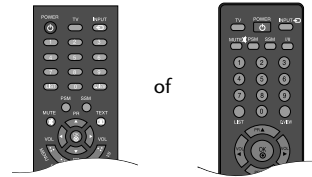

Afstandsbediening



Netsnoer



Kabelmanager



Reinigingsdoek
Reinig het scherm met de doek.
Deze functie is niet op alle modellen beschikbaar.

Eventuele vlekken of vingerafdrukken op de behuizing van de monitor kunt u voorzichtig verwijderen met het reinigingsdoekje voor de behuizing.

.....
Veeg vlekken voorzichtig af. Als u dit te ruw doet, kan de behuizing krasen of verkleuren.

INHOUD

ACCESSOIRES 1

VOORBEREIDING

BEDIENING OP HET VOORPANEEL.....	4
INFORMATIE ACHTERZIJDE.....	6
INSTALLATIE VAN DE STEUN.....	9
De steun demonteren.....	10
ACHTERPANEEL VOOR KABELGELEIDING.....	11
Wandmontage: horizontale installatie.....	12
Installatie van de voet.....	12
Het scherm plaatsen.....	13
Plaats.....	13
Kensington-beveiligingssysteem.....	14
Aansluiting antenne.....	15

AANSLUITINGEN EN SETUP

HD-ONTVANGER INSTALLEREN.....	16
Dvd aansluiten.....	18
Videorecorder instellen.....	20
Hoofdtelefoonaansluiting.....	23
Pc aansluiten.....	24
Scherminstelling voor pc-modus.....	27

BEDIENING VOOR TV KIJKEN/ PROGRAMMERING

Toetsfuncties van de afstandsbediening.....	28
DE TV INSCHAKELEN.....	30
Programma selecteren.....	30
Volume regelen.....	30
SCHERM MENU'S SELECTEREN EN AANPASSEN ...	31
Automatisch programma's zoeken.....	32
Handmatige programmering.....	33
Fijnafstemming.....	34
Naam aan zender toewijzen.....	35
Programma's bewerken.....	36
Favoriete programma.....	37
De programmatabel oproepen.....	38
Kinderslo.....	39

BEELDINSTELLING

BEELDFORMAAT INSTELLEN.....	40
STANDAARDBEELDINSTELLINGEN	
- Beeldmodus: fabrieksinstelling.....	42
- Automatische kleurtoon instellen (warm/normaal/koel).....	43
BEELD HANDMATIG INSTELLEN	
- Beeldmodus: de optie gebruiker.....	44
- Kleurtoon: de optie gebruiker.....	45
XD - BEELDVERBETERINGSTECHNOLOGIE... ..	46
XD Demo.....	47
CINEMA.....	48
BEELD RESETTEN.....	49

GELUID- EN TAALINSTELLING

AUTOMATISCHE VOLUMEREGELING.....	50
STANDAARDGELUIDSINSTELLING: GELUIDSMODUS..	51
GELUIDSINSTELLING AANPASSEN: GEBRUIK- ERSMODUS.....	52
Balans.....	53
I/II	
-Stereo/Dual-ontvangst.....	54
-NICAM-ontvangst.....	55
-Geluidsweergaveselectie luidsprekers.....	55
Taal/land voor schermmenu selecteren.....	56

TIJDSINSTELLING

Klok instellen	57
TIMER AUTOMATISCH AAN/UIT	58
SLAAPSTAND INSTELLEN.....	59
AUTOMATISCH UITZETTEN INSTELLEN	60

TELETEKST

In- en uitschakelen	61
SIMPLE-tekst.....	61
TOP-tekst.....	62
FASTEXT	62
Speciale teletekstfuncties.....	63

BIJLAGE

PROBLEMEN OPLOSSEN	64
ONDERHOUD	66
SPECIFICATIES VAN HET PRODUCT.....	67

VOORBEREIDING

BEDIENING OP HET VOORPANEEL

- Dit is een vereenvoudigde weergave van een voorpaneel. Wat u hier ziet, kan enigszins afwijken van hoe uw tv er in werkelijkheid uitziet.
- Indien uw product uitgerust is met beschermingsfolie, verwijdert u de folie en veegt u het product schoon met een poetsdoek.

17LS5R* / 20LS5R*

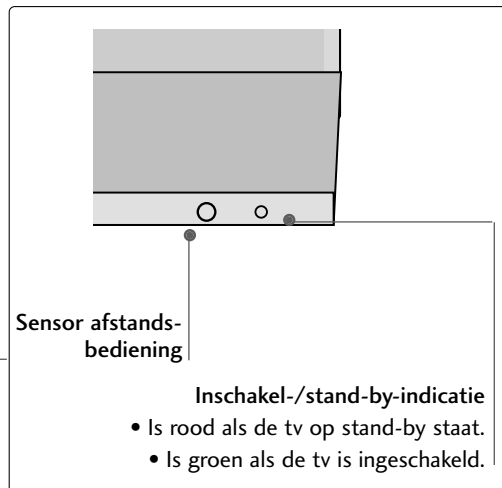
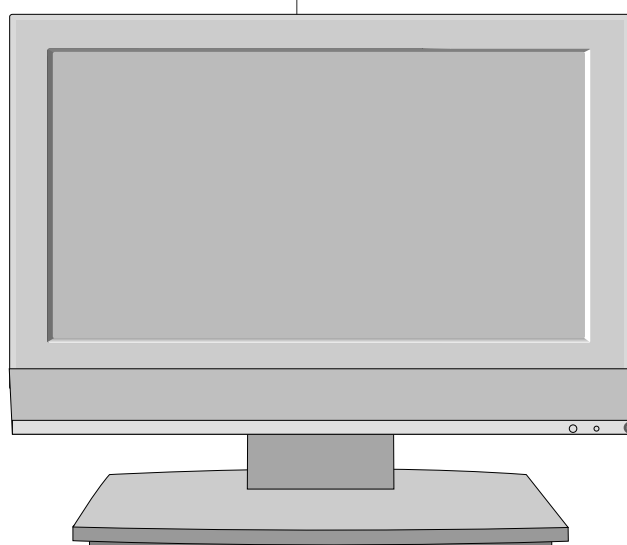
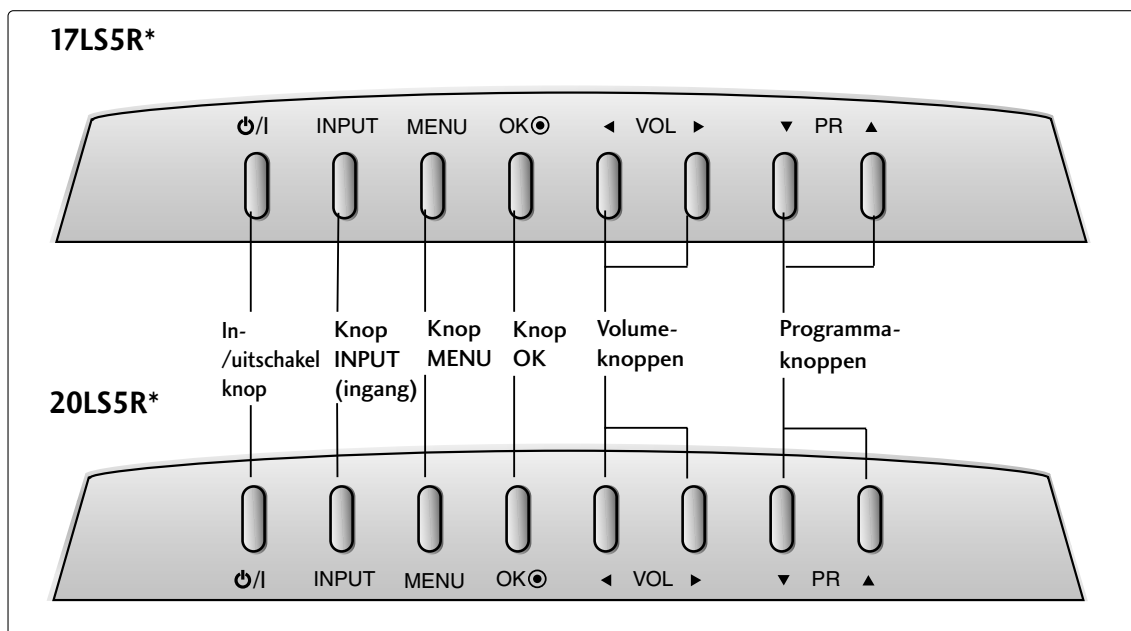

19LS4R*/ 22LS4R*

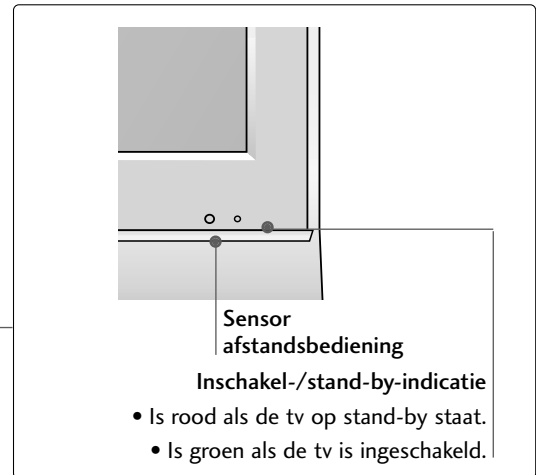
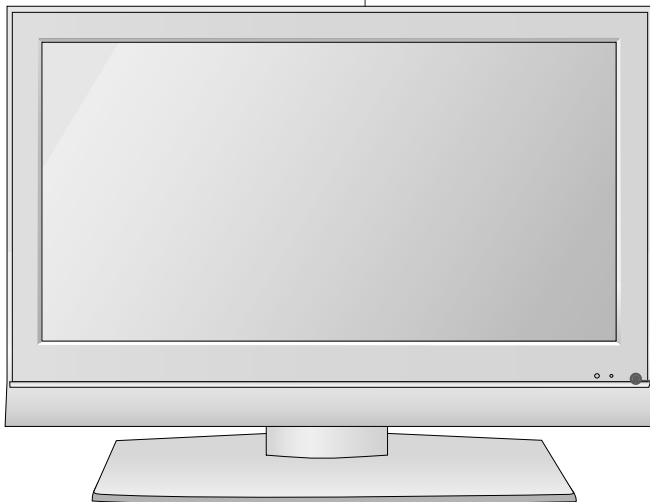
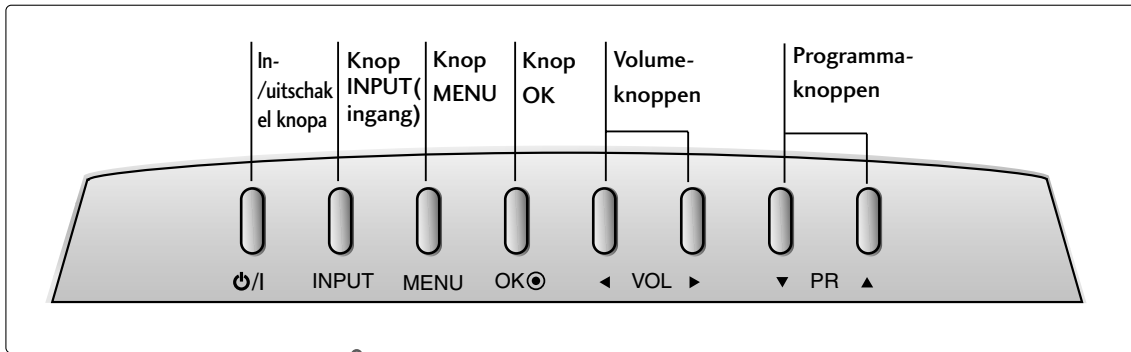

VOORBEREIDING

INFORMATIE ACHTERZIJDE

- Dit is een vereenvoudigde voorstelling van het achterpaneel. Wat u hier ziet, kan enigszins afwijken van hoe uw tv er in werkelijkheid uitziet.

17LS5R*

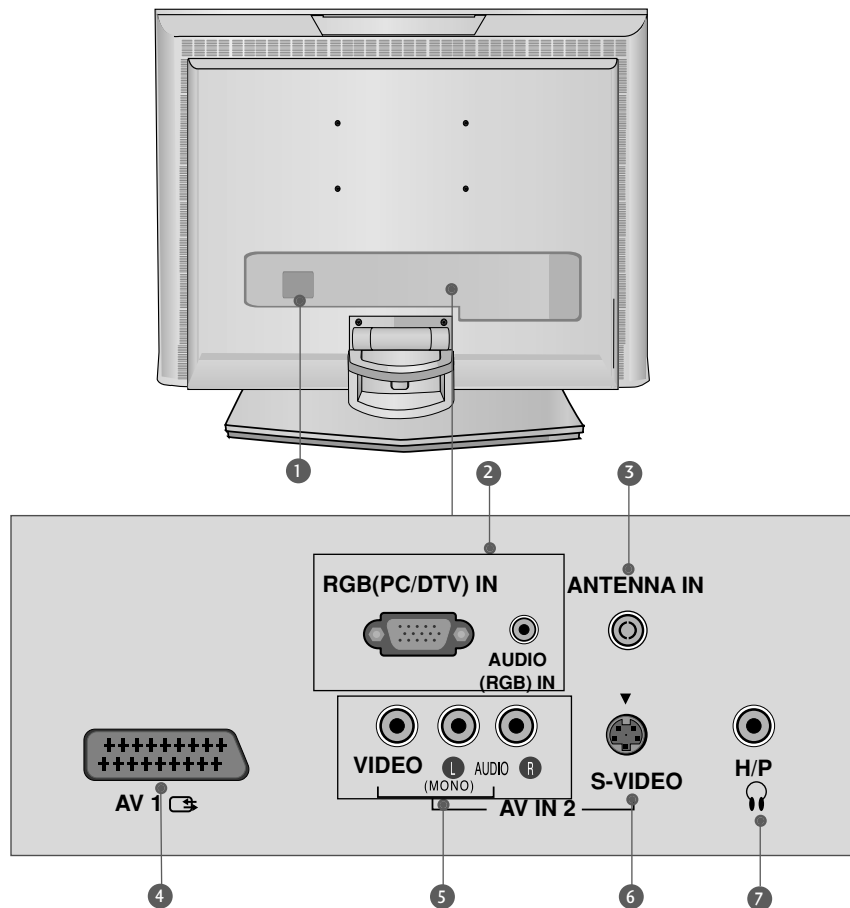

- 1 Aansluiting voedingskabel**
Deze tv werkt op netvoeding (wisselstroom). Het voltage wordt aangegeven op de pagina met de specificaties. Probeer nooit de tv aan te sluiten op gelijkstroom.
- 2 RGB/Audio-ingang**
Sluit de monitoruitgang van een pc/dtv aan op de desbetreffende ingang.
- 3 Antenne-ingang**
Sluit hier de antenne aan.
- 4 Euro-scartaansluiting (AV1)**
Sluit scartingang of -uitgang van een extern apparaat aan op deze aansluitingen.
- 5 Audio/video-ingang**
Sluit de audio/video-uitgang van een extern apparaat aan op deze aansluitingen.
- 6 S-Video-ingang**
Sluit S-Video out van een S-VIDEO-apparaat aan.
- 7 Ingang Hoofdtelefoon**

20LS5R

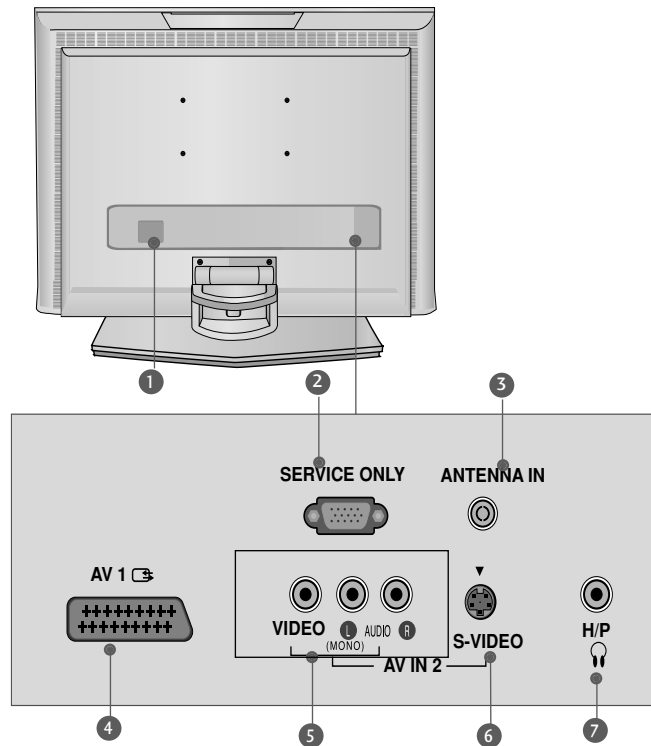

20LS5RC

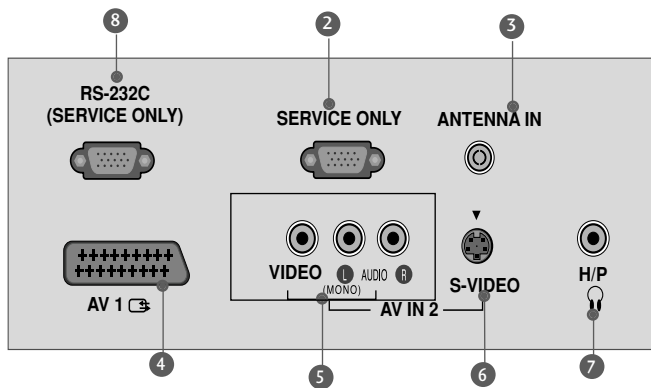

- 1 Aansluiting voedingskabel**
Deze tv werkt op netvoeding (wisselstroom). Het voltage wordt aangegeven op de pagina met de specificaties. Probeer nooit de tv aan te sluiten op gelijkstroom.
- 2 ALLEEN SERVICE**
- 3 Antenne-ingang**
Sluit hier de antenne aan.
- 4 Euro-scartaansluiting (AV1)**
Sluit scartingang of -uitgang van een extern apparaat aan op deze aansluitingen.
- 5 Audio/video-ingang**
Sluit de audio/video-uitgang van een extern apparaat aan op deze aansluitingen.
- 6 S-Video-ingang**
Sluit S-Video out van een S-VIDEO-apparaat aan.
- 7 Ingang Hoofdtelefoon**
- 8 RS-232C-ingang (ALLEEN SERVICE)**
Verbind de seriële poort van de bedieningsapparaten met de RS-232C-aansluiting.

VOORBEREIDING

INFORMATIE ACHTERZIJDE

19LS4R* / 22LS4R*

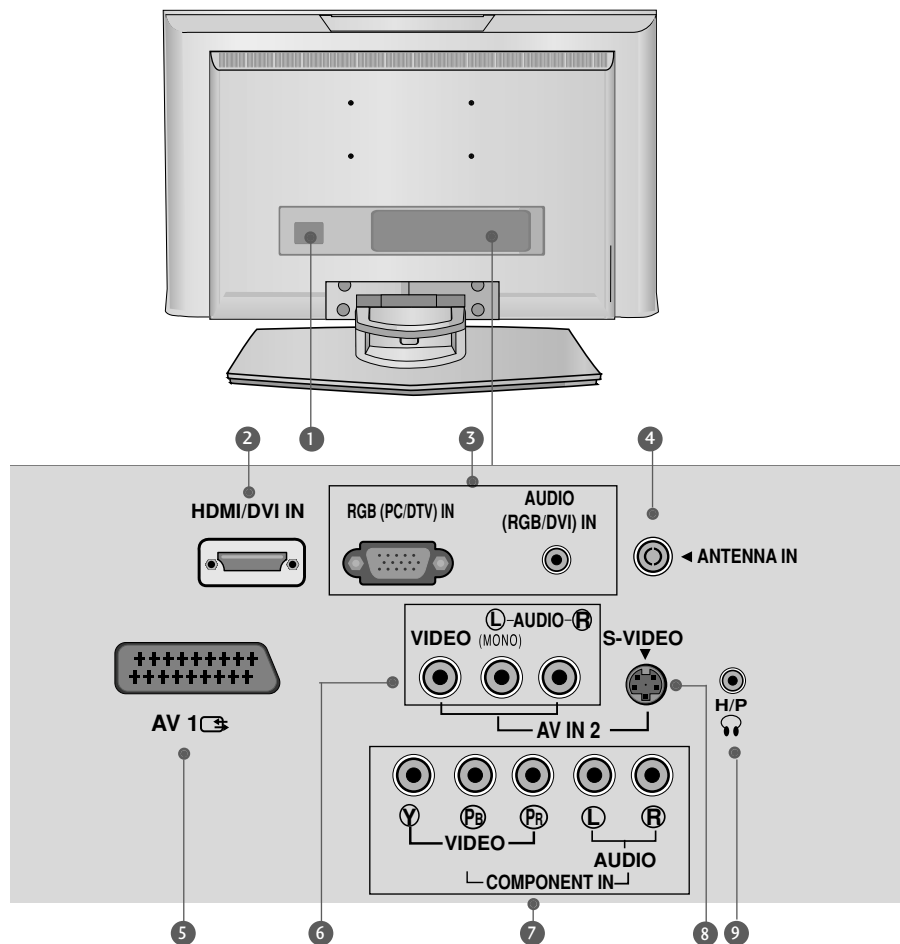

- 1 Aansluiting voedingskabel**
Deze tv werkt op netvoeding (wisselstroom). Het voltage wordt aangegeven op de pagina met de specificaties. Probeer nooit de tv aan te sluiten op gelijkstroom.
- 2 HDMI/DVI IN-aansluiting**
Sluit een HDMI-sigitaal op HDMI IN aan.
Of sluit een DVI(VIDEO)-sigitaal op de HDMI/DVI-poort aan met een DVI-naar-HDMI-kabel.
- 3 RGB/Audio-ingang**
Sluit de monitoruitgang van een pc/dtv aan op de desbetreffende ingang.
- 4 Antenne-ingang**
Sluit hier de antenne aan.
- 5 Euro-scartaansluiting (AV1)**
Sluit scartingang of -uitgang van een extern apparaat aan op deze aansluitingen.
- 6 Audio/video-ingang**
Sluit de audio/video-uitgang van een extern apparaat aan op deze aansluitingen.
- 7 Component-ingang**
Sluit een componentapparaat voor video/audio aan op deze aansluitingen.
- 8 S-Video-ingang**
Sluit S-Video out van een S-VIDEO-apparaat aan.
- 9 Ingang Hoofdtelefoon**

INSTALLATIE VAN DE STEUN

■ wat u hier ziet, kan enigszins afwijken van hoe uw apparaat er in werkelijkheid uitziet.

19/22LS4R*

- 1 Plaats het product voorzichtig met de schermzijde omlaag op een zacht oppervlak dat het product en het scherm beschermt tegen beschadiging.

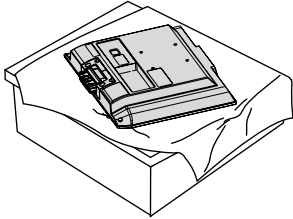

- 2 Houd de behuizing van de scharnier vast en buig naar boven.

Behuizing van scharnier

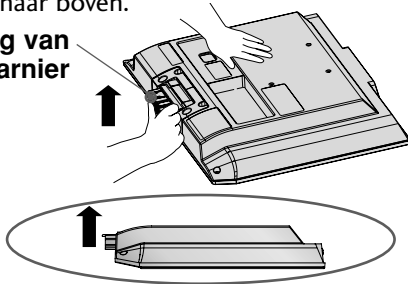

- 3 Plaats het statief in het product totdat u een klikgeluid hoort.

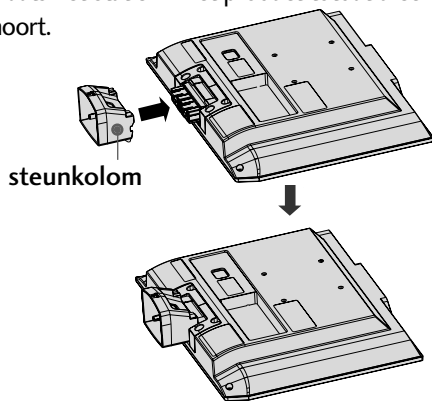

- 4 Monteer de onderdelen van de behuizing van het statief met de dekselbasis van het product.

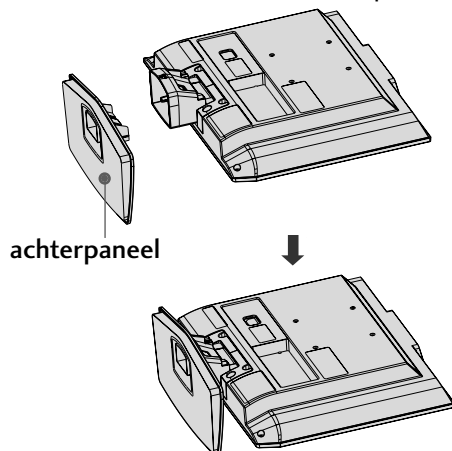

17/20LS5R*

- 1 Plaats het product voorzichtig met de schermzijde omlaag op een zacht oppervlak dat het product en het scherm beschermt tegen beschadiging.

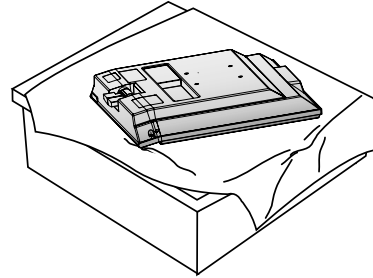

- 2 Monteer onderdelen van de behuizing van het statief op het statief. Plaats statief behuizing in het product totdat u een klikgeluid hoort.

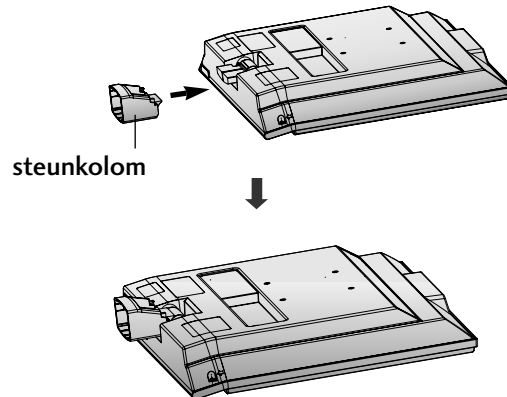

- 3 Plaats de steun op het product zoals is weergegeven.

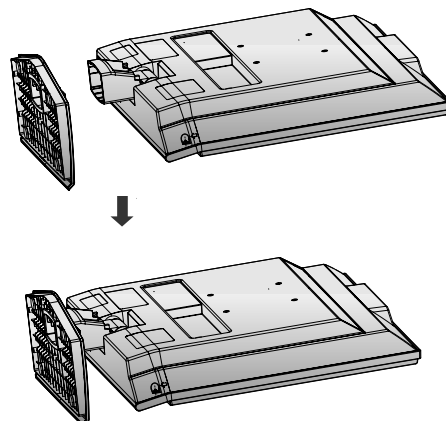

VOORBEREIDING

DE STEUN DEMONTEREN

- wat u hier ziet, kan enigszins afwijken van hoe uw apparaat er in werkelijkheid uitziet.

1 Plaats het toestel met de voorkant naar beneden op een kussen of een zachte doek.

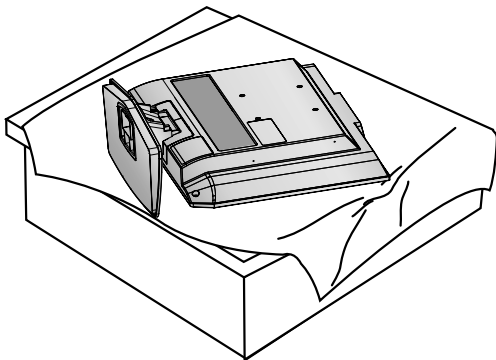

2 Trek klepbasis naar achteren terwijl u op de knop de statief behuizing drukt.

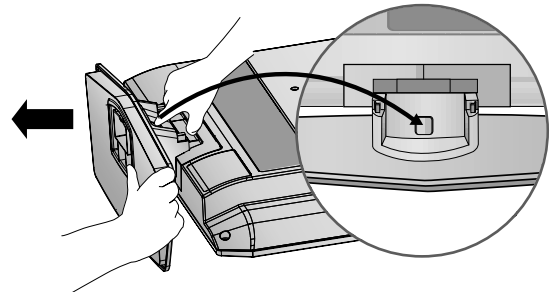

3 Trek het achterpaneel voorzichtig los van de steunkolom.

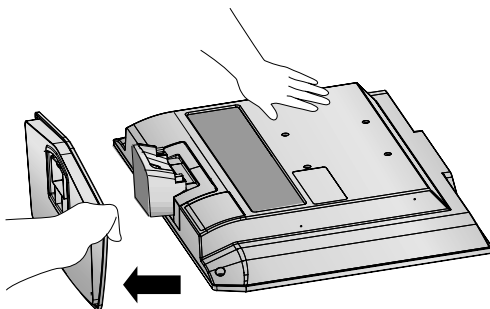

4 Houd het statief en buig naar boven.

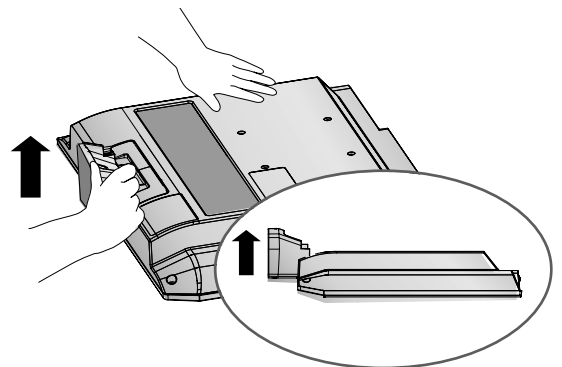

5 Trek de steunkolom los van het toestel terwijl u op de twee vergrendelingen drukt.

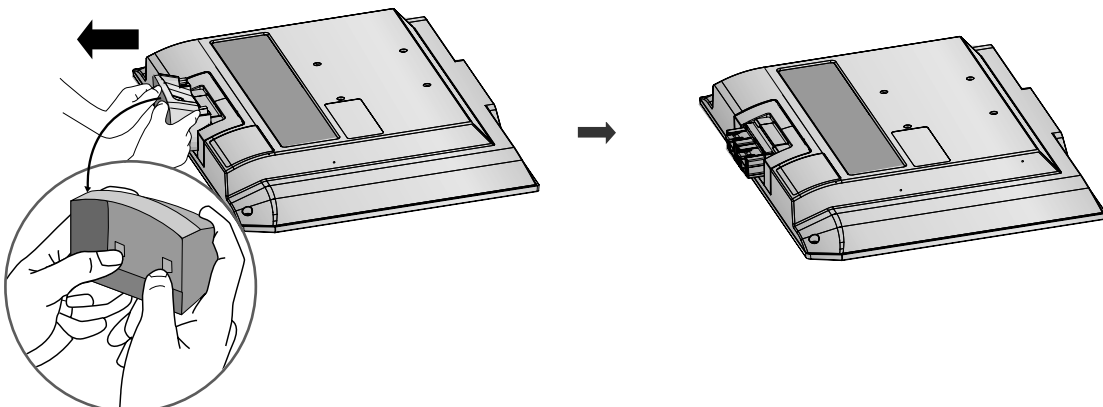

ACHTERPANEEL VOOR KABELGELEIDING

▪ wat u hier ziet, kan enigszins afwijken van hoe uw apparaat er in werkelijkheid uitziet.

1 Sluit de gewenste kabels aan.

Zie het gedeelte **AANSLUITINGEN EN SETUP** als u andere apparaten wilt aansluiten.

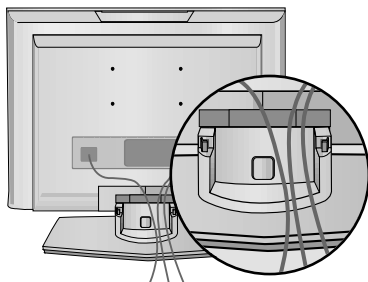

2 Bevestig de **kabelmanager** zoals op de afbeelding is weergegeven.

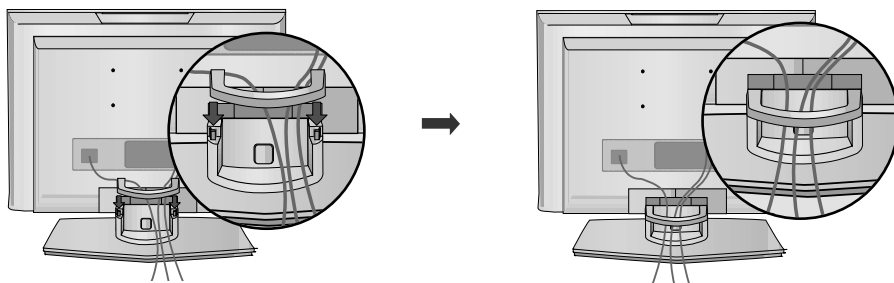

DE KABELMANAGER VERWIJDEREN

Druk eerst op kabelmanager. Houd de **KABELMANAGER** met beide handen vast en trek deze omhoog.

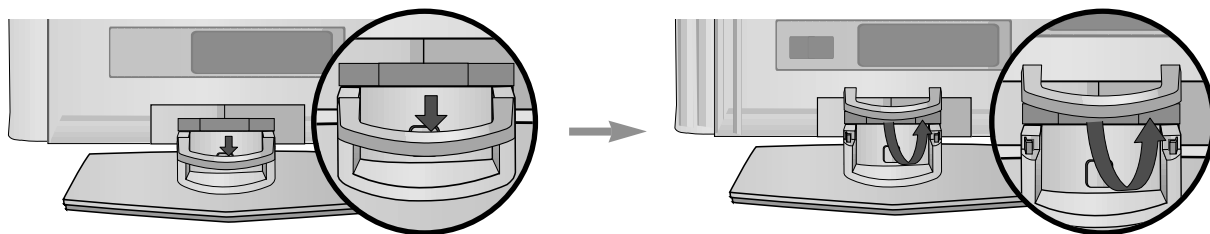

⚠ OPMERKINGEN

- ▶ Het product niet aan de kabelmanager vastpakken bij verplaatsen.
- Als het product valt, kunt u persoonlijk letsel oplopen of kan het product worden beschadigd.

VOORBEREIDING

WANDMONTAGE: HORIZONTALE INSTALLATIE

Zorg voor een goede ventilatie door aan beide zijden en ten opzichte van de muur een afstand van ongeveer 10 cm aan te houden. Neem voor uitgebreidere instructies contact op met uw dealer. Zie de installatiehandleiding van de optionele kantelbare wandmontagebeugel.

VOORBEREIDING

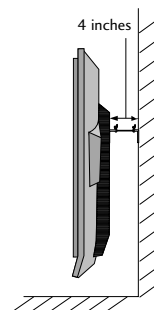
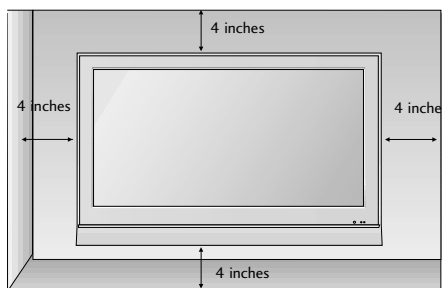
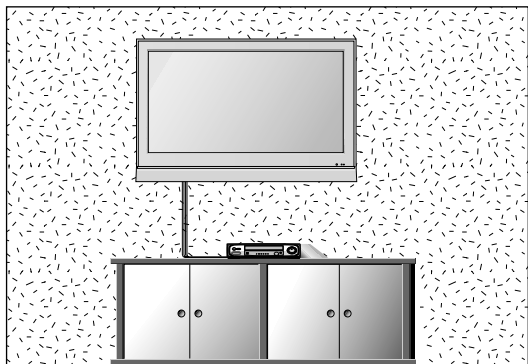

INSTALLATIE VAN DE VOET

Zorg voor een goede ventilatie door aan beide zijden en ten opzichte van de muur een afstand van ongeveer 10 cm aan te houden.

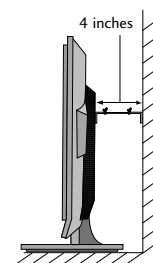
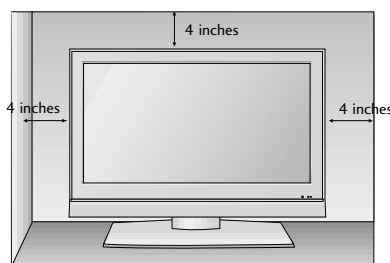
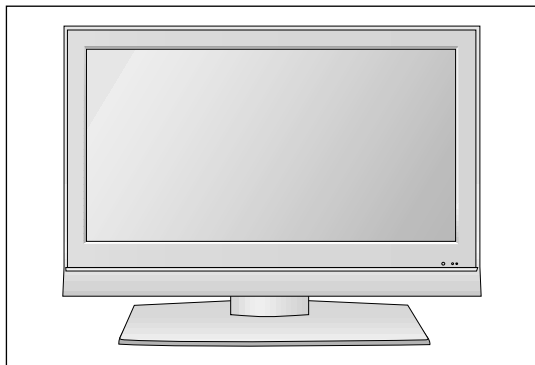

HET SCHERM PLAATSEN

- wat u hier ziet, kan enigszins afwijken van hoe uw apparaat er in werkelijkheid uitziet. Pas de positie van het scherm aan voor maximaal comfort.

- **Kantelbereik**

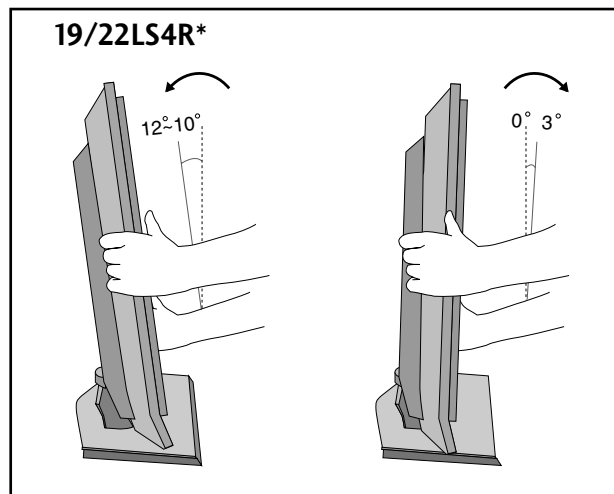
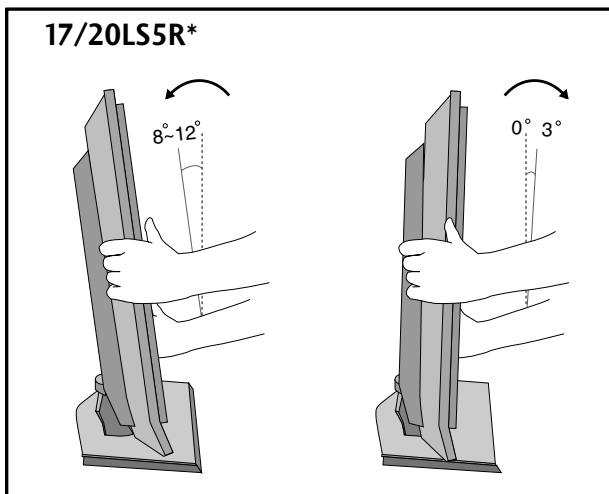

PLAATS

Zet de tv niet op een plaats waar helder licht of zonlicht direct op het scherm valt. Zorg ervoor dat de tv niet wordt blootgesteld aan onnodige trillingen, vocht, stof of hitte. Zorg er ook voor dat de tv op een plaats met voldoende ventilatie staat. De ventilatiegaten in het achterpaneel mogen niet worden bedekt.

Als u de tv aan de muur wilt bevestigen, moet u een VESA-houder (optioneel onderdeel) aan de achterzijde van de tv vastmaken.

Bevestig de VESA-houder en bijbehorende muurbevestiging (optionele onderdelen) zorgvuldig, zodat de tv niet kan vallen.

KENSINGTON-BEVEILIGINGSSYSTEEM

- De tv heeft aan de achterzijde een aansluiting voor het Kensington-beveiligingssysteem. Sluit de kabel van het Kensington-beveiligingssysteem aan volgens de onderstaande afbeelding.
- Gedetailleerde instructies voor installatie en gebruik van het Kensington-beveiligingssysteem zijn te vinden in de bijbehorende gebruikershandleiding.
Zie de website van Kensington, <http://www.kensington.com>, voor meer informatie. Kensington verkoopt beveiligingssystemen voor kostbare elektronische apparatuur, zoals notebooks en LCD-projectoren.

Opmerking:

- Het Kensington-beveiligingssysteem is een optioneel accessoire.

Opmerking:

- Als de tv koud aanvoelt, kunt u een 'flikkering' zien wanneer het toestel wordt aangezet.
Dit is normaal; er is niets mis met de tv.
- Er kunnen fouten zichtbaar zijn op het scherm in de vorm van kleine rode, groene of blauwe puntjes.
Deze hebben echter geen nadelige invloed op de prestaties van het toestel.
- Raak het LCD-scherm niet aan en druk niet langdurig met uw vinger(s) op het scherm.
Dit kan tijdelijke vervormingseffecten op het scherm veroorzaken.

17LS5R*

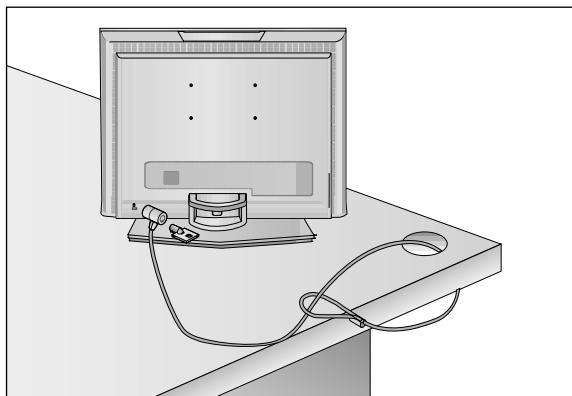

19/22LS4R*

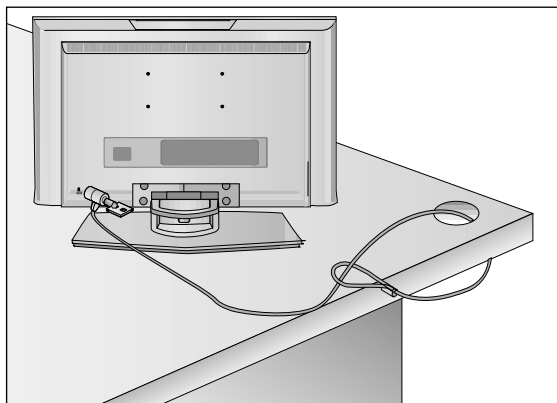

20LS5R*

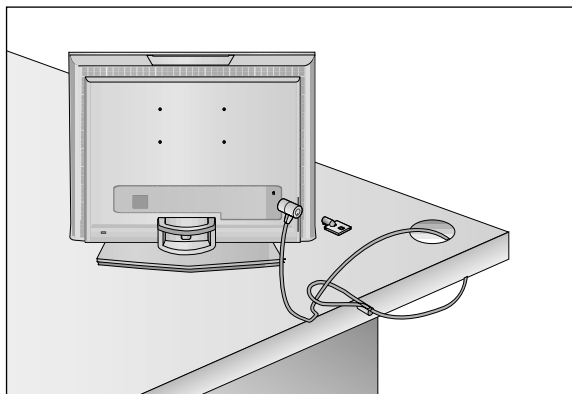

- Breng om beschadiging van uw apparatuur te voorkomen geen netsnoeren aan voordat u alle apparatuur hebt aangesloten.

AANSLUITING ANTENNE

- Richt de antenne voor een optimale beeldkwaliteit.
- Antennekabel en converter worden niet meegeleverd.

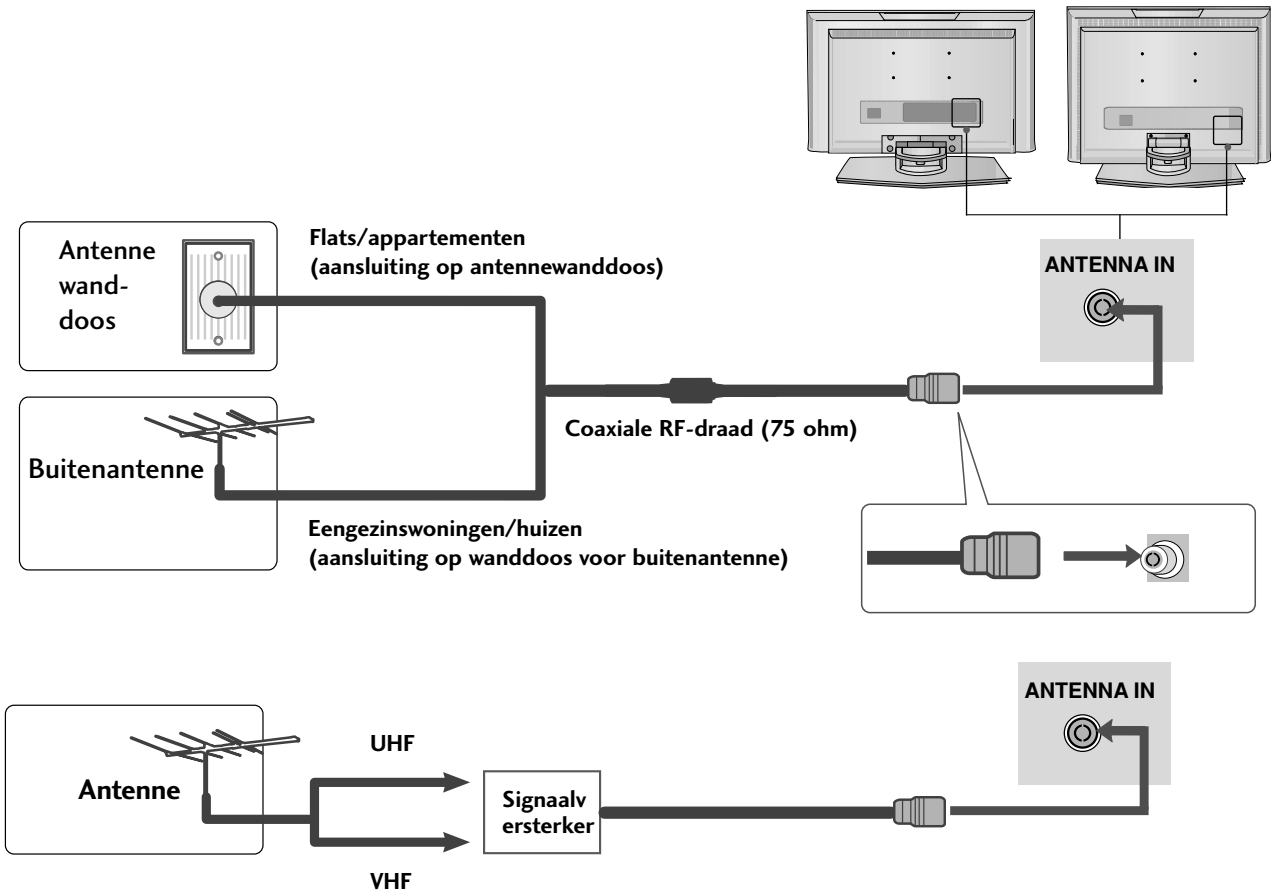

- Als het signaal zwak is, kunt u op de hiernaast aangegeven manier een signaalversterker voor de antenne aansluiten om de beeldkwaliteit te verbeteren.
- Als het signaal naar twee tv's moet worden gesplitst, kunt u hiervoor een antennesplitter gebruiken.

AANSLUITINGEN EN SETUP

- Breng om beschadiging van uw apparatuur te voorkomen geen netsnoeren aan voordat u alle apparatuur hebt aangesloten.
- wat u hier ziet, kan enigszins afwijken van hoe uw apparaat er in werkelijkheid uitziet.

HD-ONTVANGER INSTALLEREN

Aansluiting met een componentkabel (Alleen 19/22LS4R*)

- 1 Sluit de uitgangen van de set-top aan op de **COMPONENT IN VIDEO**-ingangen (Y Pb Pr) op de tv.
- 2 Sluit de audiokabel van de set-top aan op de **COMPONENT IN AUDIO**-aansluitingen van de tv.
- 3 Druk op de knop **INPUT** en selecteer **Component** (480i/576i/480p/576p/720p/1080i).

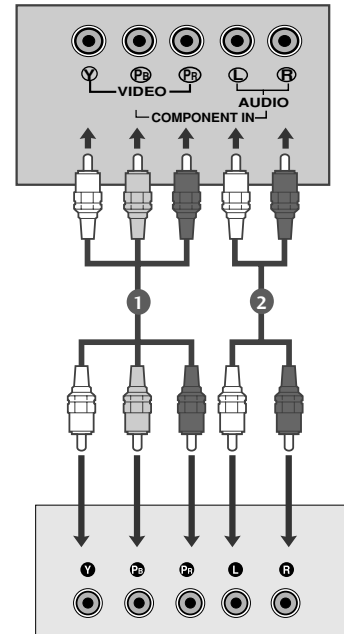

Aansluiting met een 15-pins D-sub-kabel

17LS5R*

- 1 Sluit de set-top met de D-Sub-uitgang aan op de **RGB (PC/DTV) IN**-aansluiting op de tv en de audiokabel van de set-top op de ingangen van **AUDIO (RGB) IN**.
- 2 Druk op de knop **INPUT** en selecteer **RGB (DTV)**.

19/22LS4R*

- 1 Sluit de set-top met de D-Sub-uitgang aan op de **RGB (PC/DTV) IN**-aansluiting op de tv en de audiokabel van de set-top op de ingangen van **AUDIO (RGB/DVI) IN**.
- 2 Druk op de knop **INPUT** en selecteer **RGB (DTV)**.

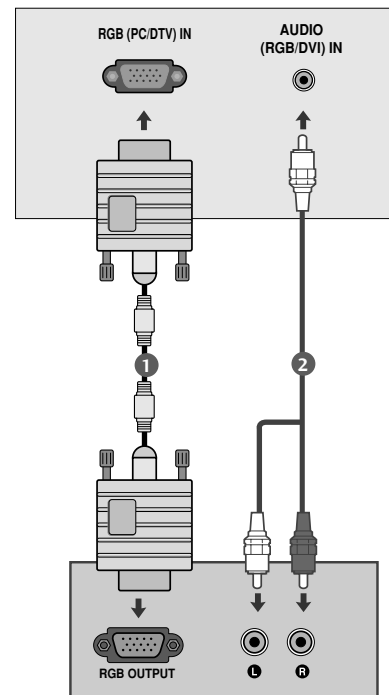

Aansluiting met een HDMI kabel (Alleen 19/22LS4R*)

- 1 Verbind de HDMI-uitgang van de digitale set-top box met de **HDMI/DVI IN**-aansluiting op de tv.
- 2 Selecteer de **HDMI/DVI (DTV)** -ingang met de knop **INPUT** op de afstandsbediening.

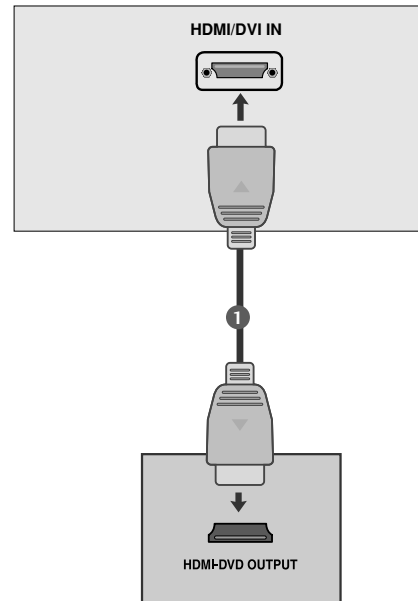

AANSLUITINGEN EN SETUP

DVD AANSLUITEN

Aansluiting met een componentkabel (Alleen 19/22LS4R*)

- 1 Sluit de video-uitgangen (Y Cb Cr, Y Pb Pr, Y B-Y R-Y of Y Pb Pr) van de dvd-speler aan op de **COMPONENT IN VIDEO**-aansluitingen (Y Pb Pr) van het toestel.
- 2 Sluit de audiokabel van de dvd-speler aan op de **COMPONENT IN AUDIO**-aansluitingen van het apparaat.
- 3 Druk op de **INPUT**-toets van de **Component** (480i/576i/480p/576p/720p/1080i).
- 4 Druk op de knop **PLAY** van de dvd-speler. Het dvd-afspeelsymbool verschijnt op het scherm.

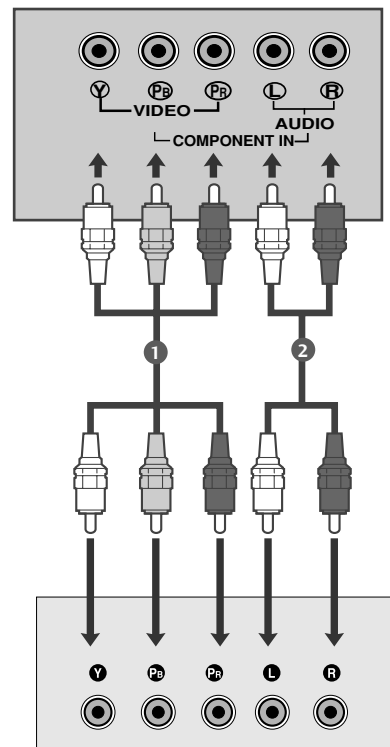

Componentingangen

U kunt de beeldkwaliteit verbeteren door een dvd-speler op de hieronder aangegeven manier op de componentingangen aan te sluiten.

Componentingangen op de tv	Y	Pb	Pr
Video-uitgangen op de dvd-speler	Y	Pb	Pr
	Y	B-Y	R-Y
	Y	Cb	Cr
	Y	Pb	Pr

Aansluiting met een scartkabel

- 1 Verbind de Euro-scartaansluiting van de dvd-speler met de Euro-scartaansluiting van de tv.
- 2 Druk op de knop **INPUT** om **AV1** te selecteren.
- 3 Druk op de knop **PLAY** van de dvd-speler. Het dvd-afspeelsymbool verschijnt op het scherm.

! OPMERKINGEN

- Gebruik de afgeschermdde scartkabel.

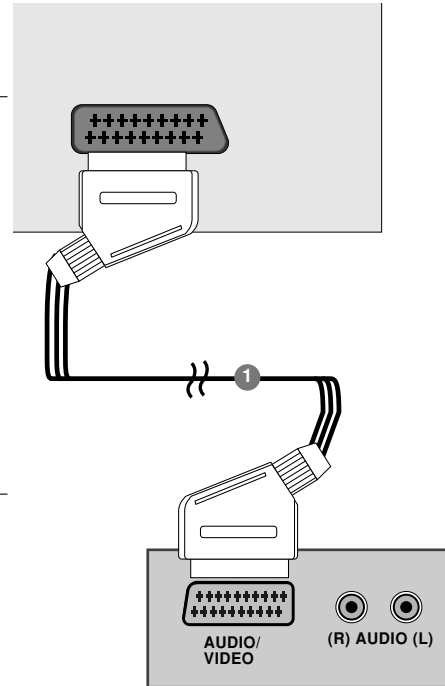

Aansluiting met een HDMI-kabel(Alleen 19/22LS4R*)

- 1 Verbind de HDMI-uitgang van de dvd met de **HDMI/DVI IN** aansluiting op de tv.
- 2 Selecteer de **HDMI/DVI (DTV)** -ingang met de knop **INPUT** op de afstandsbediening.

! OPMERKINGEN

- De tv kan het video- en audiosignaal gelijktijdig ontvangen als u een HDMI-kabel gebruikt.
- Indien de DVD Auto HDMI functie ondersteunt, zal de uitvoerresolutie van het bronapparaat automatisch worden ingesteld op 1280x720p.
- Indien de DVD speler niet Auto HDMI ondersteunt, dient u de DVD uitvoerresolutie aan te passen in de instellingen. Voor de beste beeldkwaliteit past u de uitvoerresolutie van het bronapparaat aan tot 1280x720p.

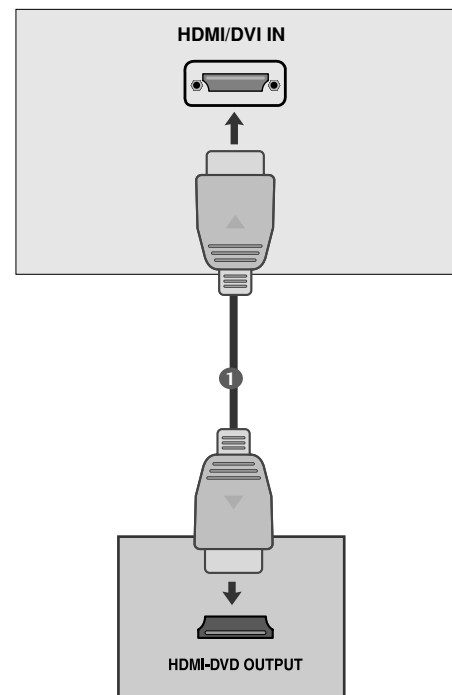

AANSLUITINGEN EN SETUP

VIDEORECORDER INSTELLEN

- U kunt beeldruis (interferentie) voorkomen door voor voldoende afstand tussen de videorecorder en de tv te zorgen.
- Als in het 4:3-beeldformaat het beeld van een videorecorder wordt stilgezet, kan het bevroren beeld aan de zijkanten van het scherm zichtbaar blijven.

Aansluiting met een antennekabel

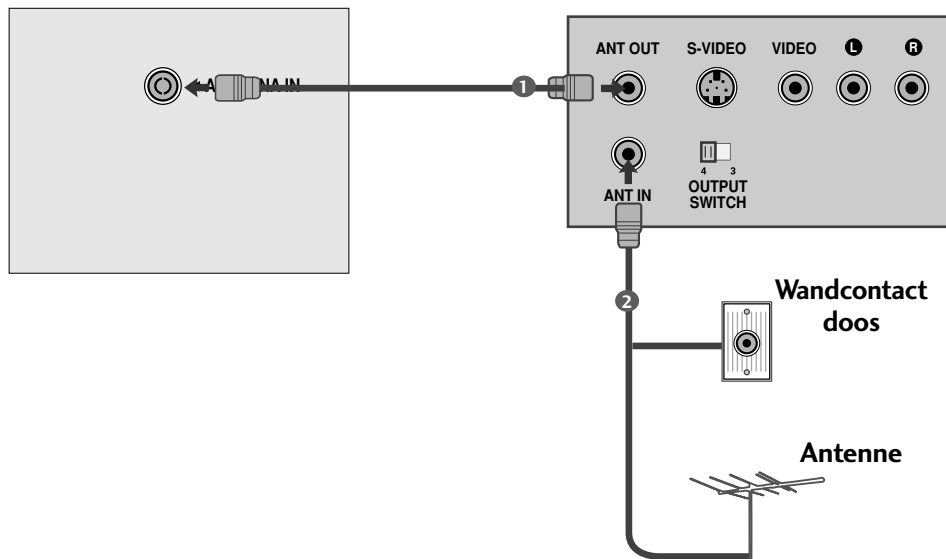

- 1 Sluit de RF-uitgang van de videorecorder aan op de antenneaansluiting op het achterpaneel van het TV-toestel.
- 2 Sluit de antennekabel aan op de RF-antenne-ingang van de videorecorder.
- 3 Leg het videokanaal vast op een programmanummer naar keuze volgens de instructies in "Handmatige programmering".
- 4 Kies het programmanummer waarop het videokanaal is vastgelegd.
- 5 Druk op de **PLAY**-toets van de videorecorder.

Aansluiting met een scartkabel

- 1 Sluit de Euro scart-aansluiting van de videorecorder aan op de Euro scart-aansluiting van het TV-toestel.
- 2 Druk op de **PLAY**-toets van de videorecorder.
Als uw videorecorder een schakelspanning uitvoert wanneer hij is aangesloten op de Euro scart-aansluiting, schakelt het TV-toestel automatisch over op de **AV 1**-modus. Als u echter wil blijven kijken in de TV-modus, drukt u op de toetsen **▲ / ▼** of op de **NUMMER**-toetsen.

Anders drukt u op de **INPUT**-toets van de afstandsbediening om **AV 1** te selecteren. Het weergavebeeld van de videorecorder verschijnt op het scherm.

U kan ook programma's die door het TV-toestel worden ontvangen op de videorecorder opnemen.

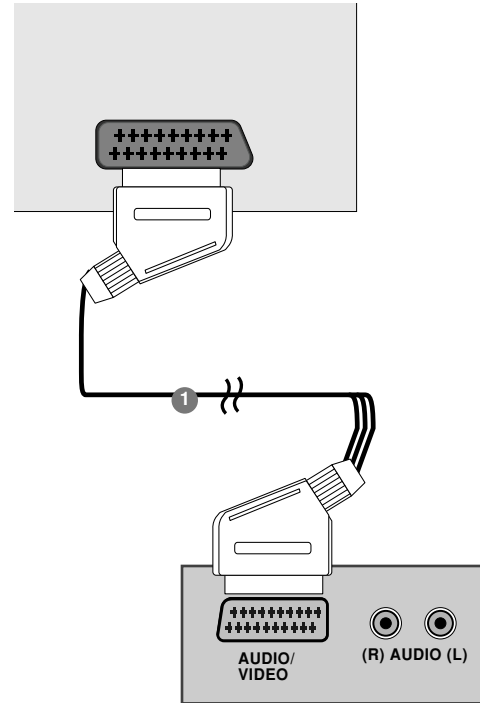

! OPMERKINGEN

- ▶ Het signaaltype RGB (rood, geel en blauw) kan alleen worden gekozen voor Euro scart 1 en alleen AV 1 kan worden ontvangen. Deze signalen worden bijvoorbeeld uitgezonden door een betaaltelevisie-decoder, een spelconsole, een foto-cd-apparaat, enz.
- ▶ Gebruik de gepantserde scartkabel.

AANSLUITINGEN EN SETUP

VIDEORECORDER INSTELLEN

Aansluiting met een RCA-kabel

- 1 Sluit de audio-/video-uitgangsaansluitingen van de videorecorder aan op de audio-/video-ingangsaansluitingen van het TV-toestel.
- 2 Druk op de **INPUT**-toets om **AV2** te selecteren.
- 3 Druk op de **PLAY**-toets van de videorecorder. Het weergavebeeld van de videorecorder verschijnt op het scherm.

! OPMERKINGEN

- ▶ Als u een mono-videorecorder hebt, sluit u de audiokabel van de videorecorder aan op de **AUDIO L/MONO**-aansluiting van het TV-toestel.

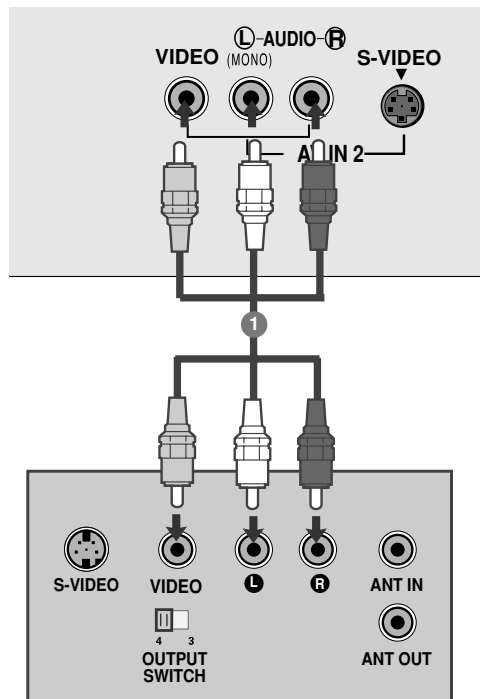

Aansluiting met een S-Video-kabel

- 1 Sluit de S-video-aansluiting van de videorecorder aan op de S-VIDEO-aansluiting van het TV-toestel.
- 2 Sluit de audiokabel van de S-VIDEO-videorecorder aan op de AUDIO-aansluitingen van het TV-toestel.
- 3 Druk op de knop **INPUT** om **AV 2** te selecteren.
- 4 Druk op de **PLAY**-toets van de videorecorder. Het weergavebeeld van de videorecorder verschijnt op het scherm.

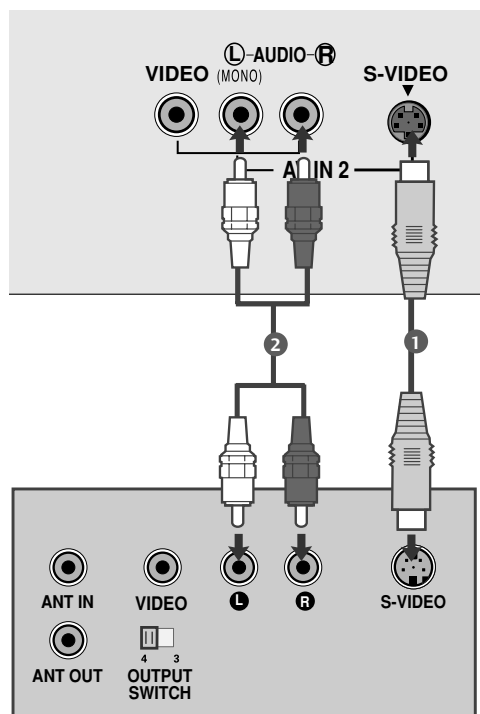

HOOFDTELEFOONAANSLUITING

Bij het aansluiten met een Hoofdtelefoonkabel

-
- 1 Steek de stekker van de hoofdtelefoon in de hoofdtelefoonaansluiting op het voorpaneel.
U kan het geluid nu beluisteren via de hoofdtelefoon en door de luidsprekers van het TV-toestel. Om het volume van de hoofdtelefoon te regelen, drukt u in het geluidsmenu op de toetsen ◀ / ▶.
Als u op de toets **MUTE** drukt, wordt enkel het geluid van de hoofdtelefoon uitgeschakeld.
-

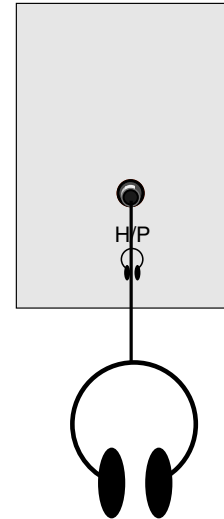

AANSLUITINGEN EN SETUP

PC AANSLUITEN

Deze tv heeft Plug en Play-mogelijkheden. Dit betekent dat de pc zich automatisch aanpast aan de instellingen van de tv.

Aansluiting met een 15-pins D-sub-kabel

17LS5R*

- 1 Sluit de uitgangsaansluiting van de PERSONAL COMPUTER aan op de PC-aansluiting van het TV-toestel.
- 2 Sluit de audiokabel van de PC aan op de **AUDIO (RGB)** IN aansluitingen op het achterpaneel van het TV-toestel.
- 3 Druk op de **INPUT**-toets om **RGB (PC)** te selecteren.
- 4 Zet de PC aan. Het beeld van het PC-scherm verschijnt op het TV-toestel.
Het TV-scherm kan nu worden gebruikt als monitor van de PC.

19/22LS4R*

- 1 Sluit de uitgangsaansluiting van de PERSONAL COMPUTER aan op de PC-aansluiting van het TV-toestel.
- 2 Sluit de audiokabel van de PC aan op de **AUDIO (RGB/DVI) IN** aansluitingen op het achterpaneel van het TV-toestel.
- 3 Druk op de **INPUT**-toets om **RGB (PC)** te selecteren.
- 4 Zet de PC aan. Het beeld van het PC-scherm verschijnt op het TV-toestel.
Het TV-scherm kan nu worden gebruikt als monitor van de PC.

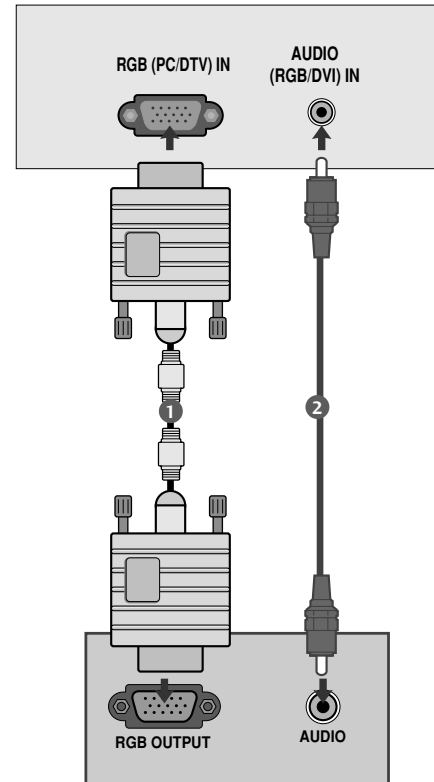

Als u voor de verbinding een HDMI-naar-DVI-kabel gebruikte (Alleen 19/22LS4R*)

- 1 Verbind de DVI-uitgang van de pc met de **HDMI/DVI IN**-aansluiting op het toestel.
- 2 Sluit de audiokabel van de pc aan op de **AUDIO (RGB/DVI) IN**-aansluitingen van het toestel.
- 3 Selecteer de **HDMI/DVI (PC)**-ingang met de knop **INPUT** op de afstandsbediening.

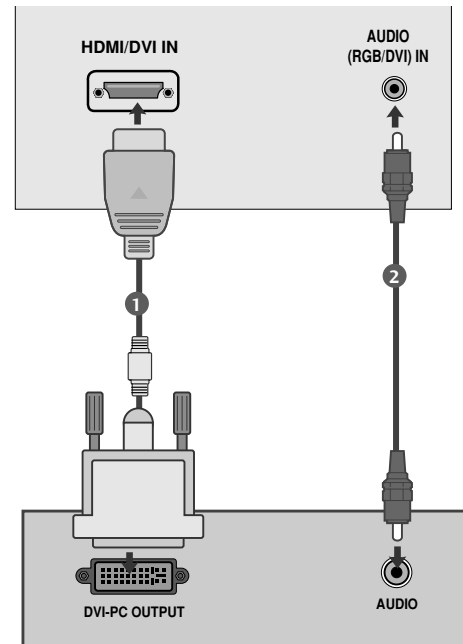

! OPMERKINGEN

- ▶ Indien de set koud is, kan er een licht "geflinker" zichtbaar zijn wanneer de set wordt aangezet. Dit is normaal, er is niets mis met de set.
- ▶ Gebruik, indien mogelijk de videomodus VESA 1280x1024@60Hz (17LS5R *), 1440x900@60Hz (19LS4R *), 1680x1050@60Hz (22LS4R *) om de beste beeldkwaliteit te verkrijgen voor uw LCD-monitor. Als u de andere resoluties gebruikt, kunnen aangepaste en verwerkte beelden op het scherm verschijnen. Het toestel werd vooraf aangepast aan de modus VESA 1280x1024@60Hz(17LS5R *), 1440x900@60Hz (19LS4R *), 1680x1050@60Hz (22LS4R *).
- ▶ Er kunnen sommige puntvormige onvolkomenheden op het scherm verschijnen, zoals rode, groene of blauwe vlekken. Dit zal echter geen gevolgen voor de prestaties van de monitor hebben.
- ▶ Druk niet lang met uw vinger op het LCD-scherm aangezien dit nabeelden (remanentbeelden) kan veroorzaken.
- ▶ Wanneer het PC-scherm op het toestel weergegeven wordt, kunnen er bepaalde berichten op het scherm afgebeeld worden en het bericht verschilt naargelang de versie van Windows (Win98, 2000). Voortdurend op "Volgende" drukken wanneer er een bericht afgebeeld wordt tot het laatste bericht afgebeeld wordt.
- ▶ Als het bericht "Geen Signaal" op het scherm verschijnt, pas de PC aan zoals in de 'Displayable Monitor Specification' sectie.

AANSLUITINGEN EN SETUP

Ondersteunde beeldschermresolutie

<17LS5R*>

RGB-PC modus

Resolutie	Horizontale frequentie(kHz)	Verticale frequentie(Hz)
640x480	31,469	59,94
800x600	37,879	60,31
1024x768	48,363	60,00
1280x1024	63,981	60,02

RGB-DTV modus

Resolutie	Horizontale frequentie(kHz)	Verticale frequentie(Hz)
720x480p	31,47 31,50	59,94 60,00
720x576p	31,25	50,00
1280x720p	37,50 44,96 45,00	50,00 59,94 60,00

<19LS4R*, 22LS4R*>

RGB-PC, HDMI/DVI-PC modus

Resolutie	Horizontale frequentie(kHz)	Verticale frequentie(Hz)
640x480	31,469	59,94
800x600	37,879	60,31
1024x768	48,363	60,00
1280x1024	63,981	60,02
1440x900	55,50	59,90
1680x1050	65,290	59,954

→ Alleen 19LS4R*

→ Alleen 22LS4R*

RGB-DTV, HDMI/DVI-DTV modus

Resolutie	Horizontale frequentie(kHz)	Verticale frequentie(Hz)
720x480p	31,47 31,50	59,94 60,00
720x576p	31,25	50,00
1280x720p	37,50 44,96 45,00	50,00 59,94 60,00
1920x1080i	33,72 33,75 28,125	59,94 60,00 50,00

SCHERMINSTELLING VOOR PC-MODUS

Setup pc (alleen in de modus RGB [PC]) (Alleen 17LS5R*/19LS4R*/22LS4R*)

U kan het de horizontale positie / verticale positie, de kloksnelheid, de fase en de auto configureren, en de fabrieksinstelling van het beeld instellen op de niveaus die u verkiest.

Auto config.

Met deze functie kunt u de schermpositie, de klok en de fase automatisch bijstellen. Het weergegeven beeld zal een paar seconden verdwijnen terwijl het automatisch configureren bezig is.

Handmatig config.

Met deze knop kunt u de klok, de fase en de positie van het scherm handmatig aanpassen. Druk op de toets ◀ / ▶ om de gewenste instellingen te maken.

• Hor-Inst. / Ver-Inst.

Met deze functie kunt u het beeld naar wens bijregelen naar links/rechts en naar boven/beneden.

• Kloksnelh.

Met deze functie kunt u verticale balken of lijnen minimaliseren die op de achtergrond van het scherm zichtbaar zijn. De horizontale schermafmeting zal meeveranderen.

• Fase

Met deze functie kunt u horizontale ruis verwijderen en het beeld helderder of scherper afstellen.

Resetten

Met deze functie kunt u teruggaan naar de weergave van een goed beeld dat in de fabriek is voorgeprogrammeerd en niet gewijzigd kan worden.

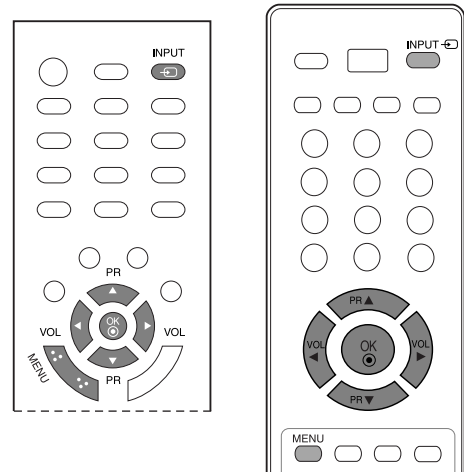

2

1 Druk op de toets **INPUT** en vervolgens op de toets ▲ / ▼ om **RGB** te selecteren.

2 Druk op de toets **MENU** en vervolgens op de toets ▲ / ▼ om het menu **Scherm** te selecteren.

3 Druk op de knop ▶ en vervolgens op de knop ▲ / ▼ om de gewenste schermfunctie te selecteren.

4 Breng de gewenste wijzigingen aan.



3 4

! OPMERKING

- ▶ Het kan zijn dat sommige signalen van enkele grafische borden niet goed functioneren. Indien het resultaat onvoldoende is, regel dan de positie van de monitor, van de klok en fase handmatig bij.

BEDIENING VOOR TV KIJKEN/ PROGRAMMERING

TOETSFUNCTIES VAN DE AFSTANDSBEDIENING

Richt de afstandsbediening naar de sensor voor de afstandsbediening op de monitor.

BEDIENING VOOR TV KIJKEN/ PROGRAMMERING

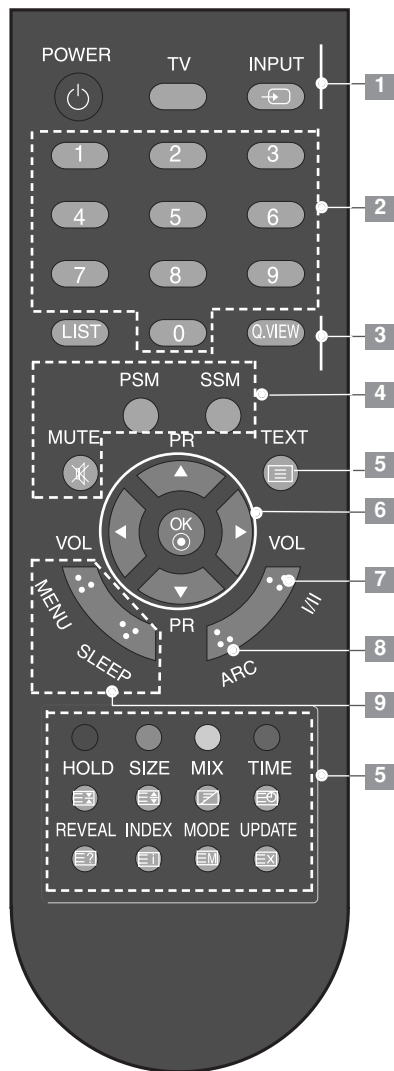

[ARC]

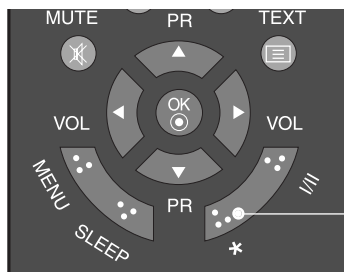

[Zonder ARC]

- | | |
|----------|---|
| 1 | <p>POWER Hiermee schakelt u het apparaat in vanuit stand-by of uit naar stand-by.</p> <p>TV Hiermee keert u vanuit elke stand weer terug naar de tv-weergave. Hiermee vergroot of verkleint u het formaat van het hoofdbeeld.</p> <p>INPUT Als u één keer op deze knop drukt verschijnt de ingangsbron OSD op het scherm, zoals weergegeven. Druk op de knop ▲ / ▼ en vervolgens op de knop OK om de gewenste ingangsbron te selecteren.
(19/22LS4R*:TV, AV1, AV2, Component, RGB, HDMI/DVI)
(17LS5R*:TV, AV1, AV2, RGB)(20LS5R*:TV, AV1, AV2)</p> |
| 2 | <p>Nummertoeets Hiermee selecteert u een programma.</p> <p>0~9 toetsen Hiermee selecteert u een genummerde optie in een menu. Hiermee vergroot of verkleint u het formaat van het hoofdbeeld.</p> |
| 3 | <p>LIST geeft de programmatabel weer.</p> <p>Q.VIEW Hiermee gaat u terug naar het programma dat u hiervoor hebt bekeken.</p> |
| 4 | <p>MUTE schakelt het geluid in en uit.</p> <p>PSM roept uw favoriete beeldinstelling op.
(Beeldstatus geheugen)</p> <p>SSM roept uw favoriete geluidsinstelling op.
(Geluidsstatus geheugen)</p> |
| 5 | <p>GEKLEURDE KNOPEN Deze knopen worden gebruikt for teletext (alleen teletext modellen) of voor program instelling.</p> <p>TELETEKST-TOETSEN Deze toetsen worden gebruikt voor teletekst. Zie het hoofdstuk 'Teletekst' voor meer details.</p> |
| 6 | <p>THUMBSTICK (omhoog/omlaag/links/rechts) Hiermee kunt u navigeren in de schermmenu's en de systeeminstellingen aan uw voorkeuren aanpassen. Hiermee regelt u het volume. Hiermee selecteert u een programma. Schakelt de set in vanuit standbye. (Omhoog/Omlaag)</p> <p>OK Hiermee accepteert u de geselecteerde optie of geeft u de huidige modus weer.</p> |

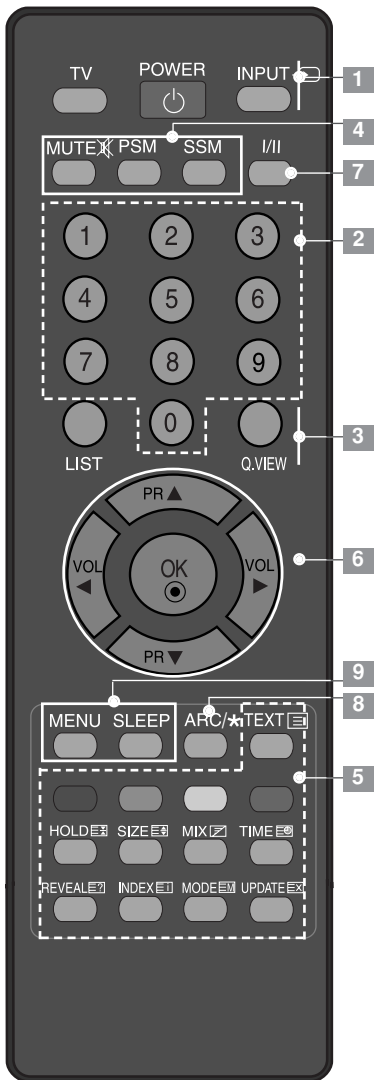

- 7 I/II Hiermee selecteert u de audio-uitgang.
- 8 ARC selecteerd uw gekozen beeldformaat.
* Geen functie
- 9 MENU selecteert een menu.
SLEEP stelt de sluimertimer in.

Batterijen Plaatsen

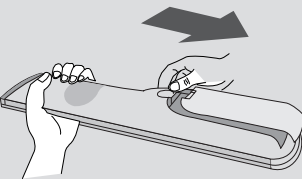

- Open het klepje van het batterijvak aan de achterzijde. Let daarbij op de polen (+ bij +, - bij -).
- Plaats twee AAA-batterijen van 1,5V. Gebruik geen oude of gebruikte batterijen en nieuwe batterijen door elkaar.
- Sluit het klepje.

BEDIENING VOOR TV KIJKEN/ PROGRAMMERING

DE TV INSCHAKELEN

Als uw tv wordt ingeschakeld, kunt u de functies ervan gebruiken.

- 1 Sluit eerst het netsnoer op de juiste wijze aan.
Hierna schakelt de tv in op stand-by.
 - Druk in de stand-by modus op de knop ϕ /I, INPUT, PR \blacktriangle / \blacktriangledown an de tv of druk op de knop POWER, TV, INPUT, PR \blacktriangle / \blacktriangledown , of op een van de cijferstoetsen van de afstandsbediening om de tv in te schakelen.

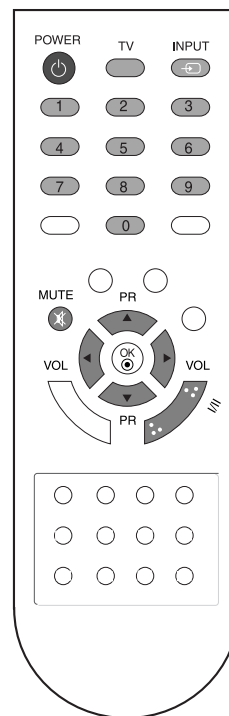

PROGRAMMA SELECTEREN

- 1 Druk op de knop PR \blacktriangle / \blacktriangledown of op de cijferstoetsen om een programma-nummer te selecteren.

VOLUME REGELEN

- 1 Druk op de knop VOL \blacktriangleleft / \blacktriangleright om het volume te regelen.
- 2 U kunt het geluid uitschakelen door op de knop MUTE (dempen) te drukken.
- 3 U kunt deze functie weer annuleren door op de knop MUTE, VOL \blacktriangleleft / \blacktriangleright of I/II te drukken.

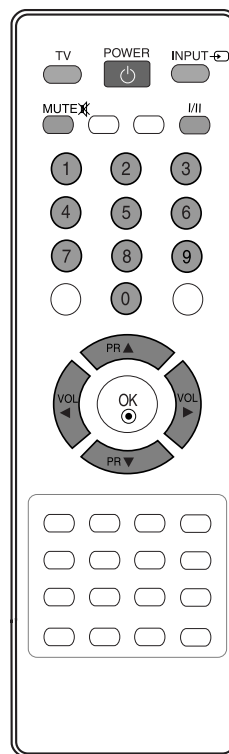

SCHEERMENU'S SELECTEREN EN AANPASSEN

Het OSD (Schermmenu) van uw tv kan enigszins afwijken van de afbeeldingen in deze handleiding.

- 1 Druk op de **MENU**-toets en vervolgens de toetsen ▲ / ▼ om elk menu weer te geven.
- 2 Druk op de ►-toets en vervolgens de toetsen ▲ / ▼ om een menu-item te selecteren.
- 3 Wijzig de instelling van een functie in het sub- of rolmenu met de toetsen ◀ / ▶.
U kunt naar een hoger menu gaan door op de knop **OK** of **MENU** te drukken.

* : 19LS4R*, 22LS4R*

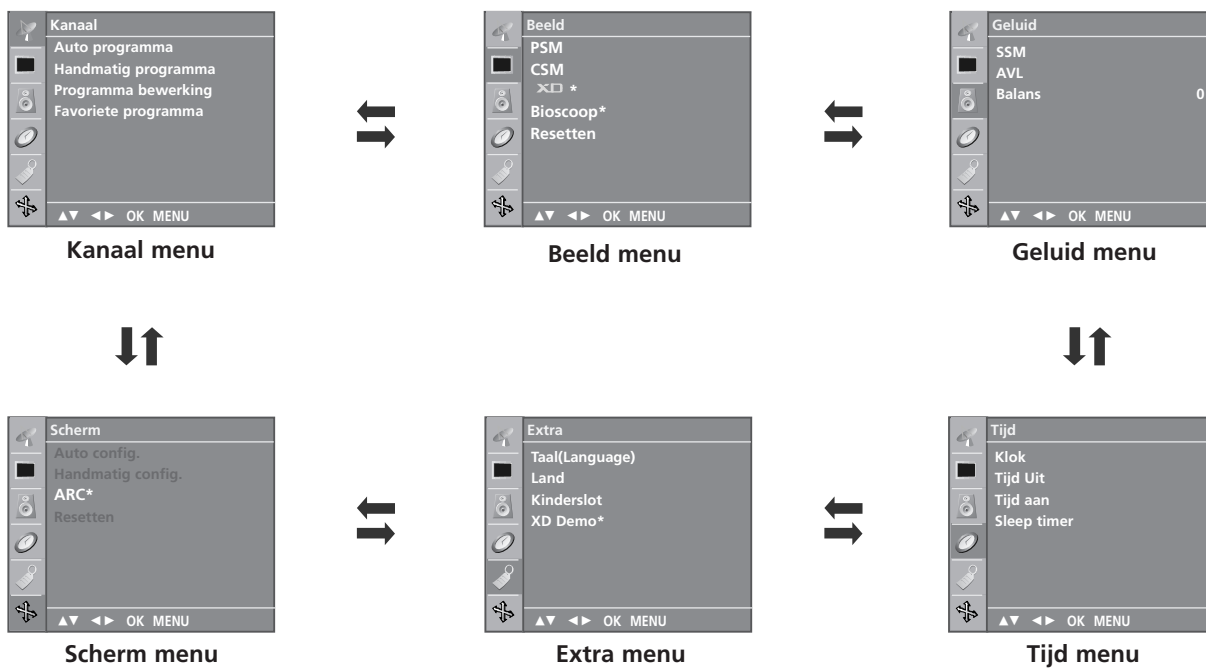

! OPMERKING

- a. Met de functie OSD (On Screen Display) kunt u de schermstatus op een eenvoudige manier wijzigen omdat u met deze functie over een grafische weergave beschikt.
- b. De OSD (On Screen Display) in deze handleiding kan verschillen van de OSD op uw tv omdat het hier slechts om een voorbeeld gaat om u te helpen bij de bediening van de tv.
- c. In de teletekstmodus worden geen menu's getoond.

BEDIENING VOOR TV KIJKEN/ PROGRAMMERING

AUTOMATISCH PROGRAMMA'S ZOEKEN

In dit toestel kunnen tot 100 TV-zenders worden opgeslagen in de vorm van programmanummers (0 t/m 99).

Zodra u de zenders hebt ingesteld, kan u met de toets PR ▲ / ▼ of met de NUMMER-toetsen de zenders die u hebt geprogrammeerd overlopen. U kan zenders instellen door automatische of handmatige programmering.

worden ontvangen. Het verdient aanbeveling de automatische programmering te gebruiken wanneer u dit toestel installeert.

1 Druk op de **MENU**-toets en vervolgens de toetsen ▲ / ▼ om het **Kanaal**-menu te selecteren.

2 Druk op de ►-toets en vervolgens de toetsen ▲ / ▼ om **Auto programma** te selecteren.

3 Druk op de toets ►. Gebruik de toets ► en vervolgens de toets ▲ / ▼ om een TV-systeem te selecteren via het menu **Systeem** ;

BG : PAL B/G, SECAM B/G (Europa/Oost-Europa)

I : PAL I/II (V.K./Ierland)

DK : PAL D/K, SECAM D/K (Oost-Europa)

L : SECAM LL (Frankrijk)

4 Druk op de **OK**-toets.

5 Druk op de toetsen ▲ / ▼ om **Opslag van** te selecteren.

6 Selecteer het aanvangsprogrammanummer met de toetsen ◀ / ▶ of de CIJFERTOETSEN in het **Opslag van**-rolmenu. Een nummer kleiner dan 10 wordt ingevoerd met een '0' als eerste cijfer, bijv. '05' voor '5'.

7 Druk op de **OK**-toets.

8 Druk op de toetsen ▲ / ▼ om **Zoeken** te selecteren.

9 Druk op de ►-toets om automatisch programmeren te beginnen.

Alle zenders die ontvangen kunnen worden, worden opgeslagen.

Op de toets **MENU** drukken om automatisch programmeren te stoppen. Wanneer automatisch programmeren afgelopen is, wordt het menu Programma bewerking afgebeeld op het scherm. Zie het hoofdstuk 'Programma's editen' om het opgeslagen programma te editen.

10 Druk herhaaldelijk op de knop **MENU** om terug te keren naar de normale tv-weergave.

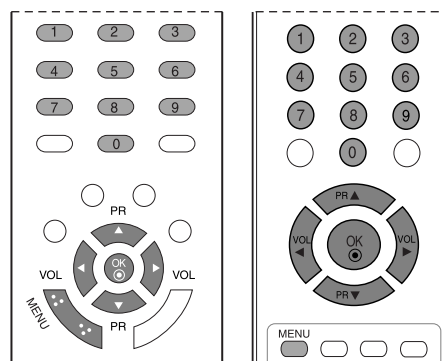

1



2



3 4 5 6 7

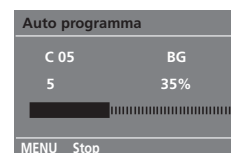

8

HANDMATIGE PROGRAMMERING

Deze methode stelt u in staat handmatig af te stemmen op zenders en de zenders in de gewenste volgorde te rangschikken. U kan ook aan elk programmanummer een zendernaam van vijf tekens toegekennen.

- 1 Druk op de **MENU**-toets en vervolgens de toetsen **▲ / ▼** om het **Kanaal**-menu te selecteren.
- 2 Druk op de **▶**-toets en vervolgens de toetsen **▲ / ▼** om **Handmatig programma** te selecteren.
- 3 Druk op de **▶**-toets en vervolgens de toetsen **▲ / ▼** om **Opslag** te selecteren.
- 4 Selecteer het gewenste programmanummer (0 t/m 99) met de toetsen **◀ / ▶** of met de **NUMMER**-toetsen in het **Opslag**-menu. Een nummer kleiner dan 10 wordt ingevoerd met een '0' als eerste cijfer, bijv. '05' voor '5'.
- 5 Druk op de **OK**-toets.
- 6 Druk op de toetsen **▲ / ▼** om **Systeem** te selecteren.
- 7 Druk op de toets **▶** en vervolgens op de toets **▲ / ▼** om een TV-systeem te selecteren via het menu **Systeem** ;
BG : PAL B/G, SECAM B/G (Europa/Oost-Europa)
I : PAL I/II (V.K./Ierland)
DK : PAL D/K, SECAM D/K (Oost-Europa)
L : SECAM L'L (Frankrijk)
- 8 Druk op de **OK**-toets.
- 9 Druk op de toetsen **▲ / ▼** om **Band** te selecteren.
- 10 Druk op de toets **▶** en vervolgens op de toets **▲ / ▼** om **VHF/UHF** of **Kabel** te selecteren in het menu **Band**.
- 11 Druk op de **OK**-toets.
- 12 Druk op de toetsen **▲ / ▼** om **Kanaal** te selecteren.
- 13 U kunt het gewenste zendernummer selecteren met de knop **◀ / ▶** of met de cijfertoetsen.
- 14 Druk op de **OK**-toets.
- 15 Druk op de toetsen **▲ / ▼** om **Zoeken** te selecteren.
- 16 Druk op de toets **▶** en vervolgens op toets **◀ / ▶** als u het zoeken via het menu **Zoeken** wilt starten. Het zoeken stopt, zodra er een zender wordt gevonden.
- 17 Druk op de **OK**-toets om de zender op te slaan.
- 18 Herhaal stappen 3 t/m 17 om een andere zender op te slaan.
- 19 Druk herhaaldelijk op de knop **MENU** om terug te keren naar de normale tv-weergave.

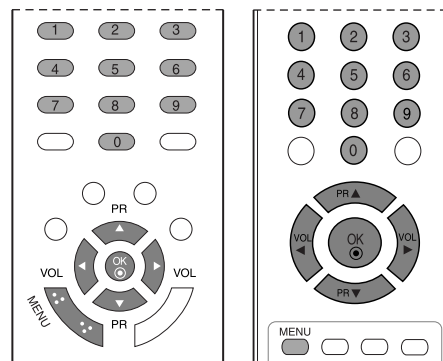

1



2



BEDIENING VOOR TV KIJKEN/ PROGRAMMERING

FIJNAFSTEMMING

Fijnafstemming is gewoonlijk alleen nodig bij een slechte ontvangst.

Het programma met fijnafstemming wordt in oranje aangegeven bij het selecteren van programma's.

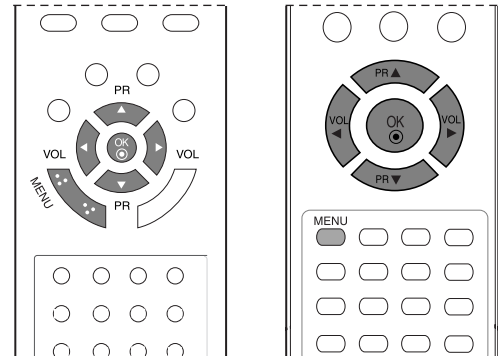

1 Druk op de **MENU**-toets en vervolgens de toetsen ▲ / ▼ om het **Kanaal**-menu te selecteren.

2 Druk op de ►-toets en vervolgens de toetsen ▲ / ▼ om **Handmatig programma** te selecteren.

3 Druk op de knop ►.

4 Druk op de knop ◀ / ▶ om het beste beeld en geluid te zoeken in het menu **Fijn**.

5 Druk op de knop **OK**.

6 Druk herhaaldelijk op de knop **MENU** om terug te keren naar de normale tv-weergave.



1



2



3 4 5

NAAM AAN ZENDER TOEWIJZEN

U kan ook aan elk programmanummer een zendernaam van vijf tekens toekennen.

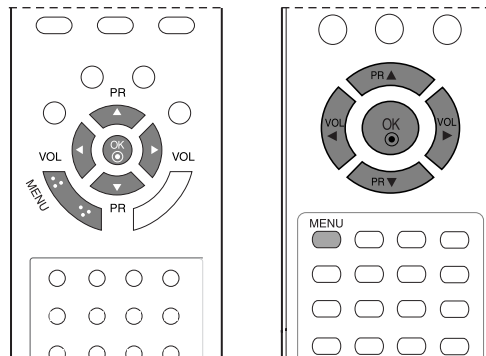

- 1 Druk op de **MENU**-toets en vervolgens de toetsen **▲ / ▼** om het **Kanaal**-menu te selecteren.
- 2 Druk op de **▶**-toets en vervolgens de toetsen **▲ / ▼** om **Handmatig programma** te selecteren.
- 3 Druk op de **▶**-toets en vervolgens de toetsen **▲ / ▼** om **Naam** te selecteren.
- 4 Druk op de **▶**-toets en vervolgens de toetsen **▲ / ▼**-toets. U kan een spatie, +, -, cijfers van **0** t/m **9** en letters van **A** tot **Z** invoeren. Er kunnen 5 cijfers worden opgeslagen voor de naam. Met de **◀**-toets kan u in de tegenovergestelde richting selecteren.
- 5 Druk op de knop **◀ / ▶** om de positie te selecteren, kies het tweede teken, enzovoort.
- 6 Druk op de **OK**-toets om de zender op te slaan.
- 7 Druk herhaaldelijk op de knop **MENU** om terug te keren naar de normale tv-weergave.

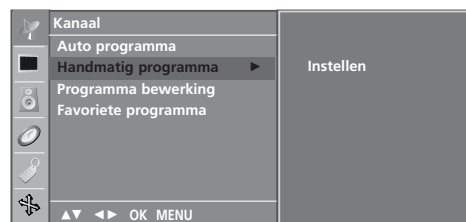

3 4 5 6

PROGRAMMA'S BEWERKEN

Met deze functie kan u opgeslagen programma's wissen of overslaan. U kan ook zenders naar andere programmanummers verplaatsen of lege zenderinformatie invoegen op het geselecteerde programmanummer.

- 1 Druk op de **MENU**-toets en vervolgens de toetsen ▲ / ▼ om het **Kanaal**-menu te selecteren.
- 2 Druk op de ►-toets en vervolgens de toetsen ▲ / ▼ om **Programma bewerking** te selecteren.
- 3 Druk op de ►-toets om het menu Programma bewerking weer te geven.

■ Een programma wissen

1. Selecteer het te wissen programma met de toetsen ▲ / ▼ of ◀ / ▶.
2. Druk tweemaal op de RODE toets.
Het geselecteerde programma wordt gewist en alle volgende programma's schuiven één positie op naar boven.

■ Een programma kopiëren.

1. Selecteer het te kopiëren programma met de toetsen ▲ / ▼ of ◀ / ▶.
2. Druk op de GROENE toets.
Alle volgende programma's schuiven één positie op naar onder.

■ Een programma verplaatsen

1. Selecteer het te verplaatsen programma met de toetsen ▲ / ▼ of ◀ / ▶.
2. Druk op de GELE toets.
3. Verplaats het programma naar het gewenste programmanummer met de toetsen ▲ / ▼ of ◀ / ▶.
4. Druk nogmaals op de GELE toets om de functie te annuleren.

■ Een programmanummer overslaan

1. Selecteer het programma dat moet worden overgeslagen met de toetsen ▲ / ▼ of ◀ / ▶.
2. Druk op de BLAUWE toets. Het overgeslagen programma wordt blauw.
3. Druk nogmaals op de BLAUWE toets om de functie te annuleren.
Wanneer een programmanummer wordt overgeslagen, betekent dit dat u het niet langer kan selecteren met de toetsen ▲ / ▼ tijdens de normale TV-bediening. Om het overgeslagen programma te selecteren, moet u het programmanummer rechtstreeks invoeren met de NUMMER-toetsen of het selecteren in het menu programma's bewerken of in de programmatabel.

- 4 Druk herhaaldelijk op de knop **MENU** om terug te keren naar de normale tv-weergave.

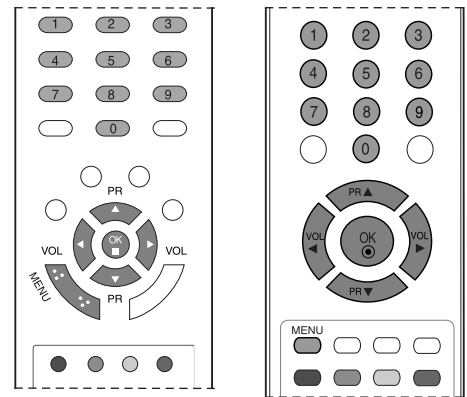

1



2



3

FAVORIETE PROGRAMMA

Met deze functie selecteert u rechtstreeks uw favoriete programma's.

Druk enkele malen op de **GELE** knop om een lijst met favoriete programma's te selecteren in de modus Aan. Druk enkele malen op de **GELE** knop om eerdere programma's te selecteren in de modus Uit.

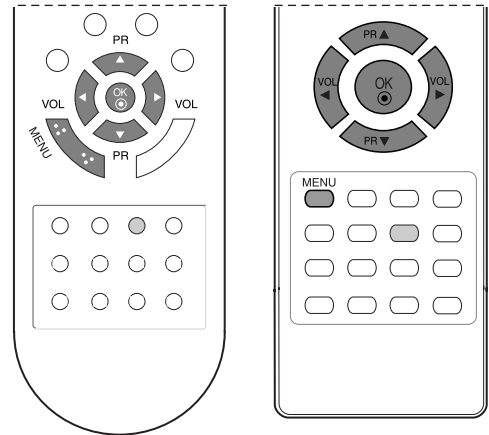

1 Druk op de **MENU**-toets en vervolgens de toetsen **▲ / ▼** om het **Kanaal**-menu te selecteren.

2 Druk op de **▶**-toets en vervolgens de toetsen **▲ / ▼** om **Favoriete programma** te selecteren.

3 Druk op de **▶**-toets en vervolgens de toetsen **◀ / ▶** om **Aan** of **Uit** te selecteren.

4 Druk op de toetsen **▲ / ▼** om **-- ----** te selecteren.

5 Selecteer een gewenst programma met de toetsen **◀ / ▶**.

6 Om een ander programma op te slaan, herhaalt u stappen 4 tot 5. U kunt maximaal 8 programma's opslaan.

7 Druk herhaaldelijk op de knop **MENU** om terug te keren naar de normale tv-weergave.



1



2 3 4 5

BEDIENING VOOR TV KIJKEN/ PROGRAMMERING

DE PROGRAMMATABEL OPROEPEN

U kan controleren welke programma's in het geheugen zijn opgeslagen door de programmatabel weer te geven.

■ De programmatabel weergeven

Druk op de LIST-toets om het menu Programmatabel weer te geven.

De programmatabel verschijnt op het scherm.

Eë programmatabel bevat tien programma's, zoals u hieronder kan zien.

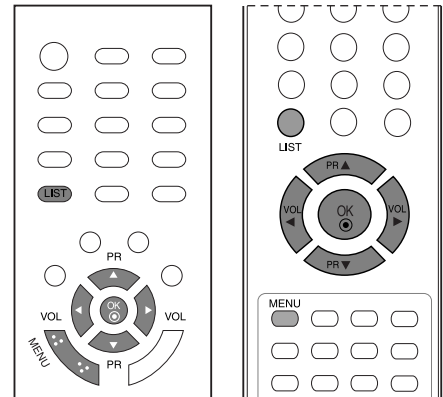

! OPMERKING

- Mogelijk staan sommige programma's in het blauw. Dit zijn programma's die zijn ingesteld om te worden overgeslagen door de functie automatische programmering of in de programmabewerkingsfunctie.
- Sommige programma's worden in de tabel weergegeven met hun kanaalnummer. Dit zijn programma's waaraan geen zender-naam is toegekend.

■ Een programma selecteren in de programmatabel

Selecteer een programma met de toetsen ▲ / ▼ of ◀ / ▶.

Druk daarna op de OK-toets.

Het toestel stemt af op het gekozen programmanummer.

■ Bladeren door de programmatabel

Er zijn 10 pagina's met programmatabellen die in totaal 100 programma's bevatten.

Druk herhaaldelijk op de toetsen ▲ / ▼ of ◀ / ▶ om de pagina's om te slaan.

Druk op de LIST-toets om terug te keren naar het normale TV-beeld.

0	C	03	5	S	69
1	BLN	03	6	S	17
2	C	12	7	S	22
3	S	66	8	C	09
4	S	67	9	C	11

▲▼ ◀▶ OK MENU

KINDERSLO

Het TV-toestel kan zo worden ingesteld dat men het enkel met de afstandsbediening kan bedienen. Met deze functie kan u verhinderen dat zonder toestemming TV wordt gekeken.

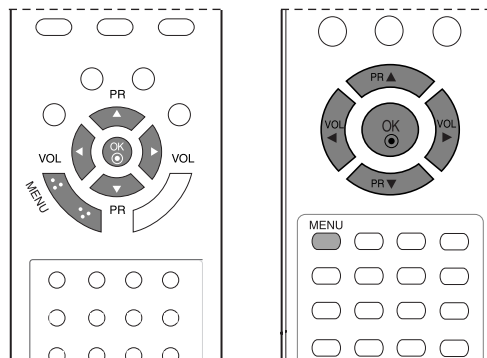

1 Druk op de toets **MENU** en vervolgens op de toets **▲ / ▼** om het menu **Extra** te selecteren.

2 Druk op de **▶**-toets en vervolgens de toetsen **▲ / ▼** om Kinderslot te selecteren.

3 Druk op de **▶**-toets en vervolgens de toetsen **▲ / ▼** om **Aan** of **Uit** te selecteren.

4 Druk herhaaldelijk op de knop **MENU** om terug te keren naar de normale tv-weergave.

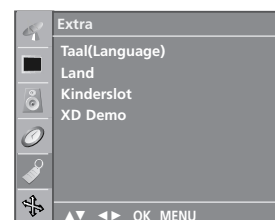

1

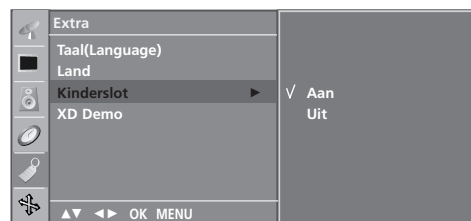

2 3

! OPMERKING

- ▶ Als het slot is ingeschakeld, verschijnt **Kinderslot aan** op het scherm als er tijdens het kijken naar de tv op een willekeurige knop op het bovenste paneel wordt gedrukt.

BEELDINSTELLING

BEELDFORMAAT INSTELLEN

U kan TV kijken in verschillende beeldformaten; **Spectakel**, **Origineel**, **4:3**, **16:9**, **Zoomen1**, **Zoomen2**.

De volledige modus is mogelijk niet de prettigste. Schakel in dat geval een andere modus in.

U kunt de vergrotingsfactor aanpassen met de knop ▲ / ▼.

Deze functie werkt bij het volgende signaal.

- 1 Druk op de knop **ARC** tot u het gewenste beeldformaat hebt geselecteerd. U kunt de **ARC** ook aanpassen met **BEELDVERHOUDING** in het menu **Scherm**.

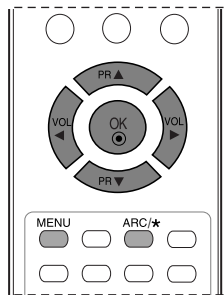
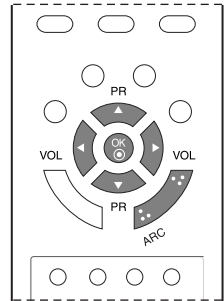

• Spectakel

Als uw tv het breedbeeldsignaal ontvangt, zal dit voor gevolg hebben dat u het beeld horizontaal aanpast in een niet-lineaire verhouding, zodat het volledige scherm wordt gevuld.

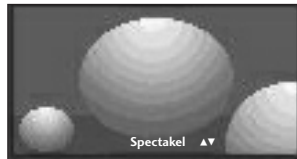

• Origineel

Als uw tv het breedbeeldsignaal ontvangt, wordt dit automatisch omgezet in het beeldformaat dat moet worden uitgezonden.

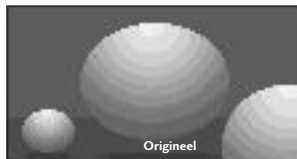

• 4:3

Na selectie wordt een beeld weergegeven met een oorspronkelijke beeldverhouding 4:3, waarbij aan de rechter- en aan de linkerzijde een grijze balk wordt weergegeven.

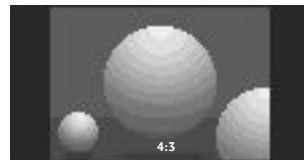

• 16:9

Na selectie wordt het beeld horizontaal in een lineaire verhouding aangepast zodat het volledige scherm wordt gevuld (handig bij het bekijken van dvd's in de indeling 4:3).

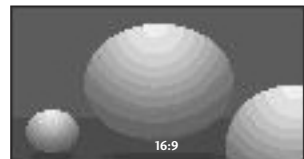

- **14:9**

U kan films (het beeldformaat 14:9) of gewone TV-programma's bekijken via de modus 14:9. Het 14:9- scherm ziet eruit als een 4:3-beeld dat is vergroot naar boven/onder links/rechts.



- **Zoomen1**

Na selectie wordt het beeld zonder wijziging weergegeven, terwijl het volledige scherm wordt gevuld. Het bovenste en onderste gedeelte van het beeld worden echter afgesneden.

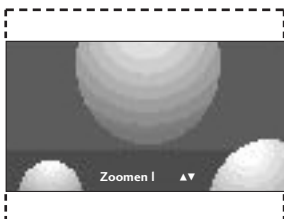

- **Zoomen2**

Kies **Zoomen2** wanneer u het beeld wilt wijzigen, zowel horizontaal uitgerekt en verticaal afgesneden. Het resultaat is een compromis tussen beeldaanpassing en schermdekking.

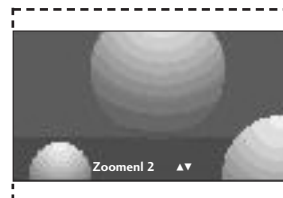

! OPMERKING

- ▶ Het menu ARC is niet beschikbaar in de modus RGB, HDMI en Component, met uitzondering van 4:3 en 16:9.

BEELDINSTELLING

STANDAARDBEELDINSTELLINGEN

Beeldmodus: fabrieksinstelling

- Dynamisch** Selecteer deze optie om een scherp beeld te krijgen.
- Standaard** De meest gebruikelijke en natuurlijke status van de schermweergave.
- Mild** Selecteer deze optie om een zacht beeld te krijgen.
- Spel** Selecteer deze optie om een spelafbeelding te tonen.
- Gebruiker** Selecteer deze optie als u uw eigen instelling wilt toepassen.

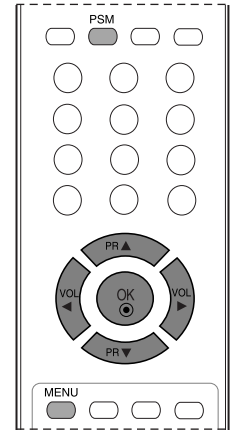
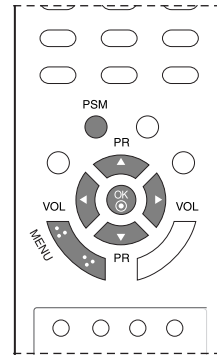

1 Druk op de **MENU**-toets en vervolgens de toetsen ▲ / ▼ om het **Beeld** menu te selecteren.

2 Druk op de ►-toets en vervolgens de toetsen ▲ / ▼ om **PSM** te selecteren.

3 Paina ►-näppäintä ja sitten ▲ / ▼-näppäintä valitaksesi kuva-asetukset **PSM**-pudotusvalikosta.

4 Druk herhaaldelijk op de knop **MENU** om terug te keren naar de normale tv-weergave.

- Om uw favoriete instelling op te roepen, drukt u op de PSM-toets tot het gewenste beeld (Dynamisch, Standaard, Mild, Spel of Gebruiker) verschijnt. De beelden Dynamisch, Standaard, Mild en Spel zijn op de fabriek ingesteld voor een optimale beeldweergave en kunnen niet worden gewijzigd.



1

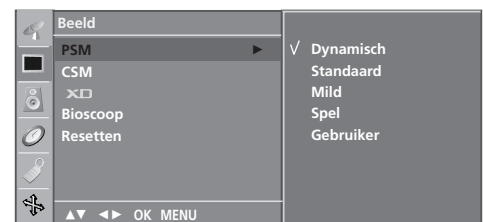

2 3

Automatische kleurtoon instellen (warm/normaal/koel)

Hiermee selecteert u een standaardkleurenset.

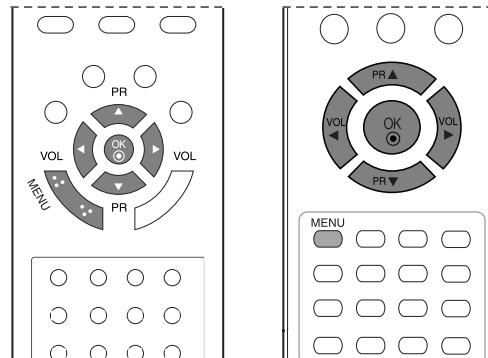

- 1 Druk op de **MENU**-toets en vervolgens de toetsen **▲ / ▼** om het **Beeld** menu te selecteren.
- 2 Druk op de **▶**-toets en vervolgens de toetsen **▲ / ▼** om **CSM** te selecteren.
- 3 Druk op de knop **▶** en vervolgens op de knop **▲ / ▼** om een kleurinstelling in het menu **CSM** te selecteren: **Koel**, **Normaal**, **Warm** or **Gebruiker**.

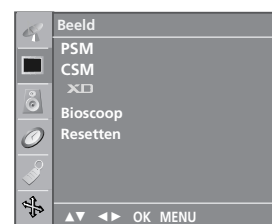

1

- 4 Druk herhaaldelijk op de knop **MENU** om terug te keren naar de normale tv-weergave.



2 3

BEELDINSTELLING

BEELD HANDMATIG INSTELLEN

Beeldmodus: de optie gebruiker

- Contrast** Hiermee stelt u het verschil in tussen de lichte en donkere niveaus in het beeld.
- Helderheid** Hiermee verhoogt of verlaagt u de hoeveelheid wit in uw beeld.
- Kleur** Hiermee regelt u de intensiteit van alle kleuren.
- Scherpte** Hiermee regelt u het niveau van helderheid in de randen tussen de lichte en donkere gebieden van het beeld. Hoe lager het niveau, hoe zachter het beeld.
- Tint** Hiermee regelt u de balans tussen rood- en groenniveaus.

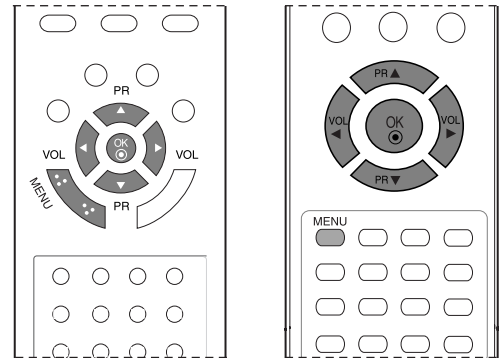

- 1 Druk op de **MENU**-toets en vervolgens de toetsen **▲ / ▼** om het **Beeld** menu te selecteren.



- 2 Druk op de **▶**-toets en vervolgens de toetsen **▲ / ▼** om **PSM** te selecteren.

- 3 Druk op de **▶**-toets en vervolgens de toetsen **▲ / ▼** om **Gebruiker** te selecteren.

- 4 Druk op de knop **▶** en vervolgens op de knop **▲ / ▼** om de gewenste beeldoptie te selecteren.

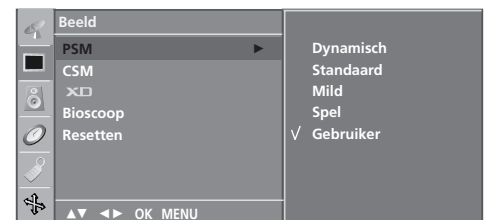

- 5 Druk op de knop **◀ / ▶** om de gewenste wijzigingen aan te brengen.

- 6 Druk herhaaldelijk op de knop **MENU** om terug te keren naar de normale tv-weergave.

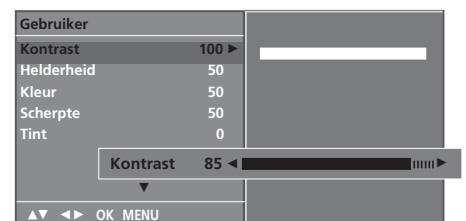

Kleurtoon: de optie gebruiker

Hiermee selecteert u een standaardkleurenset.

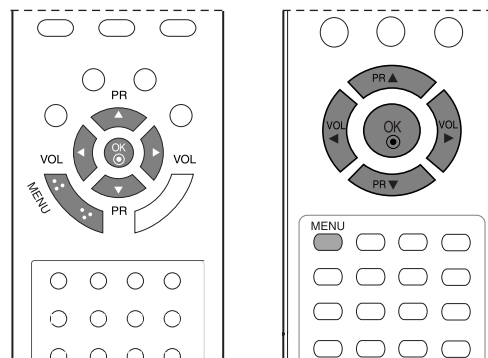

- 1 Druk op de **MENU**-toets en vervolgens de toetsen **▲ / ▼** om het **Beeld** menu te selecteren.

- 2 Druk op de **▶**-toets en vervolgens de toetsen **▲ / ▼** om **CSM** te selecteren.

- 3 Druk op de knop **▶** en vervolgens op de knop **▲ / ▼** om **Gebruiker** te selecteren.

- 4 Druk op de knop **▶** en vervolgens op de knop **▲ / ▼** om **Rood, Groen** of **Blauw** te selecteren.

- 5 Druk op de knop **◀ / ▶** om de benodigde wijzigingen aan te brengen.

- 6 Druk herhaaldelijk op de knop **MENU** om terug te keren naar de normale tv-weergave.

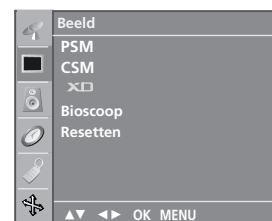

1

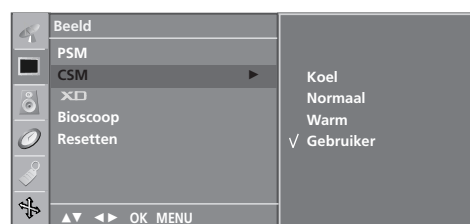

2 3

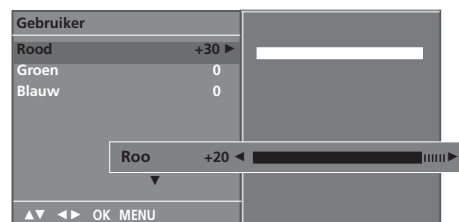

4 5

BEELDINSTELLING

XD - BEELDVERBETERINGSTECHNOLOGIE (ALLEEN 19/22LS4R*)

XD is de unieke beeldverbeteringstechnologie van LG Electronic waarmee een echte HD-bron via een geavanceerd digitaal signaalverwerkingsalgoritme kan worden weergegeven.

Deze functie is niet beschikbaar in de modus RGB-PC.

Deze functie is niet op alle modellen beschikbaar.

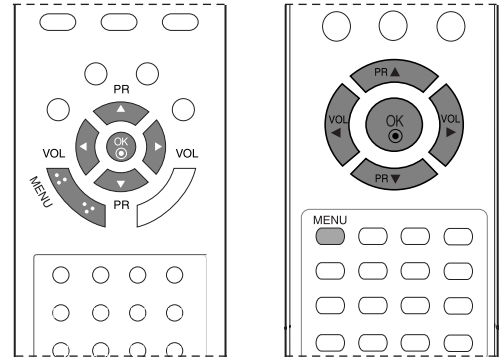

- 1 Druk op de **MENU**-toets en vervolgens de toetsen **▲ / ▼** om het **Beeld** menu te selecteren.
- 2 Druk op de **▶**-toets en vervolgens de toetsen **▲ / ▼** om **XD** te selecteren.
- 3 Druk op de knop **▶** en vervolgens op de knop **▲ / ▼** om **Automatisch** of **Handmatig** te selecteren.
- 4 Druk herhaaldelijk op de knop **MENU** om terug te keren naar de normale tv-weergave.

* Manual (Handmatig) selecteren

Dit menu wordt geactiveerd nadat u **Gebruiker** van **PSM** hebt geselecteerd.

- 1 Druk op de **▶**-toets en vervolgens de toetsen **▲ / ▼** om **XD Kontrast**, **XD Kleur** of **XD NR** te selecteren.
- 2 Druk op de **▶**-toets en vervolgens de toetsen **▲ / ▼** om **Aan** of **Uit** te selecteren.
- 3 Druk herhaaldelijk op de knop **MENU** om terug te keren naar de normale tv-weergave.

- **XD Kontrast** : het contrast automatisch optimaliseren afhankelijk van de helderheid van de reflectie.
- **XD Kleur** : de kleuren van de reflectie automatisch aanpassen om de kleuren zo natuurgetrouw mogelijk te reproduceren.
- **XD NR** : de ruis in zoverre verwijderen dat het oorspronkelijke beeld niet wordt aangetast. (Deze functie is niet beschikbaar in de modus RGB[PC], HDMI[PC]. Deze functie is niet op alle modellen beschikbaar.)

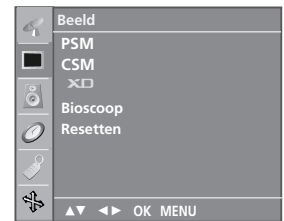

1

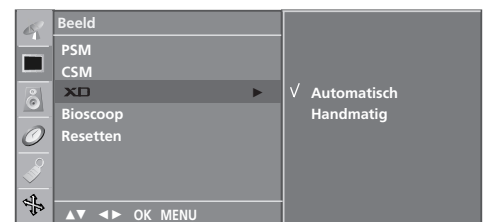

2 3



1 2

XD DEMO (ALLEEN 19/22LS4R*)

Gebruik de functie om na te gaan wat het verschil is tussen XD Demo aan een XD Demo uit.

Deze functie is niet beschikbaar in de modus RGB[PC], HDMI[PC].

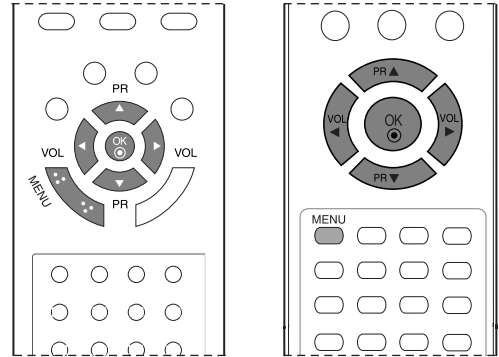

- 1 Druk op de MENU-toets en vervolgens de toetsen ▲ / ▼ om het **Extra** menu te selecteren.
- 2 Druk op de ►-toets en vervolgens de toetsen ▲ / ▼ om **XD Demo** te selecteren.
- 3 Druk op de knop ► om **XD Demo** te starten.
- 4 Druk op de knop MENU om **XD Demo** te stoppen.

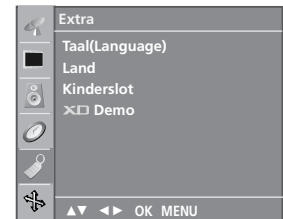

1

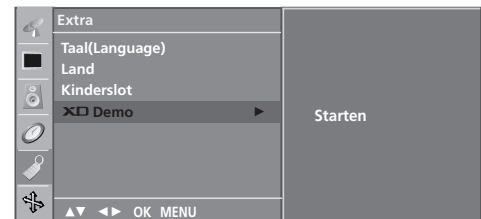

2 3

• XD Demo



BEELDINSTELLING

CINEMA (ALLEEN 19/22LS4R*)

Stel de tv in op de best mogelijke beeldkwaliteit voor het weergeven van films.

Deze functie is niet op alle modellen beschikbaar.

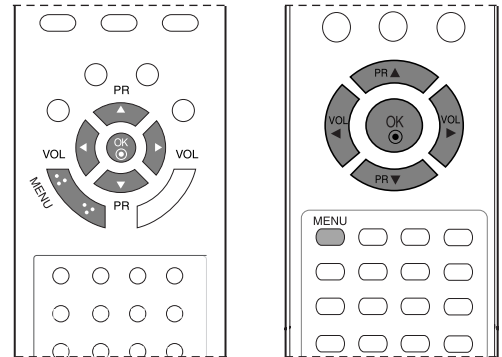

- 1 Druk op de **MENU**-toets en vervolgens de toetsen **▲** / **▼** om het **Beeld** menu te selecteren.

- 2 Druk op de **▶**-toets en vervolgens de toetsen **▲** / **▼** om **Bioscoop** te selecteren.

- 3 Druk op de **▶**-toets en vervolgens de toetsen **▲** / **▼** om **Aan** of **Uit** te selecteren.

- 4 Druk herhaaldelijk op de knop **MENU** om terug te keren naar de normale tv-weergave.

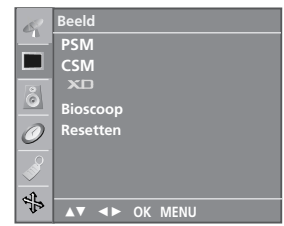

1

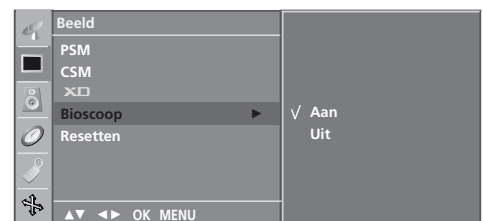

2 3

BEELD RESETTEN

De fabrieksinstellingen voor PSM, CSM, XD en Cinema worden hersteld.

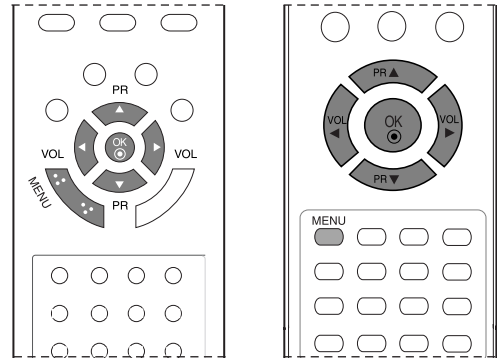

- 1 Druk op de **MENU**-toets en vervolgens de toetsen ▲ / ▼ om het **Beeld** menu te selecteren.
- 2 Druk op de ►-toets en vervolgens de toetsen ▲ / ▼ om **Resetten** te selecteren.
- 3 Druk op de knop ► om de ingestelde waarde te activeren.
- 4 Druk herhaaldelijk op de knop **MENU** om terug te keren naar de normale tv-weergave.

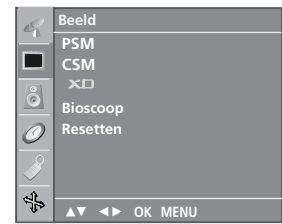

1

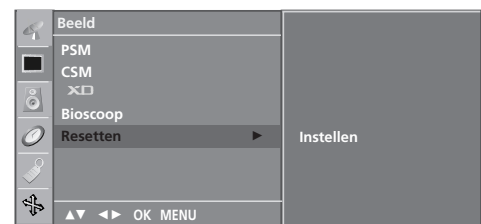

2 3

GELUID- EN TAALINSTELLING

AUTOMATISCHE VOLUMEREGELING

Met de optie Auto Volume (automatisch volume) houdt u een constant volume, zelfs als u een andere zender kiest.

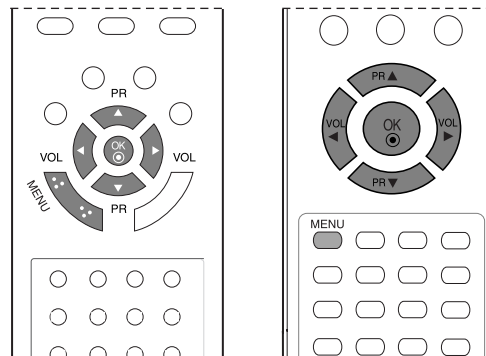

- 1 Druk op de **MENU**-toets en vervolgens de toetsen ▲ / ▼ om het **Geluid** menu te selecteren.

- 2 Druk op de ►-toets en vervolgens de toetsen ▲ / ▼ om **AVL** te selecteren.

- 3 Druk op de ►-toets en vervolgens de toetsen ▲ / ▼ om **Aan** of **Uit** te selecteren.

- 4 Druk herhaaldelijk op de knop **MENU** om terug te keren naar de normale tv-weergave.



1

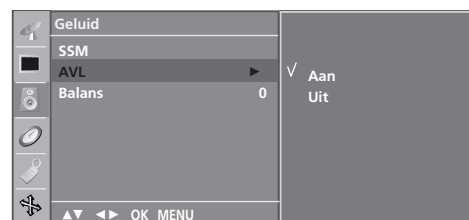

2 3

STANDAARDGELUIDSINSTELLING: GELUIDSMODUS

U kunt uw favoriete audio-instelling selecteren (**Plat**, **Muziek**, **Film** of **Sport**). U kunt ook de geluidsfrequentie van de equalizer aanpassen.

Plat, **Muziek**, **Film** en **Sport** worden voor een goede geluidskwaliteit vooraf in de fabriek ingesteld en kunnen niet worden gewijzigd.

- Plat** Voor de meest indrukwekkende en natuurlijke audio.
- Muziek** Selecteer deze optie als u van het originele geluid wilt genieten bij het beluisteren van muziek.
- Film** Selecteer deze optie voor een sublieme geluidskwaliteit.
- Sport** Selecteer deze optie als u naar een sportuitzending kijkt.
- Gebruiker** Selecteer deze optie als u eigen audio-instellingen wilt toepassen.

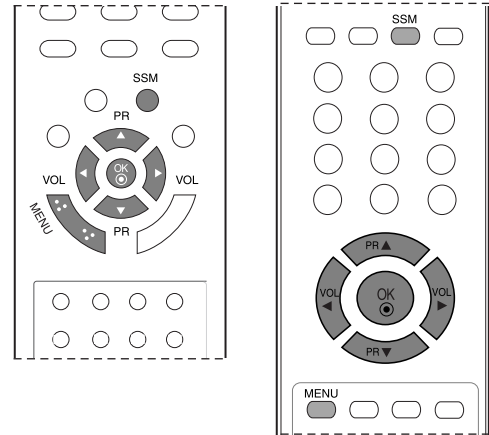

1 Druk op de **MENU**-toets en vervolgens de toetsen **▲** / **▼** om het **Geluid** menu te selecteren.

2 Druk op de **▶**-toets en vervolgens de toetsen **▲** of **▼** om **SSM** te selecteren.

3 Druk op de knop **▶** en vervolgens op de knop **▲** / **▼** om **Plat**, **Muziek**, **Film**, **Sport** of **Gebruiker** te selecteren.

4 Druk herhaaldelijk op de knop **MENU** om terug te keren naar de normale tv-weergave.



3

GELUID- EN TAALINSTELLING

GELUIDSINSTELLING AANPASSEN: GEBRUIKERSMODUS

Pas de equalizer aan.

1 Druk op de **MENU**-toets en vervolgens de toetsen ▲ / ▼ om het **Geluid** menu te selecteren.

2 Druk op de ►-toets en vervolgens de toetsen ▲ / ▼ om **SSM** te selecteren.

3 Druk op de ►-toets en vervolgens de toetsen ▲ / ▼ om **Gebruiker** te selecteren.

4 Druk op de knop ►.

5 Selecteer een band door op de knop ◀ / ▶ te drukken. Stel het gewenste geluidsniveau in met de knop ▲ / ▼ .

6 Druk op de **OK**-toets om de instellingen voor het geluid **Gebruiker** op te slaan.

7 Druk herhaaldelijk op de knop **MENU** om terug te keren naar de normale tv-weergave.

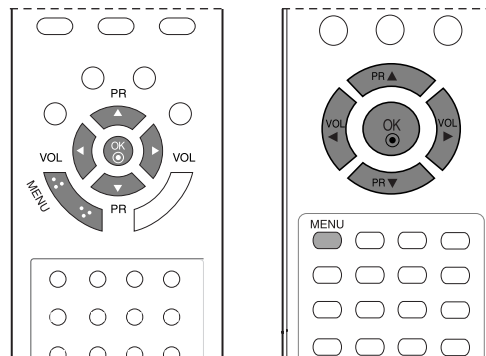

1

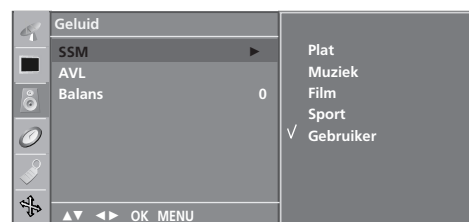

2 3 4

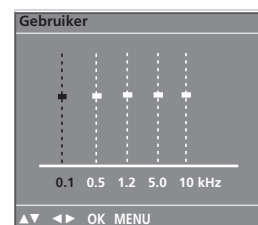

5

BALANS

U kunt de balans van de luidsprekers aanpassen aan uw wensen.

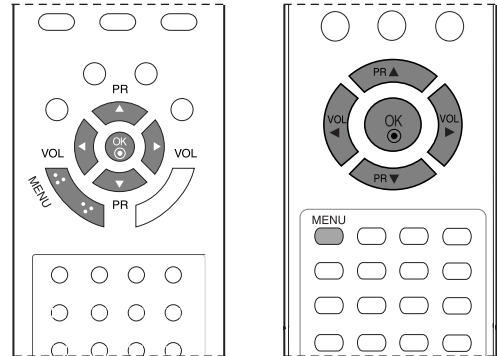

- 1 Druk op de **MENU**-toets en vervolgens de toetsen ▲ / ▼ om het **Geluid** menu te selecteren.
- 2 Druk op de ►-toets en vervolgens de toetsen ▲ / ▼ om **Balans** te selecteren.
- 3 Druk op de knop ► en vervolgens op de knop ◀ / ▶ om de gewenste wijziging aan te brengen.
- 4 Druk herhaaldelijk op de knop **MENU** om terug te keren naar de normale tv-weergave.



1

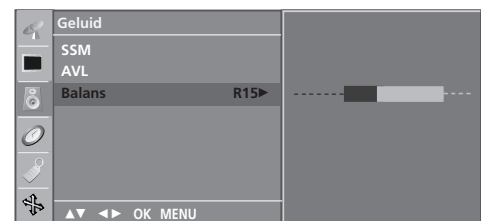

2 3

GELUID- EN TAALINSTELLING

I/II

Stereo/Dual-ontvangst

Wanneer een programma wordt geselecteerd, verschijnt de geluids-informatie voor de zender nadat het programmanummer en de zendernaam zijn verdwenen.

Uitzending	Weergave op het scherm
Mono	MONO
Stereo	STEREO
Dual	DUAL I

■ Monogeluid kiezen

Als bij stereo-ontvangst het stereosignaal zwak is, kan u overschakelen op mono door tweemaal op de toets I/II te drukken. In de mono-ontvangst verbetert de diepte van het geluid. Om opnieuw de stereomodus in te stellen, drukt u nogmaals tweemaal op de toets I/II.

■ Taal kiezen voor uitzending in twee talen

Als een programma wordt ontvangen in twee talen, kan u overschakelen op **DUAL I**, **DUAL II** of **DUAL I+II** door herhaaldelijk op de toets I/II te drukken.

DUAL I zendt de hoofd-uitzendtaal naar de luidsprekers.

DUAL II zendt de secundaire uitzendtaal naar de luidsprekers.

DUAL I+II zendt een afzonderlijke taal naar elke luidspreker.

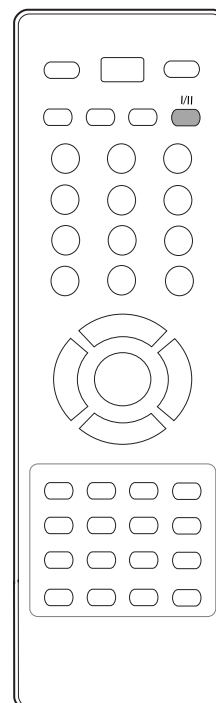
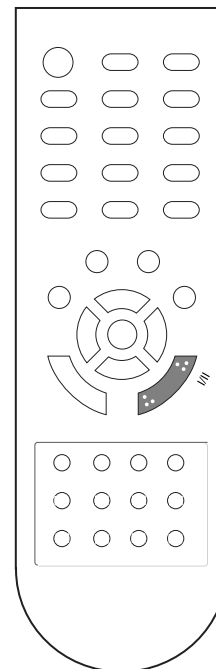

NICAM-ontvangst

Als uw toestel is uitgerust met een NICAM-ontvanger, kan het kwalitatief hoogstaande digitale NICAM-geluid (Near Instantaneous Companding Audio Multiplex) worden ontvangen.

Door herhaaldelijk op de toets I/II te drukken, kan u de geluidsuitvoer instellen overeenkomstig het type uitzending, zoals hieronder beschreven.

-
- 1 Bij ontvangst van **NICAM-mono** kan u **NICAM MONO** of **FM MONO** selecteren.
-
- 2 Bij ontvangst van **NICAM-stereo** kan u **NICAM STEREO** of **FM MONO** selecteren. Schakel over op **FM-MONO** als het stereosignaal zwak is.
-
- 3 Bij ontvangst van **NICAM** in twee talen kan u **NICAM DUAL I**, **NICAM DUAL II** of **NICAM DUAL I+II** of **MONO** selecteren.
-

Geluidswaergaveselectie luidsprekers

In de AV, S-Video, Component, RGB of HDMI-modus kan u de geluidsuitvoer uit de linkse en de rechtse luidspreker instellen.

Druk herhaaldelijk op de toets I/II om de geluidsuitvoer te selecteren.

L+R: Het audiosignaal van de audio-ingang L wordt naar de linkse luidspreker gezonden en het audiosignaal van de audio-ingang R wordt naar de rechtse luidspreker gezonden.

L+L: Het audiosignaal van de audio-ingang L wordt naar de linkse en de rechtse luidspreker gezonden.

R+R: Het audiosignaal van de R-audio-ingang wordt naar de linker en rechter luidsprekers gestuurd.

GELUID- EN TAALINSTELLING

TAAL/LAND VOOR SCHERMMENU SELECTEREN

Wanneer het toestel voor de eerste keer wordt aangezet, verschijnt het installatiemenu op het scherm.

- 1 Druk op de knop ▲ / ▼ / ◀ / ▶ en vervolgens op de knop **OK** om de gewenste taal te selecteren.
- 2 Druk op de knop ▲ / ▼ / ◀ / ▶ en vervolgens op de knop **OK** om het gewenste land te selecteren.

* Als u de instelling voor Taal/Land wilt wijzigen

- 1 Druk op de toets **MENU** en vervolgens op de toets ▲ / ▼ om het menu **Extra** te selecteren.
- 2 Druk op de ▶-toets en vervolgens de toetsen ▲ / ▼ om **Taal (Language)** te selecteren. De menu's kunnen in de gekozen taal op het scherm worden weergegeven.
Druk op de ▶-toets en vervolgens de toetsen ▲ / ▼ om **Land** te selecteren.
- 3 Druk op de knop ▶ en vervolgens op de knop ▲ / ▼ om de gewenste taal of het gewenste land te selecteren.
- 4 Druk op de **OK**-toets.
- 5 Druk herhaaldelijk op de knop **MENU** om terug te keren naar de normale tv-weergave.

! OPMERKING

- ▶ Als u de **Installatiegids** niet stopt door op de **MENU** knop te drukken, of time-out van OSD (On Screen Display) scherm, zal het herhaaldelijk worden getoond als de set wordt ingeschakeld.
- ▶ Als u het verkeerde lokale land selecteert, kan de teletekst niet correct op het scherm getoond worden en kunnen er problemen optreden tijdens teletekstgebruik.
- ▶ Hebreeus wordt toegevoegd aan de handleiding Land van Installatie aan de landen die de Hebreeuwse taal gebruiken.

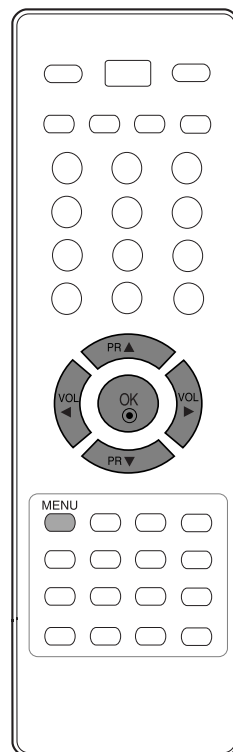
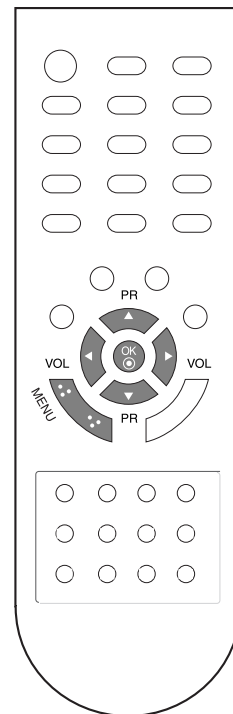

TIJDSINSTELLING

KLOK INSTELLEN

U moet de tijd correct instellen alvorens de aan/uit-tijdfunctie te gebruiken.

Wanneer de stroom vrij lang onderbroken blijft (stekker uit het stopcontact, stroomonderbreking), dan moet de klok opnieuw worden afgesteld.

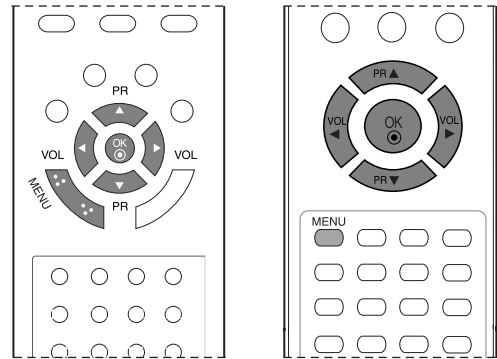

1 Druk op de **MENU**-toets en vervolgens de toetsen ▲ / ▼ om het **Tijd**-menu te selecteren.

2 Druk op de ►-toets en vervolgens de toetsen ▲ / ▼ om **Klok** te selecteren.

3 Druk op de toets ► en daarna op de toets ▲ / ▼ om het uur in te stellen.

4 Druk op de toets ► en daarna op de toets ▲ / ▼ om de minuten in te stellen.

5 Druk herhaaldelijk op de knop **MENU** om terug te keren naar de normale tv-weergave.



1



2 3 4

TIJDSINSTELLING

TIMER AUTOMATISCH AAN/UIT

De uit-timer schakelt het toestel automatisch in stand-by nadat de ingestelde tijd verstreken is.

Wanneer geen enkele toets van de afstandsbediening wordt ingedrukt tijdens de twee uren die op het inschakelen volgen, wordt het toestel automatisch uitgeschakeld.

Begin- en Eind-uur worden per dag geprogrammeerd.

De uitschakelfunctie heeft voorrang op de inschakelfunctie als ze op dezelfde tijd zijn ingesteld.

Het toestel moet in de waakstand staan, anders werkt de inschakelfunctie niet.

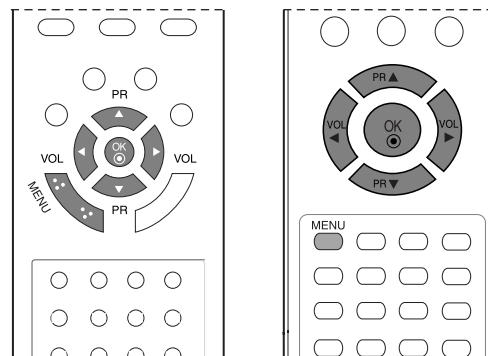

- 1 Druk op de **MENU**-toets en vervolgens de toetsen **▲ / ▼** om het **Tijd**-menu te selecteren.
- 2 Druk op de **▶**-toets en vervolgens de toetsen **▲ / ▼** om **Tijd uit** of **Tijd aan** te selecteren.
- 3 Druk op de **▶**-toets en vervolgens de toetsen **▲ / ▼** om **Aan** te selecteren.
 - Om de **Tijd Uit/Tijd aan** te annuleren, druk op de toets **▲ / ▼** om **Uit** te selecteren.
- 4 Druk op de toets **▶** en daarna op de toets **▲ / ▼** om het uur in te stellen.
- 5 Druk op de toets **▶** en daarna op de toets **▲ / ▼** om de minuten in te stellen.
- 6 **Alleen bij functie Tijd aan**
 - **Programma:** druk op de knop **▶** en vervolgens op de knop **▲ / ▼** om het programma te selecteren.
 - **Volume:** druk op de knop **▶** en stel vervolgens met de knop **▲ / ▼** het volumeniveau bij inschakeling in.
- 7 Druk op de **MENU**-toets om op te slaan.
- 8 Druk herhaaldelijk op de knop **MENU** om terug te keren naar de normale tv-weergave.



1

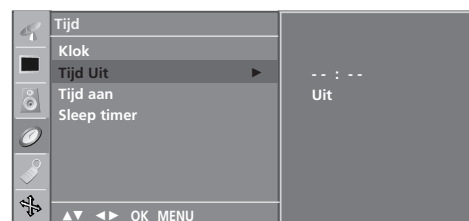

2 3

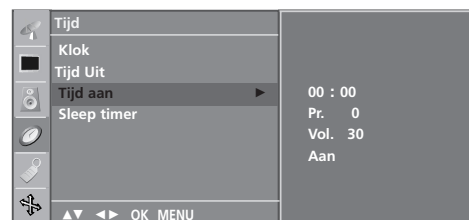

4 5 6

SLAAPSTAND INSTELLEN

U hoeft er niet aan te denken om de tv uit te schakelen voordat u gaat slapen. De slaaptimer schakelt de tv automatisch naar stand-by nadat de vooraf ingestelde tijd is verstreken.

- 1 Druk enkele malen op de knop **SLEEP** (slaapstand) om het aantal minuten te selecteren. Eerst verschijnt de optie  - - ' Minuut op het scherm, gevolgd door de volgende sleeptimeropties: 10, 20, 30, 60, 90, 120, 180 en 240 minuten.
- 2 Wanneer het gewenste aantal minuten op het scherm wordt weergegeven, begint de timer af te tellen totdat het ingestelde aantal minuten is verstreken.

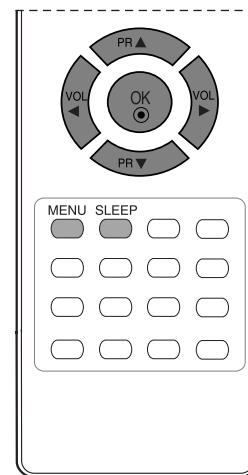
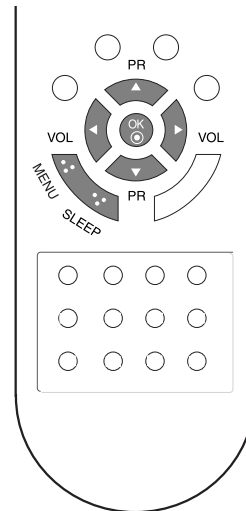

OPMERKING

- ▶ Om de resterende slumertijd weer te geven, drukt u eenmaal op de **SLEEP** -toets.
- ▶ U kunt de sleeptimer annuleren door enkele malen op de knop **SLEEP**(slaapstand) te drukken totdat '  - - ' Minuut wordt weergegeven.
- ▶ Wanneer u het toestel uitschakelt, annuleert het toestel de ingestelde slumertijd.

TIJDSINSTELLING

AUTOMATISCH UITZETTEN INSTELLEN

Als u **Aan** selecteert in het Sleep timer-rolmenu, schakelt het toestel automatisch in stand-by ongeveer tien minuten nadat het TV-station stopt met uitzenden.

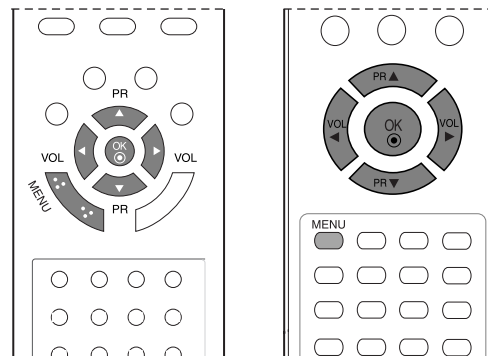

1 Druk op de **MENU**-toets en vervolgens de toetsen **▲ / ▼** om het **Tijd**-menu te selecteren.

2 Druk op de **▶**-toets en vervolgens de toetsen **▲ / ▼** om **Sleep timer** te selecteren.

3 Druk op de **▶**-toets en vervolgens de toetsen **▲ / ▼** om **Aan** of **Uit** te selecteren.

4 Druk herhaaldelijk op de knop **MENU** om terug te keren naar de normale tv-weergave.



1

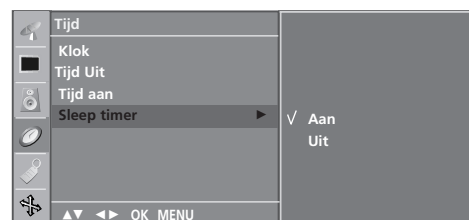

2 3

TELETEKST

Deze functie is niet in alle landen beschikbaar.

Teletekst (of TOP-tekst) is een optie en alleen een toestel dat is uitgerust met een teletekstsysteem kan teletekstuitzendingen ontvangen.

Teletekst is een gratis service die door de meeste TV-zenders wordt uitgezonden en die tot op de minuut actuele informatie verschaft over nieuws, weer, televisieprogramma's, aandelenkoersen en nog veel meer.

De teletekst-decoder van dit TV-toestel ondersteunt de systemen SIMPLE, TOP en FASTEXT. SIMPLE (standaard-teletekst) bestaat uit een aantal pagina's die worden geselecteerd door rechtstreeks het overeenkomstige paginanummer in te voeren. TOP en FASTEXT zijn modernere systemen die een snelle en eenvoudige selectie van teletekstinformatie mogelijk maken.

IN- EN UITSCHAKELLEN

Druk op de **TEXT**-toets om teletekst in te schakelen.

De beginpagina of de laatst gekozen pagina verschijnt op het scherm.

Twee paginanummers, de naam van de TV-zender, de datum en de tijd worden in de kopregel van het scherm weergegeven. Het eerste paginanummer geeft uw keuze aan, het tweede is het nummer van de huidige pagina.

Druk op de **TEXT** -toets om teletekst uit te schakelen. Het toestel keert terug naar de vorige modus.

SIMPLE-TEKST

■ Pagina kiezen

- 1 Voer het gewenste paginanummer in als een getal van drie cijfers met behulp van de NUMMER-toetsen. Als u tijdens het kiezen een verkeerd cijfer indrukt, moet u eerst het getal van drie cijfers afmaken en vervolgens het juiste paginanummer kiezen.
- 2 Met de toetsen ▲ / ▼ kan u de vorige of de volgende pagina selecteren.

■ Een kleurtoets programmeren in de LIST-modus

Als de TV in de tekstmodus SIMPLE, TOP of FASTEXT staat, drukt u op de toets  om over te schakelen op de LIST-modus.

Vier teletekstpaganummers naar keuze kunnen met een kleur worden gecodeerd en eenvoudig worden geselecteerd met een druk op de overeenkomstige kleurtoets van de afstandsbediening.

- 1 Druk op een gekleurde toets.
- 2 Gebruik de NUMMER-toetsen om de pagina te kiezen die u wilt programmeren.
- 3 Druk op de **OK**-toets. Dan wordt door één keer te blinken de gekozen pagina opgeslagen als het gekozen paginanummer.
Van nu af aan kunt u deze pagina met dezelfde gekleurde toets kiezen.
- 4 De overige drie toetsen worden op deze manier geprogrammeerd.

TOP-TEKST

De gebruiksaanwijzing toont vier velden - rood, groen, geel en blauw - onderaan op het scherm. Het gele veld duidt de volgende groep aan, het blauwe veld het volgende blok.

■ Blok / groep / pagina kiezen

- 1 Met de blauwe toets gaat u van het ene blok naar een ander.
- 2 Met de gele toets gaat u naar de volgende groep, met een automatische overgang naar het volgende blok.
- 3 Met de groene toets gaat u naar de volgende bestaande pagina, met een automatische overgang naar de volgende groep.
- 4 U kan hiervoor ook de ▲-toets gebruiken.
Met de rode toets keert u terug naar de vorige keuze. U kan hiervoor ook de ▼-toets gebruiken.

■ Rechtstreeks een pagina kiezen

Net als in de teletekstmodus SIMPLE kan u in de TOP-modus een pagina selecteren door ze in te voeren als een getal van drie cijfers met behulp van de NUMMER-toetsen.

FASTEXT

De teletekstpagina's zijn met een kleurcode aangegeven onderaan op het scherm en worden geselecteerd door de overeenkomstige kleurtoets in te drukken.

■ Pagina kiezen

- 1 Druk op de toets  om de indexpagina te kiezen.
- 2 U kan de met een kleur aangeduide pagina's op de onderste regel selecteren met de overeenkomstige kleurtoetsen.
- 3 Net als in de teletekstmodus SIMPLE kan u in de FASTEXT-modus een pagina selecteren door ze in te voeren als een getal van drie cijfers met behulp van de NUMMER-toetsen.
- 4 Met de toetsen ▲ / ▼ kan u de vorige of de volgende pagina selecteren.

SPECIALE TELETEKSTFUNCTIES



■ REVEAL

Druk op deze toets om verborgen informatie, zoals oplossingen van raadsels of puzzels weer te geven. Druk nogmaals op deze toets om de informatie van het scherm te doen verdwijnen.



■ SIZE

Selecteert de dubbele teksthogte.



Druk op deze toets om de bovenste helft van de pagina te vergroten.

Druk nogmaals op deze toets om de onderste helft van de pagina te vergroten.

Druk nogmaals op deze toets om terug te keren naar de normale weergave.



■ UPDATE (POSITION)

Toont het TV-beeld op het scherm terwijl u wacht op de nieuwe teletekstpagina. De aanduiding  verschijnt in de linker bovenhoek van het scherm. Wanneer de nieuwe pagina beschikbaar is, verandert de aanduiding  in het paginanummer.

Druk op deze toets om de nieuwe teletekstpagina te bekijken.



■ HOLD (STILL)

Zet de automatische paginaverandering die plaatsvindt als een teletekstpagina uit 2 of meer subpagina's bestaat stil. Het aantal subpagina's en de huidige subpagina worden gewoonlijk onder de tijd weergegeven op het scherm. Wanneer deze toets wordt ingedrukt, verschijnt het stopsymbool in de linker bovenhoek van het scherm en wordt de automatische paginaverandering stilgezet.

Druk nogmaals op deze toets om voort te gaan.



■ MIX

Plaatst de teletekstpagina's over het TV-beeld.

Druk nogmaals op deze toets om het TV-beeld uit te schakelen.



■ TIME

Tijdens het kijken naar een tv-programma kunt u op deze knop drukken om de tijd weer te

laten geven in de rechterbovenhoek van het scherm. Druk nogmaals op deze toets om de tijdsaanduiding te doen verdwijnen. Druk in de teletekstmodus op deze toets om een subpaginanummer te selecteren. Het nummer van de subpagina wordt onder in het scherm weergegeven. Druk op de NUMMER-toetsen om de subpagina stil te zetten of te veranderen.

Druk nogmaals op de toets om deze functie te annuleren.

PROBLEMEN OPLOSSEN

De bediening werkt niet goed.

De afstandsbediening werkt niet

- Controleer of er zich tussen het product en de afstandsbediening een object bevindt waardoor het signaal wordt geblokkeerd.
- Zijn de batterijen op de juiste manier geplaatst (polariteit + bij +, en - bij -)?
- Controleer of de afstandsbediening in de juiste stand staat: tv, video, enzovoort?
- Installeer nieuwe batterijen.

De stroom wordt plotseling uitgeschakeld

- Is de timer voor de slaapstand ingeschakeld?
- Controleer de instellingen voor stroomvoorziening. De stroom is mogelijk onderbroken.
- Geen uitzending op zender die is ingesteld met 'Auto off' ingeschakeld.

De videofunctie werkt niet.

Geen beeld en geen geluid

- Controleer of het product is ingeschakeld.
- Probeer een andere zender. Er kan een storing zijn opgetreden bij de uitzending.
- Zit de stekker van het netsnoer in het stopcontact?
- Controleer de richting en/of locatie van uw antenne.
- Test het stopcontact door de stekker van een ander product in het stopcontact te steken waarin eerst de stekker van dit product zat.

Beeld verschijnt langzaam na inschakelen

- Dit is normaal. Het beeld bevat geen geluid tijdens het opstartproces. Als het beeld na vijf minuten nog steeds niet is verschenen, neemt u contact op met uw servicecenter.

Geen of slechte kleur of slecht beeld

- Wijzig **Kleur** in de menuoptie.
- Houd voldoende afstand tussen het product en het videoapparaat.
- Probeer een andere zender. Er kan een storing zijn opgetreden bij de uitzending.
- Zijn de videokabels goed aangesloten?
- Activeer de desbetreffende functie om de helderheid van het beeld te herstellen.

Horizontale/verticale strepen of trillend beeld

- Controleer of er lokale interferentie optreedt door elektrische apparaten of gereedschappen.

Slechte ontvangst op sommige zenders

- Als bij de zender of kabel problemen optreden, probeert u naar een andere zender te schakelen.
- Als het signaal van zender zwak is, verandert u de antenne van richting zodat deze zender wel goed wordt ontvangen.
- Controleer of er mogelijke storingsbronnen zijn.

Lijnen of strepen in beelden

- Controleer de antenne (wijzig de richting van de antenne).

De geluidsfunctie werkt niet.

Beeld is goed, maar geen geluid	<ul style="list-style-type: none">■ Druk op de knop VOL (of VOLUME).■ Geluid gedempt? Druk op de knop MUTE.■ Probeer een andere zender. Er kan een storing zijn opgetreden bij de uitzending.■ Zijn de geluidskabels goed aangesloten?
Er komt geen geluid uit een van de luidsprekers	<ul style="list-style-type: none">■ Wijzig Balans in de menuoptie.
Vreemd geluid uit de binnenkant van het product	<ul style="list-style-type: none">■ Een verandering in de vochtigheid of temperatuur van de omgeving kan een vreemd geluid veroorzaken wanneer het product wordt in- of uitgeschakeld. Dit betekent niet dat er een probleem is met het product.

Er is een probleem in de pc-stand (Alleen bij pc-modus)

Signaal is buiten bereik.	<ul style="list-style-type: none">■ Wijzig de resolutie, horizontale frequentie of verticale frequentie.■ Controleer de ingangsbron.
Verticale balk of streep op achtergrond, horizontale ruis en onjuiste positie	<ul style="list-style-type: none">■ Gebruik de automatische configuratie of wijzig de klok, fase of H/V-positie.
Schermkleur is instabiel of bestaat uit een enkele kleur	<ul style="list-style-type: none">■ Controleer de signaalkabel.■ Installeer de pc-videokaart opnieuw.

ONDERHOUD

Vroegtijdige storingen kunnen worden voorkomen. Uw nieuwe tv gaat langer mee als u deze voorzichtig en regelmatig reinigt. Schakel het toestel uit en haal de stekker uit het stopcontact voordat u de tv gaat reinigen.

Het scherm reinigen

- 1 Op de volgende manier houdt u het scherm enige tijd stofvrij. Bevochtig een zachte doek met een mengsel van lauw water en een beetje wasverzachter of vaatwasmiddel. Wring de doek uit totdat deze bijna droog is en veeg het scherm ermee af.
- 2 Zorg ervoor dat u overtollig water van het scherm verwijdert en laat het scherm aan de lucht drogen voordat u de tv inschakelt.

De behuizing reinigen

- Veeg de behuizing schoon met een zachte, droge, pluïsvrije doek om vuil of stof te verwijderen.
- Gebruik vooral geen natte doek.

Langere afwezigheid

PAS OP

- ▶ Als u verwacht uw tv gedurende langere tijd niet te gebruiken (bijvoorbeeld tijdens een vakantie), kunt u het beste de stekker uit het stopcontact halen om het toestel te beschermen tegen blikseminslag en stroompieken.

SPECIFICATIES VAN HET PRODUCT

MODELLEN		17LS5R*	20LS5R*	19LS4R*	22LS4R*
		17LS5R-ZA	20LS5R-ZA 20LS5RC-ZA	19LS4R-ZA	22LS4R-ZA
Afmetingen (breedte x hoogte x diepte)	inclusief steun	394,5 x 394,0 x 169,4 mm 15,5 x 15,5 x 6,7 inches	474,1 x 464,6 x 184,3 mm 18,7 x 18,3 x 7,3 inches	456,8 x 396,6 x 172,0 mm 18,0 x 15,6 x 6,8 inches	525,4 x 441,7 x 187,4 mm 20,7 x 17,4 x 7,3 inches
	exclusief steun	394,5 x 352,0 x 66,0 mm 15,5 x 13,9 x 2,6 inches	474,1 x 419,5 x 72,8 mm 18,7 x 16,5 x 2,9 inches	456,8 x 368,5 x 70,5 mm 18,0 x 14,5 x 2,8 inches	525,4 x 413 x 68,6 mm 20,7 x 16,3 x 2,7 inches
Gewicht	inclusief steun	4,4 kg / 9,7 lbs	6,8 kg / 15,0 lbs	5,1 kg / 11,3 lbs	5,8 kg / 12,8 lbs
	exclusief steun	4,1 kg / 9,1 lbs	6,4 kg / 14,1 lbs	4,6 kg / 10,2 lbs	5,2 kg / 11,5 lbs
Netspanning		AC100-240V~ 50/60Hz 0,8A	AC100-240V~ 50/60Hz 1,0A	AC100-240V~ 50/60Hz 0,8A	AC100-240V~ 50/60Hz 1,0A
Energieverbruik		50W	60W	50W	60W
Televisiesysteem		PAL/SECAM B/G/D/K, PAL I/II, SECAM L/L'			
Zenderbereik		VHF: E2 ~ E12, UHF: E21 ~ E69, CATV: S1 ~ S20, HYPER: S21 ~ S47			
Externe antenne-impedantie		75 Ω			
Omgevingsvereisten	Bedrijfstemperatuur	0 ~ 40°C / 32 ~ 104°F			
	Bedrijfsvochtigheidsgraad	Minder dan 80%			
	Opslagtemperatuur	-20 ~ 60°C / -4 ~ 140°F			
	Opslagvochtigheidsgraad	Minder dan 85%			

- De specificaties die hierboven worden vermeld, kunnen voor een verbetering van de kwaliteit zonder voorafgaande kennisgeving worden gewijzigd.

LG Electronics Inc.