

LG Electronics Inc.

LCD TV | PLASMA TV | OWNER'S MANUAL

LG Electronics Inc.



LCD TV | PLASMA TV MANUAL DE USUARIO

MODELOS DE LCD TV MODELOS DE PLASMA TV

26LC2R	42PC1R
32LC2R	42PC1RV
32LC3R	42PC1RV H
	42PC7R
	42PC7RH

Por favor, lea detenidamente este manual antes de poner en funcionamiento su set. Guárdelo para referencias futuras. Registre el número de modelo y serie de la unidad. Vea la etiqueta pegada en el panel posterior y presente esta información a su distribuidor cuando requiera el servicio.

P/NO : 38289U0577D(0701-REV05)
Printed in Korea

INSTRUCCIONES IMPORTANTES DE LA SEGURIDAD

Proporcionan las instrucciones importantes de la seguridad con cada aparato. Esta información es dada en un libro o una hoja, o está ubicado antes de cualquier instrucción de la instalación para el uso y es proporcionada con el aparato.

Esta información es dada en un idioma aceptable para el país donde el aparato será usado.

Las instrucciones importantes de la seguridad está titulado como "Instrucciones Importantes de la Seguridad". Las instrucciones de la seguridad siguientes incluyen donde es aplicable, y cuando se usa como la siguiente. Adicionalmente la información de la seguridad puede ser incluida por la agregación de las afirmaciones después del fin de la lista de instrucciones de seguridad siguiente. En la opción del fabricante, una imagen o un dibujo que ilustra la instrucción especificada de seguridad puede ser puesto inmediatamente junto a la instrucción de la seguridad :

ADVERTENCIA

Lea estas instrucciones.
Guarde estas instrucciones.
Tenga cuidado con todas las advertencias.
Siga todas las instrucciones.



- 1 No coloque la TV en luz solar directa o cerca a fuentes de calor tales como difusores de calor, estufa y otros.

Esto puede causar un incendio.



- 2 No use este producto en un lugar húmedo como en el baño o en cualquier lugar donde se pueda mojar.

Esto puede causar un incendio o una descarga eléctrica.



- 3 Doble el cable de la antena entre el interior y exterior de la casa para evitar que la lluvia fluya hacia adentro.

Esto puede causar que el agua dañe la TV y originar una descarga eléctrica.

- 4 Un cable a tierra debe estar conectado.

Si un cable a tierra no está conectado, existe la posibilidad de peligro de descargas eléctricas debido a la fuga de corriente. Si los métodos de conexión a tierra no son posibles, se debe instalar un interruptor de circuito independiente y éste debe ser instalado por un electricista calificado.

No conecte el cable a tierra de los alambres de teléfono, postes de luz o tuberías de gas.

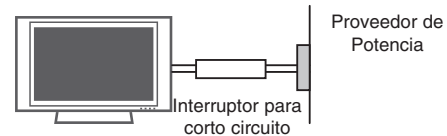

- 5 No coloque ningún objeto que contenga líquidos encima del producto.

Esto puede causar un incendio o una descarga eléctrica.



- 6 Sitios con humedad:

Este aparato no debe ser expuesto a goteras, escurrimientos o salpicaduras y no deben colocarse sobre el producto los objetos con líquido tales como vasos o floreros.

- 7 No inserte ningún objeto dentro de las aberturas de ventilación.

Esto puede causar un incendio o una descarga eléctrica.

- 8 No coloque objetos pesados sobre la TV.

Pueden caerse y causar lesiones serias a un niño o adulto.

ADVERTENCIA

INSTRUCCIONES IMPORTANTES DE LA SEGURIDAD

ADVERTENCIA

- 9** No limpie el producto con agua.
Esto puede causar un daño al producto o una descarga eléctrica.



- 10** En caso que ud. vea humo o sienta un olor extraño saliendo de la TV, apáguela, desconéctela del tomacorriente y contacte a su proveedor o al centro de servicio.

Esto puede causar un incendio o una descarga eléctrica.

- 11** No intente dar servicio a la TV usted mismo. Contacte a su proveedor o al centro de servicio.

Esto puede causar un daño al producto o una descarga eléctrica.



- 12** Durante una tormenta de relámpagos, desconecte el producto del tomacorriente y no toque el cable de la antena.

Esto puede causar un daño al producto o una descarga eléctrica.

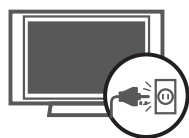

NOTAS

- 1** Nunca toque el enchufe con las manos mojadas.
Esto puede causar una descarga eléctrica.

- 2** Desconecte el producto del tomacorriente y quite todas las conexiones antes de moverlo.

- 3** No coloque el producto en una instalación empotrada tal como un librero o estante.

La TV requiere ventilación.

- 4** Cuando instale la TV sobre una mesa, tenga cuidado de no colocarlo sobre el borde.

Esto puede provocar que la TV se caiga, causando lesiones serias a las personas y daños considerables al producto.

- 5** No coloque una antena exterior cerca de líneas de tendido eléctrico, luces eléctricas o circuitos eléctricos.

Esto puede causar una descarga eléctrica.

- 6** Debe haber suficiente distancia entre una antena exterior y las líneas de potencia para evitar que la antena toque las líneas de potencia, aún si la antena se caiga.

Esto puede causar una descarga eléctrica.

- 7** Cuando desconecte la TV, no jale del cordón, sino del enchufe.

Esto puede causar un incendio.

ADVERTENCIA

ADVERTENCIA

NOTAS

- 8** Asegúrese de que el cordón de alimentación no pase a través de ningún objeto caliente como un calentador.
Esto puede causar un incendio o una descarga eléctrica.

- 9** No lo conecte cuando el cordón de alimentación o el enchufe está dañado o la parte conectora del tomacorriente está floja.
Esto puede causar un incendio o una descarga eléctrica.

- 10** Deshágase cuidadosamente de las baterías usadas para evitar que sean ingeridas por los niños.
En caso de que se las traguen, llévelos a ver a un doctor inmediatamente.

- 11** Cuando mueva el producto ensamblado con las bocinas, no lo lleve sosteniéndolo por las bocinas.
Esto puede causar que el producto se caiga, causando lesiones graves a los niños o adultos, y daños serios al producto.

- 12** Desconecte este producto del tomacorriente antes de limpiarlo. No utilice limpiadores líquidos o en aerosol.
Esto puede causar un daño al producto o una descarga eléctrica.

- 13** Contacte al centro de servicio una vez al año para que limpie las partes internas de la TV.
El polvo acumulado puede causar fallas mecánicas.

- 14** La distancia entre los ojos y la pantalla debe ser de 5 a 7 veces más largo que el largo diagonal de la pantalla.
Esto se recomienda para evitar vista cansada.

- 15** Desconecte el producto del tomacorriente cuando no está atendiendo o usando por períodos largos del tiempo.
Polvo acumulado puede causar un incendio o una descarga eléctrica por deterioro o fuga eléctrica.

- 16** Solamente utilice las baterías especificadas.
Si no, esto puede causar un daño al producto o una descarga eléctrica.

CONTENIDO

ADVERTENCIA	1
BENEFICIO	6
ACCESORIOS	7

INTRODUCCIÓN

Controles / Opciones de la conexión	8-11
Funciones de los botones del Control Remoto	12-13

INSTALACIÓN

Instalación de la Base / Desktop	14-15
Altura	16
Cómo poner el producto ensamblado en la pared protegiendolo de la caída	17
Conexión Basica / Cómo remover el organizador de cables	18-19

CONEXIONES E INSTALACIÓN

Conexión de la antena	20
Instalación del VCR	21-22
Conexión de los equipos externos	22
Instalación del DVD	23-24
Instalación del STB(SET-TOP BOX)	25-26
Instalación de la PC	27-28
Encendiendo la TV	29

FUNCIONES ESPECIALES

PIP (Picture-In-Picture)

Viendo PIP	30
Selección del programa para la sub-imagen	30
Selección de la fuente de entrada para la sub-imagen	30
Ajuste del tamaño de la sub-imagen (sólo para el modo PIP)	30
Moviendo la sub-imagen (sólo para el modo PIP)	30

MENÚ DE LA TV

Selección y ajuste del menú en la pantalla	31
--	----

Opciones del Menú Canal

Programa automático: Búsqueda de canales	32
Programa manual: Agregación/Eliminación de los canales	33
Sintonía fina	34
Programación de canales favoritos	35

Opciones del Menú Imagen

Control Automático de la imagen (APC)	36
Ajuste de la imagen (Opción del Usuario -APC)	37
Control Automático de la Temperatura de Color (ACC)	38
Control Manual de la Temperatura de Color (ACC - Opción del usuario)	39
Función de XD	40
AVANZADO-CINEMA	41
AVANZADO-NIVEL NEGRO	42
Reiniciar	43

Opciones del Menú Sonido

Procesador Digital Automático del Sonido (DASP)	44
Ajuste de la Frecuencia del Sonido (DASP - Opción del Usuario)	45
Nivelador Automático de Volumen (AVL)	46
Programación de la Transmisión Estéreo/SAP	46
Ajuste de la Balance	47
Bocinas	48

Opciones del Menú Temporizador

Programación del Reloj	49
Temporizador de Encendido/Apagado	50
Apagado Automático	51
Programación de Temporizador para Dormir	51

Opciones del Menú Especial

Lenguaje	52
Bloqueado	53
Método ISM (Image Sticking Minimization)	54
Potencia Baja	55
Subtitulaje	56
Demo XD	57

MENÚ DE LA TV

Opciones del Menú Pantalla

Configuración Automática (sólo para el modo RGB [PC])	58
Configuración Manual	59
Programando el Formato de la Imagen	60
Seleccionando los modos Wide VGA/XGA	61
Iniciando (Reiniciar por la programación original de la fábrica)	62

APÉNDICE

Instalación de un Aparato de Control Externo	63
Código IR	70
Control Remoto de Código IR	71
Programando el Control Remoto	72
Programando los Códigos	72-73
Lista de Verificación de los Problemas	74-75
Mantenimiento	76
Especificaciones del Producto	77-79

BENEFICIO

Qué es una TV de Plasma?

Usar el Plasma es la mejor manera de lograr los despliegues en la pantalla plana con una calidad excelente y una pantalla amplia que es fácilmente visible. La TV de Plasma puede ser pensado como un descendiente de la lámpara de neon o una serie de las lámparas fluorescentes.

Como trabaja?

La TV de plasma es un arreglo de células conocido como pixeles compuestos de tres sub-pixeles, correspondiendo a los colores rojo, verde y azul. Normalmente el estado de gas en un plasma se reacciona con los fósforos en cada sub-pixel para producir una luz de colores (rojo, verde o azul). Estos fósforos son de mismo tipo usado en los dispositivos de Tubo de Rayo Catódico (CRT) como las televisiones y los monitores normales de la computadora. La TV de plasma ofrece un despliegue rico y dinámico porque cada sub-pixel es individualmente controlado por las electrónicas avanzadas para producir más de 16 millones diferentes colores. Esto significa que ud. logrará las imágenes perfectas que son fácilmente visibles en un despliegue que es menos de cinco pulgadas de grosor.

160° - Ángulo amplio del rango de visión

Su pantalla plana de plasma le ofrece un ángulo excepcional de la vista más de 160 grados. Esto significa que la imagen está clara y visible desde cualquier dirección del cuarto.

Pantalla Amplia

La pantalla amplia le ofrece una experiencia tan real en su propia casa como si ud. estuviera en un cine.

Multimedia

Conecte su TV de plasma a una PC y usela para conferencias, juegos y internet. La función de Picture-in-Picture le deja ver las imágenes de su PC y video simultáneamente.

Instalación Fácil

El peso ligero y el grosor delgado hacen instalar más fácil su TV de plasma en varios lugares donde no caben las TVs convencionales.

Proceso de la manufactura de la TV de Plasma : se pueden presentar unos puntos pequeños y colorados en la pantalla.

Una TV de plasma está compuesta de 0.9 a 2.2 millones de celdas. Normalmente ocurren unos pocos defectos de celda durante el proceso de manufactura de la TV de plasma. Unos pequeños puntos colorados en la pantalla serán aceptables. Esto también ocurre en el proceso de manufactura de los otros productos de la TV de Plasma. La apariencia de los puntos pequeños no significa que la TV de Plasma está defectuosa. Unas celdas defectuosas no pueden ser razón suficiente para que la TV de plasma sea cambiada o regresada. Nuestra tecnología minimiza los defectos de celda durante la producción y la operación de este producto.

Para la TV de LCD

Si siente la TV fría al tocar, puede que haya un pequeño "flicker" cuando se ha encendido. Esto es normal, no hay nada malo con la TV.

Unos pocos defectos de puntos pueden ser visibles en la pantalla, apareciendo en un color rojo, verde o azul. Pero ellos no tienen ningún efecto equivocado para la función del monitor.

Evítese a tocar la pantalla LCD o agarrarla con su(s) dedo(s) por un periodo largo de tiempo. Si lo hace, eso puede provocar una distorsión temporal en la pantalla.

Disposición

- a. Lámpara fluorescente usada en este producto contiene una cantidad mínima de mercurio.
- b. No lo disponga este producto con basura normal de la casa.
- c. Disposición de este producto debe ser manejado de acuerdo a la autoridad local de su provincia.

ACCESORIOS

Asegurese de que los siguientes accesorios estén incluidos con su TV. Si algún accesorio no está incluido, favor de contactar al distribuidor del producto en el lugar donde realizó la compra.

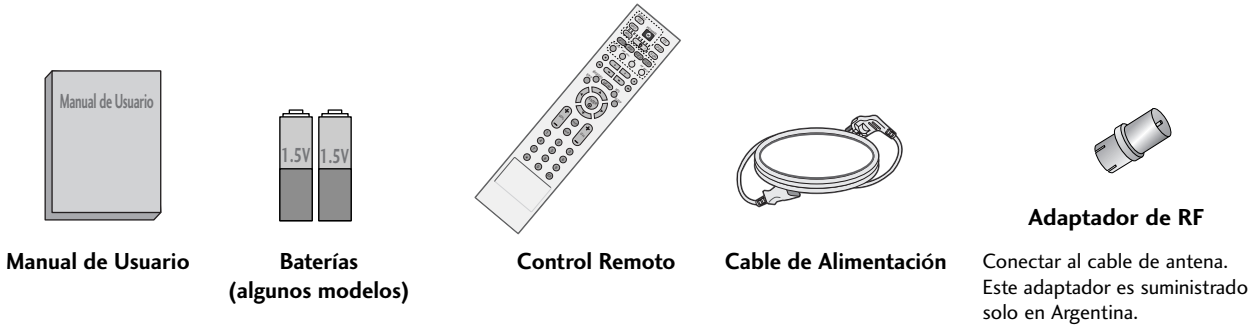

Para 42PC1R*/42PC7R*

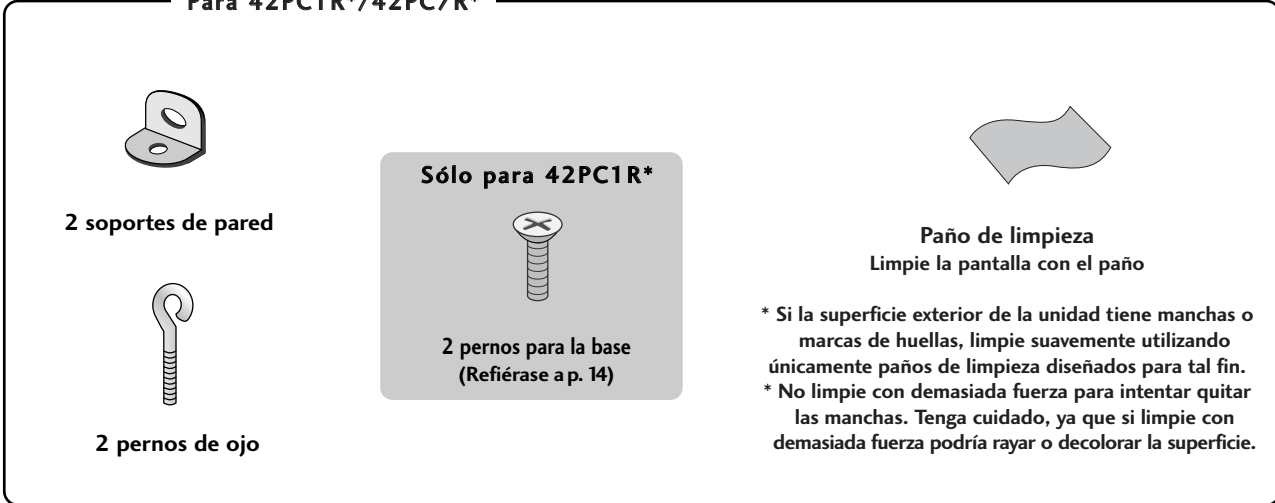

Para 26LC2R/32LC2R/32LC3R

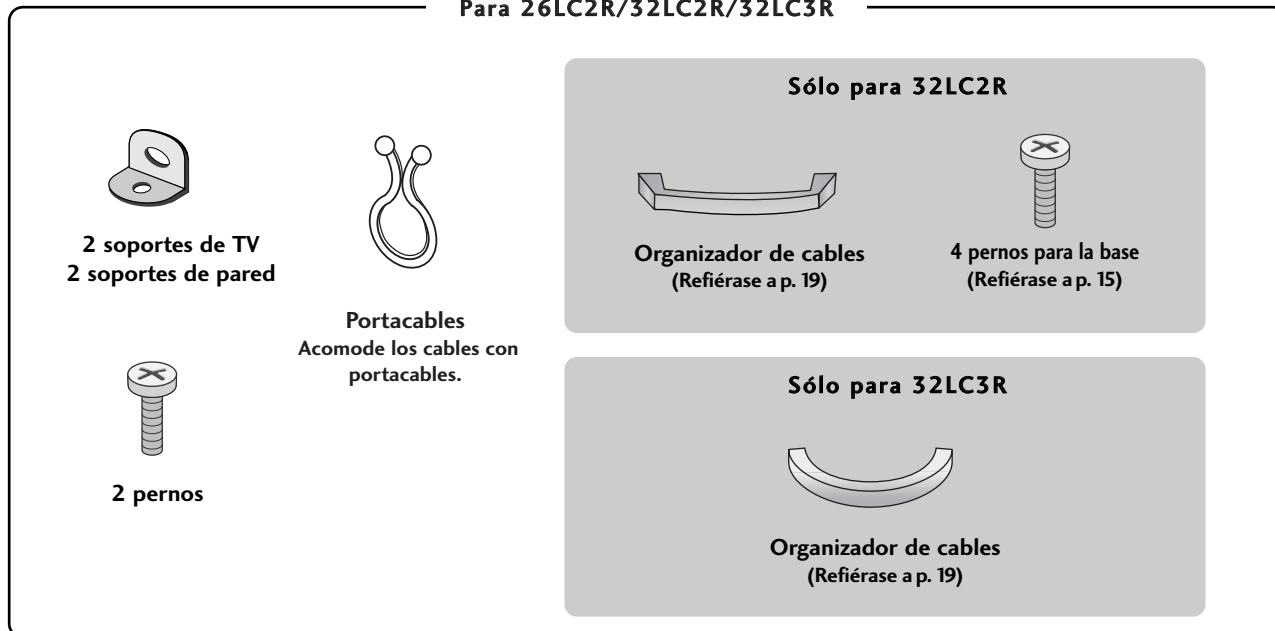

INTRODUCCIÓN

CONTROLES

Este es el panel frontal de los modelos de TV 42PC1R.

- Esta es una representación simplificada del panel frontal. Es probable que la imagen sea un poco diferente que su unidad de TV.

Controles del Panel Frontal

42PC1R*

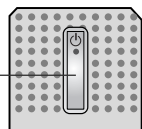
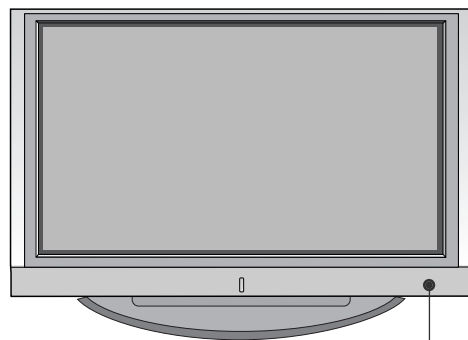

Indicador de Encendido/Standby (Modo de Espera)

- Se ilumina en rojo en el modo de espera.
- Se ilumina en blanco al encender la TV.

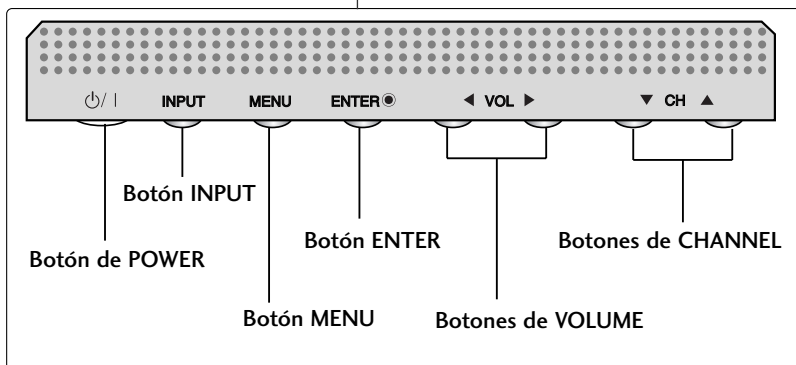

42PC7R*

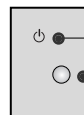
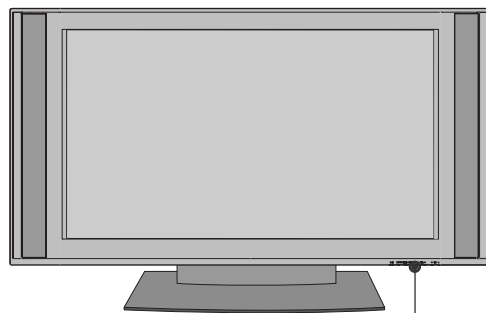

Indicador de Encendido/Standby (Modo de Espera)

- Se ilumina en rojo en el modo de espera.
- Se ilumina en verde al encender la TV.

Sensor de Control Remoto

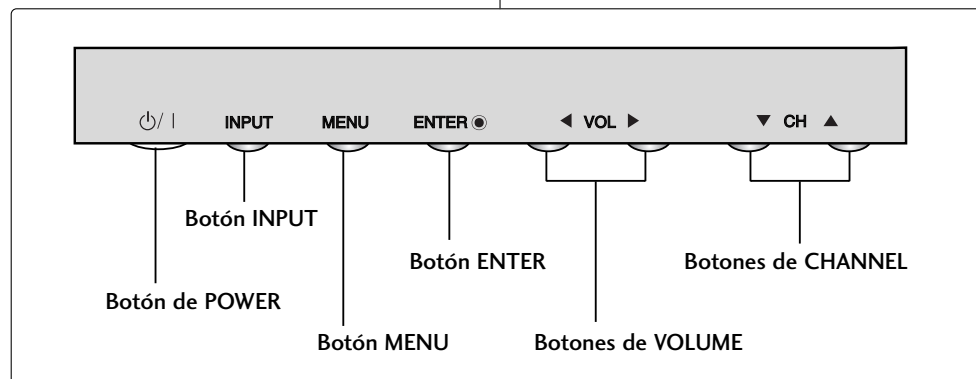

OPCIONES DE LA CONEXIÓN

Este es el panel posterior del modelo 42PC1R.

Conexión del Panel Posterior

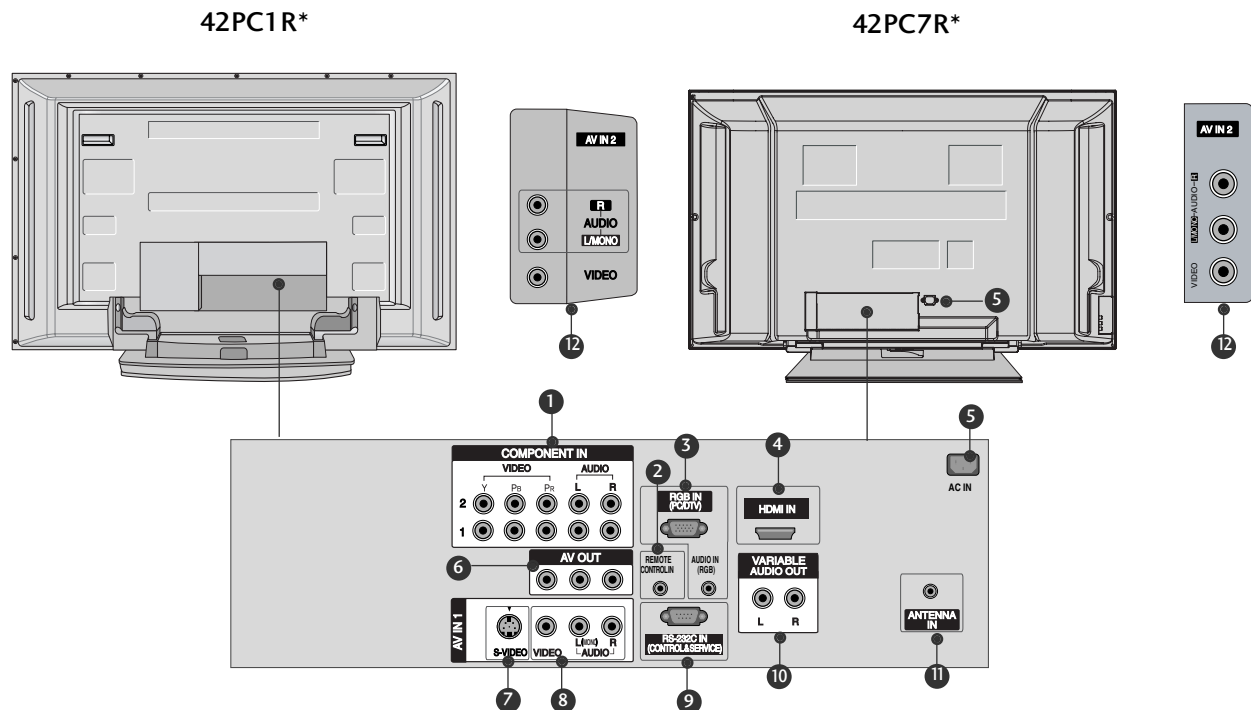

- 1** Entrada 1/2 de Component
Conecte un dispositivo de video/audio de componente a estas entradas.
- 2** Puerto del Control Remoto
Conecte su control remoto de cable aquí.
- 3** Entrada de RGB/Audio
Conecte la salida del monitor de una PC al puerto de la entrada apropiado.
- 4** HDMI
Conecte la señal de HDMI al puerto de HDMI con el cable de HDMI.
- 5** Socket del Cordón de Alimentación
Esta TV funciona con alimentación de corriente alterna (ca). El voltaje está indicado en la página de las especificaciones de este manual. Nunca aplique voltaje de corriente continua (cc) a esta TV.
- 6** Salida de AV
Conecte una segunda TV o Monitor.
- 7** Entrada de S-Video
Conecte la salida de S-Video de un dispositivo de S-VIDEO.
- 8** Entrada de Audio/Video
Conecte la salida de audio/video de un dispositivo externo a estos puertos.
- 9** Puerto de la entrada de RS-232C (CONTROL/SERVICIO)
Conecte el puerto serial de los dispositivos de control al puerto de RS-232C.
- 10** Salida de Audio Variable
Conecte un amplificador externo o agregue un sub-amplificador a su sistema rodeado del sonido.
- 11** Entrada de la Antena
Conecte las señales de la transmisión a este puerto.
- 12** Entrada de AUDIO
Las conexiones están disponibles para el sonido de estéreo escuchado desde un dispositivo externo.
Entrada de VIDEO
Conecte la señal de video desde un aparato de video.

INTRODUCCIÓN

CONTROLES

Este es el panel frontal de los modelos de TVs 26LC2R/32LC2R/32LC3R.

- Esta es una representación simplificada del panel frontal. Es probable que la imagen sea un poco diferente que su unidad de TV.

Controles del Panel Frontal

26/32LC2R

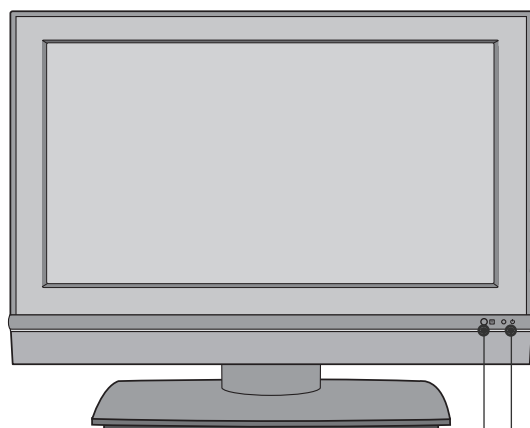

Sensor de Control Remoto

Indicador de Encendido/Standby (Modo de Espera)

- Se ilumina en rojo en el modo de espera.
- Se ilumina en blanco al encender la TV.

32LC3R



Sensor de Control Remoto

Indicador de Encendido/Standby (Modo de Espera)

- Se ilumina en rojo en el modo de espera.
- Se ilumina en blanco al encender la TV.

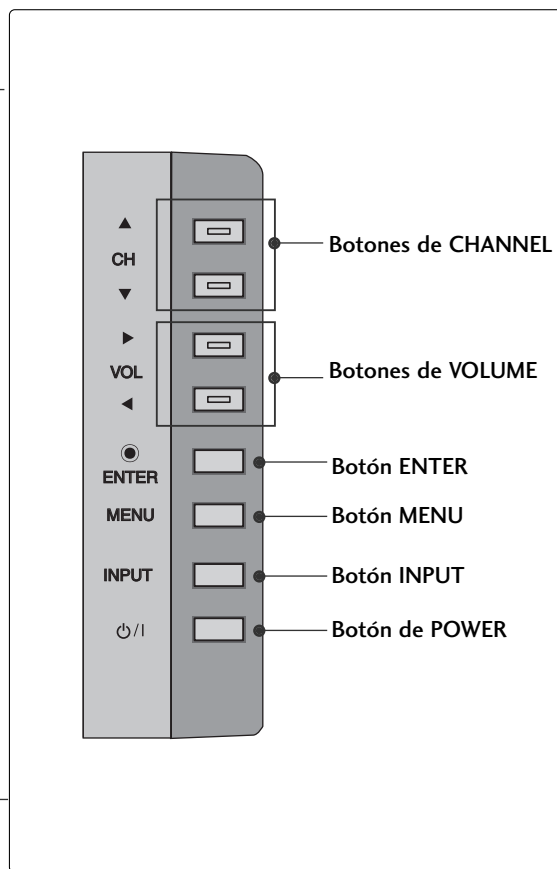

Botones de CHANNEL

Botones de VOLUME

Botón ENTER

Botón MENU

Botón INPUT

Botón de POWER

OPCIONES DE LA CONEXIÓN

Este es el panel posterior de los modelos 26LC2R/32LC2R/32LC3R.

Conexión del Panel Posterior

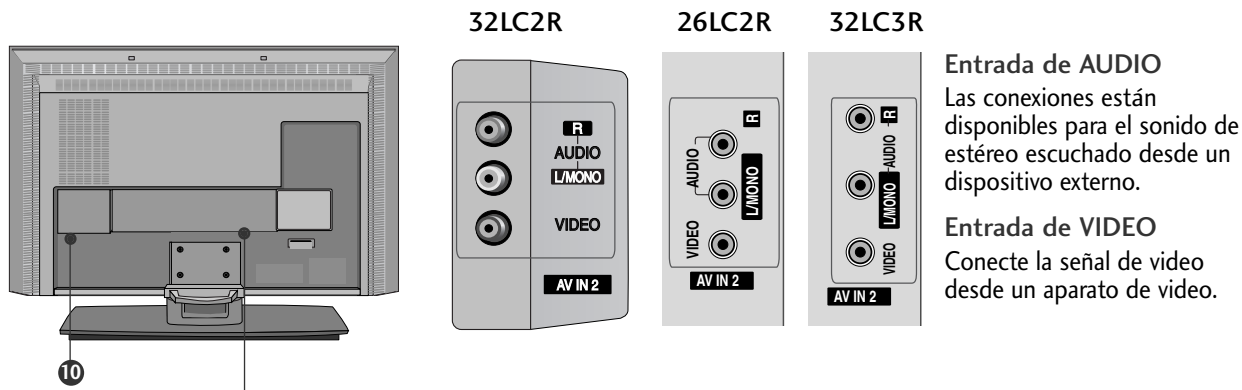

Entrada de AUDIO
Las conexiones están disponibles para el sonido de estéreo escuchado desde un dispositivo externo.

Entrada de VIDEO
Conecte la señal de video desde un aparato de video.

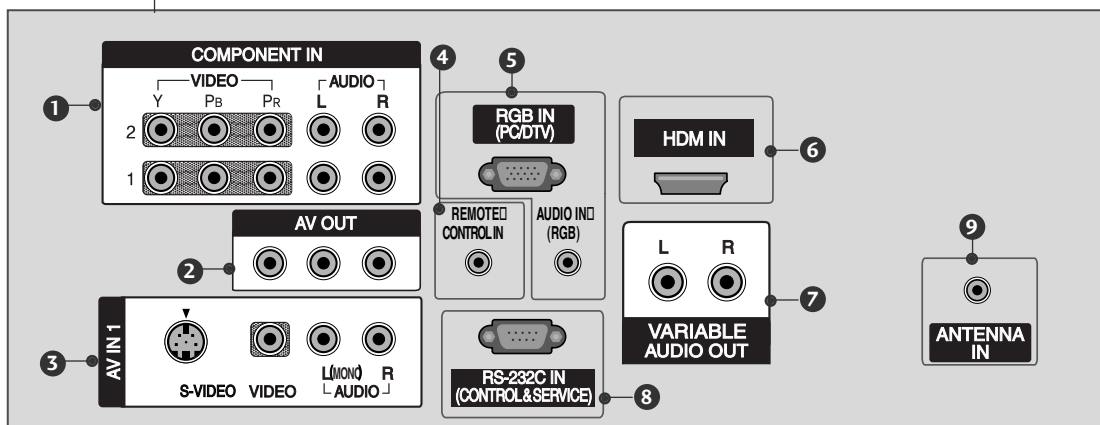

- 1 Entrada de COMPONENT**
Conecte un dispositivo de video/audio de componente a estas entradas.
- 2 Salida de AV**
Conecte una segunda TV o Monitor.
- 3 Entrada 1 de AV (Audio/Video)**
Conecte la salida de audio/video de un dispositivo externo a estas entradas.
S-VIDEO
Conecte la salida de S-Video de un dispositivo de S-VIDEO.
- 4 Puerto del Control Remoto**
Conecte su control remoto de cable aquí.
- 5 Entrada de RGB/AUDIO**
Conecte la salida del monitor de una PC al puerto de la entrada apropiado.
- 6 Entrada de HDMI**
Conecte una señal de HDMI.
O la señal de DVI(VIDEO) a este puerto con el cable de DVI al HDMI.
- 7 Salida de AUDIO VARIABLE**
Conecte un amplificador externo o agregue un sub-amplificador a su sistema rodeado del sonido.
- 8 Entrada del puerto de RS-232C (CONTROL & SERVICIO)**
Conecte el puerto de RS-232C a la PC.
- 9 Entrada de la ANTENA**
Conecte las señales de la transmisión a este puerto.
- 10 Socket de Cordón de la Alimentación**
Para la operación con la corriente alterna (ca).
Cuidado : Nunca aplique la corriente continua (cc) a esta TV.

INTRODUCCIÓN

FUNCIONES DE LOS BOTONES DEL CONTROL REMOTO

Cuando use el control remoto dirija el sensor del control remoto hacia panel frontal de la TV.

INTRODUCCIÓN



POWER Enciende su TV o deja cualquier otro equipo programado encendido o apagado dependiendo del modo.

TV INPUT Regresa al modo TV.

INPUT Si ud. presiona este botón una vez, se aparecerá la entrada de OSD como la imagen. Presione los botones ▲ / ▼ y luego presione el botón ENTER para seleccionar la entrada deseada (TV, AV1, AV2, Component 1, Component 2, RGB, o HDMI).

ARC Selecciona su formato de imagen deseado.

► Refiérase a p.60

Brightness adjustment Ajusta el brillo de la pantalla.
Se regresa a la programación inicial del brillo cambiando el modo.

PIP Se cambia el modo de sub-imagen a PIP o DW.

SIZE Ajusta el tamaño de la sub-imagen.

POSITION Mueve la sub-imagen.

PIP CH - /+ Selecciona un programa para la sub-imagen.

* Sin función

PIP INPUT Selecciona la fuente de entrada para sub-imagen en los modos de PIP/Imagen Doble.

VCR/DVD control buttons Controla algunas grabadoras de video o reproductores de DVD cuando ud. ha seleccionado un botón de DVD o VCR.

EXIT Borra todos los desplegados en la pantalla y vuelve a la TV donde estaba viendo desde cualquier menú.

MEMORY/ERASE Memoriza o borra el canal seleccionado.

MENU Selecciona un menú.

MTS Selecciona el sonido MTS: **Mono, Estéreo, o SAP.**

SLEEP Programa el temporizador para dormir.



- CAPTION** Selecciona el modo de subtítulos.
- THUMBSTICK** (Arriba/Abajo/Izquierda/Derecha/ENTER) Le permite navegar a través de los menús en la pantalla y ajustar el sistema de acuerdo a sus preferencias.
- ENTER** Acepta su selección o desplegados en el modo actual.
- MODE** Selecciona los modos de operación remoto.
- VOLUME +/-** Aumenta/disminuye el nivel de sonido.
- REVIEW** Regresa al último canal visto.
- MUTE** Enciende y apaga el sonido.
- CHANNEL +/-** Selecciona los canales disponibles encontrados durante la escaneada manual.
- Botones de no. de 0 a 9** Selecciona los canales.
Selecciona los artículos numerados en un menú.
- FCR** Selecciona los canales favoritos.

Colocando las Baterías

- Abra la tapa del compartimiento de las baterías en la parte posterior e instale las baterías con la polaridad correcta. (+ con +, - con -).
- Instale dos baterías de 1.5 V tipo AA. No mezcle las baterías nuevas con las usadas.
- Cierre la tapa.

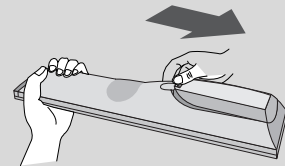

Rango efectivo del Control remoto

- Use el control remoto con una distancia de no más de 7 metros y 30 grados de ángulo (izquierda/derecha) dentro de alcance de la recepción.
- Disponga las baterías en el bote reciclable para proteger el medio ambiente.

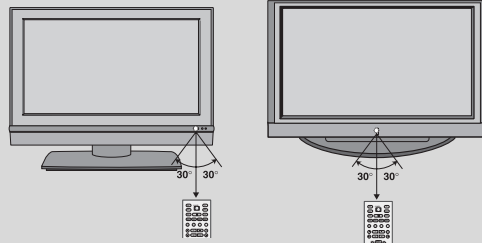

INSTALACIÓN

INSTALACIÓN DE LA BASE

Instrucción de la Instalación Extendiendo la base

INTRODUCCIÓN

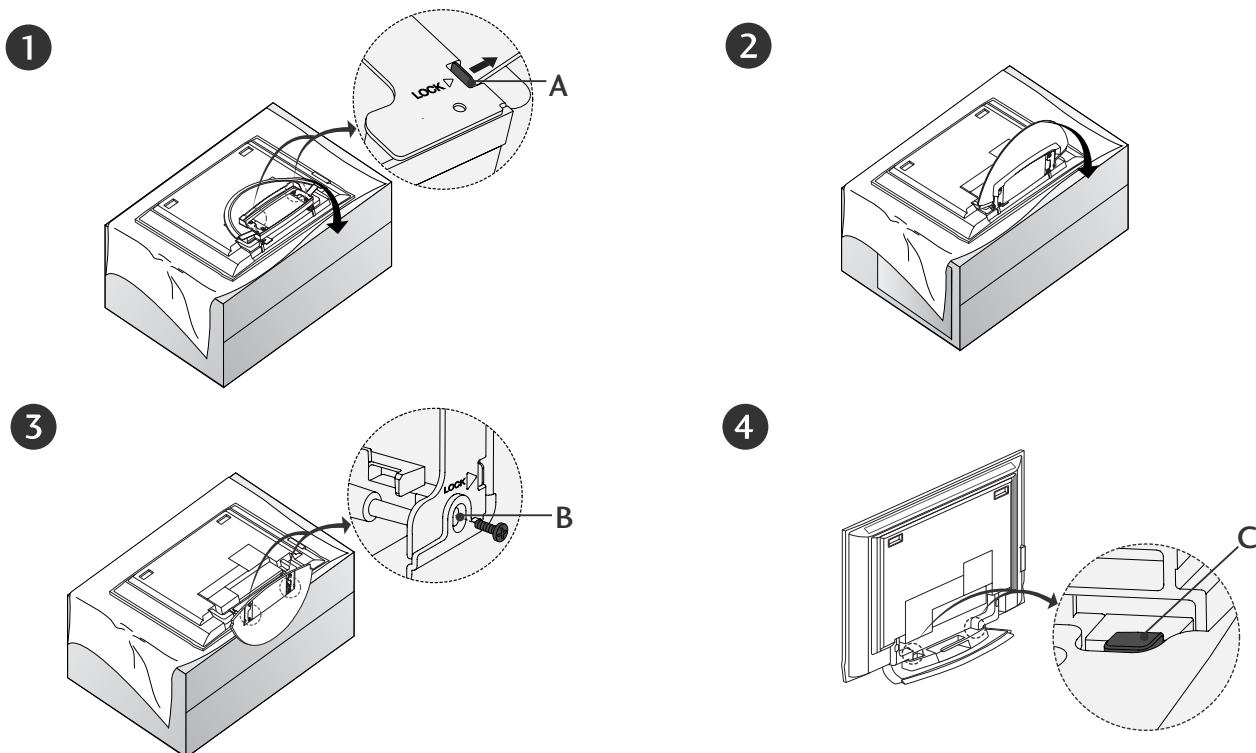

- Coloque la unidad con la pantalla abajo en un cojín o una tela suave como la figura 1. Antes de extender la base, por favor asegurese de que 2 cerraduras (A) en la parte posterior de la base estén apretadas hacia afuera.
- Jale la base como las figuras 2 y 3 de arriba. Después de extender la base, favor de insertar y ajustar los tornillos en los hoyos (B) de la parte posterior de la base.
- Cuando conecta los cables a la unidad, no suelte la cerradura (C). Esto puede causar la caída de unidad, causando unas lesiones serias a la gente y un daño serio a la unidad.

! NOTA

Las figuras presentadas aquí pueden ser un poco diferente que su unidad.

Cuando cierra la base para almacenamiento

Primero quite los tornillos en los hoyos (B) de la parte posterior de la base. Y jale dos agarraderas (D) de la inferior y doble la base hacia la parte posterior de la unidad.

Después de doblar, empuje dos cerraduras (A) de la base hacia afuera.

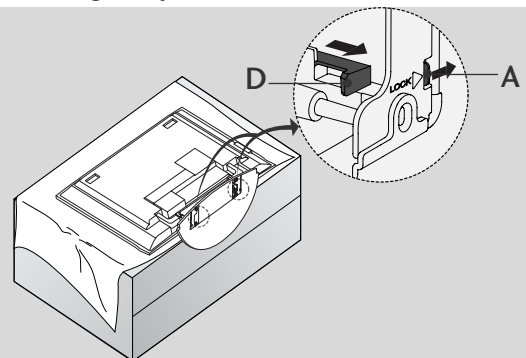

INSTALACIÓN

INSTALACIÓN DE LA BASE

Instalación de la Base para 32LC2R

- 1 Coloque cuidadosamente el producto con la pantalla abajo en un cojín que pueda proteger la pantalla de algún daño.

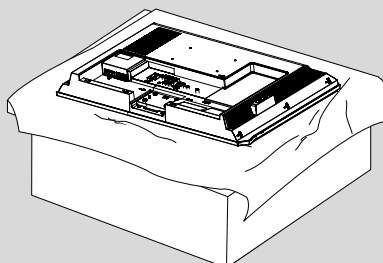

- 2 Coloque la base encima del producto como la imagen.

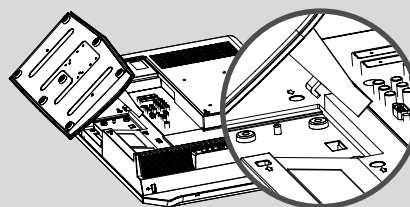

- 3 Instale seguramente 4 pernos en la parte posterior del producto en los hoyos proporcionados.

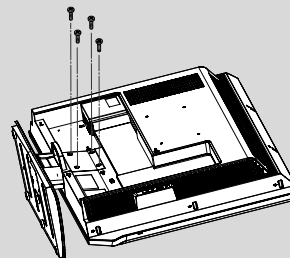

INSTALACIÓN DE UN PEDESTAL DE ESCRITORIO

Para la ventilación apropiada deje un espacio de 4 pulgadas en cada lado desde la pared.

26/32LC2R/32LC3R

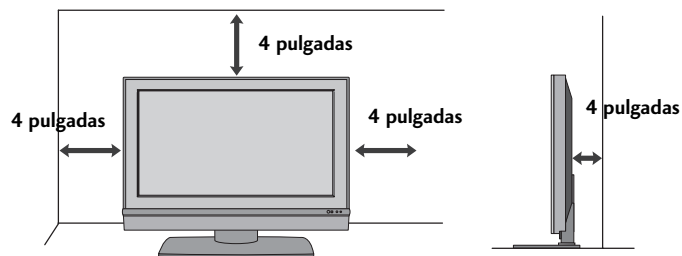

⚠ CUIDADO

- ▶ Asegure la ventilación adecuada dejando el espacio recomendado.

INSTALACIÓN

- Esta TV puede estar instalada en varios lugares como en la pared o en el escritorio etc.
- Esta TV está diseñada para instalarse horizontalmente.

CONEXIÓN A TIERRA

Asegúrese de que un cable a tierra esté conectado para prevenir descarga eléctrica. Si los métodos de conexión a tierra no son posibles, debe llamar a un electricista calificado para que instale un interruptor de circuito. No intente a conectar el cable a tierra con los alambres de teléfono, los postes de luz o las tuberías de gas.

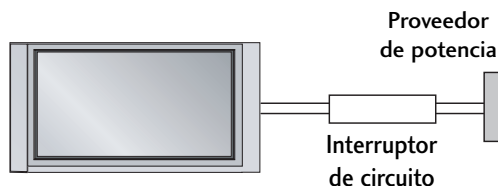

Instalación de un Pedestal de Escritorio

Para la ventilación apropiada deje un espacio de 4 pulgadas en cada lado desde la pared.

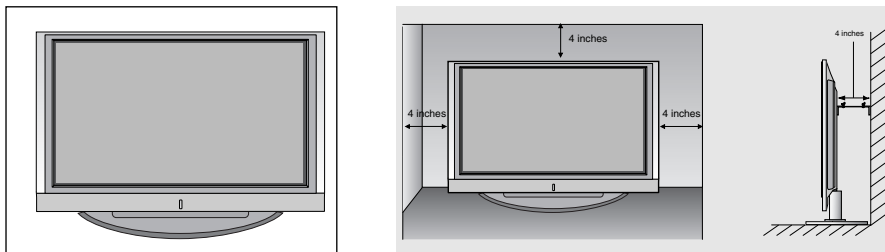

Montar en una Pared: Instalación horizontal

Para la ventilación apropiada deje un espacio de 4 pulgadas en cada lado desde la pared. Las instrucciones detalladas de la instalación están disponibles con su distribuidor, vea la opción Instalación del soporte del Montaje Giratoria en la Pared y la Guía de Instalación.

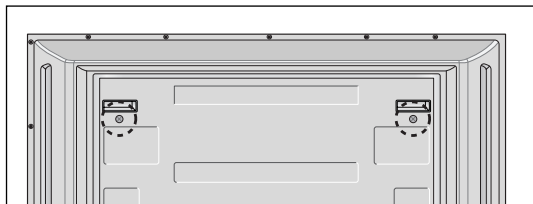
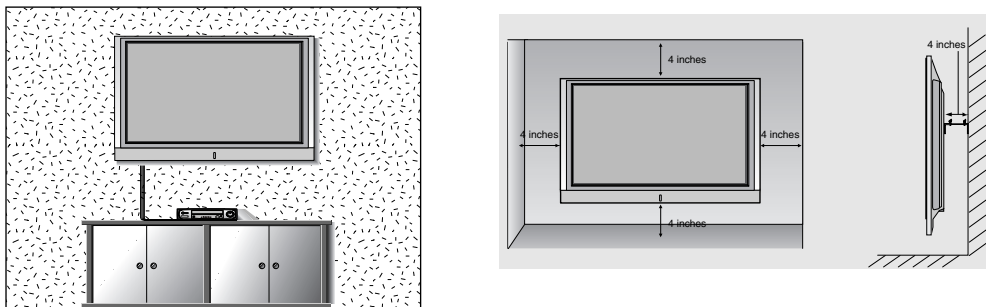

<Sólo para 42PC1R>

Quite dos tornillos de la parte posterior de la unidad antes de instalar el soporte del montaje de pared.

CÓMO INSTALAR EL PRODUCTO ENSAMBLADO EN LA PARED EVITANDO LA CAIDA DE UNIDAD

- Instalelo cerca de la pared así el producto no se cae cuando esté presionado hacia atrás.
- Las instrucciones mostradas a continuación son más seguras para instalar el producto en la pared así no se caerá cuando el producto esté presionado hacia enfrente. Esto protegerá el producto y la gente de la caída hacia enfrente. También prevendrá el producto del daño causado por la caída. Favor de estar seguro de que los niños no se suban ni se cuelguen del producto.

42PC1R*/42PC7R*

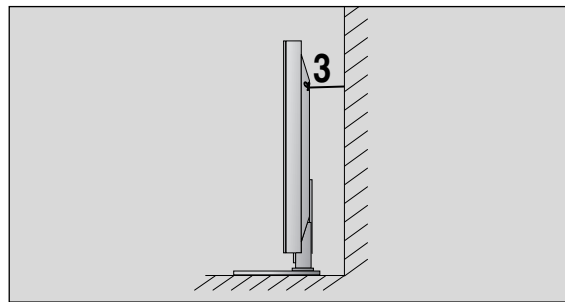
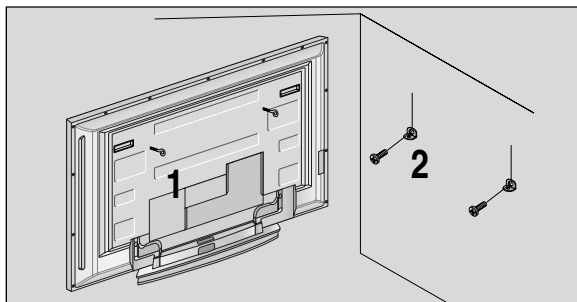

26/32LC2R/32LC3R

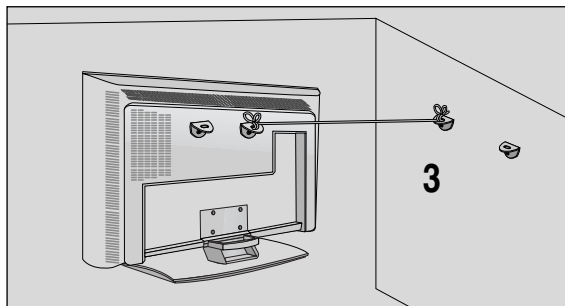
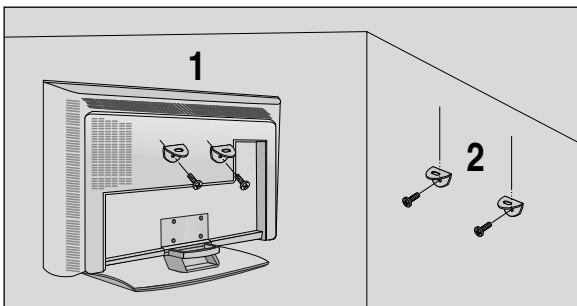

- 1 Use los soportes y los pernos para fijar el producto en la pared como se muestra.
- 2 Asegúrese de los soportes con los pernos (no incluidos como las partes del producto, debe comprarlos separadamente) en la pared que estén ajustados firmemente.
- 3 Use un cordón fuerte (no incluido como la parte del producto, debe comprarlo separadamente) para ajustar el producto. Es más seguro usar un cordón, así se quedará horizontalmente entre la pared y el producto.

! NOTA

- ▶ Cuando mueve el producto a otro lugar primero suelte el cordón.
- ▶ Use una repisa del producto o gabinete que sea suficientemente grande y fuerte para el tamaño y peso del producto.
- ▶ Para usar el producto seguramente asegúrese de que la altura de los soportes montados en la pared sea la misma que la del producto.

INSTALACIÓN

CONEXIÓN BÁSICA

Acomode los cables como la imagen.

42PC1R*

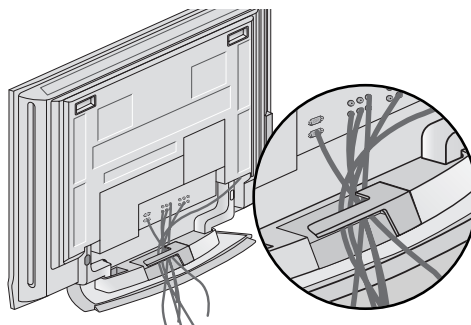

42PC7R*

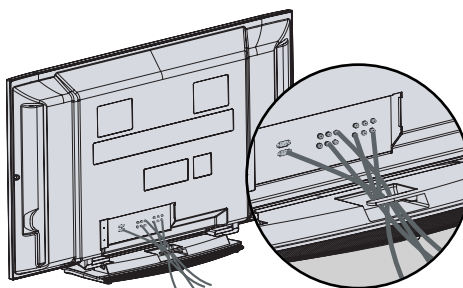

CONEXIÓN BÁSICA (Sólo para 26LC2R/32LC2R/32LC3R)

- 1 Conecte los cables necesarios. Después de conectar los cables cuidadosamente, acomode los cables en el portacables.

Para conectar un equipo adicional, vea la sección de **Conexiones e instalación**.

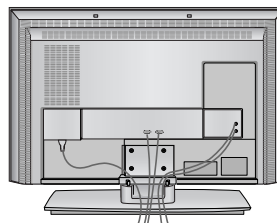

- 2** Instale el organizador de cables como la imagen.

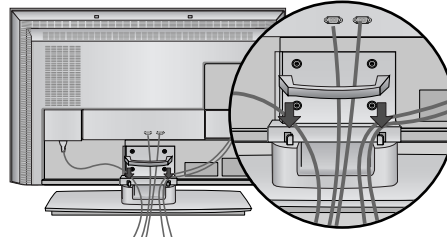

- 3** Ate los cables con el portacables proporcionado.

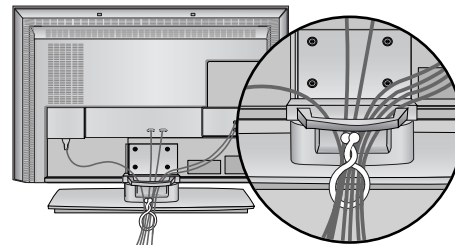

CÓMO QUITAR EL ORGANIZADOR DE CABLES

► Para 26/32LC2R

Agarre el organizador de cables con las dos manos y jalelo hacia atrás.

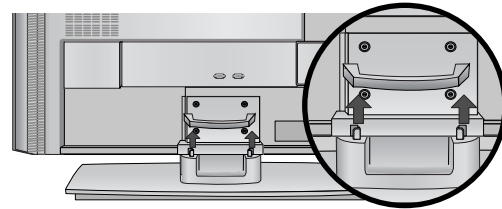

► Para 32LC3R

Agarre el organizador de cables con las dos manos y jalelo hacia abajo.

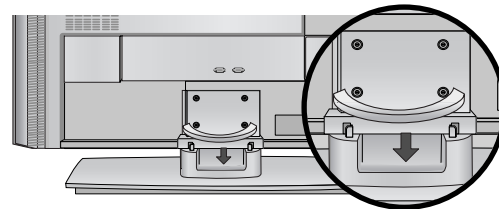

! NOTA

- No agarre el organizador de cables cuando mueve el producto. Si el producto se cae, ud. se puede herir o el producto se puede romper.

CONEXIONES E INSTALACIÓN

CONEXIÓN DE LA ANTENA

- Para la óptima calidad de imagen, ajuste la dirección de antena.
- El cable y el convertidor de antena no son proporcionados con el producto.

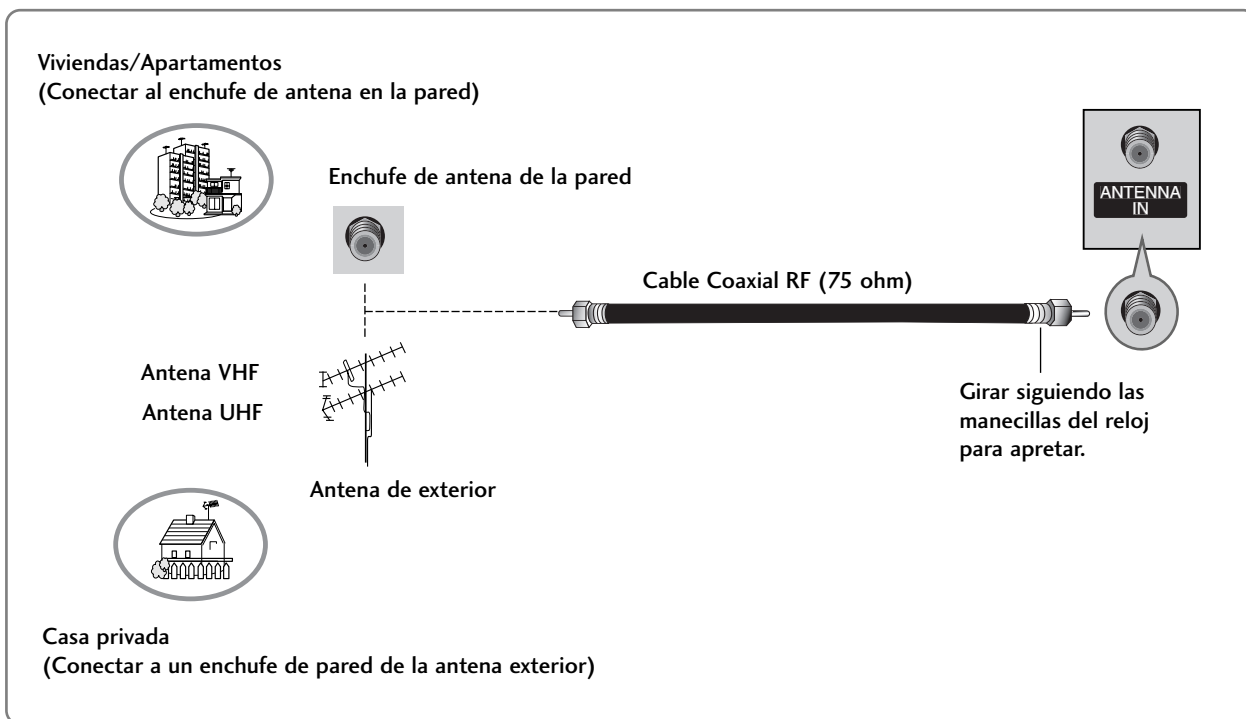

- En áreas de señal deficiente, puede obtener una mejor calidad en la imagen si instala un amplificador de señal como se muestra en la derecha.
- Si está siendo utilizado una antena para dos unidades, use un divisor de señal para conectarse.

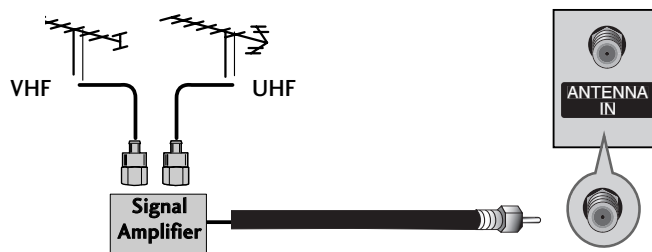

INSTALACIÓN DEL VCR

- Para evitar ruido en la imagen (interferencia), deje una distancia adecuada entre el VCR y la TV.
- Típicamente sale una imagen congelada desde el VCR. Si el formato de imagen es de 4:3, las imágenes congeladas en los lados de la pantalla se pueden quedar visibles permanentemente.

Quando lo conecta con una antena

- 1 Conecte la toma de **ANT OUT** del VCR al puerto de **ANTENNA IN** en la unidad.
- 2 Conecte el cable de antena al puerto de la antena RF del VCR.
- 3 Presione el botón **PLAY** del VCR y coincida el programa apropiado entre la TV y el VCR para ver.

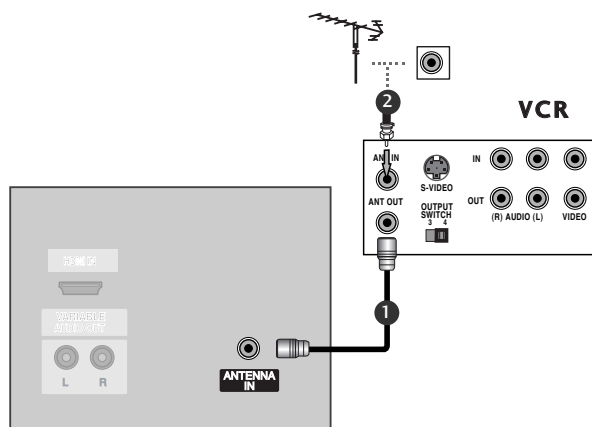

Quando lo conecta con el cable RCA

- 1 Conecte las salidas de **AUDIO/VIDEO** entre la TV y el VCR. Coincida los colores de salidas (Video = amarillo, Audio izquierdo = blanco, y Audio derecho = rojo).
- 2 Inserte una cinta de video en el VCR y presione el botón **PLAY** del VCR. (Vea el manual de usuario del VCR).
- 3 Seleccione la entrada de la fuente **AV1** usando el botón **INPUT** del control remoto.
- Si está conectado al **AV IN 2**, seleccione la entrada de la fuente **AV2**.

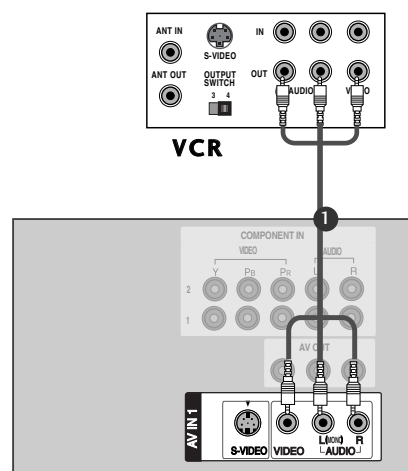

! NOTA

- ▶ Si ud. tiene un VCR monofónico, conecte el cable de audio de VCR al puerto **AUDIO L/MONO** de la unidad.

CONEXIONES E INSTALACIÓN

INSTALACIÓN DEL VCR

Cuando lo conecta con un cable de S-Video

- 1 Conecte la salida de S-VIDEO del VCR a la entrada de **S-VIDEO** en la unidad. La calidad de imagen estará mejorada comparando con la entrada normal. (el cable de RCA).
- 2 Conecte las salidas de audio del VCR a los puertos de **AUDIO** de la unidad.
- 3 Inserte una cinta de video en el VCR y presione el botón **PLAY** del VCR. (Vea el manual de usuario del VCR.)
- 4 Seleccione la entrada de la fuente **AV1** usando el botón **INPUT** del control remoto.

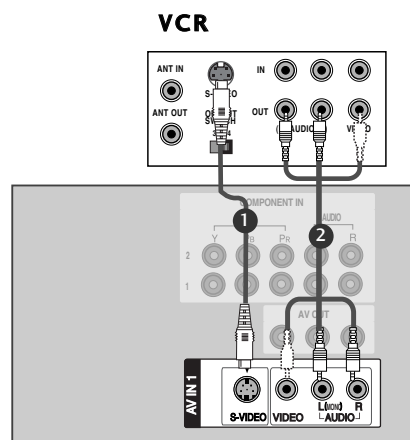

! NOTA

- ▶ Si los dos puertos de S-VIDEO y VIDEO están conectados al S-VHS VCR simultáneamente, sólo el S-VIDEO puede ser recibido.

CONEXIONES DE EQUIPO EXTERNO

- 1 Conecte los puertos de **AUDIO/VIDEO** entre la TV y un equipo externo. Coincida los colores de puertos (Video = amarillo, Audio izquierdo = blanco, y Audio derecho = rojo).
- 2 Seleccione la salida de la fuente **AV2** usando el botón **INPUT** del control remoto.
- Si está conectado a la entrada de **AV IN1**, seleccione la entrada de la fuente **AV1**.
- 3 Opere el equipo externo correspondiente. Refiérase a la guía de la operación de equipo externo.

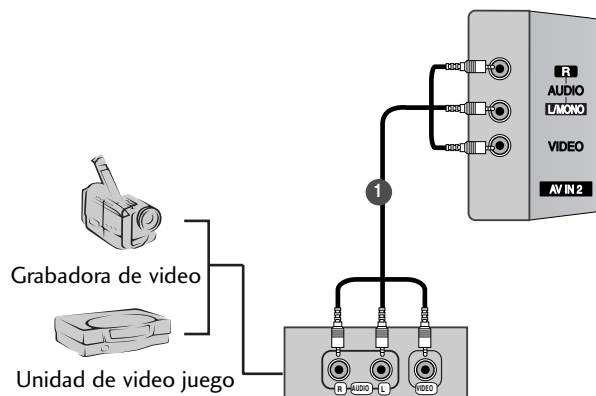

INSTALACIÓN DEL DVD

Quando lo conecta con un cable de componente

- 1 Conecte las salidas de video (Y, Pb, Pr) del DVD a los puertos de **COMPONENT IN VIDEO** en la unidad.
- 2 Conecte las salidas de audio del DVD a los puertos de **COMPONENT IN AUDIO** en la unidad.
- 3 Encienda el reproductor de DVD, inserte un DVD.
- 4 Seleccione la entrada de la fuente **Component2** usando el botón **INPUT** del control remoto.
- Si está conectado al **Component 1**, seleccione la entrada de la fuente **Component1**.
- 5 Refiérase al manual de usuario del reproductor de DVD para seguir las instrucciones.

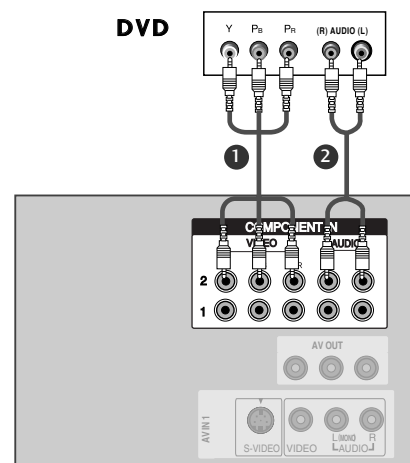

! NOTA

► Puertos de la Entrada de Componente

Puede obtener una mejor calidad de imagen si conecta el reproductor de DVD a los puertos de la entrada del componente como la imagen mostrada.

Puertos de Componente en la TV	Y	Pb	Pr
Puertos de la salida del reproductor de DVD	Y	Pb	Pr
	Y	B-Y	R-Y
	Y	Cb	Cr
	Y	Pb	Pr

Quando lo conecta con un cable de S-Video

- 1 Conecte la salida de S-VIDEO del DVD a la entrada de **S-VIDEO** en la unidad.
- 2 Conecte las salidas de audio del DVD a los puertos de la entrada de **AUDIO** en la unidad.
- 3 Encienda el reproductor de DVD, inserte un DVD.
- 4 Seleccione la entrada de la fuente **AV1** usando el botón **INPUT** del control remoto.
- 5 Refiérase al manual de usuario del reproductor de DVD para seguir las instrucciones.

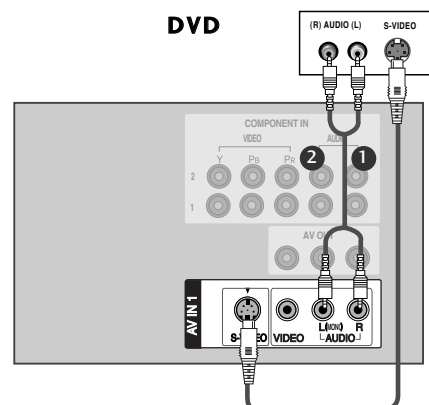

CONEXIONES E INSTALACIÓN

Cuando lo conecta con un cable de HDMI

- 1 Conecte la salida de HDMI del DVD al puerto de **HDMI IN** en la unidad.
- 2 Seleccione la entrada de la fuente **HDMI** usando el botón **INPUT** del control remoto.
- 3 Refiérase al manual de usuario del reproductor de DVD para seguir las instrucciones.

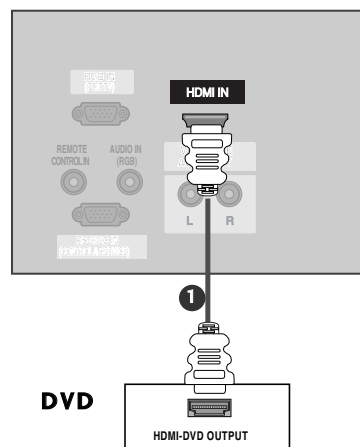

! NOTA

- ▶ La TV puede recibir las señales de video y audio simultáneamente usando un cable de HDMI.
- ▶ Si el DVD soporta la función de Auto HDMI, la resolución de la salida de DVD se quedará automáticamente en 1280x720p.
- ▶ Si el DVD no soporta la función de Auto HDMI, ud. debe seleccionar la resolución de la salida apropiadamente. Para tener la mejor calidad de imagen, deje la resolución de la salida de DVD en 1280x720p.

INSTALACIÓN DE STB (SET-TOP BOX)

Cuando lo conecta con un cable de componente

- 1 Conecte las salidas de video (Y, PB, PR) del Set-top box digital a los puertos de **COMPONENT IN VIDEO** en la unidad.
- 2 Conecte la salida de audio del Set-top box digital a los puertos de **COMPONENT IN AUDIO** en la unidad.
- 3 Encienda el Set-top box digital. (Refiérase al manual de usuario del Set-top box digital.)
- 4 Seleccione la entrada de la fuente **Component2** usando el botón **INPUT** del control remoto.
 - Si está conectado al **Component 1**, seleccione la entrada de la fuente **Component1**.

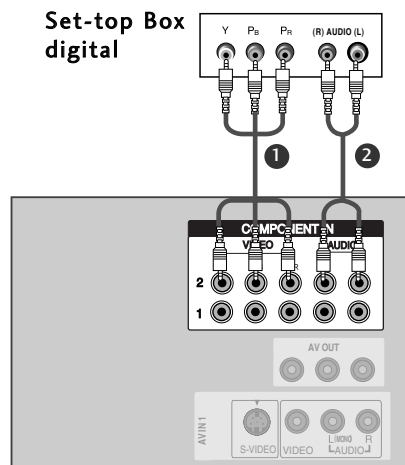

! NOTA

Señal	Componente	RGB-DTV	HDMI
480i	Sí	No	No
480p/720p/1080i	Sí	Sí	Sí

Cuando lo conecta con un cable de HDMI al DVI

- 1 Conecte la salida de DVI del Set-top box digital al puerto de **HDMI IN** en la unidad.
- 2 Conecte las salidas de audio del Set-top box al puerto de **AUDIO IN (RGB/DVI)** en la unidad.
- 3 Encienda el Set-top box digital. (Refiérase al manual de usuario del Set-top box digital.)
- 4 Seleccione la entrada de la fuente de **HDMI** usando el botón de **INPUT** del control remoto.

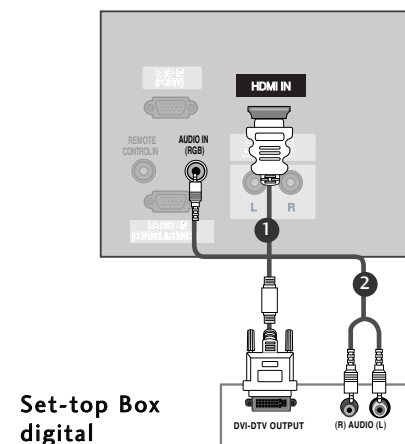

! NOTA

- ▶ Si el Set-top box digital tiene la salida de DVI y no la salida de HDMI, se necesita una conexión de audio separada.
- ▶ Si el Set-top box digital soporta la función de Auto DVI, la resolución de la salida del Set-top box digital se quedará automáticamente en 1280x720.
- ▶ Si el Set-top box digital no soporta la función de Auto DVI, ud. debe seleccionar la resolución de la salida apropiadamente. Para tener la mejor calidad de imagen, deje la resolución de la salida en 1280x720p.

CONEXIONES E INSTALACIÓN

Cuando lo conecta con un cable de D-sub de 15 pines

- 1 Conecte la salida de RGB del Set-top box digital al puerto de **RGB IN (PC/DTV)** en la unidad.
- 2 Conecte las salidas de audio del Set-top box digital al puerto de **AUDIO IN (RGB/DVI)** en la unidad.
- 3 Encienda el Set-top box digital. (Refiérase al manual de usuario del Set-top box digital.)
- 4 Seleccione la entrada de la fuente de **RGB-DTV** usando el botón **INPUT** del control remoto.

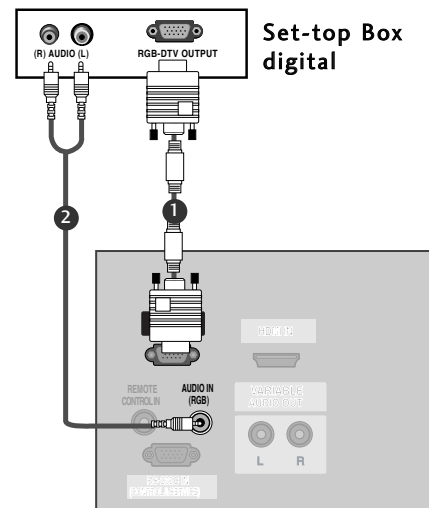

Cuando lo conecta con un cable de HDMI

- 1 Conecte la salida de HDMI del Set-top box digital al puerto de **HDMI IN** en la unidad.
- 2 Seleccione la entrada de la fuente **HDMI** usando el botón **INPUT** del control remoto.
- 3 Encienda el Set-top box digital. (Refiérase al manual de usuario del Set-top box digital.)

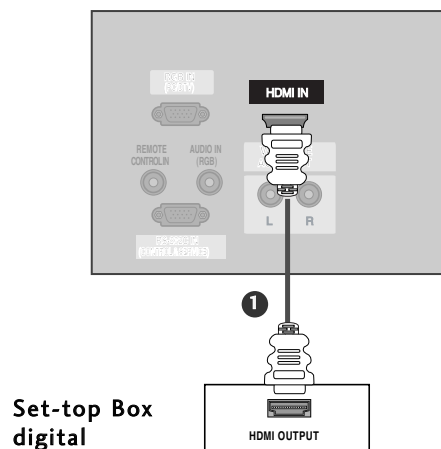

! NOTA

- ▶ La TV puede recibir las señales de video y audio simultáneamente usando el cable de HDMI.
- ▶ Si el Set-top box digital soporta la función de Auto HDMI, la resolución de la salida del Set-top box digital se quedará automáticamente en 1280x720p.
- ▶ Si el Set-top box digital no soporta la función de Auto HDMI, ud. debe seleccionar la resolución de la salida apropiadamente. Para tener la mejor calidad de imagen, deje la resolución de la salida del Set-top box digital en 1280x720p.

INSTALACIÓN DE LA PC

- Esta TV proporciona la capacidad de Plug and Play, significa que la PC se ajusta automáticamente por las programaciones de la TV.

Cuando la conecta con un cable de D-sub de 15 pines

- 1 Conecte la salida de RGB de la PC al puerto de **RGB IN (PC/DTV)** en la unidad.
- 2 Conecte las salidas de audio del Set-top box al puerto de **AUDIO IN (RGB/DVI)** en la unidad.
- 3 Encienda la PC y la unidad.
- 4 Seleccione la entrada de la fuente **RGB-PC** usando el botón **INPUT** del control remoto.

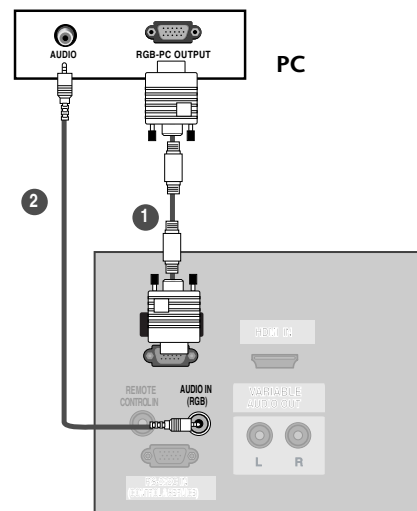

! NOTA

- 1 Para disfrutarse de la imagen y sonido vivo conecte una PC a la unidad.
- 2 Evite que se quede la imagen congelada en la pantalla por un largo plazo de tiempo. La imagen congelada puede quedarse permanentemente en la pantalla, por favor use un protector de pantalla si es posible.
- 3 Conecte la PC al puerto de RGB INPUT(PC INPUT) de la unidad; cambie la resolución de la salida de la PC apropiadamente.
- 4 Puede que haya un ruido de acuerdo a alguna resolución, patrón vertical, contraste o brillo en el modo PC. Entonces cambie el modo PC a otra resolución, cambie la velocidad de regenerar, o ajuste el brillo y contraste en el menú hasta que la imagen esté limpia. Si la velocidad para regenerar de la tarjeta de video de la PC no puede ser cambiada, entonces cambie la tarjeta o consulte al fabricante de la tarjeta.
- 5 La entrada de sincronización para la frecuencia horizontal y vertical está separada.
- 6 Nosotros le recomendamos que use 640x480, 60Hz (42PC1RV/42PC1RVH)/1360x768, 60Hz (26/32LC2R/32LC3R, 42PC1R/42PC7R/42PC7RH) para el modo PC, esto le ofrecerá la mejor calidad de imagen.
- 7 Si la resolución de PC es más de UXGA, puede que haya no-imagen en la unidad.
- 8 Conecte los cables de audio de la PC a la entrada de Audio en la unidad. (Los cables de Audio no están incluidos con la unidad).
- 9 Cuando ud. use un cable demasiado largo de RGB-PC, puede haber un ruido en la pantalla. Le recomendamos usar menos de 5m de cable. Esto le ofrecerá la mejor calidad de imagen.
- 10 Esta unidad no soporta la función HDMI-PC.
- 11 El modo RGB-PC 640*350 es solo para DOS, y es probable que no llene toda la pantalla.

CONEXIONES E INSTALACIÓN

Resolución de Despliegue (Modo RGB[PC])
(26/32LC2R/32LC3R, 42PC1R/42PC7R/42PC7RH)

Resolución	Frecuencia Horizontal(KHz)	Frecuencia Vertical(Hz)
640x350	31.5	70.1
720x400	31.5	70.1
640x480	31.5	59.9
800x600	37.9	60.3
1024x768	48.4	60.0
1280x768	47.8	59.9
1360x768	47.7	59.8
1366x768	47.7	59.8

Resolución de Despliegue (Modo RGB[PC])
(42PC1RV, 42PC1RVH)

Resolución	Frecuencia Horizontal(KHz)	Frecuencia Vertical(Hz)
640x350	31.5	70.1
720x400	31.5	70.1
640x480	31.5	59.9
848x480	31.5	60.0
852x480	31.5	60.0
800x600	37.9	60.3
1024x768	48.4	60.0

ENCENDIENDO LA TV

Si su TV se enciende, ud. puede usar las funciones.

Encendiendo la TV

- 1 Primero conecte el cordón de alimentación correctamente. En este momento, la TV se cambia al modo de espera.
 - En el modo de espera para encender la TV, presione los botones $\phi/|$, INPUT, CH \blacktriangle / \blacktriangledown de la TV o presione los botones POWER, TV, INPUT, CH +/-, Número(0~9) del control remoto, así se encenderá la TV.

Ajuste del Volumen

- 1 Presione el botón VOL +/- para ajustar el volumen.
- 2 Si ud. quiere apagar el sonido, presione el botón MUTE.
- 3 Ud. puede cancelar esta función presionando el botón MUTE, VOL +/- o el botón MTS.

Ajuste del Canal

- 1 Presione el botón CH +/- o de NÚMERO para seleccionar un número del canal.



! NOTA

- ▶ Si usted espera dejar su TV por un tiempo largo (como las vacaciones) desconecte la TV del tomacorriente.

MENÚ DE LA TV

PIP (IMAGEN-SOBRE-IMAGEN)

- PIP (Picture In Picture, Imagen sobre imagen) le permite ver dos diferentes entradas en la pantalla de su TV al mismo tiempo. Una fuente estará grande y la otra fuente se mostrará como una imagen pequeña sobre la imagen principal.
- La función de PIP está disponible en los modos de Componente, RGB, HDMI. (Pero, no se puede ajustar la resolución 480i en los modos Componente/HDMI.)

Viendo la PIP

Presione el botón PIP para acceder a la sub-imagen. Cada vez que presione PIP la imagen cambiará como se muestra a continuación.

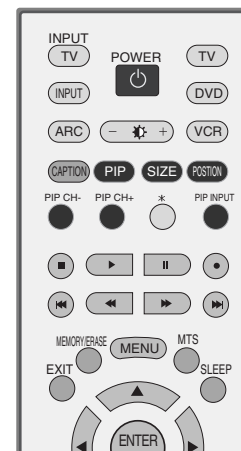
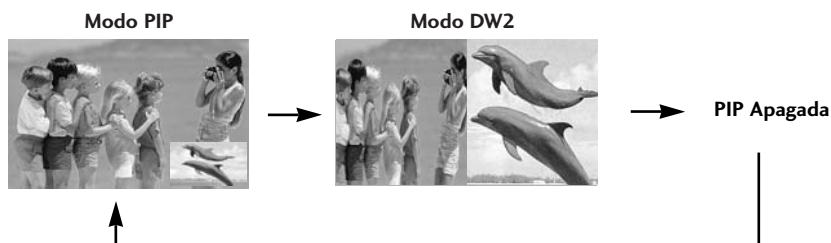

Selección del programa para la Sub-imagen

Presione el botón **PIP CH +/-** para seleccionar un programa para la sub-imagen. El número del programa seleccionado está desplegado debajo del número del programa de la imagen principal.

Selección de la fuente de entrada para la Sub-imagen

Presione el botón **PIP INPUT** para seleccionar la fuente de entrada para la sub-imagen. Cada vez que presione el botón **PIP INPUT**, cada fuente de entrada para la sub-imagen estará desplegada. La sub-imagen puede ser seleccionada en los modos de TV, AV1, AV2.

Ajuste del Tamaño de la Sub-imagen (sólo para el modo PIP)

Presione el botón **SIZE** para presionar el tamaño de la sub-imagen.

Con el botón **SIZE** en el modo PIP, la sub-imagen estará ajustada.

Moviendo la Sub-imagen (sólo para el modo PIP)

Presione el botón **POSITION**. Presione el botón **POSITION** repetidamente, así la sub-imagen se mueve a la izquierda/derecha/arriba/abajo.

SELECCIÓN Y AJUSTE DEL MENÚ PANTALLA

El OSD (On Screen Display, Despliegue En la Pantalla) de su TV puede ser un poco diferente que este manual. El OSD principalmente está tomando las imágenes del modelo 42PC1RV.

- 1 Presione el botón **MENU** y enseguida presione los botones ▲ / ▼ para desplegar cada menú.
- 2 Presione el botón ► y enseguida presione los botones ▲ / ▼ para seleccionar un ítem del menú.
- 3 Cambie la configuración de un ítem en el sub o total menú con el botón ◀ / ▶.
Ud. puede mover a un nivel más alto presionado el botón **ENTER** o **MENU**.

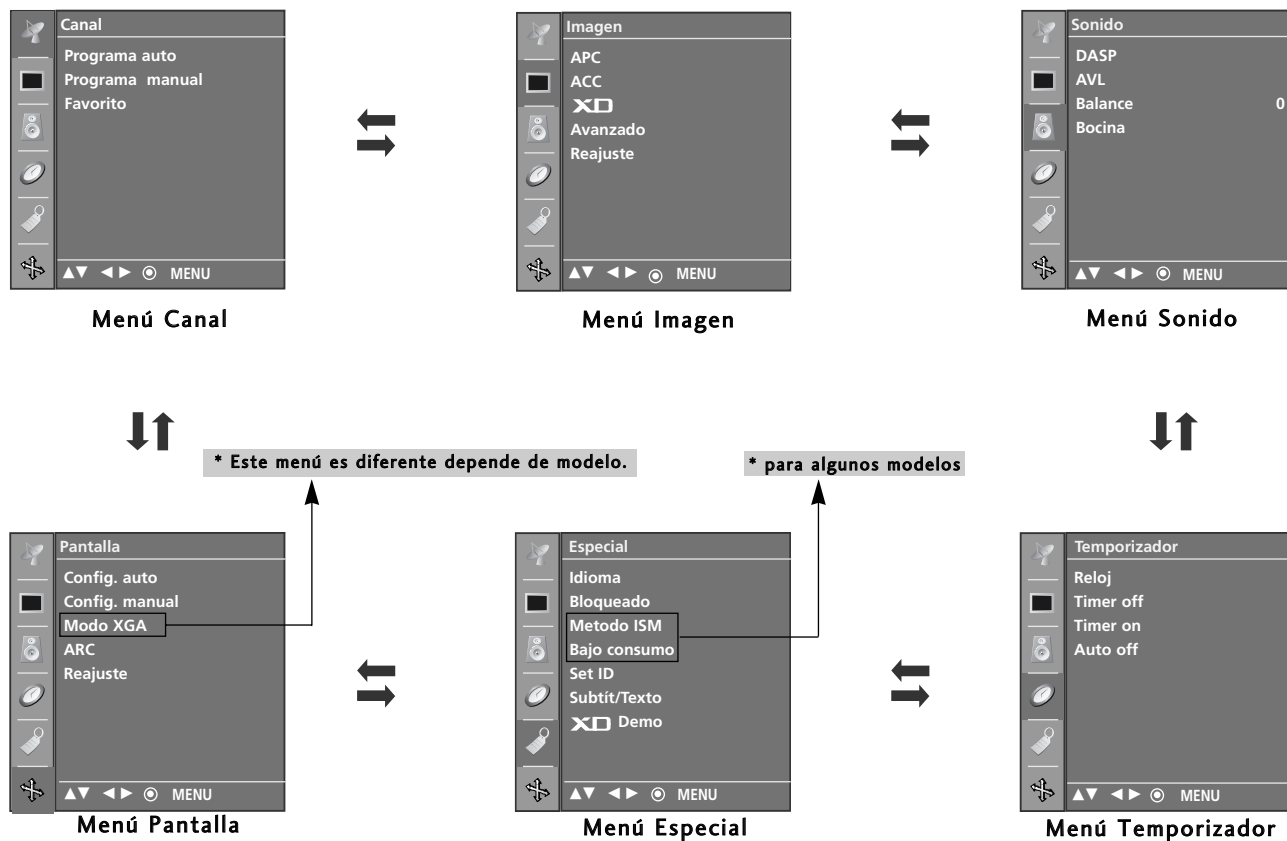

MENÚ DE LA TV Opciones de Menú Canal

PROGRAMACIÓN AUTOMÁTICA: BUSQUEDA DE CANALES

El programa automático debe memorizar todos los canales activos en su área antes de poder usar la TV.

Hay dos maneras de almacenar canales en la memoria de la TV. Y ud. también puede usar:

Una se llama PROGRAMA AUTO y la otra se llama PROGRAMA MANUAL.

En el modo PROGRAMA AUTO, la TV memorizará los canales en el orden numérico. Si hay canales que ud. quiere agregar o eliminar adicionalmente, ud. puede agregar o eliminar manualmente estos canales con PROGRAMA MANUAL.

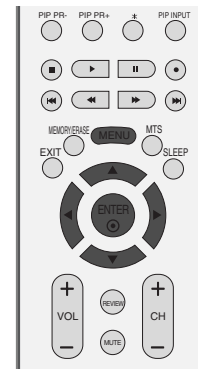

- Repita Programa Auto si la TV está movida a otra localidad.
- Programa Auto buscará los canales sólo por el puerto de la antena.
- Si los números de los canales para la emisión de TV o para el cable de TV están duplicados es decir, los canales diferentes tienen mismo número, presione otra vez los botones de mismo número para mover entre:



(Por ejemplo, presione 17 para ir al canal, y presione 17 otra vez para ir al canal duplicado.)

- 1 Presione el botón **MENU** y luego el botón **▲ / ▼** para seleccionar el menú **Canal**.
- 2 Presione el botón **▶** y luego el botón **▲ / ▼** para seleccionar **Programa auto**.
- 3 Presione el botón **▶**. Así PROGRAMA AUTO empezará a buscar los canales.
- 4 Si ud. quiere parar la programación automática, presione el botón **MENU**. Sólo los canales encontrados en este momento están memorizados.



1



2 3

PROGRAMACIÓN MANUAL: AGREGAR/ELIMINAR LOS CANALES

Ud. puede agregar o eliminar los canales de la escaneada manual de los canales.

- 1 Use el botón CH-/+ o de NÚMERO para seleccionar el número de canal que ud. quiere agregar o eliminar.
- 2 Presione el botón **MEMORY/ERASE**.

- También ud. puede hacer la programación manual con el menú **Canal**.



SINTONÍA FINA

Normalmente la sintonía fina sólo se necesita cuando la recepción es muy pobre.

- 1 Presione el botón **MENU** y luego presione el botón ▲ / ▼ para seleccionar el menú **Canal**.
- 2 Presione el botón ► y luego presione el botón ▲ / ▼ para seleccionar **Programa manual**.
- 3 Presione el botón ► y luego presione el botón ▲ / ▼ para seleccionar **Fino**.
- 4 Presione el botón ◀ / ▶ para hacer la sintonía fina para la mejor imagen y sonido.
- 5 Presione el botón **ENTER** para almacenarlo.
- 6 Presione el botón **EXIT** para regresar a ver TV.

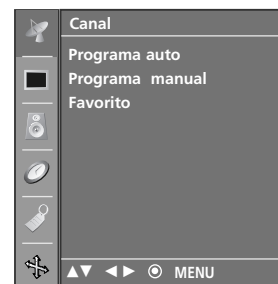

1

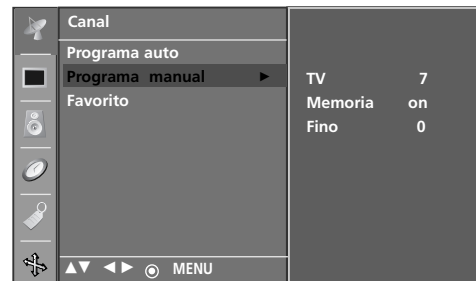

2

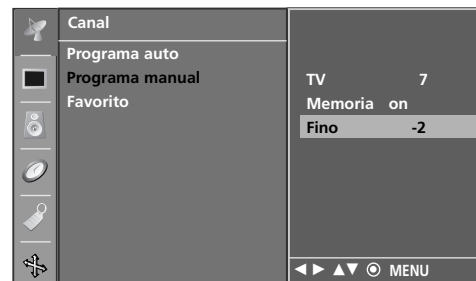

3 4

CONFIGURACIÓN DE LOS CANALES FAVORITOS

- Esta función le deja seleccionar sus canales favoritos directamente.
- Presione repetidamente el botón **FCR** para seleccionar canales favoritos almacenados.

- 1 Presione el botón **MENU** y luego presione el botón **▲ / ▼** para seleccionar el menú **Canal**.
- 2 Presione el botón **▶** y luego presione el botón **▲ / ▼** para seleccionar **Canal Favorito**.
- 3 Presione el botón **▶**.
- 4 Presione el botón **▲ / ▼** para seleccionar - - - - -.
- 5 Seleccione el programa deseado con el botón **◀ / ▶**.
- 6 Para almacenar otro programa, repita los pasos de **4** a **5**. Ud. puede almacenar más de 8 programas.
- 7 Presione el botón **EXIT** para regresar a ver TV.



1

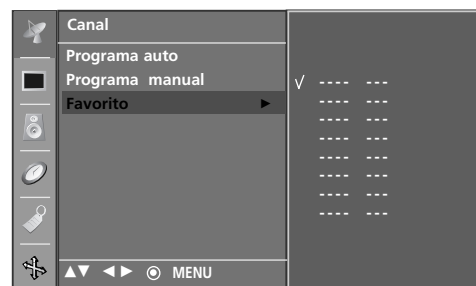

2

MENÚ DE LA TV Opciones de Menú Imagen

Control Automático de la Imagen (APC)

- Nítida** Seleccione esta opción para desplegar con una imagen nítida. .
- Optima** Estado desplegado de la pantalla lo más general y natural.
- Suave** Seleccione esta opción para desplegar con una imagen suave.
- Usuario 1/2** Seleccione esta opción para usar la configuración de definido por el usuario.



- 1 Presione el botón **MENU** y luego presione el botón **▲ / ▼** para seleccionar el menú **Imagen**.
- 2 Presione el botón **▶** y luego presione el botón **▲ / ▼** para seleccionar **APC**.
- 3 Presione el botón **▶** y luego presione el botón **▲ / ▼** para seleccionar **Nítida**, **Optima**, **Suave**, **Usuario 1**, o **Usuario 2**.
- 4 Presione el botón **EXIT** para regresar a ver TV o presione el botón **MENU** para regresar al menú previo.

- *APC ajusta la TV para la apariencia de la mejor imagen. Seleccione el valor preconfigurado en el menú APC basado en la categoría de programa.*
- *Nítida, Optima y Suave están programados para la reproducción de la imagen óptima en la fabrica y no se puede cambiar.*



1



2 3

AJUSTE DE LA IMAGEN (APC-OPCIÓN DEL USUARIO)

- Contraste** Ajusta la diferencia entre nivel claro y oscuro en la imagen.
- Brillo** Aumenta o disminuye el grado de blanco en su imagen.
- Color** Ajusta la intensidad de todos los colores.
- Nitidez** Ajusta el nivel de encrepadura en los bordes entre area claro y oscuro de la imagen. El nivel más bajo tiene la imagen más suave.
- Tinte** Ajusta el balance entre nivel rojo y verde.

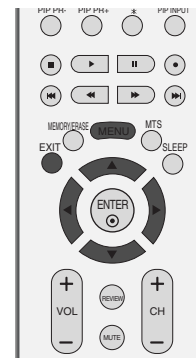

- 1 Presione el botón **MENU** y luego presione el botón **▲ / ▼** para seleccionar el menú **Imagen**.
- 2 Presione el botón **▶** y luego presione el botón **▲ / ▼** para seleccionar **APC**.
- 3 Presione el botón **▶** y luego presione el botón **▲ / ▼** para seleccionar **Usuario 1**, o **Usuario 2**.
- 4 Presione el botón **▶** y luego presione el botón **▲ / ▼** para seleccionar la opción de imagen deseada (**Contraste**, **Brillo**, **Color**, **Nitidez**, y **Tinte**).
- 5 Presione el botón **▶** y luego presione el botón **◀ / ▶** para hacer el ajuste apropiado.
- 6 Presione el botón **EXIT** para regresar a la TV donde estaba viendo o presione el botón **MENU** para regresar al menú previo.



1



2 3

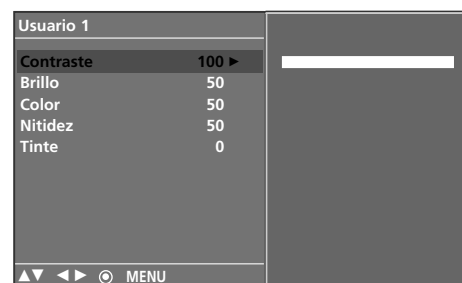

4 5



! NOTA

- Ud. no puede ajustar el color, nitidez y tinte en el modo RGB-PC a los niveles que quiere ud.

CONTROL AUTOMÁTICO DE TEMPERATURA DEL COLOR (ACC)

Para inicializar los valores, (reajuste las configuraciones iniciales), seleccione la opción **Fría**.

Seleccione uno de los tres ajustes de color automático. Configure de color tibio a caliente como el rojo, o configure de color frío al menos intenso con más azul.

- 1 Presione el botón **MENU** y luego presione el botón ▲ / ▼ para seleccionar el menú **Imagen**.
- 2 Presione el botón ► y luego presione el botón ▲ / ▼ para seleccionar **ACC**.
- 3 Presione el botón ► y luego presione el botón ▲ / ▼ para seleccionar también **Fría**, **Normal**, **Cálida**, o **Usuario**.
- 4 Presione el botón **EXIT** para regresar a la TV donde estaba viendo o presione el botón **MENU** para regresar al menú previo.

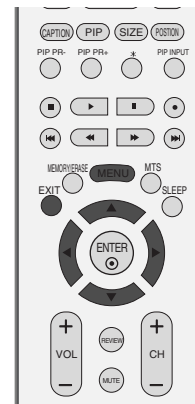

1



2 3

CONTROL MANUAL DE TEMPERATURA DEL COLOR (ACC - OPCIÓN DEL USUARIO)

Puede ajustar el rojo, verde y azul a cualquier temperatura del color que prefiera ud.

- 1 Presione el botón **MENU** y luego presione el botón **▲ / ▼** para seleccionar el menú **Imagen**.
- 2 Presione el botón **▶** y luego presione el botón **▲ / ▼** para seleccionar **ACC**.
- 3 Presione el botón **▶** y luego presione el botón **▲ / ▼** para seleccionar **Usuario**.
- 4 Presione el botón **▶** y luego presione el botón **▲ / ▼** para seleccionar **Rojo, Verde, o Azul**.
- 5 Presione el botón **▶** y luego presione el botón **◀ / ▶** para hacer el ajuste apropiado.
- 6 Presione el botón **EXIT** para regresar a la TV donde estaba viendo o presione el botón **MENU** para regresar el menú previo.

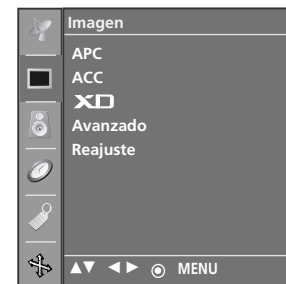

1



2 3

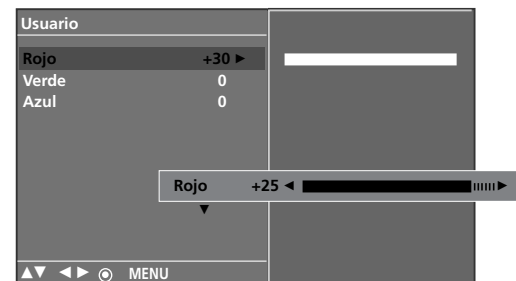

4 5

MENÚ DE LA TV Opciones de Menú Imagen

FUNCIÓN XD

XD es una tecnología de perfeccionamiento de imagen exclusiva de LG Electronics que permite desplegar una fuente HD a través de un avanzado procesador de algoritmo de señal digital. Esta función no está disponible en el modo RGB-PC.

- 1 Presione el botón **MENU** y luego presione el botón **▲ / ▼** para seleccionar el menú **Imagen**.
- 2 Presione el botón **▶** y luego presione el botón **▲ / ▼** para seleccionar **XD**.
- 3 Presione el botón **▶** y luego presione el botón **▲ / ▼** para seleccionar **Automático** o **Manual**.
- 4 Presione el botón **EXIT** para regresar a la TV donde estaba viendo o presione el botón **MENU** para regresar al menú previo.



1

* Seleccionando Manual

- Este menú estará activado después de seleccionar **Usuario1** o **Usuario2** de **APC**.

- 1 Presione el botón **▶** y luego presione el botón **▲ / ▼** para seleccionar **Contraste XD**, **Color XD** o **NR XD**.
- 2 Presione el botón **▶** y luego presione el botón **▲ / ▼** para seleccionar **On** u **Off**.
- 3 Presione el botón **EXIT** para regresar a la TV donde estaba viendo o presione el botón **MENU** para regresar al menú previo.



2 3

- **Contraste XD** : Optimiza el contraste automáticamente de acuerdo al brillo de reflexión.
- **Color XD** : Ajusta los colores de reflexión automáticamente para reproducir lo más cerca posible a los colores naturales.
- **NR XD** : Remueve el ruido hasta el punto donde no se daña la imagen original.

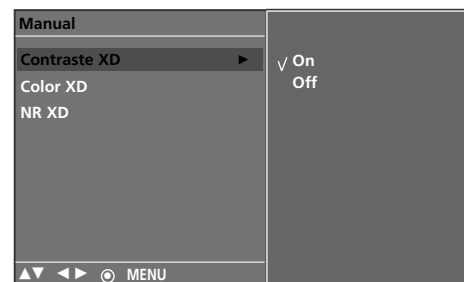

1 2

CINE AVANZADO

Configure la TV para la apariencia de la mejor imagen para las películas.

Cuando ud. opera el cine (3:2 Modo total o Modo de Corrección del Cine), la TV ajustará a 24 fps de video desde las películas de 30 fps de video para el despliegue. Esta función sólo se opera en los modos de TV, video analógico y Component 480i.

- 1 Presione el botón **MENU** y luego presione el botón **▲ / ▼** para seleccionar el menú **Imagen**.
- 2 Presione el botón **▶** y luego presione el botón **▲ / ▼** para seleccionar **Avanzado**.
- 3 Presione el botón **▶** y luego presione el botón **▲ / ▼** para seleccionar **Cine**.
- 4 Presione el botón **▶** y luego presione el botón **▲ / ▼** para seleccionar **On** u **Off**.
- 5 Presione el botón **EXIT** para regresar a la TV donde estaba viendo o presione el botón **MENU** para regresar al menú previo.



1

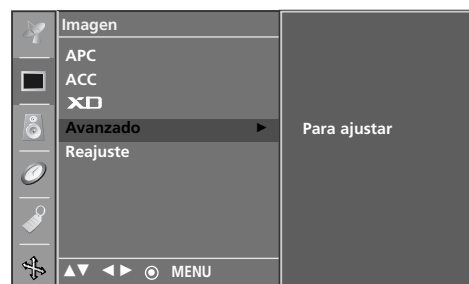

2 3



4

NIVEL NEGRO AVANZADO

Quando mira la película, esta función ajusta la unidad para la apariencia de la mejor imagen. Ajusta el contraste y brillo de la pantalla usando el nivel negro de pantalla. Esta función trabaja en el modo siguiente: Video (NTSC-M), S-Video o HDMI.

- 1 Presione el botón **MENU** y luego presione el botón ▲ / ▼ para seleccionar el menú **Imagen**.
- 2 Presione el botón ► y luego presione el botón ▲ / ▼ para seleccionar **Avanzado**.
- 3 Presione el botón ► y luego presione el botón ▲ / ▼ para seleccionar **Nivel Negro**.
- 4 Presione el botón ► y luego presione el botón ▲ / ▼ para seleccionar **Bajo** o **Alto**.

- **Bajo** : La reflexión de pantalla se pone más oscura.
- **Alto** : La reflexión de pantalla se pone más clara.

- 5 Presione el botón **EXIT** para regresar a la TV donde estaba viendo o presione el botón **MENU** para regresar al menú previo.

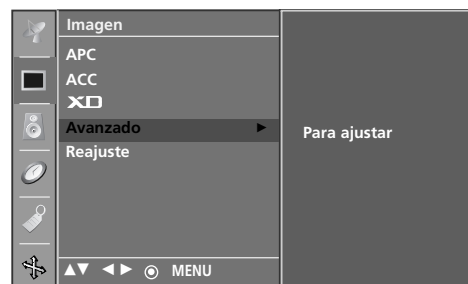
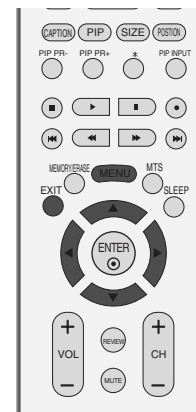

REAJUSTE

- 1 Presione el botón **MENU** y luego presione el botón ▲ / ▼ para seleccionar el menú **Imagen**.
- 2 Presione el botón ► y luego presione el botón ▲ / ▼ para seleccionar **Reajuste**.
- 3 Presione el botón ► para inicializar el valor ajustado.
 - Regresa a la configuración inicial de APC, ACC, XD, Avanzado en la fabrica.

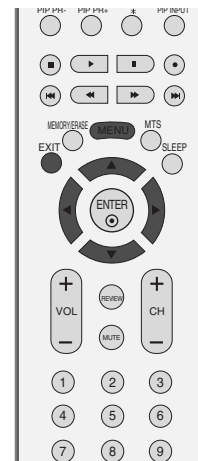

1

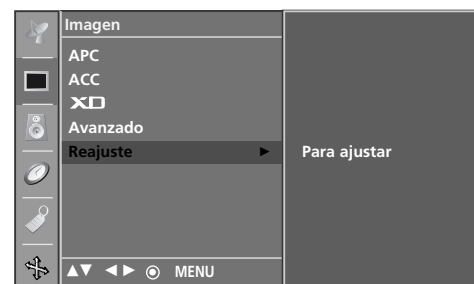

2 3

MENÚ DE LA TV Opciones de Menú Sonido

PROCESADOR DIGITAL DE AUDIO (DASP)

Ud. puede seleccionar la configuración preferible de sonido; Surround Max, Plana, Música, Películas o Deportes y ud. puede también ajustar la frecuencia de sonido del igualador.

DASP le deja disfrutar del mejor sonido sin ningún ajuste especial porque la TV configura las opciones apropiadas del sonido basando en el contenido de programa.

Surround Max, Plana, Música, Películas, y Deportes son prefijados para la buena calidad de sonido en la fabrica y no son ajustables.

Surround Max Seleccione esta opción para un sonido real.

Plana El sonido más imponente y natural.

Música Seleccione esta opción para disfrutar del sonido original cuando escucha la música.

Películas Seleccione esta opción para disfrutar del sonido sublime.

Deportes Seleccione esta opción para ver los deporte de la transmisión.

Usuario Seleccione esta opción para usar configuraciones de audio definido por el usuario.

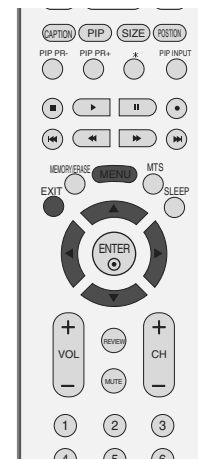

1 Presione el botón **MENU** y luego presione el botón **▲ / ▼** para seleccionar el menú **Sonido**.

2 Presione el botón **▶** y luego presione el botón **▲ / ▼** para seleccionar **DASP**.

3 Presione el botón **▶** y luego presione el botón **▲ / ▼** para seleccionar **Surround Max, Plana, Música, Películas, Deportes** o **Usuario**.

4 Presione el botón **EXIT** para regresar a la TV donde estaba viendo o presione el botón **MENU** para regresar al menú previo.



AJUSTE DE LA FRECUENCIA DEL SONIDO (DASP - OPCIÓN DEL USUARIO)

Ajuste el igualador del sonido.

- 1 Presione el botón **MENU** y luego presione el botón ▲ / ▼ para seleccionar el menú **Sonido**.
- 2 Presione el botón ► y luego presione el botón ▲ / ▼ para seleccionar **DASP**.
- 3 Presione el botón ► y luego presione el botón ▲ / ▼ para seleccionar **Usuario**.
- 4 Presione el botón ►.
- 5 Seleccione una banda de sonido con el botón ◀ / ▶.
Haga un nivel apropiado de sonido con el botón ▲ / ▼.
- 6 Presione el botón **EXIT** para regresar a la TV donde estaba viendo o presione el botón **MENU** para regresar al menú previo.

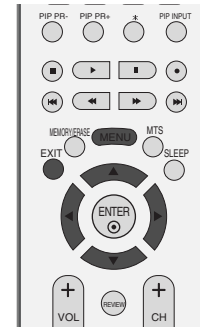

1

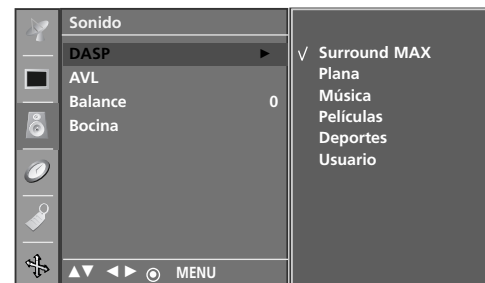

2 3 4

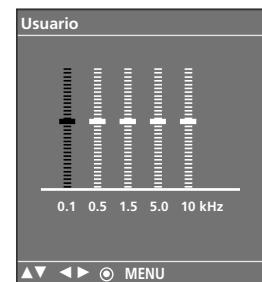

5

NIVELADOR AUTOMÁTICO DE VOLUMEN (AVL)

AVL mantiene automáticamente un nivel igual de volumen aunque ud. cambie programas.

- 1 Presione el botón **MENU** y luego presione el botón ▲ / ▼ para seleccionar el menú **Sonido**.
- 2 Presione el botón ► y luego presione el botón ▲ / ▼ para seleccionar **AVL**.
- 3 Presione el botón ► y luego presione el botón ▲ / ▼ para seleccionar **On** u **Off**.
- 4 Presione el botón **EXIT** para regresar a la TV donde estaba viendo o presione el botón **MENU** para regresar al menú previo.

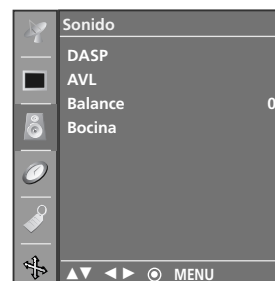

1

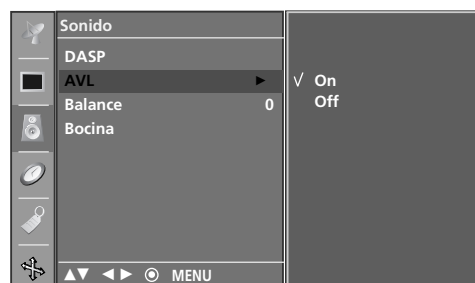

2 3

CONFIGURACIÓN DE LA TRANSMISIÓN ESTÉREO/SAP

- La TV puede recibir los programas de estéreo MTS y cualquier SAP (Programa de Audio Secundario) que acompañan el programa estéreo; si la transmisión manda una señal adicional de sonido, la agrega a la original.
- Mono: Se escucha el idioma principal de las bocinas de izquierda y derecha. El modo de señal es monofonía.
- Estéreo: Se escucha el idioma principal de las bocinas de izquierda y derecha. El modo de señal es estéreo.
- SAP: Se escucha el idioma secundario de las bocinas de izquierda y derecha en el sonido de monofonía.

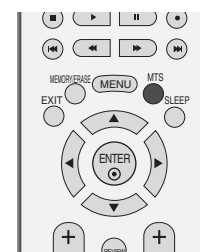

- 1 Presione el botón **MTS** repetidamente. Cada vez que ud. presione el botón **MTS**, se aparecerán Mono, Estéreo, o SAP en orden.
- 2 Presione el botón **EXIT** para regresar a ver TV.

! NOTA

- Seleccione el modo de sonido monofónico si la señal no está clara o está pobre en el área de recepción.
- Los modos de **Estéreo**, **SAP** están disponibles sólo cuando están incluidos en la señal de transmisión.

AJUSTE DE BALANCE

Puede ajustar el balance de sonido de las bocinas a los niveles que desea ud.

- 1 Presione el botón **MENU** y luego presione el botón ▲ / ▼ para seleccionar el menú **Sonido**.
- 2 Presione el botón ► y luego presione el botón ▲ / ▼ para seleccionar **Balance**.
- 3 Presione el botón ► y luego presione el botón ◀ / ▶ para hacer un ajuste deseado.
- 4 Presione el botón **EXIT** para regresar a la TV donde estaba viendo o presione el botón **MENU** para regresar al menú previo.

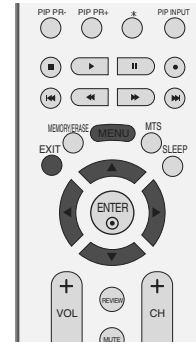

1



2 3

BOCINA

Ud. puede ajustar el estado de bocina interna.
En los modos de Video, COMPONENT, RGB[PC], RGB[DTV] y HDMI, el audio de bocina interna puede tener salida aunque no haya la señal de video.
Si ud. quiere usar el sistema externo de estéreo hi-fi, apague las bocinas internas de la unidad.

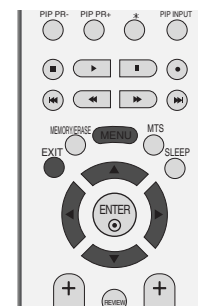

- 1 Presione el botón **MENU** y luego presione el botón ▲ / ▼ para seleccionar el menú **Sonido**.
- 2 Presione el botón ► y luego presione el botón ▲ / ▼ para seleccionar **Bocina**.
- 3 Presione el botón ► y luego presione el botón ▲ / ▼ para seleccionar **On** u **Off**.
- 4 Presione el botón **EXIT** para regresar a la TV donde estaba viendo o presione el botón **MENU** para regresar al menú previo.



1



2 3

MENÚ DE LA TV Opciones de Menú Temporizador

CONFIGURACIÓN DE RELOJ

Ud. debe configurar la hora correctamente antes de usar la función de tiempo encendido/apagado.

Si la hora configurada se borra por la falla de potencia o la unidad está desenchufada, reajuste el reloj.

1 Presione el botón **MENU** y luego presione el botón ▲ / ▼ para seleccionar el menú **Temporizador**.

2 Presione el botón ► y luego presione el botón ▲ / ▼ para seleccionar **Reloj**.

3 Presione el botón ► y luego presione el botón ▲ / ▼ para configurar la hora.

4 Presione el botón ► y luego presione el botón ▲ / ▼ para configurar los minutos.

5 Presione el botón **EXIT** para regresar a ver TV.

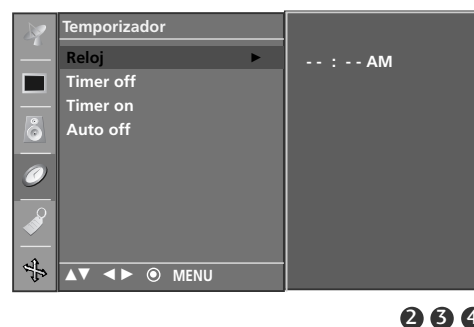
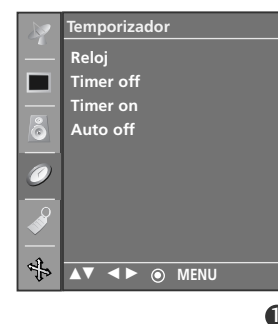

TEMPORIZADOR ENCENDIDO/APAGADO

El temporizador apagado cambia la unidad automáticamente al modo de espera en el tiempo prefijo.

Después de dos horas de que está cambiada la unidad por la función de encendido, se cambiará al modo de espera automáticamente si no a presionado algun botón.

Una vez está configurado el temporizador encendido y apagado, estas funciones fucionan diariamente en el tiempo prefijo.

La función de apagado se invalida en la funcion de encendido si ambos estan configurados para el mismo tiempo.

La unidad debe estar en el modo de espera para que funcione el temporizador encendido.

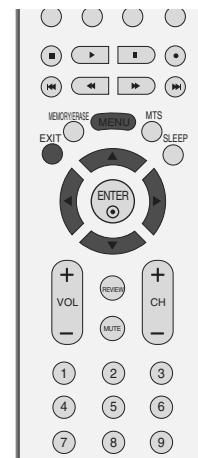

- 1 Presione el botón **MENU** y luego presione el botón **▲ / ▼** para seleccionar el menú **Temporizador**.
- 2 Presione el botón **▶** y luego presione el botón **▲ / ▼** para seleccionar **Off timer/On timer**.
- 3 Presione el botón **▶** y luego presione el botón **▲ / ▼** para seleccionar **On**.
 - Para cancelar la funcion **On/Off timer**, seleccione **Off**.
- 4 Presione el botón **▶** y luego presione el botón **▲ / ▼** para configurar la hora.
- 5 Presione el botón **▶** y luego presione el botón **▲ / ▼** para configurar los minutos.
- 6 **Sólo para la función On timer**
 - **Volume:** Presione el botón **▶** y luego presione el botón **▲ / ▼** para ajustar el nivel de volumen al encenderse.
 - **Channel:** Presione el botón **▶** y luego presione el botón **▲ / ▼** para seleccionar el canal.
- 7 Presione el botón **EXIT** para regresar a la TV donde estaba viendo o presione el botón **MENU** para regresar al menú previo.



1

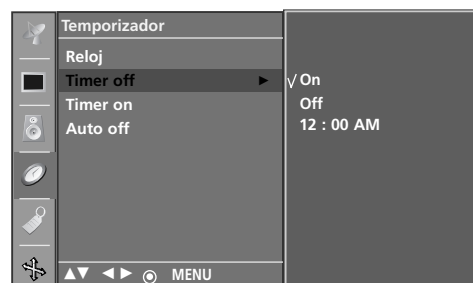

2

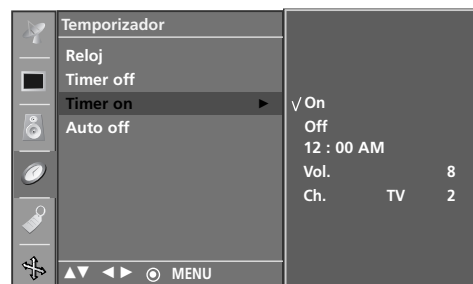

6

APAGADO AUTOMÁTICO

Si configura a encendido y no hay la señal de entrada, la TV se apagará automáticamente después de 10 minutos.

- 1 Presione el botón **MENU** y luego presione el botón ▲ / ▼ para seleccionar el menú **Temporizador**.
- 2 Presione el botón ► y luego presione el botón ▲ / ▼ para seleccionar **Auto off**.
- 3 Presione el botón ► y luego presione el botón ▲ / ▼ para seleccionar **On** u **Off**.
- 4 Presione el botón **EXIT** para regresar a la TV donde estaba viendo o presione el botón **MENU** para regresar al menú previo.



1

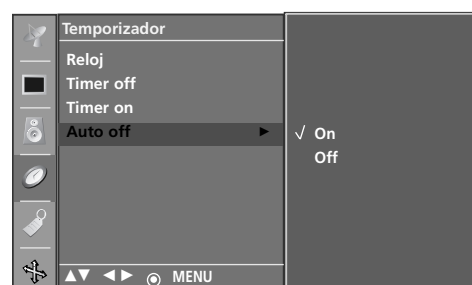

2 3

TEMPORIZADOR PARA DORMIR

Ud. no necesita recordarse de apagar la unidad antes de ir a dormir. El temporizador cambiará automáticamente la unidad al modo de espera después de que haya transcurrido el tiempo prefijo.



- 1 Presione el botón **SLEEP** repetidamente para seleccionar el número de minutos. Se aparecerá '1^{zz} - - -' en la pantalla, seguido por 10, 20, 30, 60, 90, 120, 180 y 240.
- 2 Cuando se despliega el número de minutos que desea ud. en la pantalla, el temporizador empieza a contar del número de minutos seleccionado.

! NOTA

- Para ver el tiempo remanente para dormir, presione el botón **SLEEP** una vez.
- Para cancelar el tiempo para dormir, presione el botón **SLEEP** repetidamente hasta que aparezca '1^{zz} - - -'.
- Cuando ud. apaga la unidad, se borrará el tiempo configurado para dormir.

MENÚ DE LA TV Opciones de Menú Especial

IDIOMA

Los menús pueden ser mostrados en la pantalla en el idioma seleccionado. Primero seleccione su idioma.

- 1 Presione el botón **MENU** y luego presione el botón ▲ / ▼ para seleccionar el menú **Especial**.
- 2 Presione el botón ► y luego presione el botón ▲ / ▼ para seleccionar **Idioma (Language)**.
- 3 Presione el botón ► y luego presione el botón ▲ / ▼ para seleccionar su idioma deseado.
- 4 Presione el botón **EXIT** para regresar a la TV donde estaba viendo o presione el botón **MENU** para regresar al menú previo.

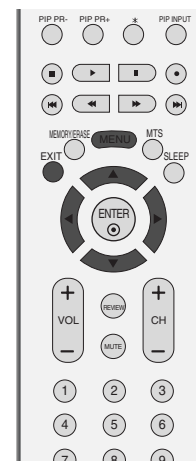

1

MENÚ DE LA TV

Opciones de Menú Especial

BLOQUEADO

Se necesita el control remoto para controlar la TV que esté configurada.

Esta función puede ser usada para la vista no autorizada.

Esta unidad está programada para recordarse la opción de última configuración aunque ud. apaga la unidad.

- 1 Presione el botón **MENU** y luego presione el botón ▲ / ▼ para seleccionar el menú **Especial**.
- 2 Presione el botón ► y luego presione el botón ▲ / ▼ para seleccionar **Bloqueado**.
- 3 Presione el botón ► y luego presione el botón ▲ / ▼ para seleccionar **On** u **Off**.
- 4 Presione el botón **EXIT** para regresar a la TV donde estaba viendo o presione el botón **MENU** para regresar al menú previo.



1

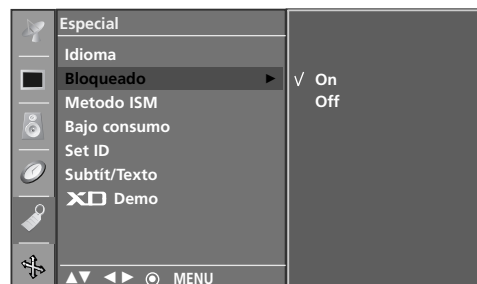

2 3

! NOTA

- En **Bloqueado 'On'**, si la unidad está apagada, presione el botón **⏻ / I, INPUT, CH ▲ / ▼** de la unidad o los botones de números del control remoto.
- Con **Bloqueado On**, se aparecerá '**Bloqueado**' en la pantalla si cualquier botón del panel frontal ha presionado cuando mira la unidad.

MÉTODO DE ISM (MINIMIZACIÓN DE IMAGEN FANTASMA)

Una imagen congelada de un juego de PC/Video en la pantalla por periodos prolongados resultará una imagen fantasma que permanecerá aunque ud. cambie la imagen. Evite que permanezca una imagen fija en la pantalla para un largo periodo de tiempo.

Esta función no está disponible en los modelos 26/32LC2R/32LC3R.

Blanquear

Blanqueo remueve imagenes permanentes de la pantalla.

Nota: Puede que una imagen excesivamente permanente sea imposible de limpiar completamente con Blanquear.

Orbiter

Orbiter puede prevenir imagenes fantasmas. Sin embargo, es mejor no dejar ninguna imagen fija en la pantalla. Para evitar imagen permanente en la pantalla, la pantalla se moverá cada 2 minutos.

Inversión

Esta función es para invertir el color de panel de la pantalla. El color de panel se invierte automáticamente cada 30 minutos.

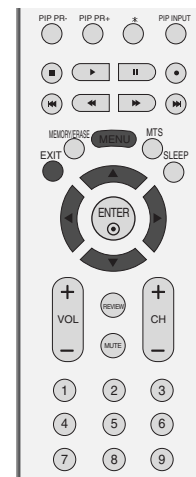

1

1 Presione el botón **MENU** y luego presione el botón ▲ / ▼ para seleccionar el menú **Especial**.

2 Presione el botón ► y luego presione el botón ▲ / ▼ para seleccionar **Metodo ISM**.

3 Presione el botón ► y luego presione el botón ▲ / ▼ para seleccionar también **Normal, Blanquear, Orbiter o Inversión**.

Si ud. no necesita esta función, configure en **Normal**.

4 Presione el botón **EXIT** para regresar a la TV donde estaba viendo o presione el botón **MENU** para regresar al menú previo.

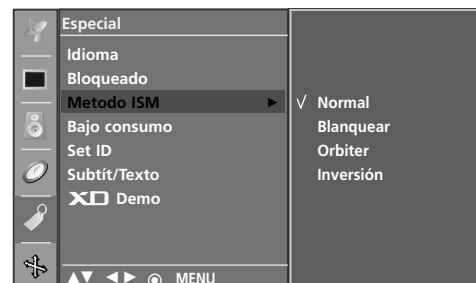

2 3

BAJO CONSUMO

Esta función es para reducir el consumo de potencia de la unidad.

Esta función no está disponible en los modelos 26/32LC2R/32LC3R.

- 1 Presione el botón **MENU** y luego presione el botón ▲ / ▼ para seleccionar el menú **Especial**.
- 2 Presione el botón ► y luego presione el botón ▲ / ▼ para seleccionar **Bajo consumo**.
- 3 Presione el botón ► y luego presione el botón ▲ / ▼ para seleccionar **On** o **Off**.
- 4 Presione el botón **EXIT** para regresar a la TV donde estaba viendo o presione el botón **MENU** para regresar al menú previo.



1



2 3

SUBTITULAJE

El subtítulaje es un proceso que convierte la porción de audio de un programa de televisión en palabras escritas, las cuales aparecen en la pantalla del televisor en una forma similar a los subtítulos. El subtítulaje permite al televidente leer el diálogo y narración de los programas de televisión.

Usando el subtítulaje

Las leyendas son los subtítulos del diálogo y narración de los programas de televisión. Para programas pregrabados, el diálogo del programa puede prepararse anticipadamente con subtítulos. Es posible subtítular un programa en vivo usando un proceso llamado "subtítulaje de tiempo real", el cual crea subtítulos instantáneamente. El subtítulaje de tiempo real es normalmente efectuado por reporteros profesionales que usan un sistema de taquigrafía a máquina y una computadora para traducir al inglés. El subtítulaje es un sistema efectivo para personas con incapacidad auditiva, y también puede ayudar en la enseñanza de idiomas.

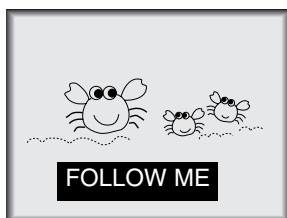

• La imagen de arriba muestra un subtítulaje típico.

Consejos para el Subtítulaje

- No todas las transmisiones de TV incluyen señales de subtítulaje.
- Algunas veces las estaciones de Televisión transmiten cuatro señales de subtítulaje diferentes en el mismo canal. Seleccionando Modo 1 o el Modo 2, usted puede escoger cuál señal visualizar. Modo 1 es la señal usual con subtítulos, mientras que otro modo puede desplegar demostraciones o información sobre la programación actual.
- El televisor puede no recibir señales de subtítulaje en las siguientes situaciones.

1. Se enfrentan condiciones de recepción deficiente:



• IGNICIÓN:

La imagen puede vibrar, desviarse, llenarse de manchas negras o rayas horizontales. Usualmente causadas por interferencia de sistemas de ignición de automóviles, lámparas de neón, taladros eléctricos y otros aparatos eléctricos.



• FANTASMAS:

Los fantasmas son causados cuando la señal del Televisor se separa y sigue dos trayectorias. Una es la trayectoria directa y la otra es reflejada desde edificios altos, montañas u otros objetos. Puede mejorar la recepción cambiando la dirección o posición de la antena.



• NIEVE:

Si su receptor se localiza en una zona marginal en donde la señal es débil, su imagen puede ser estropeada por la aparición de puntos pequeños. Será necesario instalar una antena especial para mejorar la imagen.

2. Se reproduce una cinta de grabación vieja, en mal estado o copia pirata.
3. Las señales fuertes, aleatorias desde un carro o avión interfieren con la señal de TV.
4. La señal de la antena es débil.
5. El programa no se subtítuló cuando fue producido, transmitido o grabado.

1 Use el botón **CAPTION** repetidamente para seleccionar su subtítulaje Modo1, Modo2, Texto1, Texto2, Off.

2 Presione el botón **EXIT** para regresar a la TV donde estaba viendo o presione el botón **MENU** para regresar al menú previo.

- Ud. también puede ajustar **Subtít/Texto** en el menú **Especial**.

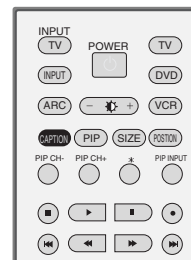

DEMO XD

Uselo para ver la diferencia entre Demo XD encendido y apagado.
Esta función no está disponible en el modo RGB[PC].

- 1 Presione el botón **MENU** y luego presione el botón **▲ / ▼** para seleccionar el menú **Especial** menu.
- 2 Presione el botón **▶** y luego presione el botón **▲ / ▼** para seleccionar **XD Demo**.
- 3 Presione el botón **▶** para comenzar **XD Demo**.
- 4 Para detener **XD Demo**, presione el botón **MENU**.



1



2 3

• XD Demo



MENÚ DE LA TV Opciones de Menú Pantalla

CONFIGURACIÓN AUTOMÁTICA (SÓLO PARA EL MODO RGB [PC])

Automáticamente ajusta la posición de la imagen y minimiza cualquier temblor en la imagen.

Si la imagen aún no está correcta, su unidad está funcionando apropiadamente pero necesita más ajuste.

Configuración Auto

Esta función es para el ajuste automático de la posición, reloj, y fase de la pantalla. La imagen desplegada estará inestable por unos segundos durante la configuración automática esté en el proceso.

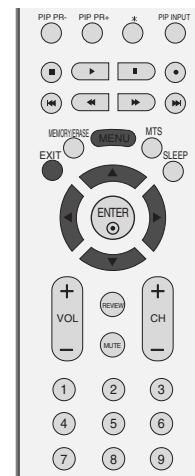

1 Presione el botón **MENU** y luego presione el botón ▲ / ▼ para seleccionar el menú **Pantalla**.

2 Presione el botón ► y luego presione el botón ▲ / ▼ para seleccionar **Config. auto.**

3 Presione el botón ► para comenzar **Config. auto.**

- Cuando ha terminado **Config. auto** se aparecerá **OK** en la pantalla.
- Si la posición de la imagen aún no está correcta, intente otra vez el ajuste automático.

4 Si la imagen necesita más ajuste después del ajuste automático en RGB (PC), ud. puede ajustar con **Config. manual**.

5 Presione el botón **EXIT** para regresar a la TV donde estaba viendo o presione el botón **MENU** para regresar al menú previo.



1

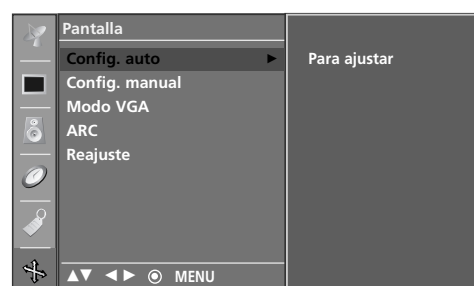

2 3

CONFIGURACIÓN MANUAL

Si la imagen no está clara después del ajuste automático y especialmente los caracteres aún están temblando, ajuste la fase de la imagen manualmente.

Para corregir el tamaño de pantalla, ajuste **Reloj**.

Esta función trabaja en los modos siguientes: RGB[PC], RGB[DTV], COMPONENT (480p/720p/1080i), y HDMI (480p/720p/1080i).

La función de fase y reloj no están disponibles en los modos RGB[DTV], COMPONENT (480p/720p/1080i), HDMI (480p/720p/1080i).

Reloj Esta función es para minimizar cualquier barra vertical o raya visible en el fondo de pantalla. Y el tamaño horizontal de pantalla también se cambiará.

Fase Esta función le deja remover cualquier ruido horizontal y afila la imagen de los caracteres.



1

1 Presione el botón **MENU** y luego presione el botón **▲ / ▼** para seleccionar el menú **Pantalla**.

2 Presione el botón **▶** y luego presione el botón **▲ / ▼** para seleccionar **Config. manual**.

3 Presione el botón **▶** y luego presione el botón **▲ / ▼** para seleccionar **Fase**, **Reloj**, **H-posicion** o **V-posicion**.

4 Presione el botón **◀ / ▶** para hacer ajustes apropiados.

5 Presione el botón **EXIT** para regresar a la TV donde estaba viendo o presione el botón **MENU** para regresar al menú previo.



2 3 4

CONFIGURANDO EL FORMATO DE IMAGEN

Ud. puede ver la pantalla en varios formatos de la imagen; **4:3**, **16:9**, **Horizontal** y **Zoom1/2**.

Si una imagen fija está desplegada en la pantalla por un largo tiempo, esa imagen fija puede ser impresa en la pantalla siendo visible.

Puede que no esté cómodo con el modo completo. Entonces cambie a otro modo.

Configure cada proporción de aspecto para las fuentes de TV, Video, Component 480i.

Use 4:3 o 16:9 para las otras fuentes de RGB(PC).

El horizonte no está disponible en las fuentes de RGB (DTV), HDMI (DTV), y Component (DTV).

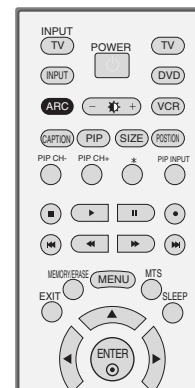

1 Presione el botón **ARC** repetidamente para seleccionar el formato de la imagen deseado.

- **4:3**
La selección siguiente le dejará ver una imagen con la proporción original de aspecto 4:3, apareciendo las barras grises en los dos lados izquierda y derecha.
- **16:9 (Amplio)**
La selección siguiente le dejará ajustar la imagen horizontalmente, en la proporción lineal para llenar toda la pantalla. (usable para ver en formato 4:3 de DVDs).
- **Horizontal**
Seleccione Horizontal cuando ud. quiere ajustar la imagen en la proporción no-lineal, que es más largo en los dos lados para crear una vista espectacular.
- **Zoom1**
La selección siguiente le dejará ver la imagen sin ninguna alternación llenando toda la pantalla. Sin embargo las porciones superior e inferior de la imagen serán cortadas.
- **Zoom2**
Seleccione **Zoom2** cuando ud. quiere que la imagen sea alterada, los dos lados vertical y horizontal serán cortados. La imagen tomada en medio se cambiará entre la alteración y la cobertura de pantalla.



1



2 3

2 Presione el botón **EXIT** para regresar a la TV donde estaba viendo o presione el botón **MENU** para regresar al menú previo.

- Ud. también puede ajustar **ARC** en el menú **Pantalla**.

! NOTA

► Ud. sólo puede seleccionar **4:3**, **16:9 (Amplio)** en los modos Component, RGB, HDMI nada más.

SELECCIONANDO LOS MODOS AMPLIOS VGA/XGA

Para ver una imagen normal, coincida la resolución del modo RGB y la selección de modo VGA/XGA.

Esta función trabaja en el modo siguiente: el modo RGB[PC].

- Modo VGA: 42PC1RV, 42PC1RVH
- Modo XGA: 26/32LC2R/32LC3R, 42PC1R, 42PC7R, 42PC7RH



- 1 Presione el botón **MENU** y luego presione el botón **▲ / ▼** para seleccionar el menú **Pantalla**.
- 2 Presione el botón **▶** y luego presione el botón **▲ / ▼** para seleccionar **Modo VGA** (o **Modo XGA**).
- 3 Presione el botón **▶** y luego presione el botón **▲ / ▼** para seleccionar la resolución VGA/XGA deseada.
- 4 Presione el botón **EXIT** para regresar a la TV donde estaba viendo o presione el botón **MENU** para regresar al menú previo.



1



2 3

INICIALIZANDO (REAJUSTE DE LA CONFIGURACIÓN ORIGINAL DE FABRICA)

Esta función trabaja en el modo actual.
Para inicializar el valor ajustado.

- 1 Presione el botón **MENU** y luego presione el botón ▲ / ▼ para seleccionar el menú **Pantalla**.
- 2 Presione el botón ► y luego presione el botón ▲ / ▼ para seleccionar **Reajuste**.
- 3 Presione el botón ►.
 - Ud. puede inicializar la Posición, el tamaño y la posición de PIP. (El tamaño de PIP y la posición de PIP están disponibles sólo en el modo PIP.)



1



2 3

APÉNDICE

CONFIGURACIÓN DE DISPOSITIVO EXTERNO DEL CONTROL

Conecte el puerto de la entrada de RS-232C a un dispositivo de control externo (como una computadora o un sistema de control de A/V) y controle las funciones de Monitor externamente.

Conecte el puerto serial de dispositivo de control al puerto RS-232C en la parte atrás del Monitor. Los cables de conexión RS-232C no son proporcionados con el Monitor.

Instalación de RS-232C

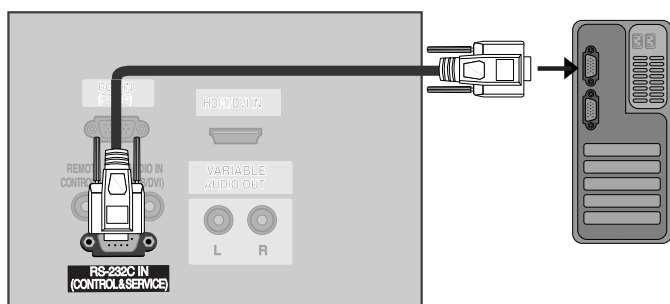

Tipo del Conector; Macho D-Sub 9-Pines

No.	Nombre de Pin
1	No conexión
2	RXD (Recepción de datos)
3	TXD (Transmisión de datos)
4	DTR (Lado DTE listo)
5	GND
6	DSR (Lado DCE listo)
7	RTS (Listo para enviar)
8	CTS (Aprobado para enviar)
9	No Conexión

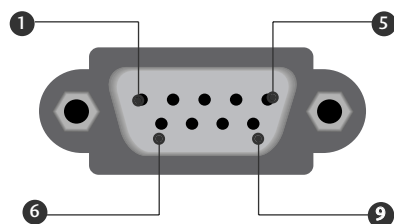

APÉNDICE

Configuraciones de RS-232C

Configuración de 7-Cables(Cable estándar de RS-232C)

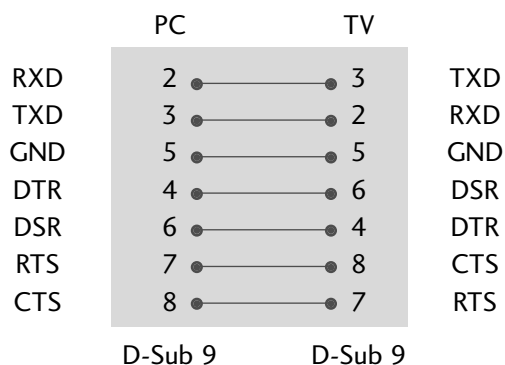

Configuración de 3-Cables(No estándar)

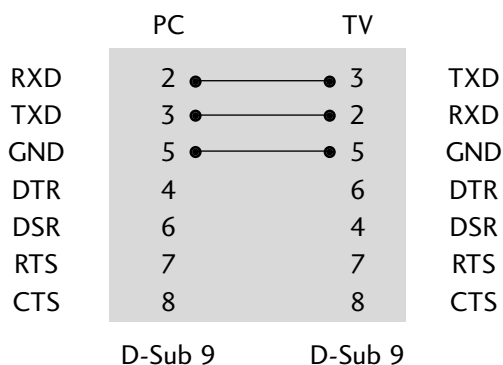

Configuración de ID

- Use esta función para especificar un número de ID de la unidad.
- Refiérase a “Grupeo de datos reales 1”. Vea la página 68.

- 1 Presione el botón **MENU** y luego presione el botón **▲ / ▼** para seleccionar el menú **Especial**.
- 2 Presione el botón **▶** y luego presione el botón **▲ / ▼** para seleccionar **Set ID**.
- 3 Presione el botón **▶** y luego presione el botón **▲ / ▼** para ajustar **Set ID** a seleccionar el número deseado de ID del monitor.
 - Rango de ajuste de **Set ID** es de 1 a 99.
- 4 Presione el botón **EXIT** para regresar a la vista normal de la TV.

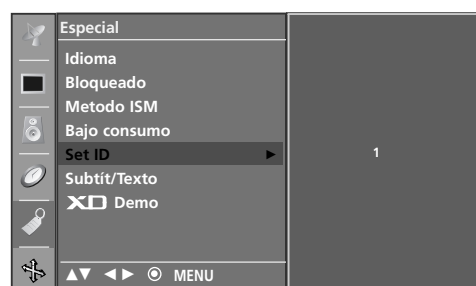
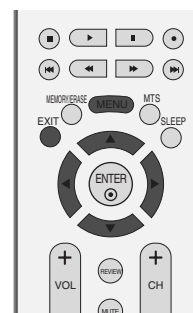

Comunicación de los Parametros

- Velocidad de banda : 9600 bps (UART)
- Longitud de datos : 8 bits
- Paridad : No se aplica
- Bit de detención : 1 bit
- Código de comunicación : Código ASCII
- Use un cable cruzado (reverso).

Lista de Referencia de los Comandos

	COMANDO1	COMANDO2	DATO (Hexadecimal)		COMANDO1	COMANDO2	DATO (Hexadecimal)
01. Potencia	k	a	0 ~ 1	16. Temperatura de color	k	u	0 ~ 3
02. Porción de aspecto	k	c	*	17. Ajuste de rojo	k	v	0 ~ 50 (o 3C)
03. Mudo de pantalla	k	d	0 ~ 1	18. Ajuste de verde	k	w	0 ~ 50 (o 3C)
04. Mudo de volumen	k	e	0 ~ 1	19. Ajuste de azul	k	\$	0 ~ 50 (o 3C)
05. Control de volumen	k	f	0 ~ 64	20. Estados anormales (opción)	k	z	FF
06. Contraste	k	g	0 ~ 64	21. Metodo ISM (opción)	j	p	0 ~ 3
07. Brillo	k	h	0 ~ 64	22. Potencia baja (opción)	j	q	0 ~ 1
08. Color	k	i	0 ~ 64	23. Configurar tiempo Orbiter(opción)	j	r	1 ~ FE
09. Tinte	k	j	0 ~ 64	24. Configurar pixel Orbiter(opción)	j	s	1 ~ 3
10. Nitidez	k	k	0 ~ 64	25. Auto-configuración	j	u	1
11. Selección de OSD	k	l	0 ~ 1	26. Sintonía de comandos	m	a	*
12. Modo bloqueado de control remoto	k	m	0 ~ 1	27. Botón	m	c	Key Code
13. PIP/DW	k	n	*	28. Selección de entrada (Principal)	x	b	*
14. Posición de PIP	k	q	0 ~ 3	29. Selección de entrada (PIP)	x	y	*
15. Balance	k	t	0 ~ 64	30. Agr/Eli de canal	m	b	0 ~ 1

Protocolo de Transmisión / Recepción

Transmisión

[Comando1][Comando2][][Set ID][][Dato][Cr]

[Comando 1]: Primer comando para controlar la TV.(j,k,mor x)

[Comando 2]: Segundo comando para controlar la TV.

[ID de unidad] : Ud. puede ajustar la ID de unidad para seleccionar el número deseado de ID de la TV en el menú Especial. Rango de ajuste es de 1 a 99. Cuando seleccione la ID de unidad '0', cada TV conectada será controlada. ID de unidad está indicado en decimal (1 ~ 99) en el menú y en Hexadecimal (0x0~ 0x63) en la transmisión/recibiendo el protocolo.

[DATO] : Para transmitir los datos de comando.

Transmite el dato 'FF' a leer estados de comando.

[Cr] : Retorno

Código ASCII como '0x0D'

[] : Código ASCII como 'espacio (0x20)'

Reconocimiento de OK

[Comando2][][Set ID][][OK][Dato][x]

La TV transmite ACK (reconocimiento) basando en este formato cuando recibe un dato normal. En este momento, si el dato está en el modo de leer, esto indica el estado de dato actual. Si el dato está en el modo de escribir, esto regresa los datos de la computadora.

Reconocimiento de Error

[Comando2][][Set ID][][NG][Dato][x]

La TV transmite ACK (reconocimiento) basando en este formato cuando recibe un dato anormal de funciones no-viable o errores de comunicación.

Dato1: Código ilegal.

Dato2: Función no soportada.

Dato3: Esperar más tiempo.

APÉNDICE

01. Potencia (Comando2:a)

Para controlar la potencia Encendida/Apagada de la TV.

Transmisión [k][a][][Set ID][][Dato][Cr]

Dato 0 : Apagado Dato 1 : Encendido

Reconocimiento [a][][Set ID][][OK][Dato][x]

Para mostrar la potencia Encendida/Apagada.

Transmisión [k][a][][Set ID][][FF][Cr]

Reconocimiento [a][][Set ID][][OK][Dato][x]

* También si otras funciones transmiten dato 'FF' basando en este formato, la retroalimentación del dato de reconocimiento presentará el estado de cada función.

* Para cambiar estado encendido, ponga la transmisión más de dos veces.

02. Proporción de aspecto(Comando2:c) (Tamaño de la imagen principal)

Para ajustar el formato de pantalla. (Formato de la imagen principal) Ud. también puede ajustar el formato de pantalla usando el botón ARC (Aspect Ratio Control) del control remoto o del menú Pantalla.

Transmisión [k][c][][Set ID][][Dato][Cr]

Dato 1: Pantalla normal (4:3) Dato 4: Pantalla llena (Zoom1)
Dato 2: Pantalla amplio (16:9) Dato 5: Pantalla llena (Zoom2)
Dato 3: Horizontal

Reconocimiento [c][][Set ID][][OK][Dato][x]

* Usando la entrada de RGB-PC o Component, ud. también puede seleccionar la proporción de aspecto de la pantalla 16:9 o 4:3.

03. Mudo de pantalla (Comando2:d)

Para seleccionar mudo de pantalla encendido/apagado.

Transmisión [k][d][][Set ID][][Dato][Cr]

Dato 0 : Mudo apagado de pantalla(Imagen encendida)
Dato 1 : Mudo encendido de pantalla(Imagen apagada)

Reconocimiento [d][][Set ID][][OK][Dato][x]

04. Mudo de volumen (Comando2:e)

Para controlar mudo de volumen encendido/apagado. Ud. también ajustar el mudo usando el botón MUTE del control remoto.

Transmisión [k][e][][Set ID][][Dato][Cr]

Dato 0 : Mudo apagado de volumen(Volumen encendido)
Dato 1 : Mudo encendido de volumen(Volumen apagado)

Reconocimiento [e][][Set ID][][OK][Dato][x]

05. Control de volumen (Comando2:f)

Para ajustar el volumen.

Ud. también puede ajustar el volumen con los botones de volumen del control remoto.

Transmisión [k][f][][Set ID][][Dato][Cr]

Dato Min : 0 ~ Max : 64

Refiérase a 'Grupo de dato real 1' : Vea la página 68.

Reconocimiento [f][][Set ID][][OK][Dato][x]

06. Contraste (Comando2:g)

Para ajustar el contraste de pantalla.

Ud. puede ajustar el contraste en el menú Imagen.

Transmisión [k][g][][Set ID][][Dato][Cr]

Dato Min : 0 ~ Max : 64

Refiérase a 'Grupo de dato real 1' : Vea la página 68.

Reconocimiento [g][][Set ID][][OK][Dato][x]

07. Brillo (Comando2:h)

Para ajustar el brillo de pantalla.

Ud. puede ajustar el brillo en el menú Imagen.

Transmisión [k][h][][Set ID][][Dato][Cr]

Dato Min : 0 ~ Max : 64

Refiérase a 'Grupo de dato real 1' : Vea la página 68.

Reconocimiento [h][][Set ID][][OK][Dato][x]

08. Color (Comando2:i)

Para ajustar el color de pantalla.

Ud. puede ajustar el color en el menú Imagen.

Transmisión [k][i][][Set ID][][Dato][Cr]

Dato Min : 0 ~ Max : 64

Refiérase a 'Grupo de dato real 1' : Vea la página 68.

Reconocimiento [i][][Set ID][][OK][Dato][x]

09. Tinte (Comando2:j)

Para ajustar el tinte de pantalla.

Ud. puede ajustar el tinte en el menú Imagen.

Transmisión [k][j][][Set ID][][Dato][Cr]

Dato Rojo : 0 ~ Verde : 64

Refiérase a 'Grupo de dato real 1' : Vea la página 68.

Reconocimiento [j][][Set ID][][OK][Dato][x]

10. Nitidez (Comando2:k)

Para ajustar la nitidez de pantalla.

Ud. puede ajustar la nitidez en el menú Imagen.

Transmisión [k][k][][Set ID][][Dato][Cr]

Dato Min: 0 ~ Max: 64

Refiérase a 'Grupeo de dato real 1'. Vea la página 68.

Reconocimiento [k][][Set ID][][OK][Dato][x]

11. Selección de OSD (Comando2:l)

Para seleccionar OSD (On Screen Display) encendido/apagado controlando remotamente.

Transmisión [k][l][][Set ID][][Dato][Cr]

Dato 0: OSD apagado

Dato 1: OSD encendido

Reconocimiento [l][][Set ID][][OK][Dato][x]

12. Modo bloqueado de control remoto (Comando2:m)

Para bloquear el control remoto y los controles del panel frontal en la unidad.

Transmisión [k][m][][Set ID][][Dato][Cr]

Dato 0: Bloqueo apagado Dato 1: Bloqueo encendido

Reconocimiento [m][][Set ID][][OK][Dato][x]

Si ud. no está usando el control remoto y tampoco los controles del panel frontal en la unidad, use este modo. Cuando la potencia principal enciende y apaga, el bloqueo de control remoto será liberado.

13. PIP / DW (Comando2:n)

Para controlar PIP (Imagen sobre imagen)/DW.

Ud. puede controlar PIP/DW usando el botón PIP del control remoto o en el menú PIP/DW.

Transmisión [k][n][][Set ID][][Dato][Cr]

Dato 0: PIP/DW apagado Dato 1: PIP

Dato 2: DW1 (opción) Dato 3: DW2

Dato 5: POP (opción)

Reconocimiento [n][][Set ID][][OK][Dato][x]

14. Posición de PIP (Comando2:q)

Para seleccionar la posición de sub-imagen para PIP.

Ud. puede ajustar la posición de sub-imagen usando el botón POSITION del control remoto o en el menú PIP/DW.

Transmisión [k][q][][Set ID][][Dato][Cr]

Dato 0: Inferior derecho en la pantalla

Dato 1: Inferior izquierdo en la pantalla

Dato 2: Superior izquierdo en la pantalla

Dato 3: Superior derecho en la pantalla

Reconocimiento [q][][Set ID][][OK][Dato][x]

15. Balance (Comando2:t)

Para ajustar el balance.

Ud. puede ajustar el balance en el menú Sonido.

Transmisión [k][t][][Set ID][][Dato][Cr]

Dato Min: 0 ~ Max: 64

Refiérase a 'Grupeo de dato real 1'. Vea la página 68.

Reconocimiento [t][][Set ID][][OK][Dato][x]

16. Temperatura de color (Comando2:u)

Para ajustar la temperatura de color.

Ud. puede ajustar ACC en el menú Imagen.

Transmisión [k][u][][Set ID][][Dato][Cr]

Dato 0: Fría 1: Normal 2: Cálida 3: Usuario

Reconocimiento [u][][Set ID][][OK][Dato][x]

17. Ajuste de rojo (Comando2:v)

Para ajustar el rojo en la temperatura de color.

Transmisión [k][v][][Set ID][][Dato][Cr]

Dato Min: 0 ~ Max: 50 (o 3C)

Refiérase a 'Grupeo de dato real 2'. Vea la página 68.

Reconocimiento [v][][Set ID][][OK][Dato][x]

18. Ajuste de verde (Command2:w)

Para ajustar el verde en la temperatura de color.

Transmisión [k][w][][Set ID][][Dato][Cr]

Dato Min: 0 ~ Max: 50 (o 3C)

Refiérase a 'Grupeo de dato real 2'. Vea la página 68.

Reconocimiento [w][][Set ID][][OK][Dato][x]

19. Ajuste de azul (Command2:\$)

Para ajustar el azul en la temperatura de color.

Transmisión [k][\$][][Set ID][][Dato][Cr]

Dato Min: 0 ~ Max: 50 (o 3C)

Refiérase a 'Grupeo de dato real 2'. Vea la página 68.

Reconocimiento [\$][][Set ID][][OK][Dato][x]

APÉNDICE

20. Estado anormal (Comando2:z)

Para reconocer un estado anormal. (opción)

Transmisión [k][z][][Set ID][][FF][][Cr]

Dato FF: Leer

Reconocimiento [z][][Set ID][][OK][Dato][x]

Dato 0: Normal (Encendido y existe la señal)

Dato 1: No señal (Encendido)

Dato 2: Apague la TV con el control remoto

Dato 3: Apague la TV con la función de temporizador para dormir

Dato 4: Apague la TV con la función RS-232C

Dato 5: 5V bajo

Dato 6: AC bajo

Dato 7: Apague la TV con la función de alarma de abanico (opción)

Dato 8: Apague la TV con la función de tiempo apagado

Dato 9: Apague la TV con la función de auto-dormido

* Esta función es para "leer sólo".

21. Método ISM (Comando1:j, Comando2:p)

Para controlar el método ISM. Ud. puede ajustar el método ISM en el menú Especial. (opción)

Transmisión [j][p][][Set ID][][Dato][Cr]

Dato 0: Modo normal Dato 1: Blanquear

Dato2: Orbiter Dato3: Inversión

Reconocimiento [p][][Set ID][][OK][Dato][x]

22. Bajo consumo (Comando1:j, Comando2:q)

Para reducir el consumo de potencia del monitor.

Ud. puede ajustar Low Power en el menú Especial. (opción)

Transmisión [j][q][][Set ID][][Dato][][Cr]

Dato 0: Off Dato 1: On

Reconocimiento [q][][Set ID][][OK][Dato][x]

23. Configuración de tiempo Orbiter(Comando1:j, Comando2:r)

Para ajustar el plazo de tiempo de operación de Orbiter. (opción)

Transmisión [j][r][][Set ID][][Dato][][Cr]

Data Min: 1 ~ Max: FE

Refiérase a 'Grupeo de dato real 1'.

Reconocimiento [r][][Set ID][][OK][Dato][x]

24. Configuración de Orbiter Pixel(Comando1:j, Comando2:s)

Para ajustar el número de pixel en la función Orbiter. (opción)

Transmisión [j][s][][Set ID][][Dato][Cr]

Dato Min: 1 ~ Max: 3

Refiérase a 'Grupeo de dato real 1'.

Reconocimiento [s][][Set ID][][OK][Dato][x]

25. Auto-configuración (Comando1:j, Comando2:u)

Para ajustar la posición de imagen y minimizar el temblor de imagen automáticamente. Sólo se trabaja en el modo RGB (PC).

Transmisión [j][u][][Set ID][][Dato][Cr]

Dato 1: Para configurar

Reconocimiento [u][][Set ID][][OK][Dato][x]

26. Sintonía de comandos (Comando1:m, Comando2:a)

Sintoniza canales en los números físicos siguientes.

Transmisión [m][a][][Set ID][][Dato0][][Dato1][][Dato2][][Dato3][][Dato4][][Dato5][][Cr]

Dato 0: Air: 02 ~ 45, CATV: 01, 0E ~ 87

Refiérase a 'Grupeo de dato real 1'.

Dato 1: No importa

Dato 2: No importa

Dato 3: No importa

Dato 4: No importa

Dato 5: 0 : Principal[Air] 80 : Secundario[Air] (opción)
1 : Principal[Cable] 81 : Secundario [Cable]

Reconocimiento [a][][Set ID][][OK][Data0][x]

Dato Min: 0 ~ Max: 87

* Grupeo de dato real 1

Q : Paso 0
⋮
A : Paso 10 (Set ID 10)
⋮
F : Paso 15 (Set ID 15)
10 : Paso 16 (Set ID 16)
⋮
64 : Paso 100
⋮
6E : Paso 110
⋮
73 : Paso 115
74 : Paso 116
⋮
C7 : Paso 199
⋮
FE : Paso 254
FF : Paso 255

* Grupeo de dato real 2

0 : -40
1 : -39
2 : -38
⋮
28 : 0
⋮
4E : +38
4F : +39
50 : +40

27. Botones (Comando1:m, Comando2:c)

Para mandar el código de botón remote IR.

Transmisión [m][c][][Set ID][][Dato][Cr]

Dato: Código de botones - Refiérase a la página 71.

Reconocimiento [c][][Set ID][][OK][Dato][x]

28. Selección de entrada (Comando1:x, Comando2:b) (Entrada de la imagen principal)

Para seleccionar la fuente de entrada para la TV.

Transmisión [x][b][][Set ID][][Dato][Cr]

Dato: Estructura

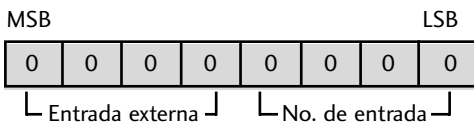

Entrada externa				Dato
0	0	0	1	Análogo
0	0	1	0	AV
0	1	0	0	Componente
0	1	0	1	RGB-DTV
0	1	1	0	RGB-PC
1	0	0	1	HDMI (opción)

Número de entrada				Dato
0	0	0	0	Input1
0	0	0	1	Input2

Reconocimiento [b][][Set ID][][OK][Dato][x]

29. Selección de entrada (Comando1:x, Comando2:y)

Para ajustar la fuente de entrada para sub-imagen en el modo PIP.

Transmisión [x][y][][Set ID][][Dato][Cr]

Dato: Estructura

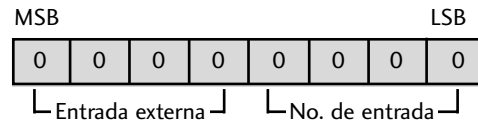

Entrada externa				Dato
0	0	0	1	Analog
0	0	1	0	AV

Número de entrada				Dato
0	0	0	0	Input1
0	0	0	1	Input2

Reconocimiento [y][][Set ID][][OK][Dato][x]

30. Agr./Eli. de canal (Comando1:m, Comando2:b)

Para agregar y eliminar canales.

Transmisión [m][b][][Set ID][][Dato][Cr]

Dato 0: Borrar programa

Dato 1: Memorizar programa

Reconocimiento [b][][Set ID][][OK][Dato][x]

APÉNDICE

CÓDIGOS DE IR

1. Cómo conectar

- Conecte su control remoto de cable al puerto de control remoto en la TV.

2. Códigos de IR de Control Remoto

■ Salida de la forma de onda

Pulso simple, modulado con la señal de 37.917KHz en 455KHz

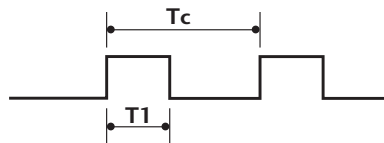

Frecuencia de transportador
 $FCAR = 1/TC = fOSC/12$
 Proporción debida = $T1/TC = 1/3$

■ Configuración de cuadro

1r cuadro



Cuadro repetido

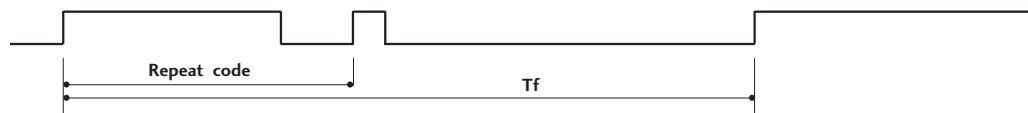

■ Código de líder



■ Código de repetición

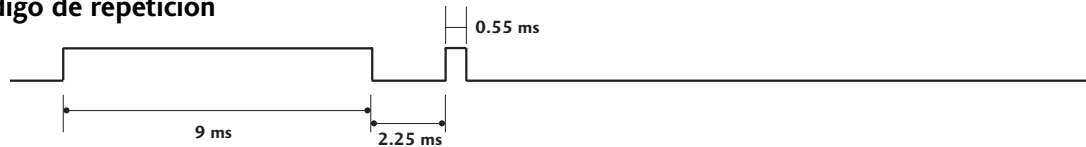

■ Descripción de Bit

Bit "0"

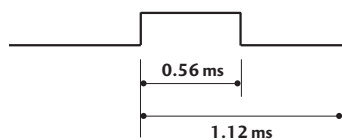

Bit "1"

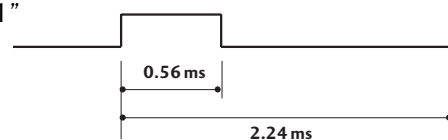

■ Intervalo de cuadros: Tf

La forma de onda es transmitida mientras una tecla está presionado.

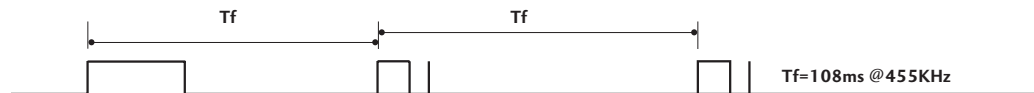

CÓDIGOS DE IR DEL CONTROL REMOTO

Código (Hexa)	Función	Nota	Código (Hexa)	Función	Nota
0F	TV	Botón R/C	44	ENTER	Botón R/C
0B	INPUT	Botón R/C	72	PIP CH-	Botón R/C
08	POWER	Botón R/C (Encendido/Apagado)	71	PIP CH+	Botón R/C
C4	POWER ON	Código discreto IR (Sólo encendido)	61	PIP INPUT	Botón R/C
C5	POWER OFF	Código discreto IR (Sólo apagado)	02	VOL +	Botón R/C
60	PIP	Botón R/C	03	VOL -	Botón R/C
0E	SLEEP	Botón R/C	00	CH +	Botón R/C
38	Caption	Botón R/C	01	CH -	Botón R/C
0A	MTS	Botón R/C	09	MUTE	Botón R/C
43	MENU	Botón R/C	55	Memory/Erase	Botón R/C
79	ARC	Botón R/C	10 ~ 19	Botones de No.0 ~ 9	Botón R/C
5B	EXIT	Botón R/C	1E	FAV	Botón R/C
07	◀	Botón R/C	1A	REVIEW	Botón R/C
06	▶	Botón R/C	64	SIZE	Botón R/C
40	▲	Botón R/C	62	PIP: POSITION,	Botón R/C
41	▼	Botón R/C	E0	☼+	Botón R/C
			E1	☼-	Botón R/C

APÉNDICE

PROGRAMANDO EL CONTROL REMOTO

El control remoto es de una multi-marca o universal. Puede ser programado para operar la mayoría de los dispositivos controlables remotamente de otros fabricantes.

Acuerdese que el control remoto a lo mejor no puede controlar todos los modelos de otras marcas.

Programando un código en un modo remoto

- 1 Pruebe su control remoto.
Para verificar si su control remoto puede operar el componente sin programación, encienda el componente como un VCR y presione el botón del modo correspondiente (como un DVD o VCR) del control remoto, mientras indique en el componente. Pruebe los botones **POWER** y **CH +/-** para ver si el componente responde apropiadamente. Si no, el control remoto requiere la programación para operar el dispositivo.
- 2 Encienda el componente para la programación, luego presione el botón del modo correspondiente (como un DVD o VCR) del control remoto. El botón de control remoto del dispositivo deseado estará en luz.
- 3 Presione los botones **MENU** y **MUTE** simultáneamente, el control remoto estará listo para la programación del código.
- 4 Ponga un número de código usando los botones de número del control remoto. Los números de código de la programación para el componente correspondiente puede ser encontrados en las páginas siguientes. Si el código está correcta, el dispositivo se apagará.
- 5 Presione el botón **MENU** para memorizar el código.
- 6 Pruebe las funciones del control remoto para ver si el componente responde apropiadamente. Si no, repita desde el paso 2.

CÓDIGO DE LA PROGRAMACIÓN

DVD

Marca	Códigos	Marca	Códigos	Marca	Códigos
APEX DIGITAL	022	MITSUBISHI	002	RCA	005 006
DENON	020 014	NAD	023	SAMSUNG	011 015
GE	005 006	ONKYO	008 017	SONY	007
HARMAN KARDON	027	PANASONIC	003 009	THOMPSON	005 006
JVC	012	PHILIPS	013	TOSHIBA	019 008
LG	001 010 016 025	PIONEER	004 026	YAMAHA	009 018
MAGNAVOX	013	PROCEED	021	ZENITH	010 016 025
MARANTZ	024	PROSCAN	005 006		

VCRs

Marca	Códigos	Marca	Códigos	Marca	Códigos
AIWA	034	MAGNAVOX	031 033 034 041	SAMSUNG	032 040 102 104
AKAI	016 043 046 124		067 068		105 107 109 112
	125 146	MARANTZ	012 031 033 067		113 115 120 122
AMPRO	072		069		125
ANAM	031 033 103	MARTA	101	SANSUI	022 043 048 135
AUDIO DYNAMICS	012 023 039 043	MATSUI	027 030	SANYO	003 007 010 014
BROKSONIC	035 037 129	MEI	031 033		102 134
CANON	028 031 033	MEMOREX	003 010 014 031	SCOTT	017 037 112 129
CAPEHART	108		033 034 053 072		131
CRAIG	003 040 135		101 102 134 139	SEARS	003 008 009 010
CURTIS MATHES	031 033 041	MGA	045 046 059		013 014 017 020
DAEWOO	005 007 010 064	MINOLTA	013 020		031 042 073 081
	065 108 110 111	MITSUBISHI	013 020 045 046		101
	112 116 117 119		049 051 059 061	SHARP	031 054 149
DAYTRON	108		151	SHINTOM	024
DBX	012 023 039 043	MTC	034 040	SONY	003 009 031 052
DYNATECH	034 053	MULTITECH	024 034		056 057 058 076
ELECTROHOME	059	NEC	012 023 039 043		077 078 149
EMERSON	006 017 025 027		048	SOUNDESIGN	034
	029 031 034 035	NORDMENDE	043	STS	013
	036 037 046 101	OPTONICA	053 054	SYLVANIA	031 033 034 059
	129 131 138 153	PANASONIC	066 070 074 083		067
FISHER	003 008 009 010		133 140 145	SYMPHONIC	034
FUNAI	034			TANDY	010 034
GE	031 033 063 072	PENTAX	013 020 031 033	TATUNG	039 043
	107 109 144 147		063	TEAC	034 039 043
GO VIDEO	132 136	PHILCO	031 034 067	TECHNICS	031 033 070
HARMAN KARDON	012 045	PHILIPS	031 033 034 054	TEKNIKA	019 031 033 034
HITACHI	004 018 026 034		067 071 101		101
	043 063 137 150	PILOT	101	THOMAS	034
INSTANTREPLAY	031 033	PIONEER	013 021 048	TMK	006
JCL	031 033	PORTLAND	108	TOSHIBA	008 013 042 047
JCPENNY	012 013 015 033	PULSAR	072		059 082 112 131
	040 066 101	QUARTZ	011 014	TOTEVISION	040 101
JENSEN	043	QUASAR	033 066 075 145	UNITECH	040
JVC	012 031 033 043	RCA	013 020 033 034	VECTOR RESEARCH	012
	048 050 055 060		040 041 062 063	VICTOR	048
	130 150 152		107 109 140 144	VIDEO CONCEPTS	012 034 046
KENWOOD	014 034 039 043		145 147	VIDEOSONIC	040
	047 048	REALISTIC	003 008 010 014	WARDS	003 013 017 024
LG (GOLDSTAR)	001 012 013 020		031 033 034 040		031 033 034 040
	101 106 114 123		053 054 101		053 054 131
LLOYD	034	RICO	058	YAMAHA	012 034 039 043
LXI	003 009 013 014	RUNCO	148	ZENITH	034 048 056
	017 034 101 106	SALORA	014		058 072 080 101
MAGIN	040				

APÉNDICE

LISTA DE VERIFICACIÓN DE LOS PROBLEMAS

No se trabaja normalmente.	
El control remoto no funciona	<ul style="list-style-type: none"> ■ Verifique para ver si hay algún objeto entre el producto y el control remoto causando la obstrucción. ■ ¿Están puestas las baterías con la polaridad correcta (+ con +, - con -)? ■ ¿Está correcta la configuración del modo remoto de la operación: TV, VCR etc.? ■ Ponga nuevas baterías.
De repente la TV se apaga	<ul style="list-style-type: none"> ■ ¿Está configurado el tiempo para dormir? ■ Verifique las configuraciones de control de la potencia. La potencia interrumpida. ■ No enciende la transmisión en la estación con el auto-apagado activo.

No sirve la función de video.	
No imagen & No sonido	<ul style="list-style-type: none"> ■ Verifique si el producto está encendido. ■ Intente otro canal. El problema puede ser con la transmisión. ■ ¿Está metido el cordón de alimentación dentro del tomacorriente de la pared? ■ Verifique la dirección y/o la ubicación de su antena. ■ Pruebe el tomacorriente, enchufe un cordón de alimentación de otro producto en el tomacorriente donde estaba enchufado el cordón de alimentación del producto.
La imagen aparece lentamente después de encender la TV	<ul style="list-style-type: none"> ■ Es normal, la imagen es muda durante el proceso de inicio del producto. Favor de contactar a su centro de servicio, si la imagen no aparece cinco minutos después.
Color o imagen deficiente, o No color	<ul style="list-style-type: none"> ■ Ajuste Color en la opción del menú. ■ Mantenga una distancia suficiente entre el producto y el VCR. ■ Intente otro canal. El problema puede ser con la transmisión. ■ ¿Están instalados apropiadamente los cables de video? ■ Active cualquier función para restablecer el brillo de la imagen.
Bar horizontal/vertical o imagen temblante	<ul style="list-style-type: none"> ■ Verifique la interferencia local como aparatos eléctricos o herramientas de potencia.
Recepción pobre en algunos canales	<ul style="list-style-type: none"> ■ Estación o cable con problemas experimentales, sintonice a otra estación. ■ Si la señal de estación es débil, reubique la antena para recibir estación más débil. ■ Verifique las fuentes de la interferencia posible.
Lineas o rayas en las imagenes	<ul style="list-style-type: none"> ■ Verifique la antena (Cambie la dirección de la antena).

No sirve la función de audio.

Imagen OK pero No sonido	<ul style="list-style-type: none">■ Presione el botón VOL +/- (o Volume).■ ¿Sonido mudo? Presione el botón MUTE.■ Intente otro canal. El problema puede ser con la transmisión.■ ¿Están instalados apropiadamente los cables de audio?
No salida de una de las bocinas	<ul style="list-style-type: none">■ Ajuste el Balance en la opción del menú.
Sonido raro desde interior del producto	<ul style="list-style-type: none">■ Un cambio en la ambiente de humedad o temperatura puede causar un sonido raro cuando enciende o apaga el producto y esto no significa la falla del producto.

Hay un problema en el modo PC. (Sólo se aplica en el modo PC)

La señal está fuera del rango.	<ul style="list-style-type: none">■ Ajuste la resolución, la frecuencia horizontal o vertical.■ Verifique la fuente de la entrada.
Barra o raya vertical en el fondo, Ruido horizontal y Posición incorrecta	<ul style="list-style-type: none">■ Ponga a trabajar auto-configuración o ajuste el reloj, la fase o la posición H/V.
El color de pantalla es inestable o color único	<ul style="list-style-type: none">■ Verifique el cable de señal.■ Reinstale la tarjeta de video de la PC.

APÉNDICE

MANTENIMIENTO

Las malfunciones anticipadas pueden ser prevenidas. La limpieza regular y cuidadosa puede extender la suma de tiempo que ud. va a tener su nueva TV. Asegurese apagar la TV y desenchufar el cordón de alimentación antes de empezar cualquier tipo de limpieza.

Limpiando la pantalla

- 1 Aquí hay una buena manera para mantener su pantalla limpia por un tiempo. Moje una tela suave en una mezcla de agua tibia con un poco de suavizante de ropa, o detergente de platos. Escurra la tela hasta que esté casi seca, luego limpie la pantalla con ella.
- 2 Asegurese que no haya el exceso de agua por la pantalla, luego dejela secar por el aire antes de encender su TV.

Limpiando el gabinete

- Para remover la suciedad o polvo, limpie el gabinete con una tela suave, seca y sin pelusa.
- Favor de asegurarse no usar una tela mojada.

Ausencia Extendida

PRECAUCION

- ▶ Si ud. espera dejar su TV por un tiempo largo (como las vacaciones), será buena idea desenchufar el cordón de alimentación para proteger la TV contra el daño posible desde la luz o potencia surgidora.

ESPECIFICACIONES DEL PRODUCTO

MODELOS		26LC2R (26LC2R-MJ)	32LC2R (32LC2R-MJ)	32LC3R (32LC3R-MJ)
Dimensiones (Ancho x Altura x Profundidad)	incluyendo la base	26.8 x 21.3 x 6.8 pulgadas 681.0 x 542.0 x 172.0 mm	31.9 x 24.8 x 9.3 pulgadas 811.0 x 630.0 x 235.0 mm	37.4 x 22.4 x 10.0 pulgadas 924.0 x 570.0 x 254.0 mm
	excluyendo la base	26.8 x 19.3 x 4.6 pulgadas 681.0 x 490.8 x 119.0 mm	31.9 x 22.3 x 4.9 pulgadas 811.0 x 566.8 x 123.5 mm	37.4 x 20.5 x 4.9 pulgadas 924.0 x 520.0 x 123.5 mm
Peso	incluyendo la base	40.8 pounds / 18.5 kg	48.2 pounds / 21.9 kg	46.7 pounds / 21.2 kg
	excluyendo la base	33.5 pounds / 15.2 kg	40.8 pounds / 18.5 kg	42.5 pounds / 19.3 kg
Potencia requerida		AC100-240V -50/60Hz, 1.3A, 130W	AC100-240V -50/60Hz, 1.5A, 150W	
Sistema de la TV		NTSC, PAL-M/N		
Cobertura de programas		VHF 2 ~ 13, UHF 14 ~ 69, CATV 1 ~ 125		
Impedancia de Antena Externa		75 ohm		
Condición de ambiente	Temp. de operación	32 ~ 104°F (0 ~ 40°C)		
	Humedad de operación	Menos de 80%		
	Temp. para almacenar	-4 ~ 140°F (-20 ~ 60°C)		
	Humedad para almacenar	Menos de 85%		

- Las especificaciones mostradas arriba se pueden cambiar sin previo aviso para la mejora de calidad.

ESPECIFICACIONES DEL PRODUCTO

MODELOS		42PC1R/42PC1RV/42PC1RVH (42PC1R/42PC1RV/42PC1RVH-MJ)
Dimensiones (Ancho x Altura x Profundidad)	incluyendo la base	44.4 x 29.5 x 15.0 pulgadas 1129.0 x 748.5 x 380.0 mm
	excluyendo la base	44.4 x 27.4 x 4.1 pulgadas 1129.0 x 695.0 x 103.7 mm
Peso	incluyendo la base	61.1 pounds / 27.7 kg
	excluyendo la base	53.4 pounds / 24.2 kg
Potencia requerida Sistema de la TV Cobertura de programas Impedancia de Antena Externa		AC100-240V -50/60Hz, 3A, 260W NTSC, PAL-M/N VHF 2 ~ 13, UHF 14 ~ 69, CATV 1 ~ 125 75 ohm
Condición de ambiente	Temp. de operación Humedad de operación	32 ~ 104°F (0 ~ 40°C) Menos de 80%
	Temp. para almacenar Humedad para almacenar	-4 ~ 140°F (-20 ~ 60°C) Menos de 85%

- Las especificaciones mostradas arriba se pueden cambiar sin previo aviso para la mejora de calidad.

ESPECIFICACIONES DEL PRODUCTO

MODELOS		42PC7R/42PC7RH (42PC7R/42PC7RH-MA)
Dimensiones (Ancho x Altura x Profundidad)	incluyendo la base	47.9 x 27.6 x 11.3 pulgadas 1216.0 x 701.0 x 286.5 mm
	excluyendo la base	47.9 x 25.6 x 3.3 pulgadas 1216.0 x 649.0 x 85.0 mm
Peso	incluyendo la base	67.2 pounds / 30.5 kg
	excluyendo la base	60.8 pounds / 27.6 kg
Potencia requerida Sistema de la TV Cobertura de programas Impedancia de Antena Externa		AC100-240V -50/60Hz, 3A, 260W NTSC, PAL-M/N VHF 2 ~ 13, UHF 14 ~ 69, CATV 1 ~ 125 75 ohm
Condición de ambiente	Temp. de operación Humedad de operación	32 ~ 104°F (0 ~ 40°C) Menos de 80%
	Temp. para almacenar Humedad para almacenar	-4 ~ 140°F (-20 ~ 60°C) Menos de 85%

- Las especificaciones mostradas arriba se pueden cambiar sin previo aviso para la mejora de calidad.