

TELEWIZOR LCD | TELEWIZOR PLAZMOWY
INSTRUKCJA OBSŁUGI

MODELE TELEWIZORÓW LCD | MODELE TELEWIZORÓW PLAZMOWYCH

26LC2R*
27LC2R*
32LC2R*
32LC25R*
26LC3R*
32LC3R*
32LX2R*
32LE2R*
37LE2R*
42LE2R*

42PC1RV*
42PC3RV*
42PC3RA*

Przed rozpoczęciem korzystania z odbiornika i przeczytaniem tej instrukcji należy przeczytać dołączoną **Information Manual** (Instrukcję informacyjną.)

Po przeczytaniu warto ją zachować do dalszego wykorzystania w przyszłości.
Zaleca się również zapisanie numeru seryjnego oraz numeru modelu.
Informacje te znajdują się na tabliczce znamionowej na tylnej obudowie urządzenia.

Akcesoria

Należy się upewnić, że do telewizora dołączone są następujące akcesoria. W przypadku braku któregoś z nich, należy skontaktować się ze sprzedawcą, od którego kupiono ten produkt.

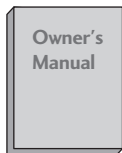

Instrukcja obsługi



baterie

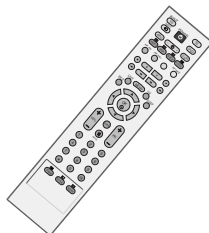

Pilot zdalnego sterowania

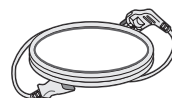

Przewód zasilający

Do modeli **42PC1RV***, **42PC3RV***, **42PC3RA***



2 uchwyty naścienne



2 uchwyty naścienne



2 śruby do stojaka
(Patrz strona 12)

Ta funkcja nie jest dostępna we wszystkich krajach.

Do modeli **26LC2R***, **27LC2R***, **32LC2R***, **32LC25R***, **26LC3R***, **32LC3R***, **32LX2R***, **32LE2R***, **37LE2R***, **42LE2R***

2 uchwyty dla telewizora
2 uchwyty naścienneUchwyt przewodów
Przewody należy umieścić w uchwycie.

2 śruby

Tylko **26LC3R***,
32LC2R*, **32LC25R***



4 śruby do stojaka

26LC2R*, **27LC2R***, **32LC2R***,
32LC25R*, **32LE2R***, **37LE2R***, **42LE2R***



System zarządzania przewodami

26LC3R*, **32LC3R***



System zarządzania przewodami

SPIS TREŚCI

Akcesoria	1
-----------------	---

Wstęp

Przyciski sterujące / Opcje połącze	4-9
Funkcje przycisków pilota zdalnego sterowania/ Wkładanie bate	11-12

INSTALACJA

MONTAŻ PODSTAWY	13-14
Podstawowe połączen / SPOSÓB USUWANIA SYSTEMU ZARZĄDZANIA KABLAMI	15-17
Mocowanie urządzenia do ściany w sposób zabezpieczający je przed spadnięciem	19

POŁĄCZENIA I USTAWIENIA

Połączenie antenow	20
Konfiguracja magnetowidu	21-22
Połączenia urządzeń zewnętrznych	23
Instalowanie odtwarzacza DVD	24-25
Instalowanie odbiornika STB (Przystawka Set-Top Box)	26-27
Konfiguracja komputera PC	28-29
WŁĄCZANIE TELEWIZORA	30-31

FUNKCJE SPECJALNE

Tryb PIP (Obraz w obrazie)

Oglądanie w trybie PIP	32
Wybór programu dla obrazu wewnętrznego	32
Wybór źródła obrazu wewnętrznego	32
Regulacja rozmiaru obrazu wewnętrznego (tylko tryb PIP)	32
Przesuwanie obrazu wewnętrznego (tylko tryb PIP)	32

MENU EKRANOWE TELEWIZORA

Teletext

Włączanie i wyłączanie	33
Tryb SIMPLE	33
Tryb TOP	34
Tryb FASTEXT	34
Specjalne funkcje teletekstu	35

WYBIERANIE I REGULACJA MENU

EKRANOWYCH	36
------------------	----

Ustawianie stacji telewizyjnych

Automatyczne dostrajanie programów	37
Ręczne dostrajanie programów	38
Precyzyjne dostrajanie	39
Nadawanie nazw stacjom	40
Edycja programów	41
Ulubiony program	42
Wywoływanie tablicy programów	43

Opcje menu Picture (Obraz)

PSM (Pamięć stanu obrazu)	44
Regulacja obrazu (PSM - opcja Użytkownik)	45
CSM (Pamięć stanu kolorów)	46
Ręczne sterowanie temperaturą kolorów (Funkcja CSM - opcja Użytkownik)	47
Funkcja XD	48
ZAAWANSOWANY - KINO	49
ZAAWANSOWANY - POZIOM CZERNI	50
Kasowanie	51

Opcje menu Sound (Dźwięk)

Funkcja SSM (Pamięć stanu dźwięku)	52
Regulacja częstotliwości dźwięku (SSM - opcja Użytkownik)	53
Funkcja AVL (Automatyczny poziom głośności)	54
Regulacja balansu	55
Speaker (Głośnik)	56
Odbiór stereo/dual	57
Odbiór w trybie NICAM	58
Ustawianie zegara	58

TV MENU

Opcje menu Time (Czas)

Ustawianie zegara.....	59
Godzina włączenia/wyłączenia.....	60
Auto wyłączenie.....	61
Programator zasypiania.....	61

Menu Specjalne

Child Lock (Blokada).....	62
Metoda ISM (Minimalizacja obrazów pozostających).....	63
Tryb oszczędny	64
XD Demo.....	65

Menu Ekran

Automatyczna konfiguracja

(tylko tryb RGB [PC]).....	66
Ręczna konfiguracja.....	67
Wybór formatu obrazu	68-69
Wybieranie trybu Wide VGA/XGA.....	69
Inicjowanie (przywrócenie oryginalnych ustawień fabrycznych).....	70

DODATEK

Programowanie pilota zdalnego

sterowania.....	71
Kody programowania.....	71-72
Rozwiązywanie problemów.....	73-74
KONSERWACJA	75
DANE TECHNICZNE URZĄDZENIA	76-77

WPROWADZENIE

PRZYCISKI STERUJĄCE

W niniejszej instrukcji objaśniono funkcje dostępne w modelu 42PC1RV*.

- To jest uproszczony widok panelu przedniego. Pokazane tutaj elementy mogą nieco różnić się od elementów telewizora posiadanego przez użytkownika.

Przyciski na przednim panelu

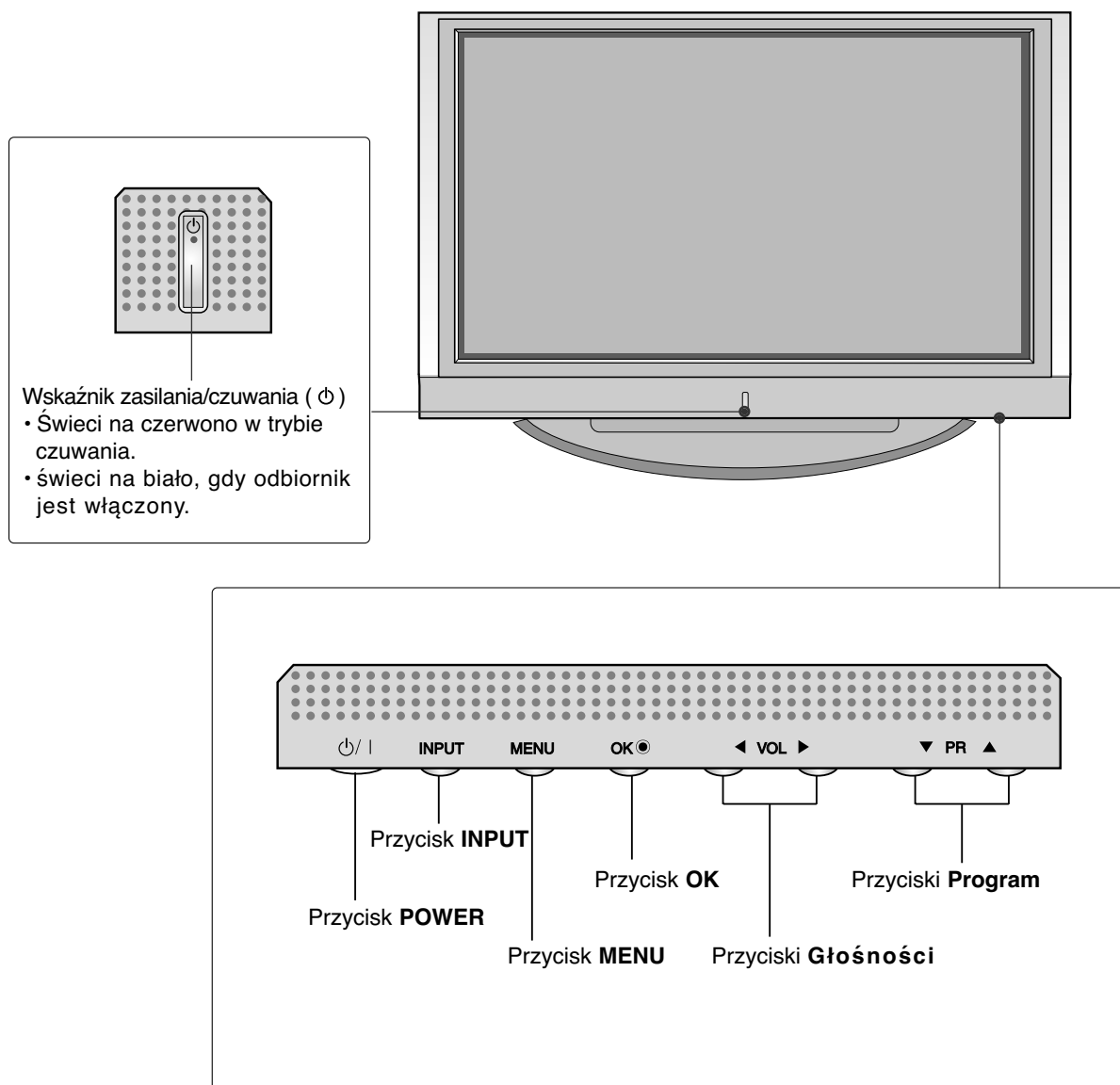

W niniejszej instrukcji objaśniono funkcje dostępne w modelu 42PC3RV*, 42PC3RA*.

- To jest uproszczony widok panelu przedniego. Pokazane tutaj elementy mogą nieco różnić się od elementów telewizora posiadanego przez użytkownika.

Przyciski na przednim panelu

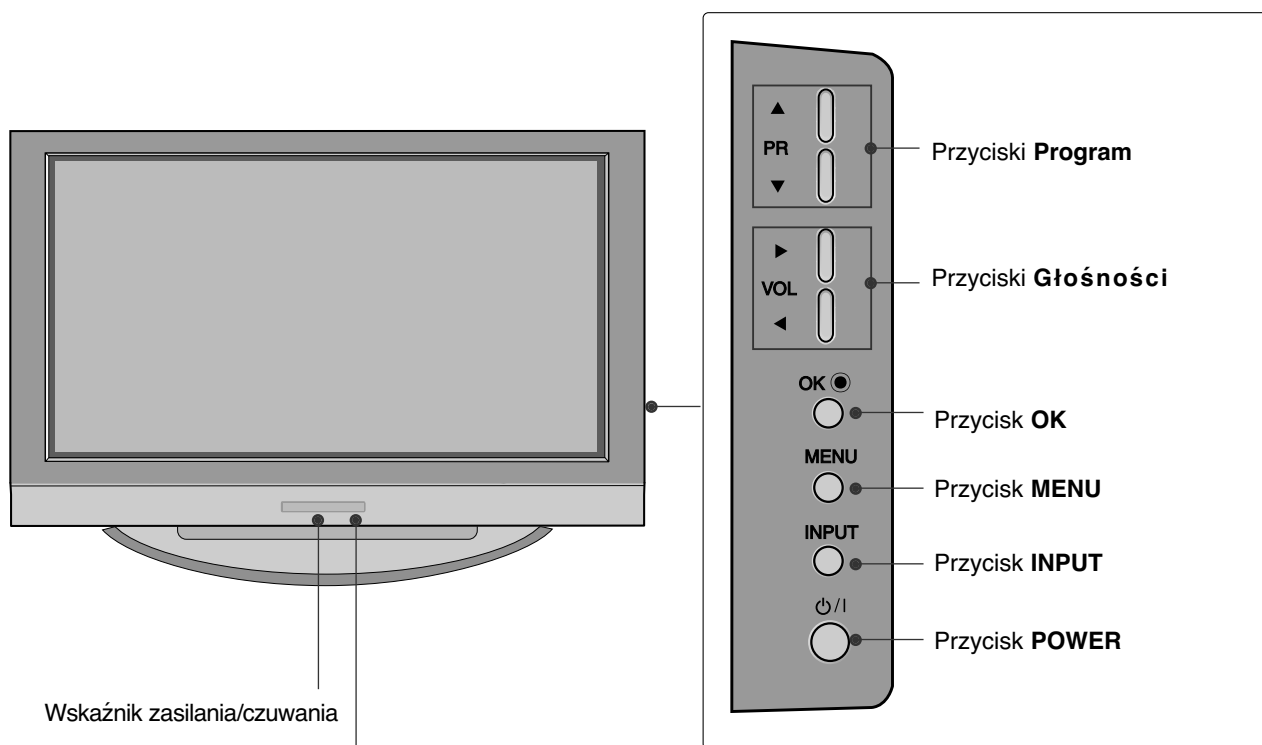

Wskaźnik zasilania/czuwania

Wskaźnik zasilania/czuwania (ϕ)

- Świeci na czerwono w trybie czuwania.
- świeci na biało, gdy odbiornik jest włączony.

WPROWADZENIE

OPCJE POŁĄCZEŃ

W niniejszej instrukcji objaśniono funkcje dostępne w modelu 42PC1RV*, 42PC3RV*, 42PC3RA*.

Tyłny panel połączeniowy

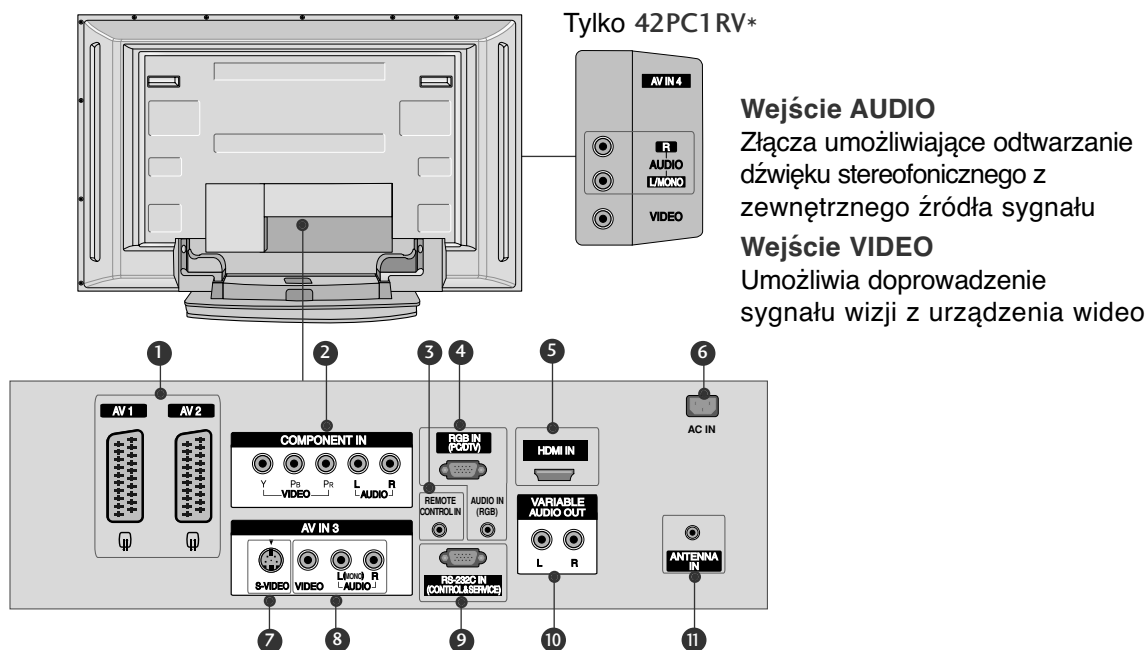

1 Gniazda Eurocart (AV1/AV2)

Do tych gniazd można podłączyć urządzenia zewnętrzne dostarczające sygnał wyjściowy lub odbierające sygnał wejściowy za pośrednictwem złącza Eurocart.

2 Wejście Component

Do tych gniazd można podłączyć urządzenie audio/wideo dostarczające sygnał w standardzie Component.

3 Port zdalnego sterowania

Ten telewizor jest zasilany z gniazda sieci elektrycznej. Wymagane napięcie zasilania jest podane na stronie z danymi technicznymi. Nie wolno zasilać tego telewizora prądem stałym.

4 Wejście RGB/Audio

Sygnał wizji z komputera PC należy podłączyć do odpowiedniego gniazda wejściowego.

5 Wejście HDMI

Należy podłączyć odpowiednim kablem źródło sygnału HDMI.

6 Gniazdo przewodu zasilania

Ten telewizor jest zasilany z gniazda sieci

elektrycznej. Wymagane napięcie zasilania jest podane na stronie z danymi technicznymi. Nie wolno zasilać tego telewizora prądem stałym.

7 Wejście S-Video

Umożliwia doprowadzenie sygnału wizji z urządzenia S-VIDEO.

8 Wejście audio/wideo

Do tych gniazd można doprowadzić sygnał wyjściowy audio/wideo z zewnętrznego urządzenia.

9 PORT WEJŚCIA RS-232C (STEROWANIE&OBSŁUGA SERWISOWA)

Port szeregowy urządzeń sterujących należy podłączyć do gniazda RS-232C.

10 Wyjście audio o regulowanym poziomie

Umożliwia dostarczenie sygnału do zewnętrznego wzmacniacza lub uzupełnienie systemu dźwięku przestrzennego o subwoofer.

11 Wejście antenowe

Służy do podłączenia sygnału antenowego.

PRZYCISKI STERUJĄCE

W niniejszej instrukcji objaśniono funkcje dostępne w modelu 26LC2R*, 26LC3R*, 27LC2R*, 32LC2R*, 32LC25R*, 32LC3R*, 32LE2R*, 37LE2R*, 42LE2R*.

- To jest uproszczony widok panelu przedniego. Pokazane tutaj elementy mogą nieco różnić się od elementów telewizora posiadanego przez użytkownika.

Przyciski na przednim panelu

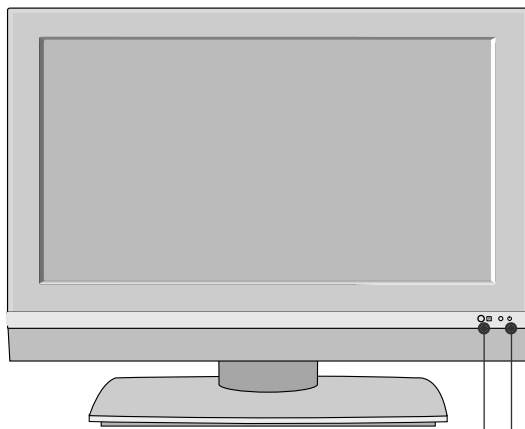

Wskaźnik zasilania/czuwania

Wskaźnik zasilania/czuwania

- Świeci na czerwono w trybie czuwania.
- świeci na biało, gdy odbiornik jest włączony.

26LC3R*, 32LC3R*

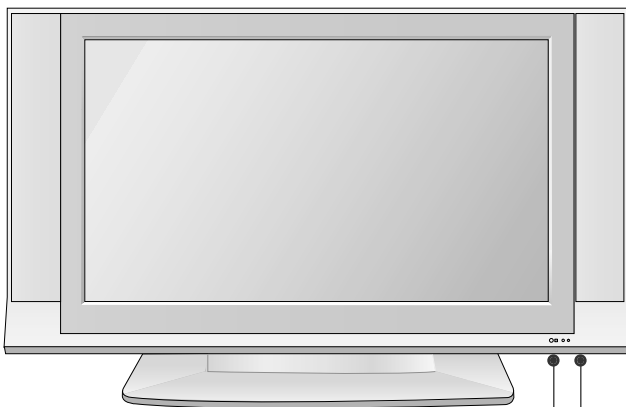

Wskaźnik zasilania/czuwania

Wskaźnik zasilania/czuwania

- Świeci na czerwono w trybie czuwania.
- świeci na biało, gdy odbiornik jest włączony.

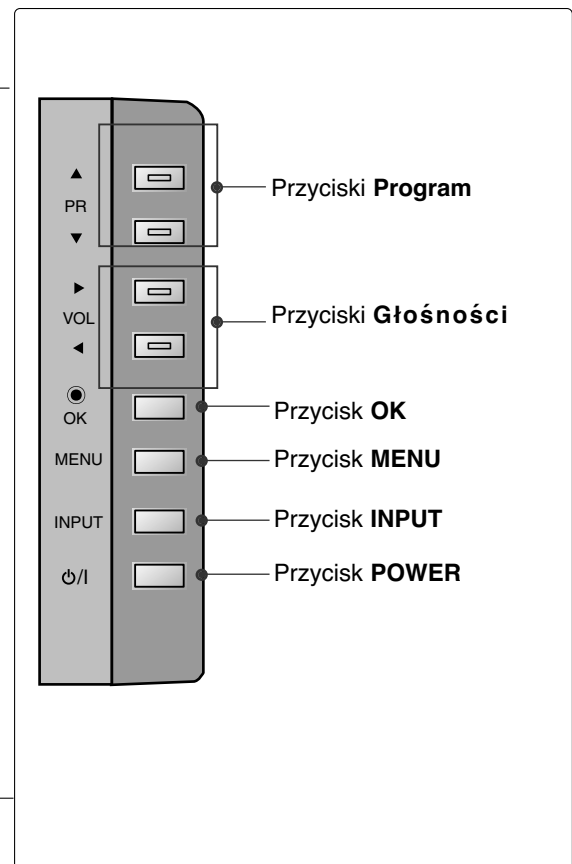

WPROWADZENIE

PRZYCISKI STERUJĄCE

W niniejszej instrukcji objaśniono funkcje dostępne w modelu 32LX2R*.

- To jest uproszczony widok panelu przedniego. Pokazane tutaj elementy mogą nieco różnić się od elementów telewizora posiadanego przez użytkownika.

Przyciski na przednim panelu

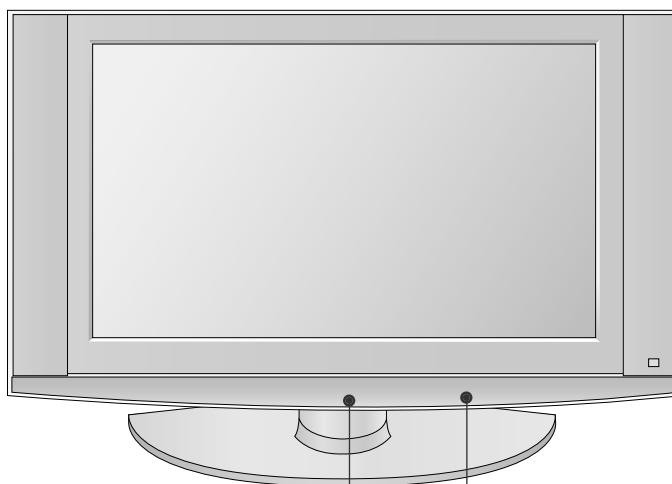

Wskaźnik zasilania/czuwania

Wskaźnik zasilania/czuwania (ϕ)

- Świeci na czerwono w trybie czuwania.
- Świeci na biało, gdy odbiornik jest włączony.

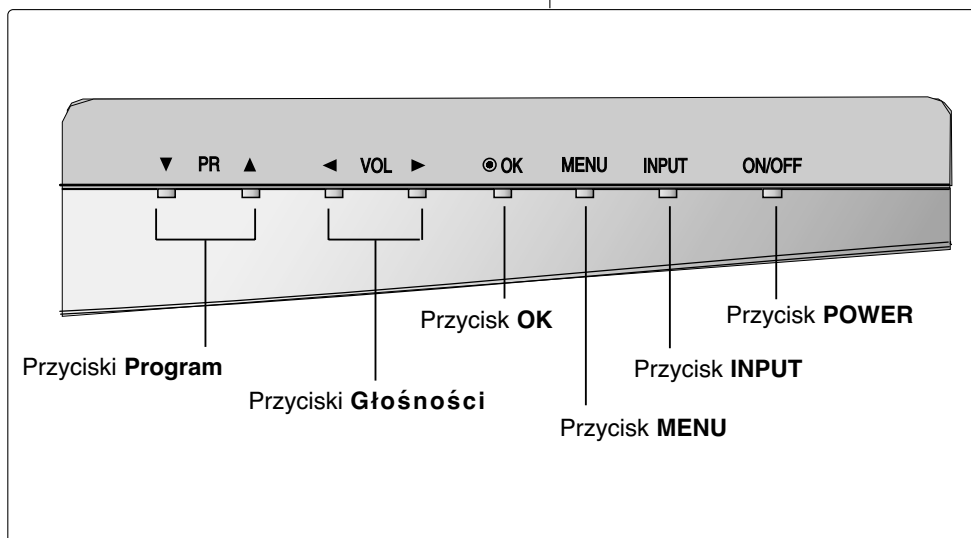

OPCJE POŁĄCZEŃ

W niniejszej instrukcji objaśniono funkcje dostępne w modelu 26LC2R*, 26LC3R*, 27LC2R*.

Tylny panel połączeniowy

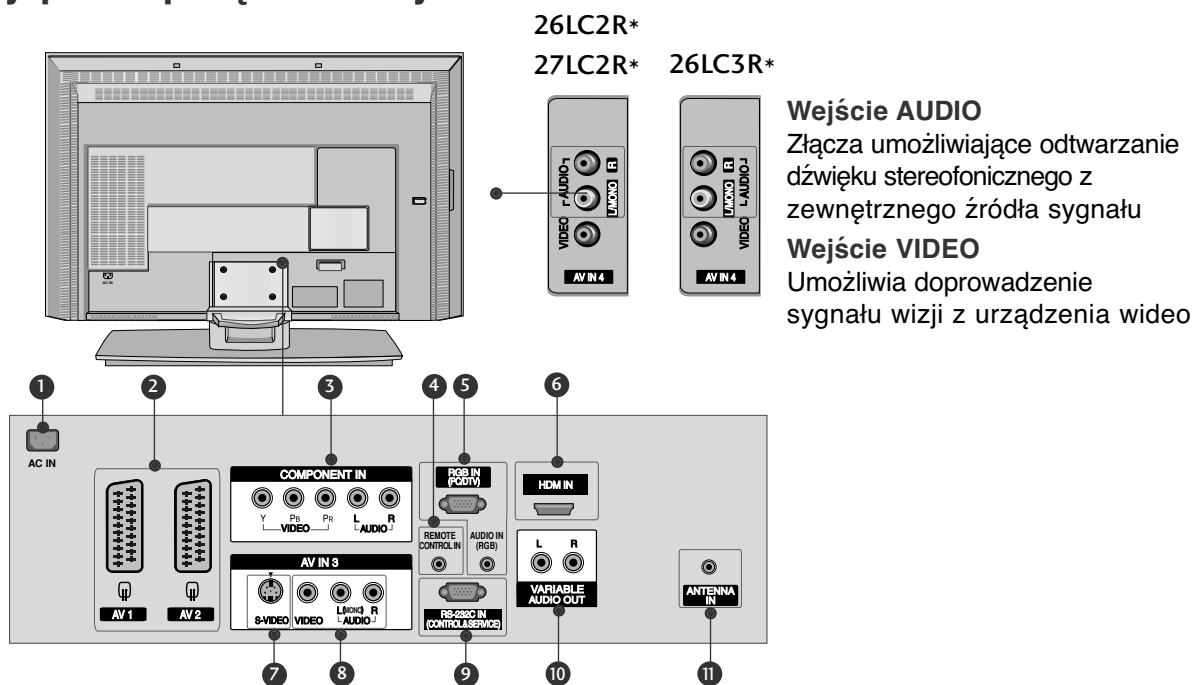

1 Gniazdo przewodu zasilania

Ten telewizor jest zasilany z gniazda sieci elektrycznej. Wymagane napięcie zasilania jest podane na stronie z danymi technicznymi. Nie wolno zasilać tego telewizora prądem stałym.

2 Gniazda Euroscart (AV1/AV2)

Do tych gniazd można podłączyć urządzenia zewnętrzne dostarczające sygnał wyjściowy lub odbierające sygnał wejściowy za pośrednictwem złącza Euroscart.

3 Wejście Component

Do tych gniazd można podłączyć urządzenie audio/wideo dostarczające sygnał w standardzie Component.

4 Port zdalnego sterowania

Ten telewizor jest zasilany z gniazda sieci elektrycznej. Wymagane napięcie zasilania jest podane na stronie z danymi technicznymi. Nie wolno zasilać tego telewizora prądem stałym.

5 Wejście RGB/Audio

Sygnał wizji z komputera PC należy podłączyć do odpowiedniego gniazda wejściowego.

6 Wejście HDMI

Należy podłączyć odpowiednim kablem źródło sygnału HDMI.

7 Wejście S-Video

Umożliwia doprowadzenie sygnału wizji z urządzenia S-VIDEO.

8 Wejście audio/wideo

Do tych gniazd można doprowadzić sygnał wyjściowy audio/wideo z zewnętrznego urządzenia.

9 PORT WEJŚCIA RS-232C (STEROWANIE&OBSŁUGA SERWISOWA)

Port szeregowy urządzeń sterujących należy podłączyć do gniazda RS-232C.

10 Wyjście audio o regulowanym poziomie

Umożliwia dostarczenie sygnału do zewnętrznego wzmacniacza lub uzupełnienie systemu dźwięku przestrzennego o subwoofer.

11 Wejście antenowe

Służy do podłączenia sygnału antenowego.

WPROWADZENIE

OPCJE POŁĄCZEŃ

W niniejszej instrukcji objaśniono funkcje dostępne w modelu 32LC2R*, 32LC25R*, 32LC3R*, 32LX2R*, 32LE2R*, 37LE2R*, 42LE2R*.

Tyłny panel połączeniowy

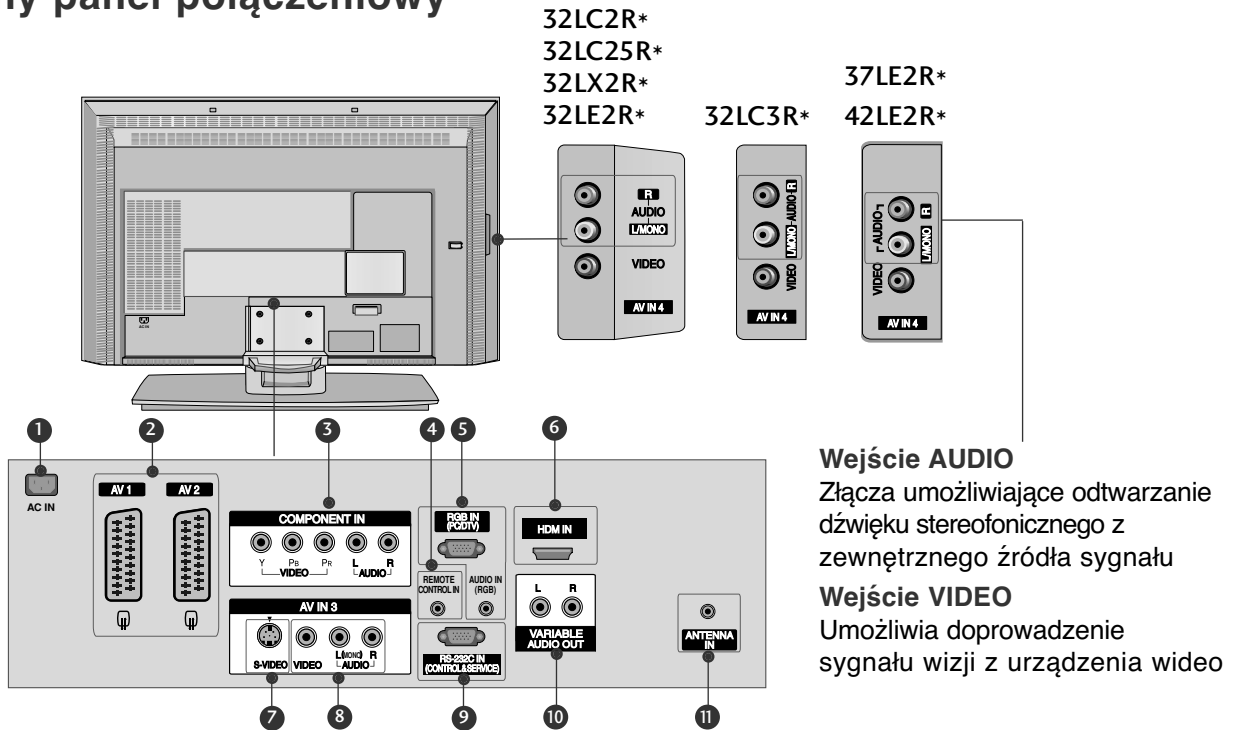

1 Gniazdo przewodu zasilania

Ten telewizor jest zasilany z gniazda sieci elektrycznej. Wymagane napięcie zasilania jest podane na stronie z danymi technicznymi. Nie wolno zasilać tego telewizora prądem stałym.

2 Gniazda Eurocart (AV1/AV2)

Do tych gniazd można podłączyć urządzenia zewnętrzne dostarczające sygnał wyjściowy lub odbierające sygnał wejściowy za pośrednictwem złącza Eurocart.

3 Wejście Component

Do tych gniazd można podłączyć urządzenie audio/wideo dostarczające sygnał w standardzie Component.

4 Port zdalnego sterowania

Ten telewizor jest zasilany z gniazda sieci elektrycznej. Wymagane napięcie zasilania jest podane na stronie z danymi technicznymi. Nie wolno zasilać tego telewizora prądem stałym.

5 Wejście RGB/Audio

Sygnał wizji z komputera PC należy podłączyć do odpowiedniego gniazda wejściowego.

6 Wejście HDMI

Należy podłączyć odpowiednim kablem źródło sygnału HDMI.

7 Wejście S-Video

Umożliwia doprowadzenie sygnału wizji z urządzenia S-VIDEO.

8 Wejście audio/wideo

Do tych gniazd można doprowadzić sygnał wyjściowy audio/wideo z zewnętrznego urządzenia.

9 PORT WEJŚCIA RS-232C (STEROWANIE&OBSŁUGA SERWISOWA)

Port szeregowy urządzeń sterujących należy podłączyć do gniazda RS-232C.

10 Wyjście audio o regulowanym poziomie

Umożliwia dostarczenie sygnału do zewnętrznego wzmacniacza lub uzupełnienie systemu dźwięku przestrzennego o subwoofer.

11 Wejście antenowe

Służy do podłączenia sygnału antenowego.

Funkcje przycisków pilota zdalnego sterowania

Korzystając z pilota zdalnego sterowania, należy kierować go na czujnik zdalnego sterowania telewizora.

POWER Włączanie odbiornika ze stanu czuwania i wyłączenie do stanu czuwania.

TV INPUT Powrót do obrazu telewizyjnego z dowolnego trybu. Włącza odbiornik ze stanu czuwania.

INPUT Jeśli naciśniesz przycisk jeden raz, zostanie wyświetlone następujące menu ekranowe źródła sygnału wejściowego. Za pomocą przyciskó ▲ / ▼ zaznacz żądane źródło sygnału wejściowe (TV, AV1, AV2, S-Video2, AV3, AV4 (z wyjątkiem 42PC3RV*, 42PC3RA*), Component, RGB, lub HDMI), a następnie naciśnij przycisk **OK**.

ARC Umożliwia wybranie żądanego formatu obrazu.

Regulacja jasność Regulacja jasności obrazu. Zmiana trybu źródła powoduje przywrócenie domyślnych ustawień jasność.

PIP Wybieranie trybów obrazu wewnętrznego PIP, DW lub wyłączenie ich.

SIZE Regulacja rozmiaru obrazu wewnętrznego.

POSITION Przesuwanie obrazu wewnętrznego w poziomie.

PIP PR - /+ Wybór programu dla obrazu wewnętrznego.

PIP INPUT Wybór trybu wejścia dla obrazu wewnętrznego.

PRZYCISKI KOLOROWE Te przyciski służą do obsługi teletekst (tylko modele z teletekstem) lub edycji programów.

Przyciski sterowania VCR/DVD (Magnetowid/DVD) Steruje niektórymi odtwarzaczami kaset wideo lub odtwarzaczami DVD po wybraniu przycisku trybu DVD lub VCR.

EXIT Umożliwia usunięcie wszystkich znaków z ekranu i powrót z każdego menu do oglądania telewizji.

LIST Wyświetlenie tablicy programów.

MENU Umożliwia wybór menu.

I/II Umożliwia wybór wyjścia dźwięku.

SLEEP Umożliwia włączenie programatora wyłączan

WPROWADZENIE

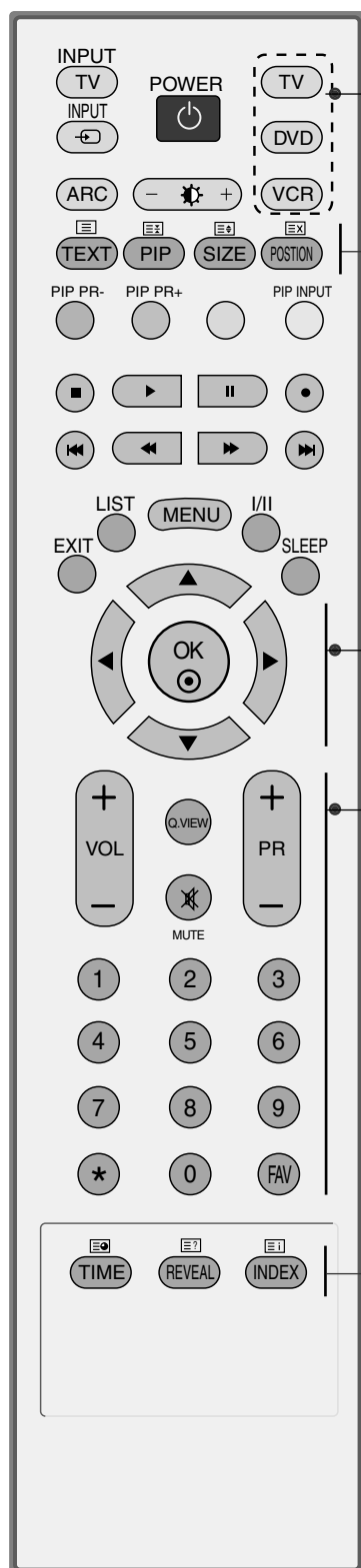

MODE Wybieranie trybów zdalnego działania.

1 Przyciski Teletekst Te przyciski służą do obsługi teletekstu. Szczegółowe informacje na ich temat znajdują się w podrozdziale **Teletekst**.

1 PRZYCISKI STRZAŁEK (w górę/w dół/w lewo) Umożliwiają poruszanie się po menu ekranowych i modyfikowanie ustawień odbiornika.

OK Umożliwia zatwierdzenie wyboru lub wyświetlenie bieżącego trybu.

VOLUME + / - Umożliwia regulację głośności

Q.VIEW Umożliwia powrót do poprzednio oglądanego programu.

MUTE Umożliwia włączanie i wyłączanie dźwięku

Programme + / - Umożliwia wybór programu.

Przyciski numeryczne 0-9 Umożliwiają wybór numerowanych elementów menu.

FAV Wyświetlenie wybranego ulubionego programu.

* Bez funkcji

Wkładanie baterii

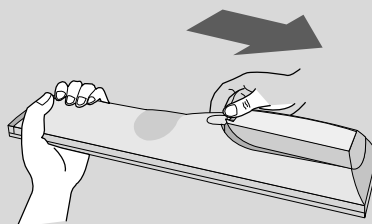

- Otwórz pokrywę komory baterii z tyłu pilota.
- Włóż dwie baterie AA o napięciu 1,5 V z zachowaniem odpowiedniej polaryzacji (+ do +, - do -). Nie wolno mieszać nowych baterii ze starymi lub używanymi.

INSTALACJA

MONTAŻ PODSTAWY

- Ta funkcja nie jest dostępna we wszystkich modelach.

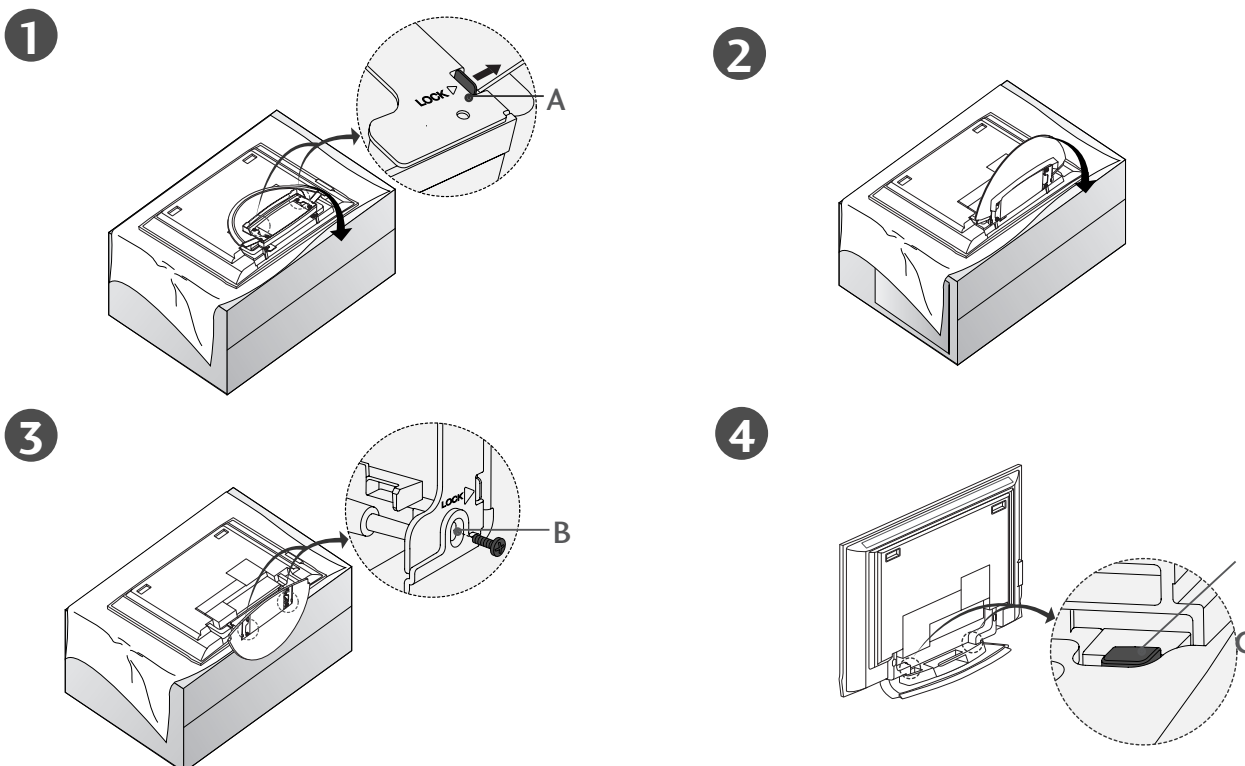

- Umieść odbiornik ekranem skierowanym w dół na poduszce lub miękkiej tkaninie w sposób przedstawiony na rysunku 1. Przed rozłożeniem podstawki należy przesunąć na zewnątrz dwa zatrzaski blokujące (A), które znajdują się na jej spodzie.
- Należy następnie pociągnąć podstawkę i odchylić w sposób pokazany powyżej na rysunkach 2 ~ 3. Po rozłożeniu podstawki należy włożyć i wkręcić śruby w otwory (B), które znajdują się na jej spodzie
- Po podłączeniu kabli do odbiornika nie można zwalniać blokady (C). Może to przyczynić się do upadku odbiornika, powodując jego zniszczenie i poważne obrażenia ciała.

! UWAGA

Odbiornik przedstawiony na powyższych rysunkach może nieco się różnić od zakupionego przez użytkownika.

Składanie podstawki na czas przechowywania

Najpierw należy usunąć śruby z otworów (B), które znajdują się na spodzie podstawki. Następnie należy pociągnąć dwa haki (D), które znajdują się na spodzie podstawki, i złożyć podstawkę w taki sposób, aby przylegała do tylnej ścianki odbiornika.

Po złożeniu podstawki należy przesunąć na zewnątrz dwa zatrzaski blokujące (A), które znajdują się na jej spodzie.

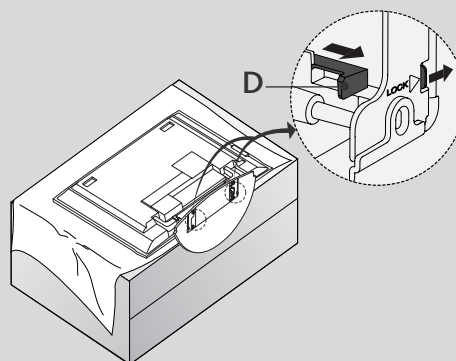

MONTAŻ PODSTAWY (Tylko 26LC3R*, 32LC2R*, 32LC25R*)

- 1 Należy ostrożnie ułożyć odbiornik ekranem skierowanym w dół na miękkiej powierzchni, która będzie zapewniała ochronę przed uszkodzeniem.

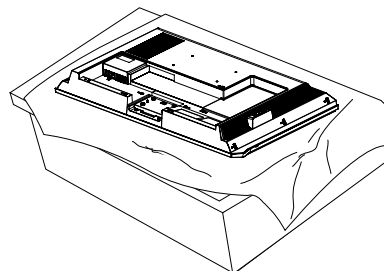

- 2 Należy umieścić podstawkę na odbiorniku w sposób przedstawiony na rysunku.

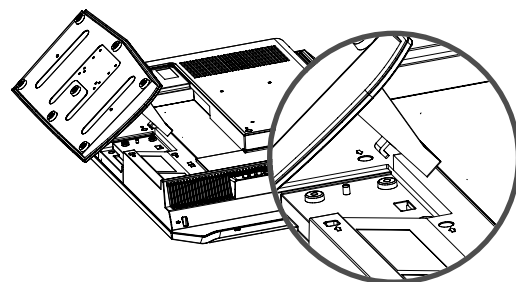

- 3 Należy wkręcić 4 śruby w otwory w tylnej ścianie odbiornika.

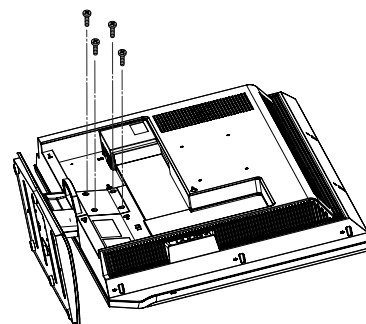

PODSTAWOWE POŁĄCZENIE (42PC1RV*, 42PC3RV*, 42PC3RA*)

- W przypadku tych modeli możliwe są dwie metody umieszczenia kabli, zależnie od typu podstawki.

Podstawka typu 1

Kable należy umieścić w sposób przedstawiony na rysunku.

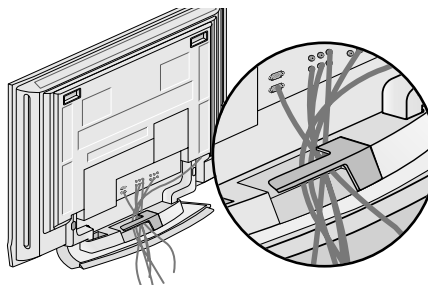

Podstawka typu 2

- 1** Uchwyć system **ZARZĄDZANIA KABLAMI** obiema rękami i pociągnij go w sposób przedstawiony na rysunku.

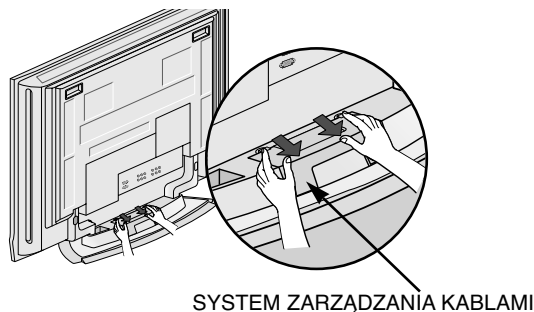

- 2** Podłącz kable zgodnie z potrzebami.
Aby podłączyć dodatkowy sprzęt, zobacz podrozdział **Połączenia urządzeń zewnętrznych..**

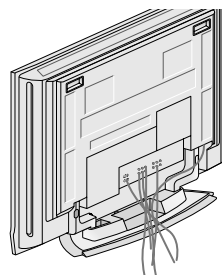

- 3** Zamocuj ponownie system **ZARZĄDZANIA KABLAMI** w sposób przedstawiony na rysunku.

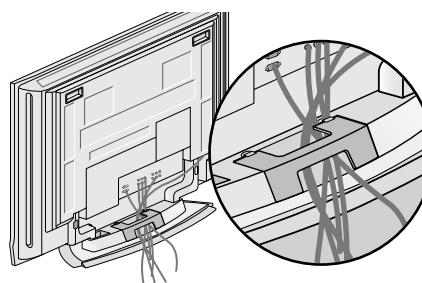

INSTALACJA

PODSTAWOWE POŁĄCZENIE

(Tylko 26LC2R*, 27LC2R*, 32LC2R*, 32LC25R*, 26LC3R*, 32LC3R*, 32LE2R*, 37LE2R*, 42LE2R*)

- 1 Podłącz kable zgodnie z potrzebami. Po prawidłowym podłączeniu kabli umieść je w uchwycie przewodów.

Aby podłączyć dodatkowy sprzęt, zobacz podrozdział **Połączenia urządzeń zewnętrznych**.

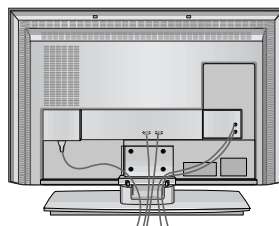

- 2 Zamocuj uchwyt systemu **ZARZĄDZANIA PRZEWODAMI** w sposób przedstawiony na rysunku.

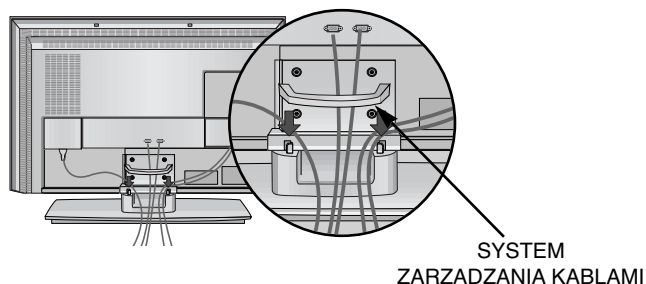

- 3 Zbierz kable w wiązki za pomocą dostarczonego uchwytu przewodów.

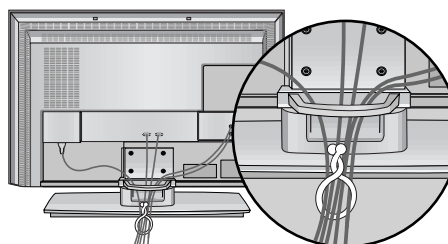

SPOSÓB DEMONTAŻU SYSTEMU ZARZĄDZANIA PRZEWODAMI

- Uchwycić system **ZARZĄDZANIA KABLAMI** obiema rękami i pociągnij go do góry.
- Uchwycić system **ZARZĄDZANIA KABLAMI** obydwiema rękami i pociągnij go w dół. (Tylko 32LC3R*)

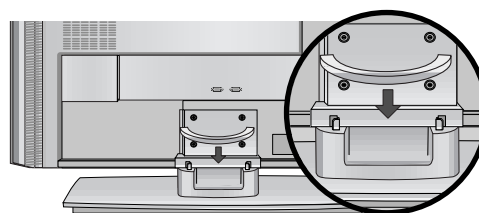
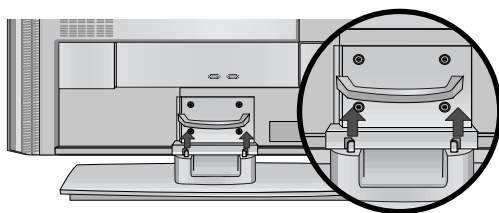

! UWAGA

- Nie przesuwaj urządzenia trzymając za uchwyt systemu **ZARZĄDZANIA PRZEWODAMI**.
- Jeśli urządzenie spadnie, może ulec zniszczeniu i spowodować obrażenia ciała.

PODSTAWOWE POŁĄCZENIE (32LX2R*)

- 1 Przytrzymaj panel oburącz i pociągnij go do siebie.

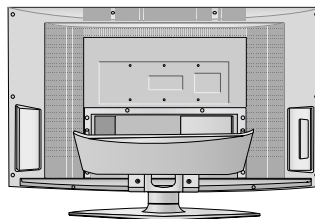

- 2 Podłącz kable zgodnie z potrzebami
Aby podłączyć dodatkowy sprzęt, zobacz podrozdział **Połączenia urządzeń zewnętrznych**.

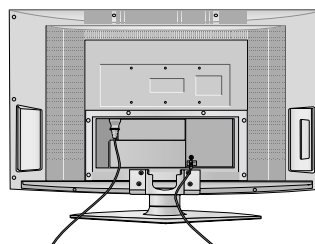

- 3 Zbierz kable w wiązkę za pomocą dostarczonego uchwytu przewodów.

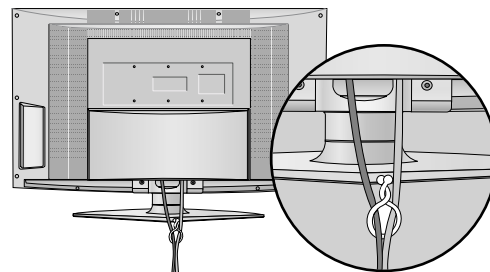

Podstawka obrotowa (32LX2R*)

Telewizor można wygodnie obracać na podstawce o 30° w lewo lub w prawo, aby ustawić go pod najlepszym kątem widzenia.

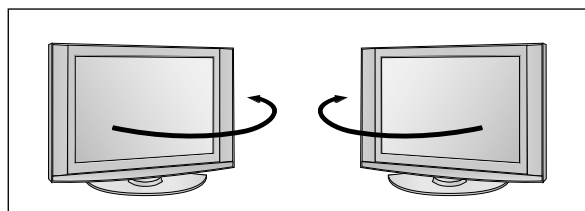

INSTALACJA

- Odbiornik można zainstalować w różny sposób, np. na ścianie lub na biurku.
- Należy go zamocować poziomo.

UZIEMIENIE

Należy podłączyć do odbiornika uziemiony przewód zasilający, aby zapobiec porażeniu prądem. Jeśli gniazdo sieci elektrycznej nie jest uziemione, należy zlecić wykwalifikowanemu elektrykowi montaż osobnego wyłącznika. Nie wolno próbować uziemiania gniazda sieci elektrycznej przez łączenie go z kablami sieci telefonicznej, piorunochronami czy rurami instalacji gazowej.

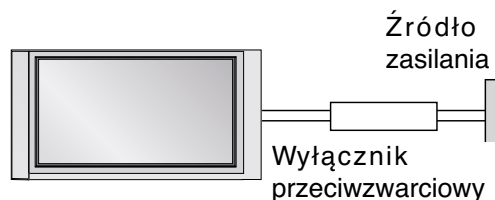

Instalacja stojaka stolikowego

Aby zapewnić prawidłową wentylację, z każdej strony odbiornika (również od strony ściany) musi być ok. 4" wolnego miejsca.

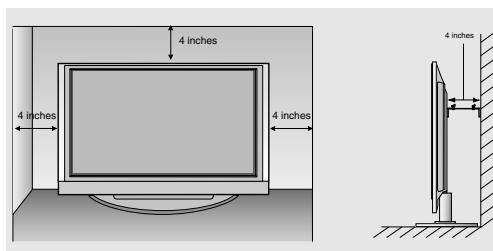
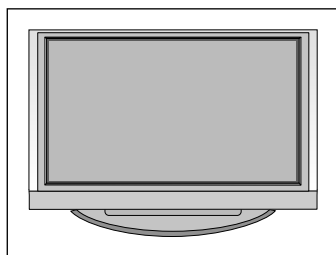

Montaż na ścianie: Instalacja w poziomie

Aby zapewnić prawidłową wentylację, z każdej strony odbiornika (również od strony ściany) musi być ok. 10 cm wolnego miejsca. Szczegółowe instrukcje instalacji można uzyskać u sprzedawcy. Można też zapoznać się z opcjonalnym dokumentem poświęconym instalacji klamry do montażu telewizora na ścianie pod kątem oraz podręcznikiem instalacji.

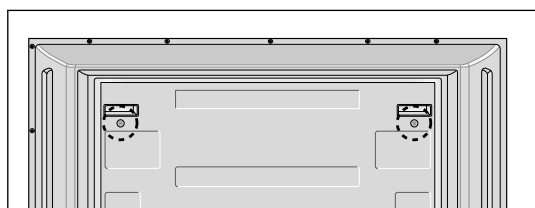
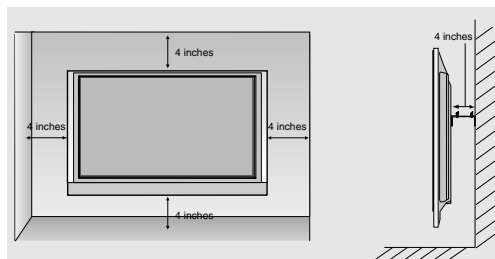
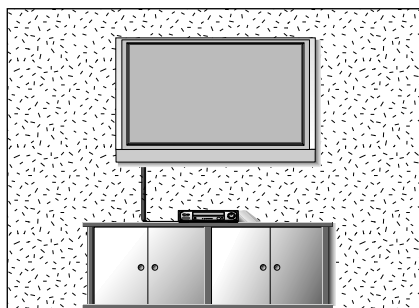

<Dotyczy tylko 42PC1RV*, 42PC3RV*, 42PC3RA*>
Przed zamocowaniem uchwyty naściennego należy wykręcić dwie śruby znajdujące się na tylnej ścianie odbiornika.

Mocowanie urządzenia do ściany w sposób zabezpieczający je przed spadnięciem

- Odbiornik trzeba postawić blisko ściany, tak aby nie spadł w razie popchnięcia do tyłu.
- W tej instrukcji przedstawiono bezpieczniejszy sposób ustawiania urządzenia — po przymocowaniu do ściany odbiornik nie spadnie nawet wtedy, gdy zostanie pociągnięty do przodu. Takie rozwiązanie zapobiega przewróceniu się urządzenia i zranieniu ludzi. Zabezpiecza również odbiornik przed uszkodzeniami spowodowanymi upadkiem. Należy się upewnić, że dzieci nie wdrapują się na urządzenie ani nie zwieszają się z niego.

MODELE TELEWIZORÓW PLAZMOWYCH

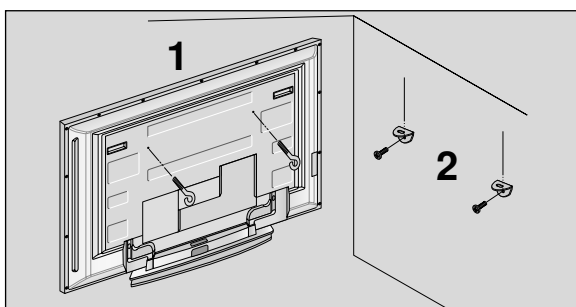

MODELE TELEWIZORÓW LCD

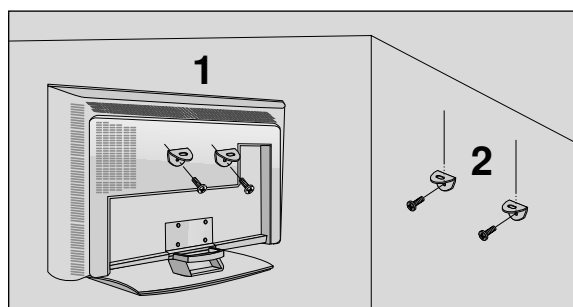

- 1** Użyj śrub oczkowych lub uchwytów/śrub telewizora, aby przymocować urządzenie do ściany, tak jak pokazano na rysunku. (Jeżeli w miejscu na śruby oczkowe znajdują się inne śruby, należy je odkręcić).
*Włóż śruby oczkowe lub uchwyty/śruby telewizora i dokręć je odpowiednio, umieszczając w górnych otworach
- 2** Przymocuj uchwyty naścienne do ściany za pomocą śrub (nie są dostarczane razem z urządzeniem, do kupienia oddzielnie). Dopasuj wysokość uchwytów przymocowanych do ściany.

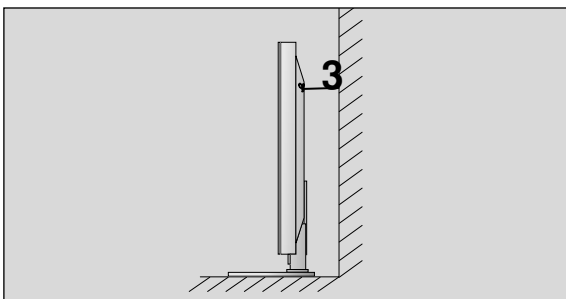

- 3** Użyj mocnego sznurka i przywiąż urządzenie do uchwytów (sznurek nie jest dostarczany w zestawie, trzeba go zakupić oddzielnie). Bezpieczniejszy sposób polega na takim zawiązaniu sznurka, aby układał się poziomo między urządzeniem a ścianą.

! Uwagi

- ▶ Podczas przenoszenia odbiornika w inne miejsce należy najpierw odwiązać sznurek.
- ▶ Należy upewnić się, że używany stojak lub szafka są wystarczająco duże i wytrzymałe, aby pomieścić urządzenie i wytrzymać jego ciężar.
- ▶ Aby bezpiecznie korzystać z odbiornika, sprawdź, czy uchwyty przymocowane do ściany i do telewizora są zamontowane na tej samej wysokości.

POŁĄCZENIA I USTAWIENIA

- Aby zapobiec uszkodzeniu urządzeń, nigdy nie wolno podłączać przewodów zasilających przed zakończeniem łączenia urządzeń.

Połączenie antenowe

- Aby uzyskać optymalną jakość obrazu, należy dostosować położenie anteny.
- Kabel antenowy i konwerter nie są dostarczane.

Domy wielorodzinne/apartamenty
(Podłączanie do ściennego gniazda antenowego)

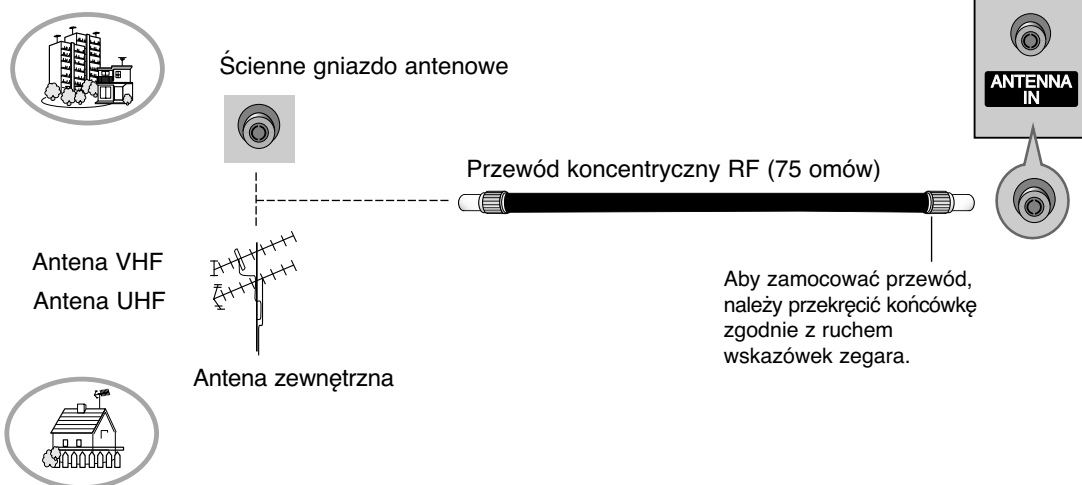

Domy jednorodzinne/wille
(Podłączanie do gniazda ściennego połączonego z anteną zewnętrzną)

- Aby w lokalizacjach, w których sygnał ma małą moc, uzyskać lepszą jakość obrazu, należy zainstalować wzmacniacz sygnału antenowego tak, jak pokazano z prawej strony.
- Jeśli konieczne jest rozdzielanie sygnału na dwa telewizory, połączenie należy wykonać za pomocą rozdzielacza sygnału antenowego.

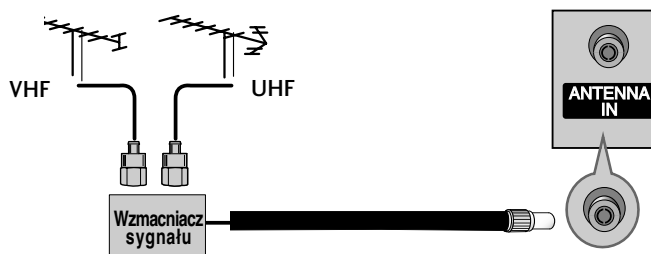

Konfiguracja magnetowidu

- Aby uniknąć zakłóceń obrazu (interferencji), należy umieścić magnetowid w odpowiedniej odległości od telewizora.
- Typowy obraz nieruchomy z magnetowidu. Jeśli używany jest format obrazu 4:3, na ekranie mogą pozostać widoczne stałe obrazy wyświetlane po bokach ekranu.

Podłączanie za pomocą kabla antenowego

- 1 Połącz kablem gniazdo **ANT OUT** (Wyjście antenowe) magnetowidu z gniazdem **ANTENNA IN** (Wejście antenowe) odbiornika.
- 2 Podłącz kabel antenowy do gniazda **ANT IN** (Wejście antenowe) w magnetowidzie.
- 3 Naciśnij przycisk **PLAY** (Odtwórz) magnetowidu i wybierz odpowiedni program, na którym będzie wyświetlany obraz z magnetowidu.

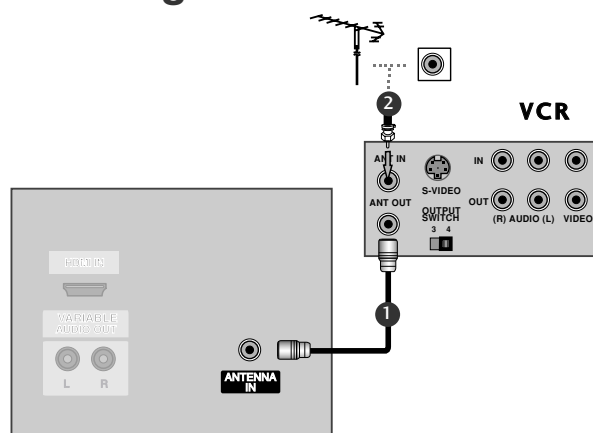

Podłączanie za pomocą przewodu RCA

- 1 Połącz ze sobą gniazda **AUDIO/VIDEO** telewizora i magnetowidu. Dopasuj gniazda kolorami. (Wideo = żółty, Audio, kanał lewy = biały, Audio, kanał prawy = czerwony)
- 2 Włóż kasetę wideo do magnetowidu i naciśnij przycisk **PLAY** (Odtwórz) magnetowidu. (Szczegółowe informacje znajdują się w instrukcji obsługi magnetowidu)
- 3 Za pomocą przycisku **INPUT** na pilocie zdalnego sterowania wybierz źródło sygnału wejściowego **AV3**.
- Jeśli sygnał został podłączony do gniazda **AV IN4** z przodu, wybierz źródło sygnału wejściowego **AV4**. (z wyjątkiem 42PC3RV*, 42PC3RA*)

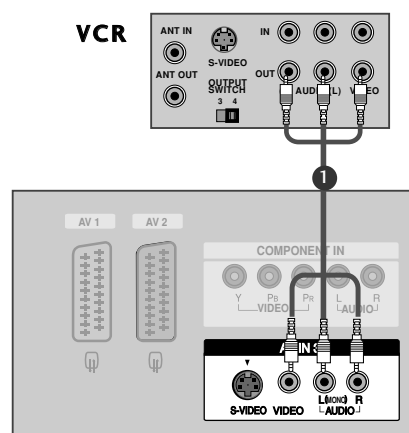

! Uwagi

- ▶ Jeśli magnetowid jest monofoniczny, podłącz przewód audio z magnetowidu do gniazda **AUDIO L/MONO** w telewizorze.

POŁĄCZENIA I USTAWIENIA

Konfiguracja magnetowidu

Podłączanie za pomocą kabla scart

- 1 Połącz kablem gniazdo scart magnetowidu z gniazdem scart **AV1** w odbiorniku. Należy użyć ekranowanego kabla scart.
- 2 Włóż kasetę wideo do magnetowidu i naciśnij przycisk **PLAY** (Odtwórz) magnetowidu. (Szczegółowe informacje znajdują się w instrukcji obsługi magnetowidu).
- 3 Za pomocą przycisku **INPUT** na pilocie zdalnego sterowania wybierz źródło sygnału wejściowego **AV1**.
- Jeśli magnetowid podłączono do gniazda scart **AV2**, należy wybrać źródło sygnału wejściowego **AV2**.

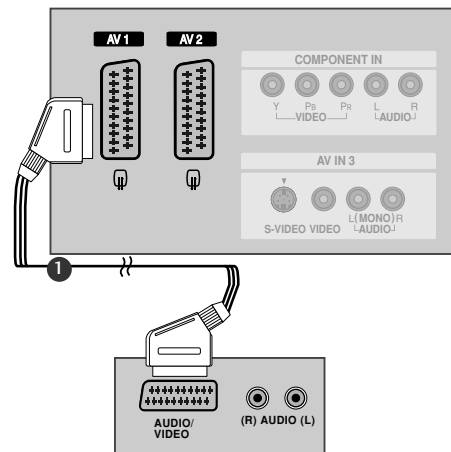

Panel tylny telewizora

! UWAGA

- ▶ Jeśli sygnał S-VIDEO (Y/C) jest dostarczany za pośrednictwem gniazda Euroscart 2 (AV2), należy zmienić tryb na S-Video2.
- ▶ W przypadku korzystania z kabla Euroscart należy zastosować ekranowany przewód.

Podłączanie za pomocą kabla S-Video

- 1 Połącz kablem wyjściowe S-VIDEO magnetowidu z gniazdem wejściowym S-VIDEO odbiornika. Jakość obrazu poprawi się w porównaniu z osiąganą po podłączeniu do zwykłego wejścia sygnału zespolonego (kabel RCA).
- 2 Połącz kablem wyjścia audio magnetowidu z gniazdam i wejściowymi AUDIO odbiornika.
- 3 Włóż kasetę wideo do magnetowidu i naciśnij przycisk **PLAY** (ODTWÓRZ) na magnetowidzie. (Szczegółowe informacje znajdują się w instrukcji obsługi magnetowidu).
- 4 Za pomocą przycisku **INPUT** na pilocie zdalnego sterowania wybierz źródło sygnału wejściowego **AV3**.

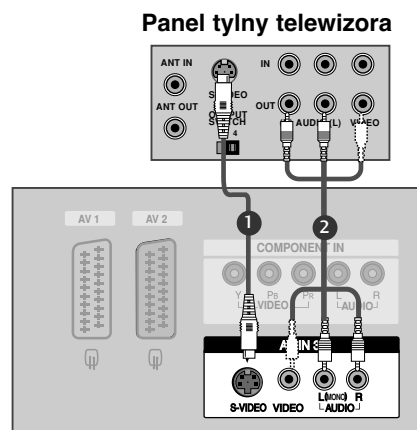

Panel tylny telewizora

! UWAGA

- ▶ Jeśli magnetowid S-VHS został podłączony jednocześnie do gniazd S-VIDEO i VIDEO, odbierany będzie tylko sygnał z wejścia S-VIDEO.

Połączenia urządzeń zewnętrznych

1 Połącz ze sobą gniazda **AUDIO/VIDEO** telewizora i magnetowidu. Dopasuj gniazda kolorami. (Wideo = żółty, Audio, kanał lewy = biały, Audio, kanał prawy = czerwony)

2 Za pomocą przycisku **INPUT** na pilocie zdalnego sterowania wybierz źródło sygnału wejściowego **AV4**. (Z wyjątkiem 42PC3RV*, 42PC3RA*)
- Jeśli sygnał został podłączony do gniazda **AV IN3** z przodu, wybierz źródło sygnału wejściowego **AV 3**.

3 Uruchom odpowiednie urządzenie zewnętrzne. Szczegółowe informacje znajdują się w instrukcji obsługi tego urządzenia.

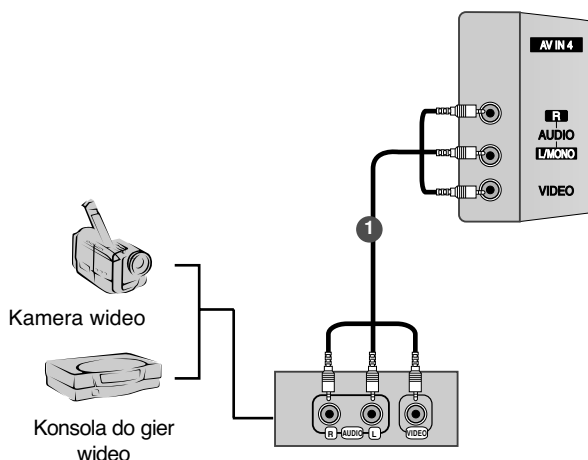

POŁĄCZENIA I USTAWIENIA

Instalowanie odtwarzacza DVD

Podłączanie za pomocą kabla Component

- 1 Połącz kablem wyjścia wideo (Y, PB, PR) odtwarzacza DVD z gniazdami **COMPONENT IN VIDEO** odbiornika.
- 2 Połącz kablem wyjścia audio odtwarzacza DVD z gniazdami wejściowymi **COMPONENT IN AUDIO** odbiornika.
- 3 Włącz odtwarzacz DVD i włóż do niego dysk DVD.
- 4 Za pomocą przycisku **INPUT** na pilocie zdalnego sterowania wybierz źródło sygnału wejściowego **Component**.
- 5 Szczegółowe informacje dotyczące odtwarzania znajdują się w instrukcji obsługi odtwarzacza DVD.

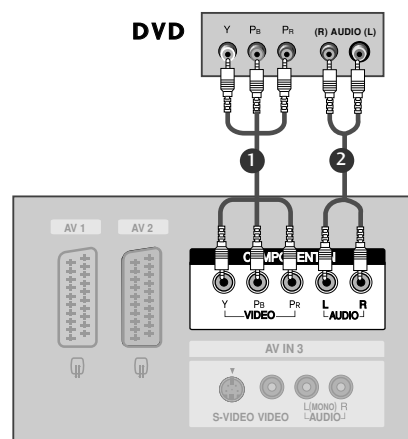

! UWAGA

► Porty wejścia Component

Aby uzyskać lepszą jakość obrazu, należy podłączyć odtwarzacz DVD do portów wejścia Component, tak jak pokazano poniżej.

Porty Component odbiornika	Y	Pb	Pr
Porty wyjścia wideo odtwarzacza DVD	Y	Pb	Pr
	Y	B-Y	R-Y
	Y	Cb	Cr
	Y	PB	PR

Podłączanie za pomocą kabla scart

- 1 Połącz kablem gniazdo scart odtwarzacza DVD z gniazdem scart **AV1** w odbiorniku. Należy użyć ekranowanego kabla scart.
- 2 Włącz odtwarzacz DVD i włóż do niego dysk DVD.
- 3 Za pomocą przycisku **INPUT** na pilocie zdalnego sterowania wybierz źródło sygnału wejściowego **AV1**.
- Jeśli odtwarzacz DVD podłączono do gniazda scart **AV2**, należy wybrać źródło sygnału wejściowego **AV2**.

! UWAGA

- Należy użyć ekranowanego kabla Euroscart.

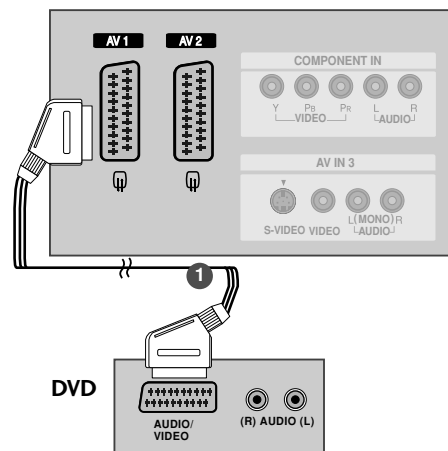

Podłączanie za pomocą kabla S-Video

- 1 Połącz kablem gniazdo wyjściowe S-VIDEO odtwarzacza DVD z gniazdem wejściowym **S-video** odbiornika.
- 2 Połącz kablem wyjścia audio odtwarzacza DVD z gniazdammi wejściowymi **AUDIO** odbiornika.
- 3 Włącz odtwarzacz DVD i włóż do niego dysk DVD.
- 4 Za pomocą przycisku **INPUT** na pilocie zdalnego sterowania wybierz źródło sygnału wejściowego **AV3**.
- 5 Szczegółowe informacje dotyczące odtwarzania znajdują się w instrukcji obsługi odtwarzacza DVD.

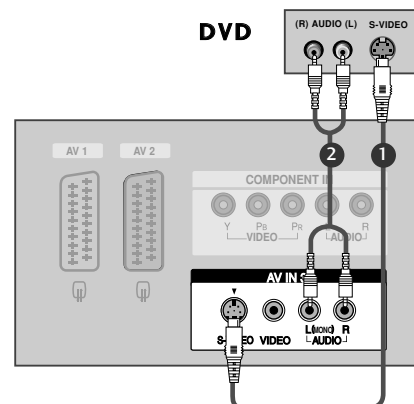

Podłączanie za pomocą kabla HDMI

- 1 Połącz kablem wyjście HDMI odtwarzacza DVD z gniazdem wejściowym **HDMI IN** odbiornika.
- 2 Za pomocą przycisku **INPUT** na pilocie zdalnego sterowania wybierz źródło sygnału wejściowego **HDMI**.
- 3 Szczegółowe informacje dotyczące odtwarzania znajdują się w instrukcji obsługi odtwarzacza DVD.

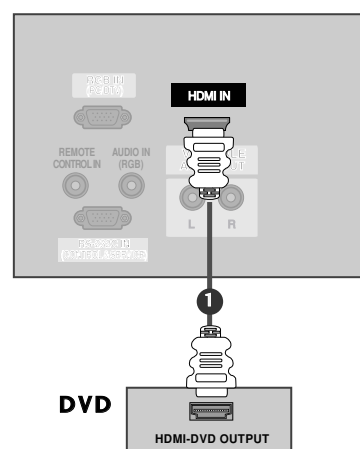

! UWAGA

- ▶ Telewizor może odbierać za pośrednictwem kabla HDMI równocześnie sygnał wizji i fonii.
- ▶ Jeśli odtwarzacz DVD obsługuje funkcję Auto HDMI, rozdzielczość obrazu z odtwarzacza DVD zostanie automatycznie ustawiona na 1280x720p.
- ▶ Jeśli odtwarzacz DVD nie obsługuje funkcji Auto HDMI, należy odpowiednio ustawić rozdzielczość obrazu z odtwarzacza DVD. Aby uzyskać najwyższą jakość obrazu, należy ustawić w odtwarzaczu DVD rozdzielczość 1280x720p.

POŁĄCZENIA I USTAWIENIA

Instalowanie odbiornika STB (Przystawka Set-Top Box)

Podłączanie za pomocą kabla Component

- 1 Połącz kablem wyjścia wideo (Y, PB, PR) odtwarzacza DVD z gniazdami **COMPONENT IN VIDEO** odbiornika.
- 2 Połącz kablem wyjścia audio odtwarzacza DVD z gniazdami wejściowymi **COMPONENT IN AUDIO** odbiornika.
- 3 Włącz cyfrową przystawkę set-top box. (odpowiednie informacje można znaleźć w instrukcji obsługi cyfrowej przystawki set-top box).
- 4 Za pomocą przycisku **INPUT** na pilocie zdalnego sterowania wybierz źródło sygnału wejściowego **Component**.

Cyfrowa przystawka set-top box

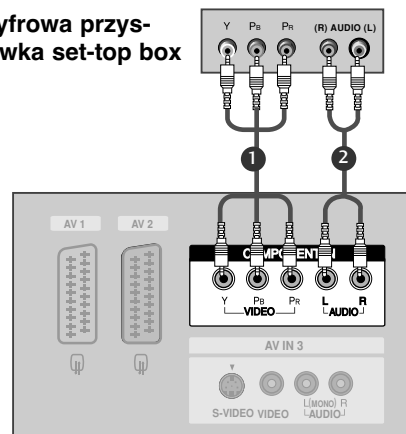

! UWAGA

Sygnal	Component	RGB-DTV	HDMI
480i/576i	Tak	Nie	Nie
480p/576p/720p/1080i	Tak	Tak	Tak

Podłączanie za pomocą kabla DVI

- 1 Połącz wyjście DVI cyfrowej przystawki set-top box z gniazdem **HDMI IN** telewizora.
- 2 Połącz wyjścia audio cyfrowej przystawki set-top box z gniazdem **AUDIO IN (RGB)** telewizora.
- 3 Włącz cyfrową przystawkę set-top box. (odpowiednie informacje można znaleźć w instrukcji obsługi cyfrowej przystawki set-top box).
- 4 Za pomocą przycisku **INPUT** na pilocie zdalnego sterowania wybierz źródło sygnału wejściowego **HDMI**.

Cyfrowa przystawka set-top box

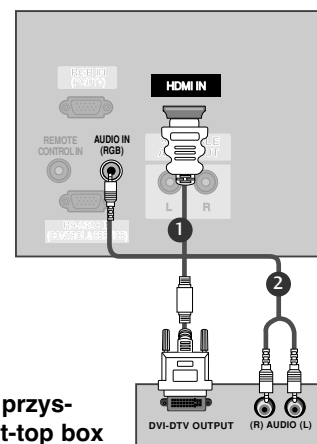

! UWAGA

- ▶ Jeśli cyfrowa przystawka set-top box jest wyposażona w gniazdo wyjściowe DVI i brakuje w niej złącza wyjściowego HDMI, konieczne jest osobne podłączenie sygnału fo
- ▶ Jeśli cyfrowa przystawka set-top box nie obsługuje funkcji Auto DVI, należy odpowiednio ustawić rozdzielczość obrazu z cyfrowej przystawki set-top box. Aby uzyskać najwyższą jakość obrazu, należy ustawić w cyfrowej przystawce set-top box rozdzielczość 1280x720p.
- ▶ Jeśli cyfrowa przystawka set-top box nie obsługuje funkcji Auto DVI, należy odpowiednio ustawić rozdzielczość obrazu z cyfrowej przystawki set-top box. Aby uzyskać najwyższą jakość obrazu, należy ustawić w cyfrowej przystawce set-top box rozdzielczość 1280x720p.

Podłączanie za pomocą 15-stykowego przewodu D-Sub

- 1 Połącz kablem wyjście RGB cyfrowej przystawki set-top box do gniazda wejściowego **RGB IN (PC/DTV)** odbiornnika.
- 2 Połącz wyjścia audio cyfrowej przystawki set-top box z gniazdem **AUDIO IN (RGB)** telewizora.
- 3 Włącz cyfrową przystawkę set-top box. (odpowiednie informacje można znaleźć w instrukcji obsługi cyfrowej przystawki set-top box).
- 4 Za pomocą przycisku **INPUT** na pilocie zdalnego sterowania wybierz źródło sygnału wejściowego **RGB-DTV**.

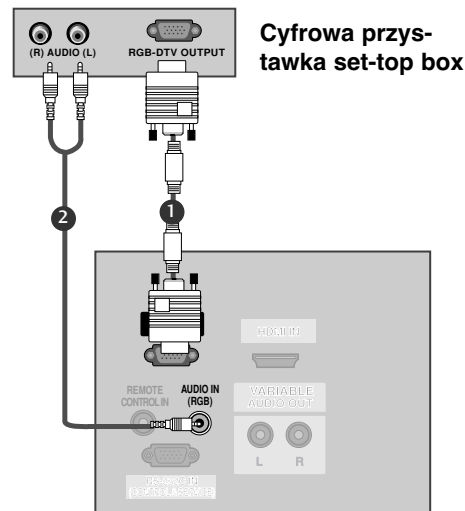

Podłączanie za pomocą kabla HDMI

- 1 Połącz wyjście HDMI cyfrowej przystawki set-top z gniazdem **HDMI IN** telewizora.
- 2 Za pomocą przycisku **INPUT** na pilocie zdalnego sterowania wybierz źródło sygnału wejściowego **HDMI**.
- 3 Włącz cyfrową przystawkę set-top box. (odpowiednie informacje można znaleźć w instrukcji obsługi cyfrowej przystawki set-top box).

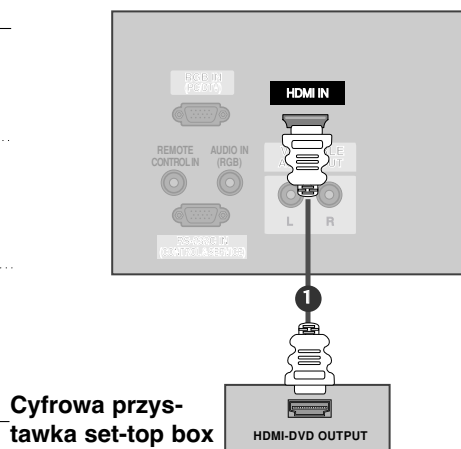

! UWAGA

- ▶ Telewizor może odbierać za pośrednictwem kabla HDMI równocześnie sygnał wizji i fon
- ▶ Jeśli cyfrowa przystawka set-top box obsługuje funkcję Auto HDMI, rozdzielczość obrazu z przystawki set-top box zostanie automatycznie ustawiona na 1280x720p.
- ▶ Jeśli cyfrowa przystawka set-top box nie obsługuje funkcji Auto HDMI, należy odpowiednio ustawić rozdzielczość obrazu z cyfrowej przystawki set-top box. Aby uzyskać najwyższą jakość obrazu, należy ustawić w cyfrowej przystawce set-top box rozdzielczość 1280x720p.

Konfiguracja komputera PC

- Ten odbiornik jest zgodny ze standardem Plug and Play, co oznacza, że komputer PC automatycznie dostosowuje się do ustawień odbiornika.

Podłączanie za pomocą 15-stykowego przewodu D-Sub

- 1 Połącz kablem wyjście RGB komputera PC do gniazda wejściowego **RGB IN (PC/DTV)** odbiornika
- 2 Połącz kablem wyjścia audio komputera PC z gniazdem wejściowym **AUDIO IN (RGB)** odbiornika.
- 3 Włącz komputer PC i odbiornik
- 4 Za pomocą przycisku INPUT na pilocie zdalnego sterowania wybierz źródło sygnału wejściowego **RGB [PC]**.

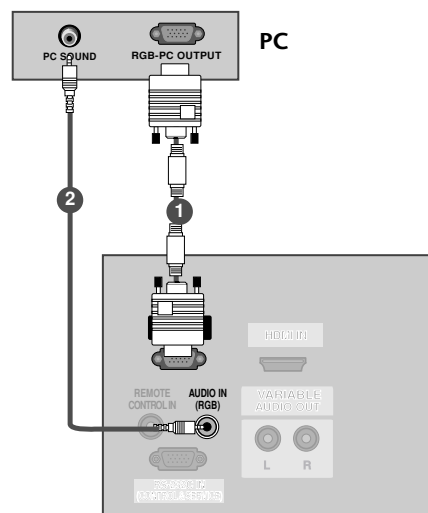

! UWAGA

- 1 Aby uzyskać żywy obraz i dźwięk, należy podłączyć komputer PC do odbiornika.
- 2 Należy unikać wyświetlania na ekranie odbiornika obrazu niezmiennego się przez dłuższy czas. Niezmienny obraz może zostać trwale odwzorowany na ekranie. Należy jak najczęściej używać wygaszacza ekranu.
- 3 Komputer PC należy podłączyć do gniazda sygnału wejściowego RGB INPUT (PC INPUT) odbiornika i odpowiednio zmienić rozdzielczość obrazu z komputera PC.
- 4 W trybie PC mogą pojawiać się zakłócenia przy niektórych rozdzielczościach, pionowych wzorach lub ustawieniach kontrastu i jasności. Należy wówczas spróbować ustawić dla trybu PC inną rozdzielczość, zmienić częstotliwość odświeżania obrazu lub wyregulować w menu jasność i kontrast, aż obraz stanie się czysty. Jeśli nie można zmienić częstotliwości odświeżania obrazu z karty graficznej komputera PC, należy wymienić kartę graficzną lub zwrócić się o pomoc do jej producenta.
- 5 Częstotliwości pozioma i pionowa sygnału wejściowego są synchronizowane osobno.
- 6 Zalecamy używanie w trybie PC obrazu o parametrach 640x480, 60 Hz (dotyczy modeli 42PC1RV*, 42PC3RV*) /1360x768, 60 Hz (dotyczy modeli 26LC2R*, 27LC2R*, 32LC2R*, 32LC25R*, 26LC3R*, 32LC3R*, 32LX2R*, 32LE2R*, 37LE2R*, 42LE2R*) /1024x768, 60 Hz (dotyczy modeli 42PC3RA*), ponieważ zapewniają one najwyższą jakość wizji.
- 7 Jeśli rozdzielczość obrazu z komputera PC jest wyższa niż SXGA, na ekranie odbiornika obraz nie będzie widoczny.
- 8 Przewód audio z komputera PC należy podłączyć do gniazda wejściowego Audio odbiornika. (Kable audio nie są dostarczane razem z odbiornikiem).
- 9 Jeśli zastosuje się zbyt długi kabel RGB-PC, na ekranie mogą wystąpić zakłócenia. Zalecamy używanie kabla o długości do 5 m. Zapewni on najwyższą jakość obrazu.

Obsługiwane rozdzielczości obrazu

(tryb RGB [PC])

(26LC2R*/ 27LC2R*/ 32LC2R*/ 32LC25R*/
26LC3R*/ 32LC3R*/ 32LX2R*/ 32LE2R*/ 37LE2R*/
42LE2R*/ 42PC3RA*)

Rozdzielczość	Częstotliwość pozioma (kHz)	Częstotliwość pionowa (Hz)
640x350	31,5	70,8
720x400	31,5	70,8
640x480	31,5	59,9
800x600	37,9	60,3
1024x768	48,4	60,0
1280x768	47,8	59,9
1360x768	47,7	59,8
1366x768	47,7	59,8

Obsługiwane rozdzielczości obrazu

(tryb RGB [PC])

(42PC1RV*/ 42PC3RV*)

Rozdzielczość	Częstotliwość pozioma (kHz)	Częstotliwość pionowa (Hz)
640x350	31,5	70,8
720x400	31,5	70,8
640x480	31,5	59,9
848x480	31,5	60,0
852x480	31,5	60,0
800x600	37,9	60,3
1024x768	48,4	60,0

POŁĄCZENIA I USTAWIENIA

WŁĄCZANIE TELEWIZORA

Z funkcji telewizora można korzystać dopiero po jego włączeniu

Włączanie telewizora

- 1 Najpierw podłącz prawidłowo przewód zasilający
W tym momencie telewizor przełączy się w tryb czuwania.
 - Aby włączyć telewizor w trybie czuwania, naciśnij przycisk ϕ /I , **INPUT** lub **PR** \blacktriangle / \blacktriangledown na odbiorniku albo naciśnij przycisk **POWER**, **TV**, **INPUT**, **PR** +/-, **Number(0~9)** na pilocie zdalnego sterowania.

Regulacja głośności

- 1 Naciśnij przycisk **VOL** (Głośność) + / -, aby wyregulować głośność.
- 2 Aby wyłączyć dźwięk, naciśnij przycisk **MUTE** (Wycisz).
- 3 Wyciszenie można anulować, naciskając przycisk **MUTE** (Wycisz), **VOL** (Głośność) + / -, **I/II** (Pamięć stanu dźwięku).

Wybieranie programu

- 1 Naciskaj przyciski **PR** (Program) + / - lub przyciski numeryczne, aby wybrać numer programu.

! UWAGA

- ▶ Jeśli użytkownik wyjeżdża na dłużej (np. na urlop) należy odłączyć telewizor od gniazda ściennego.



Menu ekranowe Wybór języka/kraju

Menu instrukcji instalacji zostanie wyświetlone na ekranie telewizora po włączeniu go po raz pierwszy.

- 1 Naciśnij przycisk ▲ / ▼ / ◀ / ▶, a następnie przycisk **OK**, aby wybrać żądany język.
- 2 Naciśnij przycisk ▲ / ▼ / ◀ / ▶, a następnie przycisk **OK**, aby wybrać swój kraj.

* Jeśli chcesz zmienić wybór języka/kraju

- 1 Naciśnij przycisk **MENU**, a następnie naciśnij przycisk ▲ / ▼ aby wybrać menu Specjalne.
- 2 Naciśnij przycisk ▶ a następnie naciśnij przycisk ▲ / ▼ wybrać **Language**. Jest to funkcja opcjonalna. Menu może być wyświetlane na ekranie w różnych językach.
Naciśnij przycisk ▶ a następnie naciśnij przycisk ▲ / ▼ wybrać **Kraj**.
- 3 Naciśnij przycisk ▶, a następnie za pomocą przycisku ▲ / ▼ wybierz żądany język lub kraj.
- 4 Naciśnij przycisk **OK**.
- 5 Aby powrócić do oglądania obrazu TV, naciśnij przycisk **EXIT**.

! UWAGA

- ▶ Jeśli nie ukończysz instalacji **Podręcznik instalacji** naciśnięciem przycisku **EXIT** lub minie czas wyświetlenia, będzie się wielokrotnie pojawiać po włączeniu urządzenia.
- ▶ Jeśli wybierzesz zły kraj, teletekst może się nie wyświetlać poprawnie i mogą wystąpić problemy z jego obsługą.
- ▶ Do listy krajów w **Podręcznik instalacji** dołączono arabski i hebrajski dla **kraj** używających tych języków.

FUNKCJE SPECJALNE

Tryb PIP (Obraz w obrazie)

Funkcja PIP umożliwia oglądanie na ekranie telewizora obrazu z dwóch źródeł równocześnie. Jedno źródło będzie większe, a drugie będzie wyświetlane jako mniejszy, wklejony obraz.

Funkcja PIP jest dostępna w trybach Component, RGB i HDMI. (Nie umożliwia ona jednak zmiany rozmiaru obrazu o rozdzielczości 480i/576i w trybie Component, RGB i HDMI).

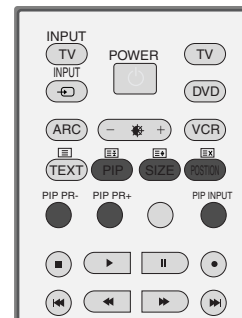

Oglądanie w trybie PIP

Naciśnij przycisk **PIP**, aby włączyć obraz wewnętrzny. Każde naciśnięcie przycisku PIP zmienia opcje trybu PIP w sposób pokazany poniżej.

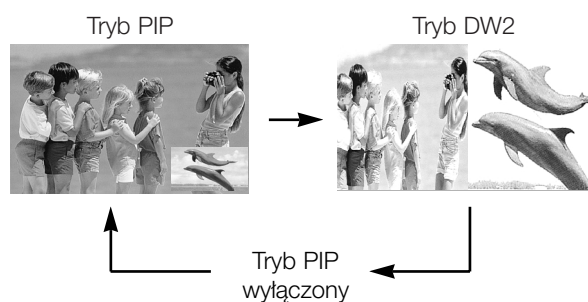

Wybór programu dla obrazu wewnętrznego

Za pomocą przycisku **PIP PR +/-** wybierz program dla obrazu wewnętrznego. Wybrany numer programu jest wyświetlany tuż pod numerem programu obrazu głównego.

Wybór źródła obrazu wewnętrznego

Naciskaj przycisk **PIP INPUT**, aby wybrać źródło sygnału wejściowego dla obrazu wewnętrznego. Każde kolejne naciśnięcie przycisku **PIP INPUT** powoduje wyświetlanie obrazu z następnego źródła sygnału wejściowego dla obrazu wewnętrznego. (Funkcja jest dostępna w trybie TV, AV1 (Video), AV2, S-Video2, AV3, AV4.)

Regulacja rozmiaru obrazu wewnętrznego (tylko tryb PIP)

Naciśnij kilkakrotnie przycisk **SIZE** (Rozmiar), aby wybrać żądany rozmiar obrazu wewnętrznego. Rozmiar obrazu wewnętrznego zmienia się, gdy w trybie PIP jest wciśnięty przycisk **SIZE**.

Przesuwanie obrazu wewnętrznego (tylko tryb PIP)

Naciśnij przycisk **POSITION**. Po kilkakrotnym naciśnięciu przycisku POSITION obraz wewnętrzny przesunie się w lewo.

Teletext

Ta funkcja nie jest dostępna we wszystkich krajach.

Teletext jest bezpłatną usługą nadawaną przez większość stacji telewizyjnych, która zawiera najbardziej aktualne informacje dotyczące wiadomości, pogody, programów telewizyjnych, kursów giełdowych i wielu innych dziedzin. Dekoder teletextu tego wyświetlacza plazmowego może obsługiwać systemy SIMPLE, TOP i FASTEXT. SIMPLE (standardowy teletext) składa się z wielu stron, które są wybierane przez bezpośrednie wprowadzanie odpowiadających im numerów stron. TOP i FASTEXT są bardziej nowoczesnymi metodami pozwalającymi na szybki i łatwy wybór informacji teletextu.

Włączanie i wyłączanie

Naciśnij przycisk **TEXT**, aby przełączyć się na teletext. Na ekranie pojawi się pierwsza lub ostatnia strona. U góry ekranu wyświetlane są dwa numery stron, nazwa stacji telewizyjnej, data i godzina. Pierwszy numer strony wskazuje dokonany przez użytkownika wybór, zaś drugi — aktualnie wyświetlaną stronę. Naciśnij przycisk **TEXT**, aby wyłączyć teletext. Zostanie przywrócony poprzedni tryb wyświetlania.

Tryb SIMPLE

■ Wybór strony

- 1 Wprowadź za pomocą przycisków NUMERYCZNYCH żądany numer strony jako trzycyfrową liczbę. Jeśli podczas wybierania zostanie naciśnięta niewłaściwa cyfra, trzycyfrową liczbę trzeba wpisać do końca, a następnie ponownie wprowadzić poprawną liczbę.
- 2 Przycisku **PR + / -** można używać do wybierania poprzedniej lub następnej strony.

FUNKCJE SPECJALNE

Teletext

Tryb TOP

Na dole ekranu telewizora wyświetlane są cztery pola — czerwone, zielone, żółte i niebieskie. Żółte pole oznacza następną grupę, a niebieskie — następny blok.

■ Wybór bloku/grupy/strony

1. Za pomocą niebieskiego przycisku można przesuwać się z bloku do bloku.
2. Żółty przycisk służy do przechodzenia do następnej grupy z automatycznym przejściem do następnego bloku.
3. Zielony przycisk służy do przechodzenia do następnej istniejącej strony z automatycznym przejściem do następnej grupy. Zamiennie można używać przycisku **PR +**.
4. Przycisk czerwony umożliwia powrót do poprzedniego wyboru. Zamiennie można używać przycisku **PR -**.

■ Bezpośredni wybór strony

Tak jak w trybie SIMPLE można wybrać stronę, wpisując ją w trybie TOP jako trzycyfrową liczbę przy użyciu przycisków NUMERYCZNYCH.

Tryb FASTEXT

Strony teletekstu są zakodowane kolorami na dole ekranu i wybiera się je, naciskając przycisk w odpowiednim kolorze.

■ Wybór strony

1. Naciśnij przycisk , aby wybrać stronę indeksową.
2. Strony teletekstu są zakodowane kolorami na dole ekranu i można je wybrać, naciskając przycisk w odpowiednim kolorze.
3. Tak jak w trybie SIMPLE można wybrać stronę, wpisując ją w trybie FASTEXT jako trzycyfrową liczbę przy użyciu przycisków NUMERYCZNYCH.
4. Przycisk **PR + / -** może służyć do wyboru poprzedniej lub następnej strony.

Specjalne funkcje teletekstu



■ REVEAL (Odkrywanie)

Naciśnij ten przycisk, aby ujawnić ukryte informacje, na przykład rozwiązania zagadek lub łamigłówek. Naciśnij ten przycisk ponownie, aby usunąć te informacje z ekranu.



■ SIZE (Rozmiar)

Powoduje wyświetlanie tekstu o podwójnej wysokości. Naciśnij ten przycisk, aby powiększyć górną połowę strony. Naciśnij ten przycisk ponownie, aby powiększyć dolną połowę strony. Naciśnij ten przycisk po raz kolejny, aby przywrócić wyświetlanie normalne.



■ UPDATE (Aktualizacja)

Wyświetla obraz telewizyjny na ekranie w czasie oczekiwania na nową stronę teletekstu. Symbol pojawi się w górnym lewym rogu ekranu. Gdy zaktualizowana strona będzie dostępna, symbol zostanie zastąpiony numerem strony. Naciśnij ten przycisk, aby wyświetlić zaktualizowaną stronę teletekstu.



■ CZAS

Oglądając program telewizyjny, naciśnij ten przycisk, aby wyświetlić w górnym prawym rogu ekranu aktualny czas. Naciśnij ten przycisk ponownie, aby usunąć te informacje z ekranu. W trybie teletekstu naciśnij ten przycisk, aby wybrać numer strony podrzędnej. Numer strony podrzędnej jest wyświetlany na dole ekranu. Aby zatrzymać lub zmienić stronę podrzędną, naciśnij przycisk CZERWONY/ZIELONY, PR + / - lub przyciski NUMERYCZNE.

Naciśnij przycisk ponownie, aby wyłączyć tę funkcję.



■ HOLD (Zatrzymanie)

Zatrzymuje automatyczną zmianę strony, która odbywa się, jeśli strona teletekstu składa się z co najmniej 2 stron podrzędnych. Liczba stron podrzędnych i wyświetlana strona podrzędna są zwykle pokazane na ekranie poniżej godziny. Po naciśnięciu tego przycisku w górnym lewym rogu ekranu wyświetlany jest symbol zatrzymania, a automatyczna zmiana strony jest niemożliwa.

Aby kontynuować, naciśnij ten przycisk ponownie.

MENU EKRAKOWE TELEWIZORA

WYBIERANIE I REGULACJA MENU EKRAKOWYCH

Menu ekranowe zakupionego odbiornika może się nieco różnić od przedstawionego w niniejszej instrukcji. Rysunki menu ekranowego dotyczą głównie model 42PC1RV*, 42PC3RV*, 42PC3RA*.

- 1 Naciśnij przycisk **MENU**, a następnie przycisk **▲** / **▼**, aby wyświetlić każde z menu.
- 2 Naciśnij przycisk **▶**, a następnie przycisk **▲** / **▼**, aby wybrać element menu.
- 3 Za pomocą przycisku **◀** / **▶** zmień ustawienie elementu w menu podrzędnym lub rozwijanym. Aby przejść na wyższy poziom menu, należy nacisnąć przycisk **OK** lub **MENU**.

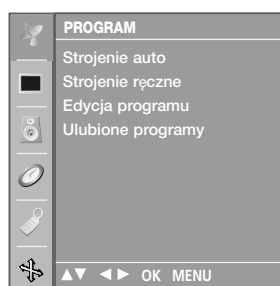

Menu STATION (PROGRAM)



Menu PICTURE (Obraz)

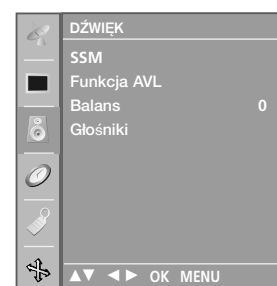

Menu SOUND (Dźwięk)

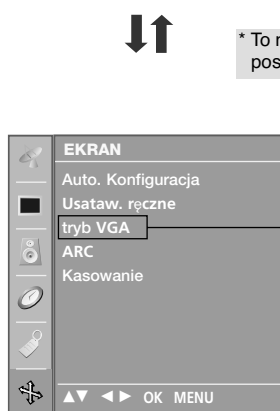

Menu SCREEN (Ekran)

* To menu różni się w poszczególnych modelach.



Menu SPECIAL (Specjalne)

* Tylko 042PC1RV*, 42PC3RV*, 42PC3RA*

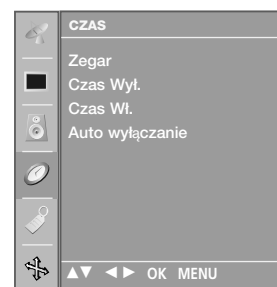

Menu TIME (CZAS)

! UWAGA

- Funkcja OSD (menu ekranowe) umożliwia wygodne regulowanie stanu ekranu, ponieważ ustawienia są przedstawione w postaci graficznej.
- Menu ekranowe w tej instrukcji może być inne niż w telewizorze, jako że jest to tylko przykład pomagający w obsłudze telewizora.
- W trybie teletekstu menu nie są wyświetlane.

Ustawianie stacji telewizyjnych

Automatyczne dostrajanie programów

Pod numerami programów można zapisać maksymalnie 100 stacji telewizyjnych (od 0 do 99). Po zaprogramowaniu stacji, można je przeglądać, korzystając z przycisków PR +/- i przycisków NUMERYCZNYCH.

Stacje można dostroić w trybie automatycznym lub ręcznym.

Przy użyciu tej metody można zapisać wszystkie odbierane stacje telewizyjne. Automatyczne dostrajanie programów jest zalecane przy instalacji odbiornika.

- 1 Naciśnij przycisk **MENU**, a następnie przycisk ▲ / ▼, aby wybrać menu **PROGRAM**.
 - 2 Naciśnij przycisk ►, a następnie przycisk ▲ / ▼, aby wybrać polecenie **Strojenie auto**.
 - 3 Naciśnij przycisk ►, a następnie przycisk ▲ / ▼, aby wybrać polecenie **System**.
 - 4 Za pomocą przycisku ▲ / ▼ wybierz z menu system telewizyjny:
 - L** : SECAM L/L' (opcja) (Francja)
 - BG** : PAL B/G, SECAM B/G 51. (Europa/ Europa Wsch. /Azja /Nowa Zelandia / Sr. Wschód/ Afryka/ Australia)
 - I** : PAL I/II (Wlk. Bryt./ Irlandia/ Hong Kong/ RPA)
 - DK** : PAL D/K, SECAM D/K (Europa Wsch. /Chiny /Afryka /WNP)
 - M** : (St. Zjedn. /Korea /Filipiny) (opcja)
 - 5 Naciśnij przycisk ▲ / ▼, aby wybrać polecenie **Zaczynij od**.
 - 6 Za pomocą przycisku ◀ / ▶ lub przycisków NUMERYCZNYCH wybierz początkowy numer programu. W przypadku korzystania z przycisków NUMERYCZNYCH numery mniejsze niż 10 należy wprowadzać z poprzedzący cyfrą '0', na przykład '05' dla numeru 5.
 - 7 Naciśnij przycisk ▲ / ▼, aby wybrać polecenie **Strojenie**.
 - 8 Aby rozpocząć automatyczne dostrajanie, naciśnij przycisk ►. Wszystkie dostępne stacje zostaną zapisane. Nazwa stacji zostanie zapamiętana, jeśli nadaje ona sygnał VPS, PDC lub dane teletekstu. Jeśli stacji nie można przyporządkować, nazwy, nazwą będzie numer kanału — zapisywany jako **C** (V/UHF 01-69) lub **S** (kablowe 01-47) z odpowiednim numerem.
- Aby zakończyć automatyczne dostrajanie, naciśnij przycisk **MENU**.
- Po zakończeniu automatycznego dostrajania na ekranie pojawia się menu **Edycja programu**. Informacje na temat edycji zapisanych programów znajdują się w podrozdziale „Edycja programów”.
- 9 Naciśnij przycisk **EXIT**, aby powrócić do normalnego oglądania telewizji.

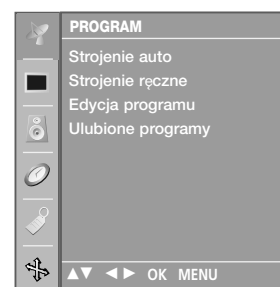
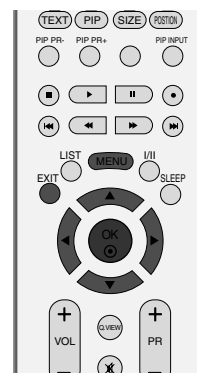

1

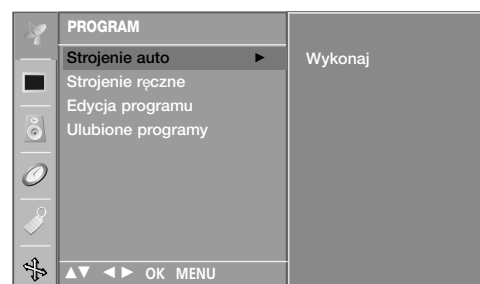

2

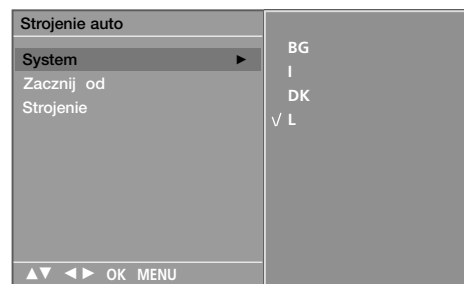

3 4 5 6 7

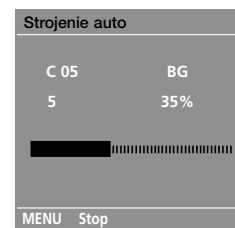

8

MENU EKRAŃOWE TELEWIZORA

Ustawianie stacji telewizyjnych

Ręczne dostrajanie programów

Ręczne programowanie umożliwia ręczne dostrajenie i uporządkowanie stacji w dowolnej kolejności.

- 1 Naciśnij przycisk **MENU**, a następnie przycisk **▲ / ▼**, aby wybrać menu **PROGRAM**.
- 2 Naciśnij przycisk **▶**, a następnie przycisk **▲ / ▼**, aby wybrać polecenie **Strojenie ręczne**.
- 3 Naciśnij przycisk **▶**, a następnie przycisk **▲ / ▼**, aby wybrać polecenie **Pamięć**.
- 4 Za pomocą przycisku **◀ / ▶** lub przycisków NUMERYCZNYCH wybierz żądany numer programu (od 0 do 99). W przypadku korzystania z przycisków NUMERYCZNYCH numery mniejsze niż 10 należy wprowadzać z poprzedzającą cyfrą '0', na przykład '05' dla numeru 5.
- 5 Naciśnij przycisk **▲ / ▼**, aby wybrać polecenie **System**.
- 6 Za pomocą przycisku **▲ / ▼** wybierz z menu system telewizyjny:
 - L** : SECAM L/L' (opcja) (Francja)
 - BG** : PAL B/G, SECAM B/G 51. (Europa/ Europa Wsch. /Azja /Nowa Zelandia / Sr. Wschód/ Afryka/ Australia)
 - I** : PAL I/II (Wlk. Bryt./ Irlandia/ Hong Kong/ RPA)
 - DK** : PAL D/K, SECAM D/K (Europa Wsch. /Chiny /Afryka /WNP)
 - M** : (St. Zjedn. /Korea /Filipiny) (opcja)
- 7 Naciśnij przycisk **▲ / ▼**, aby wybrać polecenie **Tuner**.
- 8 Za pomocą przycisku **◀ / ▶** wybierz ustawienie **Tv kab** lub **V/UHF**.
- 9 Naciśnij przycisk **▲ / ▼**, aby wybrać polecenie **Kanał**.
- 10 Żądany numer programu można wybrać za pomocą przycisku **◀ / ▶** lub przycisków numerycznych. Jeśli to możliwe, wybierz numer programu bezpośrednio przy ciskami numerycznymi. Numery mniejsze niż 10 należy wprowadzać z poprzedzającą cyfrą '0', na przykład '05' dla numeru 5.
- 11 Naciśnij przycisk **▲ / ▼**, aby wybrać polecenie **Strojenie**.
- 12 Naciśnij przycisk **◀ / ▶**, aby prowadzić wyszukiwanie. Po znalezieniu stacji wyszukiwanie zostanie zakończone.
- 13 Naciśnij przycisk **OK**, aby zapisać stację.
- 14 Aby zapisać kolejną stacją, powtarzaj kroki od 3 do 13.
- 15 Naciśnij przycisk **EXIT**, aby powrócić do normalnego oglądania telewizji.

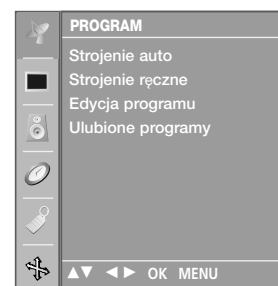
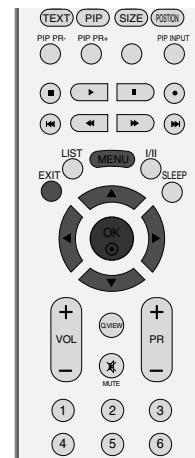

1

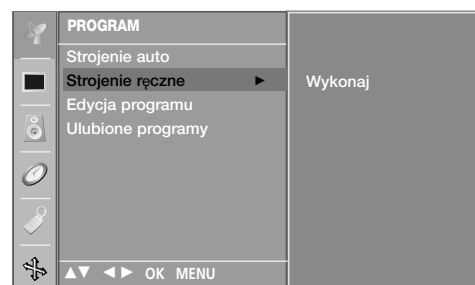

2



3 4 5 6 7

8 9 10 11 12

Precyzyjne dostrajanie

Zazwyczaj precyzyjne dostrajanie jest konieczne tylko w warunkach słabego odbioru sygnału.

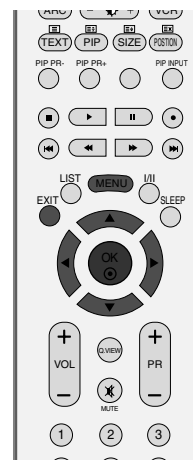

- 1 Naciśnij przycisk **MENU**, a następnie przycisk ▲ / ▼, aby wybrać menu **PROGRAM**.
- 2 Naciśnij przycisk ►, a następnie przycisk ▲ / ▼, aby wybrać polecenie **Strojenie ręczne**.
- 3 Naciśnij przycisk ►, a następnie przycisk ▲ / ▼, aby wybrać polecenie **Dostrojenie**.
- 4 Naciśnij przycisk ◀ / ▶, aby precyzyjnie dostroić obraz i dźwięk.
- 5 Naciśnij przycisk **OK**, aby zapisać stację.
- 6 Naciśnij przycisk **EXIT**, aby powrócić do normalnego oglądania telewizji.

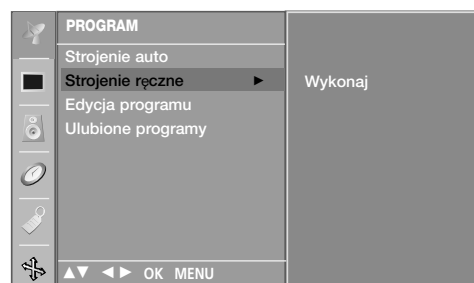
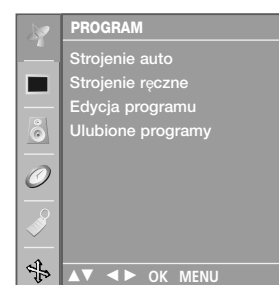

3 4 5

MENU EKRAKOWE TELEWIZORA

Ustawianie stacji telewizyjnych

Nadawanie nazw stacjom

Każdemu numerowi programu można także przypisać nazwę stacji składającą się z pięciu znaków.

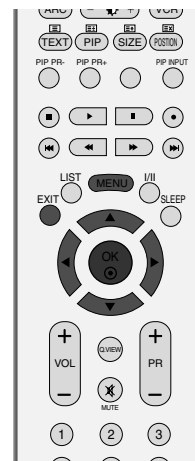

1 Naciśnij przycisk **MENU**, a następnie przycisk **▲ / ▼**, aby wybrać menu **PROGRAM**.

2 Naciśnij przycisk **▶**, a następnie przycisk **▲ / ▼**, aby wybrać polecenie **Strojenie ręczne**.

3 Naciśnij przycisk **▶**, a następnie przycisk **▲ / ▼**, aby wybrać polecenie **Nazwa**.

4 Naciśnij przycisk **▶**, a następnie przycisk **▲ / ▼**. Można używać spacji, +, -, numerów od **0** do **9** i znaków alfabetu od **A** do **Z**.

5 Za pomocą przycisku **◀ / ▶** zaznacz pozycję, a następnie wybierz drugi znak i tak dalej.

6 Naciśnij przycisk **OK**, aby zapisać stację.

7 Naciśnij przycisk **EXIT**, aby powrócić do normalnego oglądania telewizji.

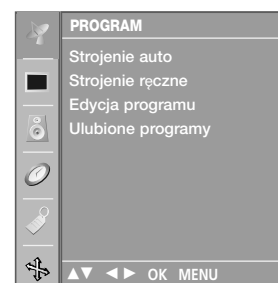

1

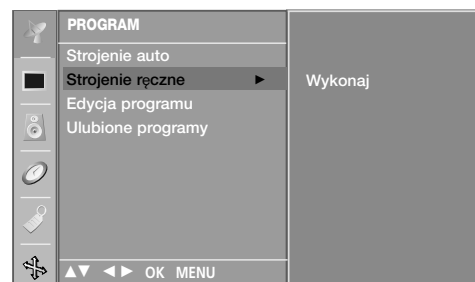

2

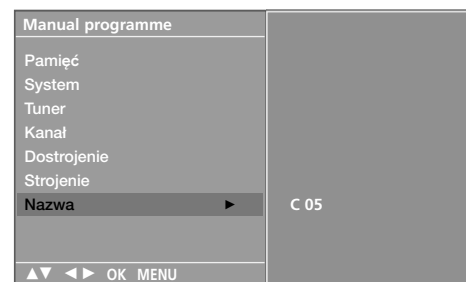

3 4 5 6

Edycja programów

Ta funkcja umożliwia usunięcie lub pominięcie programów zapisanych w pamięci odbiornika. Można także przenieść niektóre stacje pod inne numery programów lub wstawić "pustą" stację pod wybrany numer programu.

1 Naciśnij przycisk **MENU**, a następnie przycisk **▲ / ▼**, aby wybrać menu **PROGRAM**.

2 Naciśnij przycisk **▶**, a następnie przycisk **▲ / ▼**, aby wybrać polecenie **Edycja programu**.

3 Naciśnij przycisk **▶**, aby wyświetlić menu Programme edit (**Edycja programu**)

■ Usuwanie programu

1. Wybierz program, który chcesz usunąć, korzystając z przycisków **▲ / ▼ / ◀ / ▶**.
2. Naciśnij dwa razy przycisk **CZERWONY**. Wybrany program zostanie usunięty, a kolejne programy zostaną przesunięte o jedną pozycję.

■ Kopiowanie programu

1. Wybierz program, który chcesz skopiować, korzystając z przycisków **▲ / ▼ / ◀ / ▶**.
2. Naciśnij przycisk **ZIELONY**. Wszystkie kolejne programy zostaną odsunięte o jedną pozycję.

■ Przenoszenie programu

1. Wybierz program, który chcesz przenieść, korzystając z przycisków **▲ / ▼ / ◀ / ▶**.
2. Naciśnij przycisk **ŻÓŁTY**.
3. Przyciskiem **▲ / ▼ / ◀ / ▶** przenieś program pod żądany numer programu.
4. Naciśnij ponownie przycisk **ŻÓŁTY**, aby wyłączyć tę funkcję.

Pomijanie numeru programu

1. Wybierz numer programu, który chcesz pominąć, korzystając z przycisków **▲ / ▼ / ◀ / ▶**.
2. Naciśnij przycisk **NIEBIESKI**. Pomijany program jest oznaczony na niebiesko.
3. Naciśnij ponownie przycisk **NIEBIESKI**, aby zrezygnować z pomijania tego programu. Kiedy numer programu jest pomijany, oznacza to, że nie można go wybrać przyciskiem **▲ / ▼** podczas normalnego oglądania telewizji. Aby wybrać pomijany program, wpisz bezpośrednio numer programu przyciskami **NUMERYCZNYMI** lub wybierz go w menu edycji programów lub tablicy programów.

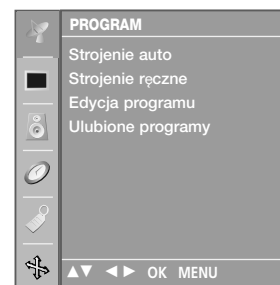
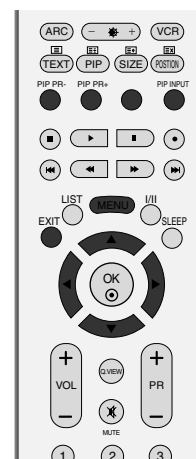

1

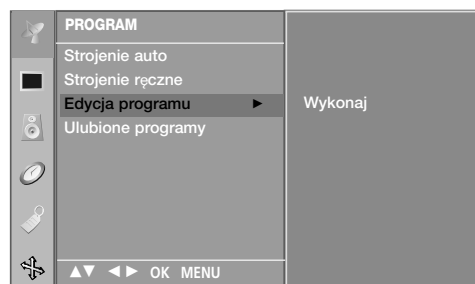

2



3

4 Naciśnij przycisk **EXIT**, aby powrócić do normalnego oglądania telewizji.

MENU EKRAKOWE TELEWIZORA

Ustawianie stacji telewizyjnych

Ulubiony program

Ta funkcja umożliwia bezpośredni wybór ulubionych programów.

Naciskaj kilkakrotnie przycisk **FAV** aby wybierać zapisane ulubione programy.



- 1 Naciśnij przycisk **MENU**, a następnie przycisk **▲ / ▼**, aby wybrać menu **PROGRAM**.
- 2 Naciśnij przycisk **▶**, a następnie przycisk **▲ / ▼**, aby wybrać polecenie **Ulubione programy**.
- 3 Naciśnij przycisk **▶**.
- 4 Naciśnij przycisk **▲ / ▼**, aby wybrać pozycję -- -----.
- 5 Wybierz żądany program za pomocą przycisku **◀ / ▶** lub przycisków NUMERYCZNYCH. Numery mniejsze niż 10 należy wprowadzać z poprzedzającą cyfrą '0', na przykład '05' dla numeru 5.
- 6 Aby zapisać inny program, powtarzaj kroki od 4 do 5. Można zapisać maksymalnie 8 programów.
- 7 Naciśnij przycisk **EXIT**, aby powrócić do normalnego oglądania telewizji.

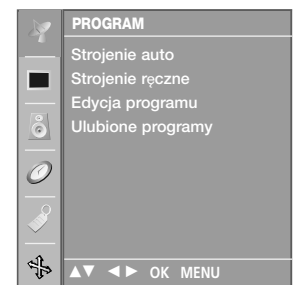

2 3 4 5

Wywoływanie tablicy programów

Można sprawdzić programy zapisane w pamięci, wyświetlając tablicę programów.

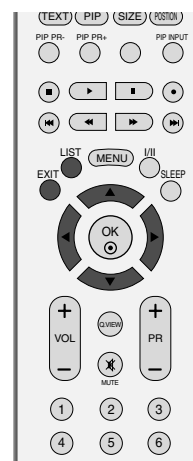

■ Wyświetlanie tablicy programów

Naciśnij przycisk **LIST**, aby wyświetlić menu **Tablica programów**.

Tablica programów pojawi się na ekranie. Jedna tablica zawiera dziesięć programów, jak pokazano poniżej.

! UWAGA

- Niektóre programy mogą być oznaczone na niebiesko. Przy automatycznym dostrajaniu lub w trybie edycji programów zostały one tak ustawione, że są pomijane.
- Numer kanału widoczny w tablicy programów oznacza, że stacji nie przydzielono nazwy.

0	C 03	5	S 69
1	BLN 03	6	S 17
2	C 12	7	S 22
3	S 66	8	C 09
4	S 67	9	C 11

■ Wybór programu z tablicy programów

Wybierz program, korzystając z przycisków **▲ / ▼ / ◀ / ▶**.

Naciśnij następnie przycisk **OK**.

Odbiornik przełączy się na wybrany numer programu.

■ Zmiana strony tablicy programów

Jest 10 stron tablicy programów, na których może znajdować się 100 programów.

Kolejne naciśnięcia przycisku **▲ / ▼ / ◀ / ▶** powodują zmiany strony.

Naciśnij przycisk **LIST**, aby powrócić do normalnego oglądania telewizji.

MENU EKRAKOWE TELEWIZORA

Opcje menu Picture (Obraz)

PSM (Pamięć stanu obrazu)

Dynamic (Dynamiczny)

Wybierz tę opcję, aby wyświetlić obraz o dużej ostrości.

Standard

Najbardziej uniwersalny i naturalny stan obrazu.

Mild (Łagodny)

Wybierz tę opcję, aby wyświetlić obraz o dużej łagodności.

User 1/2 (Użytkownik1/2)

Wybierz jedną z tych opcji, aby zastosować ustawienie zdefiniowane przez użytkownika.

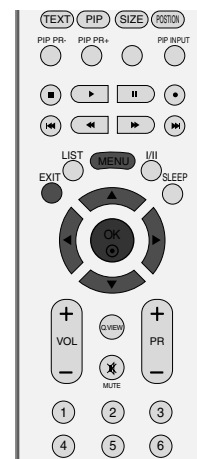

- 1 Naciśnij przycisk **MENU**, a następnie przycisk **▲ / ▼**, aby wybrać menu **OBRAZ**.
- 2 Naciśnij przycisk **▶**, a następnie przycisk **▲ / ▼**, aby wybrać polecenie **PSM**.
- 3 Naciśnij przycisk **▶**, a następnie za pomocą przycisku **▲ / ▼** zaznacz opcję **Dynamiczny, Standard, Łagodny, Użytkownik 1**, lub **Użytkownik2**.



- 4 Naciśnij przycisk **EXIT**, aby powrócić do normalnego oglądania telewizji.
 - Funkcja PSM optymalizuje parametry wyświetlanego obrazu. Ustawienia fabryczne w menu PSM należy wybierać odpowiednio do rodzaju oglądanego programu.
 - Ustawienia Dynamic (Dynamiczny), Standard i Mild (Łagodny) zostały zaprogramowane fabrycznie w celu zapewnienia optymalnej jakości obrazu i nie można ich modyfikować.

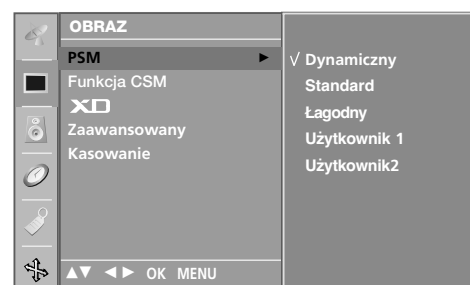

Regulacja obrazu (PSM - opcja Użytkownik)

Contrast (Kontrast)

Regulacja różnicy między poziomem jasności a ciemności obrazu.

Brightness (Jasność)

Zwiększanie lub zmniejszanie zawartości bieli w obrazie.

Colour (Kolor)

Regulacja intensywności wszystkich kolorów.

Sharpness (Ostrość)

Regulacja poziomu ostrości krawędzi między jasnymi a ciemnymi obszarami obrazu. Im niższy poziom, tym bardziej miękki obraz.

Tint (Odcień)

Regulacja balansu między czerwienią a zielenią.

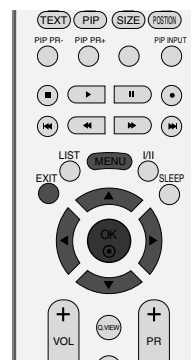

1

1 Naciśnij przycisk **MENU**, a następnie przycisk **▲ / ▼**, aby wybrać menu **OBRAZ**.

2 Naciśnij przycisk **▶**, a następnie przycisk **▲ / ▼**, aby wybrać polecenie **PSM**.

3 Naciśnij przycisk **▶**, a następnie za pomocą przycisków **▲ / ▼** wybierz opcję **Użytkownik 1** lub **Użytkownik 2**,

4 Naciśnij przycisk **▶**, a następnie za pomocą przycisków **▲ / ▼** wybierz odpowiednią opcję obrazu: **Kontrast**, **Jasność**, **Kolor**, **Ostrość** lub **Odcień**.

5 Do regulacji wybranego parametru służą przyciski **◀ / ▶**.

6 Naciśnij przycisk **EXIT**, aby powrócić do normalnego oglądania telewizji.

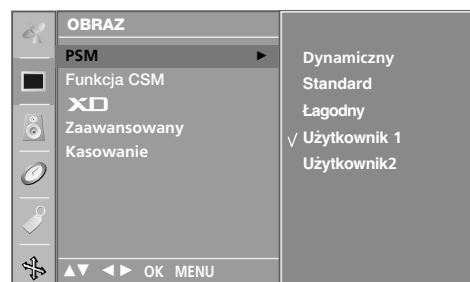

2 3

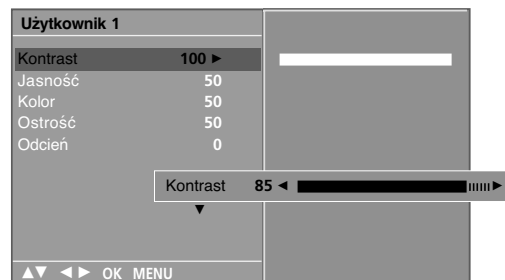

4 5

! UWAGA

- ▶ W trybie RGB-PC nie można dowolnie regulować poziomu koloru, ostrości i odcienia.

MENU EKRAKOWE TELEWIZORA

Opcje menu Picture (Obraz)

CSM (Pamięć stanu kolorów)

Aby powrócić do początkowych wartości (ustawienia domyślne), należy wybrać **Normal**.

Wybierz jedną z trzech automatycznych regulacji kolorów. Wybierz ustawienie Warm (Ciepły), aby uzyskać ocieplenie barw, np. czerwieni, lub wybierz ustawienie Cool (Zimny), aby zmniejszyć intensywność kolorów poprzez zwiększenie poziomu barwy niebieskiej.

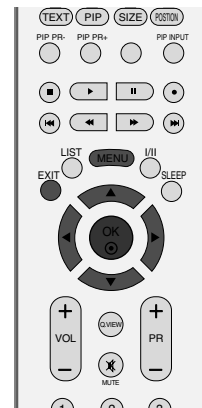

- 1 Naciśnij przycisk **MENU**, a następnie przycisk **▲ / ▼**, aby wybrać menu **OBRAZ**.
- 2 Naciśnij przycisk **▶**, a następnie przycisk **▲ / ▼**, aby wybrać polecenie **Funkcja CSM**.
- 3 Naciśnij przycisk **▶**, a następnie za pomocą przycisku **▲ / ▼** zaznacz opcję **Ciepły, Normlany, Zimny** lub **Użytkownik**.
- 4 Naciśnij przycisk **EXIT**, aby powrócić do normalnego oglądania telewizji.



1



2 3

Ręczne sterowanie temperaturą kolorów (Funkcja CSM - opcja Użytkownik)

Ustawienie dowolnej preferowanej temperatury kolorów czerwonego, zielonego i niebieskiego.

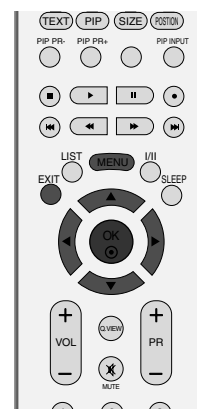

1

1 Naciśnij przycisk **MENU**, a następnie przycisk ▲ / ▼, aby wybrać menu **OBRAZ**.

2 Naciśnij przycisk ►, a następnie przycisk ▲ / ▼, aby wybrać polecenie **Funkcja CSM**.

3 Naciśnij przycisk ►, a następnie przycisk ▲ / ▼, aby wybrać polecenie **Użytkownik**.

4 Naciśnij przycisk ►, a następnie za pomocą przycisku ▲ / ▼ zaznacz opcję **Czerwony, Zielony** lub **Niebieski**.

5 Wprowadź odpowiednie zmiany, naciskając przycisk ◀ / ▶.

6 Naciśnij przycisk **EXIT**, aby powrócić do normalnego oglądania telewizji.



2 3

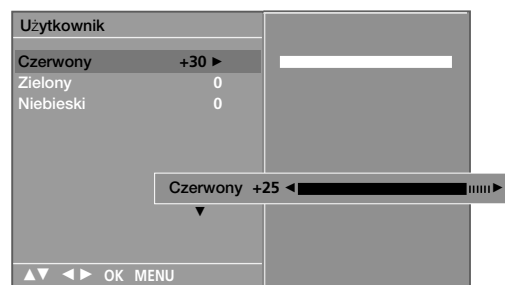

4 5

MENU EKRAKOWE TELEWIZORA

Opcje menu Picture (Obraz)

Funkcja XD

XD to unikatowa technologia ulepszania obrazu firmy LG Electronic, która służy do wyświetlania obrazu ze źródła prawdziwego sygnału wysokiej rozdzielczości (HD) za pomocą zaawansowanego algorytmu cyfrowego przetwarzania sygnałów.

Tej funkcji nie można używać w trybie RGB-PC.

- 1 Naciśnij przycisk **MENU**, a następnie przycisk **▲ / ▼**, aby wybrać menu **OBRAZ**.
- 2 Naciśnij przycisk **▶**, a następnie przycisk **▲ / ▼**, aby wybrać polecenie **Funkcja XD**.
- 3 Naciśnij przycisk **▶**, a następnie przycisk **▲ / ▼**, wybierz opcję **Auto** lub **Manual** (Ręczny).
- 4 Naciśnij przycisk **EXIT**, aby powrócić do normalnego oglądania telewizji.

* Wybieranie menu Manual (Ręczny)

To menu zostaje włączone po wybraniu dla funkcji **PSM** ustawienia **Użytkownik 1** lub **Użytkownik 2**.

- 1 Naciśnij przycisk **▶**, a następnie za pomocą przycisków **▲ / ▼** wybierz opcję **Kontrast XD**, **Kolor XD** lub **XD NR** (Redukcja zakłóceń XD).
- 2 Naciśnij przycisk **▶**, a następnie za pomocą przycisków **▲ / ▼** wybierz ustawienie **Wł.** lub **Wył.**
- 3 Naciśnij przycisk **EXIT**, aby powrócić do normalnego oglądania telewizji.

- **Kontrast XD**: automatyczna optymalizacja kontrastu odpowiednio do jasności odbić światła.
- **Kolor XD**: automatyczna regulacja kolorów odbić światła w celu możliwie najwierniejszego odwzorowania naturalnych barw.
- **XD NR** (Redukcja zakłóceń XD): usuwanie zakłóceń bez naruszania oryginalnego obrazu. (Tej funkcji nie można używać w trybie **HDMI**, **Component** (z wyjątkiem **480i/576i**), **RGB-PC**.)

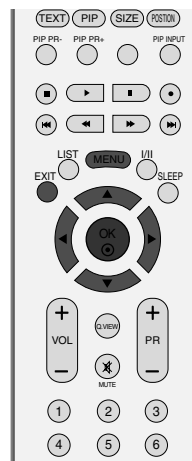

1

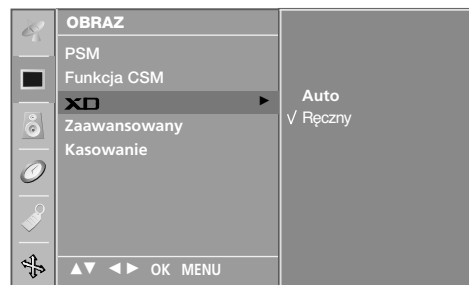

2 3



1 2

ZAAWANSOWANY - KINO

Optymalizacja parametrów obrazu pod kątem wyświetlania filmów.

Ta funkcja działa tylko w trybach Analog TV, AV, S-Video i Component 480i/576i.

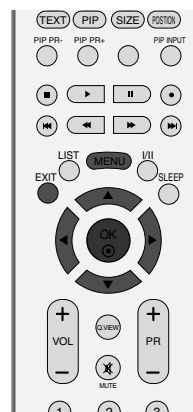

- 1 Naciśnij przycisk **MENU**, a następnie przycisk **▲ / ▼**, aby wybrać menu **OBRAZ**.
- 2 Naciśnij przycisk **▶**, a następnie przycisk **▲ / ▼**, aby wybrać polecenie **Zaawansowane**.
- 3 Naciśnij przycisk **▶**, a następnie przycisk **▲ / ▼**, aby wybrać polecenie **Kino**.
- 4 Naciśnij przycisk **▶**, a następnie przycisk **▲ / ▼**, aby wybrać opcję **Wł.** lub **Wył.**
- 5 Naciśnij przycisk **EXIT**, aby powrócić do normalnego oglądania telewizji.

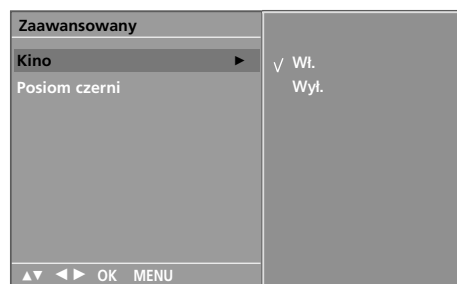

MENU EKRAKOWE TELEWIZORA

Opcje menu Picture (Obraz)

ZAAWANSOWANY - POZIOM CZERNI

Ta funkcja optymalizuje obraz podczas wyświetlania filmu. Reguluje ona kontrast i jasność obrazu, modyfikując poziom czerni ekranu.

Ta funkcja działa w następujących trybach: AV (NTSC-M), S-Video (NTSC-M) i HDMI.

1 Naciśnij przycisk **MENU**, a następnie przycisk ▲ / ▼, aby wybrać menu **OBRAZ**.

2 Naciśnij przycisk ►, a następnie przycisk ▲ / ▼, aby wybrać polecenie **Zaawansowane**.

3 Naciśnij przycisk ►, a następnie przycisk ▲ / ▼, aby wybrać polecenie **Poziom czerni**.

4 Naciśnij przycisk ►, a następnie przycisk ▲ / ▼, aby wybrać opcję Low (Niski) lub **Wysoki**.

- Low (Niski) : odbicia światła na ekranie stają się jaśniejsze.
- Wysoki : odbicia światła na ekranie stają się ciemniejsze.

5 Naciśnij przycisk **EXIT**, aby powrócić do normalnego oglądania telewizji.

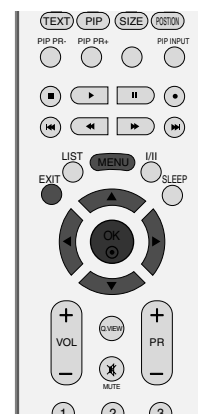

1



2 3



2 3

Kasowanie

1 Naciśnij przycisk **MENU**, a następnie przycisk ▲ / ▼, aby wybrać menu **OBRAZ**.

2 Naciśnij przycisk ►, a następnie przycisk ▲ / ▼, aby wybrać polecenie **Kasowanie**.

3 Naciśnij przycisk ► aby odpowiednio wyregulować obraz. Ustawienia będą zapisane pod nazwą stanu obrazu Użytkownik.

- Przywrócenie domyślnych, fabrycznych ustawień opcj PSM, CSM (Funkcja CSM), XD i Advanced (Zaawansowane).

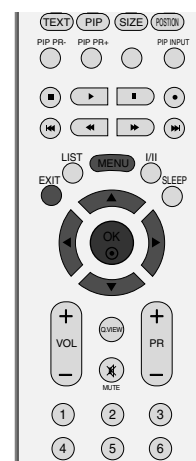

1



2 3

MENU EKRAKOWE TELEWIZORA

Opcje menu Sound (Dźwięk)

Funkcja SSM (Pamięć stanu dźwięku)

Można wybrać preferowane ustawienie dźwięku: Surround MAX, Stonowany, Muzyka, Film lub Sport. Barwę dźwięku można regulować także przy użyciu korektora graficznego.

Funkcja SSM pozwala uzyskać najwyższą jakość brzmienia bez przeprowadzania specjalnej regulacji, ponieważ odbiornik automatycznie dobierze opcje dźwięku odpowiednio do treści programu telewizyjnego.

Ręczna regulacja korektora graficznego dźwięku powoduje automatyczną zmianę trybu **SSM** na **Użytkownik**.

Opcje **Surround MAX**, **Stonowany**, **Muzyka**, **Film** oraz **Sport** są fabrycznymi ustawieniami zapewniającymi dobrą jakość brzmienia i nie można ich modyfikować.

Surround MAX
Realistyczny dźwięk.

Stonowany
Najbardziej zdyscyplinowane i naturalne brzmienie.

Muzyka
Zapewnia wierność brzmienia przy odtwarzaniu muzyki.

Film
Wyrafinowane brzmienie.

Sport
Ustawienie odpowiednie do oglądania transmisji sportowych.

Użytkownik
Umożliwia zastosowanie ustawień zdefiniowanych przez użytkownika.

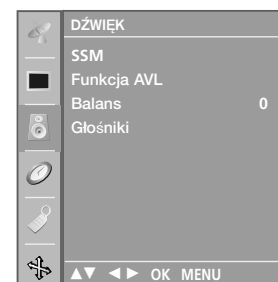
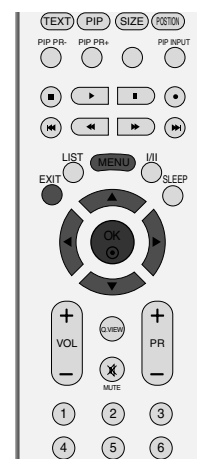

1

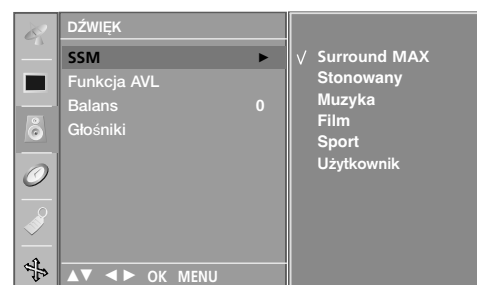

2 3

- 1 Naciśnij przycisk **MENU**, a następnie przycisk **▲ / ▼**, aby wybrać menu **DŹWIĘK**.
- 2 Naciśnij przycisk **▶**, a następnie przycisk **▲ / ▼**, aby wybrać polecenie **SSM**.
- 3 Naciśnij przycisk **▶**, a następnie przycisk **▲ / ▼**, aby wybrać opcję **Surround MAX**, **Stonowany**, **Muzyka**, **Film**, **Sport** lub **Użytkownik**.
- 4 Naciśnij przycisk **EXIT**, aby powrócić do normalnego oglądania telewizji.

Regulacja częstotliwości dźwięku (SSM - opcja Użytkownik)

Regulacja dźwięku przy użyciu korektora graficznego.

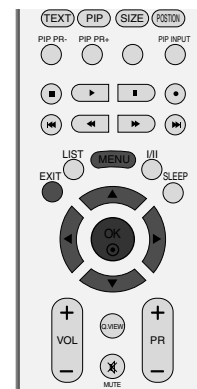

- 1 Naciśnij przycisk **MENU**, a następnie przycisk **▲ / ▼**, aby wybrać menu **DŹWIĘK**.
- 2 Naciśnij przycisk **▶**, a następnie przycisk **▲ / ▼**, aby wybrać polecenie **SSM**.
- 3 Naciśnij przycisk **▶**, a następnie przycisk **▲ / ▼**, aby wybrać polecenie **Użytkownik**.
- 4 Naciśnij przycisk **▶**.
- 5 Wybierz pasmo dźwięku za pomocą przycisków **▲ / ▼**.
Odpowiednio ustaw poziom dźwięku za pomocą przycisków **◀ / ▶**.
- 6 Naciśnij przycisk **EXIT**, aby powrócić do normalnego oglądania telewizji.

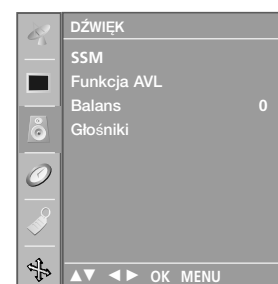

1

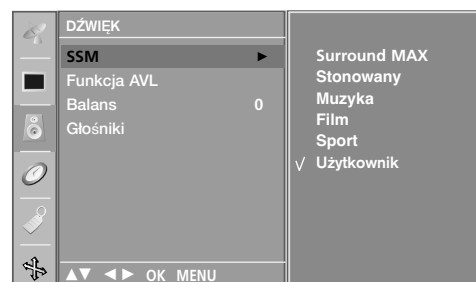

2 3 4

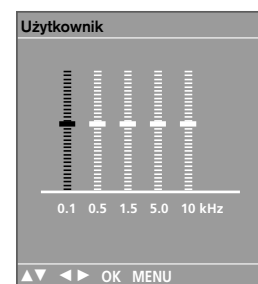

5

MENU EKRAKOWE TELEWIZORA

Opcje menu Sound (Dźwięk)

Funkcja AVL (Automatyczny poziom głośności)

Funkcja **Funkcja AVL** utrzymuje jednakową głośność, nawet przy zmianie programów.

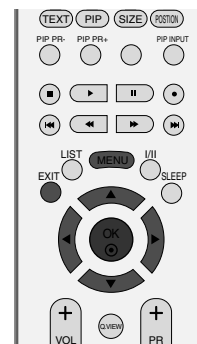

- 1 Naciśnij przycisk **MENU**, a następnie przycisk **▲ / ▼**, aby wybrać menu **DŹWIĘK**.
- 2 Naciśnij przycisk **▶**, a następnie przycisk **▲ / ▼**, aby wybrać polecenie **Funkcja AVL**.
- 3 Naciśnij przycisk **▶**, a następnie przycisk **▲ / ▼**, aby wybrać opcję **Wł.** lub **Wyt.**.
- 4 Naciśnij przycisk **EXIT**, aby powrócić do normalnego oglądania telewizji.

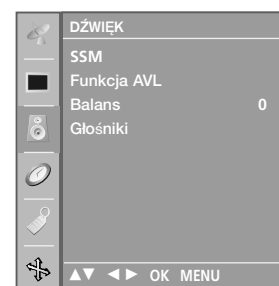

1

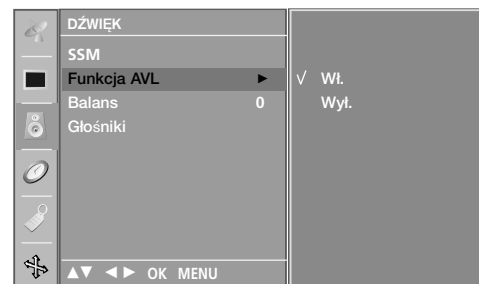

2 3

Regulacja balansu

Można dowolnie wyregulować balans między kanałami.

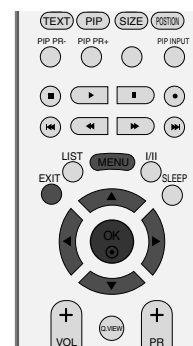

- 1 Naciśnij przycisk **MENU**, a następnie przycisk **▲ / ▼**, aby wybrać menu **DŹWIĘK**.
- 2 Naciśnij przycisk **▶**, a następnie przycisk **▲ / ▼**, aby wybrać polecenie **Balans**.
- 3 Nacisnąć przycisk **▶** a następnie nacisnąć przycisk **◀ / ▶** używać, aby dokonać odpowiednich regulacji.
- 4 Naciśnij przycisk **EXIT**, aby powrócić do normalnego oglądania telewizji.

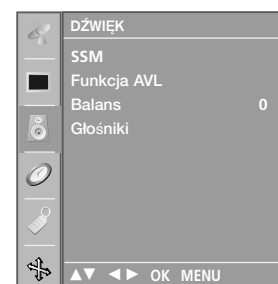

1



2 3

MENU EKRAKOWE TELEWIZORA

Opcje menu Sound (Dźwięk)

Głośniki

Stan wewnętrznego głośnika można ustawić.

W trybach AV, COMPONENT, RGB [PC], RGB [DTV] i HDMI dźwięk może być odtwarzany przez wbudowane głośniki, nawet gdy do odbiornika nie dociera sygnał wizji.

Jeśli chcesz korzystać z zewnętrznego systemu stereofonicznego hi-fi, wyłącz wewnętrzne głośniki telewizora.

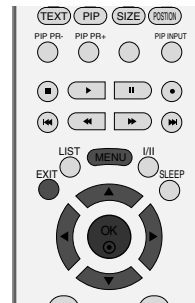

- 1 Naciśnij przycisk **MENU**, a następnie przycisk **▲ / ▼**, aby wybrać menu **DŹWIĘK**.
- 2 Naciśnij przycisk **▶**, a następnie przycisk **▲ / ▼**, aby wybrać polecenie **Głośniki**.
- 3 Naciśnij przycisk **▶**, a następnie przycisk **▲ / ▼**, aby wybrać opcję **Wł.** lub **Wył..**
- 4 Naciśnij przycisk **EXIT**, aby powrócić do normalnego oglądania telewizji.

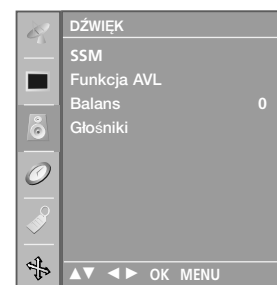

1

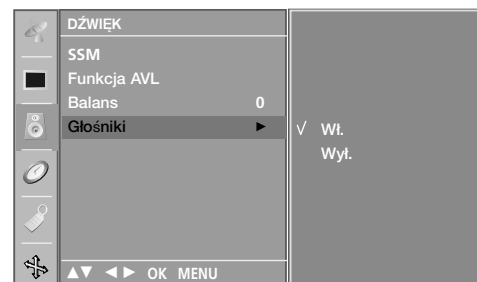

2 3

Odbiór stereo/dual

Po wybraniu programu informacje o dźwięku stacji pojawiają się wówczas, gdy znika numer programu i nazwa stacji.

- W trybie **DUAL I** w głośnikach słyszalny jest podstawowy język audycji.
- W trybie **DUAL II** w głośnikach słyszalny jest drugi język audycji.
- W trybie **DUAL I+II** w poszczególnych głośnikach słyszalne są różne języki.

Sygnal	Napis na ekranie
Mono	MONO
Stereo	STEREO
Dual	DUAL I

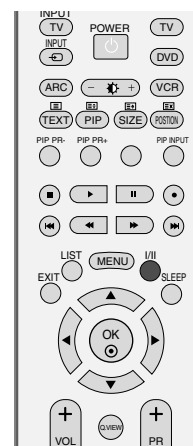

■ Wybór dźwięku monofonicznego

W trybie odbioru stereofonicznego, gdy sygnał stereo jest słaby, można przełączyć telewizor w tryb mono, naciskając dwukrotnie przycisk **I/II**. Przy odbiorze monofonicznym poprawia się głębia dźwięku. Aby powrócić do dźwięku stereo, należy ponownie dwukrotnie nacisnąć przycisk **I/II**.

■ Wybór języka w wypadku audycji dwujęzycznych

Jeśli program jest odbierany w dwóch językach (program dwujęzyczny), można przełączyć się w tryb **DUAL I**, **DUAL II** oraz **DUAL I+II**, naciskając kilkakrotnie przycisk **I/II**.

MENU EKRAKOWE TELEWIZORA

Opcje menu Sound (Dźwięk)

Odbiór w trybie NICAM

Jeśli odbiornik jest wyposażony w funkcję NICAM, można odbierać wysokiej jakości dźwięk cyfrowy NICAM (Near Instantaneous Companding Dźwięk Multiplex).

Wyjście dźwięku można wybrać zgodnie z rodzajem odbieranej audycji w następujący sposób, naciskając kilkakrotnie przycisk I/II.

- 1 Jeżeli odbierany jest dźwięk NICAM mono, można wybrać ustawienie **NICAM MONO** lub **FM MONO**.
- 2 Jeżeli odbierany jest dźwięk NICAM stereo, można wybrać ustawienie **NICAM STEREO** lub **FM MONO**. Jeżeli sygnał stereofoniczny jest słaby, należy przełączyć na ustawienie **FM mono**.
- 3 Jeżeli odbierany jest dźwięk NICAM dual, można wybrać ustawienie **NICAM DUAL I**, **NICAM DUAL II**, **NICAM DUAL I+II** lub **MONO**. Gdy wybrane jest ustawienie **FM mono**, na ekranie ukazuje się napis **MONO**.

Głośnik Wybór wyjścia dźwięku

In AV, Component, S-Video RGB lub HDMI można wybrać wyjście dźwięku dla lewego i prawego głośnika. Aby wybrać wyjście dźwięku, naciskaj cyklicznie przycisk I/II.

L+R : Sygnał audio z wejścia audio L jest wysyłany do lewego głośnika, a sygnał audio z wejścia audio R jest wysyłany do prawego głośnika.

L+L : Sygnał audio z wejścia audio L jest wysyłany do lewego i prawego głośnika.

R+R : Sygnał audio z wejścia audio R jest wysyłany do lewego i prawego głośnika.

MENU EKRAKOWE TELEWIZORA

Opcje menu Time (Czas)

Ustawianie zegara

Przed użyciem włącznika/wyłącznika czasowego należy poprawnie ustawić czas.

Jeśli dotychczasowe ustawienie zegara zostanie wymazane przez awarię zasilania lub odłączenie telewizora od prądu, ustaw zegar ponownie.

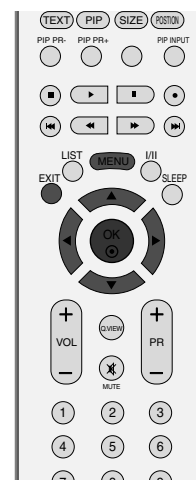

- 1 Naciśnij przycisk **MENU**, a następnie przycisk ▲ / ▼, aby wybrać menu **CZAS**.
- 2 Naciśnij przycisk ►, a następnie przycisk ▲ / ▼, aby wybrać polecenie **Zegar**.
- 3 Naciśnij przycisk ►, a następnie przycisk ▲ / ▼, aby ustawić godzinę.
- 4 Naciśnij przycisk ►, a następnie przycisk ▲ / ▼, aby ustawić minuty.
- 5 Naciśnij przycisk **EXIT**, aby powrócić do normalnego oglądania telewizji.

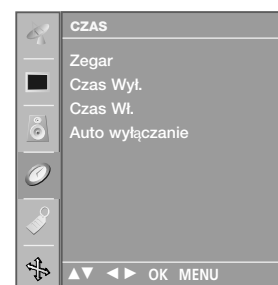

1

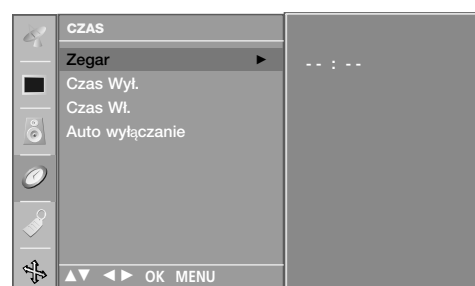

2 3 4

MENU EKRAKOWE TELEWIZORA

Opcje menu Time (Czas)

Godzina włączenia/wyłączenia

Wyłącznik czasowy o ustawionej porze automatycznie wyłącza odbiornik do trybu czuwania.

Dwie godziny po włączeniu odbiornika funkcją włącznika czasowego zostanie on automatycznie przełączony w tryb czuwania, o ile nie zostanie naciśnięty żaden przycisk.

Po ustawieniu godziny włączenia lub wyłączenia funkcje te działają codziennie o ustawionej godzinie.

Funkcja wyłącznika czasowego anuluje funkcję włącznika, jeśli obie zostały ustawione na tą samą godzinę.

Odbiornik musi być w trybie czuwania, aby funkcja włącznika czasowego mogła działać.

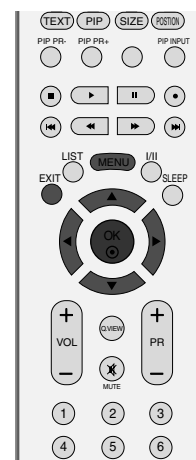

1 Naciśnij przycisk **MENU**, a następnie przycisk **▲ / ▼**, aby wybrać menu **CZAS**.

2 Naciśnij przycisk **▶**, a następnie przycisk **▲ / ▼**, aby wybrać polecenie **Czas Wyl.** lub **Czas Wł.**

3 Naciśnij przycisk **▶**, a następnie przycisk **▲ / ▼**, aby wybrać ustawienie **Wł.**
• Aby anulować funkcję **Wł./Czas Wyl.**, ustawienie **Wyl.**

4 Naciśnij przycisk **▶**, a następnie przycisk **▲ / ▼**, aby ustawić godzinę.

5 Naciśnij przycisk **▶**, a następnie przycisk **▲ / ▼** aby ustawić minuty.

6 **Tylko funkcja Czas Wł.**
• PR (Program): naciśnij przycisk **▶**, a następnie wybierz program za pomocą przycisków **▲ / ▼**.
• Vol. (Głośność): naciśnij przycisk **▶** a następnie za pomocą przycisków **▲ / ▼** dobierz poziom głośności, jaki ma zostać ustawiony po włączeniu odbiornika .

7 Naciśnij przycisk **EXIT**, aby powrócić do normalnego oglądania telewizji.

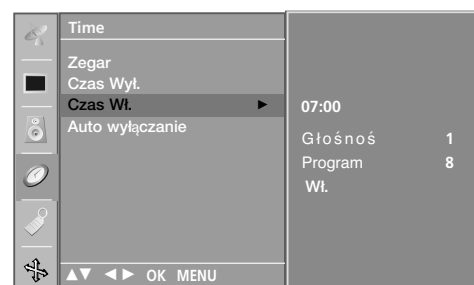
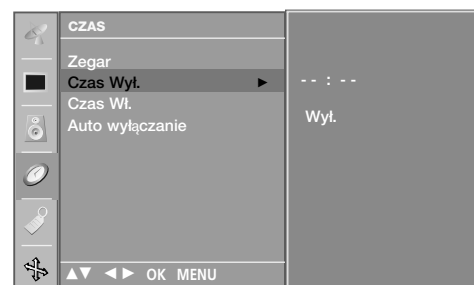
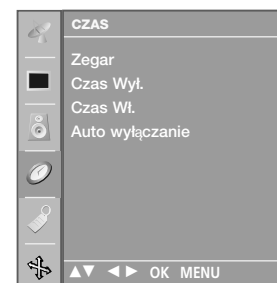

Auto wyłączenie

Jeśli telewizor jest włączony i nie ma żadnego sygnału wejściowego, zostanie wyłączony automatycznie po 10 minutach.

- 1 Naciśnij przycisk **MENU**, a następnie przycisk ▲ / ▼, aby wybrać menu **CZAS**.
- 2 Naciśnij przycisk ►, a następnie przycisk ▲ / ▼, aby wybrać polecenie **Auto wyłączenie**.
- 3 Naciśnij przycisk ► a następnie przycisk ▲ / ▼, aby wybrać ustawienie **Wł.** lub **Wył.**.
- 4 Naciśnij przycisk **EXIT**, aby powrócić do normalnego oglądania telewizji.

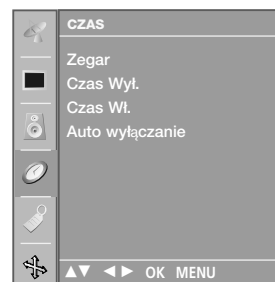

1

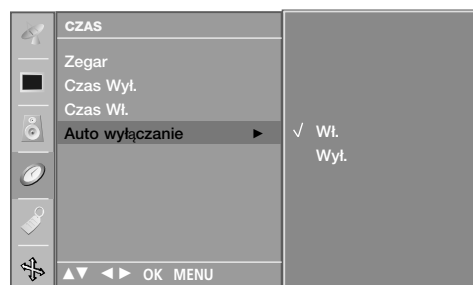

2 3

Programator zasypiania

Nie trzeba pamiętać o konieczności wyłączenia odbiornika przed snem. Programator zasypiania automatycznie przełącza odbiornik w tryb czuwania po upływie określonego czasu.

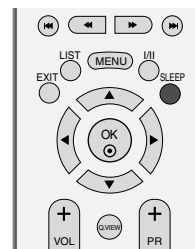

- 1 Naciskaj przycisk **SLEEP** (Automatyczne wyłączenie), aby wybrać liczbę minut. Najpierw na ekranie wyświetlana jest opcja '⌚zz - - -', a po niej wyświetlane są następujące opcje zegara: 10, 20, 30, 60, 90, 120, 180 i 240 minut.
- 2 Jeśli na ekranie jest wyświetlona odpowiednia liczba minut, programator zaczyna odliczać od wybranej liczby minut.

! UWAGA

- ▶ Aby wyświetlić czas pozostały do wyłączenia, naciśnij jeden raz przycisk **SLEEP**.
- ▶ Aby anulować zegar automatycznego wyłączenia, naciskaj przycisk **SLEEP** (Automatyczne wyłączenie), aż zostanie wyświetlona opcja '⌚zz - - -'.
- ▶ Po wyłączeniu odbiornika ustawiony przez użytkownika czas wyłączenia zostaje anulowany.

MENU EKRAKOWE TELEWIZORA

Menu Specjalne

Blokada

Telewizor można tak ustawić, aby do jego obsługi konieczny był pilot zdalnego sterowania. Ta funkcja uniemożliwia oglądanie dzieciom programu bez zezwolenia.

Zestaw został zaprogramowany w taki sposób, aby pamiętać ostatnio ustawioną opcję, nawet jeżeli zostanie wyłączony.

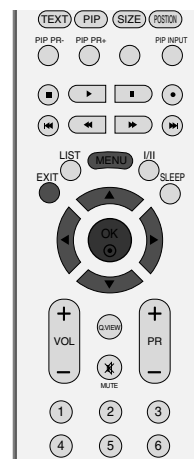

- 1 Naciśnij przycisk **MENU**, a następnie przycisk **▲ / ▼**, aby wybrać menu **SPECJAL..**
- 2 Naciśnij przycisk **▶**, a następnie przycisk **▲ / ▼**, aby wybrać polecenie **Blokada**.
- 3 Naciśnij przycisk **▶** a następnie przycisk **▲ / ▼**, aby wybrać ustawienie **Wł.** lub **Wył.**
- 4 Naciśnij przycisk **EXIT**, aby powrócić do normalnego oglądania telewizji.

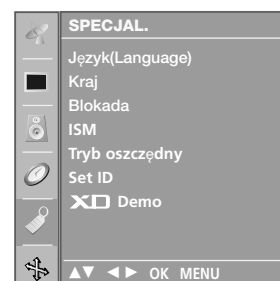

1

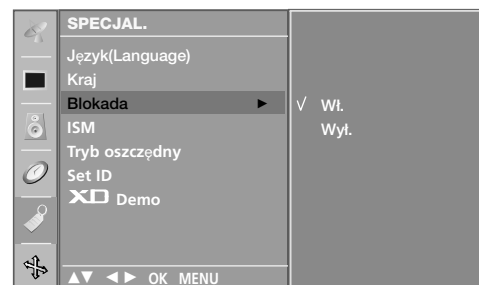

2 3

! UWAGA

- ▶ Przy włączonym zabezpieczeniu przed dziećmi (ustawione na 'On'), jeśli monitor zostanie wyłączony przy użyciu pilota zdalnego sterowania, należy nacisnąć przycisk **⏻ / I, INPUT, PR ▲ / ▼** na monitorze lub **POWER, INPUT, TV, PR +/-** na pilocie zdalnego sterowania.
- ▶ Przy włączonym zabezpieczeniu przed dziećmi (ustawione na 'On'), jeśli zostanie naciśnięty jakikolwiek przycisk na panelu przednim, na ekranie ukazuje się napis **'Blokada Wł.'**

Metoda ISM

(Minimalizacja obrazów pozostających)

Jeśli obraz nieruchomy z komputera PC lub konsoli do gier wideo jest wyświetlany na ekranie przez dłuższy czas, może to spowodować pojawienie się obrazów widmowych, które pozostaną na ekranie nawet po zmianie obrazu. Należy unikać wyświetlania na ekranie odbiornika obrazu niezmiennego się przez dłuższy czas.

Ta funkcja jest niedostępna w modelach LCD.

Wybielanie

Usunięcie z ekranu trwałych obrazów.

Uwaga: czasami całkowite usunięcie trwałych obrazów za pomocą funkcji Wybielanie może okazać się niemożliwe.

Orbiter

Pomaga zapobiegać występowaniu obrazów widmowych. Jednak najlepiej jest nie dopuszczać do pozostawiania stałych obrazów na ekranie. Aby uniknąć wyświetlania stałego obrazu na ekranie, jego zawartość będzie przesuwana co 2 minuty.

Inwersja

Ta funkcja powoduje inwersję koloru panelu na ekranie. Inwersja koloru panelu następuje automatycznie co 30 minut.

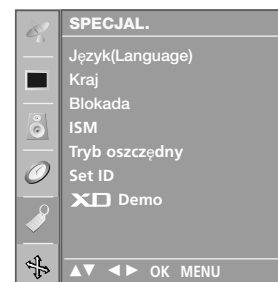
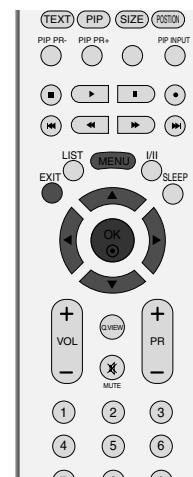

1

1 Naciśnij przycisk **MENU**, a następnie przycisk **▲ / ▼**, aby wybrać menu **SPECJAL.**

2 Naciśnij przycisk **▶**, a następnie przycisk **▲ / ▼**, aby wybrać polecenie **ISM (Metoda ISM)**.

3 Naciśnij przycisk **▶**, a następnie przycisk **▲ / ▼**, aby wybrać polecenie **Normalny**, **Wybielanie**, **Orbiter** lub **Inwersja**. Jeśli włączenie tej funkcji jest zbędne, wybierz opcję **Normalny**.

4 Naciśnij przycisk **EXIT**, aby powrócić do normalnego oglądania telewizji.



2 3

MENU EKRAKOWE TELEWIZORA

Menu Specjalne

Tryb oszczędny

Funkcja ta służy do redukcji zużycia energii przez monitor.

Jest ona niedostępna w modelach LCD.

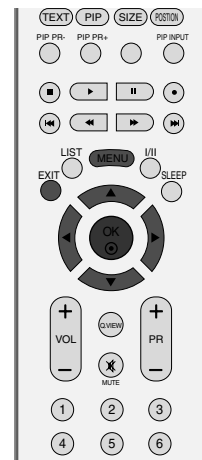

- 1 Naciśnij przycisk **MENU**, a następnie przycisk **▲ / ▼**, aby wybrać menu **SPECJAL..**
- 2 Naciśnij przycisk **▶**, a następnie przycisk **▲ / ▼**, aby wybrać polecenie **Tryb oszczędny**.
- 3 Naciśnij przycisk **▶** a następnie przycisk **▲ / ▼**, aby wybrać ustawienie **Wł.** lub **Wył.**
- 4 Naciśnij przycisk **EXIT**, aby powrócić do normalnego oglądania telewizji.

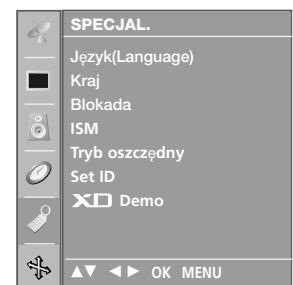

XD DEMO

Opcja ta pozwala zobaczyć różnicę między obrazem z funkcją XD demo i bez niej.

Funkcja ta nie jest dostępna w trybie RGB[PC].

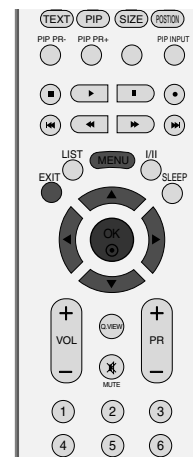

- 1 Naciśnij przycisk **MENU**, a następnie przycisk **▲ / ▼**, aby wybrać menu **SPECJAL..**
- 2 Naciśnij przycisk **▶**, a następnie przycisk **▲ / ▼**, aby wybrać polecenie **XD Demo**.
- 3 Naciśnij przycisk **▶**, aby uruchomić **XD Demo**.
- 4 Aby zakończyć **XD Demo**, naciśnij przycisk **MENU**.

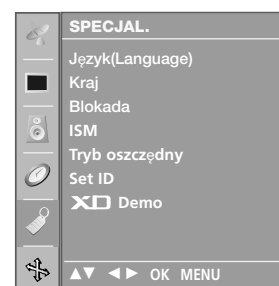

1

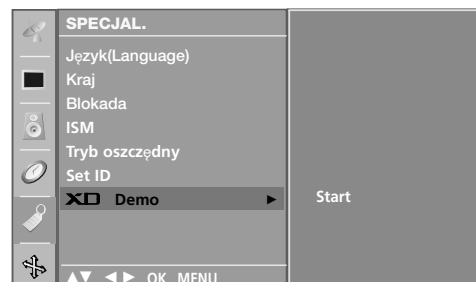

2 3

• XD Demo



MENU EKRAKOWE TELEWIZORA

Menu Ekran

Automatyczna konfiguracja (tylko tryb RGB [PC])

Ta funkcja umożliwia automatyczną regulację położenia obrazu i minimalizuje drgania obrazu.

Jeśli obraz w dalszym ciągu nie jest poprawny, monitor pracuje prawidłowo ale wymaga dalszych regulacji.

Auto config. (Automatyczna konfiguracja)

Funkcja ta służy do automatycznej regulacji położenia obrazu oraz zegara i fazy. Podczas tego procesu, wyświetlany obraz może być niestabilny przez kilka sekund.

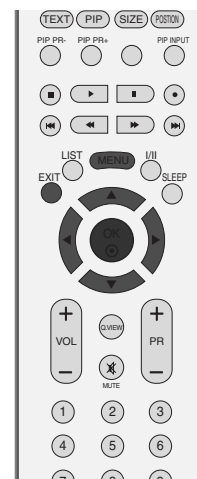

1 Naciśnij przycisk **MENU**, a następnie przycisk ▲ / ▼, aby wybrać menu **EKRAN**.

2 Naciśnij przycisk ►, a następnie przycisk ▲ / ▼, aby wybrać polecenie **Auto. Konfiguracja**.

3 Naciśnij przycisk ► aby uruchomić funkcję **Auto. Konfiguracja**.

- Po zakończeniu konfigurowania **Auto. Konfiguracja**. na ekranie ukaże się **OK**.
- Jeśli pozycja obrazu na ekranie nie jest właściwa, należy ponownie spróbować regulacji automatycznej. Jeśli po wykonaniu regulacji automatycznej obraz wymaga dalszych regulacji w RGB(PC), należy wyregulować **Manual Config.**.

4 Naciśnij przycisk **EXIT**, aby powrócić do normalnego oglądania telewizji.

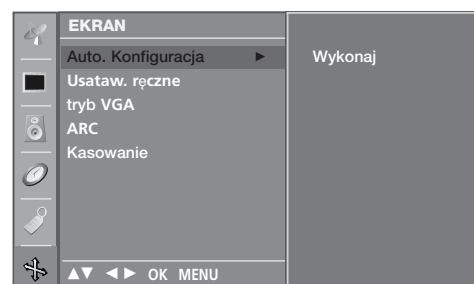
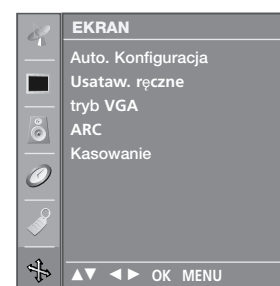

Ręczna konfiguracja

Jeśli po przeprowadzeniu automatycznej regulacji obraz nie jest wyraźny (w szczególności jeśli wyświetlane litery drżą), należy ręcznie wyregulować fazę obrazu.

Aby poprawić rozmiar ekranu, dostosuj ustawienie **Zegar**.

Funkcja ta działa w następującym trybie : RGB[PC], RGB[DTV], COMPONENT (480p/576p/720p/1080i), HDMI (480p/576p/720p/1080i).

W trybie RGB[DTV], COMPONENT (480p/576p/720p/1080i), HDMI (480p/576p/720p/1080i) funkcje regulacji fazy i zegara nie są dostępne.

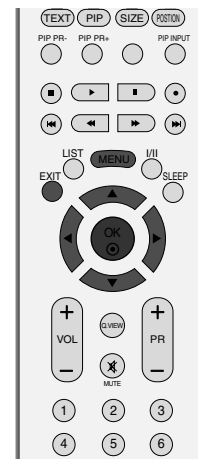

Zegar Ta funkcja służy do minimalizacji pionowych pasków lub pasm widocznych na tle ekranu. Zmienia też poziomy wymiar ekranu.

Faza Ta funkcja umożliwi usunięcie poziomych szumów oraz oczyszczenie lub wyostrenie obrazu znaków.

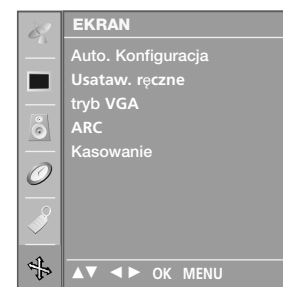

1

1 Naciśnij przycisk **MENU**, a następnie przycisk ▲ / ▼, aby wybrać menu **EKRAN**.

2 Naciśnij przycisk ►, a następnie przycisk ▲ / ▼, aby wybrać polecenie **Usataw. ręczne**.

3 Naciśnij przycisk ►, a następnie za pomocą przycisku ▲ / ▼ zaznacz opcję **Faza**, **Zegar**, **H-Pozycja** lub **V-Pozycja**.

4 Naciśnij przycisk ◀ / ▶, aby odpowiednio wyregulować obraz. Ustawienia będą zapisane pod nazwą stanu obrazu Użytkownik.

5 Naciśnij przycisk **EXIT**, aby powrócić do normalnego oglądania telewizji.

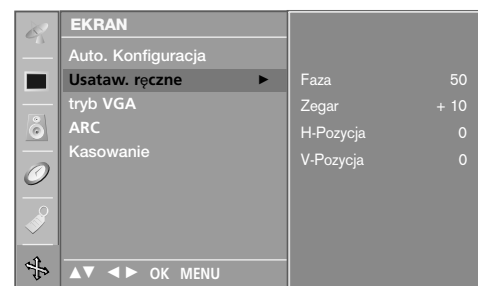

2 3 4

MENU EKRAKOWE TELEWIZORA

Menu Ekran

Wybór formatu obrazu

Można oglądać programy w różnych formatach obrazu : **Specjalny**, **Pełny** , **Oryginalny**, **4:3**, **16:9** (szerokoekranowy), **14:9** i **Zoom2** lub **Zoom1**.

Jeśli na telewizorze jest wyświetlany przez dłuższy czas nieruchomy obraz, może on zostać utrwalony na ekranie i być stale widoczny.

W trybie pełnym mogą wystąpić niedogodności. W takim przypadku zmień tryb na inny.

Za pomocą przycisków ▲ / ▼ można wyregulować proporcje powiększania.

Ta funkcja działa na poniższym sygnale.

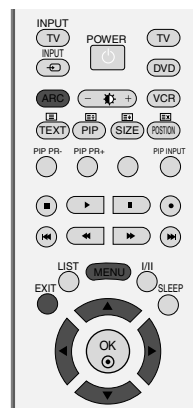

1 Naciśnij przycisk **MENU**, a następnie przycisk ▲ / ▼, aby wybrać menu **EKRAN**.

2 Naciśnij przycisk ► a następnie naciśnij przycisk ▲ / ▼ wybrać **ARC**.

3 Naciśnij przycisk ► a następnie naciśnij przycisk ▲ / ▼ wybrać **Specjalny**, **Pełny**, **Oryginalny**, **4:3**, **16:9**, **14:9** lub **Zoom1** lub **Zoom2**.

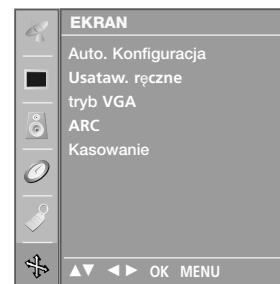

- **Specjalny**

W przypadku gdy pojawi się sygnał z formatem (szeroki ekran), funkcja ta ustawi prawidłowe poziome proporcje obrazu

- **Pełny**

W przypadku gdy pojawi się sygnał z formatem (szeroki ekran), funkcja ta ustawi prawidłowe poziome lub pionowe proporcje obrazu.

- **Oryginalny**

Gdy odbiornik telewizyjny otrzyma ze złącza wideo sygnał obrazu szerokoekranowego, automatycznie przełączy się na format odbieranego obrazu.

- **4:3**

Ta opcja umożliwia oglądanie obrazu przy oryginalnym współczynniku proporcji ekranu 4:3 z szarymi paskami wyświetlanymi z lewej i prawej strony.

- **16:9** (szerokoekranowy)

Można oglądać obraz jak na ekranie kinowym (format obrazu 16:9) oraz programy telewizyjne w formacie 16:9. Obraz formatu 16:9 jest oglądany w powyższy sposób, a obraz formatu 4:3 zostaje powiększony na prawo i lewo tak, aby ekran 16:9 był widoczny w pełni.

- **14:9**

Obraz formatu 14:9 jest oglądany w powyższy sposób, a obraz formatu 4:3 zostaje powiększony w górę / w dół i na prawo / lewo tak, aby ekran 14:9 był widoczny w pełni.



• Zoom1

Ta opcja pozwala oglądać obraz bez modyfikacji, który wypełnia cały ekran. Jednak górna i dolna część obrazu będą przycięte.

• Zoom2

Po wybraniu opcji Zoom 2 obraz zostanie zmodyfikowany - zarówno rozciągnięty w poziomie, jak i przycięty w pionie. Jest to kompromis między modyfikowaniem obrazu a wykorzystaniem powierzchni ekranu.

! UWAGA

- ▶ Opcje 4:3 i 16:9 można wybrać tylko w trybach Component, RGB i HDMI.

- 4 Naciśnij przycisk **EXIT**, aby powrócić do normalnego oglądania telewizji.

Wybieranie trybu Wide VGA/XGA

Aby wyświetlany obraz był normalny, należy dopasować rozdzielczość trybu RGB do trybu VGA/XGA.

Ta funkcja działa w następujących trybach: tryb RGB [PC].

Tryb VGA: 42PC1RV, 42PC3RV*

Tryb XGA: 26C2R*, 27LC2R*, 32LC2R*, 32LC25R*,
26LC3R*, 32LC3R*, 32LX2R*, 32LE2R*,
37LE2R*, 42LE2R*, 42PC3RA*

- 1 Naciśnij przycisk **MENU**, a następnie przycisk **▲** / **▼**, aby wybrać menu **EKRAN**.
- 2 Naciśnij przycisk **▶**, a następnie za pomocą przycisków **▲** / **▼** wybierz opcję **Tryb VGA** lub **Tryb XGA**.
- 3 Naciśnij przycisk **▶**, a następnie za pomocą przycisków **▲** / **▼** wybierz odpowiednią rozdzielczość VGA/XGA.
- 4 Naciśnij przycisk **EXIT**, aby powrócić do normalnego oglądania telewizji.

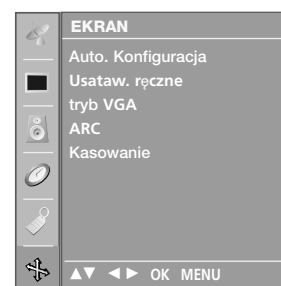
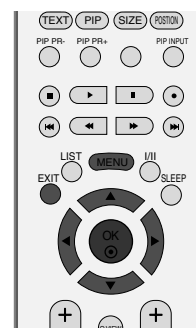

1



2 3

MENU EKRAKOWE TELEWIZORA

Menu Ekran

Inicjowanie

(przywrócenie oryginalnych ustawień fabrycznych)

Ta funkcja działa w bieżącym trybie.
Powoduje inicjowanie wyregulowanych wartości.

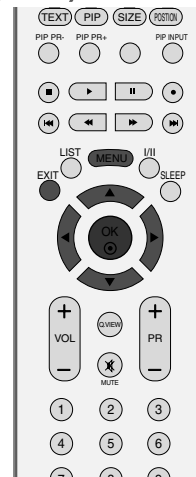

- 1 Naciśnij przycisk **MENU**, a następnie przycisk ▲ / ▼, aby wybrać menu **EKRAN**.
- 2 Naciśnij przycisk ►, a następnie przycisk ▲ / ▼, aby wybrać polecenie **Kasowanie**.
- 3 Naciśnij przycisk ►.
 - Można zainicjować ustawienia Position (Położenie), PIP size (Rozmiar PIP) i PIP position (Położenie PIP)

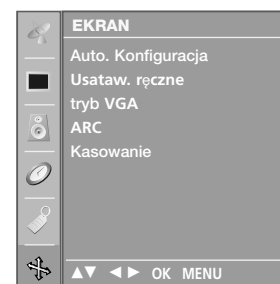

3

DODATEK

Programowanie pilota zdalnego sterowania

Ten pilot zdalnego sterowania jest pilotem uniwersalnym. Można go zaprogramować tak, aby umożliwić sterowanie większością urządzeń innych producentów, którymi można sterować za pomocą pilota. Należy zauważyć, że za pomocą tego pilota może nie być możliwe sterowanie pewnymi modelami innych urządzeń.

Programowanie kodu pilota zdalnego sterowania

- 1 Sprawdź pilota zdalnego sterowania.
Aby sprawdzić, czy pilot zdalnego sterowania umożliwia sterowanie urządzeniem bez konieczności programowania, włącz urządzenie, np. magnetowid, i naciśnij odpowiedni przycisk trybu (np. **DVD** lub **VCR**) na pilocie zdalnego sterowania, wskazując nim urządzenie. Przetestuj przyciski **POWER** (Zasilanie) i **PR + / -**, aby sprawdzić, czy urządzenie reaguje prawidłowo. Jeśli urządzenie nie reaguje prawidłowo, należy zaprogramować pilota, tak aby umożliwić sterowanie urządzeniem.
- 2 Włącz urządzenie, dla którego ma być programowany pilot, a następnie naciśnij odpowiedni przycisk trybu (np. **DVD** lub **VCR**) na pilocie zdalnego sterowania. Przycisk pilota zdalnego sterowania żądanego użytkownika zacznie się świecić.
- 3 Naciśnij jednocześnie przyciski **MENU** i **MUTE**. Pilot zdalnego sterowania będzie gotowy do zaprogramowania kodu.
- 4 Wprowadź numer kodu, używając przycisków na pilocie zdalnego sterowania.
Numery kodów programowania dla odpowiednich urządzeń znajdują się w dalszej części tego dokumentu. Jeśli kod będzie prawidłowy, urządzenie wyłączy się.
- 5 Naciśnij przycisk **MENU**, aby zapisać kod.
- 6 Przetestuj funkcje pilota zdalnego sterowania, aby sprawdzić, czy urządzenie reaguje prawidłowo. Jeśli nie, powtórz czynności od kroku 2.

Kody programowania

Odtwarzacze DVD

Marka	Kody	Marka	Kody	Marka	Kody
APEX DIGITAL	022	mitsubishi	002	RCA	005 006
DENON	020 014	NAD	023	SAMSUNG	011 015
GE	005 006	ONKYO	008 017	SONY	007
HARMAN KARDON	027	PANASONIC	003 009	THOMPSON	005 006
JVC	012	PHILIPS	013	TOSHIBA	019 008
LG	001 010 016 025	PIONEER	004 026	YAMAHA	009 018
MAGNAVOX	013	PROCEED	021	ZENITH	010 016 025
MARANTZ	024	PROSCAN	005 006		

Magnetowidly

Marka	Kody	Marka	Kody	Marka	Kody
AIWA	034	MAGNAVOX	031 033 034 041	SAMSUNG	032 040 102 104
AKAI	016 043 046 124		067 068		105 107 109 112
	125 146	MARANTZ	012 031 033 067		113 115 120 122
AMPRO	072		069		125
ANAM	031 033 103	MARTA	101	SANSUI	022 043 048 135
AUDIO DYNAMICS	012 023 039 043	MATSUI	027 030	SANYO	003 007 010 014
BROKSONIC	035 037 129	MEI	031 033		102 134
CANON	028 031 033	MEMOREX	003 010 014 031	SCOTT	017 037 112 129
CAPEHART	108		033 034 053 072		131
CRAIG	003 040 135		101 102 134 139	SEARS	003 008 009 010
CURTIS MATHES	031 033 041	MGA	045 046 059		013 014 017 020
DAEWOO	005 007 010 064	MINOLTA	013 020		031 042 073 081
	065 108 110 111	MITSUBISHI	013 020 045 046		101
	112 116 117 119		049 051 059 061	SHARP	031 054 149
DAYTRON	108		151	SHINTOM	024
DBX	012 023 039 043	MTC	034 040	SONY	003 009 031 052
DYNATECH	034 053	MULTITECH	024 034		056 057 058 076
ELECTROHOME	059	NEC	012 023 039 043		077 078 149
EMERSON	006 017 025 027		048	SOUNDESIGN	034
	029 031 034 035	NORDMENDE	043	STS	013
	036 037 046 101	OPTONICA	053 054	SYLVANIA	031 033 034 059
	129 131 138 153	PANASONIC	066 070 074 083		067
FISHER	003 008 009 010		133 140 145	SYMPHONIC	034
FUNAI	034			TANDY	010 034
GE	031 033 063 072	PENTAX	013 020 031 033	TATUNG	039 043
	107 109 144 147		063	TEAC	034 039 043
GO VIDEO	132 136	PHILCO	031 034 067	TECHNICS	031 033 070
HARMAN KARDON	012 045	PHILIPS	031 033 034 054	TEKNIKA	019 031 033 034
HITACHI	004 018 026 034		067 071 101		101
	043 063 137 150	PILOT	101	THOMAS	034
INSTANTREPLAY	031 033	PIONEER	013 021 048	TMK	006
JCL	031 033	PORTLAND	108	TOSHIBA	008 013 042 047
JCPENNY	012 013 015 033	PULSAR	072		059 082 112 131
	040 066 101	QUARTZ	011 014	TOTEVISION	040 101
JENSEN	043	QUASAR	033 066 075 145	UNITECH	040
JVC	012 031 033 043	RCA	013 020 033 034	VECTOR RESEARCH	012
	048 050 055 060		040 041 062 063	VICTOR	048
	130 150 152		107 109 140 144	VIDEO CONCEPTS	012 034 046
KENWOOD	014 034 039 043		145 147	VIDEOSONIC	040
	047 048	REALISTIC	003 008 010 014	WARDS	003 013 017 024
LG (GOLDSTAR)	001 012 013 020		031 033 034 040		031 033 034 040
	101 106 114 123		053 054 101		053 054 131
LLOYD	034	RICO	058	YAMAHA	012 034 039 043
LXI	003 009 013 014	RUNCO	148	ZENITH	034 048 056
	017 034 101 106	SALORA	014		058 072 080 101
MAGIN	040				

Rozwiązywanie problemów

Urządzenie nie działa normalnie.	
Nie działa pilot zdalnego sterowania	<ul style="list-style-type: none"> ■ Sprawdzić, czy między produktem a pilotem zdalnego sterowania nie znajduje się jakiś obiekt. ■ Czy baterie są prawidłowo włożone do pilota (+ do +, - do -)? ■ Czy wybrano prawidłowy tryb pracy pilota zdalnego sterowania: TV, VCR itp.? ■ Włożyć nowe baterie.
Nagle wyłączyło się zasilanie	<ul style="list-style-type: none"> ■ Czy włączono programator zasypiania? ■ Sprawdzić ustawienia włączania/wyłączania. Przerwa w zasilaniu. ■ Nie ma żadnego sygnału stacji, gdy włączona jest funkcja Auto off (Automatyczne wyłączenie).

Nie działa funkcja wideo.	
Brak obrazu i dźwięku	<ul style="list-style-type: none"> ■ Sprawdzić, czy produkt jest włączony. ■ Sprawdzić inny kanał. Problem może wynikać z braku sygnału. ■ Czy przewód zasilający jest podłączony do gniazdka ściennego? ■ Sprawdzić kierunek/lokalizację anteny. ■ Sprawdzić gniazdko ścienne, podłączając do niego przewód zasilający innego urządzenia.
Po włączeniu urządzenia obraz pojawia się wolno	<ul style="list-style-type: none"> ■ To normalne — podczas rozruchu obraz jest wyłączony. Jeśli obraz nie pojawi się po pięciu minutach, należy się skontaktować z serwisem.
Brak koloru albo kolor lub obraz są niskiej jakości	<ul style="list-style-type: none"> ■ Dostosować opcję Color (Kolor) w menu. ■ Zachować odpowiednią odległość między produktem a magnetowidem. ■ Sprawdzić inny kanał. Problem może wynikać z braku sygnału. ■ Czy przewody wideo są właściwie zainstalowane? ■ Włączyć jakąkolwiek funkcję, aby przywrócić jasność obrazu.
Poziome/pionowe pasy lub drgający obraz	<ul style="list-style-type: none"> ■ Sprawdzić, czy nie występują lokalne interferencje, takie jak zakłócenia powodowane przez elektryczne urządzenia lub narzędzia.
Zły odbiór niektórych kanałów	<ul style="list-style-type: none"> ■ Problemy stacji lub z sygnałem telewizyjnym. Przełączyć na inną stację. ■ Słaby sygnał stacji; zmienić orientację anteny, aby odbierać słabszą stację. ■ Sprawdzić, czy nie występują interferencje.
Linie lub smugi na obrazie	<ul style="list-style-type: none"> ■ Sprawdzić antenę (sprawdzić kierunek anteny).

Rozwiązywanie problemów

Nie działa funkcja audio.

Obraz jest poprawny, ale brak dźwięku

- Naciśnąć przycisk **VOL +/-**.
- Czy dźwięk jest wyciszony? Naciśnij przycisk **MUTE** (Wycisz).
- Sprawdzić inny kanał. Problem może wynikać z braku sygnału.
- Czy przewody audio są właściwie zainstalowane?

Nie działa jeden głośnik

- Dostosować balans w menu opcji.

Z wnętrza produktu dochodzą nietypowe dźwięki

- Zmiana wilgotności otoczenia lub temperatury może spowodować pojawienie się nietypowych dźwięków po włączeniu lub wyłączeniu produktu. Nie oznaczają one jego uszkodzenia.

Występuje problem w trybie PC. (Zastosowanie ma jedynie tryb PC)

Sygnal występuje poza zakresem.

- Dostosować rozdzielczość, częstotliwość poziomą lub pionową.
- Sprawdzić źródło sygnału wejściowego.

Pionowe pasy lub smugi w tle, szum poziomy, nieprawidłowa pozycja

- Przeprowadzić automatyczną konfigurację lub dostosować zegar, fazę lub pozycję poziomą/pionową.

Kolory ekranowe są niestabilne lub występuje tylko jeden kolor

- Sprawdzić przewód sygnałowy.
- Ponownie zainstalować kartę wideo komputera.

KONSERWACJA

Można zapobiec szybkiemu uszkodzeniu się sprzętu. Dokładne i regularne czyszczenie może wydłużyć czas eksploatacji nowego telewizora. Przed przystąpieniem do czyszczenia należy wyłączyć odbiornik i odłączyć przewód zasilający od gniazda sieci elektrycznej.

Czyszczenie ekranu

- 1 Oto znakomity sposób na usunięcie kurzu z ekranu na dłuższy czas. Należy zmoczyć miękką szmatkę w roztworze letniej wody z niewielkim dodatkiem zmiękczacza do tkanin lub płynu do zmywania naczyń. Należy wyżąć szmatkę prawie do sucha, a następnie przetrzeć nią ekran.
- 2 Należy zetrzeć z ekranu resztki wody, a następnie poczekać, aż całkowicie wyschnie, zanim włączy się ponownie telewizor.

Czyszczenie obudowy

- Aby usunąć kurz lub brud z obudowy, należy przetrzeć ją miękką, suchą, niestrzępiącą się szmatką.
- Nie wolno używać wilgotnej szmatki.

Dłuższa nieobecność

PRZESTROGA

- ▶ Jeśli przewiduje się, że telewizor będzie nieużywany przez dłuższy czas (np. w związku z wyjazdem na urlop), należy odłączyć jego przewód zasilający, aby zapobiec możliwemu uszkodzeniu w wyniku uderzenia pioruna lub przebicia w sieci elektrycznej.

DANE TECHNICZNE URZĄDZENIA

MODELE		26LC2R*	26LC3R*	27LC2R*
		26LC2R-ZJ 26LC2RB-ZJ 26LC2RA-ZJ	26LC3R-ZJ	27LC2R-ZJ
Wymiary (szerokość x wysokość x głębokość)	z podstawką	681,0 x 542,0 x 172,0 mm 26,8 x 21,3 x 6,8 cala	680,0 x 550,0 x 235,0 mm 26,8 x 21,7 x 9,3 cala	686,0 x 550,0 x 235,0 mm 27,0 x 21,7 x 9,3 cala
	bez podstawki	681,0 x 490,8 x 119,0 mm 26,8 x 19,3 x 4,6 cala	680,0 x 436,6 x 119,4 mm 26,8 x 17,2 x 4,7 cala	686,0 x 493,5 x 119,4 mm 27,0 x 19,4 x 4,7 cala
Ciężar	z podstawką	18,5 kg / 40,8 funta	12,4 kg / 27,3 funta	14,5 kg / 32,0 funta
	bez podstawki	15,2 kg / 33,5 funta	11,5 kg / 25,3 funta	11,4 kg / 25,1 funta
Zasilanie		AC100-240V~ 50/60Hz 1,3A	AC100-240V~ 50/60Hz 1,3A	AC100-240V~ 50/60Hz 1,3A
Zużycie energii		130W	130W	130W
System telewizyjny		PAL/SECAM B/G/D/K, PAL I/II, SECAM L/L'		
Zakres odbieranych kanałów		VHF: E2 ~ E12, UHF: E21 ~ E69, CATV: S1 ~ S20, HYPER: S21 ~ S47		
Impedancja anteny zewnętrznej		75 Ω		
Warunki otoczenia	Temperatura podczas pracy	0 ~ 40°C / 32 ~ 104°F		
	Wilgotność podczas pracy	Poniżej 80%		
	Temperatura podczas przechowywania	-20 ~ 60°C / -4 ~ 140°F		
	Wilgotność podczas przechowywania	Poniżej 85%		

■ Podane powyżej parametry mogą zostać zmienione bez powiadomienia w celu poprawy jakości.

DANE TECHNICZNE URZĄDZENIA

MODELE		32LC2R*	32LC25R*	32LC3R*	32LX2R*
		32LC2R-ZJ 32LC2RB-ZJ 32LC2RA-ZJ	32LC25R-ZJ	32LC3R-ZJ	32LX2R-ZJ
Wymiary (szerokość x wysokość x głębokość)	z podstawką	811,0 x 630,0 x 235,0 mm 31,9 x 24,8 x 9,3 cala	935,0 x 570,0 x 244,0 mm 36,8 x 22,4 x 9,6 cala	917,5 x 614,3 x 287,5 mm 36,1 x 24,2 x 11,3 cala	
	bez podstawki	811,0 x 566,8 x 123,5 mm 31,9 x 22,3 x 4,9 cala	923,0 x 522,0 x 124,0 mm 36,4 x 20,6 x 4,9 cala	917,5 x 522,0 x 124,0 mm 36,1 x 20,6 x 4,9 cala	
Ciężar	z podstawką	21,9 kg / 48,2 funta	19,8 kg / 43,7 funta	25,2 kg / 55,6 funta	
	bez podstawki	18,5 kg / 40,8 funta	17,9 kg / 39,5 funta	17,9 kg / 39,5 funta	
Zasilanie Zużycie energii System telewizyjny Zakres odbieranych kanałów Impedancja anteny zewnętrznej		AC100-240V~ 50/60Hz 1,5A 150W	AC100-240V~ 50/60Hz 1,5A 150W	AC100-240V~ 50/60Hz 2,0A 140W	
Warunki otoczenia		PAL/SECAM B/G/D/K, PAL I/II, SECAM L/L' VHF: E2 ~ E12, UHF: E21 ~ E69, CATV: S1 ~ S20, HYPER: S21 ~ S47 75 Ω			
		Temperatura podczas pracy Wilgotność podczas pracy 0 ~ 40°C / 32 ~ 104°F Poniżej 80%			
		Temperatura podczas przechowywania Wilgotność podczas przechowywania -20 ~ 60°C / -4 ~ 140°F Poniżej 85%			

- Podane powyżej parametry mogą zostać zmienione bez powiadomienia w celu poprawy jakości.

DANE TECHNICZNE URZĄDZENIA

MODELE		32LE2R*	37LE2R*	42LE2R*
		32LE2R-ZJ	37LE2R-ZJ	42LE2R-ZJ
Wymiary (szerokość x wysokość x głębokość)	z podstawką	811,0 x 630,0 x 235,0 mm 31,9 x 24,8 x 9,3 cala	944,0 x 729,0 x 286,0 mm 37,1 x 28,7 x 11,2 cala	105,0 x 813,0 x 286,0 mm 41,4 x 32,0 x 11,2 cala
	bez podstawki	811,0 x 566,8 x 123,5 mm 31,9 x 22,3 x 4,9 cala	944,0 x 659,3 x 129,7 mm 37,1 x 26,0 x 5,1 cala	105,0 x 746,0 x 136,8 mm 41,4 x 29,3 x 5,3 cala
Ciężar	z podstawką	21,9 kg / 48,2 funta	35,5 kg / 78,2 funta	36,9 kg / 81,3 funta
	bez podstawki	18,5 kg / 40,8 funta	30,9 kg / 68,1 funta	31,3 kg / 69,0 funta
Zasilanie Zużycie energii System telewizyjny Zakres odbieranych kanałów Impedancja anteny zewnętrznej		AC100-240V~ 50/60Hz 1,5A 150W	AC100-240V~ 50/60Hz 2,0A 190W	AC100-240V~ 50/60Hz 2,5A 240W
Warunki otoczenia		PAL/SECAM B/G/D/K, PAL I/II, SECAM L/L' VHF: E2 ~ E12, UHF: E21 ~ E69, CATV: S1 ~ S20, HYPER: S21 ~ S47 75 Ω		
		Temperatura podczas pracy Wilgotność podczas pracy 0 ~ 40°C / 32 ~ 104°F Poniżej 80%		
		Temperatura podczas przechowywania Wilgotność podczas przechowywania -20 ~ 60°C / -4 ~ 140°F Poniżej 85%		

- Podane powyżej parametry mogą zostać zmienione bez powiadomienia w celu poprawy jakości.

DANE TECHNICZNE URZĄDZENIA

MODELE		42PC1RV*	42PC3RV*	42PC3RA*
		42PC1RV-ZJ 42PC1RVA-ZJ	42PC3RV-ZJ	42PC3RA-ZJ
Wymiary (szerokość x wysokość x głębokość)	z podstawką	1129,0 x 748,5 x 380,0 mm 44,4 x 29,5 x 15,0 cala	1129,0 x 748,5 x 333,6 mm 44,4 x 29,5 x 13,1 cala	1129,0 x 748,5 x 333,6 mm 44,4 x 29,5 x 13,1 cala
	bez podstawki	1129,0 x 695,0 x 103,7 mm 44,4 x 27,4 x 4,1 cala	1129,0 x 695,0 x 103,7 mm 44,4 x 27,4 x 4,1 cala	1129,0 x 695,0 x 103,7 mm 44,4 x 27,4 x 4,1 cala
Ciężar	z podstawką	27,7 kg / 61,1 funta	31,5 kg / 69,4 funta	31,5 kg / 69,4 funta
	bez podstawki	24,2 kg / 53,4 funta	24,2 kg / 53,3 funta	24,2 kg / 53,3 funta
Zasilanie Zużycie energii System telewizyjny Zakres odbieranych kanałów Impedancja anteny zewnętrznej		AC100-240V~ 50/60Hz 3,0A 260W	AC100-240V~ 50/60Hz 3,0A 260W	AC100-240V~ 50/60Hz 3,5A 310W
		PAL/SECAM B/G/D/K, PAL I/II, SECAM L/L' VHF: E2 ~ E12, UHF: E21 ~ E69, CATV: S1 ~ S20, HYPER: S21 ~ S47 75 Ω		
Warunki otoczenia	Temperatura podczas pracy	0 ~ 40°C / 32 ~ 104°F		
	Wilgotność podczas pracy	Poniżej 80%		
	Temperatura podczas przechowywania			
	Wilgotność podczas przechowywania	-20 ~ 60°C / -4 ~ 140°F Poniżej 85%		

■ Podane powyżej parametry mogą zostać zmienione bez powiadomienia w celu poprawy jakości.

LG Electronics Inc.